

Kaiser®

S 4562 XL*, S 6062 XL*
S 4586 XL*, S 6086 XL*
S 45 E 86 XL, S 60 E 86 XL

ПОСУДОМОЕЧНАЯ МАШИНА
ПОСУДОМИЙНА МАШИНА



RU ИНСТРУКЦИЯ ПО ОБСЛУЖИВАНИЮ И ЭКСПЛУАТАЦИИ

UA КЕРІВНИЦТВО З ОБСЛУГОВУВАННЯ І ЕКСПЛУАТАЦІЇ

УВАЖАЕМЫЙ ПОКУПАТЕЛЬ,

благодарим Вас за приобретение нашей техники.

Мы уверены, что Вы сделали правильный выбор. Передаём Вам в пользование посудомоечную машину, удовлетворяющую самым высоким требованиям и отвечающую мировым стандартам.

Просим Вас внимательно прочитать инструкцию по обслуживанию и эксплуатации до пуска устройства. Соблюдение содержащихся в ней рекомендаций защитит Вас от возможных неприятностей при неправильной эксплуатации посудомоечной машины, а также позволит Вам уменьшить расход электроэнергии и воды. Если эксплуатация посудомоечной машины будет соответствовать настоящей инструкции, наша посудомоечная машина будет радовать Вас долгое время.

Наши посудомоечные машины полностью соответствует основным требованиям безопасности, гигиены и защиты окружающей среды, согласно директивам Европейского Союза, что подтверждено сертификатами DIN ISO 9001, ISO 1400, в соответствии с настоящими нормами, действующими на территории Европейского сообщества, а также полностью отвечают всем требованиям Госстандарта России и стандартов других стран СНГ, что подтверждается сертификатами соответствия.

С мыслью о дальнейшем повышении технических и эксплуатационных характеристик наших посудомоечных машин мы оставляем за собой право на внесение изменений в дизайн и устройство, влияющих только положительно на потребительские качества и свойства продукта.

Желаем Вам эффективного пользования продуктом нашей фирмы.

Уважающий Вас

Kaiser
OLAN-Haushaltsgeräte
Berlin Germany

Информируем, что наши посудомоечные машины, являющиеся предметом настоящей Инструкции, предназначены исключительно для домашнего пользования

ШАНОВНИЙ ПОКУПЕЦЬ,

дякуємо Вам за придбання нашої техніки.

Ми впевнені, що Ви зробили правильний вибір. Передаємо Вам у користування посудомийну машину, що задовольняє найвищі вимоги і відповідає світовим стандартам.

Просимо Вас уважно прочитати інструкцію з обслуговування та експлуатації до запуску пристрою. Дотримання рекомендацій, що містяться в ній, захистить Вас від можливих неприємностей при неправильній експлуатації посудомийної машини, а також дозволить Вам зменшити витрати електроенергії та води. Якщо експлуатація посудомийної машини буде відповідати цієї інструкції, наша посудомийна машина буде радувати Вас довгий час.

Наші посудомийні машини повністю відповідають основним вимогам безпеки, гігієни та захисту навколишнього середовища, відповідно до директив Європейського Союзу, що підтверджено сертификатами DIN ISO 9001, ISO 1400, відповідно до дійсних норм, що діють на території Європейського співтовариства, а також повністю відповідають усім вимогам Держстандарту Росії і стандартам інших країн СНД, що підтверджується сертификатами відповідності.

З думкою про подальше підвищення технічних та експлуатаційних характеристик наших посудомийних машин ми залишаємо за собою право на внесення змін в дизайн і пристрій, що впливають тільки позитивно на споживчі якості і властивості продукту.

Бажаємо Вам ефективного користування продуктом нашої фірми.

З повагою до Вас,

Kaiser
OLAN-Haushaltsgeräte
Berlin Germany

Інформуємо, що наші посудомийні машини, які є предметом цієї Інструкції, призначені виключно для домашнього користування.

ОГЛАВЛЕНИЕ**ЗМІСТ**

ИНСТРУКЦИЯ ПО МОНТАЖУ	7	ІНСТРУКЦІЯ З МОНТАЖУ	7
Подключение к электросети	7	Підключення до електромережі	7
Подключение к сети водоснабжения и канализации	9	Підключення до мережі водопостачання та каналізації	9
Установка	13	Установка	13
Условия безопасности	21	Умови безпеки	21
КРАТКОЕ ОПИСАНИЕ	25	КОРОТКИЙ ОПИС	25
Внешний вид	25	Зовнішній вигляд	25
Панели управления	29	Панелі управління	29
ОБОРУДОВАНИЕ	33	ОБЛАДНАННЯ	33
Размещение посуды в машине	33	Розміщення посуду в машині	33
Емкость для моющего средства	35	Ємність для миючого засобу	35
Емкость для ополаскивателя	37	Ємність для ополіскувача	37
Устройство для снижения жесткости воды	41	Пристрій для зниження жорсткості води	41
Система фильтров	45	Система фільтрів	45
ИСПОЛЬЗОВАНИЕ ПОСУДОМОЕЧНОЙ МАШИНЫ	47	КОРИСТУВАННЯ ПОСУДОМИЙНОЮ МАШИНОЮ	47
Электронное программирующее Устройство для моделей с LCD дисплеем	49	Електронний програмуючий пристрій для моделей з LCD дисплеєм	49
Электронное программирующее Устройство для моделей с LED дисплеем	57	Електронний програмуючий пристрій для моделей з LED дисплеєм	57
Таблица циклов мойки	67	Таблица циклів мийки	67
ОБСЛУЖИВАНИЕ И УХОД	69	ОБСЛУГОВУВАННЯ І ДОГЛЯД	69
ОХРАНА ОКРУЖАЮЩЕЙ СРЕДЫ	85	ОХОРОНА НАВКОЛИШНЬОГО СЕРЕДОВИЩА	85

ИНСТРУКЦИЯ ПО МОНТАЖУ

ПОДКЛЮЧЕНИЕ К ЭЛЕКТРОСЕТИ

Перед подключением к эл. сети, необходимо убедиться, что:

- параметры сети соответствуют данным в табличке на задней стенке посудомоечной машины,
- эл. сеть заземлена в соответствии с действующими предписаниями.

После того, как Вы удостоверились, что значения напряжения и частоты тока в электросети соответствуют данным, указанным на заводской табличке устройства, вставьте сетевую вилку в надлежащим образом заземленную настенную розетку.

Эта посудомоечная машина разработана для работы в сети ~220 - 240В, 50Гц. К применению пригодны плавкие предохранители с медной проволокой, рассчитанные на силу тока 12 А. Однако рекомендуется применение собственной электроцепи, питающей только это устройство с автоматическим выключателем с расстоянием между контактами 3 мм.

Электрическая розетка должна быть помещена в смежной нише и сетевая вилка доступна после инсталляции посудомоечной машины.

Перед первым использованием удостоверьтесь в наличии должного заземления.

Для Вашей личной безопасности:

Не используйте удлинители или любого вида адаптеры для подключения этого устройства.

Внимание! Монтаж и подключение шлангов и сетевого кабеля посудомоечной машины должны производиться только квалифицированным специалистом.

ІНСТРУКЦІЯ З МОНТАЖУ

ПІДКЛЮЧЕННЯ ДО ЕЛЕКТРОМЕРЕЖІ

Перед підключенням до ел. мережі, необхідно переконатися, що:

- параметри мережі відповідають даним в таблиці на задній стінці посудомийної машини,
- ел. мережа заземлена у відповідності з діючими приписами.

Після того, як Ви впевнилися, що значення напруги і частоти струму в електромережі відповідають даним, зазначеним на таблиці пристрою, вставте мережеву вилку в належним чином заземлену настінну розетку.

Ця посудомийна машина розроблена для роботи в мережі ~ 220 - 240В, 50Гц. До застосування придатні плавкі запобіжники з мідним дротом, розраховані на силу струму 12 А. Однак рекомендується застосування власного електроланцюга, що живить тільки цей пристрій з автоматичним вимикачем з відстанню між контактами 3 мм.

Електрична розетка повинна бути поміщена в суміжній ніші і мережева вилка має бути доступною після інсталяції посудомийної машини.

Перед першим використанням впевніться у наявності належного заземлення.

Для Вашої особистої безпеки:

Не використовуйте подовжувачі або будь-якого виду адаптери для підключення цього пристрою.

Увага! Монтаж та підключення шлангів і мережевого кабелю посудомийної машини повинні проводитися тільки кваліфікованим фахівцем.

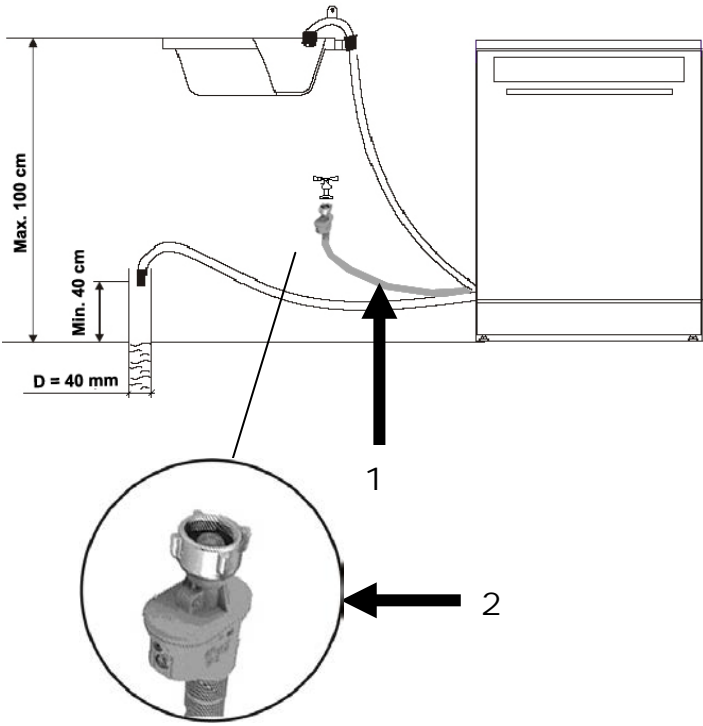

ПОДКЛЮЧЕНИЕ К СЕТИ ВОДОСНАБЖЕНИЯ И КАНАЛИЗАЦИИ

ПІДКЛЮЧЕННЯ ДО МЕРЕЖІ ВОДОПОСТАЧАННЯ ТА КАНАЛІЗАЦІЇ

Подключение подающего шланга с системой Aqua-Stop

Підключення подавального шлангу з системою Aqua-Stop

Подающий шланг с системой Aqua-Stop 1 имеет двойные стенки.

Подавальний шланг з системою Aqua-Stop 1 має подвійні стінки.

Система Aqua-Stop блокирует поток воды в случае разрыва подающего шланга, а также в случае, если воздушное пространство между самим шлангом и его внешней рифленой оболочкой заполнено водой.

Система Aqua-Stop блокує потік води у разі розриву подаючого шлангу, а також у разі, якщо повітряний простір між самим шлангом і його зовнішньої рифленою оболонкою заповнено водою.

При подключении машины к водопроводу используйте всегда только новый подающий шланг, никогда не используйте подающие шланги, бывшие ранее в эксплуатации.

При підключенні машини до водопроводу використовуйте завжди тільки новий подавальний шланг, ніколи не використовуйте подавальні шланги, що були раніше в експлуатації.

Давление воды должно составлять минимум 0,04 МПа (0,4 бар) и максимум 1 МПа (10 бар). При давлении ниже минимума обратитесь в сервисный центр.

Тиск води має становити мінімум 0,04 МПа (0,4 бар) і максимум 1 МПа (10 бар). При тиску нижче мінімуму зверніться до сервісного центру.

- Достаньте подающий шланг из специальной ниши на задней стенке машины.
- Закрутите гайку 2 подающего шланга на кране водопровода с резьбой 3/4 дюйма.
- Перед запуском машины полностью откройте кран подачи воды.
- Дістаньте подавальний шланг із спеціальної ніші на задній стінці машини.
- Закрутіть гайку 2 подавального шланга на крані водопроводу з різьбленням 3/4 дюйма.
- Перед запуском машини повністю відкрийте кран подачі води.

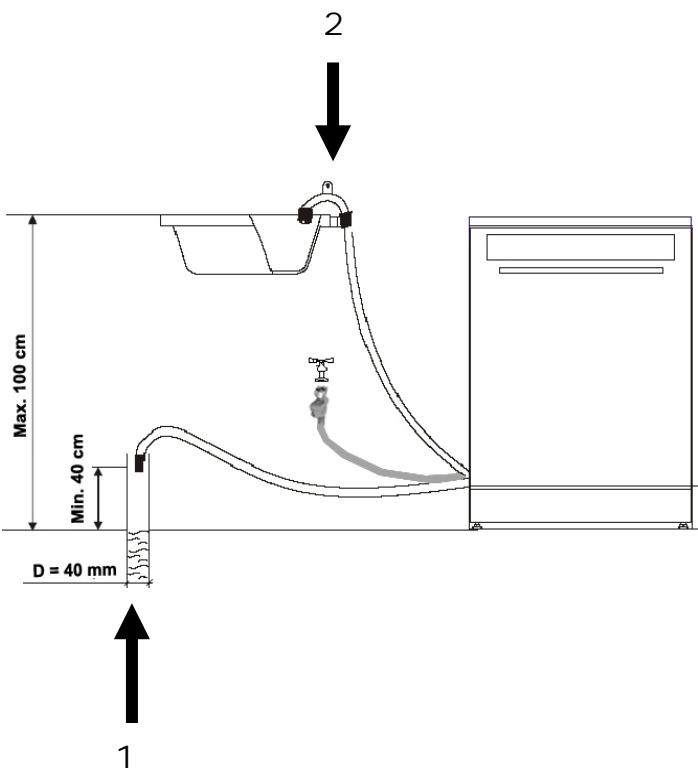

Подключение к холодной воде

- Подключите шланг к месту соединения с резьбой 3/4 дюйма и убедитесь, что он плотно сидит на месте.

Если водопроводные трубы новые или долгое время не использовались, дайте воде стечь, чтобы удостовериться, что вода чистая.

При несоблюдении этой меры предосторожности остается риск того, что поступление воды может быть заблокировано и вследствие этого машина выйдет из строя.

Подключение к горячей воде

Подающий шланг машины может быть также подключен и к системе горячего водоснабжения, но в этом случае температура воды не должна превышать 60°C.

При этом время цикла мойки сокращается и сокращается расход электроэнергии.

Подсоединение к линии горячего водоснабжения производится таким же способом как и при подключении к холодной воде.

Подсоединение сливного шланга

- Подсоедините сливной шланг непосредственно или через тройник в сточную трубу 1 диаметром минимум 40 мм. Вода может стекать и непосредственно в мойку 2.

Используйте специальное пластиковое крепление для шланга, которое поставляется вместе с машиной.

Удостоверьтесь, что шланг не перегнут или сдавлен. Свободный конец шланга должен быть на высоте между 40 и 100 см и не должен быть погружен в воду.

Підключення до холодної води

- Підключіть шланг до місця з'єднання з різьбою 3/4 дюйма і переконайтеся, що він щільно сидить на місці.

Якщо водопровідні труби нові або довгий час не використовувалися, дайте воді стекти, щоб упевнитися, що вода чиста.

При недотриманні цього запобіжного заходу залишається ризик того, що надходження води може бути заблоковано і внаслідок цього машина вийде з ладу.

Підключення до гарячої води

Подавальний шланг машини може бути також підключений і до системи гарячого водопостачання, але в цьому випадку температура води не повинна перевищувати 60°C.

При цьому час циклу миття скорочується і скорочується витрата електроенергії.

Під'єднання до лінії гарячого водопостачання проводиться таким самим способом, як і при підключенні до холодної води.

Під'єднання зливного шланга

- Під'єднайте зливний шланг безпосередньо або через трійник в стічну трубу 1 діаметром мінімум 40 мм. Вода може стікати і безпосередньо в мийку 2.

Використовуйте спеціальне пластикове кріплення для шланга, що поставляється разом з машиною.

Переконайтеся, що шланг не перегнутий або здавлений. Вільний кінець шланга повинен бути на висоті між 40 і 100 см і не повинен бути занурений у воду.

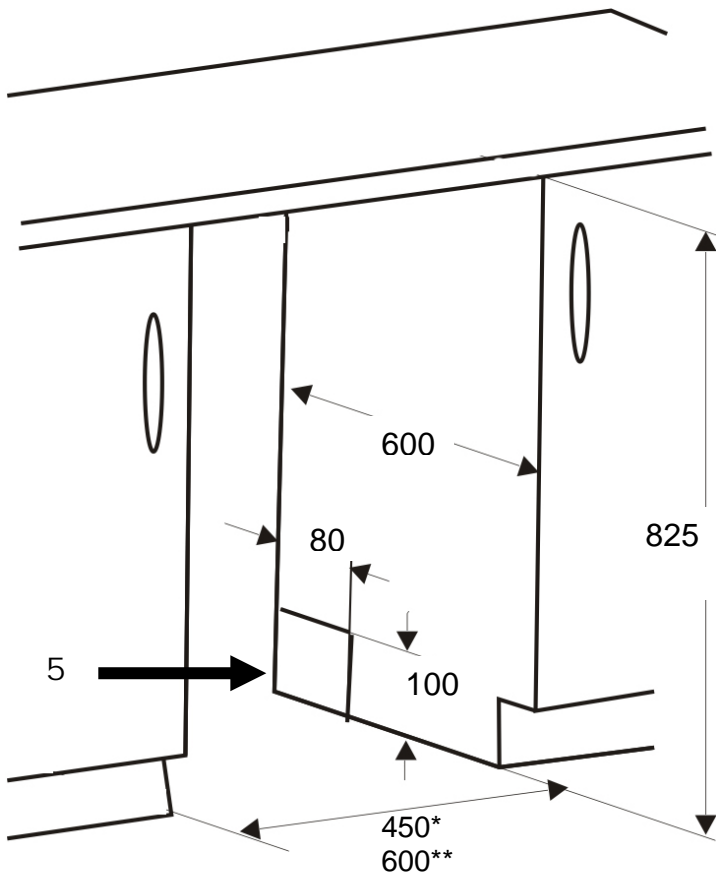
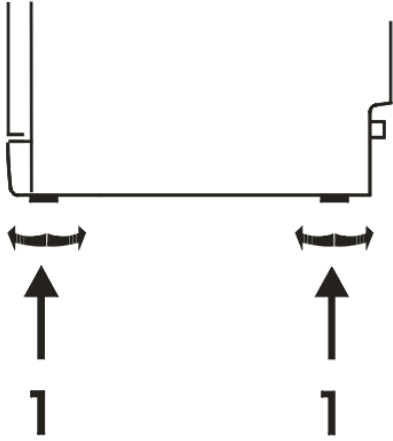

Отсоединение от системы водоснабжения и канализации

Чтобы отсоединить подающий шланг с системой Aqua-Stop перекройте подачу воды и открутите гайку шланга с системой Aqua-Stop на кране водопровода.

После этого можно шланг убрать в специальную нишу на задней стенке.

Если вода стекает непосредственно в мойку обратите внимание на следующее:

Если мойка находится на высоте более 100 см от уровня пола, вся вода не сможет сливаться непосредственно в мойку.

В таком случае необходимо сливать воду из шланга в ведро или другой подходящий сосуд, который находится ниже мойки и в стороне от нее.

УСТАНОВКА МАШИНЫ

Место для установки посудомоечной машины должно быть выбрано около имеющегося источника водоснабжения, канализационного стока и электрической розетки.

Выровняйте посудомоечную машину вращением (вкручивая их или выкручивая) четырех регулировочных ножек 1. В любом случае она не должна быть наклонена более чем на 2°.

Посудомоечная машина оснащена подающим шлангом и сливным шлангом, которые можно провести справа или слева от машины, чтобы облегчить правильную установку.

Від'єднання від системи водопостачання та каналізації

Щоб від'єднати подавальний шланг з системою Aqua-Stop, перекрийте подачу води і відкрутіть гайку шланга з системою Aqua-Stop на крані водопроводу.

Після цього можна шланг прибрати в спеціальну нішу на задній стінці.

Якщо вода стікає безпосередньо в мийку, зверніть увагу на наступне:

Якщо мийка знаходиться на висоті більше 100 см від рівня підлоги, вся вода не зможе зливатися безпосередньо в мийку.

У такому випадку необхідно зливати воду зі шланга у відро або інший відповідний посудину, який знаходиться нижче мийки і в стороні від неї.

УСТАНОВКА МАШИНИ

Місце для встановлення посудомийної машини повинно бути вибрано біля наявного джерела водопостачання, каналізаційного стоку та електричної розетки.

Вирівняйте посудомийну машину обертанням (вкручуючи їх або викручуючи) чотирьох регулювальних ніжок 1. У будь-якому випадку вона не повинна бути нахилена більш ніж на 2°.

Посудомийна машина оснащена механізмом, подавальним шлангом і зливним шлангом, які можна провести праворуч або ліворуч від машини, щоб полегшити правильну установку.

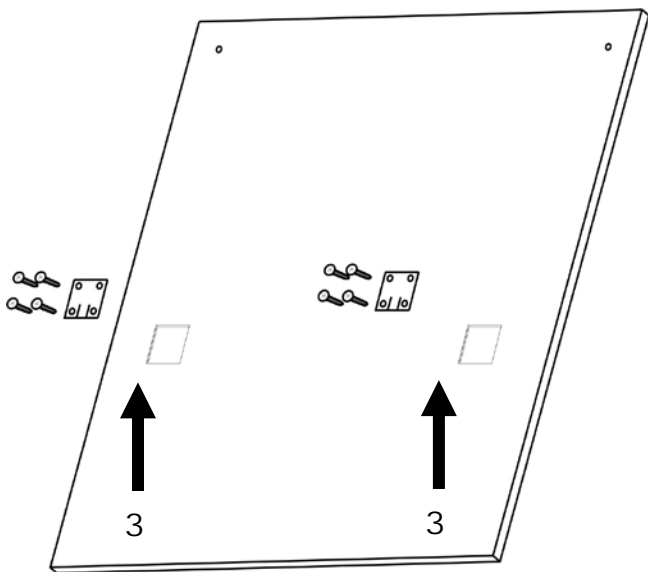
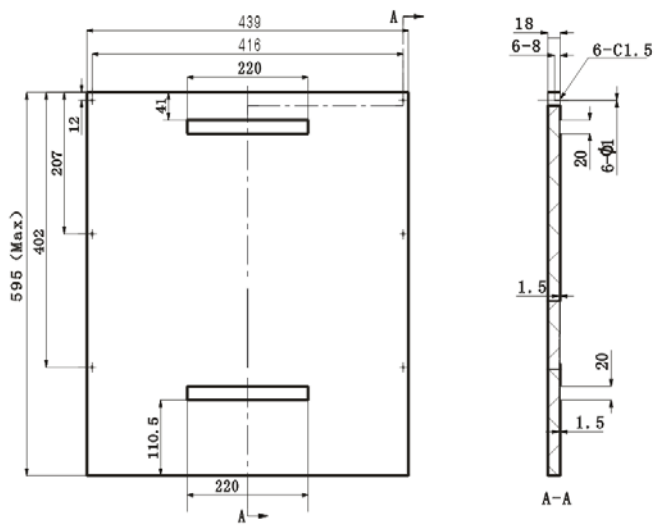
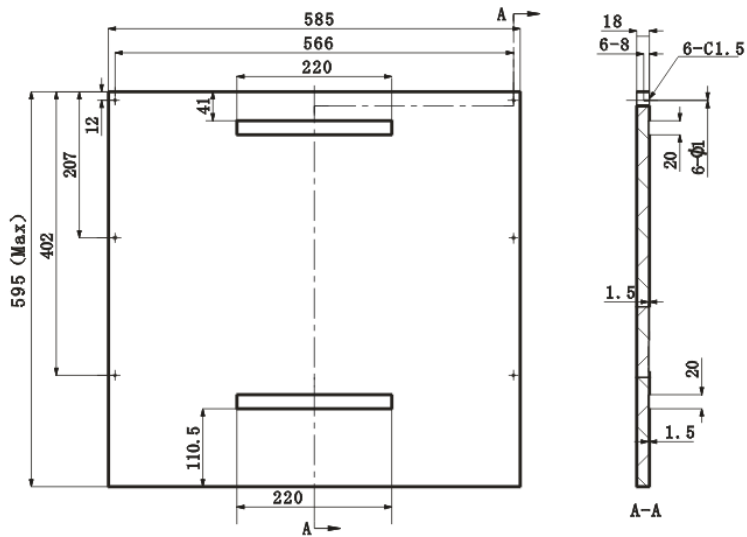

УСТАНОВКА ПОСУДОМОЕЧНОЙ МАШИНЫ В НИШУ ШКАФА (МОДЕЛИ S 45 E 86 XL, S 60 E 86 XL)

Все приготовления должны быть сделаны перед перемещением машины к месту установки.

Подготовьте нишу для установки прибора и проемы 5 для подключения подающего и сливного шланга и сетевого электрокабеля.

Размеры ниши для встраивания даны в **мм**.

Установка декоративной панели

- Подготовьте углубления 1 и 2 для крепления декоративной панели в соответствии с указанными размерами.

Размеры даны в **мм**.

- Закрепите с помощью винтов с потайной головкой крепления с внутренней стороны панели 3.

УСТАНОВКА ПОСУДОМИЙНОЇ МАШИНИ В НИШУ ШАФИ (МОДЕЛІ S 45 E 86 XL, S 60 E 86 XL)

Всі приготування повинні бути зроблені перед переміщенням машини до місця установки.

Підготуйте нішу для установки приладу і прорізи 5 для підключення подавального і зливного шланга та мережевого електрокабелю.

Розміри ніші для вбудовування дані в **мм**.

Установка декоративної панелі

- Підготуйте заглибини 1 і 2 для кріплень декоративної панелі відповідно до зазначених розмірів.

Розміри дані в **мм**.

- Закріпіть за допомогою гвинтів з потайною головкою кріплення з внутрішньої сторони панелі 3.

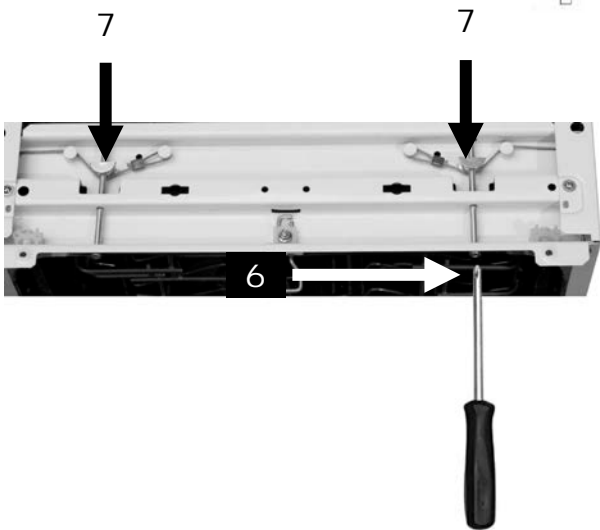
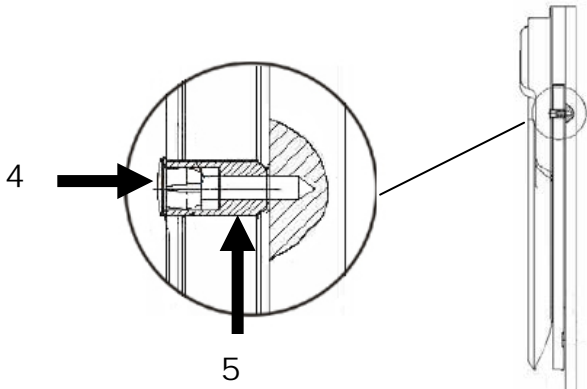
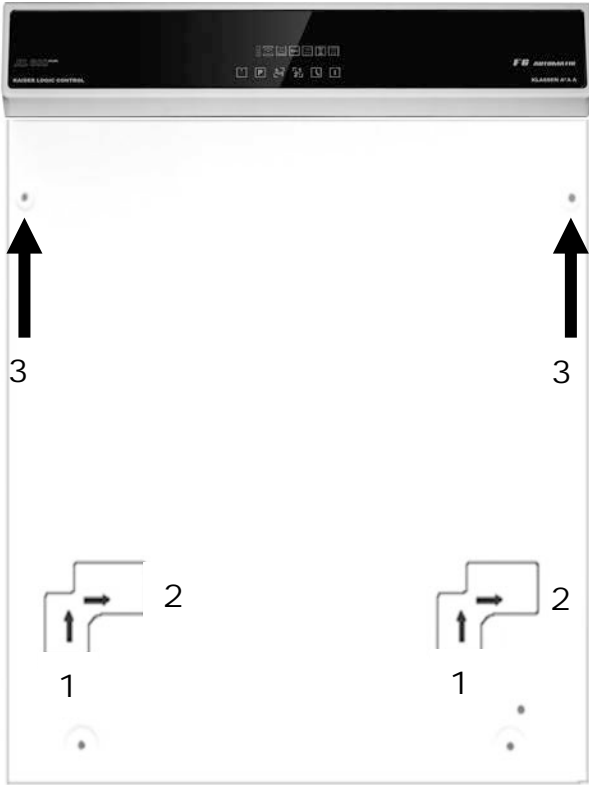

- Установив крепления в соответствующие гнезда на двери посудомоечной машины в положение 1, переведите их затем вправо в положение 2, совместив декоративную панель с дверью посудомоечной машины.

После этого следует закрепить панель на двери посудомоечной машины винтами с внутренней стороны двери через соответствующие отверстия 3.

Для этого:

- Снимите заглушку 4,
- Закрутите винт 5,
- Установите заглушку.

Установив декоративную панель, нужно отрегулировать напряженность пружин двери. При вращении регулировочного винта 6 корректор 7 натягивает или ослабляет стальной кабель.

Напряженность пружин двери правильна, если дверь остается горизонтальной в полностью открытом положении, однако поднимается при незначительном усилии.

- Встановивши кріплення у відповідні гнізда на дверях посудомийної машини в положення 1, переведіть їх потім вправо в положення 2, з'єднавши декоративну панель з дверима посудомийної машини.

Після цього слід закріпити панель на дверях посудомийної машини гвинтами з внутрішньої сторони дверей через відповідні отвори 3.

Для цього:

- Зніміть заглушку 4,
- Закрутіть гвинт 5,
- Встановіть заглушку.

Встановивши декоративну панель, потрібно відрегулювати напруженість пружин двері. При обертанні регулювального гвинта 6 коректор 7 натягує або послаблює сталевий кабель.

Напруженість пружин двері правильна, якщо двері залишаються горизонтальними в повністю відкритому положенні, проте піднімаються при незначному зусиллі.

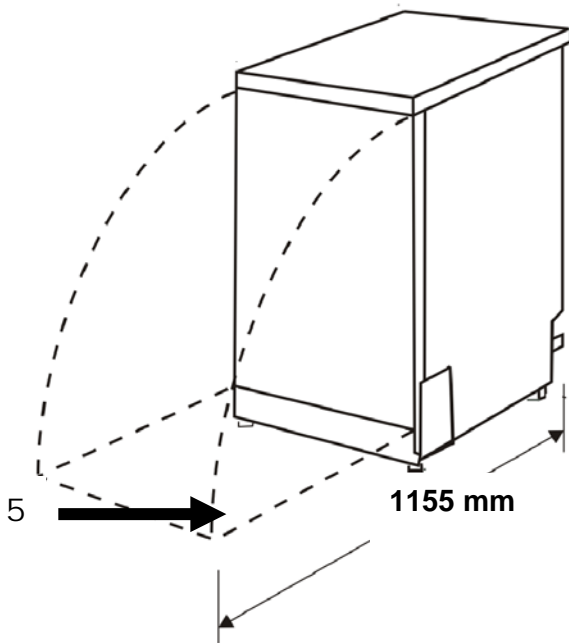
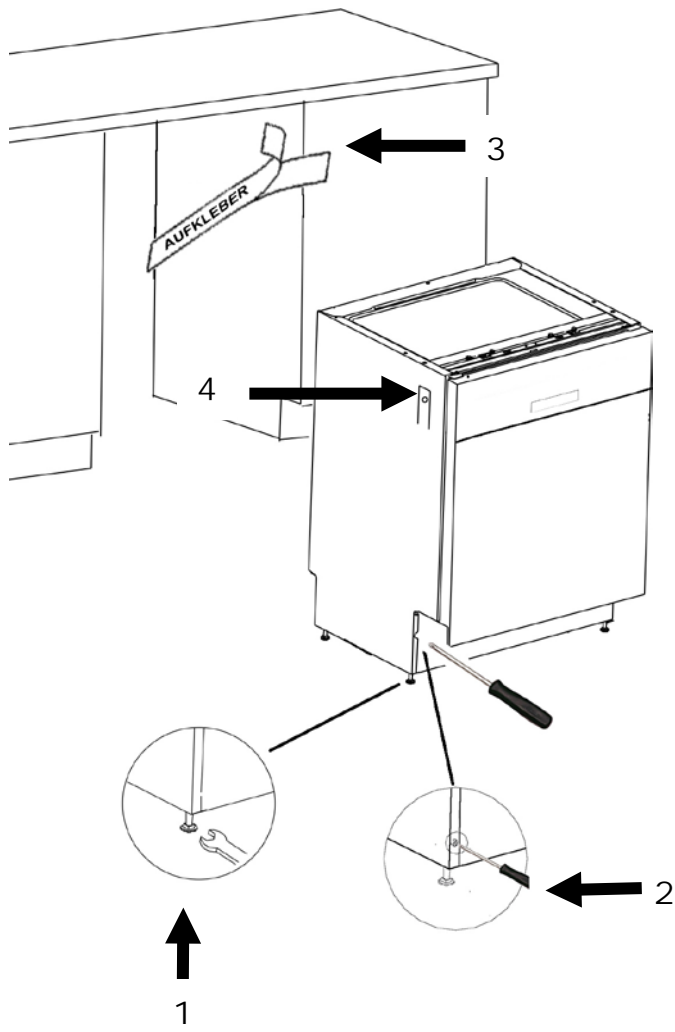

Регулируя передние и задние ножки 1 и 2 (вкручивая их или выкручивая) Вы можете отрегулировать высоту посудомоечной машины и ее горизонтальное положение. В любом случае она не должна быть наклонена более чем на 2°.

Регулюючи передні і задні ніжки 1 і 2 (вкручуючи їх або викручуючи), Ви можете відрегулювати висоту посудомийної машини і її горизонтальне положення. У будь-якому випадку вона не повинна бути нахилена більш ніж на 2°.

Расстояние между верхом машины и столешницей должно быть не более 5 мм; дверца должна быть выровнена по краю ниши.

Відстань між верхом машини і стільницею повинно бути не більше 5 мм; дверцята повинні бути вирівняні по краю ніші.

- Подсоедините подающий и сливной шланги и сетевой электрокабель.
- Прикрепите защитную наклейку 3 с нижней стороны рабочего стола в месте установки машины, предварительно удалив бумагу с клеящейся стороны. Это защитит стол от небольшого количества пара, выходящего из машины при открывании двери.
- Задвиньте посудомоечную машину в нишу шкафа.
- Закрепите машину в нише шкафа двумя винтами с потайными головками 4.

- Під'єднайте подавальний і зливний шланги та мережевий електрокабель.
- Прикріпіть захисну наклейку 3 з нижньої сторони робочого столу в місці установки машини, попередньо видаливши папір з клейкого боку. Це захистить стіл від невеликої кількості пари, що виходить з машини при відкриванні дверей.
- Засуньте посудомийну машину в нішу шафи.
- Закріпіть машину в ніші шафи двома гвинтами з потайними головками 4.

При установке посудомоечной машины в нишу шкафа, следует обеспечить пространство для открывания дверцы 5.

При установці посудомийної машини в нішу шафи, слід забезпечити простір для відкривання дверцят 5.

УСЛОВИЯ БЕЗОПАСНОСТИ

- Обслуживание и ремонт прибора должны выполняться представителем официальной сервисной мастерской.
- При монтаже посудомоечной машины не допускайте чрезмерного или опасного перегиба или пережатия сетевого кабеля.
- Не включайте посудомоечную машину, если не все части корпуса смонтированы должным образом. Во время работы машины дверь ее нужно открывать очень осторожно, так как из машины может брызнуть вода.
- Посудомоечная машина предназначена только для домашнего пользования. Если прибор используется не по назначению или неправильно обслуживается, то изготовитель не несет никакой ответственности за возможные повреждения.
- Используйте только те средства для мытья посуды и ополаскиватели, которые предназначены для автоматических посудомоечных машин. Храните эти средства вне пределов досягаемости детей.
- По окончании загрузки или разгрузки машины, закройте дверь – открытая дверь может доставить неприятности.
- Не мойте в машине пластмассовые предметы за исключением тех, что имеют разрешающую маркировку.
- Держите маленьких детей подальше от средств для мытья посуды и ополаскивателей, а также от открытой двери посудомойки, на которой могут находиться остатки моющих средств.
- Не манипулируйте без надобности органами управления.
- Следите за маленькими детьми, чтобы они не играли с посудомоечной машиной.

УМОВИ БЕЗПЕКИ

- Обслуговування та ремонт приладу повинні виконуватися представником офіційної сервісної майстерні.
- При монтажі посудомийної машини не допускайте надмірного або небезпечного перегину чи пережиму мережевого кабелю.
- Не вмикайте посудомийну машину, якщо не всі частини корпусу змонтовані належним чином. Під час роботи машини двері потрібно відкривати дуже обережно, так як з машини може бризнути вода.
- Посудомийна машина призначена тільки для домашнього користування. Якщо прилад використовується не за призначенням або неправильно обслуговується, то виробник не несе ніякої відповідальності за можливі пошкодження.
- Використовуйте тільки ті засоби для миття посуду і ополіскувачі, які призначені для автоматичних посудомийних машин. Зберігайте ці засоби за межами досяжності дітей.
- По закінченні завантаження або розвантаження машини, закрийте двері - відкриті двері можуть завдати неприємностей.
- Не мийте в машині пластмасові предмети, за винятком тих, що мають дозволяюче маркування.
- Тримайте маленьких дітей подалі від засобів для миття посуду і ополіскувачів, а також від відкритих дверей посудомийки, на якій можуть знаходитися залишки миючих засобів.
- Не маніпулюйте без потреби органами управління.
- Слідкуйте за маленькими дітьми, щоб вони не грали з посудомийною машиною.

- Не ставьте тяжелые предметы на открытую дверь посудомоечной машины, так как машина может опрокинуться.
- При загрузке грязной посуды: размещайте острые предметы в корзине таким образом, чтобы они не повредили уплотнение двери. Размещайте острые ножи в корзине посудомоечной машины всегда тыльной стороной вверх, чтобы снизить риск порезов. Длинные и острые столовые приборы следует располагать в горизонтальном положении на верхней дополнительной полочке для столовых приборов.
- При пользовании посудомоечной машиной избегайте, чтобы пластмассовые предметы соприкасались с нагревательным элементом.
- В случае повреждения сетевого кабеля, во избежание малейшего риска, он должен быть заменен только квалифицированным представителем производителя или сотрудником сервисной службы.
- При подключении машины к водопроводу используйте всегда только новый подающий шланг, никогда не используйте подающие шланги, бывшие ранее в эксплуатации.
- Давление воды должно составлять максимум 1 МПа (10 бар) и минимум 0,04 МПа (0,4 бар).

Внимание! Изготовитель не несет никакой ответственности, если при установке прибора не соблюдаются все вышеприведенные предписания.

- Не ставте важкі предмети на відкриті двері посудомийної машини, так як машина можуть перекинутися.
- При завантаженні брудного посуду, розміщуйте гострі предмети в кошику таким чином, щоб вони не пошкодили ущільнення дверей. Розміщуйте гострі ножі в кошику посудомийної машини завжди тильною стороною вгору, щоб знизити ризик порізів. Довгі й гострі столові прилади слід розташовувати в горизонтальному положенні на верхній додатковій полиці для столових приладів.
- При користуванні посудомийною машиною уникайте, щоб пластмасові предмети стикалися з нагрівальним елементом.
- У разі пошкодження мережевого кабелю, щоб уникнути найменшого ризику, він повинен бути замінений тільки кваліфікованим представником виробника або співробітником сервісної служби.
- При підключенні машини до водопроводу використовуйте завжди тільки новий подавальний шланг, ніколи не використовуйте подавальні шланги, що були раніше в експлуатації.
- Тиск води має становити максимум 1 МПа (10 бар) і мінімум 0,04 МПа (0,4 бар).

Увага! Виробник не несе ніякої відповідальності, якщо при установці приладу не дотримуються всі вищенаведені приписи.



КРАТКОЕ ОПИСАНИЕ

Kaiser представляет Вам новое поколение посудомоечных машин XL, шириной 45 и 60 см, усовершенствованной конструкции и с новым инновационным дизайном.

При разработке посудомоечных машин нового поколения нашими основными целями были высокая эффективность, надежность и простота в использовании.

Сами машины и корзины для посуды стали вместительнее.

КОРОТКИЙ ОПИС

Kaiser представляє Вам нове покоління посудомийних машин XL, шириною 45 і 60 см, вдосконаленої конструкції і з новим інноваційних дизайном.

При розробці посудомийних машин нового покоління нашими основними цілями були висока ефективність, надійність і простота у використанні.

Самі машини і корзини для посуду стали більш місткими.

ВАЖНО!

Чтобы достичь наилучших результатов в пользовании Вашей посудомоечной машиной, внимательно прочитайте это руководство. Сохраните эту брошюру для дальнейшего пользования.

ВАЖЛИВО!

Щоб досягти найкращих результатів у користуванні Вашою посудомийною машиною, уважно прочитайте це керівництво. Залиште цю брошуру для подальшого користування.

ВНЕШНИЙ ВИД

- 1 Панель управления
- 2 Дверь
- 3 Ручка двери

ЗОВНІШНІЙ ВИГЛЯД

- 1 Панель управління
- 2 Двері
- 3 Ручка дверей

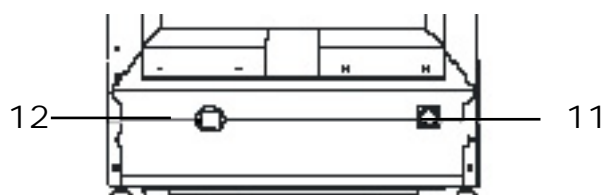
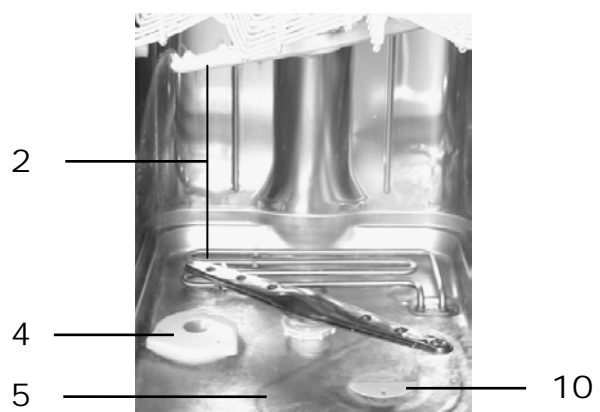
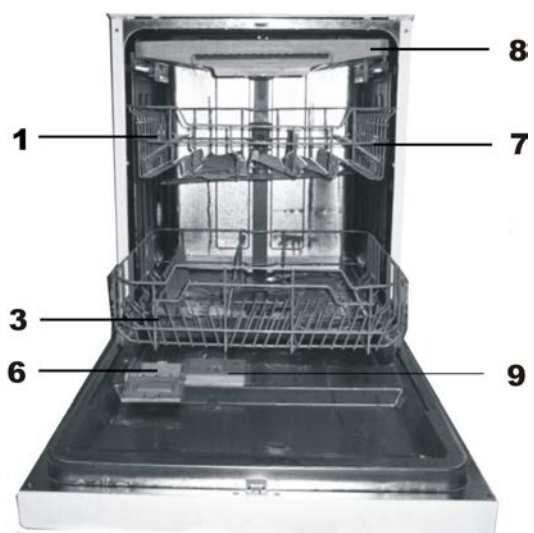

Расположение элементов машины

- 1 Верхняя корзина
- 2 Разбрызгиватели
- 3 Нижняя корзина
- 4 Смягчитель воды
- 5 Главный фильтр
- 6 Емкость для моющего средства
- 7 Полка для чашек
- 8 Полка для столовых приборов
- 9 Емкость для ополаскивателя
- 10 Фильтр грубой очистки
- 11 Подключение к сливной трубе
- 12 Подключение к водопроводу

Розташування елементів машини

- 1 Верхня корзина
- 2 Розбризкувачі
- 3 Нижня корзина
- 4 Пом'якшувач води
- 5 Головний фільтр
- 6 Ємність для миючого засобу
- 7 Полиця для чашок
- 8 Полиця для столових приладів
- 9 Ємність для ополіскувача
- 10 Фільтр грубої очистки
- 11 Підключення до зливної труби
- 12 Підключення до водопроводу

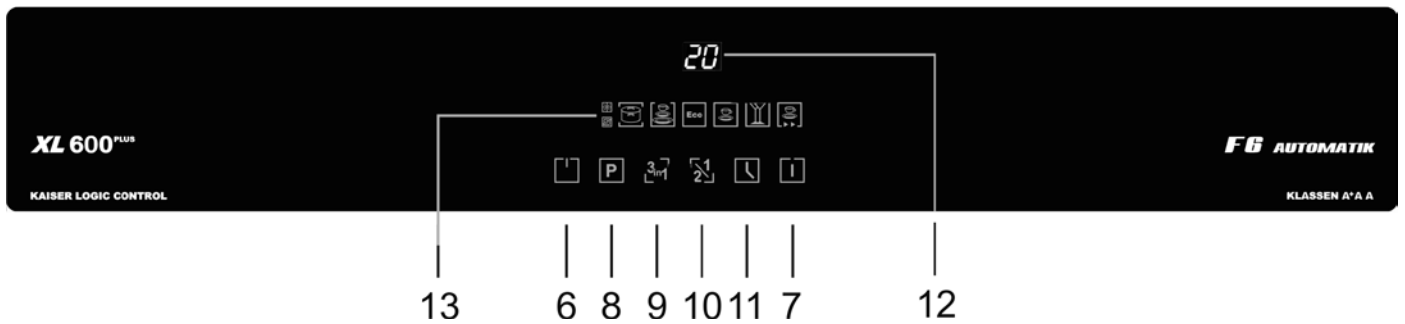
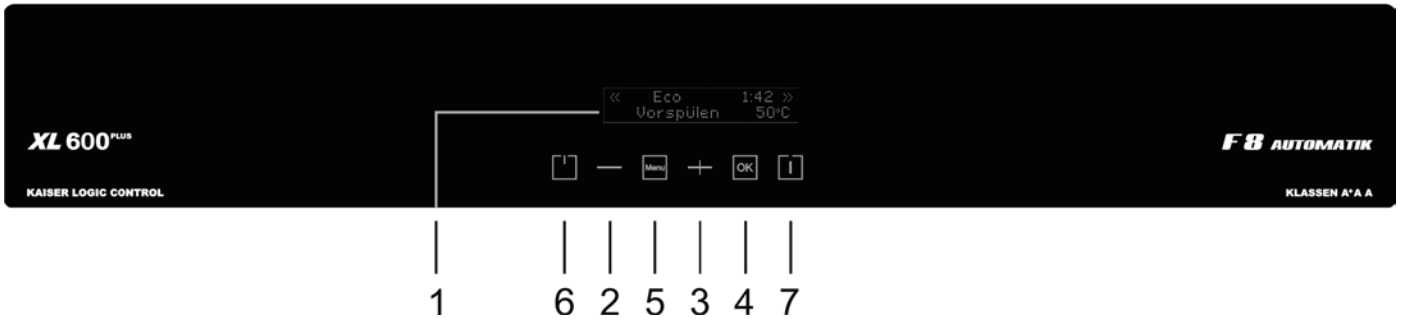

ПАНЕЛИ УПРАВЛЕНИЯ

Панели управления наших посудомоечных машин обладает не только совершенным дизайном, но а так же действительно удобным программированием.

Сенсорная панель управления с LCD-дисплеем (S 4586 XL *, S 45 E 86 XL, S 6086 XL *, S 60 E 86 XL)

- 1 LCD дисплей с индикацией остающегося времени выбранной программы, времени отложенного старта, кодов ошибок и т.д.
- 2 Кнопка «МИНУС»
- 3 Кнопка «ПЛЮС»
- 4 Кнопка «ОК»
- 5 Кнопка «МЕНЮ»
- 6 Главный выключатель ВКЛ/ВЫКЛ электропитания
- 7 Кнопка »СТАРТ«

Сенсорная панель управления с LED-дисплеем (S 4562 XL *, S 6062 XL *)

- 6 Главный выключатель ВКЛ/ВЫКЛ электропитания
- 7 Кнопка »СТАРТ«
- 8 Кнопка выбора программ
- 9 Кнопка активации функции «3-в-1»
- 10 Кнопка активации функции «Половинная загрузка»
- 11 Кнопка отложенного старта
- 12 Индикация времени отложенного старта
- 13 Индикация программ мойки

ПАНЕЛІ УПРАВЛІННЯ

Панелі управління наших посудомийних машин мають не тільки досконалий дизайн, але також дійсно зручне програмування.

Сенсорна панель управління з LCD-дисплеем (S 4586 XL *, S 45 E 86 XL, S 6086 XL *, S 60 E 86 XL)

- 1 LCD дисплей з індикацією часу обраної програми, що залишився, часу відкладеного старту, кодів помилок і т.д.
- 2 Кнопка «МИНУС»
- 3 Кнопка «ПЛЮС»
- 4 Кнопка «ОК»
- 5 Кнопка «МЕНЮ»
- 6 Головний вимикач ВКЛ/ВИКЛ електроживлення
- 7 Кнопка «СТАРТ»

Сенсорна панель управління з LED-дисплеем (S 4562 XL *, S 6062 XL *)

- 6 Головний вимикач ВКЛ/ВИКЛ електроживлення
- 7 Кнопка «СТАРТ»
- 8 Кнопка вибору програм
- 9 Кнопка активації функції «3-в-1»
- 10 Кнопка активації функції «Половинне завантаження»
- 11 Кнопка відкладеного старту
- 12 Індикація часу відкладеного старту
- 13 Індикація програм мийки

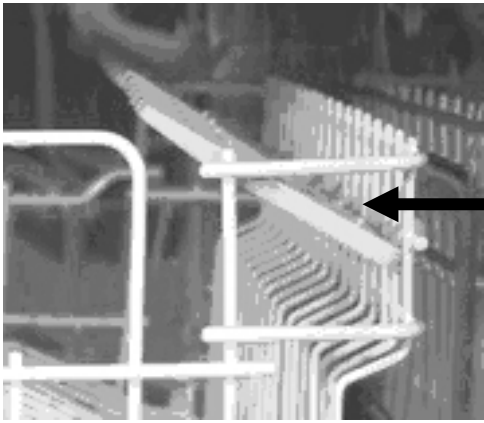

2



2



1

ОБОРУДОВАНИЕ

РАЗМЕЩЕНИЕ ПОСУДЫ В МАШИНЕ

Для достижения оптимальных результатов в пользовании посудомоечной машиной следуйте нижеприведенным указаниям.

Устройство и внешний вид корзин для посуды могут отличаться в зависимости от модели не меняя их потребительских качеств.

Использование верхней корзины

Верхняя корзина предназначена для тонкой и легкой посуды, такой как стаканы, кофейные и чайные чашки и блюдца, маленькие тарелки и миски, а также плоские сковородки (если они не очень грязные).

Расставляйте посуду так, чтобы она не могла быть сдвинута струей воды.

Верхнюю корзину можно переставить выше или ниже, вставляя в направляющие колесики 1 расположенные на разной высоте. Для этого надо снять торцевые заглушки направляющих.

Верхняя корзина оснащена откидными рамками 2, что позволяет оптимально размещать на двух уровнях чайные чашки.

Специальная форма рамки обеспечивает надежную установку фужеров в верхней корзине.

ОБЛАДНАННЯ

РОЗМІЩЕННЯ ПОСУДУ В МАШИНІ

Для досягнення оптимальних результатів у користуванні посудомийною машиною дотримуйтесь нижчеподаних вказівок.

Пристрій і зовнішній вигляд кошиків для посуду можуть відрізнятися в залежності від моделі, що не змінює їх споживчих якостей.

Використання верхньої корзини

Верхня корзина призначена для тонкого та легкого посуду, такий як склянки, кавові і чайні чашки і блюдця, маленькі тарілки і миски, а також плоскі сковорідки (якщо вони не дуже брудні).

Розставляйте посуд так, щоб він не міг бути зрушений струменем води.

Верхню корзину можна переставити вище або нижче, вставляючи в направляючі коліщата 1, що розташовані на різній висоті. Для цього треба зняти торцеві заглушки направляючих.

Верхня корзина оснащена відкидними рамками 2, що дозволяє оптимально розміщувати на двох рівнях чайні чашки.

Спеціальна форма рамки забезпечує надійне встановлення фужерів у верхній корзині.

60cm

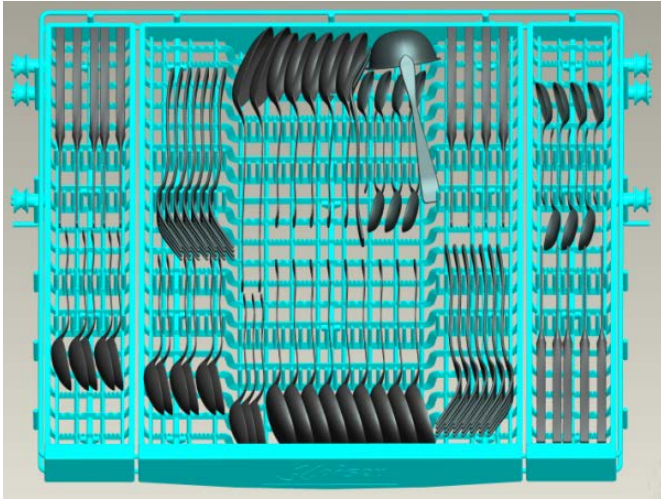

45cm

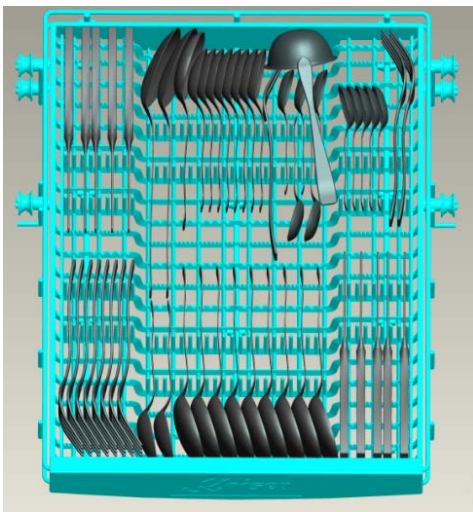

Дополнительная полка

На дополнительной полке специальной конструкции для столовых приборов Вы можете удобно расположить вилки, ложки, крупные ножи или поварёжки так, чтобы они не касались друг друга.

Это обеспечит их тщательную и одновременно щадящую мойку и хорошую сушку без пятен.

По окончании мойки Вы можете вынуть полку вместе со столовыми приборами и удобно расположить ее для разгрузки.

Додаткова полиця

На додатковій полиці спеціальної конструкції для столових приладів Ви можете зручно розташувати виделки, ложки, великі ножі або поварешки так, щоб вони не торкалися одне одного.

Це забезпечить їх ретельну і одночасно щадну мийку і хорошу сушку без плям.

По закінченню мийки Ви можете вийняти полицю разом зі столовими приборами і зручно розташувати її для розвантаження.

Использование нижней корзины

Массивные предметы как кастрюли, сковородки, крышки, подносы и блюда, которые тяжелее моются, следует размещать в нижней корзине.

Подносы и крышки размещайте у стенки корзины. Все кастрюли, миски, чашки и т. д. должны ставиться вверх дном.

Глубокую посуду устанавливайте наискось, чтобы с нее хорошо стекала вода.

В нижней корзине есть ряды прутьев, в которые можно поставить большие кастрюли и сковородки, овальные сервировочные блюда.

Використання нижньої корзини

Масивні предмети, такі, як каструлі, сковорідки, кришки, підноси і блюда, які важче миються, слід розміщувати в нижній корзині.

Підноси і кришки розміщуйте біля стінки корзини. Всі каструлі, миски, чашки і т. д. повинні ставитися догори дном.

Глибокий посуд встановлюйте навскіс, щоб з нього добре стікала вода.

У нижній корзині є ряди прутів, в які можна поставити великі каструлі і сковорідки, овальні сервірувальні блюда.



ЕМКОСТЬ ДЛЯ МОЮЩЕГО СРЕДСТВА

Емкость для моющего средства 1 необходимо наполнять перед каждым циклом мойки, при этом следуйте указаниям, приведенным в „Таблице циклов мойки“ (см. стр. 57).

Ваша посудомоечная машина использует меньше моющего средства чем обычные посудомоечные машины.

Специальная конструкция емкости для моющего средства предусматривает использование моющих средства как в виде порошка, так и специальных таблеток.

Как правило, достаточно одной чайной ложки моющего средства для нормального цикла мойки.

Более загрязненная посуда требует несколько большего количества.

Наполняйте емкость моющим средством всегда непосредственно перед запуском машины, иначе оно намокает и не растворяется затем должным образом.

Количество применяемого моющего средства

Используйте только те моющие средства, которые специально предназначены для посудомоечных машин. Они должны быть свежими и сухими.

Не засыпайте моющее средство в распределитель заранее, а только непосредственно перед мойкой посуды.

Количество применяемого моющего средства может быть различным в зависимости от жесткости воды. Значение жесткости водопроводной воды можно узнать в организации по водоснабжению Вашего района.

Чем жестче вода, тем больше моющего средства может понадобиться.

Чтобы отрегулировать количество применяемого моющего средства, увеличивайте его с каждым разом понемногу, пока не подберете оптимального количества.

ЄМНІТЬ ДЛЯ МІЮЧОГО ЗАСОБУ

Ємність для миючого засобу 1 необхідно наповнювати перед кожним циклом мийки, при цьому дотримуйтесь вказівок, наведених у "Таблиці циклів мийки" (див. стор. 57).

Ваша посудомийна машина використовує менше миючого засобу, ніж звичайні посудомийні машини.

Спеціальна конструкція ємності для миючого засобу передбачає використання миючих засобів як у вигляді порошку, так і у вигляді спеціальних таблеток.

Як правило, достатньо однієї чайної ложки мийного засобу для нормального циклу мийки.

Більш забруднений посуд вимагає дещо більшої кількості.

Наповнюйте ємність миючим засобом завжди безпосередньо перед запуском машини, інакше воно намокає і не розчиняється потім належним чином.

Кількість застосовуваного миючого засобу

Використовуйте тільки ті миючі засоби, які спеціально призначені для посудомийних машин.

Вони повинні бути свіжими і сухими.

Не засипайте миючий засіб у розподільник заздалегідь, а тільки безпосередньо перед миттям посуду.

Кількість застосовуваного миючого засобу може бути різним, залежно від жорсткості води. Значення жорсткості водопровідної води можна дізнатися в організації з водопостачання Вашого району.

Чим жорсткіша вода, тим більше миючого засобу може знадобитися.

Щоб відрегулювати кількість застосовуваного миючого засобу, збільшуйте його з кожним разом потроху, поки не підберете оптимальної кількості.

Внимание! Держите средства для мытья посуды подальше от маленьких детей.

Увага! Тримайте засоби для миття посуду подалі від маленьких дітей.

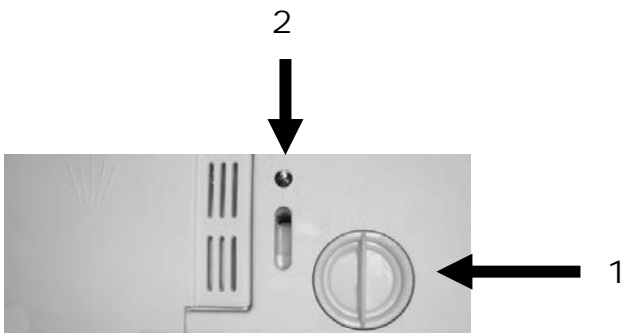

ЕМКОСТЬ ДЛЯ ОПОЛАСКИВАТЕЛЯ

Ополаскиватель подается в посудомоечную машину при последнем полоскании для того, чтобы предотвратить образование на посуде капель, которые могут оставить пятна и полосы.

Он улучшает также процесс сушки, способствуя лучшему стеканию воды с посуды. Ваша посудомоечная машина предусмотрена для применения жидких ополаскивателей. Емкость для ополаскивателя находится на внутренней стороне двери рядом с емкостью для моющего средства.

Для заполнения емкости:

- Откройте крышку 1, повернув ее в положение стрелки „открыть“ (влево) и поднимите ее,
- Залейте ополаскиватель в емкость. Наливайте ополаскиватель до тех пор, пока не потемнеет окошко индикации 2 уровня наполнения,
- Поместите крышку снова на место в положение стрелки „открыть“ и закрутите ее (вправо).

Емкость вмещает приблизительно 100 мл жидкого ополаскивателя.

Возможные брызги удалите влажной тряпкой.

Не забудьте закрыть крышку емкости для ополаскивателя перед тем, как закроете дверь посудомоечной машины.

Регулировка количества подаваемого средства для ополаскивания

Отмеренное количество ополаскивателя подается при последнем полоскании автоматически.

Чрезмерное его количество может привести к образованию слишком обильной пены и к появлению разводов и полос на посуде.

Если в Вашем регионе очень мягкая вода, возможно, Вам вообще не следует пользоваться ополаскивателем, или же Вы можете разбавлять его в равной пропорции водой.

ЄМНІСТЬ ДЛЯ ОПОЛІСКУВАЧА

Ополіскувач подається в посудомийну машину при останньому полосканні для того, щоб запобігти утворенню на посуді крапель, які можуть залишити плями і смуги.

Він покращує також процес сушіння, сприяючи кращому стіканню води з посуду. Ваша посудомийна машина передбачена для застосування рідких ополіскувачів. Ємність для ополіскувача знаходиться на внутрішній стороні дверей поруч з ємністю для миючого засобу.

Для заповнення ємності:

- Відкрийте кришку 1, повернувши її в положення стрілки "відкрити" (вліво) і підніміть її.
- Залийте ополіскувач у ємність. Наливайте ополіскувач до тих пір, поки не стемніє віконце індикації 2 рівня наповнення.
- Помістіть кришку знову на місце в положення стрілки "відкрити" і закрутіть її (вправо).

Ємність вміщує приблизно 100 мл рідкого ополіскувача.

Можливі брызги видаліть вологою ганчіркою.

Не забудьте закрити кришку ємності для ополіскувача перед тим, як закриєте двері посудомийної машини.

Регулювання кількості засобу для ополіскування, що подається

Відміряна кількість ополіскувача подається при останньому полосканні автоматично.

Надмірна його кількість може привести до утворення занадто рясної піни і до появи розводів і смуг на посуді.

Якщо у Вашому регіоні дуже м'яка вода, можливо, Вам взагалі не слід користуватися ополіскувачем, або ж Ви можете розбавляти його в рівній пропорції водою.

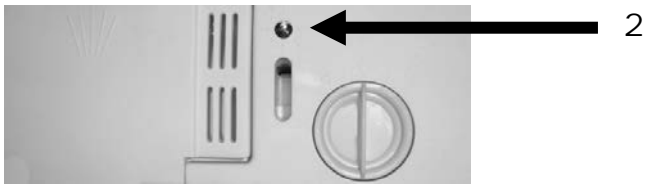
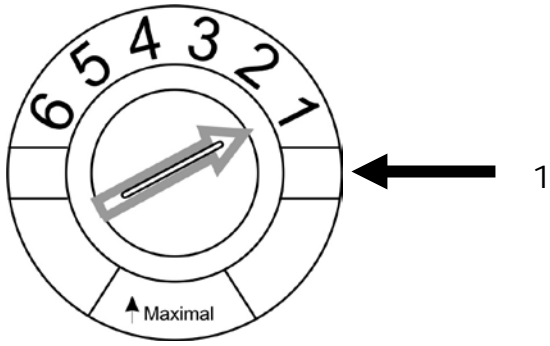

Регулятор подаваемого количества ополаскивателя 1 расположен под крышкой емкости и имеет шесть положений.

Начинайте с положения 1.

Если остаются пятна и посуда плохо высыхает, увеличьте дозу подаваемого ополаскивателя, подняв крышку и поставив регулятор в положение 2.

Если же посуда по-прежнему не высыхает должным образом или на ней остаются пятна, переставляйте регулятор в следующее положение по нарастающей до тех пор, пока не исчезнут пятна.

На заводе-изготовителе регулятор устанавливается в положение 4.

Количество применяемого ополаскивателя может быть различным в зависимости от жесткости воды.





Значение жесткости водопроводной воды можно узнать в организации по водоснабжению Вашего района. Чем жестче вода, тем больше ополаскивателя может потребоваться.

Когда следует добавлять ополаскиватель

О количестве ополаскивателя в емкости можно судить по размеру черного пятна в окошке индикации его уровня 2, находящемся на емкости.

По мере уменьшения количества ополаскивателя уменьшается и размер черного пятна, как это показано ниже.

Не допускайте уменьшения его размера меньше 1/4 полного объема.

-  Полный
-  3/4 от полного
-  1/2 от полного
-  1/4 от полного – следует наполнить
-  Пустой

Ополаскиватель надо добавлять, когда на LCD дисплее высвечивается соответствующее сообщение или загорается контрольный указатель для ополаскивателя  на панели управления машин с LED индикацией.

Регулятор количества ополаскивателя, что подается 1 размещен под крышкой емкости и имеет шесть положений.

Починайте з положення 1.

Якщо залишаються плями і посуд погано висихає, збільште дозу ополаскивача, що подається, піднявши кришку і поставивши регулятор в положення 2.

Якщо ж посуд, як і раніше, не висихає належним чином або на ньому залишаються плями, переставляйте регулятор у наступне положення по висхідній до тих пір, поки не зникнуть плями.

На заводі-виробнику регулятор встановлюється в положення 4.

Кількість застосовуваного ополаскивача може відрізнятись в залежності від жорсткості води.





Значення жорсткості водопровідної води можна дізнатися в організації з водопостачання Вашого району. Чим жорсткіша вода, тим більше ополаскивача може знадобитися.

Коли слід додавати ополаскивач

Про кількість ополаскивача в ємності можна судити за розміром чорної плями у віконці індикації його рівня 2, що знаходиться на ємності.

По мірі зменшення кількості ополаскивача зменшується і розмір чорної плями, як це показано нижче.

Не допускайте зменшення його розміру менше 1/4 повного обсягу.

-  Повний
-  3/4 від повного
-  1/2 від повного
-  1/4 від повного – слід наповнити
-  Пустий

Ополаскивач треба додавати, коли на LCD дисплеї висвічується відповідне повідомлення або загоряється контрольний показник для ополаскивача  на панелі управління машини з LED індикацією.

1

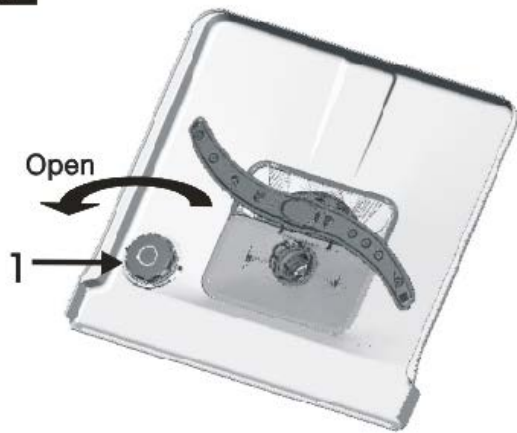

2



УСТРОЙСТВО ДЛЯ СНИЖЕНИЯ ЖЕСТКОСТИ ВОДЫ

Жесткость воды различна в зависимости от региона.

При использовании жесткой воды на посуде и столовых приборах образуются отложения в виде накипи.

Посудомоечная машина оснащена устройством для смягчения воды, которое использует соль, специально предназначенную для нейтрализации солей кальция и других минералов.

Добавление соли для смягчения воды

Используйте всегда только соль, специально предназначенную для посудомоечных машин.

Емкость для специальной соли находится под нижней корзиной для посуды и заполняется следующим образом:

- Выньте нижнюю корзину для посуды и открутите крышку емкости 1 для специальной соли,
- Если Вы засыпаете соль в первый раз, необходимо добавить в емкость для соли 1 литр обычной воды,
- Вставьте поставляемую в комплекте с машиной воронку в отверстие и засыпьте примерно 2 кг соли. Вполне нормально, если при этом из емкости для соли вытечет наружу некоторое количество воды,
- Тщательно закрутите крышку емкости.

Соль надо досыпать, когда появляется соответствующее сообщение на LCD дисплее. В машинах с LED индикацией загорается контрольный указатель для соли  на панели управления. Обычно, это сообщение на LCD дисплее / контрольный указатель для соли горят еще некоторое время после того, как емкость для соли будет заполнена и погаснет только тогда, когда соль растворится.

Если Вы случайно рассыпали соль на поддон внутри машины, нужно запустить программу ополаскивания, чтобы удалить остатки соли.

ПРИСТРІЙ ДЛЯ ЗНИЖЕННЯ ЖОРСТКОСТІ ВОДИ

Жорсткість води різна в залежності від регіону.

При використанні жорсткої води на посуді і столових приладах утворюються відкладення у вигляді накипу.

Посудомийна машина оснащена пристроєм для пом'якшення води, яке використовує сіль, спеціально призначену для нейтралізації солей кальцію та інших мінералів.

Додавання солі для пом'якшення води

Використовуйте завжди тільки сіль, спеціально призначену для посудомийних машин.

Ємність для спеціальної солі знаходиться під нижньою корзиною для посуду й заповнюється наступним чином:

- Вийміть нижню корзину для посуду і відкрутіть кришку ємності 1 для спеціальної солі.
- Якщо Ви засипаєте сіль в перший раз, необхідно додати в ємність для солі 1 літр звичайної води.
- Вставте воронку, що поставляється в комплекті з машиною, в отвір і засипте приблизно 2 кг солі. Цілком нормально, якщо при цьому з ємності для солі витече назовні деяка кількість води.
- Ретельно закрутіть кришку ємності.

Сіль треба досипати, коли з'являється відповідне повідомлення на LCD дисплеї. У машинах з LED індикацією загоряється контрольний покажчик для солі  на панелі управління. Зазвичай, це повідомлення на LCD дисплеї / контрольний покажчик для солі горять ще деякий час після того, як контейнер для солі буде заповнена і згасне тільки тоді, коли сіль розчиниться.

Якщо Ви випадково розсипали сіль на піддон усередині машини, потрібно запустити програму ополіскування, щоб видалити залишки солі.



1 6 2 5 3 4 7



13 6 8 9 10 11 7 12

Жёсткость воды Жорсткість води				Положение регулятора Положення регулятора	Расход соли (гр/цикл) Витрата солі (гр/цикл)	Кол-во циклов / 1 кг Кіл-ть циклів / 1 кг
°dH	°fH	°Clarke	mmol/l			
0-5	0-9	0-6	0~0,94	H1	0	/
6-11	10-20	7-14	1,0-2,0	H2	9	60
12-17	21-30	15-21	2,1-3,0	H3	12	50
18-22	31-40	22-28	3,1-4,0	H4	20	40
23-34	41-60	29-42	4,1-6,0	H5	30	30
35-45	61-80	43-56	6,1-8,0	H6	60	20

Регулирование расхода соли

Посудомоечная машина устроена таким образом, что количество потребляемой ею соли может быть отрегулировано в зависимости от жесткости используемой воды.

Это позволяет оптимизировать и индивидуально регулировать потребление соли.

Регулирование расхода соли производится следующим образом:

Для моделей S 4586 XL , S 6086 XL

- Закройте дверь и включите машину
- Нажимайте кнопку **5 (МЕНЮ)** до перехода в раздел «**Доп. расход соли Жёстк. воды Н***»
- Нажмите кнопки **3 (+)** и **2 (-)** для выбора правильных настроек в соответствии с вашими региональными условиями окружающей среды. Настройки будут изменяться в следующей последовательности:
Н6->Н5->Н4->Н3->Н2->Н1
- Нажмите кнопку **4 (ОК)** для завершения режима установки жёсткости воды.

Для моделей S 4562 XL , S 6062 XL

- Закройте дверь и включите машину
- В течении 60 секунд после включения машины нажмите и держите кнопку **7 (СТАРТ)** более 5 секунд чтобы запустить режим установки жесткости воды (Во время установки жесткости воды индикаторы расхода соли и ополаскивателя мигают)
- Нажмите кнопку **7 (СТАРТ)** для выбора правильных настроек в соответствии с вашими региональными условиями окружающей среды. Настройки будут изменяться в следующей последовательности:
Н1->Н2->Н3->Н4->Н5->Н6;
- Нажмите кнопку **6 (ВКЛ/ВЫКЛ)** или не производите никаких действий в течении 5 секунд для завершения режима установки жёсткости воды.

Регулювання витрат солі

Посудомийна машина влаштована таким чином, що кількість споживаної нею солі може бути відрегульована в залежності від жорсткості використовуваної води.

Це дозволяє оптимізувати і індивідуально регулювати споживання солі.

Регулювання витрат солі проводиться таким чином:

Для моделей S 4586 XL , S 6086 XL

- Закрийте двері і включіть машину
- Натискайте кнопку **5 (МЕНЮ)** до переходу у розділ «**Дод. витрата солі Жорстк. води Н***»
- Натисніть кнопки **3 (+)** і **2 (-)** для вибору правильних налаштувань відповідно до ваших регіональних умов навколишнього середовища. Налаштування будуть змінюватися в наступній послідовності:
Н6->Н5->Н4->Н3->Н2->Н1
- Натисніть кнопку **4 (ОК)** для завершення режиму установки жорсткості води.

Для моделей S 4562 XL , S 6062 XL

- Закрийте двері і включіть машину
- Протягом 60 секунд після включення машини натисніть і тримайте кнопку **7 (СТАРТ)** більше 5 секунд, щоб запустити режим установки жорсткості води (Під час встановлення жорсткості води індикатори витрати солі та ополаскувача блимають)
- Натисніть кнопку **7 (СТАРТ)** для вибору правильних налаштувань відповідно до ваших регіональних умов навколишнього середовища. Налаштування будуть змінюватися в наступній послідовності:
Н1->Н2->Н3->Н4->Н5->Н6;
- Натисніть кнопку **6 (ВКЛ/ВЫКЛ)** або не виконуйте жодних дій протягом 5 секунд для завершення режиму установки жорсткості води.

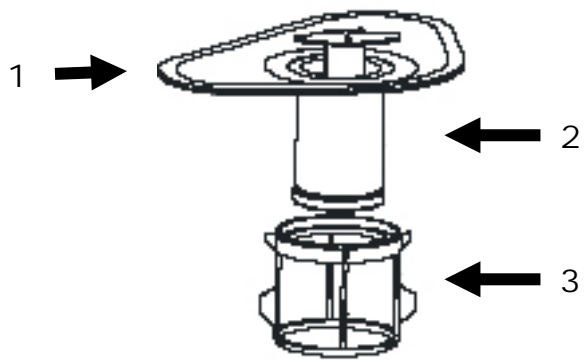

СИСТЕМА ФИЛЬТРОВ

Для Вашего удобства сточный насос и система фильтров легкодоступно расположены в ванне посудомоечной машины. Фильтр предотвращает крупные остатки пищи или другие объекты от проникновения внутрь насоса. Эти остатки могут иногда закупоривать фильтры.

Система фильтров имеет 3 компонента: основной фильтр, фильтр грубой очистки и тонкий фильтр.

1. Основной фильтр

Частицы пищи и грязи, которые задерживаются в этом фильтре, распыляются особой форсункой в нижнем разбрызгивателе и смываются в сток.

2. Фильтр грубой очистки

Более крупные предметы, как например, кости или обломки стекла, которые могли бы застопорить сток, задерживаются в фильтре грубой очистки. Чтобы удалить содержимое фильтра, слегка нажмите на кнопку сверху на фильтре и выньте его.

3. Тонкий фильтр

Этот фильтр задерживает грязь и остатки пищи в специальной емкости и препятствует их обратному попаданию во время цикла мойки на посуду.

СИСТЕМА ФІЛЬТРІВ

Для Вашої зручності стічний насос і система фільтрів легкодоступно розташовані у ванні посудомийної машини. Фільтр запобігає проникненню всередину насоса великим залишкам їжі або іншим об'єктам. Ці залишки можуть іноді закупорювати фільтри.

Система фільтрів має 3 компоненти: основний фільтр, фільтр грубої очистки і тонкий фільтр.

1. Основний фільтр

Частинки їжі та бруду, які затримуються в цьому фільтрі, розпорошуються особливою форсункою в нижньому розбризкувачі і змиваються в сток.

2. Фільтр грубої очистки

Більш великі предмети, наприклад, кістки або уламки скла, які могли б застопорити стік, затримуються у фільтрі грубого очищення. Щоб видалити вміст фільтра, слегка натисніть на кнопку зверху на фільтрі і вийміть його.

3. Тонкий фільтр

Цей фільтр затримує бруд і залишки їжі в спеціальній ємності і перешкоджає їх зворотному попаданню під час циклу миття на посуд.

ИСПОЛЬЗОВАНИЕ ПОСУДОМОЕЧНОЙ МАШИНЫ

Перед первым использованием посудомоечной машиной:

- Удалите упаковочные детали и материалы из прибора,
- Заполните соответствующие емкости для моющего средства, снижения жесткости воды и ополаскивания,
- Убедитесь, что вилка сетевого шнура включена в сетевую розетку,
- Проверьте правильность подключения подающего и сливного шлангов,
- Убедитесь, что кран подачи воды полностью открыт.

КОРИСТУВАННЯ ПОСУДОМИЙНОЮ МАШИНОЮ

Перед першим користуванням посудомийною машиною:

- Видаліть пакувальні деталі і матеріали з приладу.
- Заповніть відповідні ємності для миючого засобу, зниження жорсткості води і ополіскування.
- Переконайтеся, що вилка включена в мережеву розетку.
- Перевірте правильність підключення подавального та зливного шлангів,
- Переконайтеся, що кран подачі води повністю відкритий.

XL 600^{PLUS}

KAISER LOGIC CONTROL

« Eco 1:42 »
Vorspülen 50°C



F8 AUTOMATIK

KLASSEN A+A



1 6 2 5 3 4 7

**ЭЛЕКТРОННОЕ ПРОГРАММИРУЮЩЕЕ
УСТРОЙСТВО С LCD ДИСПЛЕЕМ
(МОДЕЛИ S 4586 XL *, S 6086 XL *, S 45 E
86 XL, S 60 E 86 XL)**

- Кнопка 6 — включение / выключение машины;
- Кнопка 5 — выбор меню;
- Кнопка 4 — подтверждение выбранного режима;
- Кнопка 3 — переключение меню на следующую позицию вправо;
- Кнопка 2 — переключение меню на следующую позицию влево.
- Кнопка 7 - старт

После нажатия кнопки 5 (MENU), на дисплее появляются следующий порядок функций:
Программы • Отложенный старт • 3 в 1 • Язык.

1. **Выбор программы:** Автоматическая → Нормальная → Интенсивная → Экономичная* → Ополаскивание → Хрусталь → Короткая → Предварительная мойка
2. **Установка отложенного старта:** 00:00 — 24:00
3. **Установка режима 3 в 1: ВКЛ/ ВЫКЛ**
4. **Выбор языка.:** English* → Русский → Deutsch → Français → Español

* Заводская установка

Выбор языка

- Включите машину нажатием кнопки 6 (**ВКЛ/ ВЫКЛ**);
- Нажмите 5 раз на кнопку 5 (MENU) для появления раздела **Язык**;
- Кнопками 3 (+) и 2 (-) выберите нужный язык;
- Подтвердите выбор нажатием кнопки 4 (**ОК**).

**ЕЛЕКТРОННИЙ ПРОГРАМУЧИЙ
ПРИСТРІЙ З LCD ДИСПЛЕЄМ (МОДЕЛІ S
4586 XL *, S 6086 XL *, S 45 E 86 XL, S 60 E
86 XL)**

- Кнопка 6 — включення / виключення машини;
- Кнопка 5 — вибір меню;
- Кнопка 4 — підтвердження обраного режиму;
- Кнопка 3 — переключення меню на наступну позицію вправо;
- Кнопка 2 — переключення меню на наступну позицію вліво.
- Кнопка 7 — старт

Після натискання кнопки 5 (MENU), на дисплеї з'являється наступний порядок функцій:
Програми • Відкладений старт • 3 в 1 • Мова.

1. **Вибір програми:** Автоматична → Нормальна → Інтенсивна → Економічна * → Ополіскування → Кришталь → Коротка → Попереднє миття
2. **Установка відкладеного старту:** 00:00 — 24:00
3. **Установка режиму 3 в 1: ВКЛ / ВИКЛ**
4. **Вибір мови:** English* → Русский → Deutsch → Français → Español

* Заводська установка

Вибір мови

- Увімкніть машину натисканням кнопки 6 (**ВКЛ / ВИКЛ**);
- Натисніть 5 раз на кнопку 5 (MENU) для появи розділу **Язык**;
- Кнопками 3 (+) та 2 (-) виберіть потрібну мову;
- Підтвердіть вибір натисканням кнопки 4 (**ОК**).



1 6 2 5 3 4 7

Выбор программы цикла мойки

Перед началом цикла мойки:

- Выдвиньте нижнюю и верхнюю корзину, загрузите их посудой и снова задвиньте в машину. Рекомендуется загружать сначала нижнюю, потом верхнюю корзину;
- Заполните емкость для моющего средства.

Внимание! Загружайте только посуду, предназначенную для мойки в посудомоечной машине.

- Включите посудомоечную машину в сеть, нажмите кнопку 6 (**ВКЛ/ ВЫКЛ**), машина запустится в режиме ожидания, и если при этом будет нажата кнопка 4 (**ОК**), то посудомоечная машина начнет **Экономичную** программу мойки, установленную как стандартную производителем..
- Нажимая кнопку 5 (MENU), выберите подходящую программу мойки, время отложенного старта, режим **3 в 1** и язык, переключая соответствующие функции меню кнопками 3 (+) и 2 (-).
- Подтвердите выбранные параметры нажатием кнопки 4 (**ОК**).
- Закройте дверь с некоторым усилием, чтобы быть уверенным, что она закрылась хорошо. Свидетельством надежного закрытия двери служит слышимый щелчок.
- Нажмите кнопку 7 (**СТАРТ**) чтобы запустить машину.

Через 10 секунд машина начнет процесс мойки или начало отсчета отложенного старта.

Если дверь не будет закрыта после выбора программы, то посудомоечная машина приостанавливает работу, и через каждые 60 секунд будет раздаваться звуковой сигнал. Через 10 секунд после закрытия дверцы программа продолжит работу.

Когда цикл мойки закончится, прозвучит звуковой сигнал (8 секунд) и машина выключится (если был установлен отложенный старт, то звукового сигнала не будет).

Вибір програми циклу мийки

Перед початком циклу мийки:

- Витягніть нижню і верхню корзину, завантажте їх посудом і знову засуньте в машину. Рекомендується завантажувати спочатку нижню, потім верхню корзину;
- Заповніть ємність для миючого засобу.

Увага! Завантажуйте тільки посуд, призначений для миття в посудомийній машині.

- Включіть посудомийну машину в мережу, натисніть кнопку 6 (**ВКЛ / ВЫКЛ**), машина запуститься в режимі очікування, і якщо при цьому буде натиснута кнопка 4 (**ОК**), то посудомийна машина почне **Економічну** програму миття, що встановлена виробником як стандартна.
- Натискаючи кнопку 5 (MENU), оберіть відповідну програму миття, час відкладеного старта, режим **3 в 1** і мову, переключаючи відповідні функції меню кнопками 3 (+) та 2 (-).
- Підтвердіть обрані параметри натисканням кнопки 4 (**ОК**).
- Закрийте двері з деяким зусиллям, щоб бути впевненим, що вони закрилися добре. Свідченням надійного закриття дверей служить чутний щиглик.
- Натисніть кнопку 7 (**СТАРТ**), щоб запустити машину.

Через 10 секунд машина почне процес миття або початок відліку відкладеного старта.

Якщо двері не будуть закриті після вибору програми, то посудомийна машина припиняє роботу, і через кожні 60 секунд буде лунає звуковий сигнал. Через 10 секунд після закриття дверцят програма продовжить роботу.

Коли цикл мийки закінчиться, пролунає звуковий сигнал (8 секунд) і машина вимкнеться (якщо був встановлений відкладений старт, то звукового сигнала не буде).

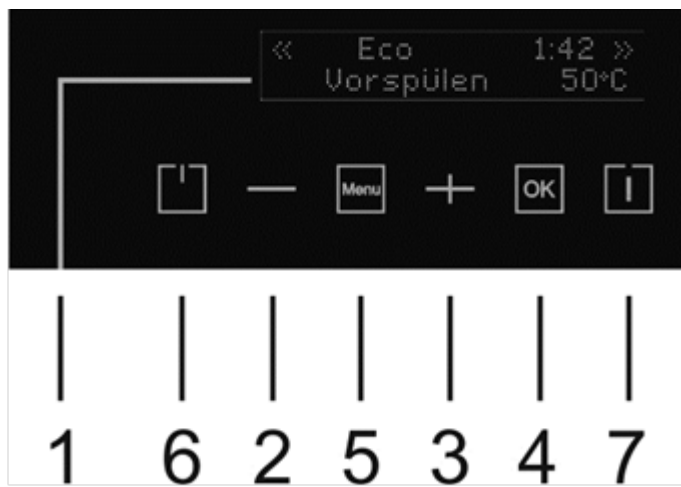

Отложенный старт программы

При необходимости Вы можете запустить начало цикла мойки в удобное для Вас время, отложив старт до 24 часов.

Чтобы выбрать программу **Отложенного старта**:

- Включите машину, нажав кнопку 6 (**ВКЛ/ ВЫКЛ**). Загорается соответствующий световой индикатор.
- Нажмите кнопку 5 (MENU) и выберите функцию **Отложенный старт**.
- Нажмите кнопку 3 (+), чтобы увеличить время отложенного старта с 00:00 до 24:00 с интервалом 30 минут.
- Нажмите кнопку 2 (-), чтобы уменьшить время отложенного старта с интервалом 30 минут.
- Нажатие и удержание кнопок 3 (+) или 2 (-) соответственно увеличивает или уменьшает время отложенного старта на 30 минут каждые 0,5 секунды.
- Нажмите кнопку 4 (**ОК**) чтобы подтвердить время отложенного старта.
- Выберите требуемую программу и температуру; функцию **3 в 1** при использовании универсальных таблеток для посудомоечных машин.
- Закройте дверь с некоторым усилием, чтобы быть уверенным, что она закрылась хорошо. Свидетельством надежного закрытия двери служит слышимый щелчок.
- Нажмите кнопку 7 (**СТАРТ**) чтобы запустить машину.

Через установленное время посудомоечная машина начнет цикл мойки.

После запуска режима отложенного старта, запускается обратный отсчет времени, оставшегося до старта выбранного цикла мойки. По окончании отложенного времени посудомоечная машина запускает выбранную программу. Все функции при работе в режиме отложенного старта остаются такими же, как и при обычном режиме работы, за исключением того, что звуковой сигнал после окончания цикла мойки не раздается.

Відкладений старт програми

При необхідності Ви можете запустити початок циклу мийки у зручний для Вас час, відклавши старт до 24 годин.

Щоб вибрати програму **Відкладеного старту**:

- Включіть машину, натиснувши кнопку 6 (**ВКЛ / ВИКЛ**). Спалахує відповідний світловий індикатор.
- Натисніть кнопку 5 (MENU) і виберіть функцію **Відкладений старт**.
- Натисніть кнопку 3 (+), щоб збільшити час відкладеного старту з 00:00 до 24:00 з інтервалом в 30 хвилин.
- Натисніть кнопку 2 (-), щоб зменшити час відкладеного старту з інтервалом в 30 хвилин.
- Натискання й утримання кнопок 3 (+) або 2 (-) відповідно збільшує або зменшує час відкладеного старту на 30 хвилин кожні 0,5 секунди.
- Натисніть кнопку 4 (**ОК**), щоб підтвердити час відкладеного старту.
- Виберіть потрібну програму і температуру; функцію **3 в 1** при використанні універсальних таблеток для посудомийних машин.
- Закрийте двері з деяким зусиллям, щоб бути впевненим, що вони закрилися добре. Свідченням надійного закриття дверей служить чутний щипчик.
- Натисніть кнопку 7 (**СТАРТ**), щоб запустити машину.

Через встановлений час посудомийна машина почне цикл мийки.

Після запуску режиму відкладеного старту, запускається зворотний відлік часу, що залишився до старту обраного циклу миття. По закінченню відкладеного часу посудомийна машина запускає обрану програму. Всі функції при роботі в режимі відкладеного старту залишаються такими ж, як і при звичайному режимі роботи, за винятком того, що звуковий сигнал після закінчення циклу миття не лунає.

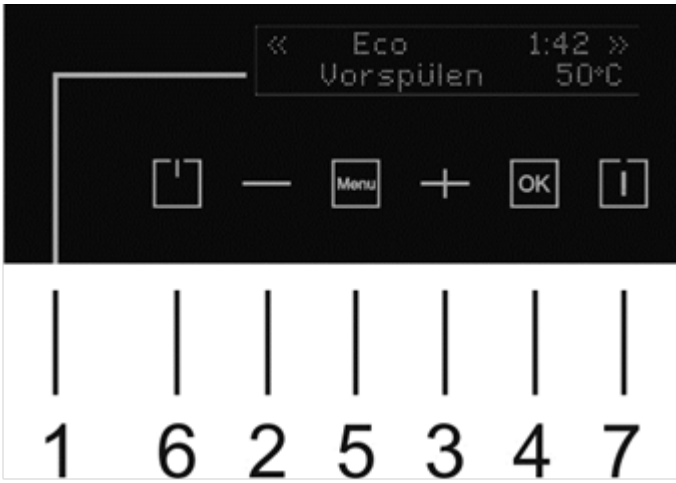

Изменение программы

Если во время процесса мойки Вы хотите изменить программу, следует:

- Нажмите и удерживайте кнопку 7 (**СТАРТ**) чтобы приостановить работающую программу;
- для выбора новой программы с помощью кнопки 5 (MENU) войдите в меню;
- Кнопками 3 (+), 2 (-) выберите необходимую программу;
- Подтвердите выбор нажатием на кнопку 4 (**ОК**);
- Если будет выбрана неактивная в этом режиме функция, то раздадутся 2 коротких звуковых сигнала.

Закройте дверь с некоторым усилием, чтобы быть уверенным, что она закрылась хорошо.

- Нажмите кнопку 7 (**СТАРТ**) чтобы запустить машину.

Через несколько секунд посудомоечная машина вновь начнет цикл мойки.

Окончание цикла мойки

По окончании цикла мойки в течение 8 секунд звучит звуковой сигнал.

Откройте дверь и нажатием кнопки основного выключателя 6 (**ВКЛ/ ВЫКЛ**) отключите посудомоечную машину.

Перед тем как вынуть посуду из машины, подождите несколько минут, посуда будет сухой и не очень горячей.

Блокировка от детей

Кнопки управления могут быть заблокированы.

Чтобы активировать блокировку кнопок:

- Нажмите одновременно кнопки 3 (+) и 4 (ОК) и удерживайте их более 3 секунд.

Для снятия блокировки повторите вышеуказанное действие.

Зміна програми

Якщо під час процесу мийки Ви хочете змінити програму, слід:

- Натисніть і утримуйте кнопку 7 (**СТАРТ**) щоб призупинити програму, що працювала.
- для вибору нової програми, за допомогою кнопки 5 (MENU) увійдіть в меню.
- Кнопками 3 (+), 2 (-) виберіть необхідну програму.
- Підтвердіть вибір натисканням на кнопку 4 (**ОК**).
- Якщо буде обрана неактивна в цьому режимі функція, то пролунають 2 коротких звукових сигнали.

Закрийте двері з деяким зусиллям, щоб бути впевненим, що вони закрилися добре.

- Натисніть кнопку 7 (**СТАРТ**), щоб запустити машину.

Через кілька секунд посудомийна машина знову почне цикл мийки.

Закінчення циклу мийки

По закінченню циклу миття протягом 8 секунд звучить звуковий сигнал.

Відкрийте двері і натисненням кнопки основного вимикача 6 (**ВКЛ / ВИКЛ**) відключіть посудомийну машину.

Перед тим, як вийняти посуд з машини, зачекайте кілька хвилин, посуд буде сухим і не дуже гарячим.

Блокування від дітей

Кнопки управління можуть бути заблоковані.

Щоб активувати блокування кнопок:

- Натисніть одночасно кнопки 3 (+) і 4 (ОК) та утримуйте їх більше 3 секунд.

Для зняття блокування, повторіть вищевказану дію.

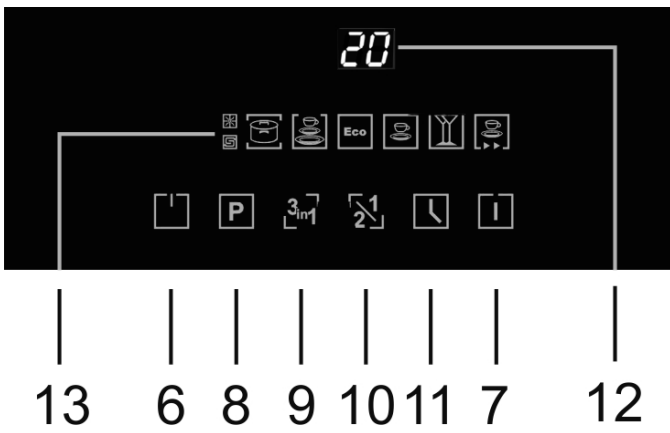

ЭЛЕКТРОННОЕ ПРОГРАММИРУЮЩЕЕ УСТРОЙСТВО С LED ДИСПЛЕЕМ (МОДЕЛИ S 4562 XL *, S 6062 XL *)

Блокировка от детей

Кнопки управления могут быть заблокированы.

Чтобы активировать блокировку кнопок:

- Нажмите одновременно кнопки 10 и 11 и удерживайте их более 3 секунд.

Для снятия блокировки повторите вышеуказанное действие.

Выбор программы цикла мойки

Перед началом цикла мойки:

- Выдвиньте нижнюю и верхнюю корзину, загрузите их посудой и снова задвиньте в машину. Рекомендуется загружать сначала нижнюю, потом верхнюю корзину,
- Заполните емкость для моющего средства.

Внимание! Загружайте только посуду, предназначенную для мойки в посудомоечной машине.

Чтобы выбрать программу цикла мойки:

- Нажмите кнопку ВКЛ/ВЫКЛ 6.
- Нажатием кнопки выбора программ 8 выбирается нужная программа мойки, в зависимости от степени загрязнения посуды. При выборе определенной программы мойки, загорается соответствующий символ на панели 13.
- Закройте дверь с некоторым усилием, чтобы быть уверенным, что она закрылась хорошо.

Свидетельством надежного закрытия двери служит слышимый щелчок.

- Нажмите кнопку 7 (**СТАРТ**) чтобы запустить машину.

Через несколько секунд посудомоечная машина начнет цикл мойки.

ЕЛЕКТРОННИЙ ПРОГРАМУЮЧИЙ ПРИСТРІЙ З LED ДИСПЛЕЄМ (МОДЕЛІ S 4562 XL *, S 6062 XL *)

Блокування від дітей

Кнопки управління можуть бути заблоковані.

Щоб активувати блокування кнопок:

- Натисніть одночасно кнопки 10 і 11 та утримуйте їх більше 3 секунд.

Для зняття блокування, повторіть вищевказану дію.

Вибір програми циклу мийки

Перед початком циклу мийки:

- Витягніть нижню і верхню корзину, завантажте їх посудом і знову засуньте в машину. Рекомендується завантажувати спочатку нижню, потім верхню корзину.
- Заповніть ємність для м'яючого засобу.

Увага! Завантажуйте тільки посуд, призначений для миття в посудомийній машині.

Щоб вибрати програму циклу мийки:

- Натисніть кнопку ВКЛ / ВИКЛ 6.
- Послідовним натисканням кнопки вибору програм 8 вибирається потрібна програма мийки, залежно від ступеня забруднення посуду. При виборі певної програми мийки, загоряється відповідний символ на панелі 13.
- Закрийте двері з деяким зусиллям, щоб бути впевненим, що вони закрилися добре.

Свідченням надійного закриття дверей служить чутний щиглик.

- Натисніть кнопку 7 (**СТАРТ**), щоб запустити машину.

Через кілька секунд посудомийна машина почне цикл мийки.

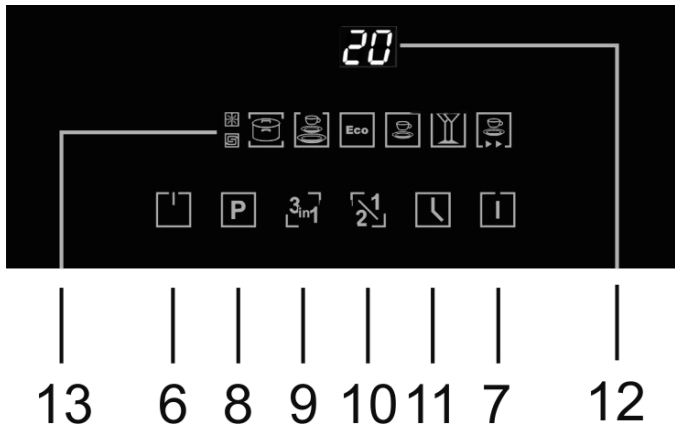

Функция половинной загрузки

При неполной загрузке посудомоечной машины рекомендуется использовать функцию половинной загрузки.

Рекомендуется загружать посуду не плотно.

Чтобы выбрать функцию половинной загрузки:

- Нажмите кнопку ВКЛ/ВЫКЛ 6.
- Нажатием кнопки выбора программ 8 выбирается нужная программа мойки,
- Нажмите кнопку выбора функции половинной загрузки 10. При этом загорается соответствующий символ и горит во время выполнения программы,
- Закройте дверь с некоторым усилием, чтобы быть уверенным, что она закрылась хорошо.

Свидетельством надежного закрытия двери служит слышимый щелчок.

- Нажмите кнопку 7 (**СТАРТ**) чтобы запустить машину.

Через несколько секунд посудомоечная машина начнет цикл мойки.

Специальный режим 3 в 1

Для активации режима **3 в 1** нажмите кнопку выбора 9. При этом соответствующий символ горит во время выполнения программы, а посудомоечная машина будет работать в соответствии с заданной последовательностью цикла мойки.

Функція половинного завантаження

При неполной загрузке посудомоечной машины рекомендуется использовать функцию половинной загрузки.

Рекомендується завантажувати посуд не щільно.

Щоб вибрати функцію половинного завантаження:

- Натисніть кнопку ВКЛ / ВИКЛ 6.
- Натисканням кнопки вибору програм 8 вибирається потрібна програма мийки.
- Натисніть кнопку вибору функції половинного завантаження 10. При цьому загоряється відповідний символ і горить під час виконання програми.
- Закрийте двері з деяким зусиллям, щоб бути впевненим, що вони закрилися добре.

Свідченням надійного закриття дверей служить чутний щиглик.

- Натисніть кнопку 7 (**СТАРТ**), щоб запустити машину.

Через кілька секунд посудомийна машина почне цикл мийки.

Спеціальний режим 3 в 1

Для активації режиму **3 в 1** натисніть кнопку вибору 9. При цьому відповідний символ горить під час виконання програми, посудомийна машина буде працювати відповідно до заданої послідовності циклу мийки.

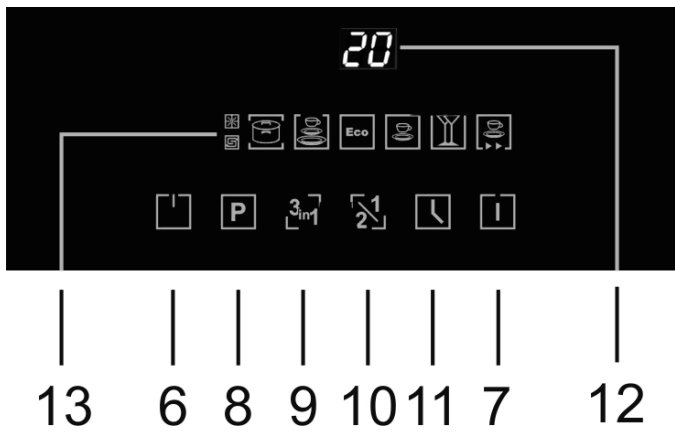

Отложенный старт программы

При необходимости Вы можете запустить начало цикла мойки в удобное для Вас время, отложив старт.

Чтобы выбрать программу отложенного старта мойки:

- Нажмите кнопку ВКЛ/ВЫКЛ 6.
- Нажатием кнопки выбора программ 8 выбирается нужная программа мойки,
- Нажмите кнопку 11 для установки времени отложенного старта цикла мойки. Вы можете установить время задержки до 24 часов, одно нажатие на эту кнопку соответствует 1 часу. В информационном окне 12 на панели управления высветится выбранное время.
- Закройте дверь с некоторым усилием, чтобы быть уверенным, что она закрылась хорошо.

Свидетельством надежного закрытия двери служит слышимый щелчок.

- Нажмите кнопку 7 (**СТАРТ**) чтобы запустить машину.

Через установленное время посудомоечная машина начнет цикл мойки.

Відкладений старт програми

При необхідності Ви можете запустити початок циклу мийки у зручний для Вас час, відклавши старт.

Щоб вибрати програму відкладеного старту мийки:

- Натисніть кнопку ВКЛ / ВИКЛ 6.
- Натисканням кнопки вибору програм 8 вибирається потрібна програма мийки.
- Натисніть кнопку 11 для установки часу відкладеного старту циклу миття. Ви можете встановити час затримки до 24 годин, одне натискання на цю кнопку відповідає 1 годині. В інформаційному вікні 12 на панелі управління висвітиться обраний час.
- Закрийте двері з деяким зусиллям, щоб бути впевненим, що вони закрилися добре.

Свідченням надійного закриття дверей служить чутний щиглик.

- Натисніть кнопку 7 (**СТАРТ**), щоб запустити машину.

Через кілька секунд посудомийна машина почне цикл мийки.

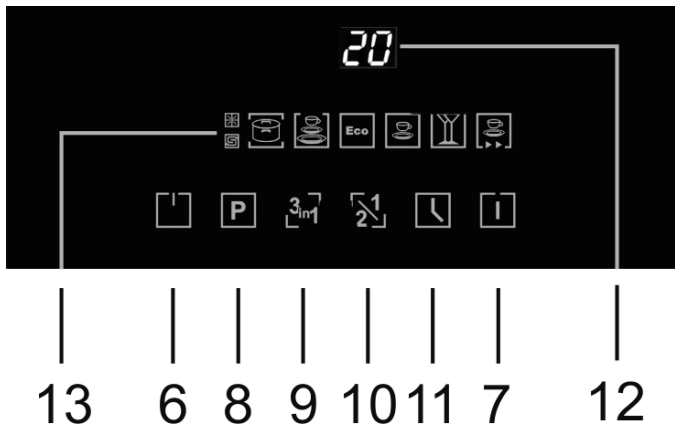

Изменение программы

Если во время процесса мойки Вы хотите изменить программу, следует:

- Нажмите и удерживайте кнопку выбора программ 8 дольше трех секунд, далее этой же кнопкой выбора программ Вы можете изменить программу мойки,
- При выборе определенной программы мойки, загорается соответствующий индикатор 13.
- Закройте дверь с некоторым усилием, чтобы быть уверенным, что она закрылась хорошо.

Свидетельством надежного закрытия двери служит слышимый щелчок.

- Нажмите кнопку 7 (**СТАРТ**) чтобы запустить машину.

Через несколько секунд посудомоечная машина вновь начнет цикл мойки.

Окончание цикла мойки

По окончании цикла мойки в течение 8 секунд звучит звуковой сигнал.

Откройте дверь и нажатием кнопки главного выключателя 6 отключите посудомоечную машину.

Перед тем как освободить посудомоечную машину, подождите несколько минут, посуда будет сухой и не очень горячей.

Зміна програми

Якщо під час процесу мийки Ви хочете змінити програму, слід:

- Натисніть і утримуйте кнопку вибору програм 8 довше трьох секунд, далі цієї ж кнопкою вибору програм Ви можете змінити програму миття.
- При виборі певної програми мийки, загоряється відповідний символ 13 на дисплеї.
- Закрийте двері з деяким зусиллям, щоб бути впевненим, що вони закрилися добре.

Свідченням надійного закриття дверей служить чутний щиглик.

- Нажмите кнопку 7 (**СТАРТ**) чтобы запустить машину.

Через кілька секунд посудомийна машина почне цикл мийки.

Закінчення циклу мийки

По закінченню циклу миття протягом 8 секунд звучить звуковий сигнал.

Відкрийте двері і натисненням кнопки головного вимикача 6 відключіть посудомийну машину.

Перед тим, як звільнити посудомийну машину, зачекайте кілька хвилин, посуд буде сухим і не дуже гарячим.

Другие функции

Для всех моделей

При недостаточном количестве соли или ополаскивателя на дисплее загорится соответствующий символ, либо появятся соответствующие замечания: «**Добавьте соль**» или «**Добавьте ополаскиватель**». Если количество соли и ополаскивателя достаточно, то никаких замечаний не будет.

Все программы могут использовать специальный режим **3 в 1**. Если выбран режим **3 в 1**, то посудомоечная машина будет работать в соответствии с заданной последовательностью цикла мойки. Обратите внимание, что при использовании коротких программ таблетка растворяется не полностью и остаётся частично на дне бака посудомоечной машины. Для программ **Хрусталь**, **Полоскание** и **Короткая** рекомендуется использовать специальные моющие средства для коротких программ.

Если одни и те же выбранные установки (режим **3 в 1**, заданная последовательность цикла мойки, язык) использовались 3 раза, то эти установки будут рассматриваться как автоматические установки по умолчанию, начиная с четвертого раза.

Как только язык будет выбран, он будет запомнен как основной, и будет основным до момента, пока не будет выбран другой язык в меню выбора языка.

Ошибки и коды ошибок

Ошибка при наборе воды (вода не достигает необходимого уровня за 4 минуты набора). Код ошибки: **ОШИБКА 1** на выбранном языке.

Ошибка при переливе (слишком большое поступление воды). Код ошибки: **ОШИБКА 4** на выбранном языке.

Если панель управления залита водой или на ней лежат какие-то вещи, которые оказывают воздействие на сенсорное управление, на дисплее будет отображаться ошибка **ОШИБКА 9** на выбранном языке.

Інші функції

Для всіх моделей

При недостатній кількості солі або ополіскувача на дисплеї загориться відповідний символ, або з'являться відповідні зауваження: «**Додайте сіль**» або «**Додайте ополіскувач**». Якщо кількості солі та ополіскувача достатньо, то ніяких зауважень не буде.

Усі програми можуть використовувати спеціальний режим **3 в 1**. Якщо Ви вибрали режим **3 в 1**, то посудомийна машина буде працювати відповідно до заданої послідовності циклу мийки. Зверніть увагу, що при використанні коротких програм таблетка розчиняється не повністю і залишається частково на дні бака посудомийної машини. Для програм **Кришталь**, **Полоскання** і **Коротка** рекомендується використовувати спеціальні миючі засоби для коротких програм.

Якщо одні й ті ж вибрані установки (режим **3 в 1**, задана послідовність циклу мийки, мова) використовувалися 3 рази, то ці установки будуть розглядатися як автоматичні установки за замовчуванням, починаючи з четвертого разу.

Як тільки мова буде обрана, вона буде збережена як основна, і буде основною до моменту, поки не буде вибрано іншу мову в меню вибору мови.

Помилки та коди помилок

Помилка при наборі води (вода не досягає необхідного рівня за 4 хвилини набору). Код помилки: **ПОМИЛКА 1** на обраній мові.

Помилка при переливі (занадто велике надходження води). Код помилки: **ПОМИЛКА 4** на обраній мові.

Якщо панель управління залита водою або на ній лежать якісь речі, які впливають на сенсорне управління, на дисплеї буде відобразитися помилка **ПОМИЛКА 9** на обраній мові.

Цикл мойки
Цикл мийки

Программа
Програма



Автоматическая
Автоматична



Интенсивная
Інтенсивна



Нормальная
Нормальна



Экономичная
Економічна



Полоскание
Полоскання



Хрусталь
Кришталь



Короткая
Коротка



Предварительная
мойка
Попереднє миття

ТАБЛИЦА ЦИКЛОВ МОИКИ

Информация для выбора цикла	Описание цикла мойки	Моющее средство предвар./ гл.цикл	Ополаскиватель
Программа автоматически распознает степень загрязнения посуды и выбирает оптимальный режим	Предварительная мойка (45°C) Автоматическая мойка (45-55°C) Полоскание (62°C) Сушка	45см 3 / 22 г 60см 3 / 30 г	✓
Для очень загрязненной посуды как кастрюли, сковородки и тарелки, которые какое-то время стояли с засохшими остатками пищи	Предварительная мойка (50°C) Мойка (65°C) Полоскание (55°C) Сушка	45см 5 / 22 г Или 3-в-1 60см 5 / 30 г Или 3-в-1	✓
Для нормально загрязненной посуды, как кастрюли, тарелки, стаканы и слегка испачканные сковородки Стандартный ежедневный цикл	Предварительная мойка (45°C) Мойка (55°C) Полоскание (65°C) Сушка	45см 5 / 22 г Или 3-в-1 60см 5 / 30 г Или 3-в-1	✓
Для слегка загрязненной посуды как тарелки, миски, стаканы и слегка загрязненные сковородки	Предварительная мойка (50°C) Мойка (50°C) Полоскание (65°C) Сушка	45см 5 / 22 г Или 3-в-1 60см 5 / 30 г Или 3-в-1	✓
Для посуды, которую нужно только сполоснуть и высушить	Предварительная мойка (50°C) Мойка (60°C) Полоскание (55°C) Сушка	45см 5 / 22 г 60см 5 / 30 г	✓
Для слегка загрязненной посуды как стаканы, хрусталь и тонкий фарфор	Предварительная мойка (40°C) Мойка (40°C) Полоскание (60°C) Сушка	45см 5 / 22 г 60см 5 / 30 г	✓
Короткий цикл мойки для слегка загрязненной посуды, которая не нуждается в сушке	Мойка (40°C) Полоскание (45°C)	45см 20 г 60см 30 г	
Предварительное замачивание тарелок, кастрюль и сковородок в ожидании полной загрузки машины	Полоскание	0 г	

ТАБЛИЦА ЦИКЛІВ МИЙКИ

Информация для выбора цикла	Опис цикла мийки	Миючий засіб попередній / гол. цикл	Ополіскувач
Програма автоматично розпізнає ступінь забруднення посуду і вибирає оптимальний режим	Попередня мийка (45°C) Автоматична мийка (45-55°C) Полоскання (62°C) Сушка	45см 3 / 22 г 60см 3 / 30 г	✓
Для дуже забрудненого посуду, як кастрюлі, сковорідки і тарілки, які якийсь час стояли з засохлими залишками їжі	Попередня мийка (50°C) Мийка (65°C) Полоскання (55°C) Сушка	45см 5 / 22 г Або 3-в-1 60см 5 / 30 г Або 3-в-1	✓
Для нормально забрудненого посуду, як кастрюлі, тарілки, склянки і злегка забруднені сковорідки Стандартний щоденний цикл	Попередня мийка (45°C) Мийка (55°C) Полоскання (65°C) Сушка	45см 5 / 22 г Або 3-в-1 60см 5 / 30 г Або 3-в-1	✓
Для злегка забрудненого посуду, як тарілки, миски, стакани і злегка забруднені сковорідки	Попередня мийка (50°C) Мийка (50°C) Полоскання (65°C) Сушка	45см 5 / 22 г Або 3-в-1 60см 5 / 30 г Або 3-в-1	✓
Для посуду, який потрібно тільки сполоснути і висушити	Попередня мийка (50°C) Мийка (60°C) Полоскання (55°C) Сушка	45см 5 / 22 г 60см 5 / 30 г	✓
Для злегка забрудненого посуду, як стакани, кристаль і тонкий фарфор	Попередня мийка (40°C) Мийка (40°C) Полоскання (60°C) Сушка	45см 5 / 22 г 60см 5 / 30 г	✓
Короткий цикл мийки для злегка забрудненого посуду, яка не потребує сушки	Мийка (40°C) Полоскання (45°C)	45см 20 г 60см 30 г	
Попереднє замочування тарілок, кастрюль і сковорідок в очікуванні повного завантаження машини	Полоскання	0 г	

ОБСЛУЖИВАНИЕ И УХОД

ОБСЛУГОВУВАННЯ І ДОГЛЯД

Содержание машины в рабочем состоянии

Утримання машини в робочому стані

После каждой мойки закрывайте кран подачи воды и слегка приоткрывайте дверь машины, чтобы из нее могли испариться влага и запахи.

Після кожного миття закривайте кран подачі води і злегка прочиняйте двері машини, щоб з неї могли випаруватися волога і запахи.

Перед чисткой машины или перед проведением работ по обслуживанию всегда вынимайте вилку из розетки.

Перед чищенням машини або перед проведенням робіт з обслуговування завжди виймайте вилку з розетки.

Если Вы уезжаете в отпуск, рекомендуется провести цикл мойки пустой машины, затем вынуть вилку из розетки, закрыть кран подачи воды и оставить дверь машины слегка приоткрытой.

Якщо Ви їдете у відпустку, рекомендується провести цикл миття порожньої машини, потім вийняти вилку з розетки, закрити кран подачі води і залишити двері машини злегка прочиненими.

Это продляет срок службы уплотнителей и предотвращает образование неприятных запахов внутри посудомоечной машины.

Це подовжує термін служби ущільнювачів і запобігає утворенню неприємних запахів усередині посудомийної машини.

Если возникла необходимость переставить машину на другое место, старайтесь держать ее при перемещении в вертикальном положении.

Якщо виникла необхідність переставити машину на інше місце, намагайтеся тримати її при переміщенні у вертикальному положенні.

Если же это необходимо, ее можно наклонить назад.

Якщо ж це необхідно, її можна нахилити назад.

Одним из факторов, способствующих образованию запаха внутри посудомоечной машины, являются остатки пищи, застревающие в уплотнителях.

Одним з факторів, що сприяють утворенню запаху всередині посудомийної машини, є залишки їжі, що застряють в ущільнювачах.

Регулярная чистка уплотнителей влажной губкой предотвращает это.

Регулярне чищення ущільнювачів вологою губкою запобігає цьому.



Чистка внешних поверхностей

Для чистки внешних поверхностей и резиновых частей нельзя применять никаких растворяющих или абразивных чистящих средств.

Используйте только тряпку и теплую мыльную воду.

Для удаления пятен или грязи на внутренних поверхностях используйте увлажненную водой тряпку и немного уксуса, или же чистящее средство, выпускаемое специально для посудомоечной машины.

Панель управления нужно чистить слегка увлажненной тряпкой, после чего хорошо высушить.

Для чистки кромки двери по периметру посудомоечной машины следует использовать только мягкую, увлажненную теплой водой тряпку.

Чтобы предотвратить попадание влаги в дверной замок или в электрические компоненты, не разрешается использование любого вида чистящих аэрозолей.

Никогда не используйте острые предметы, грубые губки или агрессивные очистители для чистки любых деталей посудомоечной машины.

Чистка фильтров

Для достижения оптимальных результатов в работе машины нужно периодически чистить фильтры.

Основной фильтр эффективно удаляет частички пищи из моющей воды, вследствие чего она снова может использоваться во время цикла.

Удаляйте крупные частички пищи, застрявшие в фильтре, после каждого цикла мойки, промывая полукруглый фильтр и его кожух под проточной водой. Осматривайте задерживающие фильтры каждый раз, после того как использовали посудомоечную машину.

Выкрутите цилиндр фильтра и удалите систему фильтрации. Удалите любые остатки пищи и почистите фильтры под проточной водой.

Чистка зовнішніх поверхонь

Для чищення зовнішніх поверхонь і гумових частин не можна застосовувати ніяких розчинюючих або абразивних чистячих засобів.

Використовуйте тільки ганчірку і теплу мильну воду.

Для видалення плям або бруду на внутрішніх поверхнях використовуйте зволожену водою ганчірку і трохи оцту, або ж чистячий засіб, що випускається спеціально для посудомийної машини.

Панель управління потрібно чистити злегка зволоженою ганчіркою, після чого добре висушити.

Для чищення кромки дверей по периметру посудомийної машини слід використовувати тільки м'яку, зволожену теплою водою ганчірку.

Щоб запобігти потраплянню вологи в дверний замок або в електричні компоненти, не дозволяється використання будь-якого виду чистячих аерозолів.

Ніколи не використовуйте гострі предмети, грубі губки або агресивні очищувачі для чищення будь-яких деталей посудомийної машини.

Чистка фільтрів

Для досягнення оптимальних результатів у роботі машини потрібно періодично чистити фільтри.

Основний фільтр ефективно видаляє частинки їжі з мючої води, внаслідок чого вона знову може використовуватися під час циклу.

Видаляйте великі частинки їжі, що застрягли в фільтрі, після кожного циклу миття, промиваючи напівкруглий фільтр і його кожух під проточною водою. Оглядайте затримуючі фільтри щоразу, після того, як використовували посудомийну машину.

Викрутіть циліндр фільтра і видаліть систему фільтрації. Видаліть будь-які залишки їжі і почистіть фільтри під проточною водою.

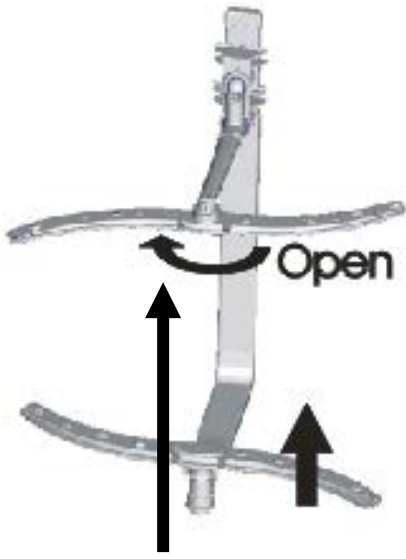
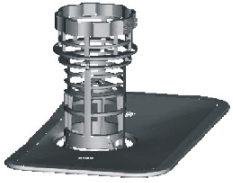

2

Для чистки фильтра грубой очистки и тонкого фильтра используйте щетку для мытья посуды.

Шаг 1: Поверните цилиндр фильтра против часовой стрелки и затем вытащите его;
Шаг 2: Вытащите основной фильтр;
Шаг 3: Вытащите тонкий фильтр.

ПРИМЕЧАНИЕ:

Если вы идёте от шага 1 до шага 3, то система фильтрации будет удалена; чтобы установить систему фильтрации повторите процесс в обратном порядке от шага 3 до шага 1.

Внимание! Ни в коем случае не используйте машину без фильтров.

Если фильтр вставлен неправильно, это может снизить производительность и привести к повреждениям посуды и столовых приборов.

Чистка разбрызгивателей

Разбрызгиватели должны регулярно чиститься, поскольку химикаты, смягчающие жесткую воду, могут забивать разбрызгиватели и их форсунки.

- Чтобы извлечь верхний разбрызгиватель, держите гайку и поворачивайте сам разбрызгиватель по часовой стрелке
- Чтобы извлечь нижний разбрызгиватель, потяните его вверх
- Помойте их в теплой мыльной воде, а для чистки форсунок используйте мягкую щеточку,
- Все тщательно прополощите и установите на место.

Защита от мороза

Если ваша посудомоечная машина остается на зиму в неотапливаемом помещении, попросите специалиста сервисной службы о следующем:

- Отсоединить посудомоечную машину от электросети. Удалить плавкие предохранители или разомкнуть автоматический выключатель,
- Перекрыть подвод воды и отсоединить от водопровода подающий шланг,
- Слить воду из подающего шланга и водяного крана,
- Снова подсоединить к водопроводу подающий шланг.

Удалить крышку пластиковой водосборной емкости в ванне посудомойки и удалить губкой воду с резиновой облицовки.

Для чищення фільтра грубої очистки й тонкого фільтра використовуйте щітку для миття посуду.

Крок 1: Поверніть циліндр фільтра проти годинникової стрілки і потім витягніть його;
Крок 2: Витягніть основний фільтр;
Крок 3: Витягніть тонкий фільтр.

ПРИМІТКА:

Якщо ви йдете від кроку 1 до кроку 3, то система фільтрації буде видалена; щоб встановити систему фільтрації повторіть процес у зворотному порядку від кроку 3 до кроку 1.

Увага! Ні в якому разі не використовуйте машину без фільтрів.

Якщо фільтр вставлений неправильно, це може знизити продуктивність і привести до пошкоджень посуду та столових приладів.

Чистка розбризкувача

Розбризкувачі повинні регулярно чиститися, оскільки хімікати, що пом'якшують жорстку воду, можуть забивати розбризкувачі та їх форсунки.

- Щоб витягти верхній розприскувач, тримайте гайку і повертайте сам розприскувач за годинниковою стрілкою
- Щоб витягти нижній розприскувач, потягніть його вгору
- Помийте їх в теплій мильній воді, а для чищення форсунок використовуйте м'яку щіточку.
- Все ретельно прополощіть і встановіть на місце.

Захист від морозу

Якщо ваша посудомийна машина залишається на зиму в неопалюваному приміщенні, попросіть фахівця сервісної служби про наступне:

- Від'єднати посудомийну машину від електромережі. Видалити плавкі запобіжники або розімкнути автоматичний вимикач.
- Перекрыти підведення води і від'єднати від водопроводу подавальний шланг.
- Злити воду з подавального шланга і водяного крана.
- Знову під'єднати до водопроводу подавальний шланг.

Видалити кришку пластикової водозбірної ємності у ванні посудомийки і видалити губкою воду з гумовою облицювання.

Периодический осмотр

Кроме операций, связанных с текущим уходом за посудомоечной машиной, следует:

- Производить периодические проверки исправности органов управления и рабочих узлов,
- После истечения срока гарантии, по крайней мере один раз в два года, следует поручить сервисному центру проведение технического осмотра посудомоечной машины,
- Устранять обнаруженные неисправности.

Все ремонты и операции по регулировке, должны производиться сервисным центром или монтером, обладающим соответствующей квалификацией.

Пользователь отвечает за безупречное состояние прибора и правильное обслуживание. Если по причине неправильного обслуживания вызывается служба Сервисного Центра, вызов платный, даже при ещё действующей гарантии.

Поломки, которые вызваны несоблюдением настоящей Инструкции, не признаются.

Что делать, если?

В случае любой неисправности, следует:

- Отключить электропитание посудомоечной машины,
- Заявить о необходимости ремонта в сервисный центр или другую организацию, обладающую соответствующими правами.

В период эксплуатации посудомоечной машины появляются иногда проблемы и неполадки, некоторые из которых потребитель в состоянии удалить самостоятельно при условии соблюдения правил, приведенных в таблице ниже. До вызова работника сервисного обслуживания, внимательно прочтите и выполните следующие рекомендации:

Періодичний огляд

Крім операцій, пов'язаних з поточним доглядом за посудомийною машиною, слід:

- Виробляти періодичні перевірки справності органів управління та робочих вузлів.
- Після закінчення терміну гарантії, принаймні один раз на два роки, слід доручити сервисному центру проведення технічного огляду посудомийної машини.
- Усувати виявлені несправності.

Всі ремонти та операції з регулювання повинні проводитися сервисним центром або монтером, що володіє відповідною кваліфікацією.

Користувач відповідає за бездоганний стан приладу і правильне обслуговування. Якщо з причин неправильного обслуговування викликається служба Сервисного Центра, виклик платний, навіть при ще діючій гарантії.

Поломки, які викликані недотриманням цієї Інструкції, не визнаються.

Що робити, якщо?

У разі будь-якої несправності, слід:

- Вимкнути електроживлення посудомийної машини.
- Заявити про необхідність ремонту в сервисный центр або іншу організацію, що володіє відповідними правами.

У період експлуатації посудомийної машини з'являються іноді проблеми і неполадки, деякі з яких споживач в змозі видалити самостійно за умови дотримання правил, наведених у таблиці нижче. До виклику працівника сервисного обслуговування, уважно прочитайте і виконайте наступні рекомендації:

Проблемы	Возможные причины	Решения
Машина не включается	<p>Перегорел плавкий предохранитель или отключился автоматический выключатель</p> <p>Машина не подключена к электросети</p> <p>Напор воды слишком низок</p>	<p>Замените предохранитель или снова включите автомат. Отключите другие устройства, питающиеся от той же самой электрической цепи, что и посудомоечная машина</p> <p>Удостоверьтесь, что машина включена и дверца ее плотно закрыта. Убедитесь, что вилка электрического кабеля сидит правильно в настенной сетевой розетке</p> <p>Проверьте правильно ли соединен заливной шланг и открыт ли кран подачи воды</p>
Сточный насос не останавливается	Перелив	Система обнаружила перелив. При этом включается сточный насос. Перекрыть кран подачи воды и вызвать работника сервисного обслуживания
Шум	<p>Крупные остатки пищи</p> <p>Посуда в корзинах размещена неустойчиво или что-то мелкое упало на дно</p> <p>Неправильно загружены корзины</p>	<p>Шум измельчения крупных остатков пищи. Загружайте посуду без крупных остатков пищи</p> <p>Обеспечьте устойчивое расположение предметов в посудомоечной машине</p> <p>Убедитесь, что емкость для моющего средства и рукава разбрызгивателей не блокируются большой посудой</p>
Стук в водопроводе	Возможная ошибка при монтаже водопровода	Это не влияет на функцию посудомоечной машины
Пятна внутри ванны	Неподходящее моющее средство	Используйте только специально предназначенное моющее средство
Подтеки на стеклянной посуде	Емкость для ополаскивателя пуста	Наполните емкость для ополаскивателя

Проблеми	Можливі причини	Рішення
Машина не включається	<p>Перегорів плавкий запобіжник або відключився автоматичний вимикач</p> <p>Машина не підключена до електромережі</p> <p>Напір води занадто низький</p>	<p>Замініть запобіжник або знову увімкніть автомат. Вимкніть інші пристрої, що живляться від того самого електричного ланцюга, що і посудомийна машина</p> <p>Переконайтеся, що машина включена і дверцята її щільно закриті. Переконайтеся, що вилка електричного кабелю сидить правильно в настінній електричній розетці</p> <p>Перевірте, чи правильно з'єднаний заливний шланг і чи відкритий кран подачі води</p>
Стічний насос не зупиняється	Перелив	Система виявила перелив. При цьому включиться стічний насос. Перекрити кран подачі води і викликати працівника сервісного обслуговування
Шум	<p>Великі залишки їжі</p> <p>Посуд в корзинах розміщений нестійко або щось дрібне впало на дно</p> <p>Неправильно завантажені корзины</p>	<p>Шум подрібнення великих залишків їжі. Завантажуйте посуд без великих залишків їжі</p> <p>Забезпечте стійке розташування предметів у посудомийній машині</p> <p>Переконайтеся, що ємність для миючого засобу і рукави розбризкувачів не блокуються великий посудом</p>
Стук у водопроводі	Можлива помилка при монтажі водопроводу	Це не впливає на функцію посудомийної машини
Плями всередині ванни	Непідходящий миючий засіб	Використовуйте тільки спеціально призначений миючий засіб
Патьоки на скляному посуді	Ємність для ополіскувача порожня	Наповніть ємність для ополіскувача

Проблемы	Возможные причины	Решения
Накипь в ванне	Неподходящее моющее средство	Используйте только специально предназначенное моющее средство, чтобы избежать образования накипи
Посуда не сохнет или возникают пятна на стаканах и ст. приборах	Малая дозировка ополаскивателя или емкость для ополаскивателя пустая	Наполните емкость ополаскивателем, увеличьте дозировку ополаскивателя или при следующем наполнении используйте другой сорт ополаскивателя (см. раздел „Обслуживание и уход“)
Белый налет на посуде, молочный налет на стаканах и столовых приборах	Малая дозировка ополаскивателя. Емкость для соли пустая	Увеличьте дозировку ополаскивателя (см. раздел „Обслуживание и уход“). Наполните емкость специальной солью (см. раздел „Устройство для снижения жесткости воды“)
Коричнево-голубоватый налет на стаканах. Налет не смывается	Старое моющее средство (см. срок годности)	Замените моющее средство
Стаканы стали мутными и изменили цвет	Эти стаканы не предназначены для мытья в посудомоечной машине	Мойте в посудомоечной машине только предназначенную для этого посуду
Чайный налет или губная помада не полностью устранены	Выбранная программа имеет низкую температуру	Выберите программу с более высокой температурой
Не закрывается крышка емкости для моющего средства	Возможно защелка заблокирована остатками склеенного моющего средства	Устраните остатки моющего средства

Проблеми	Можливі причини	Рішення
Накип у ванні	Непідходящий миючий засіб	Використовуйте тільки спеціально призначений миючий засіб, щоб уникнути утворення накипу
Посуд не сохне або виникають плями на склянках і столових приладах	Мале дозування ополіскувача або ємність для ополіскувача порожня	Наповніть ємність ополіскувачем, збільште дозування ополіскувача або при наступному наповненні використовуйте інший сорт ополіскувача (див. розділ "Обслуговування і догляд")
Білий наліт на посуді, молочний наліт на склянках і столових приладах	Мале дозування ополіскувача. Ємність для солі порожня	Збільште дозування ополіскувача (див. розділ "Обслуговування та догляд"). Наповніть ємність спеціальною сіллю (див. розділ "Пристрій для зниження жорсткості води")
Коричнево-блакитний наліт на склянках. Наліт не змивається	Старий миючий засіб (див. строк придатності)	Замініть миючий засіб
Склянки стали каламутними і змінили колір	Ці склянки не призначені для миття у посудомийній машині	Мийте в посудомийній машині тільки призначений для цього посуд
Чайний наліт або губна помада не повністю усунені	Обрана програма має низьку температуру	Виберіть програму з більш високою температурою
Не закривається кришка ємності для миючого засобу	Можливо, защіпка заблокована залишками склеєного миючого засобу	Усуньте залишки миючого засобу

Проблемы	Возможные причины	Решения
Посуда не достаточно чистая	<p>Неподходящая программа</p> <p>Малая дозировка моющего средства</p> <p>Посуда была неправильно размещена в машине</p> <p>Фильтры засорены или вставлены неправильно. Засорены дюзы разбрызгивателей</p>	<p>Выберите более интенсивную программу</p> <p>Применяйте большее количество моющего средства</p> <p>Обратите внимание на указание в разделе „Размещение посуды в машине“</p> <p>Проверьте, правильно ли вставлена группа фильтров, возможно ее нужно почистить. При необходимости нужно прочистить также дюзы разбрызгивателей (см. Раздел „Обслуживание и уход“)</p>
В емкости для моющего средства содержатся остатки моющего средства	Емкость для моющего средства была во время наполнения влажной	Наполняйте моющим средством только сухую емкость
Столовые приборы и стаканы остаются скользкими и имеют голубоватый налет	Большая дозировка ополаскивателя	Сократите дозировку ополаскивателя (см. Раздел „Емкость для ополаскивателя“)
Белая пленка на внутренних поверхностях машины	Минералы жесткой воды	Отрегулируйте дозировку соли для смягчения воды Для чистки внутренних поверхностей используйте влажную губку и немного средства для мытья посуды
По окончании программы наличие воды в ванной посудомоечной машины	<p>Группа фильтров засорена.</p> <p>Сточный шланг перегнут</p>	<p>Прежде всего выключите посудомоечную машину и закройте кран подачи воды Почистите фильтры (см. Раздел „Обслуживание и уход“).</p> <p>Устраните помеху сточного шланга</p>
По окончании программы стенки остаются мокрыми	Это не ошибка, а нормальное функционирование устройства	При слегка открытой дверце влажность испарится через короткое время

Проблеми	Можливі причини	Рішення
Посуд не досить чистий	<p>Непідходяща програма</p> <p>Мале дозування миючого засобу</p> <p>Посуд був неправильно розміщений в машині</p> <p>Фільтри забруднені або вставлені неправильно. Засмічені дюзи розбризкувачів</p>	<p>Виберіть більш інтенсивну програму</p> <p>Застосуйте більшу кількість миючого засобу</p> <p>Зверніть увагу на вказівки в розділі "Розміщення посуду в машині"</p> <p>Перевірте, чи правильно вставлена група фільтрів, можливо її потрібно почистити. При необхідності дюзи прочистити також дюзи розбризкувачів (див. розділ "Обслуговування та догляд")</p>
У ємності для миючого засобу містяться залишки миючого засобу	Ємність для миючого засобу була під час наповнення вологою	Наповнюйте миючим засобом тільки суху ємність
Столові прибори і стакани залишаються слизькими і мають блакитний наліт	Велике дозування ополіскувача	Скоротіть дозу ополіскувача (див. розділ "Ємність для ополіскувача")
Біла плівка на внутрішніх поверхнях машини	Мінерали жорсткої води	Відрегулюйте дозування солі для пом'якшення води Для чищення внутрішніх поверхонь використовуйте вологу губку і трохи засобу для миття посуду
Після закінчення програми наявність води у ванній посудомийної машини	<p>Група фільтрів засмічена</p> <p>Стічний шланг перегнутий</p>	<p>Насамперед вимкніть посудомийну машину і закрийте кран подачі води Почистіть фільтри (див. Розділ "Обслуговування та догляд")</p> <p>Усуньте перешкоду стічного шланга</p>
Після закінчення програми стінки залишаються мокрыми	Це не помилка, а нормальне функціонування пристрою	При слегка відкритих дверцятах вологість випарується через короткий час

Проблемы	Возможные причины	Решения
Следы ржавчины на столовых приборах	Столовые приборы не достаточно коррозионно-стойкие	Мойте в посудомоечной машине только предназначенные для этого приборы
Черные или серые пятна на посуде	Алюминиевые предметы касались посуды	Мойте в посудомоечной машине только предназначенную для этого посуду
Немного воды остается в поддоне ванны	Это нормально	Незначительное количество чистой воды вокруг стока ванны не дает уплотнению пересохнуть
Окрасились детали из пластика	Помидоры, морковь, кетчуп и т. д. содержат натуральные красители, что стало причиной окрашивания. Количество моющего средства и отбеливающего эффект для этих веществ слишком незначительны	Применяйте больше мощного средства (см. Раздел «Емкость для мощного средства»). Окрашенные детали уже не приобретут прежнего цвета

Проблеми	Можливі причини	Рішення
Сліди іржі на столових приладах	Столові прибори недостатньо корозійно-стійкі	Мийте в посудомийній машині тільки призначені для цього прилади
Чорні або сірі плями на посуді	Алюмінієві предмети торкалися посуду	Мийте в посудомийній машині тільки призначений для цього посуд
Небагато води залишається в піддоні ванни	Це нормально	Незначна кількість чистої води навколо стоку ванни не дає ущільненню пересохнути
Забарвилися деталі з пластику	Помідори, морква, кетчуп і т. д. містять натуральні барвники, що стало причиною фарбування. Кількість миючого засобу і відбілюючий ефект для цих речовин занадто незначні	Застосовуйте більше миючого засобу (див. розділ "Ємність для миючого засобу"). Пофарбовані деталі вже не набудуть колишнього кольору

Коды ошибок

Код	Значение	Возможные причины
E 1	Увеличенное время залива	Водяной кран не полностью открыт
E 4	Перелив	Слишком большое поступление воды Вызвать работника сервисного обслуживания
E 9	Блокировка сенсоров панели управления	Посторонние предметы или жидкость на панели управления. Удалить предметы, протереть панель.

ПРЕДУПРЕЖДЕНИЕ!

Если происходит перелив, закройте главный кран водопровода, прежде чем вызывать службу сервиса. Если вследствие перелива или незначительной неплотности в поддоне ванны оказалась вода, ее следует удалить прежде чем снова запустить посудомоечную машину.

Коди помилок

Код	Значення	Можливі причини
E 1	Збільшений час заливу	Водяний кран не повністю відкритий
E 4	Перелив	Занадто велике надходження води Викликати працівника сервисного обслуговування
E 9	Блокування сенсоров панелі управління	Сторонні предмети або рідина на панелі управління. Видалити предмети, протерти панель.

ПОПЕРЕДЖЕННЯ!

Якщо відбувається перелив, закрийте головний кран водопроводу, перш ніж викликати службу сервісу. Якщо внаслідок переливу або незначної нещільності в піддоні ванни виявилася вода, її слід видалити, перш ніж знову запустити посудомийну машину.

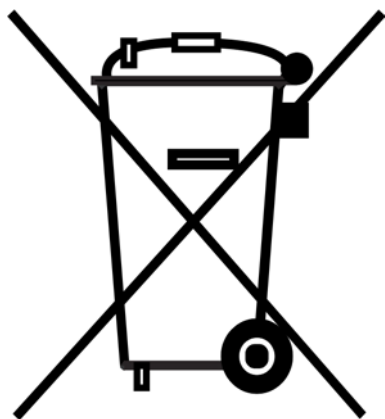
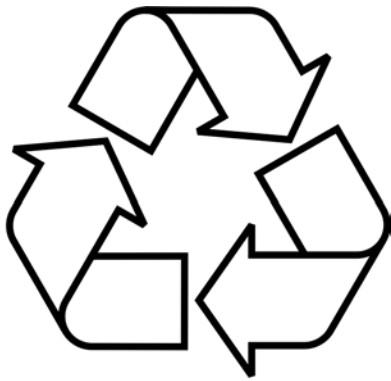

ОХРАНА ОКРУЖАЮЩЕЙ СРЕДЫ

В качестве вклада в охрану окружающей среды, вся документация к этому устройству была напечатана на отбеленной, не содержащей хлора или на пригодной ко вторичной переработке бумаге.

И при изготовлении упаковки был сделан акцент на соблюдение норм по охране окружающей среды. Она также может быть вторично переработана, поскольку изготовлена из безвредных для окружающей среды материалов. Возможность переработки упаковочного материала значительно снижает как потребление природно-сырьевых ресурсов, так и образование промышленного и бытового мусора.

Утилизация упаковки

Утилизируйте упаковку по возможности более экологично.

Вторичная переработка материалов для упаковки экономит сырьё и уменьшает количество мусора.

Утилизация старых приборов

Такой символ на продукте или его упаковке указывает на то, что этот продукт, по приходу в негодность, нельзя рассматривать как обычный домашний мусор, его следует сдать в пункт сбора электрических и электронных устройств, для их вторичной переработки.

Вашим взносом в правильную утилизацию этого продукта Вы защищаете окружающую среду и здоровье Ваших близких.

Неправильная утилизация угрожает окружающей среде и здоровью.

Дальнейшие сведения о вторичной переработке этого продукта Вы можете получить в городской администрации, службе вывоза мусора или в магазине, в котором Вы купили этот продукт.

ОХОРОНА НАВКОЛИШНЬОГО СЕРЕДОВИЩА

В якості внеску в охорону навколишнього середовища, вся документація до цього пристрою була надрукована на вибіленому, такому що не містить хлору або на придатному до вторинної переробки папері.

І при виготовленні упаковки був зроблений акцент на дотримання норм з охорони навколишнього середовища. Вона також може бути вдруге перероблена, оскільки виготовлена з нешкідливих для навколишнього середовища матеріалів.

Можливість переробки пакувального матеріалу значно знижує як споживання природно-сировинних ресурсів, так і утворення промислового та побутового сміття.

Утилізація упаковки

Утилізуйте упаковку по можливості більш екологічно.

Вторинна переробка матеріалів для упаковки економить сировину і зменшує кількість сміття.

Утилізація старих приладів

Такий символ на продукті або його упаковці вказує на те, що цей продукт, після приходу в непридатність, не можна розглядати як звичайне побутове сміття, його слід здати до пункту збору електричних і електронних пристроїв, для їх вторинної переробки.

Вашим внеском у правильну утилізацію цього продукту Ви захищаєте навколишнє середовище та здоров'я Ваших ближніх.

Неправильна утилізація загрожує навколишньому середовищу і здоров'ю.

Подальші відомості про вторинну переробку цього продукту Ви можете отримати в міській адміністрації, службі вивозу сміття або в магазині, в якому Ви купили цей продукт.

УСЛОВИЯ ГАРАНТИИ

1. Гарантия на исправное действие прибора действительна на период 12 месяцев со дня покупки прибора (подтверждена оттиском печати пункта розничной продажи и подписью продавца).
2. Фирма - изготовитель обеспечивает безвозмездный ремонт в случае обнаружения в гарантийный период заводских дефектов (несоответствующая конструкция, монтаж, дефектные материалы и исполнение).
3. Данная гарантия распространяется только на изделия, используемые в некоммерческих, личных, семейных или домашних целях. В противном случае гарантийный срок составляет 4 месяца с момента приобретения.
4. Гарантийный ремонт выполняется бесплатно (включая стоимость работ, материалов и, при необходимости и с учетом действующего законодательства, перевозки) уполномоченной сервисной компанией на дому у потребителя или в мастерской, по усмотрению сервисной компании.
5. Любые претензии по качеству изделия рассматриваются только после проверки качества изделия уполномоченной сервисной компанией и, при необходимости, после выдачи последней соответствующего заключения.
6. Обмен прибора на свободный от дефектов в течение гарантийного срока осуществляется только в том случае, если на основании заключения эксперта невозможно произвести ремонт или если после 3-х ремонтов прибор остаётся неисправным.
7. Обмен прибора на исправный производит только организация, продавшая товар.
8. Ответственность по настоящей гарантии ограничивается, если иное не определено законом, указанными в настоящем документе обязательствами.

ГАРАНТИЯ НЕ РАСПРОСТРАНЯЕТСЯ:

1. На изделия, отказы и неисправности которых вызваны транспортными повреждениями, неправильной установкой, небрежным обращением или плохим уходом, подключением к неправильному напряжению питания, использованием нерекомендованных чистящих и моющих средств, несоблюдением прилагаемой инструкции по эксплуатации или если изделие подвергалось ремонту или конструктивным изменениям неуполномоченными лицами, или если удален, не разобран или изменен серийный номер изделия.
2. На изделия, эксплуатировавшиеся с неустраненными недостатками или проходившие техническое обслуживание в компаниях, не являющихся нашими уполномоченными сервисными компаниями.
3. На неисправности, которые вызваны независящими от производителя причинами, такими как: перепады напряжения питания, явления природы и стихийные бедствия, пожар, домашние и дикие животные, насекомые и т.п.
4. На стеклянные и керамические поверхности, а также внешние элементы из пластмасс в случае, если дефект наступил по вине пользователя, после подписания потребителем акта приёмки—сдачи.
5. На царапины, трещины и аналогичные механические внешние повреждения, возникшие в процессе эксплуатации.
6. На такие повреждения деталей, вероятность которых существенно выше обычной по характеру их эксплуатации или которые произошли в результате естественного износа, (включая расходные материалы) таких как: лампы, фильтры и т. п., перемещаемые вручную пластмассовые детали.
7. На такие виды работ как регулировка, чистка и прочий уход за изделием, оговоренный в Инструкции по эксплуатации.
8. А также по другим причинам, возникшим по вине покупателя и не вызванными заводом-изготовителем - могут устраняться исключительно за счёт покупателя.

Незаземленное оборудование является потенциально опасным. Производитель не несет ответственность за ущерб здоровью и собственности, если это вызвано несоблюдением норм установки или использованием неисправного оборудования

ГАРАНТИЙНЫЙ ТАЛОН

(№. соответствует номеру аппарата, смотри на задней обложке настоящей инструкции)

Данные гарантийные обязательства не ограничивают определенные законом права потребителей

Поздравляем Вас с приобретением бытовой техники отличного качества!

Пожалуйста ознакомьтесь с настоящим гарантийным свидетельством и проследите, чтобы оно было правильно заполнено и имело штамп магазина. При отсутствии штампа и даты продажи гарантийный срок исчисляется с момента изготовления изделия. Тщательно проверьте внешний вид изделия, все претензии по внешнему виду предъявляйте продавцу при принятии товара. Сохраняйте гарантийный талон и чек на проданное изделие. По вопросам неполного комплекта изделия и его замены обращайтесь в торговую организацию.

Для установки, подключения и по всем вопросам, связанным с техническим обслуживанием, обращаться только в авторизованные сервисные центры. Подробная информация об уполномоченных на обслуживание и ремонт сервисных центрах прилагается отдельным списком.

Мы сохраняем за собой право вносить изменения в конструкцию или технологию изготовления. Такие изменения не влекут обязательств по изменению или улучшению ранее выпущенных изделий

ОТМЕТКА О ПРОДАЖЕ:

- | | |
|----------------------------------------------|--------------------------------------------|
| <input type="checkbox"/> Электрическая плита | <input type="checkbox"/> Холодильник |
| <input type="checkbox"/> Газовая плита | <input type="checkbox"/> Стиральная машина |

ИЗДЕЛИЕ

- | | |
|---------------------------------------------------|-----------------------------------------------|
| <input type="checkbox"/> Встраиваемая поверхность | <input type="checkbox"/> Посудомоечная машина |
| <input type="checkbox"/> Встраиваемая духовка | <input type="checkbox"/> Вытяжка |
| <input type="checkbox"/> Микроволновая печь | <input type="checkbox"/> Кондиционер |

Модель:
Заводской №:
Название магазина:
Телефон:

Дата продажи: " ____ " _____ 200__ г.

СВЕДЕНИЯ ОБ УСТАНОВКЕ:

Установлено: " ____ " _____ 200__ г.

Владелец (фамилия, имя, отчество)

Адрес, телефон

Подпись владельца

Мастер (фамилия, имя, отчество)

Орг. установщик

Подпись мастера

Изделие продано в заводской упаковке или проверено в моем присутствии, Инструкция по эксплуатации получена. С правилами эксплуатации ознакомлен. Претензий по внешнему виду и комплектности не имею.

Подпись покупателя

Представительство **Kaiser** в России по сервисному обслуживанию и работе с потребителями
Тел/ факс (499) 488-75-10, 488-76-10
www.kaiser.ru
E-Mail: service@kaiser.ru
Почтовый адрес: 127238, Москва, а/я 46.

Адреса и телефоны авторизованных сервисных центров, обеспечивающих гарантийное и послегарантийное обслуживание техники **Kaiser**:

Москва

Подключение и ремонт электрических плит, газовых плит, встраиваемых духовок и поверхностей, микроволновых печей, вытяжек, стиральных и посудомоечных машин:
ООО «Кайзер Гарант», тел.(499) 488-75-10, 488-76-10, Дмитровское шоссе, д.58

Санкт-Петербург

Подключение и ремонт электрических плит, встраиваемых духовок, поверхностей и вытяжек:
Подключение и ремонт газовых плит, стиральных и посудомоечных машин, холодильников:
ООО «ЭЛЕКТА», тел.(812) 372-23-12, 372-23-13, 376-75-36 б-р Новаторов, д.11, лит. А, пом.17Н
ООО Компания «Удобно», тел. (812) 309-34-69 Суворовский пр-т, д.43-45, пом. 2-Н

Анапа	ИП Гладких Ю.И., ул. Ленина, д.153, корп. 5	(86133) 5-31-00
Архангельск	ИП «Сергушов А.И. ул.Гагарина д.1	(8182) 27-60-66, 27-55-10
	ИП Ульянов А.Н., ул.Суворова, д. 12	(8182) 27-69-12
Астрахань	ИП Савин, ул. Сен-Симона, 42-46	(8512) 38-28-67, 38-35-84, 25-12-32
	ИП «Пушкин А.С.» ул. Епишина д. 23	(8512) 63-00-81
Барнаул	ООО «Рембыттехника», пр-т Калинина, д. 24а	(3852) 77-23-23, 35-77-44
Белгород	ООО «Выбор-Сервис», пр-т Гражданский, д. 32	(4722) 36-92-90, 36-95-16
Бийск	ООО «Февраль», ул. Озерная, д.6-Б	(3854) 33-52-16, 32-70-02
Биробиджан	ООО «Сервис Центр», ул. Биршоссе 2км.-23а	(42622) 23-2-21, 4-07-21
Благовещенск	ООО «Олакс», ул. Ленина, д.27	(4162) 522-000, 524-000, 520-500
Братск	ИП Швецова, ул.Пионерская, 23	(3953) 45-98-96
Брянск	ООО «МТК-сервис», ул. Красноармейская, д. 170	(4832) 75-69-00, 75-68-42
Великий Новгород	ЧП Смирнов, ул. Великая, д. 22	(8162) 33-20-03
	ООО «Амос Сервис», ул. Б. Санкт-Петербургская д. 39 стр. 11	(8162) 78-28-31
Владивосток	Сервисный центр «ЧП Корнейчук», Народный проспект, 43/2	(4232) 43-61-33, 42-90-10
	ООО «ВЛ Сервис», ул. Гоголя, 4	(4232) 45-94-70, 45-94-43, 49-93-97
Владимир	«Рост-сервис», ул. Юбилейная, д. 60	(4922) 30-50-55
Волгоград	ИП «Манахова Л.Р.», пр-кт Ленина д. 58	(8442) 23-41-36
Волгодонск	ИП Рязузов, ул. Горького, 81-21	(8639) 6-06-61
	ИП «Ибрагимов М.А.», ул. Карла Маркса д. 30	(8639) 25-29-29
Волжский	ООО «Фирма Мир видео 1», ул. Дружбы, 21	(8443) 56-60-22
	ИП Монахов Б.О., ул. Пр. Ленина, 44	(8442) 50-45-31, 8-903-327-71-80
Вологда	ООО «ТехноСервис», ул. Благовещенская, д. 47	(8172) 76-93-96
Воркута	ООО «Мега», ул. Тиманская д.8а	
Воронеж	ООО «Технопрофсервис», ул. Проспект Труда, д. 91	(4732) 46-31-79, 56-74-61
	ИП Клецова, ул. Серафимовича, д. 32 а	(4732) 26-31-14, 26-78-89
Глазов	ООО «Служба сервиса «Ваш дом», ул. Калинина, д.6	(34141) 4-07-37
Грозный	ООО «Техноплюс», пр. Кадырова, 179/14	(928) 735-30-53
Губкинский	ИП «Санкеева С.А.», 11 мкр д. 35	(34936) 3-30-53
Екатеринбург	ООО «Технопарк», ул. Радищева, 55	(343) 212-52-77
Елец	«Рембыттехника», ул. Коммунаров, д.59 а	(47467) 2-24-09
Ессентуки	ООО «Артика ОС», ул. Пушкина, 124	(87934) 7-82-88, 7-73-55
Иваново	ООО «Луч», ул. Заводская, 13	(4932) 47-29-84, 47-23-23, 47-29-86
Ижевск	Сервисный центр «Элгуд», ул. В.Сивкова, 152	(3412) 24-95-19, 77-10-10
	ООО «Аргус-сервис», ул. М. Горького, д. 76	(3412) 30-79-79, 30-83-07
	ООО «Аргус-сервис», ул. Азина, 4	(3412) 30-79-79, 30-83-07
	ЗАО «ДС», ул. К. Маркса, 393	(3412) 431-662
Иркутск	ИП Егорова, пер. Мопра, 1А	(3952) 79-91-50, 97-03-94
	ООО «МТК», ул. Чкалова, д. 6-3	(3952) 33-15-56
Йошкар-Ола	СЦ «Мидас», ул.Советская, 173	(8362) 41-77-43, 45-73-68
Калининград	ООО «РемТехСервис», ул. Судостроительная, 75	(4012) 35-36-99
Казань	ООО «АТремнтируем все», ул. Краснококшайская, д. 92	(843) 555-49-32, 557-55-70
Калуга	ООО «Бинэс Сервис», ул. Суворова, д. 25	(4842) 54-83-33, 54-82-22
Кемерово	ООО «Альфа Сервис», ул. Свободы, д. 3	(3842) 33-50-76
	ООО «Сибирская Сервисная Компания», ул. Н.Островского, 12А	(3842) 36-52-41
Киров	ООО «Вятка Сервис», ул. Производственная, 24	(8332) 27-34-66
	ООО «ВГК-севич», ул. Базовая, 8	(8332) 70-34-85
	ООО «Квадрат Сервис», ул. С. Халтурина д. 12/1	(8332) 513-555
Комсомольск на Амуре	Сервисная компания: ООО «Гамбит», ул. Ленина 76/3	(8421) 759-56-51
Кострома	Сервисный центр «Гепард», ул.Молочная гора, д.3 Рыбные ряды корпус 1	(4942) 31-25-01, 39-00-48
Котлас	СЦ «Домотехника», ул.Мира, д.99	(81837) 33-0-55
Краснодар	ИП Краснощеков Ю.Н., ул.Горького, д.104	(861) 292-77-90, 8-928-33-22-945
Красноярск	Сервисный центр «Близнецов», ул.Дудинская, д.12а	(391) 229-65-95, 201-92-28, 201-89-22
Курск	ЧП Сунцов, ул.Станционная, д.4а	(84712) 39-38-00, 39-37-47
Липецк	ЗАО «СЦ» Фолиум», ул.Универсальный пр-д, 14	(4742) 31-20-42, 32-75-48, 33-15-35
	ООО «Том Сервис», ул.Космонавтов, д.10	(4742) 34-67-50

	ООО «Торговая сервисная Компания Быттехника» ул.Семашко, д.14	(4742) 28-10-65, 27-66-12, 34-67-52
Лянтор	СЦ «Холод Сервис», ул. 7 мкр, стр.69а	(8-904) 48-92-094
Магадан	ИП Самойлович, ул.Парковая, 21	(4132) 605-844
Махачкала	АСЦ «Техник ISE», пр-т Шамиля, д.20	(8722) 64-71-33, 64-28-95
	ООО «Сервис Сити», пр.Акушинского, д.1а	(8722) 60-30-03
Майкоп	ЗАО з-д «Рембыттехника», ул.Курганная,д.328	(8772) 56-82-95,53-06-39,53-13-20
Михайловск	ООО «Айова-Сервис», ул. Коллективная, 1	(6553) 5-93-79
Мурманск	ИП «Корепанов А.Ю.»,ул. Зиновьева, д.22а	(81555) 66-10-06
	ООО «Электроника Сервис», ул.Ледокольный пр-д, д.5	(8152) 52-71-77, 53-57-75
Набережные Челны	ООО «Элекам-Сервис Плюс», Шишкинский б-р, д.8(30/24)	(8552) 59-78-84
Нальчик	ИП Мирзоева, пр-т Ленина, д.24	(8662) 42-04-30
Нерюнгри	ПБЮЛ Турчинский, ул.Чурапчинская, 18	(41147) 6-82-13, 6-89-71
Находка	ИП Смоленский Г.В., ул.Павлова, д.11	(4236) 69-78-67
Нижневартовск	ИП Шахматов, ул.Пионерская, д.30, кор. А	(3466) 64-22-63, 56-68-13
Нижний Новгород	ИП «Корытина М.В.», ул.Заярская, д.18	(831) 416-31-41, 412-36-01 412-00-29, 416-31-51
Новокузнецк	ООО «МВ-Сервис», пр-т Кузнецкстроевский, д.44-40	(3843) 46-94-00
Новороссийск	ООО «Мовик», Хворостянского, д.8	(8617) 63-72-60
Новосибирск	ООО «ЛИСКО» центр, ул.Станционная, д.28/3	(383) 286-62-35, 353-11-67 352-20-99
Новый Уренгой	ООО «Сервис маркет», ул.26-го съезда КПСС, д.10Б	(3494) 94-61-45
Норильск	ИП Сергеенко, ул.Комсомольская, д.48-22	(3919) 48-10-43
	ИП Бубенко Ю.В., ул.Комсомольская, д.38-81	(3919) 36-64-64
	СЦ «СФЕРА», ул.Орджоникидзе, д.10/354	(3919) 32-56-99
	ИП Лутков А.С., ул.Ленинградская, д.22, кв.43	(3919) 32-44-22
Обнинск	ООО «Радиотехника», пл.Треугольная, д.1	(48439) 6-44-14
Омск	ООО «Бытовая техника», пр-т Космический, д.99/2	(3812) 57-95-40,32-20-63
	ООО «Бытсервис», ул.Чернышевского, д.2, кор.8	(3812) 24-99-64, 48-38-03
Орел	ООО «Металлоремонт», ул.Игнатова, д.31	(4862) 41-17-97
Оренбург	ООО «Ликос-Сервис плюс», ул.Невельская, д.8а	(3532) 57-24-91, 57-24-94, 57-26-68
Орск	ООО «Аста-Сервис», ул.Краматорская, д.50	(3537) 25-98-04, 21-36-66
Пенза	ЗАО «Техсервис», ул.Коммунистическая, д.28	(8412) 49-16-10
	ИП «Киреев А.В.», привокзальная площадь, ст.Пенза-1, д.1, мак. «ЮСТ»	(412) 58-88-82
Петропавловск-Камчатский	ИП «Ермоленко Д.Н.», ул.Чубарова, 16, здание гипермаркета Дружба	(4152) 46-05-05, 46-03-03
	ИП Савин Е.А., ул.Автомобилистов, д.1, СЦ «Техника»	(4152) 26-89-14, 7-963-833-11-33
Пермь	ООО «Мария-М», ул.Тургенева, д.21, оф.440	(3422) 63-02-22, 63-11-16
Петрозаводск	ЧП «Хоршунов», ул.Мурманская, д.25Б	(8142) 70-23-42
Псков	ООО «МиниМакс», Рижский пр., д.49	(8112) 72-13-90
Пятигорск	ИП «Соколов И.В.», пр-т Калинина, 19	(87933) 33-97-97
	ИП «Чернявский Е.В.», ул.1-ая Набережная, д.23, кор.4	(8793)33-17-29
	ИП «Гудзенко А.В.», ул.Нежнова, д.21, кор.3	(918) 772-71-86
Радужный	ИП «Михайлов Н.Н.», 5-й микрорайон, д.29	(34668) 26-0-26
Ростов на Дону	ООО «Абрис Плюс», пр.Буденновский, 72а	(863) 244-35-90
Рязань	ИП Родионов, ул.Новая, д.51Г	(4912) 24-60-12, 24-60-13, 24-60-14
Самара	ООО «Фирма Сервис-Центр», ул.Мичурина, д.15, оф.307	(846) 263-75-75, 263-74-74
Саратов	ООО «Волга сервис», ул.Московская, д.134/146	(8452) 52-37-74
Смоленск	СЦ «Гарант», ул.Румянцева, д.19	(4812) 62-50-52, 64-78-00, 21-88-00
Старый Оскол	ИП «Щуплов И.С.», ул.Октябрьская, д.5а	(4725) 22-05-41, 22-15-59
Сургут	Техцентр «ИнтерСервис», Комсомольский пр-т, д.44	(3462) 25-25-63, 25-69-70
	ИП Полукаров, ул.Университетская, д.3-83	(3462) 66-70-79, 68-33-50
	ИП «Лопатин А.А.», ул.Югорская,д.20	(3462) 25-79-35
Таганрог	ООО «Бест Сервис», ул.Смирновский, д.45	(8634) 37-90-66
Тамбов	ООО ТТЦ «Атлант-Сервис», ул.Московская, д.23а	(4752) 72-63-46, 72-75-85, 71-91-19
Тверь	ООО «Стеко-сервис», пр-т Чайковского, д.100	(4822) 32-00-23
Тольятти	ООО «Наша Эра», пр-т Разина, д.36а, оф.329	(8482) 70-65-12, 70-44-06, 70-44-07
Томск	ООО «ГлавбытСервис», ул.Некрасова, д.12	(3822) 26-64-62, 44-03-07
	СЦ Технолюкс-сервис, пр.Мира, 76	(3822) 72-75-78
Тула	ООО «Дуэт Сервис», Красноармейский пр-т, д.26	(4872) 56-17-37, 55-60-96
Тюмень	ООО «Аверс-Сервис», ул.Мельникайте, д.131а	(3452) 39-12-18, 39-12-29
	ООО «Евросервис», ул.М.Горького, 23а	(3452) 97-82-52
Улан-Удэ	ИП Голева, ул.Геологическая, 17	(3012) 41-50-43, 41-50-45, 23-01-09
Ульяновск	ООО «Мастер-Сервис», ул.Минаева, д.42	(8422) 32-07-33
	ИП Липкин, Московское ш., 85	(8422) 48-33-33, 48-46-90
	АСЦ «Современный сервис ИП Мумлева Е.В.» ул.Металлистов, 16/7	(8422) 73-29-19,73-44-22
Уссурийск	ООО «Техномир-сервис», ул.Шагаева, д.7а	(8422) 62-19-64, 8-905-349-46-40
	Сервисный центр «ПОЛУКС», ул.Советская, д.29	(4234) 32-10-35, 33-92-59
	Сервисная компания «ИП Тимченко», ул.Ленина, 134а	(4234) 33-99-00
Уфа	ИП «Шерышев Г.А.», ул.пр.Октября, 22/2-107	(347) 274-13-69
Ухта	ООО «АВВА», ул.Семьяшкина, д.8а	(82147) 4-18-88
Хабаровск	ООО «Контур-сервис», ул.Ким-Ю-Чена, 43	(4212) 70-10-00, 75-21-37
Ханты-Мансийск	ИП Климин А.А., ул.Мира, 52	(3467) 30-00-05
	ИП Калачев А.Ю., ул.Омская, 66	(3466) 44-41-40
Чебоксары	ООО «Центр Обслуживания Сложной Техники» ул.Пирогова, д.20	(8352) 42-09-00

Челябинск	ООО ТТЦ «Рембыттехника», ул.Производственная, 8Б	(351) 771-18-11, (дисп.) 239-39-26
Череповец	ИП Волков, ул.Командарма Белова, д.29, оф.2	(202) 28-86-46, 28-10-03
Чита	ООО «Прометей», ул.Шилова, д.100	(3022) 41-51-02
Южно-Сахалинск	ООО «Контур-сервис», ул.Пограничная, 60	(4242) 43-40-73, 74-34-39, 74-37-43
	ИП «Савенко О.Н.», ул.Коммунистический пр-т, д.21	(4242) 42-99-54, 42-98-32
	ИП «Шубин», ул.Есенина, д.5	(4242) 27-41-49, 55-33-98
	ООО «Сервис-ДВ», Коммунистический пр-т, 21	(4242) 76-06-66, 76-06-06, 42-99-54 43-45-06
Якутск	АСЦ Быт-Сервис, ул.С.Халтурина, 45	(4112) 43-99-66, 31-05-67
Ярославль	ЗАО «Фирма ТАУ», Московский пр-т, д.1А, стр.5	(4852) 26-65-37
	ООО «Рослан-Сервис», ул.Ньютона, 34	(4852) 44-00-40, 44-00-45, 44-53-32
	ИП Тюленев В.Ю., ул.Туманова, 20А	(4852) 98-35-42, 98-88-37

УМОВИ ГАРАНТІЇ

9. Гарантія на справну дію приладу дійсна на період 12 місяців з дня покупки приладу (підтверджено відбитком печатки пункту роздрібного продажу і підписом продавця).
10. Фірма - виробник забезпечує безоплатний ремонт у разі виявлення у гарантійний період заводських дефектів (невідповідна конструкція, монтаж, дефектні матеріали та виконання).
11. Дана гарантія поширюється тільки на вироби, що використовуються в некомерційних, особистих, сімейних або домашніх цілях. В іншому випадку гарантійний термін становить 4 місяці з моменту придбання.
12. Гарантійний ремонт виконується безкоштовно (включаючи вартість робіт, матеріалів і, за необхідності і з урахуванням чинного законодавства, перевезення) уповноваженою сервісною компанією вдома у споживача або в майстерні, на розсуд сервісної компанії.
13. Будь-які претензії по якості виробу розглядаються тільки після перевірки якості виробу уповноваженою сервісною компанією і, при необхідності, після видачі останньою відповідного висновку.
14. Обмін приладу на вільний від дефектів протягом гарантійного терміну здійснюється тільки в тому випадку, якщо на підставі висновку експерта неможливо провести ремонт або якщо після 3-х ремонтів прилад залишається несправним.
15. Обмін приладу на справний робить тільки організація, що продала товар.
16. Відповідальність по цій гарантії обмежується, якщо інше не визначено законом, зазначеними у цьому документі зобов'язаннями.

ГАРАНТІЯ НЕ ПОШИРЮЄТЬСЯ:

9. На вироби, відмови і несправності яких викликані транспортними uszkodженнями, неправильною установкою, недбалим поводженням або поганим доглядом, підключенням до неправильної напруги живлення, використанням nereкомендованих миючих засобів, недотриманням інструкції з експлуатації, що додається, або якщо виріб піддавався ремонту або конструктивних змін не уповноваженими особами, або якщо видалений, не розбірливий або змінений серійний номер виробу.
10. На вироби, що експлуатувалися з неусунутими недоліками або проходили технічне обслуговування в компаніях, які не є нашими уповноваженими сервісними компаніями.
11. На несправності, які викликані незалежними від виробника причинами, такими як: перепади напруги живлення, явища природи та стихійні лиха, пожежа, домашні та дикі тварини, комахи і т.п.
12. На скляні та керамічні поверхні, а також зовнішні елементи з пластмас у випадку, якщо дефект настав з вини користувача, після підписання споживачем акта приймання-здачі.
13. На подряпини, тріщини та аналогічні механічні зовнішні пошкодження, що виникли в процесі експлуатації.
14. На такі пошкодження деталей, ймовірність яких істотно вище звичайної за характером їх експлуатації або які відбулися в результаті природного зносу, (включаючи витратні матеріали) таких як: лампи, фільтри і т. п., пластмасові деталі, що переміщуються вручну.
15. На такі види робіт як регулювання, чистка та інший догляд за виробом, обумовлений в Інструкції з експлуатації.
16. А також з інших причин, що виникли з вини покупця і не викликаними заводом-виробником - можуть усунути виключно за рахунок покупця.

**Незаземлене обладнання є потенційно небезпечним.
Виробник не несе відповідальність за шкоду здоров'ю і власності,
якщо це викликано недотриманням норм
установки або використанням несправного обладнання**

ГАРАНТІЙНИЙ ТАЛОН

(№г. відповідає номеру апарату, дивись на задній обкладинці цієї інструкції)

Дані гарантійні зобов'язання не обмежують визначені законом права споживачів

Вітаємо Вас з придбанням побутової техніки відмінної якості!

Будь ласка, ознайомтеся з цим гарантійним свідоцтвом і прослідкуйте, щоб воно було правильно заповнено і мало штамп магазину. За відсутності штампа та дати продажу гарантійний термін обчислюється з моменту виготовлення виробів. Ретельно перевірте зовнішній вигляд виробу, всі претензії по зовнішньому вигляду пред'являйте продавцю при прийнятті товару. Зберігайте гарантійний талон та чек на проданий виріб. З питань неповного комплекту виробу і його заміни звертайтеся до торгової організації.

Для установки, підключення і з усіх питань, пов'язаних з технічним обслуговуванням, звертатися тільки в авторизовані сервісні центри. Докладна інформація про уповноважених на обслуговування та ремонт сервісних центрів додається окремим списком.

Ми зберігаємо за собою право вносити зміни в конструкцію або технологію виготовлення. Такі зміни не тягнуть за собою зобов'язань щодо зміни або поліпшення раніше випущених виробів

ВІДМІТКА ПРО ПРОДАЖ:

- | | |
|-------------------------------------------|-----------------------------------------|
| <input type="checkbox"/> Електрична плита | <input type="checkbox"/> Холодильник |
| <input type="checkbox"/> Газова плита | <input type="checkbox"/> Пральна машина |

ВИРІБ

- | | |
|---------------------------------------------|---------------------------------------------|
| <input type="checkbox"/> Вбудована поверхня | <input type="checkbox"/> Посудомийна машина |
| <input type="checkbox"/> Вбудована духовка | <input type="checkbox"/> Витяжка |
| <input type="checkbox"/> Мікрохвильова піч | <input type="checkbox"/> Кондиціонер |

Модель:

Заводський №:

Назва магазину:

Телефон:

Дата продажу: " ____ " _____ 20__ р.

ВІДОМОСТІ ПРО УСТАНОВКУ:

Встановлено: " ____ " _____ 20__ р.

Власник (прізвище, ім'я, по батькові)

Адреса, телефон

Підпис власника

Майстер (прізвище, ім'я, по батькові)

Орг. установник

Підпис майстра

Виріб продано в заводській упаковці або перевірено в моїй присутності, Інструкція з експлуатації отримана. З правилами експлуатації ознайомлений. Претензій по зовнішньому вигляду і комплектності не маю.

Підпис покупця.....

Представитель «Kaiser» в Украине:
Факс: 8 (044) 331-50-78
www.kaiser.com.ua
E-Mail: service@kaiser.com.ua
Почтовый адрес: 02002, Киев, а/я 149

Адреса и телефоны авторизованных сервисных центров, обеспечивающих гарантийное и послегарантийное обслуживание техники «Kaiser» в Украине:

- 1. Алчевск:** ЧМП «Булат-С» тел.: (06442) 2-58-09, 4-84-01, ул. Белинского, 11
- 2. Белая Церковь:** СЦ «Еликон», тел.: (0456) 38-29-00, (068) 35-02-957, ул. Пятидесятилетие Победы 52
СПД-ФЛ Король А.В. СЦ «Сервис-мастер», тел.: (04563) 3-29-44, ул. Вокзальная, 5
СЦ ООО «Дойчэлектросервис», тел.: (0456) 30-94-00, 33-32-95, ул. Леваневского 28-А
- 3. Бердичев:** СЦ «Евросервис», тел.: (04143) 4-06-36, ул. Ленина, 57
ФЛП Рожок А.А. СЦ «Скормаг-Сервис», тел.: (04143) 4-06-36, (067) 700-52-78, ул. Ленина, 57
- 4. Винница:** СЦ «Специалист», тел.: (0432) 57-91-91, 50-91-91, ул. Порики, 1
ФЛП Рожок А.А. СЦ «Скормаг-Сервис», тел.: (0432) 46-43-93, 46-82-13, 51-92-52, 51-92-54 пр. Юности, 16
ООО «СИ Гелиос ЛТД», тел.:
СЦ «Интерсервис» тел.: (0432) 69-95-73, ул. Келецкая, 61-А
СЦ "Норд-Сервис", тел.: (0432)35-13-20, (095) 295-91-49, ул.Эдельштейна, 6
- 5. Горловка:** СЦ «Техногарант», тел.: (0624) 52-77-77, 050 87-000-77 ул. П. Беспощадного, 26
- 6. Днепропетровск:** СЦ «Ремпобутсервис», тел.: 067 265-49-78, (05692) 7-77-73, ул. Мурахтова, 10
СЦ «Росток», тел.: (0569) 53-54-80, (067) 363-29-29, пр. Ленина, 66
- 7. Днепропетровск:** СЦ «Норд-Сервис», тел.: 0 800 505-204 ул. Путиловская, 16
СЦ «Интерсервис», тел.: (0562) 34-67-05, 35-67-05 34-67-05, пр. Кирова, 59
СЦ ООО «Дойчэлектросервис», тел.: (056) 785-40-02, (067) 507-19-64, пр-т. Кирова 46-А
СЦ АСЦ «Яременко С.П.», тел.: (0562) 27-07-66, пр. Правды, 70-Б
ФЛП Бусарова А.П. СЦ № 1, тел.: (056) 778-63-65, 778-27-12, 778-05-64, ул.Миронова, 17/54
ФЛП Меридиан В.В., тел.: (056) 370-55-73, 778-24-68
- 8. Донецк:** ООО «НАШ СЕРВИС», тел.: (062) 307-92-90, ул. 230 Стрелковой дивизии, 2 Б
СЦ «Тенносервис+» тел.: (062) 345-06-07, (062)349-24-75, (062) 202-68-69, (062) 337-69-84, (062) 334-03-05 пр-т. Павших Коммунаров, 188
СЦ «Норд-Сервис», тел.: (0622) 63-44-58, 66-70-96, ул. Кирова, 47
- 9. Дрогобич:** СЦ «Сервис-2000», тел.: (0324) 45-00-62, ул. Д. Галицкого, 5
- 10. Енакиево:** ООО «НАШ СЕРВИС», тел.: (06252) 5-38-52, ул. Ленина, 87-Б
- 11. Евпатория:** СЦ ДП «НК-Центр Евпатория», тел.: (06569) 2-90-90, ул. Интернациональная, 146
- 12. Житомир:** СЦ «Евросервис», тел.: (0412) 47-07-42, (093) 461-95-96, ул. Домбровского, 24
СЦ ООО «Проф-мастер», тел.: (0412) 42-22-54, (067) 594-94-04 ул. Черняховского, 20
СЦ «Норд-Сервис», тел.: (0412) 36-24-36, (095) 295-91-59, ул. Котовского, 91
- 13. Запорожье:** СЦ «Альфа центр», тел.: (061) 212-03-03, 212-06-08, ул. Дзержинского, 83
СЦ «Норд-Сервис», тел.: 0 800 505-204, ул. Товарнищеская, 37а
СЦ ООО «Маэстро», тел.: (061) 270-40-94, (061) 224-58-58, ул. Малая, 3
СЦ «Лотос», тел.: (061) 787-50-51, 701-65-96, ул.Гоголя, 175
- 14. Ивано-Франковск:** СЦ «Бриз», тел.: (0342) 750-777, 55-95-25, 50-38-95, ул. Новая, 19А
СПД Колодий тел.: (0342) 26-87-86, 26-15-82, 78-30-00, ул. Мира, 90
ФЛП Волков А.А., тел.: (0342) 71-28-13, ул. Вовчицекая, 223
- 15. Калуш:** СЦ «Ремонт бытовой техники», (050) 521-03-51, ул. С. Стрельцов, 34
- 16. Каменец-Подольский:** СЦ «Сервис-центр», тел.: (03849) 3-24-88, ул. Пушкинская, 51
- 17. Керчь:** СЦ ООО «НАШ СЕРВИС», тел.: (06561) 2-30-62, ул. Советская, 15
- 18. Киев:** СЦ «Амати-Сервис», тел.: (044) 369-50-01, ф. 369-5030, ул. Бориспольская, 9, корпус 57 СЦ «Крок-ТТЦ», тел.: (044) 540-49-90, 540-49-92, 227-10-41, 227-10-47 ул. Героев Днепра, 2-А
СЦ ООО «НАШ СЕРВИС», тел.: (044) 537-48-45 ул. Щусева, 44
СЦ ООО «Дойчэлектросервис», тел.: (044) 497-29-36, 497-34-55, 497-36-19, 408-66-60, 497-37-71
факс 497-36-03, бул. Лепсе, 55
- 19. Кировоград:** СЦ "Техномир", тел.: (067) 520-11-55, (0522) 27-01-77, (0522) 36-10-14, ул. Васнецова, 8
СЦ «Норд-Сервис», тел.: 0 800 505-204 пр. Коммунистический, 22/12
СЦ ООО «Оптрон», тел.: (0522) 24-96-47, 24-45-22, (098) 080-41-38, (066) 166-07-55 пр. Коммунистический, 1
СЦ «Лотос», тел.: (0522) 35-79-23, ул. Короленко, 2
ФЛП Горбатенко С.В. СЦ «Евробыттех», тел.: (0522) 27-28-40, (097) 853-99-08, ул. Черновола 1В
- 20. Краматорск:** СЦ «Норд-Сервис», тел.: 0 800 505-204 ул. Юбилейная, 70
СЦ «Элма-Сервис», тел.: (06264) 5-93-89, 5-90-07 бул. Краматорский, 3
СЦ «Валдис-сервис», тел.: (06264) 56-4-56, (0626) 42-19-00, ул. Парковая, 15
- 21. Конопот:** СЦ ЧП «Алексей», тел.: (05447) 6-13-56, пр. Ленина, 11
- 22. Коростень:** ЧП «Авторитет», тел.: (04142) 5-06-27, ул. Кирова, 28
- 23. Красноармейск:** СЦ "Норд-Сервис", тел.: 0 800 505-204
- 24. Кременная:** СЦ «Норд-Сервис», тел.: 0 800 505-204
- 25. Кременчуг:** СЦ «Атлант», тел.: (05366) 2-40-33, ул. Цюрюпы, 35
ЧП Шамрай, тел.: (0536) 74-72-10, 74-71-53, ул. Переясловская, 55-А
- 26. Кривой Рог:** ООО «Ягуар» СЦ "Фокстрот", (056) 440-07-64, ул. Революционная, 73
КРФ ООО ИНТЕРСЕРВИС, тел.: (056) 440-07-79, ул. Косиора, 64/7
СЦ «Норд-Сервис», тел.: (0564) 51-12-35, ул. Мусоргского, 21
- 27. Лубны:** ФЛП «Коханенко», тел.: (050) 457-49-65, (05361) 77-937, ул. Радянская, 98, ТЦ «Депот», 1 этаж

28. **Лисичанск:** СЦ «ПРЕМЬЕР», тел.: (06451) 7-06-15, ул. Свердлова, 275
29. **Луганск:** СЦ «МИРТЕКС», тел.: (0642) 71-73-05 ул. 16-я Линия, 7
СЦ «Восточный», тел.: (0642) 33-02-42, 33-11-86, (095) 386-89-85, ул. Ломоносова, 96-ж
СЦ «Норд-Сервис», тел.: (0642) 33-13-28, (050) 686-95-40, ул. Переясловская, 1
СЦ "Луганск-Сервис", тел.: (0642) 49-44-17, 49-54-50, 49-32-96, 34-50-65, ул. Фрунзе, 136-Б, ул. Радянская, 66
30. **Луцк:** СЦ «Сервис-Мастер», тел.: (0332) 78-56-25, пр. Победы, 24
СЦ «Ваш мастер», тел.: (0332) 23-01-03, пр. Победы, 22
«Норд-Сервис», тел.: (03322) 3-10-93, (067) 901-89-66, (095) 295-91-19 ул. Лидавская, 1-А
31. **Львов:** СЦ «Миллениум», тел.: (032) 267-07-10, 267-63-26, ул. Курмановича 9
СЦ «Норд-Сервис», тел.: (032) 245-62-80, 0 800 505-204 пр. Червоной Калины, 109
32. **Макеевка:** СЦ «Эксперт-Сервис», тел.: (06232) 6-53-72, (0623) 28-52-16, ул. Московская, 60
СПД Гордейчук, тел.: (062) 327-51-23, ул. Генерала Данилова, 71-А
33. **Мариуполь:** СЦ «Норд-Сервис», тел.: (0629) 34-22-26, 34-22-76, ул. Фонтанная, 28
ЧП «Колис Сервис» СЦ «Сервисный центр», тел.: (0629) 49-30-05, 49-300-6 бул. 50-лет Октября, 32/18
34. **Мелитополь:** ФЛП Фафалиос В.В. СЦ «Атлант Сервис», тел.: (0619) 43-42-41, ул. Бронзоса, 107
35. **Могилев-Подольский:** ФЛП Рожок А.А. СЦ «Скормаг-Сервис», тел.: (04337) 6-48-47, ул. Покровская, 51-а
36. **Марковка:** СЦ «МИР ЭЛЕКТРОНИКИ», тел.: (06464) 9-14-27, 9-14-73, ул. Ленина, 31А
37. **Мукачево:** АСЦ «Гарант Мукачево», тел.: (03131) 2-33-33, ул. Береговская объездная, 12
38. **Николаев:** ЧП «Дадашев А. О.», тел.: (0512) 59-24-07, 58-48-03, пр-т. Октябрьский 43-А
ООО «НАШ СЕРВИС», тел.: (0512) 50-03-11, 55-29-04, ул. Буденного, 44а
СЦ ООО ИНТЕРСЕРВИС, тел.: (0512) 58-06-47, 58-06-46, ул. Внутриквартальный проезд, 2
СЦ «Норд-Сервис», тел.: (0512) 47-46-72, 0 800 505-204 ул. Фрунзе, 115
39. **Никополь:** СЦ «Импорттехносервис», (05662) 2-24-88, ул. Гагарина, 62, корп. А
40. **Новая Каховка:** ФЛП Масюкин В.В. СЦ "Электрон", (05549) 7-83-98, Щорса, 33-А, ул. Горького, 48
41. **Новоград-Волынский:** СЦ «Master», тел.: (04141) 5-20-10, ул. Вокзальная, 38
42. **Одесса:** СП «Трансервис», тел.: (048) 777-11-40, 700-07-09, 777-95-36 ул. Новосельского 64,
ул.Пушкинская 49
СЦ «Мастер», тел.: (048) 7-333-223, ул. Косвенная, 55
СЦ «Медтерм», тел.: (048) 734-98-10, 712-05-17, ул.Щеголева 14
ООО «НАШ СЕРВИС», тел.: (048) 784-20-85, 784-20-86, ул. Транспортная, 7-Е
43. **Павлоград:** СЦ «Пинфок», тел.: (05632) 311-93, 0 800 505-204, ул. Днепроовская, 73-б
СЦ ООО ИНТЕРСЕРВИС, тел.: (05632) 6-15-54, 6-23-42, ул.Днепроовская, 172б
44. **Первомайск:** СЦ «Технолюкс», тел.: (05161) 5-23-63, ул. Грушевского, 19-А
45. **Полтава:** ООО «Амати-Сервис», тел.: (0532) 69-09-46, (093) 562-81-25, ул. Зеньковская, 21
НПО «Промелектроника», тел.: (0532) 61-56-21, ул. Пролетарская, 22
ЧП «Клочан А.Г.», тел.: (0532) 58-20-95, (095) 466-63-25, (050) 563-56-72, бул. Щепотьева, 14
СЦ ООО ИНТЕРСЕРВИС тел.: (0532) 69-42-62, ул. Степного Фронта, 29
СЦ «Норд-Сервис», тел.: 0 800 505-204, ул. Красноармейская 3
46. **Прилуки:** СЦ «Костюченко», тел.: (04637) 3-85-95, 3-17-67, 067 27-25-751, ул. Борцов революции, 101
СЦ «Амати-Сервис», тел.: (04637) 5-39-82, 093 753-38-28, 050 355-15-68, ул. Киевская, 371а
47. **Ровно:** СЦ ООО «Дойчэлектросервис», тел. (0362) 43-64-51, 43-64-52
СЦ «Радиомастерская», тел.: (0362) 22-68-19, ул. Почтовая, 2
48. **Рубежное:** СЦ ПРЕМЬЕР, тел.: (06453) 5-03-43, ул. Менделеева, 61
49. **Свердловск:** СЦ БРТ, тел.: (06434) 2-25-37, 2-60-25, (099) 271-01-47, ул. Дзержинского, 1
50. **Севастополь:** «Диадема», тел.: (0692) 555-643, 453-699 ул. Пожарова, 26 –Б
ООО «НАШ СЕРВИС», тел.: (050) 344-71-83, (0652) 520-565, (0652) 450-468, ул. Ковпака, 3, ул. Пожарова, 21
ООО «НАШ СЕРВИС», тел.: (050) 344-71-83, (0652) 520-565, (0692) 532-173, 450-468, ул. Ковпака, 3, ул. Вакуленчука, 29
51. **Северодонецк:** СЦ «СРТ», тел.: (06452) 422-41, 4-30-30, 70-28-16, 4-00-60, ул. Маяковского, 13
СЦ «Электронные системы», тел.: (06452) 4-43-85, 4-51-83, ул. Федоренко, 20-А
52. **Симферополь:** ООО «Ассоциация Таир» тел.: (0652) 44-59-01, 44-59-61, ул. Замская, 43-А
СЦ «Гарант», тел.: (0652) 56-04-46, 56-04-49, 56-04-49, ул. Ларионова, 38-А
СЦ «Норд-Сервис», тел.: 0 800 505-204 ул. Севастопольская, 41/4
ООО «НАШ СЕРВИС», тел.: (0652) 52-05-65, ул. Балаклавская, 68
53. **Смела:** СЦ «ТАСМ ЛТД», тел.: (04733) 2-03-95, 4-03-36, 4-60-96, ул. Мичурина 22
54. **Старобельск:** СЦ ПРЕМЬЕР, тел.: (06461) 2-46-58, ул. Коммунаров, 34
55. **Сумы:** СЦ «Сигма-Сервис», тел.: (0542) 36-50-58, 77-04-50 ул. Прокофьева, 19
СЦ «Техносервис», тел.: (0542) 78-81-56, 61-99-94, (050) 307-10-52 ул. Кирова, 8
56. **Стаханов:** АСЦ «Альбит», тел.: (06444) 4-02-89, (066) 105-39-66, ул. Октябрьская 1
57. **Троицкое:** СЦ ПРЕМЬЕР, тел.: (06456) 2-17-82, пр-т. Победы, 54/2
58. **Тернополь:** СЦ «Репорт Сервис», тел.: (0352) 51-12-47, (097) 951-14-89, бул. П.Кулиша, 1
59. **Ужгород:** ЧП «Практика», тел.: (0312) 65-55-55, (050) 540-58-05, ул. Легоцкого, 3
СЦ «Норд-Сервис», тел.: (03122) 3-55-59, (095) 295-91-31, ул. Лаврищева, 41
СЦ «Миллениум», тел.: (031) 266-12-97, ул. Гагарина 101
60. **Умань:** СЦ «СПД Штангей А.Н.», тел.: (04744) 5-22-00, ул. Советская, 28
СЦ «Ремонт-Сервис», тел.: (04744) 4-28-80, (067) 47-99-081, ул. Шевченко, 23-А
61. **Феодосия:** ООО «НАШ СЕРВИС», тел.: (06562) 3-12-84, (068) 472-44-27 ул. Базарная, 4
62. **Харьков:** СП «Трансервис», тел.: (057) 714-24-72, 758-85-63, ул. Иванова, 24
СЦ «Каскад-Сервис», тел.: (057) 712-51-81, 734-97-24, ул. Полтавский шлях, 3
«НЕО» тел.: (057) 763-09-12, 763-02-89 ул. Коцарская, 43
ООО «НАШ СЕРВИС», тел.: (057) 758-10-39, 758-10-40, ул. Вернадского, 2
СЦ «ДИСА-СЕРВИС», тел.: (057) 343-87-39, пер. 23 Августа, 1

- СЦ «Норд-Сервис», тел.: (057) 784-15-95, ул. Краснодонская, 18
- 63. Херсон:** СЦ "Ремонт и сервис", тел.: (0552) 48-58-88, 48-50-00, ул. Рабочая, 66
СЦ "Лотос", тел.: (0552) 43-40-40, ул. Карбышева, 28-А
- 64. Хмельницкий:** ООО «Тритон», тел.: (0382) 78-37-73, 78-37-55, ул. Курчатова, 18
СЦ «Радиодонор», тел.: (0382) 70-47-00, 66-46-16, пер. Ипподромный, 2
- 65. Чернигов:** СЦ «Норд-Сервис», тел.: (0462) 67-40-20, 97-12-83, ул. Музыкальная 1
СЦ «Спутай В.А.», тел.: (068) 387-25-07, (063) 058-50-80, (099) 449-19-25 ул. Авиаторов, 19
ООО «НАШ СЕРВИС», СЦ «Фокстрот», тел.: (046) 267-58-58, ул. Шевченко, 4
- 66. Червоноград:** СЦ «Бытрадиотехника», тел.: (03249) 2-25-63, ул. Сокальская, 6
- 67. Черкассы:** СЦ «Офисная техника», тел.: (0472) 38-52-11, (0472) 38-52-12, (067) 546-12-12, ул. 30 лет Победы, 15/1
СЦ «Норд-Сервис», тел.: (0472) 45-81-49, ул. Ильина, 55
ООО «НАШ СЕРВИС», тел.: (0472) 45-45-86, ул. Ильина, 204
- 68. Черновцы:** СЦ «Блошко», тел.: (0372) 55-48-69, (050) 434-55-29, ул. Л. Кобылицы, 105
ООО «НАШ СЕРВИС», тел.: (0372) 58-43-01, ул. Главная, 265
- 69. Шостка:** СЦ «Березка-сервис», тел.: (05449) 40-7-07, (050) 184-02-77, ул. Рабочая, 5
- 70. Энергодар:** ФЛП Васильев А.В. СЦ «Термолайн», тел.: (061) 396-80-61, ул. Воинов-Интернационалистов, 32
- 71. Ялта:** СЦ «АВИ-Электроникс», тел.: (0654) 343051, (0654) 343160, ул. Жадановского 3

Фирма изготовитель не несет никакой ответственности за возможно содержащиеся в этой брошюре неточности, которые могут быть следствием опечаток типографии, и сохраняет за собой право вносить в дизайн и устройство своей продукции все необходимые изменения, которые не оказывают существенного влияния на потребительские качества и свойства продукта.

Фірма-виробник не несе ніякої відповідальності за неточності, що можливо були допущені у даній брошурі, які можуть бути наслідком помилок друкарні, і зберігає за собою право вносити в дизайн й пристрій своєї продукції всі необхідні зміни, які не роблять негативного впливу на споживчі якості й властивості продукту.



OLAN-Haushaltsgeräte • Berlin • Germany
www.kaiser-olan.de

