

BG Български

Инструкция за експлоатация СЪДОМИЯЛНА МАШИНА - Съдържание

Инструкция за експлоатация, 1
Предпазни мерки и съвети, 2-3
Сервизно обслужване, 10
Информационна листовка на уреда, 11
Инсталиране, 13-14
Описание на уреда, 15
Регенерираща сол и гланц, 16
Зареждане на кошниците, 17-18
Миеш препарат и експлоатация на съдомиялната машина, 19
Програми, 20
Специални програми и опции, 21
Поддръжка и грижи за машината, 22
Неизправности и начини за отстраняването им, 23

RS Српски

Упутство за употребу МАШИНА ЗА СУДОВЕ - Садржај

Упутства за употребу, 1
Упозорења и савети, 3-4
Поддршка, 10
Картица производа, 11
Постављање, 24-25
Опис апарата, 26
Регенеришућа со и средство за сјај, 27
Попуњавање корпи, 28-29
Детерџент и коришћење машине, 30
Програми, 31
Специјални програми и опције, 32
Одржавање и чишћење, 33
Кварови и решења, 34

HR Hrvatski

Upute za uporabu PERILICA POSUDA - Pregled

Upute za uporabu, 1
Mjere predostrožnosti i savjeti, 4-5
Servisiranje, 10
List proizvoda, 12
Postavljanje, 36-37
Opis aparata, 38
Regenerirajuća sol i sredstvo za sjaj, 39
Stavljanje posuđa na police, 40-41
Deterdžent i uporaba perilice posuđa, 42
Programi, 43
Specijalni programi i načini pranja, 44
Održavanje i čišćenje, 45
Nepravilnosti i rješenja, 46

RU Русский

Руководство по эксплуатации ПОСУДОМОЕЧНАЯ МАШИНА - Оглавление

Руководство по эксплуатации, 1
Меры предосторожности и рекомендации, 5-6-7
Установка, 47-48
Техническая спецификация изделия, 49
Описание изделия, 50
Регенерирующая соль и Ополаскиватель, 51
Загрузка корзин, 52-53
Моющее средство и использование посудомоечной машины, 54
Программы, 55
Специальные программы и Дополнительные функции, 56
Техническое обслуживание и уход, 57
Неисправности и методы их устранения, 58
Сервисное обслуживание, 59

UA Українська

Довідник користувача ПОСУДОМИЙНА МАШИНА - Зміст

Довідник користувача, 1
Запобіжні заходи та поради, 7-8
Допомога, 10
Встановлення, 61-62
Опис приладу, 63
Регенераційна сіль і ополіскувач, 64
Як завантажити короби, 65-66
Миючий засіб і використання посудомийної машини, 67
Програми, 68
Спеціальні програми й опції, 69
Догляд та очищення, 70
Несправності та засоби їх усунення, 71

KZ Қазақша

Пайдалану нұсқаулығы ЫДЫС ЖУУ МАШИНАСЫ - Мазмұны

Пайдалану нұсқаулығы, 1
Сақтық шаралары мен кеңес, 8-9
Көмек, 10
Орнату, 72-73
Өнім парақшасы, 74
Құрылғы сипаттамасы, 75
Тазаланған тұз және шаюға көмекші зат, 76
Тартпаларға жүктеу, 77-78
Жуғыш зат пен ыдыс жуу машинасын қолдану, 79
Жуу циклдары, 80
Арнайы жуу циклдары мен опциялары, 81
Күтім және техникалық қызмет көрсету, 82
Ақаулықтарды жою, 83

BG Предпазни мерки и съвети

▲ Уредът е проектиран и конструиран в съответствие с международните норми за безопасност.

Тези предупреждения се дават от съображения за безопасност и трябва да бъдат прочетени внимателно.

Важно е да съхраните тази инструкция, за да можете да направите справка във всеки момент. В случай на продажба, преотстъпване или преместване се уверете, че инструкцията придружава уреда.

Прочетете внимателно инструкцията: в нея има важна информация за свързването на уреда, използването му и безопасността при работа.

Този уред е предназначен за домашна употреба или за подобни приложения, като:

- вили/селски къщи;
- оборудване за използване от клиентите на хотели, мотели и други жилищни сгради;
- къщи за гости.

Разопакувайте уреда и проверете дали не се е повредил по време на транспорта. Ако е повреден, не го свързвайте, а се обърнете към продавача.

Обща безопасност

- Този електродомакински уред може да се ползва от деца на минимум осемгодишна възраст и от лица с ограничени физически, сетивни или умствени способности или без опит или необходимите познания, ако бъдат под наблюдение или са получили инструкции относно безопасното използване на уреда или запознаването със свързаните с него опасности.
- Децата не трябва да си играят с уреда.
- Почистването и поддръжката на уреда трябва да се извършва от ползвателя. Не трябва да се извършва от деца без надзор.
- Уредът е предвиден за непрофесионална употреба в домашни условия на закрито.
- Уредът трябва да се използва за миене на съдове в домакинството и съгласно дадените в това ръководство указания.
- Машината в никакъв случай не трябва да се инсталира на открито, дори когато

мястото е защитено с навес, тъй като излагането ѝ на дъжд и бури е много опасно.

- Не докосвайте миялната машина с боси крака.
- При изключване на щепсела от контакта не хващайте кабела, а дръпнете самия щепсел.
- С приключването на всеки цикъл и преди почистване или поддръжка трябва да затворите крана за водата и да изключите щепсела от контакта.
- Максималният брой съдове е посочен на информационната листовка на уреда.
- При повреда в никакъв случай не правете опити да поправите вътрешните механизми.
- Не се облягайте и не сядайте върху отворената врата: уредът би могъл да се преобърне.
- Вратата не трябва да се държи отворена, тъй като може да създаде опасност от спъване.
- Съхранявайте миещия препарат и гланца на място, недостъпно за деца.
- Опаковките не са детски играчки.
- Острите ножове и прибори трябва да бъдат поставяни в кошницата с върха/острието надолу, и хоризонтално на рампите или на таблата/третата кошница при моделите, в които са налични.

Изваждане от употреба

- Изхвърляне на амбалажния материал: придържайте се към местните норми, така опаковките ще могат да се използват повторно.
- Европейската директива 2012/19/ЕС за отпадъците от електрическо и електронно оборудване предвижда домакинските електроуреди да не се изхвърлят заедно с обичайните твърди градски отпадъци. Извадените от употреба уреди трябва да бъдат събирани отделно с цел да бъде увеличен дялът на подлежащите на повторна употреба и рециклиране материали, от които са направени, както и да бъдат избегнати евентуални вреди за човешкото здраве и околната среда. Символът зачеркнатото кошче е поставен върху всички продукти, за да напомня за задължителното разделно събиране. За по-нататъшна информация относно правилното изваждане от употреба на домакинските електроуреди,

притежателите им могат да се обърнат към съответния обществен отдел за услуги или към продавачите на тези уреди.

Икономии и опазване на околната среда

Икономия на вода и енергия

- Пускайте миялната машина само при пълен капацитет. Докато изчаквате да се напълни машината, може да предотвратите появата на неприятна миризма с цикъл „Накисване“ (*където е наличен - виж Програми*).
- Изберете програма, подходяща за вида съдове и степента им на замърсеност, като направите справка с Таблица на програмите:
 - за нормално замърсени съдове използвайте програмата „Еко“, която осигурява нисък разход на енергия и вода.
 - ако зареждате с по-малко съдове, пуснете машината на опцията Половин зареждане (*където е налична - виж Специални програми и опции*).
- Ако вашият договор за снабдяване с електрическа енергия предвижда часови период с пестене на енергия, използвайте миялната машина в часовете с намалена тарифа. Опцията „Отложен старт“ може да подпомогне задаването на измиванията по тази система (*където е налична - виж Специални програми и опции*).

RS

Мере предосторожности и савети

 Уређај је пројектован и направљен у складу са међународним сигурносним прописима. Ова упозорења су дата из сигурносних разлога и треба их пажљиво прочитати.

Ову књижицу важно је сачувати како бисте могли да је консултујете у сваком тренутку. У случају продаје, уступања или премештања, постарајте се да остане уз уређај.

Прочитајте пажљиво упутства: дају важне информације о постављању, употреби и сигурности.

Овај уређај је пројектован за кућну употребу

или сличне примене, на пример:

- просторије које се користе као кухиња за раднике у радњама, канцеларијама и на другим радним местима;
- сеоске куће;
- употреба од стране клијената у хотелу, мотелу и другим срединама за становање;
- објекти који нуде ноћење с доручком.

Отпакујте уређај и проверите да није претрпео оштећења током транспорта. Ако је оштећен, не прикључујте га и позовите продавца.

Општа сигурност

- Овај електрични кућни уређај могу да користе деца која нису млађа од 8 година и особе са смањеним физичким, чулним или менталним способностима, односно особе без искуства и познавања уређаја, само ако имају надзор или инструкции везане за безбедно коришћење уређаја и разумевање потенцијалних опасности.
- Деца не смеју да се играју уређајем.
- Деца не смеју да се играју са уређајем. Чишћење и одржавање уређаја мора да обавља корисник. Деца без надзора не смеју то да обављају.
- Уређај је пројектован за непрофесионалну употребу у кућним условима.
- Уређај треба да се користи за прање судова у кућној употреби и то могу радити само одрасле особе у складу са упутствима датим у овој књижици.
- Уређај не сме да се поставља на отворено, чак и ако је простор наткривен, јер је веома опасно остављати га изложеног киши и непогодама.
- Машину за прање судова не додирујте босим стопалима.
- Утикач не извлачите из утичнице повлачењем за кабл, него хватањем за утикач.
- Пре радњи чишћења и одржавања, неопходно је да затворите славину за воду и извучете утикач из утичнице.
- Максималан број стоних прибора је означен на картици производа.
- У случају квара, ни у ком случају не пристапајте унутрашњим механизмима у покушају поправке.
- Не ослањајте се и не седајте на отворена врата: уређај би се могао преврнути.
- Врата не смеју остати у отвореном положају јер могу представљати опасност од спотицања.
- Детерцент и средство за сјај држите ван

- домашаја деце.
- Паковања нису играчке за децу.
 - Ножеви и прибор са оштрим врховима треба да буду постављени у корпицу за прибор са врховима окренутим надоле или смештени у преграде горње корпе у хоризонталном положају.

Одлагање

- Одлагање амбалаже на отпад: придржавајте се локалних прописа, тако ће амбалажа моћи да се употреби поново.
- Европска уредба 2012/19/СЕ о отпаду електричних и електронских уређаја (RAEE), предвиђа да кућне уређаје не треба одлагати у редовним токовима чврстог градског отпада. Овакве уређаје треба одвојено сакупити како би се повећала стопа корисног отпада и рециклаже материјала од којих су сачињени и спречило потенцијално нарушавање здравља људи и загађење животне средине. Такви производи носе ознаку прецртане корпе за отпатке која указује на обавезу посебног одлагања. За даље информације о правилном одлагању кућних уређаја власници могу да се обрате јавној служби предвиђеној за ове послове или продавцима.

Уштеда и очување животне средине

Уштеда воде и енергије

- Машину покретати само када је пуна. У чекању да се машина напуни, спречите непријатне мирисе помоћу циклуса Натапање *(где је доступан – погледајте одељак „Програми“)*.
- Изаберите програм који одговара типу судова и степену запрљаности консултујући Табелу програма:
 - за нормално запрљане судове користите програм Еко, који осигурава ниску потрошњу енергије и воде.
 - ако је пуњење смањено, активирајте опцију Половично пуњење* *(ако је доступно – погледајте одељак „Специјални програми и опције“)*.
- Ако ваш уговор о потрошњи електричне енергије предвиђа временске периоде потрошње енергије, прање обављајте у периоду када је струја јефтина. Опција Одложено покретање* може вам помоћи у организовању оваквог

прања. *(ако је доступна – погледајте одељак „Специјални програми и опције“)*.

HR

Mjere predostrožnosti i savjeti

▲ Ovaj aparat je osmišljen i proizveden u skladu s međunarodnim sigurnosnim propisima. Upozorenja koja slijede daju se u svrhu sigurnosti i potrebno ih je pozorno pročitati.

Važno je sačuvati ove upute kako bi ih mogli proučiti u svakom trenutku. U slučaju prodaje, ustupanja ili seljenja, provjerite da se nalaze zajedno s aparatom.

Pažljivo pročitajte upute: one sadrže važne obavijesti o postavljanju, uporabi i sigurnosti.

Ovaj aparat je projektiran za kućnu uporabu ili za slične primjene, na primjer:

- seoske kuće;
- korištenje od strane mušterija u hotelima, motelima i drugim boravišnim mjestima;
- noćenje s doručkom.

Raspakujte aparat i provjerite da se u prijevozu nije oštetio. Ako je oštećen, nemojte ga priključivati i obratite se prodavaču.

Sigurnost općenito

- Ovaj električni kućanski aparat mogu koristiti djeca u dobi od najmanje 8 godina i osobe sa smanjenim tjelesnim, osjetilnim ili umnim sposobnostima, odnosno bez iskustva ili potrebnog znanja pod uvjetom da su pod strogim nadzorom odgovorne osobe ili su upućeni u sigurnu uporabu uređaja i razumiju opasnosti u vezi s njim.
- Djeca se ne smiju igrati s aparatom.
- Čišćenje i održavanje aparata treba obavljati korisnik. To ne smiju obavljati djeca bez nadzora.
- Ovaj je aparat namijenjen neprofesionalnoj uporabi u kućanstvu.
- Ovaj aparat treba koristiti za pranje posuđa u kućanstvu i to slijedeći upute navedene u ovom priručniku.
- Ovaj se aparat ne smije postavljati na otvorenom, čak ni ako se radi o natkrivenom prostoru, jer je vrlo opasno izložiti ga kiši i nevremenu.

- Nemojte dirati perilicu posuđa ako ste bosi.
- Nemojte izvlačiti utikač iz utičnice povlačenjem kabela, nego hvatajući utikač.
- Na kraju svakog ciklusa i prije čišćenja i održavanja treba zatvoriti slavinu za vodu i izvući utikač iz utičnice.
- Maksimalni broj kompleta posuđa se navodi na listu proizvoda.
- U slučaju kvara, ni u kom slučaju nemojte dirati unutrašnje mehanizme i pokušavati sami vršiti popravak.
- Nemojte se naslanjati niti sjedati na otvorena vrata: aparat bi se mogao prevrnuti.
- Vrata se ne smije držati otvorena jer postoji opasnost da se zapne za njih.
- Držite deterdžent i sredstvo za sjaj izvan dohvata djece.
- Ambalaža nije igračka za djecu.
- Noževе i pribor s oštrim vrhovima treba staviti u košaricu za pribor s vrhovima/sječivima okrenutim prema dolje ili namjestiti u vodoravnom položaju na preklopne police, odnosno u pliticu/treću policu kod modela koji je imaju.

Rashodovanje

- Rashodovanje ambalažnog materijala: pridržavajte se lokalnih propisa, tako će se ambalaža moći ponovno iskoristiti.
- Europska direktiva 2012/19/EZ o električnom i elektroničkom otpadu (RAEE) propisuje da se električne kućanske aparate ne smije odlagati zajedno s običnim krutim komunalnim otpadom. Rashodovane aparate potrebno je posebno skupljati u svrhu što uspješnijeg spašavanja i recikliranja materijala od kojih su oni sačinjeni te u svrhu sprječavanja moguće štete po ljudsko zdravlje i okoliš. Simbol prekriženog koša za smeće otisnut je na svim proizvodima da bi vas posjetio na obvezu odvojenog sakupljanja. Radi detaljnijih obavijesti o ispravnom rashodovanju kućanskih aparata imaoci se mogu obratiti nadležnoj javnoj službi ili prodavačima.

Ušteda i poštivanje okoliša

Štednja vode i električne struje

- Pokrenite perilicu posuđa samo kad je puna. Dok se stroj ne napuni, ciklus "Namakanje" će vam pomoći u

sprječavanju stvaranja neugodnih mirisa (gdje postoji – vidi "Programi").

- Odaberite program pogodan vrsti posuđa i stupnju njegove zaprljanosti slijedeći upute iz Tablice programa:
 - za uobičajeno prljavo posuđe koristite program "Eko" koji jamči nisku potrošnju struje i vode;
 - ako je posuđa malo, pokrenite način "Pola punjenja" (gdje postoji – vidi "Specijalni programi i načini pranja").
- Ako vaš ugovor o opskrbi električnom strujom predviđa dvotarifnu cijenu, obavljajte pranje u satima po nižoj cijeni. Način "Odgoda početka" može vam pomoći u organiziranju pranja u tom smislu (gdje postoji – vidi "Specijalni programi i načini pranja").

RU

Меры предосторожности и рекомендации

 Изделие спроектировано и изготовлено в соответствии с международными нормативами по безопасности. Настоящие инструкции составлены в целях вашей безопасности и должны быть внимательно прочитаны.

Важно сохранить данное руководство для его последующих консультации. В случае продажи, передачи или переезда проверьте, чтобы данное техническое руководство сопровождало изделие.

Необходимо внимательно прочитать настоящие инструкции: в них содержатся важные сведения об установке изделия, его эксплуатации и безопасности.

Данное изделие предназначено для бытового или другого аналогичного использования, например:

- в агротуристических усадьбах;
- для использования проживающими в гостинице, мотеле и в других временных местах проживания;
- в гостиницах типа «номер с завтраком».

Снимите упаковку с изделия и проверьте, чтобы на нем не было повреждений, нанесенных при транспортировке. При обнаружении повреждений не подсоединяйте машину, а обратитесь к продавцу.

Общие требования к безопасности

- Данный бытовой электроприбор может быть использован детьми не младше 8 лет и лицами с ограниченными физическими сенсорными или умственными способностями или не обладающими достаточным опытом или знанием о работе подобного прибора, под наблюдением или после обучения безопасному пользованию прибором и усвоения связанных с ним опасностей.
- Не разрешайте детям играть с прибором.
- Чистка и уход за прибором должны выполняться пользователем. Не поручать чистку и уход детям без контроля.
- Данное изделие предназначается для непрофессионального использования в домашних условиях.
- Изделие предназначено для мытья посуды в домашних условиях, может быть использовано только в соответствии с инструкциями, приведенными в данном техническом руководстве.
- Запрещается устанавливать изделие на улице, даже под навесом, так как воздействие на него дождя и грозы является чрезвычайно опасным.
- Не прикасайтесь к посудомоечной машине босыми ногами.
- Не тяните за сетевой кабель для отсоединения вилки изделия из сетевой розетки, возьмитесь за штепсельную вилку рукой.
- Необходимо перекрыть водопроводный кран и вынуть штепсельную вилку из сетевой розетки в конце каждого цикла и перед началом чистки и технического обслуживания.
- Максимальное количество столовых приборов указывается в технической спецификации изделия.
- В случае неисправности категорически запрещается открывать внутренние механизмы изделия с целью их самостоятельного ремонта.
- Не опирайтесь и не садитесь на открытую дверцу машины: машина может опрокинуться.
- Не держите дверцу открытой, так как об нее можно случайно споткнуться.
- Храните моющие средства и ополаскиватель вдали от детей.
- Не разрешайте детям играть с упаковочными материалами.
- Ножи и кухонные принадлежности с заостренными краями необходимо укладывать острым концом/лезвием вниз

в корзине для столовых приборов или в горизонтальном положении на откидных полках или в лоток/третью корзину в моделях, где предусмотрен.

Утилизация

- Утилизация упаковочных материалов: соблюдайте местные нормативы по утилизации упаковочных материалов.
- Согласно Европейской Директиве 2012/19/CE касательно утилизации электронных и электрических электроприборов (RAEE), электроприборы не могут утилизироваться вместе с обычным городским мусором. Выведенные из строя приборы должны собираться отдельно для оптимизации их утилизации и рекуперации составляющих их материалов, а также для безопасности окружающей среды и здоровья человека. Символ зачеркнутая мусорная корзинка, имеющийся на всех приборах, служит напоминанием об их отдельной утилизации.

За более подробной информацией о правильной утилизации бытовых электроприборов пользователи могут обратиться в специальную государственную организацию или в магазин.

Энергосбережение и охрана окружающей среды

Экономия воды и электроэнергии

- Используйте посудомоечную машину только с полной загрузкой. В ожидании полного заполнения машины избежать образования неприятных запахов можно с помощью цикла Ополаскивание (*где доступен - см. Программы*).
- Выбирайте программу мойки, подходящую для данного типа посуды и степени загрязнения в соответствии с Таблицей программ:
 - для нормально грязной посуды используйте программу Eco, обеспечивающую низкий расход электроэнергии и воды.
 - если машина загружена не полностью, включите дополнительную функцию Половина загрузки (*где доступна, см. Специальные программы и Дополнительные функции*).
- Если ваш контракт с поставщиком электроэнергии предусматривает разные часовые тарифы для экономии электроэнергии, пользуйтесь машиной

во время с льготным тарифом. Дополнительная функция Запуск с задержкой поможет оптимально организовать мойку (где доступна, см. Специальные программы и Дополнительные функции).

UA Запобіжні заходи та поради

⚠ Посудомийна машина розроблена і вироблена відповідно до міжнародних стандартів безпеки. Це попередження надаються задля вашої безпеки: уважно ознайомтеся з ними.

Збережіть цю брошуру, щоб мати нагоду звернутися до неї у будь-який момент. У разі продажу, передачі іншій особі або переїзду переконайтеся в тому, що вона залишається разом з виробом.

Уважно вивчіть інструкції: в них міститься важлива інформація щодо встановлення, використання та безпеки.

Цей прилад призначений для побутового або аналогічного призначення, наприклад:

- у великих сільських будівлях;
- використання з боку клієнтів у готелях, мотелях і інших готельних структурах;
- у пансіонах зі сніданками.

Звільніть прилад від упаковки і переконайтеся у відсутності пошкоджень внаслідок перевезення. За наявності пошкоджень не виконуйте ніяких підключень та негайно зверніться до постачальника.

Загальна безпека

- Цей електропобутовий прилад може використовуватися дітьми віком старше 8 років і особами з обмеженими фізичними, сенсорними чи розумовими можливостями або з браком досвіду та необхідних знань, коли користування відбувається під уважним наглядом або за вказівками щодо безпечного використання приладу від осіб, відповідальних за їхню безпеку.
- Діти не повинні гратися з електропобутовим приладом.
- Очищення і догляд за приладом поглядається на користувача. Ці операції не повинні виконуватися дітьми без нагляду.
- Прилад призначений для непрофесійного

використання всередині житлових приміщень.

- Прилад має використовуватися для миття посуду та столових приборів, згідно інструкціям, вказаним у цій брошурі.
- Забороняється встановлювати прилад поза приміщенням, навіть в захищених місцях, тому що дуже небезпечно піддавати його впливу дощу і грози.
- Не торкайтеся посудомийної машини голими ногами.
- Не виймайте вилку з розетки, потягнувши за кабель, тягніть тільки за саму вилку.
- Після кожного циклу і перш ніж розпочати очищення або технічне обслуговування, закрийте водопровідний кран та вийміть штепсельну вилку з розетки.
- Максимальна кількість приборів вказана у паспорті виробу.
- Якщо машина не працює через несправності, у жодному випадку не робіть спроб самостійно виконати ремонт внутрішніх механізмів.
- Не обпирайтеся і не сідайте на відкриті дверцята: прилад може перекинутися.
- Не тримайте дверцята широко відкритими, щоб не спіткнутися.
- Зберігайте миючий засіб та ополіскувач в недосяжних для дітей місцях.
- Забороняйте дітям гратися з упаковками.
- Ножі і прибори з гострими краями необхідно розташовувати вістрями і ріжучими кромками вниз у кошику для столових приборів або покласти їх горизонтально на відкідні елементи або у піднос/третій кошик, якщо останні передбачені у придбаній вами моделі.

Утилізація

- Утилізація пакувальних матеріалів: дотримуйтеся місцевих норм, так як упаковка може використовуватися повторно. Європейська директива 2012/19/EU з відходів від електричної й електронної апаратури (WEEE), передбачає, що побутові електроприлади не можуть перероблятися у звичайному порядку для твердих міських відходів. Зняті з експлуатації побутові прилади мають бути зібрані окремо для оптимізації ступеню відновлення й повторного використання матеріалів, що входять до їхнього складу і з метою усунення потенційної шкоди для здоров'я та

середовища. Символ закресленого бака, зображений на всіх виробках, нагадує про необхідність окремої утилізації.

Для подальшої інформації щодо правильної утилізації побутової техніки, їхні власники можуть звернутися до відповідних міських служб або до постачальника.

Охорона і дбайливе відношення до довкілля

Як заощадити воду та електроенергію

- Запускайте посудомийну машину тільки при повному завантаженні. Під час очікування повного заповнення машини ви можете забезпечити уникнення неприємних запахів, завдяки циклу

Замочування (де він передбачений - див. Програми).

- Залежно від ступеню забруднення і типу посуду виберіть придатну програму з Таблиці програм:

- для миття звичайно забрудненого начиння використовуйте програму Еко, яка забезпечує низькі затрати енергії та води.

- при неповному завантаженні скористуйтеся опцією Половинного завантаження (де вона передбачена - див. Спеціальні програми й опції).

- Якщо у вашому договорі на постачання електричної енергії передбачені годинні пояси для заощадження енергії, виконуйте цикли у періоди за зниженими тарифами. Опція Відстроченого пуску може допомогти організувати миття в разі таких вимог (де вона передбачена - див. Спеціальні програми й опції).

KZ Сақтық шаралары мен кеңес

 Бұл құрылғы халықаралық қауіпсіздік стандарттарына сай өңделіп шығарылған. Төмендегі ақпарат қауіпсіздік мақсатында берілген, сондықтан оны мұқият оқып шығу қажет.

Бұл нұсқаулықты кейін қарау үшін жоғалып қалмайтындай бір жерге сақтап қойыңыз. Құрылғы сатылса, тегін берілсе немесе жылжытылса, нұсқаулық машинамен бірге болатынын қамтамасыз етіңіз.

Нұсқауларды мұқият оқып шығыңыз, себебі

олардың ішінде қауіпсіз түрде орнату, қолдану және техникалық қызмет көрсету туралы маңызды ақпарат берілген.

Бұл құрылғы үйде немесе соған ұқсас жағдайда қолдануға арналған, мысалы:

- фермадағы үйлер;
- қонақ үйлеріндегі, мотельдердегі және басқа да қонақ күту орындарындағы қонақтардың пайдалануы үшін;
- кіші қонақ үйлерінде.

Құрылғыны барлық орамасынан босатыңыз және ол тасымалдау кезінде зақымдалмағанын тексеріңіз. Ол зақымдалған болса, сатушыға хабарласыңыз және орнату үдерісін тоқтатыңыз.

Жалпы қауіпсіздік

- Құрылғыны қауіпсіз түрде қолдану бойынша жауапты адам нұсқау бермеген не жақсылап бақыламаған я оған қатысты қауіптер туралы хабарламаған жағдайда, 8 жасқа толмаған балалар, физикалық, сезімталдық және психикалық қабілеттері төмен адамдар немесе өнімнен хабары жоқ тәжірибесіз адамдар құрылғыны қолданбауы тиіс.
- Балаларға құрылғымен ойнауға болмайды.
- Құрылғыны тазалау және оған күтім көрсету пайдаланушының жауапкершілігіне жатады. Балалар бақылаусыз құрылғыны тазаламауы не оған күтім көрсетпеуі керек.
- Құрылғы үйде қолдануға арналған, оны коммерциялық немесе өндірістік тұрғыда қолдануға болмайды.
- Құрылғы үйдегі ыдыс-аяқты осы нұсқаулықтағы нұсқауларға сәйкес жуу үшін қолданылуға арналған.
- Жабық жер болса да, құрылғыны сыртта қолданбау қажет. Құрылғыны жауын мен найзағай астында қалдыру өте қауіпті
- Жалаң аяқ болған кезде құрылғыға тимеңіз.
- Құрылғыны токтан ажыратқан кезде, розеткадан әрдайым айырынан ұстап тартыңыз. Кабелінен ұстап тартпаңыз.
- Құрылғыны тазаламас немесе кез келген қызмет көрсету жұмысын орындамас

бұрын және әр циклдан кейін су шүмегін жабу және айырды розеткадан ағыту керек.

- Орын параметрлерінің ең көп саны өнім парағында көрсетілген.
- Құрылғы бұзылып қалса, ешбір жағдайда өз бетіңізбен жөндеу мақсатында ішкі бөліктерге тиюші болмаңыз.
- Ашық тұрған есікке сүйенбеңіз немесе оған отырмаңыз: бұл құрылғыны аударып түсуі мүмкін.
- Есікті ашық қалдырып кетуге болмайды, себебі ол қауіпті кедергі болып табылады.
- Жуғыш зат пен шаюға көмекші затты балалардан аулақ ұстаңыз.
- Орама материалын ойыншық ретінде қолдануға болмайды.
- Өткір жиектері бар пышақтар мен басқа құралдардың ұштарын/жүздерін төмен қаратып ыдыс-аяқ себетіне салынуы керек немесе көлденеңінен қайырмалы бөліктерге, я болмаса тартпаға/үшінші себетке (бар болса) қою керек.

Қоқысқа тастау

- Қаптау материалдарын тастағанда оларды қайта пайдалану мүмкін болуы үшін, жергілікті заңдарды сақтаңыз.
- Электр және электроникалық құралдардың қалдықтарына (WEEE) қатысты 2012/19/EU Еуропа заңнамасына сәйкес үй құрылғылары қалыпты толық қалалық қалдық айналымын пайдаланып жойылмауы тиіс. Қоршаған орта мен халық денсаулығына тиетін зиянның алдын ала отырып, жарамсыз құрылғылар қайта пайдалану мен машина ішіндегі материалдарды өңдеу құнын оңтайландыру мақсатында бөлек жиналуы керек. Барлық өнімдердегі сызылған қоқыс жәшігінің таңбасы өнім иелерінің бөлектелген қоқыс жинауға қатысты міндетін еске салады. Үй құрылғыларын тиісті түрде қоқысқа тастау туралы қосымша ақпарат алу үшін ие адамдар тиісті мекемеге немесе жергілікті құрылғы сатушысына хабарласуы мүмкін.

Қуатты үнемдеу және қоршаған ортаны құрметтеу

Су мен қуатты үнемдеу

- Ыдыс жуу машинасы толған кезде ғана жуу циклын бастаңыз. Ыдыс жуу машинасының толуын күтіп тұрғанда жағымсыз иістердің алдын алыңыз *(бар болса, «Жуу циклдары» бөлімін қараңыз).*
- «Жуу циклдары» кестесін пайдалана отырып, ыдыс-аяқ түріне және ластану дәрежесіне қолайлы жуу циклын таңдаңыз:
 - Орташа ластанған ыдыстар үшін Эко жуу циклын пайдаланыңыз, ол қуат пен судың төмен деңгейі қолданылатынын қамтамасыз етеді.
 - Жүктеме әдеттегіден аз болса, Жартылай жүктеу опциясын *(«Арнайы жуу циклдары мен опциялары» бөлімін қараңыз (бар болса)).*
- Егер ток жеткізу келісім-шартында токты үнемдеуге арналған уақыт аралықтары болса, төмен баға қолданылатын кезде жуу циклдарын орындаңыз. КЕШКІТІРІП БАСТАУ опциясы жуу циклдарын тиісті түрде реттеуге көмектесе алады *(«Арнайы жуу циклдары мен опциялары» бөлімін қараңыз (бар болса)).*

BG Помощ

Преди да се свържете с отдела за помощ:

- Проверете дали проблемът може да се разреши, като използвате насоките в "Отстраняване на неизправности" (виж "Отстраняване на неизправности").
- Рестартирайте програмата, за да проверите дали проблемът все още съществува.
- Ако проблема не е отстранен, свържете се с оторизиран сервиз за техническа помощ.

⚠ Никога не използвайте услугите на неупълномощени техници.

Подгответе следната информация:

- тип на повредата.
- модел на уреда (Mod.).
- сериен номер (S/N).

Можете да намерите тази информация на табелката с данни на уреда (виж "Описание на уреда").

RS Поддршка

Пре него што позовете Поддршку:

- Проверете да ли можете сами да разрешите проблем (види *Кварови и решења*).
- Покрените програм како бисте проверили да ли је неисправност отклоњена.
- У случају да је одговор негативан, обратите се ауторизованом сервису за техничку подршку.

⚠ Никада се не обраћајте неовлашћеним техничарима.

Објасните:

- врсту неисправности;
- модел апарата (Mod.);
- серијски број (S/N).

Ове информације налазе се на плочици са карактеристикама постављеној на уређају (види *Опис уређаја*).

HR Servisiranje

Prije pozivanja Servisne službe:

- provjerite možete li sami otkloniti nepravilnost u radu (vidi "Nepravilnosti i rješenja").
- Ponovno pokrenite program radi provjere je li smetnja otklonjena.
- Ako nije, pozovite ovlaštenu Tehničku službu servisiranja.

⚠ Nemojte se nikad obraćati neovlaštenim stručnjacima.

Priopćite:

- vrstu nepravilnosti;
- model stroja (Mod.);
- serijski broj (S/N).

Ti se podaci nalaze na natpisnoj pločici na aparatu (vidi "Opis aparata").

UA Допомога

Перш ніж звернутися у Сервісний центр:

- Перевірте, чи можна самостійно вирішити проблему (див. "Несправності і засоби їх усунення").
- Запустіть програму повторно, щоб перевірити чи усунено несправність.
- У протилежному випадку зверніться до уповноваженого сервісного центру.

⚠ Звертайтеся виключно до уповноважених фахівців.

Слід повідомити:

- тип несправності;
- Модель машини (Mod.);
- Серійний номер (S/N).

Ця інформація міститься на табличці з характеристиками, прикріпленій до приладу. (див. *Опис приладу*).

KZ Көмек

Көмек қызметіне хабарласпас бұрын:

- Проблеманы Ақаулықтарды жою нұсқаулығын қолдана отырып шешуге болатынын, не болмайтынын тексеріңіз («Ақаулықтарды жою» бөлімін қараңыз).
- Бағдарламаны қайта іске қосыңыз да, проблема кеткенін тексеріңіз.
- Проблема шешілмесе, Куәландырылған техникалық көмек беру қызметіне хабарласыңыз.

⚠ Куәландырылмаған мамандарға қызмет көрсеткізбеңіз.

Келесі мәліметтерді оңай жерде ұстаңыз:

- Проблеманың түрі
- Құрылғының моделі (Mod.).
- Сериалдық нөмірі (С/н).

Бұл ақпаратты құрылғының деректер тілімшесінде табуға болатын («Құрылғының сипаттамасы» бөлімін қараңыз).

BG Продуктов фиш

Продуктов фиш	
Марка	INDESIT
Модел	DSR 57M19
Капацитет на стандартни комплекти за миене (1)	10
Енергиен клас от A+++ (ниска консумация) до D (висока консумация)	A+
Годишна консумация на енергия в kWh (2)	237
Консумация на енергия при стандартна програма на миене в kWh	0.83
Консумация на мощност при изключен режим в W	0.5
Консумация на мощност при включен режим в W	5.0
Годишна консумация на вода в литри (3)	2800
Клас на изсушаване от G (най-мокро) до A (най-сухо)	A
Продължителност в минути на стандартна програма за миене	130'
Продължителност на включен режим в минути	12
Ниво на шум в dB(A) re 1 pW	49
Модел за вграждане	He
Забележки	
1) Информацията върху енергийния стикер и информационния фиш е на база на 280 стандартни цикъла на измиване. Програма е подходяща за нормално замърсени съдове и е най-ефективната като комбинация за потребление на електроенергия и вода. Стандартната програма на измиване отговаря на Еко програма.	
2) На база на 280 стандартни цикъла на измиване със студена вода и икономични програми . Реалната консумация на електроенергия зависи от начина на експлоатиране на уреда.	
3) На база на 280 стандартни цикъла на измиване. Реалната консумация на вода зависи от начина на експлоатиране на уреда.	

RS Картица производа

Картица производа	
Марка	INDESIT
Модел	DSR 57M19
Номинални капацитет у броју стандардних стоних прибора (1)	10
Класа енергетске ефикасности на скали од A+++ (мале потрошње) до D (велике потрошње)	A+
Годишња потрошња енергије у kWh (2)	237
Енергетска потрошња стандардног циклуса прања у kWh	0.83
Потрошња снаге у угашеном режиму у W	0.5
Потрошња снаге у остављеном упаљеном режиму у W	5.0
Годишња потрошња воде у литрама (3)	2800
Класа ефикасности сушења на скали од Г (минимална ефикасност) до А (максимална ефикасност)	A
Трајање програма по стандардном циклусу прања у минутима	130'
Трајање остављеног укљученог режима у минутима	12
Бука у dB(A) re 1 pW	49
Уградни производ	He
1) Информација на етикети и на картици односи се на стандардни програм прања, овај програм прилагођен је прању судова који су нормално задрљани и то је ефикаснији програм у смислу комбиноване потрошње енергије и воде. Стандардни циклус одговара циклусу ЕКО.	
2) Потрошња енергије заснована на 280 стандардних годишњих циклуса са пуњењем хладне воде и према потрошњама у угашеном режиму или остављеном упаљеном режиму по завршетку циклуса. Ефикасна потрошња зависи од начина употребе електричног кућног апарата.	
3) Засновано на 280 стандардних циклуса прања. Ефикасна потрошња зависи од начина употребе уређаја.	

HR List proizvoda

List proizvoda	
Marka	INDESIT
Model	DSR 57M19
Nazivni kapacitet po standardnom broju kompleta posuđa (1)	10
Razred energetske učinkovitosti po ljestvici od A+++ (mala potrošnja) do D (velika potrošnja)	A+
Godišnja potrošnja električne energije u kWh (2)	237
Potrošnja električne energije standardnog ciklusa pranja, u kWh	0.83
Potrošnja snage u isključenom načinu, u W	0.5
Potrošnja snage u načinu "ostavljeno uključeno", u W	5.0
Godišnja potrošnja vode u l (3)	2800
Razred učinkovitosti sušenja po ljestvici od G (minimalna učinkovitost) do A (maksimalna učinkovitost)	A
Trajanje programa za standardni ciklus pranja, u minutama	130'
Trajanje načina "ostavljeno uključeno", u minutama	12
Buka u dB(A) re 1 pW	49
Ugradni proizvod	Ne
<p>1) Informacije na naljepnici i na listu odnose se na standardni program pranja koji je pogodan za pranje posuđa normalnog stupnja zaprljanosti, a radi se o najučinkovitijem programu po pitanju potrošnje električne energije u kombinaciji s vodom. Standardni ciklus odgovara ciklusu EKO.</p> <p>2) Potrošnja električne energije se temelji na 280 standardnih ciklusa godišnje, s uzimanjem hladne vode te na potrošnji u isključenom načinu ili načinu "ostavljeno uključeno" nakon kraja ciklusa. Stvarna potrošnja ovisi o tome kako se električni kućanski aparat koristi.</p> <p>3) Temelji se na 280 standardnih ciklusa pranja. Stvarna potrošnja ovisi o načinu korištenja električnog kućanskog aparata.</p>	

⚠ В случай че се премествате, поставете се да държите машината във вертикално положение; ако все пак се налага, можете да я наклоните на задната страна.

Свързване към водопроводната мрежа

⚠ Адаптирането на електрическите и ВиК връзки за инсталиране на машината трябва да се извършва само от правоспособен техник.

Маркучите за подаване и оттичане на водата могат да бъдат ориентирани надясно или наляво за по-добро инсталиране.

Маркучите не бива да се прегъват или притискат от миялната машина.

Свързване на маркуча за подаване на вода

- Към кран с размер 3/4" за студена или топла вода (макс. 60°C).
- Пуснете водата да се изтече, докато се избистри.
- Завинтете добре маркуча за подаване на водата и отворете кранчето.

⚠ Ако дължината на маркуча за подаване на водата е недостатъчна, обърнете се към специализиран магазин или правоспособен техник (*вж. Сервизно обслужване*).

⚠ Налягането на водата трябва да е в границите на стойностите, указани в таблица Технически данни, в противен случай миялната машина може да не работи правилно.

⚠ Внимавайте маркучът да не се прегъва и притиска.

Свързване на маркуча за оттичане

Свържете маркуча за оттичане към отходна тръба с минимален диаметър 2 см. (A)

Маркучът за оттичане трябва да се намира на височина между 40 и 80 см от пода или от опората, върху която е поставена миялната машина.

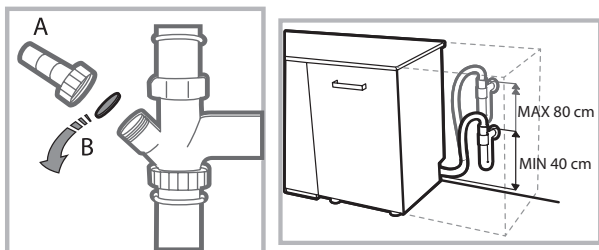

Преди да свържете маркуча за оттичане към сифона на мивката, отстранете пластмасовата капачка (B).

* Само за определени модели.

Мерки за защита от наводнение

За да се гарантира, че няма да причини наводнения, миялната машина е:

- снабдена със система, която прекъсва постъпването на водата в случай на повреда или изтичане във вътрешността на машината.

Някои модели са снабдени и с допълнително обезопасяващо устройство **New Acqua Stop***, което обезопасява машината от наводняване дори и при счупване на хранващата тръба.



ВНИМАНИЕ: ВИСОКО НАПРЕЖЕНИЕ!

Тръбата за хранване с вода в никакъв случай не трябва да се срязва, тъй като има участъци под напрежение.

Свързване към електрическата мрежа

Преди да поставите щепсела в контакта за електрически ток, се уверете, че:

- контактът е **заземен** и съответства на законовите изисквания;
- контактът може да понесе максималния товар на мощност на машината, означен на таблицата с характеристиките на обратната страна на вратата (*вж. Описание на миялната машина*);
- стойностите на хранващото напрежение са в границите, означени на таблицата с характеристиките на обратната страна на вратата;
- контактът е съвместим с щепсела на уреда. В противен случай поискайте подмяна на щепсела от правоспособен техник (*вж. Сервизно обслужване*); да не се използват удължители или разклонители.

⚠ След като машината е инсталирана, хранващият електрически кабел и контактът трябва да са лесно достъпни.

⚠ Кабелът не трябва да се прегъва и притиска.

⚠ Ако хранващият кабел е повреден, той трябва да се замени от производителя или в одобрен от него Център за сервизно обслужване, за да се предотвратят всякакви рискове. (*вж. Сервизно обслужване*)

⚠ Предприятието производител не носи никаква отговорност при неспазване на тези изисквания.

Позициониране и нивелиране



1. Поставете миялната машина на равен и твърд под. Компенсирайте неравностите чрез развиване и завиване на предните крачета, докато уредът не заеме хоризонтално положение. Точното нивелиране създава стабилност и се избягват вибрации и шум.

2. Преди да вградите миялната машина, залепете самозалепващата се прозрачна лента* под дървената конзола, за да я предпазите от евентуален конденз.

3. Поставете машината така, че да се допира странично или откъм гърба до съседните мебели или стени. Уредът

може да бъде вграден под цялостен работен плот* (вж. листа с указания за монтаж).

4*. За регулиране на височината на задното краче трябва да се завърти шестоъгълният отвор с червен цвят, разположен челно в центъра на предната част на миялната машина, с шестограм 8 мм, като височината се увеличава при въртене в посока на часовниковата стрелка и намалява при завъртане в противоположна посока. (вж. листа с инструкциите, приложен към документацията)

Технически данни	
Размери	широчина 45 см височина 85 см дълбочина 60 см
Капацитет	10 стандартни места за съдове
Налягане на подаваната вода	0,05 ÷ 1MPa (0.5 ÷ 10 бара) 7,25 – 145 psi
Напрежение на електрозахранването	Виж табелката с данни на уреда
Обща абсорбирана мощност	Виж табелката с данни на уреда
Прекъсвач	Виж табелката с данни на уреда
	Съдомиялната машина съответства на следните директиви на Европейската общност: -2006/95/ЕО (Ниско напрежение) -2004/108/ЕО (Електромагнитна съвместимост) -2009/125/ЕО (Регламент на Общността 1016/2010) (Екологосъобразно проектиране) -97/17/ЕО (Обозначение) -2012/19/ЕО Отпадъци от електрическо и електронно оборудване (ОЕЕО)
	

Съвети при първото миене

След инсталирането отстранете поставените на кошниците уплътнения и закрепящите ластиси от горната кошница (където са налични).

Настройка на уреда за омекотяване на вода

Преди да започне първото миене, задайте степента на твърдост на водата от водопроводната мрежа. (вж. раздел Гланц и регенерираща сол)

Първото зареждане на резервоара на уреда за омекотяване трябва да е с вода, след което да се сипе около 1 кг сол; нормално е водата да прелее.

Активирайте цикъл на миене веднага след това.

Използвайте само сол, предназначена за миялни машини.

След зареждане със сол светлинният индикатор (ЛИПСА НА СОЛ)* изгасва.

 Ако контейнерът не се напълни със сол, може да се повреди омекотителят на водата и нагревателят.

 Машината издава звукови сигнали/тонове (според модела машина), които съобщават за съответната операция: включване, край на цикъла и т.н.

Наличните на управляващия панел или на дисплея символи/бутони/светлинни индикатори могат да са в различни цветове, да мигат или да светят продължително. (според модела миялна машина).

На дисплея се изписва полезна информация за вида зададен цикъл, за фазата на измиване/подсушаване, за оставащото време, за температурата и т.н.

* Само за определени модели.

Описание на уреда

Общ преглед

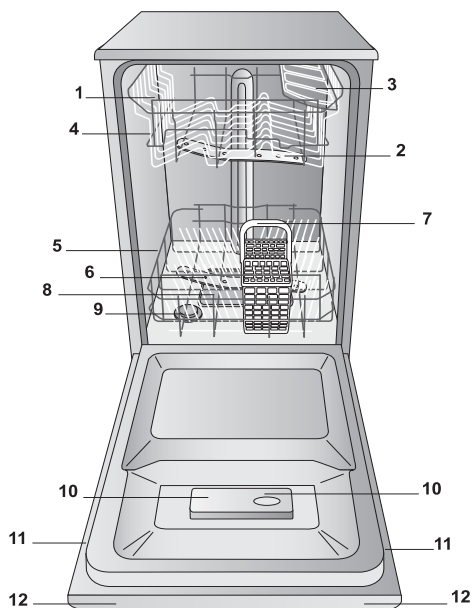

1. Горна кошница
2. Горен струйник
3. Обръщащи се рафтчета
4. Устройство за регулиране височината на кошницата
5. Долна кошница
6. Долен струйник
7. Кошница за прибори
8. Филтър за миене
9. Резервоар за сол
10. Ванички за миещ препарат и резервоар за гланц
11. Табелка с характеристики
12. Управляващ панел***

Управляващ панел

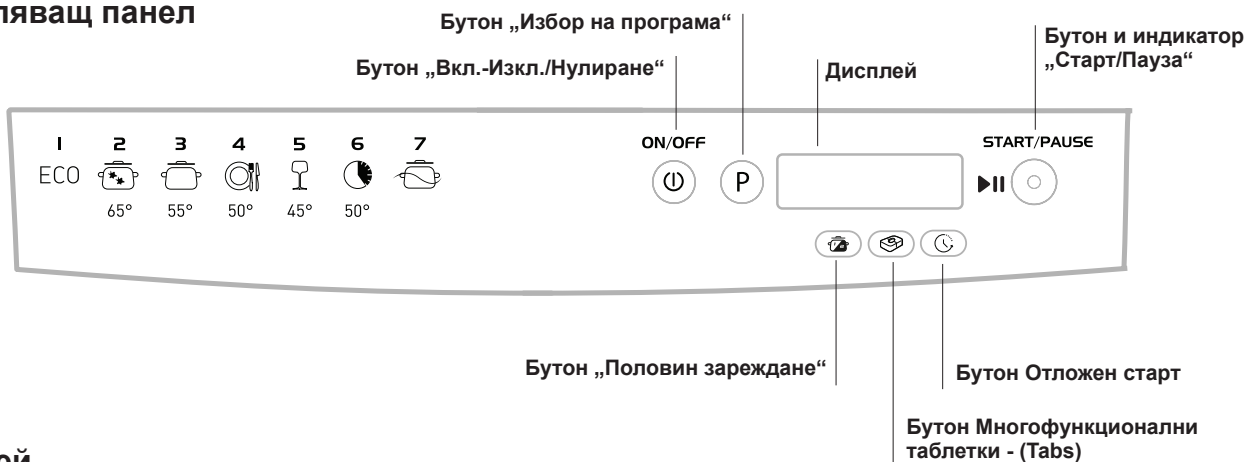

Дисплей



***Само в напълно вградените модели. * Само за определени модели.

Броят и типът на циклите на измиване може да варира в зависимост от модела на съдомиялната машина.

РЕГЕНЕРИРАЩА СОЛ И ГЛАНЦ

BG

⚠ Използвайте само препарати, предназначени специално за миялни машини. Не използвайте сол за хранителни и промишлени цели.

Следвайте указанията, посочени на опаковката.

⚠ Ако се използва многофункционален препарат, се препоръчва **НЕЗАВИСИМО ОТ ТОВА** добавяне на сол, особено при твърда или много твърда вода. (Следвайте указанията, посочени на опаковката).

⚠ Ако не се добавят нито сол, нито гланц, е нормално индикаторите ЛИПСА НА СОЛ* и ЛИПСА НА ГЛАНЦ* да продължат да светят.

Поставяне на регенерираща сол

Използването на сол предотвратява образуването на КОТЛЕН КАМЪК върху съдовете и върху функционалните компоненти на миялната машина.

Важно е резервоарът за сол да не остава никога празен.

Важно е да зададете настройката за твърдост на водата.

Резервоарът за сол е разположен в долната част на миялната машина (вж. Описание) и трябва да се пълни:

- когато върху панела светне индикаторът (ЛИПСА НА СОЛ)*;
- когато зеленият поплавък* на капачката за солта престане да се вижда.

- вж. автономност на таблицата за твърдост на водата.

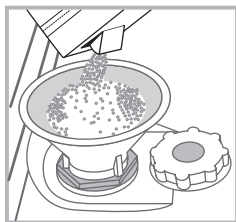

1. Извадете долната кошница и отвийте капачката на резервоара в посока, обратна на часовниковата стрелка.
2. Само когато се използва за първи път: напълнете резервоара с вода до горе.
3. Поставете фунията (вж. фигура) и напълнете резервоара със сол до горе

(около 1 кг); нормално е при това положение да се препълни малко с вода.

4. Извадете фунията, отстранете останалата по отвора сол, изплакнете капачката на течаща вода, преди да я завинтите. Препоръчително е тази операция да се извършва при всяко зареждане със сол.

Затворете капачката добре, за да не влиза миещ препарат в резервоара по време на миене (би могло да доведе до неотстранимо повреждане на отделението за омекотителя).

⚠ Когато е необходимо зареждане със сол, се препоръчва това да се направи преди началото на измиването.

Задаване на твърдост на водата

За да постигнете оптимално действие на омекотителя за вода, е нужно да извършите регулиране в зависимост от твърдостта на водата в апартамента. Данните могат да се вземат от дружеството, което осигурява питейна вода. Зададената стойност съответства на средна степен на твърдост.

- Включете съдомиялната машина с бутон ON/OFF (ВКЛ./ИЗКЛ.)

- Изключете с бутон ON/OFF (ВКЛ./ИЗКЛ.)

- Задръжте натиснат бутон **START/PAUSA (СТАРТ/ПАУЗА)** за 5 секунди, докато не чуете звуков сигнал.

- Включете с бутон ON/OFF (ВКЛ./ИЗКЛ.)

- На дисплея се изписват стойността на текущата избрана степен и индикаторът за сол.

- Натиснете бутон **P**, за да изберете желаната степен на твърдост (вж. таблица Твърдост на водата).

- Изключете с бутон ON/OFF (ВКЛ./ИЗКЛ.)

- Настройването завърши успешно!

Таблица за твърдостта на водата				Средна автономност-контейнер за сол при 1 измиване на ден
степен	°dH	°fH	mmol/l	месеци
1	0 - 6	0 - 10	0 - 1	7 месеца
2	6 - 11	11 - 20	1,1 - 2	5 месеца
3	12 - 17	21 - 30	2,1 - 3	3 месеца
4	17 - 34	31 - 60	3,1 - 6	2 месеца
5*	34 - 50	61 - 90	6,1 - 9	2/3 седмици

От 0°f до 10°f не се препоръчва използването на сол.
* При степен 5 продължителността на цикъла може да се удължи.

(°dH = твърдост в немски градуси – °fH = твърдост във френски градуси – mmol/l = милимол/литър)

Поставяне на гланц

Гланцът улеснява ИЗСУШАВАНЕТО на съдовете. Резервоарът за гланц трябва да бъде напълнен:

- когато върху панела/дисплея светне индикаторът (ЛИПСА НА ГЛАНЦ)*

- когато оптичният индикатор на прозорчето на контейнера „E“ от тъмен стане прозрачен.

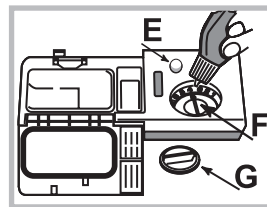

1. Отворете резервоара чрез завъртане на капачката (**G**) в посока, обратна на часовниковата стрелка.

2. Сипете гланц, като внимавате да не прелее. Ако това се случи, почистете веднага със суха кърпа.

3. Завийте отново капачката.

НИКОГА не сипвайте гланца директно във вътрешността на ваната.

Регулирайте дозата гланц

Ако не сте удовлетворени от резултата след сушенето, можете да регулирате дозата гланц. Завъртете регулатора (**F**). Може да се зададат настройки за максимум 4 степени в зависимост от модела миялна машина. Зададената стойност съответства на средна степен.

- ако по съдовете има синкави ивици, задайте на регулатора по-ниски стойности (1-2).

- ако по съдовете има капки вода или петна от варовик, задайте по-високи стойности (3-4).

* Само за определени модели.

Зареждане на кошниците

Съвети

Преди да заредите кошниците, отстранете всички остатъци от храна от съдовете и излейте течностите от чашите и контейнерите. **Не е необходимо превантивно изплакване под течаща вода.** Подредете съдовете така, че да стоят стабилно на мястото си и да не се преобърнат; и подредете контейнерите с отвора надолу и вдлъбнатата/изпъкналата части под наклон, като по този начин позволявате на водата да достигне до всяка повърхност и да се отече свободно.

Уверете се, че няма капаци, дръжки, подноси или тигани, които да пречат на разпръскващите рамена да се въртят. Поставете малките предмети в кошницата за прибори.

Тъй като пластмасовите чинии и тиганите с незалепващо покритие задържат повече водни капки, тяхното сушене няма да е толкова добро, колкото на керамичните съдове и съдовете от неръждаема стомана. Твърде леки предмети като пластмасови контейнери трябва да се поставят в горната кошница и да се подреждат така, че да не се движат.

След като заредите уреда, се уверете, че разпръскващите рамена могат свободно да се въртят.

Долна кошница

В долната кошница може да се поставят тигани, капаци, чинии, купи за салата, прибори и т.н. Големите плата и капаци обикновено се поставят от двете страни.

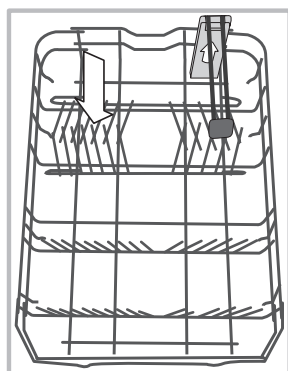
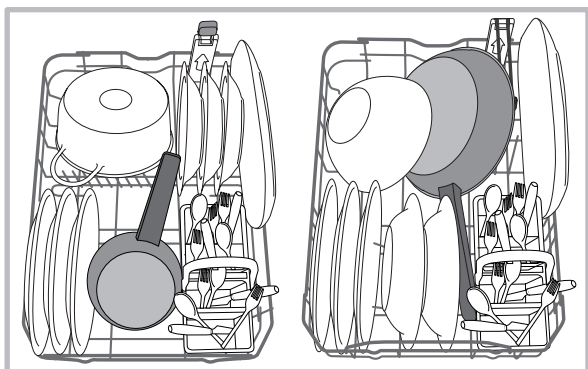

Няколко модела съдомиялни машини са оборудвани със странични сектори*.

Те могат да се използват във вертикална позиция при нареждане на чинии или в хоризонтална позиция (пониско) за лесно зареждане на тигани и купи за салата.

Някои модели разполагат с Vertical Zone, специални изтеглящи се опори,*поставени в задната част на коша, които

дават възможност тиганите или тавите да застават в по-изправено положение за да заемат по-малко място.

За да ги използвате, достатъчно е да хванете червената ръкохватка, да я избутате нагоре и да я завъртите напред. Тези опори могат да се плъзгат надясно или наляво, за да паснат на големината на съдовете.

Силно замърсени чинии и тигани трябва да се поставят в долната кошница, тъй като в този сектор водните струи са по-силни и позволяват по-висока ефективност на измиването.

Кошница за прибори

Модулната кошница е оборудвана с горни решетки за по-добро подреждане на приборите. Кошницата за прибори трябва да се поставя **само** в предната част на долната кошница.

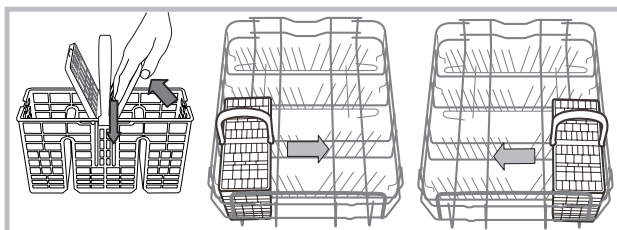

Горна кошница

Заредете тази кошница с деликатни и леки съдове като стъклени чаши, чашки за кафе, чинийки и леки купи за салата.

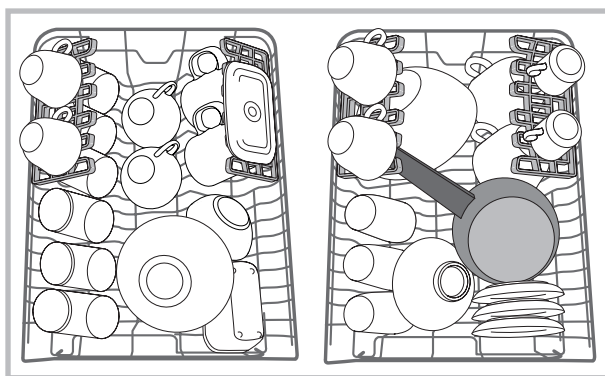

* Само за определени модели.

Подвижни рампи*

Страничните рампи могат да бъдат поставяни на три различни височини, за да се оптимизира разполагането на съдовете в кошницата.

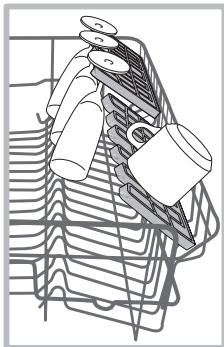

Високите чаши могат да бъдат поставени стабилно на рампите, като дръжките им се вкарват в специалните слотове.

За оптимизиране на изсушаването поставете рампите под по-голям наклон. За да промените наклона, повдигнете рампата, леко я плъзнете и я позиционирайте в желаното положение.

Табла*

Някои модели съдомиялни машини са снабдени с подвижна табла, която може да бъде използвана като контейнер за кухненски прибори или съдове с малки размери.

За постигане на по-добро измиване избягвайте да поставяте в подноса обемисти съдове. Таблата за прибори може да бъде отстранена. (виж фигурата)

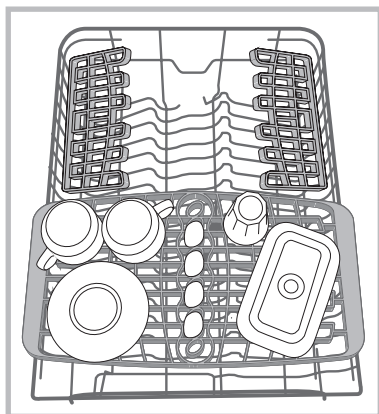

Регулиране височината на горната кошница (45 см)

Горната кошница се регулира на височина: във висока позиция, когато в долната кошница искате да разположите обемисти съдове; в ниска позиция, за да използвате мястото на рафтовете или спускащите се части, като освободите повече пространство горе.

Височината на горната кошница трябва да се регулира, КОГАТО КОШНИЦАТА Е ПРАЗНА.

НИКОГА не местете кошницата на по-горна или по-долна позиция само от едната страна.

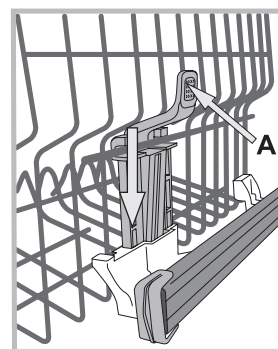

Ако кошницата е оборудвана с **Повдигащо устройство*** (виж фигурата), повдигнете я, като я държите от двете страни. За да я върнете в долна позиция, натиснете лостове (А) от двете страни на кошницата и свалете кошницата надолу.

Неподходящи съдове

- Дървени съдове и прибори.
- Деликатни декорирани чаши, ръчно изработени съдове и старинни съдове. Декорацията им е неустойчива.
- Части от синтетичен материал, които не са устойчиви на високи температури.
- Медни и калаени съдове.
- Съдове, които са силно замърсени с пепел, восък, смазочно масло или мастило.

Цветове на декорации на стъкло и алуминиеви/сребърни части може да се променят и избледнеят по време на процеса на измиване. Също така някои видове стъклени съдове (напр. кристални) могат да изгубят своята прозрачност след няколко цикъла на измиване.

Повреди по стъкло и съдове

Причинени от:

- вида на стъклото и процеса на производство на стъклото.
- химическия състав на препаратите за измиване.
- температурата на водата в цикъла за изплакване.

Съвети:

- Използвайте само стъкло и порцелан, за които производителят гарантира, че е безопасно да се почистват в съдомиялна машина.
- Използвайте деликатен препарат за измиване, подходящ за съдове.
- Изваждайте стъклените съдове и приборите от съдомиялната машина веднага щом свърши цикълът на измиване.

*Предлагат се само в избрани модели с различен брой и позиция.

Миещ препарат и експлоатация на съдомиялната машина



BG

Измерване на препарата за измиване

Добрият резултат от измиването зависи още от правилното количество използван препарат. Надвишаването на посоченото количество не води до по-ефикасно измиване и увеличава замърсяването на околната среда.

Количеството може да се регулира за отделните случаи въз основа на степента на замърсяване на съдовете, когато се използва прахообразен или течен препарат. В случай на нормална замърсеност на съдовете използвайте около 25 г (прахообразен препарат) или 25 мл. (течен препарат). Ако използвате таблетки, една таблетка е достатъчна.

Ако съдовете са само леко замърсени или са изплакнати с вода преди да бъдат поставени в съдомиялната машина, съответно намалете количеството използван препарат.

За добри резултати от измиването следвайте инструкциите, показани на кутията на препарата.

За допълнителни въпроси се обърнете към отдела за съвети на съответния производител на препарата.

Отворете резервоара за миещия препарат чрез натискане на бутон **D**; дозирайте препарата, като направите справка с Таблицата на програмите:

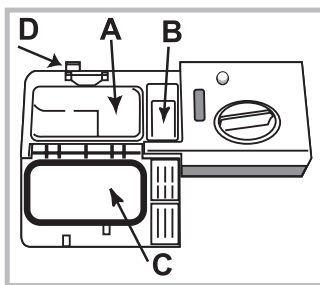

- прахообразен или течен: ванички **A** (препарат за миене) и **B** (препарат за предварително измиване)
- когато програмата изисква 1 таблетка, тя се поставя във ваничка **A** и се затваря

капакът **C**; когато изисква 2 – втората се поставя върху дъното на ваната.

Отстранете остатъците от препарат от ръбовете на ваничката и затворете капака **C** до щракване.

Резервоарът за миещ препарат се отваря автоматично в нужния момент в зависимост от програмата.

Ако използвате многофункционален препарат, препоръчваме ви опцията TABS (таблетки), тъй като тя регулира цикъла така, че да се постигнат най-добри резултати от измиването и сушенето.

⚠ Използвайте само препарат за миялна машина.

НЕ УПОТРЕБЯВАЙТЕ препарати за миене на ръка.

При прекалено голямо количество миещ препарат може да има остатъци от пяна, когато цикълът приключи.

Най-добри резултати от миенето и сушенето ще получите само с комбинирано използване на миещ препарат, течен гланц и регенерираща сол.



Горещо ви препоръчваме да използвате миещи препарати без фосфати и без хлор, като най-подходящи за опазване на околната среда.

Включване на миялната машина

1. Отворете крана за вода.
2. Включете машината, като натиснете бутон ON/OFF (ВКЛ./ИЗКЛ.).
3. Отворете вратата и сипете необходимата доза препарат (*виж по-долу*).
4. Заредете кошниците (*виж Зареждане на кошниците*) и затворете вратата.
5. Изберете програма в зависимост от съдовете и степента на тяхното замърсяване (*виж Таблица на програмите*), като натискате бутоните за избор на програма.
6. Изберете опциите за миене* (*виж в страни*).
7. Пуснете машината, натискайки бутон Старт/Пауза: светва индикаторът за миене и на дисплея се визуализира времето, оставащо до края на цикъла.
8. В края на програмата на дисплея се появява **END**. Изключете уреда като натиснете бутона ON-OFF (ВКЛ./ИЗКЛ.), затворете крана за вода и извадете щепсела от електрическия контакт.
9. Изчакайте няколко минути, преди да извадите съдовете, за да не се опарите. Изпразнете кошниците, започвайки от долната.

⚠ - За да се намали разходът на електрическа енергия, в някои от случаите, в които машината НЕ се използва дълго време, тя се изключва автоматично.

⚠ ПРОГРАМИ AUTO*: някои модели миялни машини са оборудвани със специален сензор, чрез който машината преценява степента на замърсяване на съдовете и задава най-ефикасното и икономично измиване. Продължителността на програмите Auto може да варира според действието на сензора.

Промяна на текущата програма

Ако сте избрали грешна програма, може да я промените само ако е току-що започнала: за промяна на цикъла на миене, в случай че миенето е вече стартирано, изключете машината чрез продължително натискане на бутон ON/OFF/Reset (ВКЛ./ИЗКЛ./Нулиране), включете я повторно чрез същия бутон и отново изберете желаната програма и опции.

Добавяне на съдове

Натиснете бутон Avvio/Pausa (Старт/Пауза), отворете вратата, като внимавате за излизащата пара, и поставете съдовете. Натиснете отново бутона Старт/Пауза: цикълът продължава след един дълъг звуков сигнал.

⚠ Ако е зададен режим отложен старт, накрая на обратното броене цикълът на миене няма да започне, а ще остане в състояние на пауза.

⚠ При натискане на бутон Старт/Пауза, за да се постави машината в пауза, се прекъсва зададената програма. На тази фаза програмата не може да се промени.

Инцидентни прекъсвания

Ако по време на миене се отвори вратата или спре токът, програмата прекъсва. Щом вратата се затвори или отново има ток, програмата започва отново от момента на прекъсването.



* Само за определени модели.

Програми

BG

Данните за програмите са определени след измерване в лабораторни условия съгласно европейски стандарт EN 50242. В зависимост от различните условия на ползване продължителността и данните на програмите може да са различни.

 Броят и типът на циклите на измиване може да варира в зависимост от модела на съдомиялната машина.

Програма	Сушене	Опции	Продължителност на програмата	Разход на вода (л/цикъл)	Разход на енергия (KWh/цикъл)
1. Еко	Да	Отложен старт – Half Load - Tabs	02:10'	10	0,83
2. интензивен 	Да	Отложен старт – Half Load - Tabs	02:30'	14	1,3
3. нормален 	Да	Отложен старт – Half Load - Tabs	02:00'	13,5	1,15
4. Всекидневен 	Не	Отложен старт – Half Load - Tabs	01:00'	10,5	0,95
5. Деликатни 	Да	Отложен старт – Half Load - Tabs	01:40'	10	0,95
6. Експресен 	Не	Отложен старт – Tabs	00:25'	8,5	0,5
7. Накисване 	Не	Отложен старт – Half Load	00:10'	4,0	0,01

Указания за избора на програма и дозиране на миещия препарат

1. Цикъл на измиване ЕКО е стандартната програма, за която се отнасят данните от енергийния етикет; цикълът е подходящ за измиване на нормално замърсени съдове, като програмата е най-ефективната по отношение на разход на енергия и вода за този вид съдове. 4 gr/ml**+ 21 gr/ml – 1 таблетка (**Количество миещ препарат за предварителното измиване)
2. Силно замърсени съдове и тенджери (тази програма не трябва да се използва за фини съдове). 25 gr/ml – 1 таблетка
3. Нормално замърсени съдове и тенджери. 4 gr/ml**+ 21 gr/ml – 1 таблетка
4. Нормално замърсени съдове в ограничено количество. (Идеално за 4 съда) 25 gr/ml – 1 таблетка
5. Цикъл за фини съдове, по-чувствителни на високи температури. 25 gr/ml – 1 таблетка
6. Бърз цикъл за слабо замърсени съдове. (идеален за 2 съда) 21 gr/ml – 1 таблетка
7. Предварително измиване в очакване на дозареждане на миялната машина при следващо хранене. Без миещ препарат
Консумация в режим на готовност: Консумация в режим „оставена включена“: 5 W – консумация в режим „изключена“: 0,5 W

Специални цикли на измиване и опции

Забележки:

Оптимални нива на ефективност при използване на циклите "Експресен" могат да се постигнат при спазване на посочения брой гнезда за съдове.

За да се намали още повече консумацията, стартирайте съдомиялната машина само когато е напълно заредена.

Бележки за тестовите лаборатории: за информация относно сравнимите с EN тестови условия изпратете имейл на следния адрес: assistenza_en_lvs@indesitcompany.com

Опции за миене*

ОПЦИИТЕ могат да се задават, променят или нулират само след като е избрана програмата за миене и преди да е натиснат бутонът Старт/Пауза.

Могат да се изберат само тези опции, които са съвместими с вида на избраната програма. Ако дадена опция не е съвместима с избраната програма (*виж таблица програми*), съответният светлинен индикатор примигва бързо 3 пъти.

Ако бъде избрана опция, която е несъвместима със зададена преди това друга опция, светлинният индикатор за нея примигва три пъти и се изключва, докато остава включена последната зададена опция.

За отказ от погрешно зададена опция трябва отново да се натисне съответния бутон.



Отложен старт (Delayed Start)

Възможно е стартът на програмата да бъде отложен с **1 до 24** часа:

1. Изберете желаната програма за миене и другите евентуални опции; натиснете бутона ОТЛОЖЕН СТАРТ – индикаторът се осветява. С натискане на същия бутон изберете кога желаете да започне цикълът на миене. (h01, h02, и т.н.)

2. Потвърдете избора с бутон СТАРТ/ПАУЗА – започва обратното броене.

3. След изтичане на времето светлинният индикатор ОТЛОЖЕН СТАРТ изгасва и програмата стартира.

За да се откажете от функцията ОТЛОЖЕН СТАРТ, натискайте бутона ОТЛОЖЕН СТАРТ, докато се появи **OFF**.

⚠ Не е възможно да се зададе отложен старт при стартиран цикъл.



Многофункционални таблетки (Tabs)

Тази опция оптимизира резултатите от измиване и изсушаване.

Когато използвате многофункционални таблетки, натиснете бутона "МНОГОФУНКЦИОНАЛНИ ТАБЛЕТКИ"; съответният светлинен индикатор светва. Ако го натиснете отново, опцията ще се деселектира.

⚠ Опцията "Многофункционални таблетки" води до по-дълъг цикъл на измиване.



Половин зареждане на горната или долната кошница (Half Load)

Ако съдовете са малко, може да заредите миялната машина наполовина, като по този начин ще спестите вода, електроенергия и препарат. Изберете програмата, натиснете продължително бутон ПОЛОВИН ЗАРЕЖДАНЕ: светва индикаторът за избраната кошница и се активира измиване само за горната или само за долната кошница.

⚠ Не забравяйте да заредите съдовете само в горната или в долната кошница и да намалите миещия препарат.

* Само за определени модели.

Поддръжка и грижи за машината

BG

Изключване на водоснабдителната и електроразпределителната мрежа

- Затваряйте крана на водата след всеки цикъл, за да избегнете течове.
- Винаги изключвайте уреда от контакта, когато го почиствате и когато извършвате дейности по поддръжка.

Почистване на съдомиялната

- Външните повърхности на машината и контролният панел се почистват с неабразивна кърпа, напоена с вода. Не използвайте почистващи препарати или абразивни продукти.
- Всички следи по вътрешните повърхности на уреда могат да се отстранят с кърпа, напоена с вода и малко оцет.

Предотвратяване на неприятни миризми

- Винаги дръжте вратата на уреда откритата, за да избегнете влага от пяната, която да остане вътре в машината.
- Почиствайте пломбите около вратичката и дозаторите за препарат редовно с влажна гъба. Така ще избегнете засядането на храна в пломбите, което е основната причина за образуване неприятни миризми.

Почистване на разпръскващите рамена

Остатъци от храна могат да се натрупат по разпръскващите рамена и да блокират отворите, които се използват за разпръскване на вода. Затова е препоръчително да проверявате разпръскващите рамена периодично и да ги почиствате с малка неметална четка.

Двете разпръскващи рамена могат да се отстраняват.

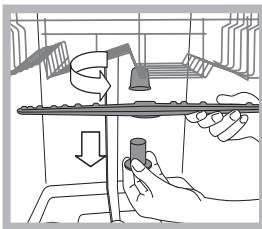

За да отстраните горното разпръскващо рамо, завъртете пластмасовия заключващ пръстен в посока, обратна на часовниковата стрелка. Когато отново поставите разпръскващото рамо, то трябва да е поставено така, че страната с по-големия брой отвори да е нагоре.

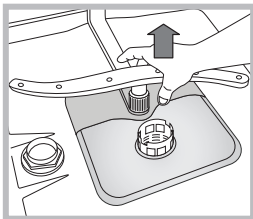

Долното разпръскващо рамо може да се отстрани, като се натиснат крачетата от двете страни и се изтегли нагоре.

Почистване на филтрите

Комплектът на филтрите се състои от три филтъра, които отстраняват хранителните отпадъци от водата за измиване и след това рециркулират водата. Те трябва да се почистват, ако искате да постигнете най-добри резултати от всяко измиване.

⚠ Редовно почиствайте филтрите.

⚠ Съдомиялната машина на трябва да се използва без филтри или ако филтърът е разхлабен.

• След няколко измивания проверете комплекта на филтъра и ако е необходимо, почистете го цялостно под течаща вода, като използвате неметална четка и следвайте инструкциите по-долу:

1. Завъртете цилиндричния филтър **C** в посока обратна на часовниковата стрелка и го издърпайте навън (фиг. 1).
2. Отстранете капачката на филтъра **B**, като упражните лек натиск върху страничните клапи (фиг. 2);
3. Плъзнете планката от неръждаема стомана на филтъра **A**. (фиг. 3).
4. Огледайте отвора и отстранете евентуални остатъци от храна. **НИКОГА НЕ ОТСТРАНЯВАЙТЕ** защитата на помпата за цикъла на измиване (черния детайл) (фиг. 4).

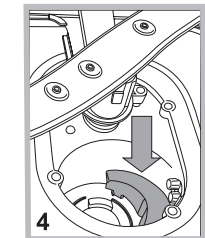
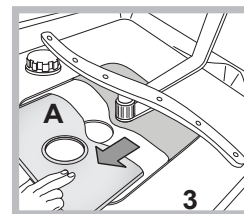
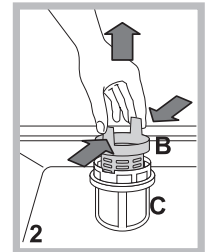
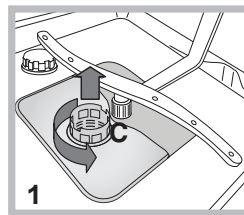

След почистване на филтрите поставете отново комплекта на филтъра и го фиксирайте правилно на мястото му; това е от съществено значение за поддържането на ефективната работа на съдомиялната машина.

Когато оставяте машината неизползвана за дълги периоди от време

- Прекъснете връзката на уреда с електрозахранването и затворете крана за вода.
- Оставете вратата на уреда откритата.
- Когато се върнете, пуснете цикъл на измиване с празна съдомиялна.

Почистване на входния филтър за вода*

Ако маркучите за вода са нови или не са използвани продължителен период от време, оставете водата да се изтече, за да сте сигурни, че е чиста и не съдържа замърсявания, преди да извършите необходимите свързвания. Ако тази предпазна мярка не бъде взета, входът за вода може да бъде блокиран и да повреди съдомиялната машина.

⚠ Почиствайте редовно входния филтър за вода при изхода от крана.

- Затворете крана за водата.
- Отвийте края на входния маркуч за водата, отстранете филтъра и го почистете внимателно под течаща вода.
- Сменете филтъра и завийте отново маркуча за вода на позиция.

* Само за определени модели.

Неизправности и начини за отстраняването им

Когато уредът не работи, проверете за възможно решение в следващия списък, преди да се обадите за помощ.

Неизправности:	Възможни причини / Решение:
Миялната машина не работи или не отговаря на командите	<ul style="list-style-type: none"> • Кранът на водата не е отворен. • Изключете машината чрез бутона ON/OFF (ВКЛ./ИЗКЛ.), включете я отново след около минута и задайте повторно програмата. • Щепселът не е добре поставен в електрическия контакт или сменете контакта. • Вратата на миялната машина не е добре затворена.
Вратата не се затваря	<ul style="list-style-type: none"> • Проверете дали кошовите са вкарани докрай. • Затварящият механизъм се е задействал; бутнете силно вратата, докато чуете щракване.
Миялната машина не изхвърля водата.	<ul style="list-style-type: none"> • Програмата за миене още не е приключила. • Маркучът за оттичане на водата е прегънат (<i>виж глава „Инсталиране“</i>). • Сифонът на мивката е запушен. • Филтърът е запушен с остатъци от храна. • Проверете височината на маркуча за оттичане на водата.
Миялната машина издава шум.	<ul style="list-style-type: none"> • Съдовете се удрят един в друг или в струйниците. Поставете съдовете в правилно положение и проверете дали струйниците се въртят свободно. • Прекалено образуване на пяна - миещият препарат не е правилно дозиран или не е подходящ за използване със съдомиялна машина. (<i>виж Миещ препарат и експлоатация на съдомиялната машина</i>). Не мийте предварително съдовете на ръка.
Върху съдовете и чашите има отлагания от варовик или белезникава патина.	<ul style="list-style-type: none"> • Липсва регенерираща сол. • Зададената настройка за твърдостта на водата не е подходяща; увеличете стойностите. (<i>виж Регенерираща сол и гланц</i>). • Капачката на резервоара за сол и гланц не е затворена добре. • Гланцът е свършил или дозата не е достатъчна.
Върху съдовете и чашите има синкави ивици или оттенъци.	<ul style="list-style-type: none"> • Гланцът е предозиран.
Съдовете не са изсъхнали достатъчно.	<ul style="list-style-type: none"> • Избрана е програма без сушене. • Гланцът е изразходван. (<i>виж Регенерираща сол и гланц</i>). • Неподходяща настройка на гланца. • Съдовете са от незалепащ материал или пластмаса; нормално е присъствието на водни капки.
Съдовете не са чисти.	<ul style="list-style-type: none"> • Съдовете не са подредени правилно. • Струйниците не могат свободно да се въртят, защото са блокирани от съдове. • Програмата за миене не е достатъчно ефикасна (<i>виж глава „Програми“</i>). • Прекалено образуване на пяна: миещият препарат не е правилно дозиран или не е подходящ за използване с миялна машина. (<i>виж Миещ препарат и експлоатация на съдомиялната машина</i>). • Капачката за гланца не е затворена правилно. • Филтърът е замърсен или запушен (<i>виж Поддръжка и грижи за съдомиялната машина</i>). • Липсва регенерираща сол (<i>виж Регенерираща сол и Гланц</i>). • Уверете се, че височината на чиниите е съвместима с регулирането на кошницата. • Отворите на струйниците са запушени. (<i>виж Поддръжка и грижи за съдомиялната машина</i>).
В съдомиялната машина не постъпва вода блокирана е с мигащи светлинни индикатори	<ul style="list-style-type: none"> • Няма вода във водопроводната мрежа или кранът е затворен. • Маркучът за подаване на водата е прегънат (<i>виж Инсталиране</i>). • Филтрите са запушени; трябва да се почистят. (<i>виж Поддръжка и грижи за съдомиялната машина</i>). • Запушена е отходната тръба; трябва да се почисти. • След като приключите с проверката и почистването, изключете и включете съдомиялната машина и стартирайте нов цикъл на миене. • Ако проблемът продължава, затворете крана на водата и извадете щепсела от контакта и се свържете с центъра за сервизно обслужване.

* Само за определени модели.

Инсталација

RS

⚠ У случају премештања уређај држите у вертикалном положају; ако је потребно, нагните га на уназад.

Повезивање водовода

⚠ Припрему водоводне инсталације треба да врши искључиво квалификовано особље.

Цеви за пуњење и пражњење воде могу да буду окренуте на десну или леву страну ради боље инсталације.

Машина за прање судова не сме да савија или притиска цеви.

Повезивање црева за довод воде

- За довод воде величине 3/4 инча за хладну или топлу воду (макс. 60 °C).
- Пустити воду да тече док не постане чиста.
- Добро затегнути црево за довод воде и отворити чесму.

⚠ Ако дужина црева није довољна, обратите се специјализованој продавници или овлашћеном сервису (*погледајте одељак „Подршка“*).

⚠ Притисак воде мора да буде у складу са вредностима у табели са техничким подацима, у супротном може да дође до неисправног рада машине за прање судова.

⚠ Водите рачуна да црево није савијено нити пригњечено.

Прикључивање цеви за одвод воде

Прикључите цев за пражњење на прикључак за пражњење од најмање 2 цм у пречнику. (А)

Цев треба да буде постављена на висини између 40 и 80 цм од пода или површине на којој се налази машина за прање.

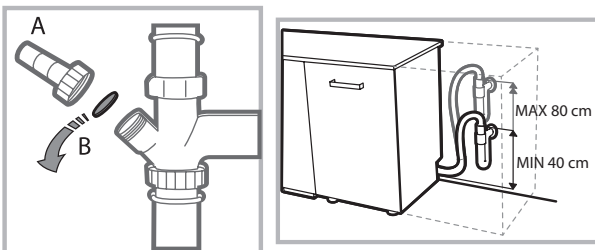

Пре него што повежете цев за пражњење воде на сифон умиваоника, уклоните пластични чеп (В).

Систем против изливања

Како бисте спречили плављење, машина за прање судова: - има систем који прекида улаз воде у случају квара или цурења из унутрашњости машине.

Неки модели су опремљени такође додатним сигурносним уређајем **New Acqua Stop***, који гарантује спречавање изливања у случају пуцања доводног црева.



ПАЖЊА: ОПАСАН НАПОН!

Црево довода воде ни у ком случају не сме се пресећи јер садржи делове под напонам.

Повезивање на електричну мрежу

Пре него што укључите кабл у утичницу, проверите:

- да ли је утичница **уземљена** и да ли је у складу са прописима;
- да ли утичница може да издржи максималну снагу апарата која је наведена на плочици са карактеристикама на заштитним вратима (*погледајте одељак „Опис уређаја“*);
- да ли је напон напајања у границама вредности наведених на плочици са карактеристикама;
- да ли је утичница компатибилна са утикачем машине. Уколико ово није случај, затражите замену кабла у овлашћеном сервису (*погледајте одељак „Подршка“*), не користите продужне каблове или вишеструке утичнице.

⚠ Након постављања машине, кабл напајања и утичница треба да остану лако доступни.

⚠ Кабл не сме бити савијен нити пригњечен.

⚠ Ако је кабл за напајање оштећен, замену треба да изврши произвођач или сервис техничке подршке, тако да се спречи сваки ризик. (*погледајте одељак „Подршка“*)

⚠ Произвођач не сноси никакву одговорност за оно до чега може доћи непоштовањем ових прописа.

Постављање и поравнање

1. Машину за прање судова поставите на раван и чврст под. Неравнине компензујте одвртањем или завртањем предњих ножица све док уређај не буде у хоризонталном положају. Пажљиво нивелисање осигурава стабилност и спречава вибрације и буку.

2. Пре уградње машине, налепите провидну налепницу* испод дрвене радне површине да бисте је заштитили од евентуалног стварања кондензата.

3. Машину за прање судова поставите тако да се са стране или отпозади ослања на околни намештај или на зид. Уређај може бити уграђен испод радне плоче* (*види страну „Монтажа“*).

4*. Да бисте подесили висину задње ножице, окрећите шестоугаону чауру црвене боје на задњем, чеоном, централном делу машине, виластим кључем број 8, окретањем у смеру казаљке на сату за повећавање висине и у супротном за смањење. (*погледајте лист са инструкцијама за уградњу приложен у документацији*)

* Само код одређених модела.

Упозорења за прво прање

После инсталације, уклоните тампоне постављене на корпама и задржне гумице на горњој корпи (ако их има).

Подешавање омекшивача воде

Пре првог прања, подесите ниво тврдоће воде у систему. (погледајте одељак „Сјај и регенеришућа со“)

Складиште за омекшивач се први пут пуни са водом, а затим се додаје око 1 кг соли. Нормално је да вода прелије.

Одмах затим покрените један циклус прања.

Користите искључиво со предвиђену за машину.



После пуњења, лампица НЕДОСТАК СОЛИ* се гаси.

 Изостанак пуњења посуде за со може довести до оштећења уређаја за омекшавање воде и грејног тела.

Машина поседује звучне сигнале/тонове (према моделу машине за судове) који обавештавају о извршеној команди: укључивање, крај циклуса итд.

Симболи/сигнална светла/светлећи ледови који се налазе на управљачком панелу/дисплеју могу изменити боју, могу трептати или бити фиксно упаљени. (према моделу машине за судове).

На дисплеју* се приказују корисне информације о постављеном циклусу, фази прања/сушења, преосталом времену, температури итд... итд...

Технички подаци	
Димензије	Ширина цм 45 Висина цм 85 Дубина цм 60
Капацитет	10 стандардних комплета
Притисак воде у доводу	0,05 ÷ 1МПа (0,5 ÷ 10 bar) 7,25 – 145 psi
Напон напајања	погледајте плочицу са карактеристикама
Укупна потрошња	погледајте плочицу са карактеристикама
Осигурач	погледајте плочицу са карактеристикама
	Овај уређај у складу је са следећим директивама Европске уније: -2006/95/ЕС (Ниски напон) -2004/108/ЕС (Електромагнетна компатибилност) -2009/125/ЕС (Уредба Комисије 1016/2010) (Еко дизајн) -97/17/ЕС (Етикетирање) -2012/19/EU (RAEE)
	

* Само код одређених модела.

Опис машине

RS

Шема целе машине

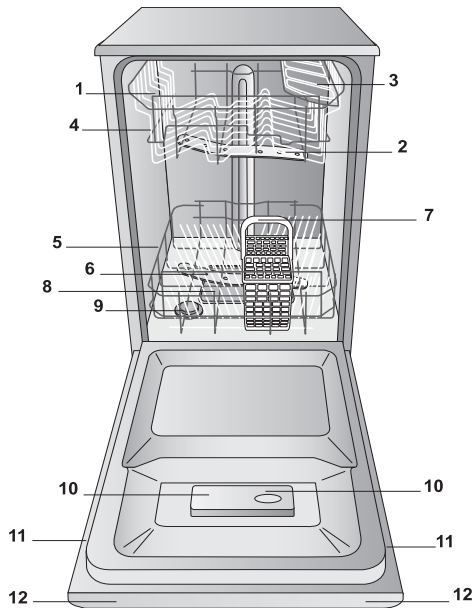

1. Горња корпа
2. Горња прскалица
3. Преклопи
4. Подешивач висине корпе
5. Доња корпа
6. Доња прскалица
7. Корпа за прибор за јело
8. Филтер за прање
9. Посуда за со
10. Посуда за детерџент и резервоар средства за сјај
11. Плочница са карактеристикама
12. Управљачки панел***

Управљачки панел

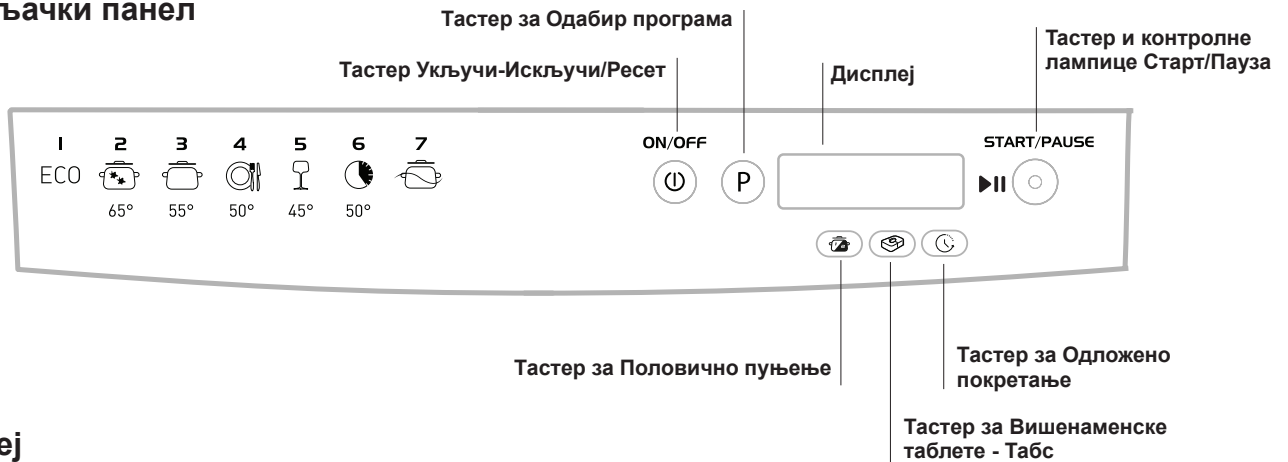

Дисплеј



*** Само на моделима за потпуну уградњу.

* Постоји само на неким моделима.

Број и тип програма односно опција варира у зависности од модела машине.

Регенеришућа со и средство за сјај

⚠ Користите искључиво производе предвиђене за машину. Не користите индустријску со или со за исхрану. Пратите упутства дата на паковању.

⚠ Ако користите мултифункционални производ, препоручује се у сваком случају додавање соли, нарочито ако је вода тврда или веома тврда. (Придржавајте се упутстава наведених на паковању).

⚠ Ако се не додају со нити средство за сјај, нормално је да лампице НЕДОСТАТАК СОЛИ* и НЕДОСТАТАК СЈАЈА* буду укључене.

Сипање соли

Коришћење соли спречава стварање КАМЕНЦА на судовима и функционалним деловима машине за прање.

• Важно је да посуда за со никада не буде празна.

• Важно је подесити тврдоћу воде.

Посуда за со налази се у доњем делу машине за судове (погледајте одељак „Опис“) и треба је напунити:

• када се на панелу упали контролна лампица НЕДОСТАТАК СОЛИ*;

• када зелени индикатор* на поклопцу за со више није видљив.

• види вредности у табли тврдоће воде.



1. Извадите доњу корпу и одвртите поклопац на посуди за со у смеру супротном од смера казаљке на сату.

2. Само за прву употребу: напуните посуду водом до врха.

3. Поставите левак (види слику) и напуните посуду за со до врха (око 1 кг); нормално је

да мало воде исцури.

4. Извуците левак, уклоните остатке соли из отвора, очистите поклопац текућом водом пре него што га поставите.

Препоручујемо да извршите ову радњу сваки пут када досипате со.

Заврните добро поклопац како у посуду за со не би доспео детерџент за време прања (могао би се трајно оштетити уређај за уклањање каменца).

⚠ Када је неопходно допунити со, препоручује се да се то уради пре покретања прања.

Подешавање тврдоће воде

Да бисте постигли савршено функционисање омекшивача против каменца, неопходно је сазнати тврдоћу воде у стану.

Податке можете да добијете од надлежних за водовод.

Постављена вредност је једнака средњој тврдоћи.

• Укључите машину за прање притиском на тастер ON/OFF

• Искључите машину притиском на тастер ON/OFF

• Задржите притиснут тастер **START/PAUSA** на 5 секунди, док се не буде зачуо звук.

• Укључите притиском на тастер ON/OFF

• На екрану се приказује број који означава ниво тренутног избора и лампица за со.

• Притисните тастер **P** да бисте изабрали жељени ниво тврдоће (види табелу тврдоће).

• Искључите машину притиском на тастер ON/OFF

• Подешавање је завршено!

Табела са вредностима тврдоће воде				Средње трајање – посуда за со са 1 прањем на дан
ниво	°dH	°fH	mmol/l	месеци
1	0 - 6	0 - 10	0 - 1	7 месеци
2	6 - 11	11 - 20	1,1 - 2	5 месеци
3	12 - 17	21 - 30	2,1 - 3	3 месеца
4	17 - 34	31 - 60	3,1 - 6	2 месеца
5*	34 - 50	61 - 90	6,1 - 9	2/3 недеље

Од 0°f до 10°f препоручујемо да не користите со.
Са поставком 5 трајање може да се продужи.

(°dH = тврдоћа у немачким степенима - °fH = тврдоћа воде у француским степенима - mmol/l = милимол/литра)

Сипање средства за сјај

Средство за сјај олакшава СУШЕЊЕ судова. Треба напунити посуду за средство за сјај:

- када се на табли укључи лампица НЕДОСТАТАК СЈАЈА*
- када оптички индикатор на прозорчићу посуде „E“, пређе из тамне боје у провидну.

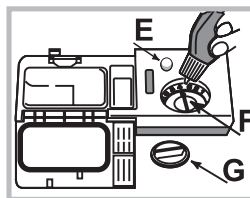

1. Отворите резервоар окретањем поклопца „G“ у смеру супротном од кретања казаљке на сату.

2. Сипајте средство за сјај избегавајући цурење. Ако се то деси, одмах очистите сувом крпом.

3. Заврните чеп.

НИКАДА не сипајте средство за сјај директно у машину.

Регулисање количине средства за сјај

Ако нисте задовољни резултатом сушења, могуће је подесити количину средства за сјај. Окрените регулатор „F“. Могуће је поставити највише 4 нивоа у зависности од модела машине за судове. Постављена вредност је једнака средњој тврдоћи.

- ако на посуђу има плавичастих линија, подесите неки од нижих бројева (1-2).
- ако на посуђу има капи воде или флека од каменца, поставите ка већим бројевима (3-4).

* Само код одређених модела.

Попуњавање корпи

RS

Сугестије

Пре попуњавања корпи, уклоните са судова остатке хране и испразните чаше и шоље од остатака течности. **Није неопходно превентивно испирање под млазом воде.**

Поставите судове тако да се не померају и не преврћу, судови се постављају са отвором окренутим надоле, а испупчени делови или увучени у косом положају како би се омогућило допирење воде до свих површина и њено истицање.

Обратите пажњу да поклопци, ручке, тигањи и послужавници не спречавају окретање прскалица. Поставите мале предмете у корпу за прибор за јело.

Пластично посуђе и тefлонски тигањи обично задржавају највише воде и стога ће њихов степен сушења бити нижи у односу на керамичко и челично посуђе.

Лагани предмети (попут пластичних посуда) пожељно је да се поставе у горњу корпу и распореде тако да не могу да се померају.

Након убацивања посуђа, преконтролишите да ли се прскалице слободно okreћу.

Доња корзпа

Доња корзпа може да садржи шерпе, поклопце, тањире, посуде за салату, прибор за јело итд. Тањире и велике поклопце треба по могућству поставити на стране корпе.

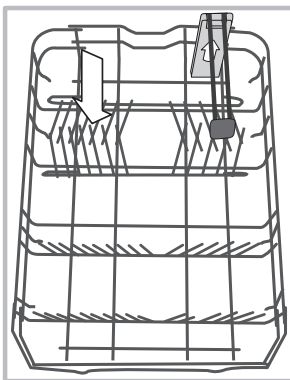
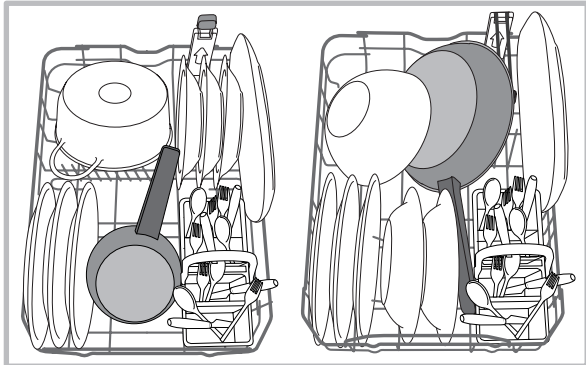

Неки модели машина за прање судова имају и преклопне секторе*, они се могу искористити у вертикалном положају за стављање тањира или у хоризонталном положају (оборени) за лако слагање шерпи и посуда за салату.

Неки модели који подржавају усправни положај, садрже посебне ослонце на извлачење* постављене у задњем делу корпе који могу

да се користе за одлагање тигања или плехова у усправном положају, тако да заузимају мање простора.

Да бисте их користили довољно је да повучете обојену дршку нагоре тако да се окрене унапред. Такви ослонци могу да се помере удесно или улево тако да се прилагоде величини посуђа

Препоручује се постављање веома задрљаног посуђа у доњу корпу јер су у том делу млазеви воде јачи и омогућавају постизање најбољег учинка прања.

Корпа за прибор за јело

Корпа за прибор за јело опремљена је горњим решеткама за боље распоређивање прибора. Треба да се поставља **искључиво** у предњем делу доње корпе.

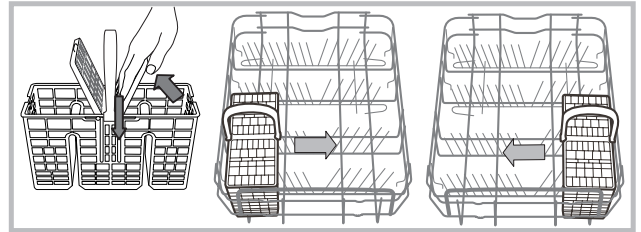

Горња корзпа

Овде ставите осетљиво и лако посуђе: чаше, шоље за чај и кафу, тањире, плитке чиније за салату.

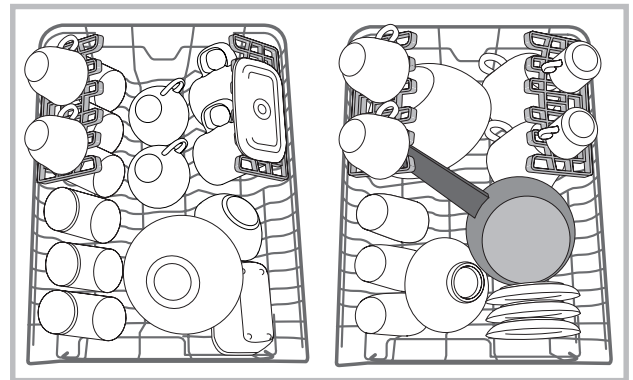

Решетке са променљивим положајем

Бочни преклопи могу да се поставе на три различите висине како би се оптимизовао распоред посуђа у простору корпе.

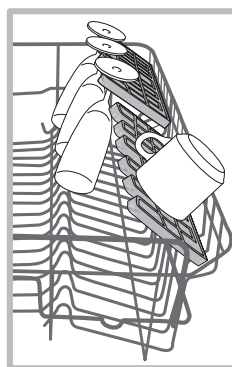

Чаше могу да се стабилно поставе на решетке, постављањем дршке чаше у одговарајуће држаче.

Да бисте побољшали сушење, поставите решетке на највиши нагиб. Да бисте променили нагиб, подигните решетку, пустите да се лагано помери и подесите је по жељи.

* Само код неких модела и варира у броју и положају.

Плоча*

Неки модели машине имају клизну плочу која може да се користи за држање прибора за јело или тацни малих димензија.

За бољи učinak прања избегавајте да испод плоче постављате гломазне судове. Плоча за прибор за јело може да се уклони. (види слику)

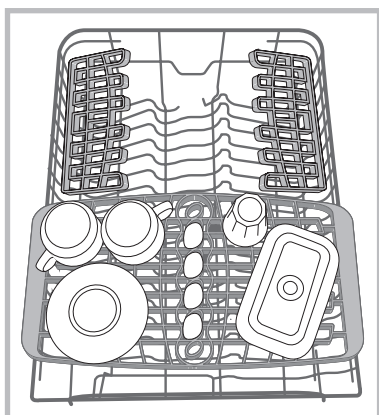

Подешавање висине горње корпе

Горња фиока може да се подеси по висини у складу са потребама – у високи положај када се у доњу фиоку ставља велико посуђе, а у низак положај тако да се искористи простор решетки и направи више простора по висини.

Висину горње корпе је пожељно подешавати док је **КОРПА ПРАЗНА**.

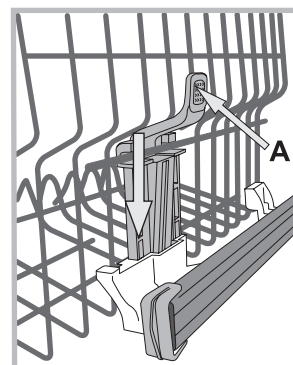

Корпу не подижите и не спуштајте НИКАДА само са једне стране.

Ако је корпа опремљена опцијом **Lift-Up*** (види слику), подигните корпу хватајући је за стране и померајте је нагоре. За враћање у нижи положај, притисните ручице (**A**) на странама корпе истовремено спуштајући је надолу.

Неприкладно посуђе

- Дрвени прибор за јело и посуђе.
- Осетљиве декорисане чаше, уметнички израђено посуђе и антиквитети. Њихове декорације нису отпорне.
- Делови од синтетичког материјала неотпорног на температуру.
- Посуђе од бакра и калаја.
- Посуђе запрљано пепелом, воском, мазивом или мастилом.

Декорације на стаклу, алуминијумски и сребрни комади током прања склони су промени боје и избељивању. Чак и неки делови стакла (на пр. предмети од кристала) после много прања могу да матирају.

Оштећења на стаклу и посуђу

Узроци:

- Врста стакла и процес производње стакла.
- Хемијски састав детерџента.
- Температура воде програма испирања.

Савет:

- Користите само чаше и порцелан за које произвођач гарантује да су отпорни за прање у машини за прање судова.
- Користите осетљиви детерџент за судове.
- Извадите чаше и приборе за јело из машине за прање судова што је пре могуће по завршетку програма.

* Постоји само на неким моделима.

Детерџент и коришћење машине

RS

Сипање детерџента

Добар резултат прања зависи и од правилног дозирања детерџента, прање превеликом количином није ефикасније и загађује се животна средина.

Доза може да се прилагоди у складу са тим колико је посуђе запрљано.

Обично за нормалну запрљаност, користите око 35 гр. (прашкasti детерџент) или 35 мл (течни детерџент). Ако се употребљавају таблете, довољна је једна.

Ако су судови мало запрљани или су претходно испрани водом, значајно смањите дозу детерџента.

За добар резултат прања, погледајте и упутства на паковању детерџента.

За додатна питања саветујемо да се обратите произвођачу детерџената.

Отворите посуду за детерџент притиском на дугме **D**; сипајте детерџент у складу са табелом програма:

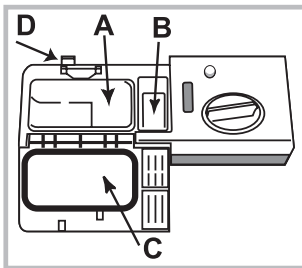

- у праху или течни: корито **A** (детерџент за прање) и **B** (детерџент за претпрање)
- таблете: када програм захтева 1, ставите је у посуду **A** и затворите поклопац **C**; када је потребно 2, ставите другу на дно посуде.
- 3. Уклоните остатке детерџента са ивица посуде

и затворите поклопац **C** тако да се чује.

Посуда за детерџент отвара се аутоматски у функцији програма у одговарајућем тренутку.

Ако се користе комбиновани детерџенти, саветује се коришћење опције ТАБС која прилагођава програм прања тако да се увек постигне најбољи могући резултат прања и испирања.

⚠ Употребљавајте само детерџенте за машинско прање. НЕ КОРИСТИТЕ детерџенте за ручно прање.

Претерана употреба детерџента може оставити остатке пене на крају циклуса.

Бољи učinak прања и сушења постиже се само употребом комбинације детерџента, течног средства за сјај и регенеришуће соли.



Препоручујемо употребу детерџената без фосфата и без хлора који се и највише препоручују за очување животне средине.

Укључивање машине за посуде

1. Отворити славину за воду.
2. Притисните тастер ON/OFF.
3. Отворите врата и сипајте детерџент (*погледајте како се сипа детерџент*).
4. Напуните корпе (*погледајте одељак „Пуњење корпи“*) и затворите врата.
5. Изаберите програм на основу судова и тога колико су запрљани (*види табелу програма*) притиском на тастер **P**.
6. Изаберите опције прања* (*погледајте одељак „Опције“*).
7. Покрените прање притиском на тастер Старт/Пауза (неиспрекидано светло): чује се дуг звук, укључује се лампица за прање и на дисплеју се приказује број програма и преостало време до краја циклуса.
8. На крају чују се два кратка тона и један дуги који означавају крај програма, тастер Старт/Пауза се искључује и на дисплеју се приказује реч END. Искључите апарат притиском на тастер ON/OFF.
9. Сачекајте неколико минута пре вађења судова да се не бисте опекли. Испразните корпе почевши од доње.

⚠ - Да би се смањила потрошња електричне енергије, у неким условима када се машина дуже НЕ користи, иста се аутоматски гаси.

⚠ ПРОГРАМИ АУТО*: неки модели машина за посуде имају посебни сензор који може да оцени степен запрљаности и постави ефикасније и економичније прање. ТВреме трајања програма Ауто може да варира услед интервенције сензора.

Измена програма у току

Ако се одабере погрешан програм, могуће је променити га под условом да није отпочео. када је прање покренуто, да бисте променили циклус прања, искључите машину продуженим притиском на тастер УКЉУЧЕНО/ИСКЉУЧЕНО/Ресет, потом је поново укључите притиском на исти тастер и поново одаберите жељени програм и опције.

Додавање осталог посуђа

Притисните тастер Старт/Пауза, отворите врата водећи рачуна о изласку паре и убаците посуде. Притисните тастер Старт/Пауза: циклус се поново покреће после дужег пиштања.

⚠ Ако је постављен одгођени почетак прања судова, по завршетку одбројавања времена, неће почети циклус прања, већ ће остати у статусу Паузе.

⚠ Притиском на тастер Старт/Пауза за заустављање машине у паузу, прекида се програм прања. У овој фази није могуће променити програм.

Случајна прекидања

Ако се за време прања отворе врата или нестане струје, програм прања се прекида. Машина ће наставити тамо где је стала када се затворе врата или дође струја.







* Постоји само на неким моделима.

Подаци о програмима мерени су у лабораторијским условима према европској норми ЕН 50242.

У зависности од различитих услова употребе, време трајања и подаци о програмима могу се мењати.

RS

 Број и врста програма и опција варирају у зависности од модела машине за судове.

Програм	Сушење	Опције	Трајање програма	Потрошња воде (л/циклус)	Потрошња енергије (КВх/циклус)
1. Еко	Да	Одгођени почетак прања судова - Таблете - Полунапуњена машина	02:10'	10	0,83
2. Интензивно 	Да	Одгођени почетак прања судова - Таблете - Полунапуњена машина	02:30'	14	1,3
3. Нормално 	Да	Одгођени почетак прања судова - Таблете - Полунапуњена машина	02:00'	13,5	1,15
4. Свакодневно 	Не	Одгођени почетак прања судова - Таблете - Полунапуњена машина	01:00'	10,5	0,95
5. Осетљиво посуђе 	Да	Одгођени почетак прања судова - Таблете - Полунапуњена машина	01:40'	10	0,95
6. Брзо 	Не	Одгођени почетак прања судова - Таблете	00:25'	8,5	0,5
7. Потапање у воду 	Не	Одгођени почетак прања судова - Полунапуњена машина	00:10'	4,0	0,01

Ознаке за избор програма и дозирање детерџента

1. Циклус прања ЕКО је стандардни програм на који се односе подаци са плочице о енергетским подацима; овај циклус је погодан за прање посуђа које је нормално запрљано и најефикаснији је програм у погледу потрошње струје и воде за ову врсту посуђа. 4 гр/мл^{***}+ 21 гр/мл – 1 таблета (****Количина детерџента за претпрање**)

2. Веома прљави судови и шерпе (не користити за осетљиве судове). 25 гр/мл – 1 таблета

3. Уобичајено прљави судови и шерпе. 4 гр/мл^{**}+ 21 гр/мл – 1 таблета

4. Свакодневна запрљаност у ограниченој количини. (идеално за 4 поклопца) 25 гр/мл - 1 таблета

5. Циклус за осетљиво посуђе, осетљивије на високе температуре. 25 гр/мл – 1 таблета

6. Брзи циклус који се користи за мало запрљане судове. (идеално за 2 поклопца) 21 гр/мл - 1 таблета

7. Претпрање у чекању да се машина потпуно напуни након следећег оброка. Без детерџента

Потрошња у стању приправности: Потрошња у стању укључености: 5 W – потрошња у искљученом режиму: 0,5 W

Специјални програми и опције

RS

Напомена:

Најбољи učinak програма “Брзо и експрес 30” добија се ако се не премаши наведени број стоног прибора.

Да бисте трошили мање, користите машину када је пуна.

Напомена за лабораторије за испитивања: за информације о условима компаративног испитивања EN, обратити се на адресу: ASSISTENZA_EN_LVS@indesitcompany.com

Опције прања*

ОПЦИЈЕ се могу поставити, изменити или избрисати само након што је одабран програм прања и пре него што се притисне тастер Старт/Пауза.

Могу се изабрати само опције које су компатибилне с одабраним програмом. Ако нека опција није компатибилна с изабраним програмом (*види табелу програма*), симбол/лед светло ће брзо затрептати 3 пута.

Ако се изабере опција која није компатибилна с претходно постављеном опцијом, она ће затрептати 3 пута и угасиће се, док ће остати упалена последња изабрана опција. За брисање опције која је грешком изабрана, притиснути поново одговарајући тастер.



Одложени почетак

Могуће је да се машина укључи од **1 до 24** сата касније:

1. После избора жељеног програма прања и евентуалних других опција, притисните тастер **ОДЛОЖЕНИ ПОЧЕТАК**: контролна лампица засветли. Истим тастером одаберите жељени почетак циклуса прања. (h01, h02 итд.)
 2. Потврдите одабир тастером **СТАРТ/ПАУЗА**, почиње одбројавање времена.
 3. Када време истекне, контролна лампица за **ОДЛОЖЕНИ ПОЧЕТАК** ће се угасити и програм ће почети.
- Да бисте отказали **ОДЛОЖЕНИ ПОЧЕТАК**, притисните тастер **ОДЛОЖЕНИ ПОЧЕТАК** док се не прикаже **OFF**.
Није могуће поставити одложени почетак ако је циклус прања већ почео.



Половично пуњење у горњој и доњој фиоци

Ако има мало судова, може да се активира половично пуњење чиме се штеди вода, струја и детерџент. Изаберите програм, затим притисните тастер **ПОЛОВИЧНО ПУЊЕЊЕ**: одговарајућа лампица засветли за изабрану корпу и активира се прање само за доњу или горњу фиоку.

⚠ Не заборавите да посуђе сложите у горњу или доњу фиоку и да преполовите количину детерџента.



Вишенаменске таблете (Табс)

Ова опција оптимизује резултат прања и сушења. Када се користе вишенаменске таблете, притиснути симбол **ВИШЕНАМЕНСКЕ ТАБЛЕТЕ**, одговарајући симбол/индикатор ће се упалити на дисплеју. Опција “**Вишенаменске таблете**”, доводи до продужетка трајања програма прања.

⚠ Употреба таблета препоручена је само код машина на којима постоји опција **ВИШЕНАМЕНСКЕ ТАБЕЛТЕ.**

⚠ Ова опција се не препоручује с програмима који не предвиђају употребу вишенаменских таблета.

* Постоји само на неким моделима.

Искључивање воде и електричне струје

- Затворите славину за воду после сваког прања да бисте спречили опасност од цурења.
- Извуците утикач из утичнице када чистите машину и приликом одржавања.

Чишћење машине за судове

- Спољну површину и командну таблу можете чистити неабразивном крпом натопљеном водом. Не користите растворе или средства која су абразивна.
- Унутрашњу каду можете чистити од нечистоћа крпом натопљеном водом и са мало сирћета.

Избегавање непријатних мириса

- Остављајте увек врата одшкринута како би се спречило задржавање влаге.
- Редовно чистите бочне заптивке врата и посуде за детерџент влажним сунђером. Тако избегавате гомилање остатака хране, главни разлог за настанак непријатних мириса.

Чишћење прскалица

Може се десити да се остаци хране залепе за прскалице и блокирају отворе кроз које излази вода: добро је повремено их проверити и очистити четкицом, али не металном.

Две прскалице, обе се могу скинути.

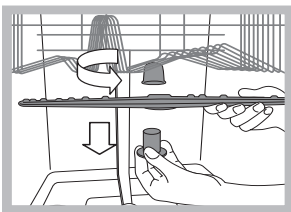

За скидање горње прскалице потребно је одврнути пластични прстен у смеру супротном од кретања казаљке на сату. Горња прскалица се враћа са страном са већим бројем отвора окренутом нагоре.

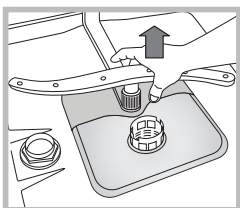

Доња прскалица се скида притискањем језичака постављених са стране и повлачењем нагоре.

Чишћење филтера на улазу воде*

Ако су црева за воду нова или дуго нису била коришћена, пре повезивања пустите воду да тече све док не постане бистра и без нечистоћа. Без ове мере опреза, постоји опасност да се место уласка воде блокира, чиме се може оштетити машина.

Повремено очистите филтер уласка воде постављен на излазу из славине.

- Затворите славину за воду.
- Одврните крај доводног црева воде, скините филтер и пажљиво га очистите под млазом текуће воде.
- Поново вратите филтер и затегните цев.

Чишћење филтера

Филтрациона група је сачињена од три филтера који прочишћавају воду прања од остатака хране и враћају је у рецикулацију: да би се постигли добри резултати прања неопходно је очистити их.

Редовно чистите филтере.

Машина се не сме користити без филтера или са откаченим филтером.

• После неколико прања, проверите филтрациону групу и ако је потребно очистите је пажљиво испод млаза воде помоћу неметалне четкице, следећи овде дата упутства:

1. окрените цилиндрични филтер **C** у смеру кретања казаљке на сату и извуците га (сл. 1).
2. Извуците чашицу филтера **B** благо притискајући бочна крилца (Сл. 2);
3. Извуците тацну филтера од инокса **A**. (сл. 3).
4. Прегледајте шупљину и уклоните евентуалне остатке хране. НИКАДА НЕ СКИДАЈТЕ заштиту пумпе за прање (посебно ону црне боје) (сл. 4).

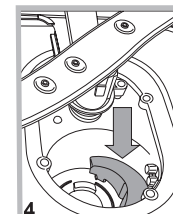
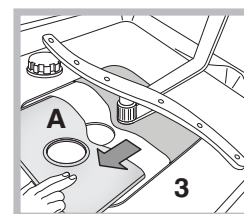
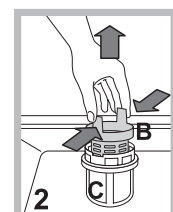
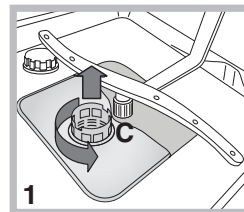

После чишћења филтера, вратите филтрациону групу и правилно је поставите у лежиште; ово је основни услов за добар рад машине.

Дуже одсуство од куће

- Искључите електричне спојеве и затворите славину за воду.
- Оставите врата одшкринута.
- По повратку, изведите једно прање на празно.

* Постоји само на неким моделима.

Кварови и решења

RS

Ако настану кварови приликом рада машине, пре него што позовете Подршку, проверите следеће:

Кварови:	Могући узроци / Решење:
Машина за судове се не укључује или не реагује на команде	<ul style="list-style-type: none">• Славина за воду није отворена.• Искључите машину тастером ON/OFF, поново укључите након једног минута и поново подесите програм.• Утикач није добро увучен у утичницу или промена утичнице.• Врата машине нису добро затворена.
Врата се не затварају	<ul style="list-style-type: none">• Уверите се да су корпе увучене до краја.• Механизам за затварање је искочио; снажно притисните врата све док се не чује „клик“.
Машина не избацује воду.	<ul style="list-style-type: none">• Програм прања још није завршен.• Црево за прање воде је савијено (<i>погледајте одељак „Постављање“</i>).• Одвод судопере је блокиран.• Филтер је блокиран остацима хране.• Проверите висину црева за прање.
Машина прави буку.	<ul style="list-style-type: none">• Судови се ударају међусобно или ударају о прскалице. Подесите исправно посуђе и проверите да ли се прскалице слободно окрећу.• Превелика количина пене: није сипана исправна количина детерџента или није прикладан за прање у машини за судове. (<i>погледајте одељак „Детерџент и коришћење машине“</i>)• Немојте претходно ручно да перете посуђе.
На судовима и чашама налазе се трагови каменца или беличасти слој.	<ul style="list-style-type: none">• Недостаје соли.• Регулација тврдоће воде није исправна. Подигните вредности. (<i>погледајте одељак „Регенеришућа со и средство за сјај“</i>).• Чеп резервоара за со и средства за сјај није добро затворен.• Сјај је потрошен или није довољно дозиран.
На судовима и чашама има линија или плавичастих трагова.	<ul style="list-style-type: none">• Превелика доза сјаја.
Судови нису осушени.	<ul style="list-style-type: none">• Одабран је програм без сушења.• Истрошено је средство за сјај. (<i>погледајте одељак „Регенеришућа со и средство за сјај“</i>).• Дозирање средства за сјај није одговарајуће.• Судови су од материјала који не пријања или пластике; нормално је да има капи воде.
Судови нису чисти.	<ul style="list-style-type: none">• Судови нису добро постављени.• Прскалице се не окрећу слободно јер их блокира посуђе.• Програм прања је преслаб (<i>погледајте одељак „Програми“</i>).• Превелика количина пене: није сипана исправна количина детерџента или није прикладан за прање у машини за судове. (<i>погледајте одељак „Детерџент и коришћење машине“</i>)• Чеп посуде за сјај није добро затворен.• Филтер је запрљан или запушен (<i>погледајте одељак „Одржавање и чишћење“</i>).• Недостаје соли (<i>погледајте одељак „Регенеришућа со и средство за сјај“</i>).• Уверите се да је висина посуђа у складу са висином корпе.• Отвори на прскалицама су запушени. (<i>погледајте одељак „Одржавање и чишћење“</i>).
Машина не прима воду блокирана је због треперења лампица	<ul style="list-style-type: none">• Нема воде у доводу или је славина затворена.• Доводно црево за воду је савијено (<i>погледајте одељак „Постављање“</i>).• Филтери су запушени, морате да их очистите. (<i>погледајте одељак „Одржавање и чишћење“</i>).• Довод је запушен, морате да га очистите.• Након провере и чишћења, искључите и укључите машину да бисте поново покренули циклус прања.• Ако се проблем настави, затворите славину, искључите из утичнице и обратите се центру за помоћ.

* Постоји само на неким моделима.

Postavljanje

HR

⚠ U slučaju selidbe držite aparat u okomitom položaju; ako je potrebno, nagnite ga na stražnju stranu.

Hidraulični spojevi

⚠ Prilagođavanje hidraulične instalacije pri postavljanju smije izvršiti samo kvalificirano osoblje.

Cijevi za dovod i odvod vode mogu se usmjeriti na desno ili na lijevo i tako omogućiti što pravilnije postavljanje.

Cijevi ne smiju biti savijene niti prignječene perilicom posuđa.

Spajanje cijevi za dovod vode

- Na slavinu s 3/4" narezanog otvora (kao plinski priključak) za hladnu ili toplu (maks. 60°C) vodu.
- Pustite da voda teče sve dok ne bude bistra.
- Dobro navijte dovodnu cijev i otvorite slavinu.

⚠ Ako dužina dovodne cijevi nije dostatna, obratite se specijaliziranoj trgovini ili ovlaštenom stručnjaku (*vidi "Servisiranje"*).

⚠ Pritisak vode treba odgovarati vrijednostima koje se navode u tablici "Tehnički podaci"; u suprotnom perilica posuđa možda neće raditi ispravno.

⚠ Pazite da cijev nije presavijena ni sužena.

Spajanje cijevi za odvod vode

Spojite odvodnu cijev na odvodni cjevovod promjera najmanje 2 cm. (A)

Spoj odvodne cijevi mora biti na visini od 40 do 80 cm od poda ili od površine oslonca perilice posuđa.

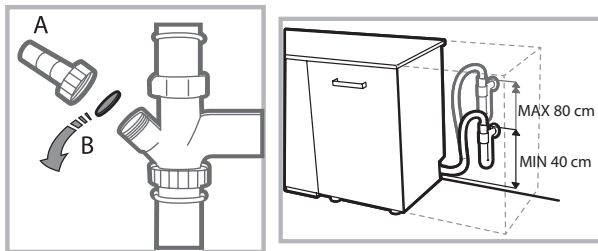

Prije spajanja cijevi za odvod vode na sifon sudopera, izvadite plastični čep (B).

Zaštita od poplavlivanja

U svrhu jamčenja zaštite od poplave, ova perilica posuđa: – posjeduje sustav koji prekida dovod vode u slučaju nepravilnosti u radu ili unutarnjih gubitaka.

Neki modeli imaju i dodatnu sigurnosnu napravu, tzv. **New Acqua Stop***, koja jamči zaštitu od poplavlivanja i u slučaju pucanja dovodne cijevi.

POZOR: OPASAN NAPON!

Ni u kom slučaju nemojte presijecati crijevo za punjenje vodom jer su neki njegovi dijelovi pod naponom.



Električni priključak

Prije stavljanja utikača u utičnicu, provjerite:

- **ima li utičnica uzemljenje** i je li u skladu sa zakonskim propisima;
- je li utičnica u stanju podnijeti opterećenje maksimalne snage stroja navedene na natpisnoj pločici s unutrašnje strane vrata
vidi poglavlje "Opis perilice posuđa";
- odgovara li napon struje vrijednostima navedenim na natpisnoj pločici s unutrašnje strane vrata;
- odgovara li utičnica utikaču uređaja. U suprotnom, zatražite da vam ovlaštenu stručnjak promijeni utikač (*vidi "Servisiranje"*); nemojte koristiti produžne kabele ili višestruke utičnice.

⚠ Kad je aparat postavljen, električni kabel i utičnica moraju biti lako dostupni.

⚠ Kabel se ne smije presavijati ili pritiskati.

⚠ Ako je električni kabel oštećen, a u cilju sprječavanja bilo kakvog rizika, za njegovu zamjenu se treba pobrinuti Proizvođač odnosno njegova Tehnička služba za servisiranje. (*Vidi „Servisiranje“.*)

⚠ Tvrtka otklanja bilo kakvu odgovornost u slučaju nepoštivanja ovih propisa.

Namještanje i niveliranje

1. Namjestite perilicu posuđa na ravan i tvrd pod. Nadoknadite neravnine odvijanjem ili navijanjem prednjih nožica, sve dok aparat ne bude vodoravan. Brižljivim niveliranjem osigurava se stabilnost te sprječavaju vibracije i buka.

2. Prije ugradnje perilice posuđa zalijepite prozirnu ljepljivu traku* ispod drvene police radi njene zaštite od mogućeg kondenzata.

3. Namjestite perilicu posuđa tako da se bočnim stranama ili pozadinom naslanja na obližnji namještaj ili na zid. Ovaj aparat se može ugraditi ispod neprekidne radne kuhinjske površine* (*vidi upute o "Montiranju"*).

4.* Šestostranim ključem od 8 mm podesite visinu stražnje nožice, okrećući crvenu šestostranu čahuru koja se nalazi u donjem središnjem dijelu prednje strane perilice posuđa u smjeru kazaljke na satu – ako je želite povisiti, odnosno obratno od smjera kazaljke na satu – ako je želite sniziti. (*Vidi upute za ugradnju u prilogu dokumentacije.*)

* Samo kod nekih modela.

Upozorenja za prvo pranje

Nakon postavljanja skinite zapašaće namještene na policama i elastične poveze za zadržavanje na gornjoj polici (ako postoje).

Postavke omekšivača vode

Prije pokretanja prvog pranja postavite razinu tvrdoće vode iz vodovodne mreže. (Vidi poglavlje "Sredstvo za sjaj i regenerirajuća sol".)

Spremnik omekšivača vode morate prvo napuniti vodom, zatim usuti otprilike 1 kg soli; izlaženje vode je uobičajena pojava.

Odmah nakon toga pokrenite ciklus pranja.

Koristite samo sol namijenjenu perilicama posuđa.



Nakon stavljanja soli, kontrolno svjetlo NEDOSTAJE SOL* se gasi.

 Ako ne napunite spremnik za sol, može doći do oštećenja omekšivača vode i grijaćeg elementa.

Stroj ima zvučne signale/tonove (ovisno o modelu perilice posuđa) koji obavještavaju o izvršavanju naredbe: uključivanje, kraj ciklusa itd.

Svjetlosni simboli/kontrolna svjetla/LED žaruljice na upravljačkoj ploči/digitalnom pokazivaču mogu mijenjati boju, treptati ili stalno svijetliti (ovisno o modelu perilice posuđa).

Digitalni pokazivač*, prikazuje korisne informacije o postavljenom ciklusu, fazi pranja, preostalom vremenu, temperaturi itd.

Tehnički podaci	
Dimenzije	Širina u cm 45 Visina u cm 85 Dubina u cm 60
Kapacitet	Standardno posuđe za 10 osoba
Pritisak vode	0,05 ÷ 1 MPa (0,5 ÷ 10 bar) 7,25 – 145 psi
Napon struje	vidi natpisnu pločicu
Ukupna utrošena snaga	vidi natpisnu pločicu
Osigurač	vidi natpisnu pločicu
 	Ovaj uređaj je napravljen u skladu sa slijedećim direktivama EU: - 2006/95/EZ (Niski napon) - 2004/108/EZ (Elektromagnetska kompatibilnost) - 2009/125/EZ (Ured. Kom. 1016/2010) (Ekološki dizajn) - 97/17/EZ (Etiketiranje); - 2012/19/EU (Električni i elektronički otpad - RAEE)

* Samo kod nekih modela.

Opis aparata

HR

Izgled perilice posuđa

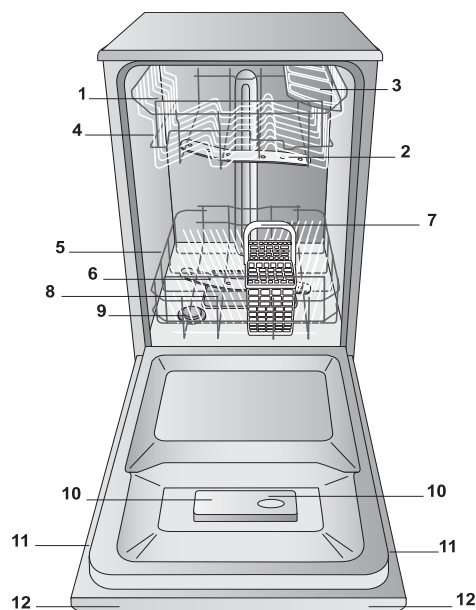

1. Gornja polica
2. Gornja prskalica
3. Preklopne police
4. Podešivač visine police
5. Donja polica
6. Donja prskalica
7. Košarica za pribor
8. Filter pranja
9. Spremnik za sol
10. Posudica za deterdžent i spremnik sredstva za sjaj
11. Natpisna pločica
12. Upravljačka ploča***

Upravljačka ploča

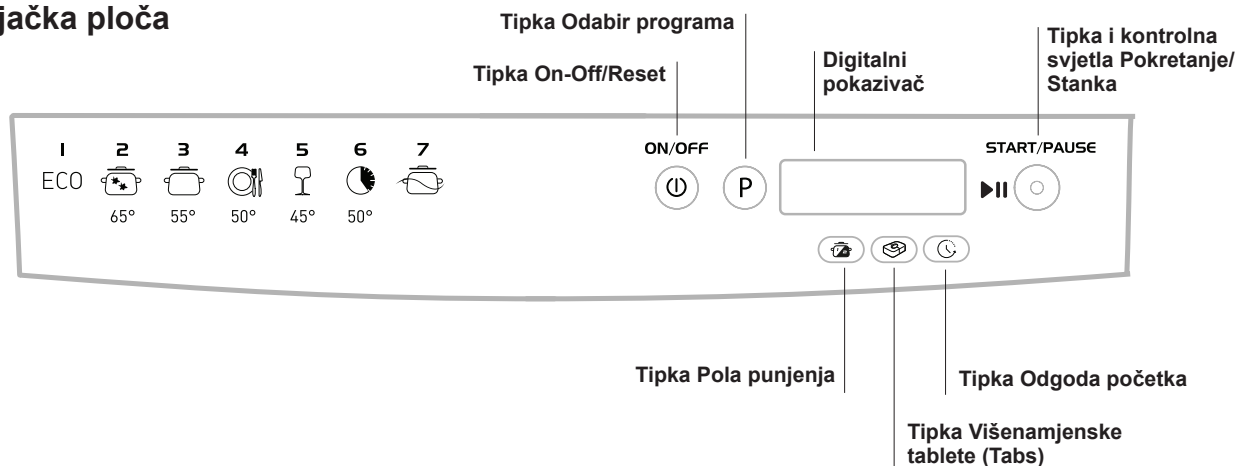

Digitalni pokazivač

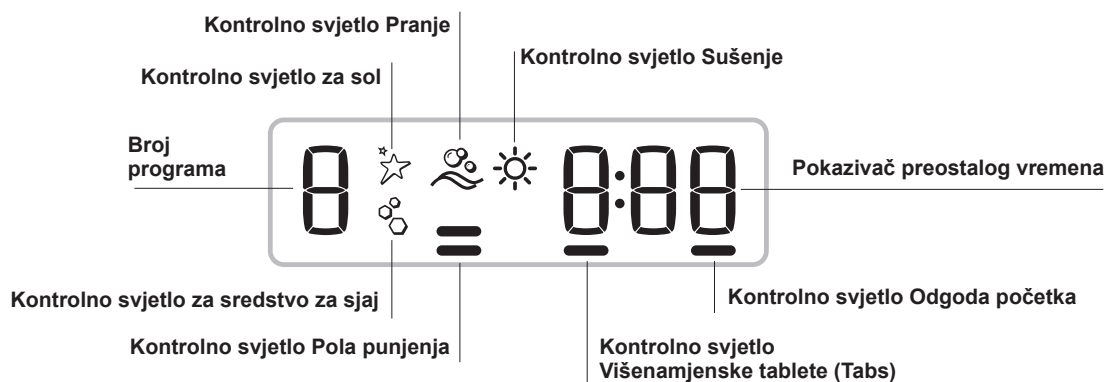

*** Samo kod potpuno ugradnih modela. * Samo kod nekih modela.

Broj i vrsta programa i načina mijenja se obzirom na model perilice posuđa.

Regenerirajuća sol i sredstvo za sjaj

⚠ Koristite samo sredstva namijenjena perilicama posuđa. Nemojte koristiti prehrambenu ili industrijsku sol. Slijedite naznake navedene na ambalaži.

⚠ Ako koristite višenamjenske deterdžente, savjetujemo da ipak dodate sol, naročito kod tvrde ili vrlo tvrde vode. (Slijedite naznake navedene na ambalaži.)

⚠ Ako ne dodate ni sol ni sredstvo za sjaj, kontrolna svjetla **NEDOSTAJE SOL*** i **NEDOSTAJE SREDSTVO ZA SJAJ*** će ostati upaljene – to je uobičajena pojava.

Stavljanje regenerirajuće soli

Uporabom soli sprečava se stvaranje KAMENCA na posuđu i na radnim komponentama perilice posuđa.

- Važno je da spremnik soli ne ostane nikad prazan.
- Važno je postaviti tvrdoću vode.

Spremnik za sol se nalazi u donjem dijelu perilice posuđa (*vidi "Opis"*) i puni ga se:

- kad se na upravljačkoj ploči upali kontrolno svjetlo **NEDOSTAJE SOL***;
- kad se zeleni plavak* na čepu za sol više ne vidi.
- Vidi autonomiju u tablici tvrdoće vode.

1. Izvucite donju policu i odvijte čep spremnika obratno od smjera kazaljke na satu.



2. Samo kod prvog korištenja: napunite spremnik vodom sve do ruba.

3. Namjestite lijevak (*vidi sliku*) i napunite spremnik solju sve do ruba (otprilike 1 kg); uobičajena je pojava da se prelije malo vode.

4. Izvadite lijevak, uklonite ostatke soli s

otvora; prije navijanja isperite čep u tekućoj vodi.

Savjetujemo da ovu radnju obavljate prilikom svakog punjenja solju. Dobro zatvorite čep kako deterdžent tijekom pranja ne bi dospio u spremnik (omekšivač vode bi se mogao nepopravljivo oštetiti).

⚠ Kad treba napuniti solju, savjetujemo da tu radnju obavite prije pokretanja pranja.

Postavljanje tvrdoće vode

Radi postizanja savršenog rada omeškivača za zaštitu od kamenca, treba ga podesiti prema tvrdoći vode u stanu. Taj podatak možete dobiti od vodoopskrbnog poduzeća. Postavljena vrijednost odgovara srednjoj tvrdoći.

- Uključite perilicu posuđa tipkom ON/OFF
- Isključite tipkom ON/OFF
- Držite pritisnutu tipku **START/STANKA** 5 sekundi, sve dok ne začujete zvučni signal.
- Uključite tipkom ON/OFF
- Na digitalnom pokazivaču se prikazuje broj trenutačno odabrane razine i kontrolno svjetlo soli.
- Pritisnite tipku **P** kako biste odabrali željenu razinu tvrdoće (*vidi tablicu tvrdoće*).
- Isključite tipkom ON/OFF
- Postavljanje je dovršeno!

* Samo kod nekih modela.

Tablica tvrdoće vode				Prosječna autonomija spremnika za sol kod jednog pranja dnevno
razina	°dH	°fH	mmol/l	mjeseci
1	0 - 6	0 - 10	0 - 1	7 mjeseci
2	6 - 11	11 - 20	1,1 - 2	5 mjeseci
3	12 - 17	21 - 30	2,1 - 3	3 mjeseca
4	17 - 34	31 - 60	3,1 - 6	2 mjeseca
5*	34 - 50	61 - 90	6,1 - 9	2-3 tjedna

Od 0°F do 10°F savjetujemo da ne koristite sol. Kod postavke 5 trajanje se može produžiti.

(°dH = tvrdoća u njemačkim stupnjevima; °fH = tvrdoća u francuskim stupnjevima; mmol/l = milimola/litri)

Stavljanje sredstva za sjaj

Sredstvo za sjaj olakšava SUŠENJE posuđa. Spremnik sredstva za sjaj potrebno je napuniti:

- kad se na upravljačkoj ploči/digitalnom pokazivaču upali kontrolno svjetlo **NEDOSTAJE SREDSTVO ZA SJAJ***;
- kad optički pokazivač na vratašcima spremnika "E" prijeđe s tamnog na prozirno.

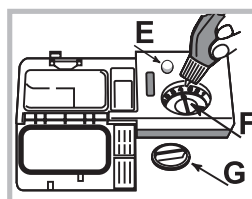

1. Otvorite spremnik okretanjem čepa "G" suprotno od smjera kazaljke na satu.

2. Ulijte sredstvo za sjaj pazeći da se ne prelije. Ako se prelije, odmah očistite suhom krpom.

3. Ponovno zavijte čep.

Nemojte NI U KOM SLUČAJU ulijevati sredstvo za sjaj izravno u unutrašnjost perilice.

Podešavanje količine sredstva za sjaj

Ako niste zadovoljni ishodom sušenja, možete podesiti količinu sredstva za sjaj. Okrenite podešivač "F". Možete postaviti do najviše 4 razine, ovisno o modelu perilice posuđa. Postavljena vrijednost odgovara srednjoj razini.

- ako na posuđu ostaju plavkaste pruge, postavite na manji broj (1-2);
- ako na posuđu ostaju kapljice vode ili mrlje od kamenca, postavite na veći broj (3-4).

Stavljanje posuđa na police

HR

Korisni savjeti

Prije stavljanja posuđa na police, uklonite s njega ostatke hrane i izlijte preostalu tekućinu iz čaša i posuda. **Nije potrebno prethodno ispiranje u tekućoj vodi.**

Namjestite posuđe tako da stoji nepomično i da se ne prevrne, da su posude okrenute s otvorom prema dolje, a konveksni dijelovi u kosom položaju, kako bi voda mogla dospjeti do svih površina i isteći.

Pazite da poklopci, ručke, tave i tanjuri za posluživanje ne sprječavaju okretanje prskalice. Male predmete rasporedite u košaricu za pribor.

Plastično posuđe i neprianjajuće tave teže većem zadržavanju kapljica vode, stoga će stupanj njihove osušenosti biti manji od stupnja osušenosti keramičkog ili čeličnog posuđa.

Lagane predmete (kao što su plastične posude) morate po mogućnosti namjestiti na gornju policu i rasporediti tako da se ne mogu pomicati.

Nakon što ste napunili perilicu, uvjerite se da se prskalice slobodno okreću.

Donja policica

Na donju policu možete staviti lonce, poklopce, tanjure, zdjele za salatu, pribor za jelo, itd. Velike tanjure i poklopce smjestite sa strane police.

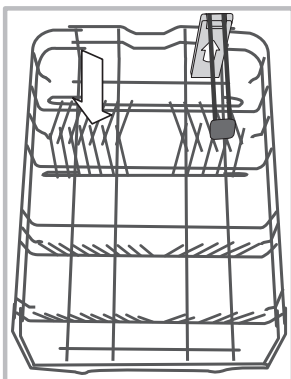
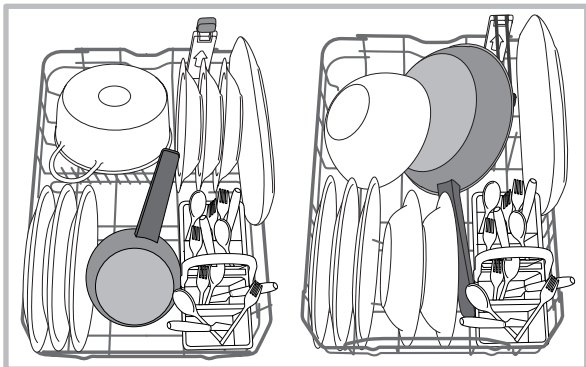

Neki modeli perilica posuđa imaju preklopne dijelove* koje se može koristiti u okomitom položaju za smještanje tanjura, odnosno u vodoravnom položaju (spuštene) za lakše stavljanje lonaca i zdjela za salatu.

Pojedini modeli imaju "Vertical Zone" – specijalne izvlačive nosače* smještene u stražnjem dijelu police, a koje možete koristiti za oslanjanje tava ili posuda u što uspravnijem položaju, tako da zauzimaju manje prostora.

Za njihovo korištenje dovoljno je uhvatiti obojenu ručku, povući je prema gore i okrenuti prema naprijed. Te nosače možete kliznuti na desno ili na lijevo, kako biste ih prilagodili veličini posuđa.

Savjetujemo da vrlo prljavo posuđe rasporedite na donju policu, jer su u tom području mlazovi vode jači i omogućuju postizanje bolje djelotvornosti pranja.

Košarica za pribor

Košarica za pribor ima gornje rešetke koje omogućuju bolje smještanje pribora. Smijete je staviti **jedino** u prednji dio donje police.

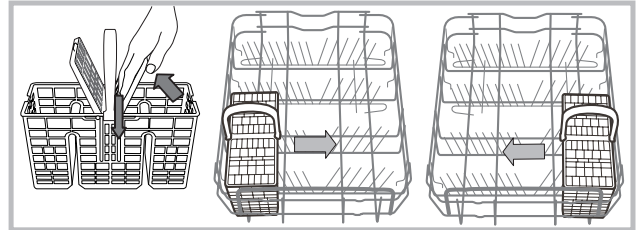

Gornja policica

Stavite na nju krhko i lagano posuđe: čaše, šalice, tanjuriće, niske zdjele za salatu.

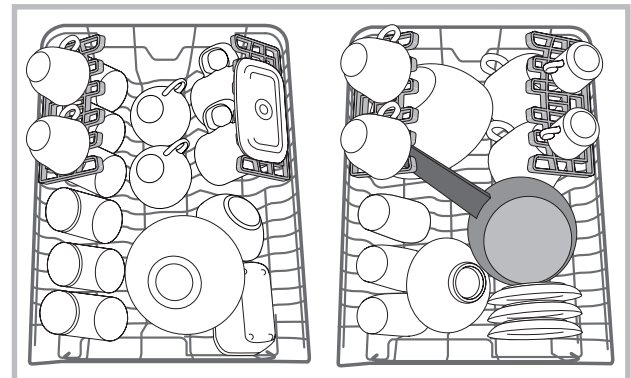

Preklopne police promjenjivog položaja

Bočne preklopne police možete namjestiti na tri različite visine, radi što boljeg raspoređivanja posuđa na polici.

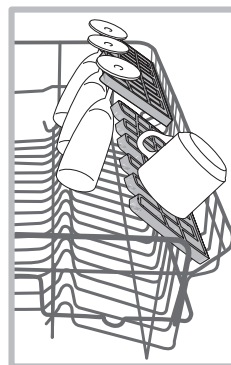

Čaše na stalku možete stabilno smjestiti na preklopne police tako da stalke uvučete u odgovarajuće otvore. Za što bolje sušenje preklopne police namjestite pod većim kutom nagiba. Kako biste promijenili kut nagiba, podignite preklopnu policu, lagano je kliznite i namjestite po želji.

*Samo kod nekih modela, a broj i položaj može biti drukčiji.

Plitica*

Pojedini modeli perilice posuđa imaju kliznu pliticu koju možete koristiti za pribor ili za posuđe malih dimenzija.

Radi što bolje djelotvornosti pranja, izbjegavajte stavljanje glomaznog posuđa ispod plitice. Plitica za pribor je pomična.

(Vidi sliku)

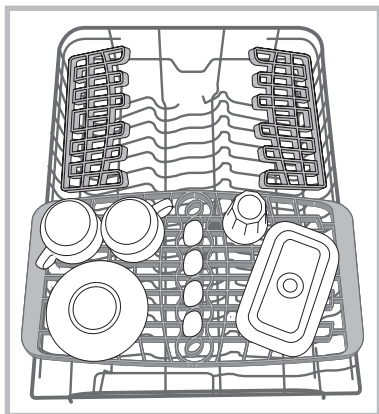

Podešavanje visine gornje police

Visinu gornje police možete podesiti: u visoki položaj kad na donju policu želite smjestiti glomazno posuđe; u niski položaj kako biste iskoristili prostor preklopnih polica i tako dobili više prostora prema gore.

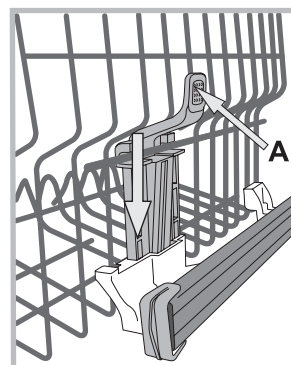

Savjetujemo vam podešavanje visine gornje police kad je **POLICA PRAZNA**.

Policu nemojte **NIKAD** podizati ili spuštati samo s jedne strane.

Ako polica ima **Lift-Up*** (vidi sliku), podigniteolicu na bočnim stranama i pomaknite prema gore. Za vraćanje u niski položaj, pritisnite ručicu (**A**) na bočnim stranama police i pratite njeno spuštanje prema dolje.

Neprikladno posuđe

- Drveni pribor i posuđe.
- Krhke dekorirane čaše, posuđe umjetničkog obrtništva i antikvarijata. Njihove dekoracije nisu otporne.
- Dijelovi od sintetičkog materijala koji nisu otporni na temperaturu.
- Bakreno i kositreno posuđe.
- Posuđe zaprljano pepelom, voskom, mazivom ili tintom.

Dekoracije na staklu, aluminijski i srebrni komadi tijekom pranja mogu promijeniti boju i izbljedjeti. Čak i neke vrste stakla (npr. kristalni predmeti) nakon mnogih pranja mogu izgubiti sjaj.

Oštećenja stakla i posuđa

Uzroci

- Vrsta stakla i postupak proizvodnje stakla.
- Kemijski sastav deterdženta.
- Temperatura vode programa ispiranja.

Savjet

- Koristite samo čaše i porculan za koje proizvođač jamči da su otporni na pranje u perilici posuđa.
- Koristite samo blagi deterdžent za posuđe.
- Izvadite čaše i pribor iz perilice posuđa što je moguće prije nakon kraja programa.

* Samo kod nekih modela.

Deterdžent i uporaba perilice posuđa

HR

Stavljanje deterdženta

Dobar ishod pranja ovisi i o pravilnom odmjeravanju deterdženta: pretjeranom količinom pranje neće biti učinkovitije, već se samo zagađuje okoliš.

Odmjeravanje možete prilagoditi stupnju zaprljanosti.

Obično se za normalnu zaprljanost koristi otprilike 25 g (deterdžent u prahu) ili 25ml (tekući deterdžent). Ako koristite tablete, dovoljna je jedna.

Ako je posuđe malo prljavo ili ste ga prethodno isprali vodom, trebate znatno smanjiti količinu deterdženta.

Za dobar rezultat pranja pridržavajte se i uputa koje se navode na ambalaži deterdženta.

U slučaju daljnjih pitanja, savjetujemo da se obratite proizvođačima deterdženata.

Otvorite spremnik deterdženta pritiskom na dugme **D**; odmjerite deterdžent služeći se tablicom programa:

- u prahu ili tekući: posudice **A** (deterdžent za pranje) i **B** (deterdžent za pretpranje);
- tablete: ako program zahtijeva 1 tabletu, stavite je u posudicu **A** i zatvorite poklopac **C**; ako su potrebne 2 tablete, drugu stavite na dno perilice.

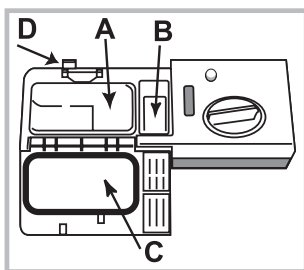

3. Uklonite ostatke deterdženta s rubova posudice i zatvorite poklopac **C** dok ne škljocne.

Spremnik deterdženta se

automatski otvara ovisno o programu, u pogodnom trenutku.

Ako koristite kombinirane deterdžente, savjetujemo vam korištenje opcije TABS, koja prilagođava program pranja kako bi se uvijek dostigao najbolji rezultat pranja i sušenja.

⚠ Koristite isključivo deterdžent za perilice posuđa.

NEMOJTE KORISTITI deterdžente za ručno pranje.

Ako pretjerate s deterdžentom, može se dogoditi da na kraju ciklusa bude ostataka pjene.

Najbolji učinak pranja i sušenja postiže se samo kombiniranom uporabom deterdženta, tekućeg sredstva za sjaj i regenerirajuće soli.



Savjetujemo vam korištenje deterdženata bez fosfata i bez klora, koji su najpreporučljiviji za očuvanje okoliša.

Pokretanje perilice posuđa

1. Otvorite slavinu za vodu.
2. Pritisnite tipku ON-OFF.
3. Otvorite vrata i odmjerite deterdžent (vidi "Stavljanje deterdženta").
4. Stavite posuđe na police (vidi "Stavljanje posuđa na police") pa zatvorite vrata.
5. S obzirom na vrstu posuđa i stupanj njegove zaprljanosti (vidi tablicu programa), odaberite program pritiskom na tipku **P**.
6. Odaberite načine pranja* (vidi "Načini pranja").
7. Pokrenite pritiskom na tipku Pokretanje/Stanka (stalno svijetli): dugi zvučni signal obavještava o početku odvijanja programa, pali se kontrolno svjetlo pranja, a na digitalnom pokazivaču se prikazuje broj programa i preostalo vrijeme do kraja ciklusa.
8. Na kraju, dva kratka i jedan dugi zvučni signal označavaju kraj programa, tipka Pokretanje/Stanka se gasi, a na digitalnom pokazivaču se pojavljuje riječ **END**. Isključite uređaj pritiskom na tipku ON-OFF.
9. Počekajte nekoliko minuta prije vađenja posuđa da se ne bi opekli. Ispraznite police počevši od one donje.

⚠ - Radi smanjenja potrošnje električne energije, u pojedinim uvjetima duljeg NEKORIŠTENJA stroj se automatski isključuje.

⚠ PROGRAMI "AUTO"*: neki modeli perilice posuđa posjeduju naročiti osjetnik koji je u stanju procijeniti stupanj zaprljanosti te postaviti najučinkovitije i najekonomičnije pranje. Trajanje programa "Auto" može biti različito radi intervencije osjetnika.

Izmjena programa u tijeku

Pogrešno odabran program moguće je izmijeniti pod uvjetom da je tek započeo: kako biste kod već pokrenutog pranja promijenili ciklus pranja, isključite stroj duljim pritiskom na tipku ON/OFF/RESET, ponovno ga uključite pomoću iste tipke i opet odaberite željeni program i načine pranja.

Dodavanje posuđa

Pritisnite tipku Pokretanje/Stanka, otvorite vrata pazeći na paru koja će izaći te dodajte posuđe u perilicu. Pritisnite tipku Pokretanje/Stanka: ciklus se nastavlja nakon duljeg zvučnog signala.

⚠ Ako ste postavili odgodu početka, na kraju odbrojanja ciklus pranja se neće pokrenuti, nego će ostati u stanju Stanka.

⚠ Kod pritiska na tipku Pokretanje/Stanka radi stavljanja stroja u stanku program se prekida.

U ovoj fazi program se ne može promijeniti.







Slučajan prekid

Ako se tijekom pranja otvori vrata ili dođe do nestanka električne struje, program se prekida. Nastavlja se tamo gdje je prekinut kad se zatvori vrata ili kad dođe struja.

* Samo kod nekih modela.

Podaci o programima su izmjereni u laboratorijskim uvjetima, prema europskoj normi EN 50242.
Ovisno o različitim uvjetima korištenja, trajanje i podaci o programima mogu biti drukčiji.

 Broj i vrsta programa i načina mijenja se obzirom na model perilice posuđa.

Program	Sušenje	Načini	Trajanje programa	Potrošnja vode (l/ciklusu)	Potrošnja električne energije (kWh/ciklusu)
1. Eko	Da	Odgoda početka - Pola punjenja - Tabs	02:10'	10	0,83
2. Intenzivni 	Da	Odgoda početka - Pola punjenja - Tabs	02:30'	14	1,3
3. Obični 	Da	Odgoda početka - Pola punjenja - Tabs	02:00'	13,5	1,15
4. Dnevno 	Ne	Odgoda početka - Pola punjenja - Tabs	01:00'	10,5	0,95
5. Krhko 	Da	Odgoda početka - Pola punjenja - Tabs	01:40'	10	0,95
6. Brzi 	Ne	Odgoda početka - Tabs	00:25'	8,5	0,5
7. Namakanje 	Ne	Odgoda početka - Pola punjenja	00:10'	4,0	0,01

Naputci za izbor programa i odmjeravanje deterdženta

1. Ciklus pranja EKO je standardni program na kojeg se odnose podaci na energetske naljepnice; ovaj ciklus je pogodan za pranje uobičajeno prljavog posuđa, a radi se o najučinkovitijem programu po pitanju potrošnje električne energije i vode za tu vrstu posuđa. 4 g/ml** + 21 g/ml – 1 tableta (**Količina deterdženta za pretpranje)

2. Vrlo prljavo posuđe i lonci (nemojte koristiti za krhko posuđe). 25 g/ml – 1 tableta

3. Uobičajeno prljavo posuđe i lonci. 4 g/ml** + 21 g/ml – 1 tableta

4. Dnevno prljavo u ograničenoj količini (idealno za posuđe za 4 osobe). 25 g/ml – 1 tableta

5. Ciklus za krhko posuđe, osjetljivije na visoke temperature. 25 g/ml – 1 tableta

6. Brzi ciklus za malo prljavo posuđe. (idealno za posuđe za 2 osobe). 21 g/ml – 1 tableta

7. Prethodno pranje u očekivanju da se nakon slijedećeg obroka napuni perilicu. Bez deterdženta

Potrošnja u načinu pripravnosti: Potrošnja u načinu ostavljeno da odstoji: 5 W - potrošnja u načinu isključeno: 0,5 W

Specijalni programi i načini pranja

HR

Napomene:

programi Dnevno i Brzi su najučinkovitiji ako se poštuje naznačeni broj kompleta posuđa.

Za manju potrošnju, pokrenite sasvim punu perilicu posuđa.

Napomena za pokusne laboratorije: detaljne informacije o uvjetima za komparativni pokus EN zatražite na adresi: ASSISTENZA_EN_LVS@indesitcompany.com

Izbor načina pranja*

NAČINE možete postaviti, izmijeniti ili poništiti tek nakon što ste izabrali program pranja i prije pritiska na tipku POKRETANJE/STANKA.

Možete odabrati samo načine koje se može kombinirati s izabranim programom. Ako se neki način ne može kombinirati s odabranim programom (*vidi tablicu programa*), simbol/svjetlosni indikator će ubrzano zatreptati 3 puta.

Ako odaberete način pranja koji se ne može kombinirati s nekim prethodno postavljenim načinom, on će zatreptati 3 puta i ugasiti se, dok će prvi izabrani način ostati upaljen.

Da biste poništili odabir pogrešno postavljenog načina, ponovno pritisnite odgovarajući simbol/tipku.



Odgoda početka

Pokretanje programa se može odgoditi od **1 do 24** sata.

1. Odaberite željeni program pranja i ostale moguće načine, pritisnite tipku ODGODA POČETKA: kontrolno svjetlo se pali. Pomoću iste tipke odaberite kad želite da ciklus pranja počne. (h01, h02 itd.)
2. Potvrdite izbor tipkom POKRETANJE/STANKA: počinje odbrojavanje.
3. Po isteku vremena kontrolno svjetlo ODGODA POČETKA se gasi i program se počinje odvijati.

Za deaktiviranje ODGODE POČETKA pritišćite tipku ODGODA POČETKA, sve dok se ne prikaže **OFF**.

Odgodu početka ne možete postaviti nakon pokretanja ciklusa.



Polu punjenja na gornjoj ili na donjoj polici

Ako je posuđa malo, možete obaviti pranje polupune perilice uz uštedu vode, struje i deterdženta. Odaberite program i više puta uzastopno pritisnite tipku POLA PUNJENJA: pali se kontrolno svjetlo izabrane police i pranje se aktivira samo na gornjoj ili samo na donjoj polici.

⚠ Zapamtite da posuđe morate staviti samo na gornju ili na donju policu te da morate smanjiti količinu deterdženta.



Višenamjenske tablete (Tabs)

Ovaj način pospješuje ishod pranja i sušenja. Kad koristite višenamjenske tablete, pritisnite simbol VIŠENAMJENSKE TABLETE: na digitalnom pokazivaču se pali odgovarajući simbol/svjetlosni pokazivač. **S načinom "Višenamjenske tablete" program dulje traje.**

⚠ Savjetujemo korištenje tableta samo ako postoji način VIŠENAMJENSKE TABLETE.

⚠ Preporučujemo da ovaj način pranja ne koristite s programima koji ne predviđaju uporabu višenamjenskih tableta.

* Samo kod nekih modela.

Zatvaranje vode i isključivanje električne struje

- Da bi uklonili opasnost od curenja, nakon svakog pranja zatvorite slavinu za vodu.
- Kad čistite stroj i tijekom njegovog održavanja, isključite utikač iz električne utičnice.

Čišćenje perilice posuđa

- Vanjske površine i upravljačku ploču možete čistiti neabrazivnom krpom ovlaženom vodom. Nemojte koristiti rastvarajuća ni abrazivna sredstva.
- Unutrašnjost perilice možete očistiti od mrlja krpom ovlaženom vodom i s malo kvasine.

Spriječavanje pojave neugodnih mirisa

- Vrata uvijek ostavite pritvorena da bi ste izbjegli zaostajanje vlage.
- Vlažnom spužvicom redovno čistite vanjska brtvila koja omogućuju nepropusnost vrata i posudica za deterdžent. Tako ćete izbjeći zadržavanje ostataka hrane, koji su glavni uzroci pojave neugodnih mirisa.

Čišćenje prskalice

Može se dogoditi da se ostaci hrane zalijepi na prskalicama i tako zapriječe otvore iz kojih izlazi voda: s vremena na vrijeme potrebno ih je provjeriti i očistiti četkicom (ne metalnom). Obje prskalice se može rasklopiti.

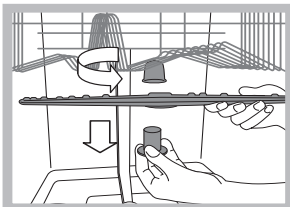

Da bi rasklopili gornju prskalicu morate odviti plastični čep obratno od smjera kazaljke na satu. Gornju prskalicu vratite na mjesto tako da dio s većim brojem otvora bude okrenut prema gore.

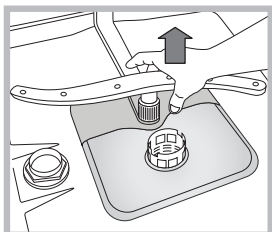

Donju prskalicu se izvlači povlačenjem prema gore.

Čišćenje filtera na dovodu vode*

Ako su cijevi za vodu nove ili dugo vremena nisu korištene, prije spajanja pustite vodu da teče dok ne bude bistra i bez nečistoće. Ako ne poduzmete ovu mjeru predostrožnosti, postoji opasnost da će se mjesto ulaska vode začepiti, što će oštetiti perilicu posuđa.

 S vremena na vrijeme očistite filter na dovodu vode, koji se nalazi na kraju slavine.

- Zatvorite slavinu za vodu.
- Odvijte krajeve cijevi za punjenje vodom, skinite filter i pažljivo ga očistite pod mlazom tekuće vode.
- Ponovno stavite filter i navijte cijev.

Čišćenje filtera

Filtrirajuća grupa se sastoji od tri filtera koji pročišćavaju vodu od ostataka hrane i ponovno je stavljaju u opticaj: da bi se postigao dobar ishod pranja, moraju biti čisti.

 Redovno čistite filtere.

 Perilicu se ne smije koristiti bez filtera ili s otkačenim filterom.

• Nakon nekoliko pranja provjerite filtrirajuću grupu i prema potrebi je temeljito očistite u tekućoj vodi pomoću četkice (ne od metala), slijedeći dolje navedene upute:

1. okrenite cilindrični filter C obratno od smjera kazaljke na satu i izvucite ga (sl. 1).
2. Izvadite filter u obliku čašice B vršeći lagani pritisak na bočna krilca (sl. 2).
3. Izvucite filter od nehrđajućeg čelika u obliku tanjurića A (sl. 3).
4. Pregledajte okno i po potrebi uklonite ostatke hrane. **NI U KOM SLUČAJU NEMOJTE SKIDATI** štitnik crpke za pranje (detalj crne boje - sl. 4).

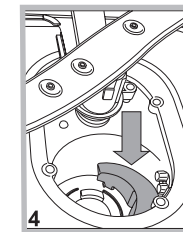
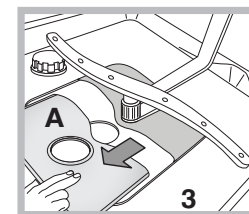
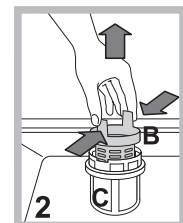
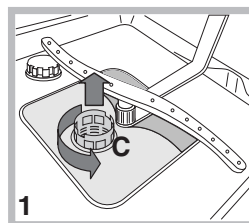

Nakon čišćenja filtera ponovno sklopite filtrirajuću grupu i pravilno je namjestite u njenom sjedištu: to je od temeljne važnosti za dobar rad perilice posuđa.

Na dužem odsustvu

- Iskopčajte električne spojeve i zatvorite slavinu za vodu.
- Ostavite vrata perilice pritvorena.
- Kad se vratite, izvršite jedno pranje "na prazno".

* Samo kod nekih modela.

Nepravilnosti i rješenja

HR

Ako dođe do neispravnosti u radu aparata, prije pozivanja Servisne službe provjerite slijedeće.

Nepravilnosti:	Mogući uzroci / rješenje:
Perilica posuđa se ne pokreće ili ne odgovara na naredbe	<ul style="list-style-type: none">• Slavina za vodu nije otvorena.• Isključite stroj pomoću tipke ON/OFF, ponovno ga uključite nakon jedne minute i ponovno postavite program.• Utikač nije dobro utaknut u utičnicu ili: koristite drugu utičnicu.• Vrata perilice posuđa nisu dobro zatvorena.
Vrata se ne zatvaraju	<ul style="list-style-type: none">• Provjerite jesu li police uvučene do kraja.• Odskočila je brava; energično gurnite vrata dok ne čujete "klak".
Perilica posuđa ne izbacuje vodu	<ul style="list-style-type: none">• Program pranja još nije završio.• Cijev za odvod vode je presavijena (vidi "Postavljanje").• Odvod sudopera je zapriječen.• Filter je začepljen ostacima hrane.• Provjerite visinu odvodne cijevi.
Perilica posuđa bučno radi	<ul style="list-style-type: none">• Posuđe udara jedno o drugo ili po prskalicama. Pravilno namjestite posuđa i provjerite okreću li se prskalice slobodno.• Pretjerana prisutnost pjene: niste dobro odmjerili deterdžent ili on nije pogodan pranju u perilici posuđa. (Vidi "Deterdžent i uporaba perilice posuđa".) Nemojte rukom uzimati posuđe.
Na posuđu i na čašama ostaju naslage kamenca ili bjelkasti sloj	<ul style="list-style-type: none">• Nedostaje regenerirajuća sol.• Tvrdća vode nije prikladno podešena, povećajte vrijednosti. (Vidi "Regenerirajuća sol i sredstvo za sjaj".)• Čep spremnika za sol i sredstva za sjaj nije dobro zatvoren.• Sredstvo za sjaj se potrošilo, odnosno njegovo izručivanje je nedostavno.
Na posuđu i na čašama ostaju plavkaste pruge ili preljevi	<ul style="list-style-type: none">• Količina izručenog sredstva za sjaj je pretjerana.
Posuđe nije dobro osušeno	<ul style="list-style-type: none">• Odabrali ste program bez sušenja.• Sredstvo za sjaj se potrošilo. (Vidi "Regenerirajuća sol i sredstvo za sjaj".)• Sredstvo za sjaj nije prikladno podešeno.• Posuđe je od neprijanjajućeg materijala ili od plastike; prisutnost kapljica vode je uobičajena pojava.
Posuđe nije čisto	<ul style="list-style-type: none">• Posuđe nije pravilno namješteno.• Prskalice se ne okreću slobodno, posuđe ih blokira.• Program pranja je preblag (vidi "Programi").• Pretjerana prisutnost pjene: niste dobro odmjerili deterdžent ili on nije pogodan pranju u perilici posuđa. (Vidi "Deterdžent i uporaba perilice posuđa".)• Čep sredstva za sjaj nije zatvoren kako treba.• Filter je prljav ili začepljen (vidi "Održavanje i čišćenje").• Nedostaje regenerirajuća sol (vidi "Regenerirajuća sol i sredstvo za sjaj").• Uvjerite se da visina tanjura odgovara podešenosti police.• Otvori prskalice su zapriječeni. (Vidi "Održavanje i čišćenje".)
Perilica ne uzima vodu blokirana je i kontrolna svjetla trepću	<ul style="list-style-type: none">• Nema vode u vodovodnoj mreži ili je slavina zatvorena.• Cijev za dovod vode je presavijena (vidi "Postavljanje").• Filteri su začepljeni, treba ih očistiti. (Vidi "Održavanje i čišćenje".)• Odvod je začepljen, treba ga očistiti.• Nakon što ste izvršili radnje provjere i čišćenja, isključite i uključite perilicu posuđa te pokrenite novi ciklus pranja.• Ako problem ustraje, zatvorite slavinu za vodu, iskopčajte utikač i kontaktirajte Servisnu službu.

* Samo kod nekih modela.

⚠ В случае переезда перевозите машину в вертикальном положении. В случае крайней необходимости машина может укладываться задней стороной вниз.

Гидравлические соединения

⚠ Адаптация гидравлической системы для монтажа посудомоечной машины должна выполняться только квалифицированным техником.

Шланги подачи и слива воды могут быть направлены вправо или влево для оптимальной установки машины. Трубы не должны заламываться или сдавливаться машиной.

Подсоединение шланга подачи воды

- Подсоединение к водопроводному крану холодной или горячей воды с резьбой 3/4" (макс. 60°C).
- Дать воде стечь, пока она не станет прозрачной.
- Плотно закрутить шланг подачи и открыть кран.

⚠ Если длина водопроводного шланга будет недостаточной, следует обратиться в специализированный магазин или к уполномоченному сантехнику (см. *Техническое обслуживание*).

⚠ Давление воды должно быть в пределах значений, указанных в таблице Технические данные; в противном случае посудомоечная машина может работать неправильно.

⚠ Обратите внимание, чтобы водопроводный шланг не был заломлен или сжат.

Подсоединение сливного шланга

Подсоедините сливной шланг к сливному трубопроводу с минимальным диаметром 2 см. (A)

Патрубок сливного шланга должен располагаться высоте от 40 до 80 см от пола или от опорной поверхности, на которой установлена посудомоечная машина.

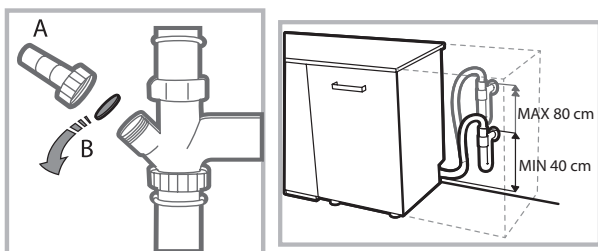

Перед подсоединением сливного шланга к сифону мойки снимите пластиковую пробку (B).

Защита против затопления

Во избежание затопления посудомоечная машина:

- оснащена системой, перекрывающей подачу воды в случае аномалии или внутренних утечек.

Некоторые модели оснащены также дополнительным защитным устройством New Acqua Stop*, предохраняющим от затопления даже в случае разрыва водопроводного шланга.



ВНИМАНИЕ: ОПАСНОЕ НАПРЯЖЕНИЕ!

Категорически запрещается обрезать шланг подачи воды, так как вдоль него проходят элементы под напряжением.

Электрическое подсоединение

Перед подсоединением вилки машины к электрической розетке необходимо проверить следующее:

- сетевая розетка **должна быть заземлена** и соответствовать нормативам;
- электрическая розетка должна быть рассчитана на максимальную потребляемую мощность изделия, указанную на заводской табличке, расположенной с внутренней стороны дверцы.
- (см. *Описание посудомоечной машины*);
- напряжение сети электропитания должно соответствовать данным на паспортной табличке, расположенной с внутренней стороны дверцы машины;
- сетевая розетка должна быть совместима со штепсельной вилкой изделия. В противном случае поручите замену вилки уполномоченному технику (см. *Техническое обслуживание*); не используйте удлинители и тройники.

⚠ Изделие должно быть установлено таким образом, чтобы провод электропитания и электророзетка были легко доступны.

⚠ Сетевой кабель изделия не должен быть согнут или сжат.

⚠ Если сетевой кабель поврежден, во избежание опасности поручите его замену производителю изделия или уполномоченному Центру технического обслуживания. (См. *Техническое обслуживание*)

⚠ Производитель не несет ответственности за последствия несоблюдения перечисленных выше требований.

Расположение и нивелировка

1. Установите посудомоечную машину на ровный и твердый пол. Выровняйте машину, отвинчивая или завинчивая передние опорные ножки до идеально горизонтального положения машины. Точная нивелировка гарантирует стабильность и помогает избежать вибраций, шумов и смещений машины.

2. Перед установкой посудомоечной машины в нишу наклейте прозрачную самоклеящуюся ленту* на деревянную плиту для ее защиты от возможного конденсата.

* Имеется только в некоторых моделях

3. Установите посудомоечную машину в нишу кухонного гарнитура, так чтобы сбоков или сзади она прилегала к стене или к кухонным элементам. Изделие также может быть встроено под сплошной столешницей кухонного гарнитура* (см. схему Монтажа).

4*. Отрегулируйте высоту задней опоры, повернув шестигранную красную втулку, расположенную спереди, в центральной нижней части посудомоечной машины, шестигранным разводным ключом с раскрытием 8 мм по часовой стрелке для увеличения высоты и против часовой стрелки для ее уменьшения. (смотрите инструкции по встроению монтажу, прилагающиеся к документации)

Предупреждения по первому использованию машины

После монтажа вынуть заглушки, установленные на корзинах, и снять крепежные резинки с верхней корзины (если имеются).

Настройка смягчителя воды

Перед запуском первой мойки задать степень жесткости водопроводной воды. (см. раздел Ополаскиватель и Регенерирующая соль)

При первой загрузке бачок смягчителя воды должен заполняться водой, а затем всыпать примерно 1 кг соли; считается допустимым, если вода выходит из краев.

Немедленно запустить цикл мойки.

Используйте только специальную соль для посудомоечных машин.

После загрузки соли индикатор ОТСУТСТВИЕ СОЛИ* гаснет.

 Если бачок не будет заполнен солью, смягчитель воды и нагревательный элемент могут повредиться.

Машина оснащена акустическими/звуковыми сигналами (в зависимости от модели посудомоечной машины), которые предупреждают о выполнении команды: включение, конец цикла и т.п.

Символ/индикаторы на консоли управления/дисплее могут иметь разные цвета, мигать или гореть постоянно. (в зависимости от модели посудомоечной машины).

На дисплее показываются сведения о заданном цикле, этапе мойки/сушки, остаточном времени, температуре и т.п.

* Имеется только в некоторых моделях

Изделие:	Посудомоечная машина
Торговая марка:	
Торговый знак изготовителя:	
Модель:	DSR 57M19
Изготовитель:	Indesit Company
Страна-изготовитель:	Сделано в Польше (POLAND)
Загрузка	10 столовых наборов
Размеры	ширина 45 см высота 85 см глубина 60 см
Номинальное значение напряжения электропитания или диапазон напряжения	220-240 V ~
Условное обозначение рода электрического тока или номинальная частота переменного тока	50 Hz
Давление воды	0,05-1МПа (0,5-10 bar) 7,25-145 psi
Предохранитель	См. табличку технических данных на оборудовании
Класс мойки	A
Класс сушки	A
Класс энергопотребления	A
Потребление электроэнергии	0,83 кВт/час
Потребление воды за стандартный цикл мойки	10 л
Класс защиты от поражения электрическим током	Класс защиты I
    IPX0 В случае необходимости получения информации по сертификатам соответствия или получения копий сертификатов соответствия на данную технику, Вы можете отправить запрос по электронному адресу cert.rus@indesit.com.	Оборудование соответствует следующим директивам Европейского Экономического Сообщества: -2006/95/EC («Низкое напряжение») - 2004/108/EC («Электромагнитная совмести-мость») - 2009/125/EC («Comm. Reg. 1016/2010») (Ecodesign) - 2012/19/EU («Утилизация электрического и электронного») - 97/17/EC (Этикетирование) "Упаковка и отдельные ее элементы не предназначены для контакта с пищей"
Дату производства данной техники можно получить из серийного номера, расположенного под штрих-кодом (S/N XXXXXXXXXX * XXXXXXXXXXXX), следующим образом:	- 1-ая цифра в S/N соответствует последней цифре года, - 2-ая и 3-я цифры в S/N - порядковому номеру месяца года, - 4-ая и 5-ая цифры в S/N - числу определенного месяца и года.
Производитель:	Indesit Company S.p.A. Виале А. Мерлони 47, 60044, Фабриано (АН), Италия
Импортер:	ООО "Индезит РУС"
С вопросами (в России) обращаться по адресу:	до 01.01.2011: Россия, 129223, Москва, Проспект Мира, ВВЦ, пав. 46 с 01.01.2011: Россия, 127018, Москва, ул. Двинцев, дом 12, корп. 1

Описание изделия

RU

Общий вид

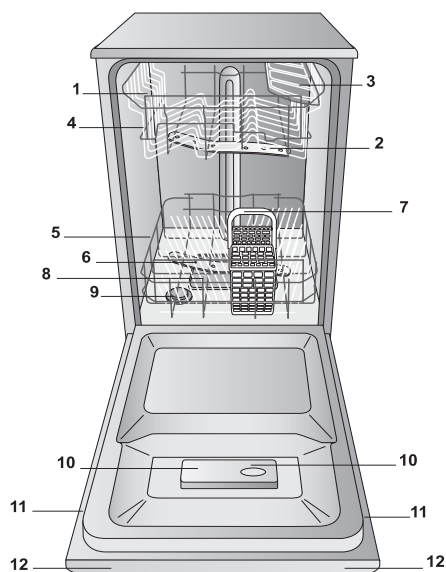

1. Верхняя корзина
2. Верхний ороситель
3. Откидные полки
4. Регулятор высоты корзины
5. Нижняя корзина
6. Нижний ороситель
7. Корзинка для столовых приборов
8. Фильтр мойки
9. Бачок соли
10. Дозаторы моющего средства и дозатор ополаскивателя
11. Паспортная табличка
12. Панель управления***

Панель управления

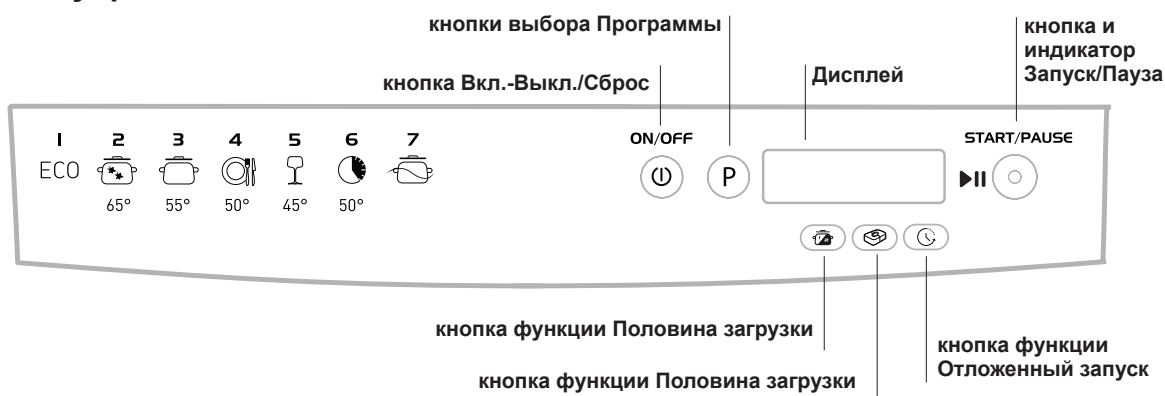

Дисплей



*** Только в полностью встраиваемых моделях.

* Имеется только в некоторых моделях

Количество и тип программ и дополнительных функций варьирует в зависимости от модели посудомоечной машины.

Регенерирующая соль и Ополаскиватель

⚠ Используйте только специальные моющие средства для посудомоечных машин. Не используйте пищевую или промышленную соль. Следуйте инструкциям, приведенным на упаковке моющего средства.

⚠ Если Вы используете многофункциональное моющее средство, рекомендуется в любом случае добавить соль, особенно если вода жесткая или очень жесткая. (Следуйте инструкциям, приведенным на упаковке моющего средства).

⚠ В том случае если Вы не добавляете ни соль, ни ополаскиватель, индикаторы **ОТСУТСТВИЕ СОЛИ*** и **ОТСУТСТВИЕ ПОПОЛАСКИВАТЕЛЯ*** будут всегда гореть, что является нормой.

Загрузка регенерирующей соли

Использование соли предотвращает образование ИЗВЕСТКОВОГО НАЛЕТА на посуде и функциональных компонентах посудомоечной машины.

- Очень важно, чтобы бачок соли был всегда заполнен.
- Очень важно задать жесткость воды.

Бачок соли расположен в нижней части посудомоечной машины (см. Описание) и заполняется:

- когда на консоли управления загорается индикатор **ОТСУТСТВИЕ СОЛИ***;
- когда зеленый поплавок* на пробке для соли, не виден.
- см. автономность в таблице степени жесткости воды.

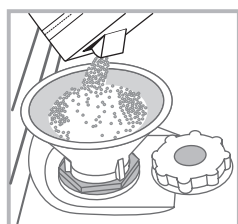

1. Выньте нижнюю корзину и отвинтите крышку бачка против часовой стрелки.
2. Только для первого использования: заполните бачок водой до краев.
3. Вставьте воронку (см. рисунок) и заполните бачок соли до краев (примерно 1 кг); выход воды из емкости является нормальным.

4. Выньте воронку, удалите остатки соли с резьбы; ополосните пробку под струей воды перед ее закручиванием на место. Рекомендуется производить эту операцию при каждой засыпке соли.

Плотно закройте крышку, для того чтобы во время мойки в емкость не попадало моющее средство (может быть непоправимо повреждено устройство смягчения воды).

⚠ При каждой загрузке соли рекомендуется производить данную операцию перед запуском мойки.

Выбор степени жесткости воды

Для достижения максимальной производительности смягчителя воды необходимо производить соответствующую регулировку в зависимости от степени жесткости воды в квартире; все необходимые данные можно получить у организации водоснабжения. Заданное значение соответствует степени жесткости воды.

- Включите посудомоечную машину с помощью кнопки ВКЛ./ВЫКЛ.
- Выключите нажатием на кнопку ВКЛ./ВЫКЛ.
- Удерживайте нажатой кнопку ПУСК/ПАУЗА в течение 5 секунд, пока не раздастся звуковой сигнал.
- Включите нажатием на кнопку ВКЛ./ВЫКЛ.

• На дисплее показывается номер выбранного уровня и загорается индикатор соли.

• Нажмите кнопку Р для выбора нужной степени жесткости (см. таблицу степени жесткости).

• Выключите нажатием на кнопку ВКЛ./ВЫКЛ.

• Настройка завершена!

Таблица жесткости воды				Средняя автономность-Бачок для соли при 1 цикле мойки в день.
уровень	°dH	°fH	ммоль/л	месяцы
1	0 - 6	0 - 10	0 - 1	7 месяцев
2	6 - 11	11 - 20	1,1 - 2	5 месяцев
3	12 - 17	21 - 30	2,1 - 3	3 месяцев
4	17 - 34	31 - 60	3,1 - 6	2 месяцев
5*	34 - 50	61 - 90	6,1 - 9	2/3 settimane

От 0°f да 10°f рекомендуется не использовать соль.
* При настройке 5 продолжительность цикла может увеличиться.

(°dH = жесткость в немецких градусах - °fH = жесткость во французских градусах - ммоль/л = миллимоль/литр)

Заливка ополаскивателя

Ополаскиватель способствует СУШКЕ посуды. Необходимо долить ополаскиватель в дозатор:

- когда на консоли управления/дисплее загорается индикатор **ОТСУТСТВИЕ ОПОЛАСКИВАТЕЛЯ***
- когда оптический индикатор на окошке бачка "Е", меняет свой вид: с затемненного на прозрачный.

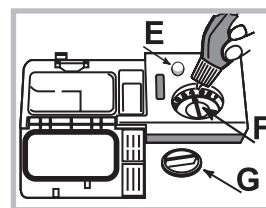

1. Откройте дозатор, повернув крышку "G" против часовой стрелки.
2. Залейте ополаскиватель, избегая перелива. Если Вы случайно пролили ополаскиватель мимо дозатора, удалите излишек сухой тряпкой.

3. Завинтите крышку.

НИКОГДА не заливайте ополаскиватель непосредственно в моечную камеру машины.

Отрегулируйте дозу ополаскивателя

Если Вас не удовлетворяет качество сушки, можно отрегулировать дозу ополаскивателя. Поверните регулятор "F". Можно задать максимум 4 уровня в зависимости от модели посудомоечной машины. Заданное значение соответствует средней степени.

Уровень ополаскивателя можно настроить на НОЛЬ. В этом случае ополаскиватель не используется, и индикатор отсутствия ополаскивателя по причине его отсутствия не загорается.

- если на посуде остаются белые разводы, отрегулируйте подачу на меньшее значение (1-2).
- если на посуде остаются капли воды или пятна накипи, отрегулируйте подачу на более высокое значение (3-4).

* Имеется только в некоторых моделях

Загрузите корзины

RU

Рекомендации

Перед загрузкой корзин удалите с посуды остатки пищи, вылейте оставшееся содержимое из стаканов и чашек.

Ополаскивать посуду водой не требуется.

Разместить посуду в посудомоечной машине прочно, чтобы посуда не опрокинулась, установить посуду дном вверх или боком, чтобы вода могла промыть посуду внутри и стекать. Проверить, чтобы крышки, ручки, сковородки и подносы не препятствовали вращению оросителей. Мелкие столовые приборы разместить в корзинке для столовых приборов.

Пластиковая посуда и сковородки с тефлоновым покрытием могут удерживать капли воды, следовательно их сушка может быть менее эффективной по сравнению с посудой из керамики или стали.

Легкую посуду (например, пластиковую) рекомендуется поместить в верхнюю корзину так, чтобы посуда не двигалась. Загрузив посуду, проверьте, чтобы лопасти оросителей могли свободно вращаться.

Нижняя корзина

Нижняя корзина предназначена для кастрюль, крышек, тарелок, салатниц, столовых приборов и т.п. Большие тарелки и крышки рекомендуется размещать с боков корзины.

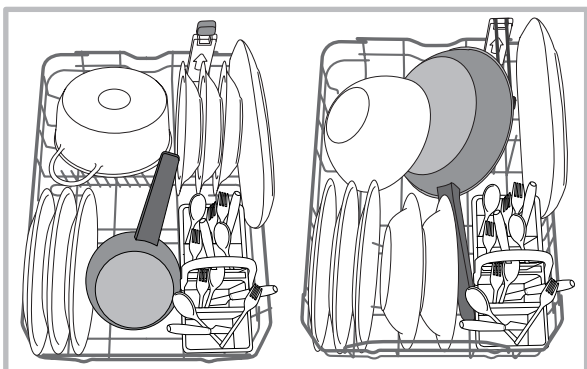

Рекомендуется разместить сильно грязную посуду в нижней корзине, так как в этой части струи воды более сильные и обеспечивают оптимальную мойку посуды.

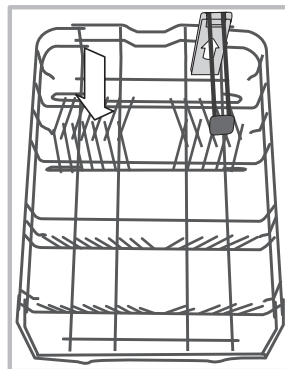

Некоторые модели посудомоечных машин оснащены наклонными отделениями*, которые можно использовать также в вертикальном положении для размещения тарелок или в горизонтальном положении (наклонном) для более удобного размещения кастрюль и салатниц.

В некоторых моделях предусматриваются Вертикальные зоны,

специальные выдвижные опоры, *расположенные в задней части корзины, которые могут использоваться для размещения сковород или противней в вертикальном положении с целью экономии пространства.

Для их использования необходимо взять за цветную рукоятку и потянуть ее вверх, поворачивая вперед. Опоры можно перемещать вправо и влево в зависимости от размера посуды.

Корзинка для столовых приборов

Корзинка для столовых приборов раскрывается и перемещается для оптимизации места в нижней корзине. Сверху в ней имеются решетки для более удобного размещения столовых приборов.

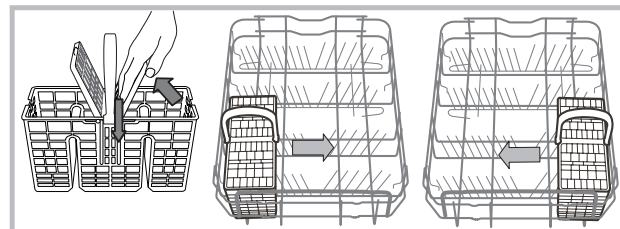

Верхняя корзина

Загрузить хрупкую и легкую посуду: стаканы, чашки, блюдца, мелкие салатницы.

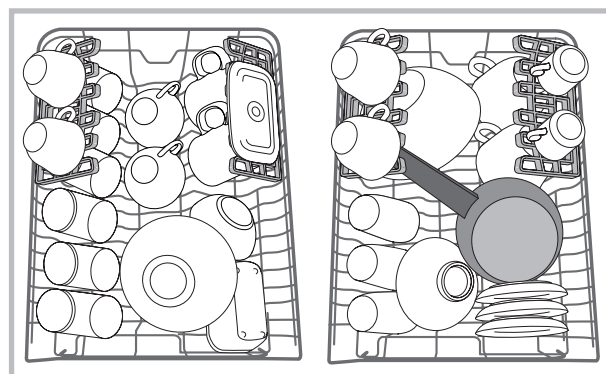

* Имеется только в некоторых моделях

Откидные полки с варьируемым положением*

Боковые откидные полки могут быть установлены на трех разных уровнях для оптимизации размещения посуды в корзине.

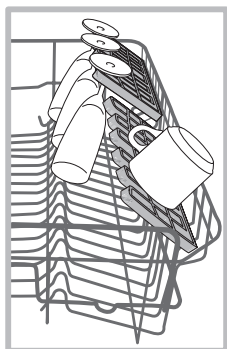

Бокалы можно стабильно поместить на откидные полки, вставив ножку бокала в специальные прорези.

Для оптимизации сушки установите откидные полки под самым большим углом наклона. Чтобы изменить угол наклона, приподнять откидную полку, сместить ее и установить в нужном положении.

Лоток*

В некоторых моделях посудомоечных машин может иметься выдвижной лоток, который можно использовать для столовых приборов или мелкой посуды.

Для оптимальных результатов мойки не следует помещать в лоток крупную посуду. Лоток для столовых приборов является съемным. (см. схему)

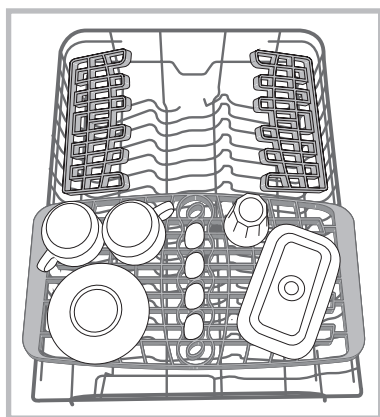

Регуляция положения верхней корзины

Верхнюю корзину можно регулировать по высоте: когда в нижней корзине требуется разместить крупную посуду; в нижнем положении - для использования места для откидных полок, освобождая больше места сверху.

Рекомендуется регулировать высоту верхней корзины БЕЗ ПОСУДЫ.

НИКОГДА не поднимайте и не опускайте корзину, взявшись за нее только с одной стороны.

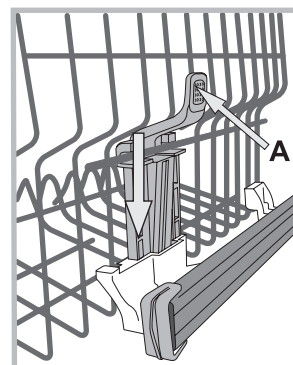

Если корзина оснащена **Lift-Up*** (см. схему), поднимите корзину, взявшись за нее с боков и переместив ее вверх. Для опускания корзины вниз нажмите на рычажки (А) с боков корзины и направьте корзину вниз.

Посуда, непригодная для посудомоечных машин

- Деревянные столовые приборы и посуда.
- Деликатная посуда с узорами, посуда ручной работы и антикварная посуда. Узоры такой посуды повредятся в посудомоечной машине.
- Детали из синтетических материалов, неустойчивые к высокой температуре.
- Медная и оловянная посуда.
- Посуда, загрязненная пеплом, воском, смазочными веществами или чернилами.

Узоры по стеклу, алюминиевые и серебряные элементы могут изменить свой цвет и полинять. Некоторые виды стекла (например, хрусталь) после многократной мойки могут стать матовыми.

Повреждение стекла и посуды

Причины:

- Тип и метод изготовления стекла.
- Химический состав моющего вещества.
- Температура воды в программе ополаскивания.

Рекомендации:

- Использовать только стаканы и фарфор, имеющие гарантию производителя для мытья в посудомоечных машинах.
- Использовать моющее вещество, предназначенное специально для посудомоечных машин.
- Вынуть стаканы и столовые приборы из посудомоечной машины как можно скорее по завершении программы.

* Имеются только в некоторых моделях и варьируют по количеству и расположению.

Моющее средство и использование посудомоечной машины

RU

Загрузка моющего средства

Хороший результат мойки зависит также от правильной дозировки моющего средства, излишек которого не улучшает эффективность мойки, а только загрязняет окружающую среду.

Дозировка зависит от степени загрязнения.

Обычно при обычном загрязнении используется примерно 25 г средства (порошкового моющего средства) или 25 мл (жидкого). Если используются таблетки, достаточно одной штуки.

Если посуда несильно загрязнена или была предварительно ополоснута водой, значительно сократите дозу моющего средства.

Для качественной мойки соблюдайте инструкции, приведенные на упаковках с моющими веществами.

За дополнительными разъяснениями просим обращаться к производителям моющих средств.

Откройте дозатор моющего средства кнопкой **D**; загрузите моющее средство в соответствии с таблицей программ:

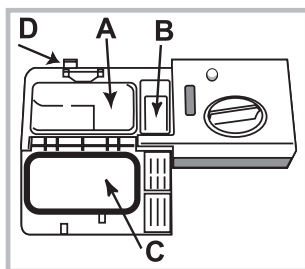

- в порошке или жидкое: в дозаторы **A** (моющее средство) и **B** (средство для предварительной мойки)

- таблетки: если по программе требуется 1 штука, положите таблетку в дозатор **A** и закройте крышку **C**. Если по программе предусмотрено 2 таблетки, положите вторую

на дно машины.

3. Удалите остатки моющего средства с краев дозатора и закройте крышку **C** с щелчком.

Дозатор моющего вещества открывается автоматически в нужный момент в зависимости от программы.

Если используются комбинированные моющие средства, рекомендуется использовать функцию TABS, за счет которой программа обеспечивает оптимальный результат мойки и сушки.

⚠ Используйте только специальные моющие средства для посудомоечных машин.

НЕ ИСПОЛЬЗУЙТЕ моющие средства для ручного мытья посуды.

Излишек моющего средства может оставить следы от пены по завершении цикла.

Оптимальные результаты мойки и сушки достигаются только в случае комбинированного использования моющего средства, жидкого ополаскивателя и регенерирующей соли.



Настоятельно рекомендуем использовать моющие средства, не содержащие фосфатов и хлора, что способствует бережному отношению к окружающей среде.

Запуск посудомоечной машины

1. Откройте водопроводный кран.

2. Нажмите кнопку ВКЛ.-ВЫКЛ.

3. Откройте дверцу и поместите в дозатор моющее вещество (см. *Загрузка моющего средства*).

4. Загрузите посуду в корзины (см. *Загрузка корзин*) и закройте дверцу.

5. Выберите программу в зависимости от типа посуды и степени ее загрязнения (см. *Таблицу программ*), нажав кнопку **P**.

6. Выберите дополнительные функции мойки* (см. *Дополнительные функции*).

7. Запустите цикл кнопкой Пуск/Пауза (индикатор горит, не мигая): длинный звуковой сигнал извещает о запуске программы. Загорается индикатор мойки, и на дисплее показывается номер программы и время, остающееся до ее завершения.

8. По завершении программы два коротких звуковых сигнала известят об окончании программы, кнопка Пуск/Пауза погаснет, и на дисплее появится надпись **END**. Выключите машину при помощи кнопки ВКЛ.-ВЫКЛ.

9. Подождите несколько минут перед тем, как вынуть посуду из машины во избежание ожогов. Выгрузку посуды из машины начинайте с нижней корзины.

⚠ В целях энергосбережения в некоторых случаях **ПРОСТОЯ** машина отключается автоматически.

⚠ **АВТОМАТИЧЕСКИЕ ПРОГРАММЫ***: некоторые модели посудомоечных машин оснащены специальным сенсором, который производит оценку степени загрязнения посуды и задает наиболее эффективную и экономную программу мойки. La Продолжительность автоматических программ может варьировать в зависимости от оценки этого сенсора.

Изменение текущей программы

В случае ошибочного выбора программы ее можно изменить сразу же после запуска цикла: после запуска цикла для изменения программы мойки выключите машину, нажав на несколько секунд кнопку ВКЛ./ВЫКЛ./Отмена, и вновь включите ее той же кнопкой, вновь выберите нужную программу и дополнительные функции.

Порядок догрузки посуды

Нажмите кнопку ВКЛ./ВЫКЛ., откройте дверцу машины, обращая внимание на выход пара, и доложите посуду. Нажмите кнопку Пуск/Пауза: цикл возобновиться после длинного звукового сигнала.

⚠ Если был задан отложенный запуск, по завершении обратного отсчета цикл мойки не запустится, но останется в режиме Пауза.

⚠ При нажатии кнопки Пуск/Пауза для переключения машины в режим паузы, программа прерывается. На данном этапе нельзя изменить программу.

Случайное прерывание мойки



Если в процессе мойки вы откроете дверцу машины или внезапно отключится электропитание, программа мойки прервется. Когда дверца машины закроется или вернется электроэнергия, программа возобновится с того момента, в который она была прервана.

*Имеется только в некоторых моделях.

Данные программы являются значениями, полученными в измерительной лаборатории в соответствии с европейским нормативом EN 50242. В зависимости от различных условий эксплуатации продолжительность и данные программы могут варьировать.

RU

 Количество и типы программ и дополнительных функций варьируют в зависимости от модели посудомоечной машины.

Программа	Сушка	Дополнительные функции	Продолжительность программы h:min.	Расход воды (л/цикл)	Расход энергии (кВтч/цикл)
1. Eco	Да	Отложенный запуск - Половина загрузки - Таблетки	02:10'	10	0,83
2. Интенсивный 	Да	Отложенный запуск - Половина загрузки - Таблетки	02:30'	14	1,3
3. Нормальный 	Да	Отложенный запуск - Половина загрузки - Таблетки	02:00'	13,5	1,15
4. Ежедневный 	Нет	Отложенный запуск - Половина загрузки - Таблетки	01:00'	10,5	0,95
5. Деликатная посуда 	Да	Отложенный запуск - Половина загрузки - Таблетки	01:40'	10	0,95
6. Быстрый 	Нет	Отложенный запуск - Таблетки	00:25'	8,5	0,5
7. Предварительное ополаскивание 	Нет	Отложенный запуск - Половина загрузки	00:10'	4,0	0,01

Рекомендации по выбору программ и дозировке моющего средства

1. Цикл мойки ECO является стандартной программой, к которой относятся данные на паспортной табличке машины; этот цикл подходит для посуды с нормальным загрязнением и является наиболее эффективным в плане энергосбережения и экономии воды для такого типа посуды. 4 гр/мл**+ 21 гр/мл – 1 табл. (**Количество моющего средства для предварительной мойки)

2. Очень грязные посуда и кастрюли (не использовать для мойки деликатной посуды). 25 гр/мл – 1 Табл.

3. Нормально загрязненная посуда и кастрюли. 4 гр/мл**+ 21 гр/мл – 1 табл.

4. Небольшое количество повседневной посуды. (Оптимальный цикл для посуды на 4 персоны) 25 гр/мл - 1 Табл.

5. Цикл для деликатной посуды, более чувствительной к высокой температуре. 25 гр/мл – 1 Табл.

6. Короткий цикл для посуды с незначительным загрязнением. (оптимальный цикл для посуды на 2 персоны) 21 гр/мл - 1 Табл.

7. Предварительная мойка в ожидании завершения полной загрузки машины после следующей трапезы. Без моющего средства

Расход в режиме сохранения энергии Расход в режиме left-on: 5 Вт - расход в выключенном состоянии: 0,5 Вт

Специальные программы и Дополнительные функции

RU

Примечания:

оптимальный результат программ "Ежедневный - Быстрый" достигается при соблюдении указанного количества загружаемой посуды.

Для большей экономии используйте посудомоечную машину, когда она полностью загружена.

Примечание для Испытательных Лабораторий: для получения более подробной информации об условиях сравнительного испытания EN пошлите запрос на адрес: assistenza_en_lvs@indesitcompany.com

Дополнительные функции мойки*

Вы можете выбрать, изменить или отменить **ДОПОЛНИТЕЛЬНЫЕ ФУНКЦИИ** только после выбора программы мойки и до нажатия кнопки Пуск/Пауза.

Могут быть выбраны только функции, совместимые с выбранной программой мойки. Если какая-либо функция несовместима с выбранной программой (см. *Таблицу программ*), соответствующий индикатор часто мигнет 3 раза.

При выборе дополнительной функции, несовместимой с ранее выбранной другой дополнительной функцией, индикатор этой функции мигает 3 раза и гаснет, в то время как останется включенным индикатор последней выбранной функции.

Для отмены ошибочно выбранной функции вновь нажмите соответствующую кнопку.



Отложенный запуск

Запуск программы может быть отложен на время от 1 до 24 часов:

1. Выбрав нужную программу мойки и возможные дополнительные функции, нажмите кнопку **ОТЛОЖЕННЫЙ ЗАПУСК**: индикатор загорится. Той же кнопкой выберите время запуска цикла мойки. (01 ч, 02 ч и т.д.)
2. Подтвердите выбор кнопкой **ПУСК/ПАУЗА**, начнется обратный отсчет времени.
3. По окончании обратного отсчета индикатор **ОТЛОЖЕННОГО ЗАПУСКА** гаснет, и цикл мойки запускается.

Для отмены функции **ОТЛОЖЕННЫЙ ЗАПУСК** нажмите кнопку **ОТЛОЖЕННЫЙ ЗАПУСК** до тех пор, пока на дисплее не появится **ВЫКЛ.**



После запуска цикла нельзя задать Отложенный запуск.



Половина загрузки в верхней или нижней корзине

В случае небольшого количества посуды можно запрограммировать половину загрузки, что позволяет экономить воду, электроэнергию и моющее вещество. Выберите программу, несколько раз нажмите кнопку **ПОЛОВИНА ЗАГРУЗКИ**: загорится индикатор, соответствующий выбранной корзине, и запустится цикл мойки только в верхней или только в нижней корзине.



Не забудьте загрузить посуду только в верхнюю или нижнюю корзину и поместить в дозатор половину дозы моющего вещества.



Многофункциональные таблетки (Tabs)

Эта функция позволяет оптимизировать результат мойки и сушки.

В случае использования многофункциональных таблеток нажмите кнопку **МНОГОФУНКЦИОНАЛЬНЫЕ ТАБЛЕТКИ**, символ загорится; при повторном нажатии этой кнопки данная функция отключается.



Функция «Многофункциональные таблетки» увеличивает продолжительность программы.

* Имеется только в некоторых моделях

Отключение воды и электрического тока

- Перекрывайте водопроводный кран после каждой мойки во избежание опасности утечек.
- Выньте штепсельную вилку машины из электророзетки перед началом чистки и технического обслуживания.

Чистка посудомоечной машины

- Для чистки наружных поверхностей и панели управления машины используйте мягкую тряпку, смоченную водой. Не используйте растворители или абразивные чистящие средства.
- Возможные пятна внутри камеры мойки можно удалить при помощи тряпки, смоченной в воде с небольшим количеством уксуса.

Средства против неприятных запахов

- Всегда оставляйте дверцу машины полу-прикрытой во избежание застоя влажности.
- Регулярно прочищайте периметральные уплотнения дверцы и дозаторов моющего средства при помощи влажной губки. Таким образом удаляются остатки пищи – основной причины образования неприятных запахов.

Чистка оросителей

Остатки пищи могут прилипнуть к лопастям оросителей и засорить отверстия, из которых выходит вода: время от времени следует проверять оросители и прочищать их неметаллической щеткой.

Оба оросителя являются съемными.

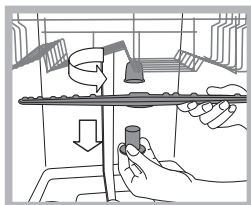

Для съема верхнего оросителя необходимо отвинтить против часовой стрелки пластмассовую гайку. Верхний ороситель устанавливается отверстиями вверх.

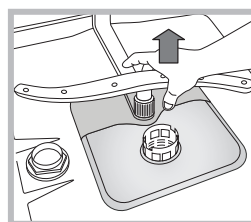

Для съема нижнего оросителя нажмите на шпонки с боков и потяните его вверх.

Очистка водного фильтра*

Если водопровод новый или если он долгое время не использовался, перед подсоединением дайте воде стечь до тех пор, пока она не станет прозрачной. Несоблюдение этого условия может привести к засорению фильтра и к повреждению посудомоечной машины.

* Имеется только в некоторых моделях

Периодически очищайте водный фильтр, расположенный на выходе крана.

- Перекройте водопроводный кран.
- Открутите края трубы загрузки воды, снимите фильтр и аккуратно промойте его под струей воды.
- Снова вставьте фильтр и закрепите трубу.

Чистка фильтров

Фильтрующий узел состоит из трех фильтров, которые служат для очистки воды для мойки от остатков пищи и возвращают воду в циркуляцию: для хороших результатов мойки необходимо прочищать фильтры.

Регулярно прочищайте фильтры.

Запрещается пользоваться посудомоечной машиной без фильтров или с незакрепленным фильтром.

• После нескольких циклов мойки проверьте фильтрующий узел и при необходимости тщательно промойте его под струей воды при помощи неметаллической щетки, следуя приведенным ниже инструкциям:

1. поверните против часовой стрелки цилиндрический фильтр С и выньте его (схема 1).
2. Выньте стакан фильтр В, слегка нажав на боковые выступы (Схема 2);
3. Выньте плоский фильтр из нержавеющей стали А (схема 3).
4. Проверка отстойника и удаление возможных остатков пищи. **НИКОГДА НЕ СНИМАЙТЕ** крышку насоса (деталь черного цвета) (рис. 4).

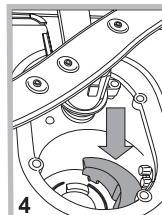
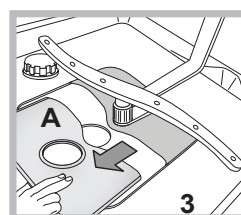
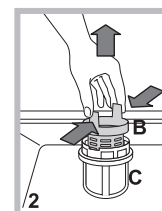
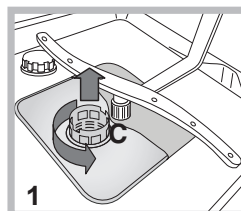

После чистки фильтров точно установите фильтрующий узел на свое место, что является важным для исправной работы посудомоечной машины.

Длительный простой машины

- Отсоедините машину от сети электропитания и перекройте водопроводный кран.
- Оставьте дверцу машины полу-прикрытой.
- После длительного простоя машины произведите один холостой цикл мойки.

Неисправности и методы их устранения

RU

В случае обнаружения аномалий в работе изделия проверьте следующие пункты перед тем, как обратиться в Сервис технического обслуживания.

Неисправности:	Возможные причины / Методы устранения:
Посудомоечная машина не запускается или не реагирует на команды	<ul style="list-style-type: none"> • Кран с водопроводной водой не открыт. • Выключите машину кнопкой ВКЛ./ВЫКЛ., вновь включите ее примерно через одну минуту и вновь задайте программу. • Штепсельная вилка плохо вставлена в сетевую розетку или замените штепсельную вилку. • Дверца машины плохо закрыта.
Дверца не закрывается	<ul style="list-style-type: none"> • Убедитесь, что корзины вставлены до упора. • Защелкнулся замок; энергично толкните дверцу вплоть до щелчка.
Посудомоечная машина не сливает воду.	<ul style="list-style-type: none"> • Программа мойки еще не завершилась. • Сливной шланг для воды согнут (см. Установка). • Засорился слив в раковине. • Фильтр засорен остатками пищи. • Проверьте высоту сливной трубы.
Шумная работа посудомоечной машины.	<ul style="list-style-type: none"> • Посуда бьется друг о друга или о лопасти оросителей. Правильно расставить посуду внутри машины и проверить свободное вращение лопастей оросителей. • Слишком много пены: моющее средство использовано в неправильном количестве или не подходит для мойки в посудомоечных машинах. (см. Моющее средство и использование посудомоечной машины) Не следует производить предварительную мойку посуды вручную.
На посуде и стаканах остается беловатый или известковый налет.	<ul style="list-style-type: none"> • Отсутствует регенерирующая соль. • Неправильная регулировка степени жесткости воды; увеличить значения. (см. Регенерирующая соль и Ополаскиватель). • Крышка бачка для соли и ополаскивателя плохо закрыта. • Закончился ополаскиватель, или его дозировка недостаточна.
На посуде и стаканах остаются голубоватые разводы или налеты.	<ul style="list-style-type: none"> • Чрезмерная дозировка ополаскивателя.
Посуда плохо высушена.	<ul style="list-style-type: none"> • Была выбрана программа мойки без сушки. • Закончился ополаскиватель. (см. Регенерирующая соль и Ополаскиватель). • Неправильно настроен расход ополаскивателя. • Посуда изготовлена из антипригарного или пластикового материала; наличие капель воды считается допустимым.
Посуда плохо вымыта.	<ul style="list-style-type: none"> • Посуда расположена в корзинах неправильно. • Лопасти оросителей не могут свободно вращаться из-за неправильно расставленной посуды. • Выбрана неэффективная программа мойки (см. Программы). • Слишком много пены: моющее средство использовано в неправильном количестве или не подходит для мойки в посудомоечных машинах. (см. Моющее средство и использование посудомоечной машины) • Крышка ополаскивателя плохо закрыта. • Фильтр засорен (см. Техническое обслуживание и уход). • Отсутствует регенерирующая соль (см. Регенерирующая соль и Ополаскиватель). • Убедиться, что высота тарелок соответствует регулировкам корзины. • Отверстия оросителей засорены. (см. Техническое обслуживание и уход).
Посудомоечная машина не заливает воду произошла блокировка, мигают световые индикаторы	<ul style="list-style-type: none"> • Отсутствует вода в водопроводе, или не открыт водопроводный кран. • Сливной шланг согнут (см. Установка). • Засорены фильтры, необходимо почистить их. (см. Техническое обслуживание и уход). • Засорен слив; необходимо почистить его. • После выполнения всех операций по проверке и чистке, выключить и вновь включить посудомоечную машину и запустить новый цикл мойки. • Если проблема не устраняется, закрыть водопроводный кран, соединить штепсельную вилку от сети и связаться с Сервисом технического обслуживания.

* Имеется только в некоторых моделях.

Мы заботимся о своих покупателях и стараемся сделать сервисное обслуживание наиболее качественным. Мы постоянно совершенствуем наши продукты, чтобы сделать Ваше общение с техникой простым и приятным.

Уход за техникой

Продлите срок эксплуатации и снизьте вероятность поломки техники.

Воспользуйтесь профессиональными средствами для ухода за техникой от Indesit Professional для наиболее простого, эффективного и легкого ухода за Вашей бытовой техникой.

Продукты Indesit Professional производятся в Италии с соблюдением высоких европейских стандартов в области качества, экологии и безопасности использования и созданы с учетом многолетнего опыта производителя техники. Узнайте подробнее на сайте www.hotpoint-ariston.ru в разделе «Сервис» и спрашивайте в магазинах Вашего города.

Авторизованные сервисные центры

Чтобы быть ближе к нашим потребителям, мы создали широкую сервисную сеть, особенностью которой является высокая подготовка, профессионализм и честность сервисных мастеров. На сегодняшний день она насчитывает около 350 сервисных центров на территории России и СНГ.

Их контакты Вы можете найти в сервисном сертификате и на сайте www.hotpoint-ariston.ru в разделе «Сервис».

Если вам надо обратиться в сервисный центр:

Внимание! При ремонте требуйте использования оригинальных запасных частей.

Перед тем как обратиться в Сервис Технического обслуживания:

- Проверьте, можно ли устранить неисправность самостоятельно (см. Неисправности и методы их устранения).
- Вновь запустите программу для проверки исправности машины.
- В противном случае обратитесь в уполномоченный Сервис Технического обслуживания.

 **Никогда не обращайтесь к неуполномоченным техникам.**

При обращении в Сервис Технического обслуживания сообщите:

- характер неисправности
- модель изделия (Мод.)
- серийный номер ("S/N")

Эти данные вы найдете на паспортной табличке, расположенной на изделии (см. Описание изделия).

Другую полезную информацию и новости Вы можете найти на сайте www.hotpoint-ariston.ru в разделе «Сервис»



RU



⚠ Під час переїзду прилад має знаходитися у вертикальному положенні, за необхідності нахилийте його назад.

Водопровідні під'єднання

⚠ Налаштування водопровідних систем має здійснюватися тільки фахівцями.

Труба подачі та шланг зливу води мають дивитись праворуч або ліворуч, щоб забезпечити оптимальне встановлення машини.

Труби не повинні бути зігнутими або здавленими посудомийною машиною.

Під'єднання труби подачі води

- До водорозбірного з'єднання з газовою різьбою 3/4" холодної або гарячої води (макс. 60°C).
- Дати стекти воді, доки вона не стане прозорою.
- Добре закрутити трубу для заправлення і відкрити кран.

⚠ Якщо довжини труби подачі води не вистачає, зверніться у спеціалізовану крамницю або до уповноваженого фахівця (*див. Допомога*).

⚠ Тиск води має перебувати у межі значень, наведених у таблиці технічних даних, в іншому разі посудомийна машина може працювати некоректно.

⚠ Зверніть увагу, щоб труба не утворювала згинів та утисків.

Під'єднання шлангу для зливу води

Під'єднайте зливний шланг до каналізаційного трубопроводу діаметром не менше за 2 см. (A)

Зливний шланг має розташовуватися на висоті від 40 до 80 від підлоги або опірної поверхні посудомийної машини.

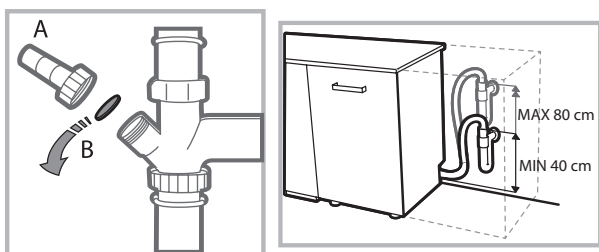

Перш ніж під'єднати зливний шланг до сифону мийки, видаліть пластикову пробку (B).

Захист від затоплення

Щоб унеможливити затоплення, посудомийну машину: - оснащено системою, яка перериває подачу води в разі порушень в роботі або витоків всередині машини. Деякі моделі оснащені також додатковим пристроєм безпеки New Aqua Stop*, який запобігає затопленню також у випадку розриву труби подачі.



УВАГА! НЕБЕЗПЕЧНА НАПРУГА!

Забороняється відрізати трубу подачі води, оскільки у ній містяться частини під напругою.

Підключення до електричної мережі

Перш ніж вставити вилку в електричну розетку, переконайтеся, що:

- розетка має **заземлення** у відповідності до встановлених норм;
- розетка розрахована на максимальне навантаження у межах потужності приладу, зазначене у таблиці з характеристиками; (*див. розділ Опис посудомийної машини*);
- напруга живлення знаходиться в межах значень, вказаних у таблиці з характеристиками на подвійних джерцятах;
- розетка сумісна з штепсельною вилкою приладу. В іншому випадку зверніться до уповноваженого фахівця із проханням замінити вилку (*див. Допомога*); не використовуйте подовжувачі й трійники.

⚠ З встановленої машини має забезпечуватись легкий доступ до шнуру живлення й електричної розетки.

⚠ Шнур живлення не повинен мати згинів або утисків.

⚠ Задля вашої безпеки: пошкоджений шнур живлення має замінитися тільки виробником або його власною службою технічної допомоги. (*Див.Допомога*)

⚠ Компанія знімає з себе відповідальність у разі недотримання вказаних норм.

Розміщення і вирівнювання

1. Встановіть посудомийну машину на рівній та твердій підлозі. Якщо підлога не є ідеально горизонтальною, компенсуйте нерівності за допомогою передніх ніжок – розкручуючи чи закручуючи їх. Належне вирівнювання надає стабільність машині та запобігає вібрації і шуму.

2. Перед вбудуванням посудомийної машини прикріпіть прозору клейку стрічку* під дерев'яною полицею з метою захисту від конденсату.

3. Розташуйте посудомийну машину так, щоб бічні стінки або спинка прилягали до найближчих меблів або до стіни. Прилад також можна вбудувати під суцільну робочу поверхню* (*див. аркуш з інструкціями з монтажу*).

4*. Для налаштування висоти задньої ніжки обертайте червону шестигнуту втулку, яка знаходиться у центрі низу на передній частині машини. Скористуйтеся шестигранним гайковим ключем на 8 мм, обертаючи за годинниковою стрілкою для збільшення висоти та проти годинникової стрілки для її зменшення. (*див.інструкцію з вбудування у додатку до документації*)

* Наявне лише в деяких моделях.

Застереження перед першим використанням

Після монтажу вийміть прокладки, розташовані на коробах, а також еластичні гумки для утримання, розташовані на верхньому коробі (де вони наявні).

Налаштування з пом'якшення води

Пер ніж розпочати перше миття, необхідно налаштувати рівень жорсткості води у водопровідній мережі. (див. розділ *Ополіскувач і регенераційна сіль*)

Перше завантаження бачку з пом'якшувачем має відбуватися водою, потім слід засипати приблизно 1 кг солі; деякий витік води є нормальним.

Відразу ж після цього запустити цикл миття.

Використовуйте лише спеціальну сіль для посудомийної машини. Після додавання солі індикатор ВІДСУТНЯ СІЛЬ* згасне.

 Відсутність солі в контейнері може викликати uszkodження пристрою пом'якшення води та нагрівального елемента.

Посудомийна машина оснащена звуковими/світловими сигналами (залежно від моделі), які сповіщають про те, що команда задіяна: увімкнення, кінець циклу, тощо..

Символи/індикатори/світлодіоди, наявні на панелі управління/дисплеї, можуть змінювати колір, блимати або горіти постійним світлом. (залежно від модулі посудомийної машини).

На дисплеї* виводиться корисна інформація відносно до типу завданого циклу, фази миття/сушіння, остаточного часу, температури, тощо...

Технічні дані	
Розміри	Ширина, см 45 Висота, см 85 Глибина, см 60
Місткість	10 стандартних комплектів посуду
Тиск у системі водопостачання	0,05 ÷ 1 мПа (0,5 - 10 бар) 7,25 – 145 psi
Напруга живлення	Див. на табличці з даними
Загальна споживана потужність	Див. на табличці з даними
Запобіжник	Див. на табличці з даними
 	Цей прилад відповідає таким Директивам ЄС: - 2006/95/ЄС (Про Низьку напругу) - 2004/108/ЄС (Про електромагнітну сумісність) - 2009/125/ЄС (Ком. Рег. 1016/2010) (Екодизайн) - 97/17/ЄС (Маркування) - 2012/19/EU (RAEE) - Утилізація відходів електричної й електронної апаратури)

* Наявне лише в деяких моделях.

Загальний вигляд

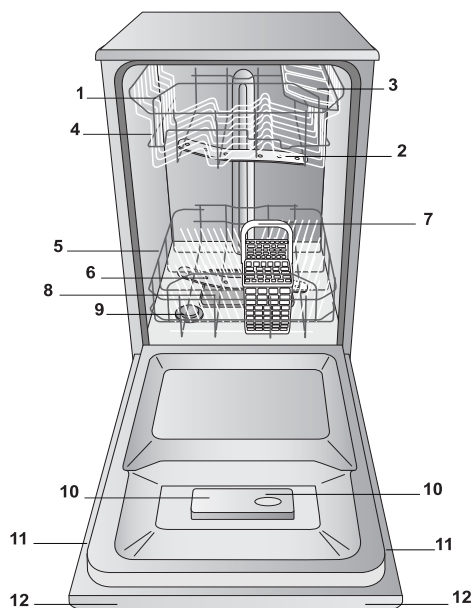

1. Верхній короб
2. Верхній розпилювач
3. Відкидні елементи
4. Регулятор висоти коробу
5. Нижній короб
6. Нижній розпилювач
7. Кошик для приборів
8. Фільтр мийної води
9. Контейнер для солі
10. Ванночки м'яючого засобу та ємність для ополіскувача
11. Табличка з технічними даними
12. Панель керування***

Панель управління

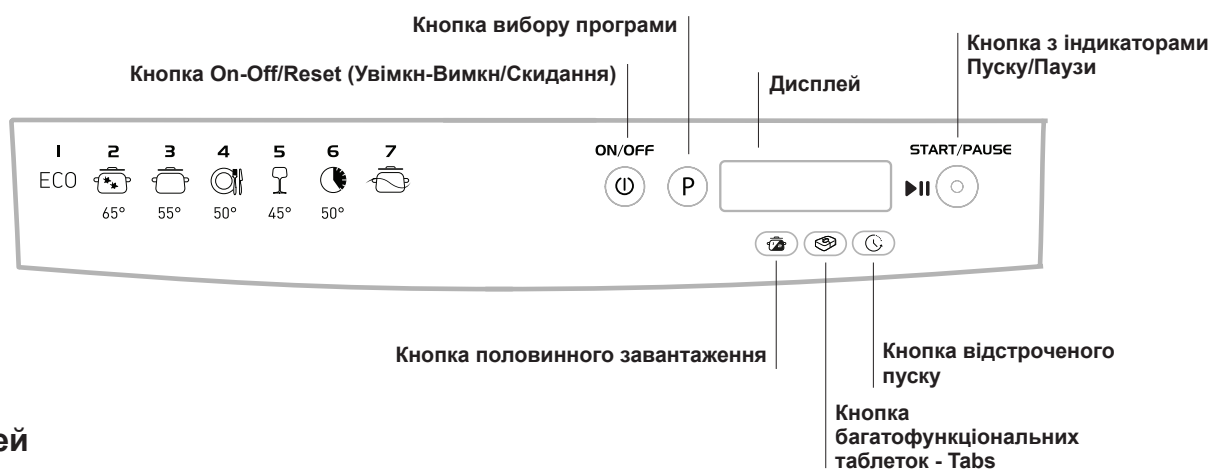

Дисплей



*** Тільки в моделях з повним вбудуванням * Наявне лише в деяких моделях.

Номери та типи програм і опцій залежать від конкретних моделей посудомийних машин.

Регенераційна сіль і ополіскувач

UA

⚠ Використовуйте лише спеціальні засоби для посудомийної машини. Не використовуйте харчову або промислову сіль.

Слідуйте вказівкам на упаковках засобів.

⚠ При використанні багатофункціональних засобів рекомендується протедодання солі, особливо при жорсткій або дуже жорсткій воді. (Слідуйте вказівкам на упаковках засобів).

⚠ Якщо не додавати не сіль, не ополіскувач, вважається за норму увімкнутий стан індикаторів ВІДСУТНЯ СІЛЬ* і ВІДСУТНІЙ ОПОЛІСКУВАЧ*.

Як завантажити регенераційну сіль

Використання солі запобігає утворенню НАКИПУ на посуді та на функціональних компонентах посудомийної машини.

- Важливо слідкувати, щоб контейнер для солі не залишався порожнім.

- Важливо виконати налаштування відповідно до жорсткості води.

Контейнер для солі знаходиться у нижній частині посудомийної машини (див. Опис) та має заповнюватися:

- коли на панелі управління спалахує індикатор ВІДСУТНЯ СІЛЬ*;
- коли зелений поплавач* на пробці для солі більше не помітний.

- див. автономну роботу в таблиці жорсткості води.

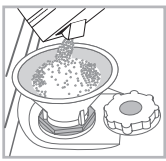

1. Витягніть нижній короб та розкрутіть ковпачок контейнеру для солі проти годинникової стрілки.

2. Тільки при першому використанні: заповніть бак водою до країв.

3. Розташуйте ліжку (див. малюнок) та заповніть контейнер сіллю до країв (близько

1 кг); невеличкі виплески води є нормальними.

4. Вийміть ліжку, видаліть залишки солі з носиків, обполосніть ковпачок під проточною водою і закрутіть його знову.

Рекомендується проводити цю операцію при кожному насипанні солі.

Добре закрутіть ковпачок, щоб запобігти попаданню всередину миючого засобу під час миття (це може безповоротно ушкодити пристрій для пом'якшення води).

⚠ Коли необхідно додати сіль, рекомендується виконати дії перед запуском посудомийної машини.

Встановлення жорсткості води

Щоб отримати оптимальні результати пом'якшувача води антинакипину, необхідно виконати налаштування відповідно до ступеню жорсткості води в місцевій мережі водопостачання. Ці дані можна отримати в організаціях-постачальниках комунальних послуг з водопостачання. На заводі машину налаштовано на середню жорсткість води.

- Увімкніть посудомийну машину за допомогою кнопки УВІМКН/ВИМКН.

- Вимкніть кнопкою УВІМКН/ВИМКН.

- Натисніть і притримайте кнопку ПУСК/ПАУЗА впродовж 5 секунд, доки не пролунає звуковий сигнал.

- Увімкніть кнопкою УВІМКН/ВИМКН .

- На дисплеї з'являється номер рівню поточного вибору у індикатор солі.

- Натисніть на кнопку P, щоб вибрати бажаний рівень жорсткості (див. таблицю жорсткості).

- Вимкніть кнопкою УВІМКН/ВИМКН.

- Налаштування завершено!

Таблиця жорсткості води				Середній автономний режим контейнер для солі з 1 циклом миття у день
ступінь	°dH	°fH	ммоль/л	місяці
1	0 - 6	0 - 10	0 - 1	7 місяці
2	6 - 11	11 - 20	1,1 - 2	5 місяці
3	12 - 17	21 - 30	2,1 - 3	3 місяці
4	17 - 34	31 - 60	3,1 - 6	2 місяці
5*	34 - 50	61 - 90	6,1 - 9	2/3 тижні

Якщо значення перебуває у межі від 0°f до 10°f, рекомендується не використовувати регенераційну сіль.
* Якщо задано 5, тривалість може збільшитися.

(°dH = жорсткість у градусах за німецькою системою - °fH = жорсткість у градусах за французькою системою - ммоль/л = мілімоль/літр)

Як завантажити ополіскувач

Ополіскувач полегшує СУШІННЯ посуду. Ємність для ополіскувача заповнюється:

- коли на панелі керування спалахує індикатор ВІДСУТНІЙ ОПОЛІСКУВАЧ*.

- коли оптичний індикатор, який знаходиться на дверцятах контейнера "E", переходить з темного у прозорий стан.

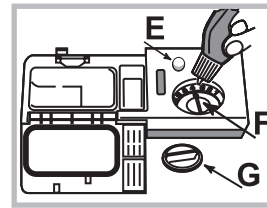

1. Відкрийте ємність, повертаючи кришку "G" проти годинникової стрілки.

2. При додаванні ополіскувача уникайте його переливання через край. У разі переливання витріть витіки сухою ганчіркою.

3. Закрутіть знову кришку.

ЗАБОРОНЯЄТЬСЯ наливати ополіскувач безпосередньо у бак.

Відміряйте дозу ополіскувача

Якщо ви не задоволені результатами сушіння, можна змінити дозу ополіскувача. Оберніть регулятор "F". Залежно від моделі посудомийної машини можна задати до 4-х рівнів. На заводі машину налаштовано на середній рівень.

- якщо на посуді спостерігаються синюваті розведенні, завдайте менші номери (1-2).

- якщо залишаються водяні краплі або плями накипу, завдайте більші номери (3-4).

Як завантажити короби

Рекомендації

Перед звантаженням коробів очистіть посуд від залишків їжі та вилийте із склянок та ємностей наявну рідину.

Немає необхідності у попередньому ополіскуванні під проточною водою.

Розташуйте посуд і прибору в стійкому положенні, щоб уникнути перегортання, ємності слід завантажувати отвором вгору, а вигнуті або випуклі частини - в поперечному положенні, щоб надати можливості воді досягати всіх поверхонь і вільно стікати.

Слідкуйте, щоб кришки, ручки, сковороди і лотки не заважали обертанню розпилювачів. Розташуйте дрібні речі в кошику для приборів.

Пластиковий посуд і сковороди з антипригарним покриттям більше утримують водяні краплі і тому їх ступень висушування буде нижчим у порівнянні з посудом з кераміки або з неіржавіючої сталі.

Легкі речі (наприклад, пластикові ємності) рекомендовано розташовувати у верхньому коробі таким чином, щоб попередити їх пересування.

Після завантаження посуду переконайтеся, що розпилювачі вільно обертаються.

Нижній короб

У нижньому коробі можна розмістити каструлі, кришки, тарілки, салатниці, столові прибори, тощо. Великі тарілки і кришки краще розташувати з боків коробу.

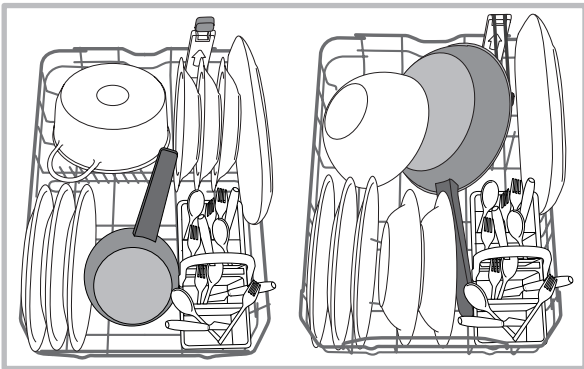

Рекомендується розташувати забруднений посуд у нижній короб, тому що в цьому секторі водяні струмені діють більш енергійно і забезпечують кращі результати миття.

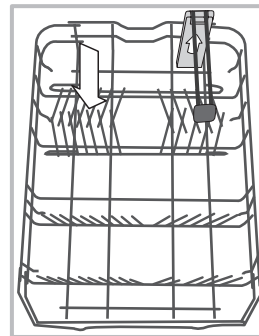

Деякі моделі посудомийних машин оснащені секторами, які можуть нахилитися*, у вертикальному положенні їх можна використовувати для тарілок, у горизонтальному (тобто, опущеному) – для каструль та салатниць.

Деякі моделі оснащені Вертикальною зоною, спеціальними висувними опорами* (Vertical Zone), які

розташовані позаду коробу в можуть використовуватися для утримання сковорід або лотків у вертикальному положенні, щоб заощадити місце.

Для їх використання достатньо взятися за кольорову ручку і потягнути її вгору, обертаючи уперед. Такі опори можуть пересуватися праворуч або ліворуч, адаптуючись під розміри посуду.

Кошик для приборів

Кошик для приборів оснащений верхніми решітками для їх кращого розташування. Він має розташовуватися **тільки** у передній частині нижнього коробу.

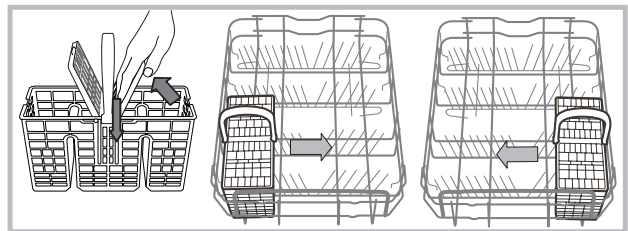

Верхній короб

Призначений для делікатного і легкого посуду: склянок, чашок, блюдець, низьких салатниць.

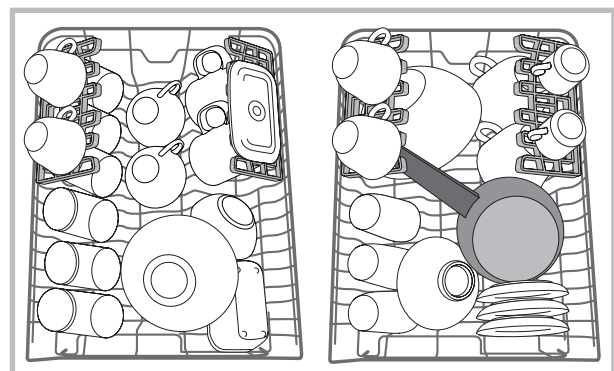

* Наявне лише в деяких моделях.

Відкидні елементи зі змінним положенням*

Бічні відкидні елементи можуть займати три різні положення за висотою, що дозволяє оптимізувати розташування посуду і приборів у коробі.

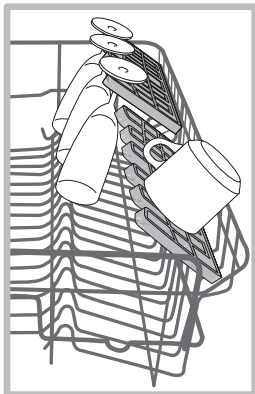

Келихи можна надійно розмістити на відкидних елементах, вставляючи ніжку у відповідні отвори.

Щоб оптимізувати сушіння, слід розташувати відкидні елементи з більшим нахилом. Щоб змінити нахил, підніміть відкидний елемент, злегка протягніть його і розташуйте у бажане положення.

Піднос*

В деяких моделях посудомийних машин передбачений висувний піднос*, який може містити столові прибори або посуд невеличких розмірів.

Щоб отримати кращі результати миття, не слід завантажувати під підносом посуд великих розмірів. Піднос для столових приборів є знімним. (див.малюнок)

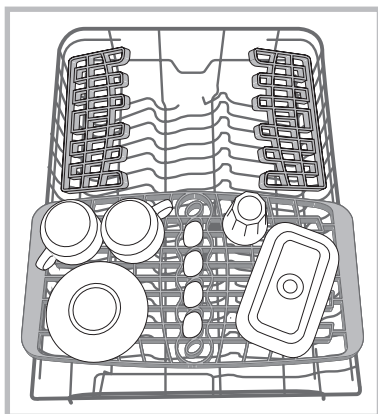

Як відрегулювати висоту верхнього коробу (45 см)

Верхній короб може регулюватися за висотою: верхнє положення - для розташування посуду великих розмірів у нижньому коробі; нижнє положення - для створення і використання більшого місця вгорі на відкидних елементах.

Рекомендується налаштувати висоту верхнього короба, коли він НЕЗАПОВНЕНИЙ.

НЕ підіймайте та не опускайте короб ТІЛЬКИ з одного боку.

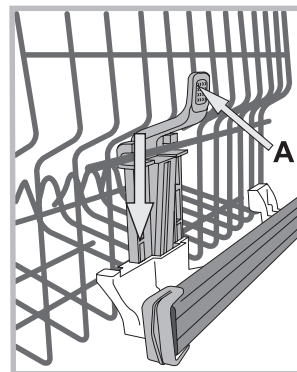

Якщо короб оснащений системою **Lift-Up*** (див.малюнок), візьміться за нього з боків і потягніть вгору для підйому. Щоб повернутися у нижнє положення, натисніть на важіль (A) з боків коробу і притримайте його під час опускання.

Посуд і столові прибори, не придатні для використання у посудомийній машині

- Дерев'яний посуд і столові прибори.
- Склянки з делікатним декором, посуд народних художніх промислів або антикварний посуд. Такий декор не є стійким.
- Частини з синтетичних матеріалів, не стійких до високих температур.
- Мідний і олов'яний посуд.
- Посуд забруднений попелом, воском, мастилом або фарбою.

Декори на склі, алюмінієві і срібні деталі під час миття можуть змінюватися колір і відбілюватися. Деякі типи скла (напр., речі з хрустала) після багатьох циклів миття можуть стати непрозорими.

Ушкодження скла і посуду

Причини:

- Тип скла і процедура з його обробки.
- Хімічний склад миючого засобу.
- Температура води в програмі ополіскування.

Порада:

- Використовуйте тільки склянки і вироби з порцеляни, для котрих їх виробник гарантує можливість миття в посудомийній машині.
- Використовуйте делікатний миючий засіб для посуду.
- Вийміть склянки і столові прибори з посудомийної машини відразу ж після завершення програми.

*Наявні тільки в деяких моделях і різняться кількістю і положенням.

Миючий засіб і використання посудомийної машини



UA

Як завантажити миючий засіб

Добрий результат миття залежить також від правильного дозування миючого засобу, у разі його перевищення миття не буде ефективним та, крім того, відбувається забруднення довілля.

Дозування має залежати від рівня забруднення. Зазвичай для нормального забруднення слід використовувати 25 г миючого засобу, у порошку або 25 мл рідкого миючого засобу. Достатнім буде використання однієї таблетки.

Якщо посуд не дуже забруднений або попередньо обполіснений у воді, значно зменшіть дозу миючого засобу.

Для оптимального результату миття дотримуйтесь інструкцій, наведених на упаковці з миючим засобом.

В разі додаткових запитань ми радимо звернутися до виробників миючих засобів.

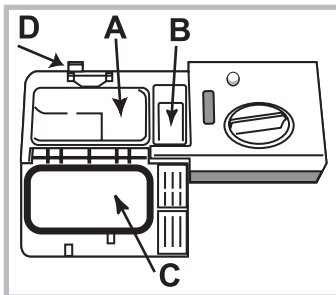

Відкрийте ємність з миючим засобом за допомогою кнопки **D**; відміряйте миючий засіб відповідно до таблиці з програмами:

- порошковий або рідинний: ванночки **A** (миючий засіб для миття) і **B** (миючий засіб для попереднього миття)

- таблетки: якщо від програми надходить запит на 1 таблетку, завантажте її у ванночку **A** та закрийте кришку **C**; якщо від програми надходить запит на 2 таблетки, розмістіть другу таблетку на дні баку.

Видаліть залишки миючого засобу з країв ванночки та закрийте кришку **C** (почується клацання).

Ємність з миючим засобом відкривається автоматично у визначений момент залежно від програми.

При використанні комбінованих миючих засобів рекомендується скористатися опцією **TABS**, яка пристосовує програму миття таким чином, щоб досягти найкращого результату миття і сушіння.

⚠ Використовуйте лише миючі засоби для посудомийних машин.

НЕ КОРИСТУЙТЕСЯ миючими засобами для ручного миття.

Перевищення дози миючого засобу може викликати залишки піни наприкінці циклу.

Найкращі показники миття та сушіння отримуються тільки завдяки використанню комбінованого миючого засобу, рідкого ополіскувача та регенераційної солі.



Рекомендується використовувати миючі засоби, що не містять фосфатів та хлору. Це відповідатиме політиці збереження довкілля.

Як увімкнути посудомийну машину

1. Відкрийте водопровідний кран.
2. Натисніть на кнопку **УВІМКН/ВИМКН**.
3. Відкрийте дверцята та відміряйте миючий засіб (див. *Як завантажити миючий засіб*).
4. Завантажте короби (див. *Як завантажити короби*) і закрийте дверцята.
5. Виберіть програму відповідно до посуду та ступеню його забруднення (див. *Таблицю програм*), натискаючи кнопку **P**.
6. Виберіть опції миття* (див. *Опції*).
7. Запустіть миття шляхом натискання на кнопку **START/PAUSE** (Пуск/Пауза) (горить постійним світлом): тривалий звуковий сигнал сповіщає про початок програми, спалахує індикатор миття, на дисплеї з'являються номер програми та час, який залишився до кінця циклу.
8. Про закінчення програми сповіщають два коротких і один тривалий звуковий сигнал, кнопка **START/PAUSE** (Пуск/Пауза) згасне, на дисплеї з'являється слово **END**. Вимкніть посудомийну машину, натиснувши кнопку **УВІМКН/ВИМКН**.
9. Перш ніж виймати посуд з машини, зачекайте декілька хвилин, щоб не обшпаритися. Звільніть короби, починаючи з нижнього.

⚠ З метою заощадження електроенергії, за деяких умов тривалого НЕВИКОРИСТАННЯ машина вимикається автоматично.

⚠ ПРОГРАМИ АВТО (AUTO)*: деякі моделі посудомийної машини оснащені особливим датчиком, який визначає ступінь забруднення посуду і задає більш ефективну та економічну програму. Тривалість програм «Авто» може змінюватися, залежно від показань датчика.

Як змінити програму, яка вже почала працювати

В разі вибору помилкової програми надається можливість змінити її на початку циклу: якщо миття розпочалося, для зміни циклу вимкніть машину шляхом тривалого натискання на кнопку **УВІМКН/ВИМКН/Перезавантаження**, знову увімкніть її за допомогою тієї ж кнопки та виберіть бажану програму та опції.

Додайте інший посуд та начиння

Натисніть кнопку **Пуск/Пауза**, обережно відкрийте дверцята (Увага! Може виходити гаряча пара) та додайте посуд і кухонне начиння. Натисніть кнопку **Пуск/Пауза**: цикл відновиться після тривалого звукового сигналу.

⚠ Якщо завдано відстрочений пуск, наприкінці зворотного відліку цикл миття не розпочнеться, а залишиться в режимі Паузи.

⚠ При натисканні на кнопку **Пуск/Пауза** машина переводиться в режим Паузи, і програма тимчасово переривається.

В цій фазі неможливо змінити програму.

Випадкове переривання

Якщо під час миття відкриються дверцята або відбудеться збій в електроживленні, програма переривається. При поверненні електроенергії або при закритті дверцят програма продовжить роботу з місця, де її було перервано.







* Наявне лише в деяких моделях.

Програми

UA

Дані щодо програми є лабораторними значеннями, замірними відповідно до Європейського Стандарту EN 50242. Залежно від різних умов використання тривалість і дані у програми можуть змінюватися.

 **Номер і тип програм та опцій може бути різним, залежно від моделі посудомийної машини.**

Програма	Сушіння	Опції	Тривалість програми h:min.	Споживання води (л/цикл)	Споживання електроенергії (кВт-год/цикл)
1. Еко	Так	Відстрочений пуск - Tabs Half Load	02:10'	10	0,83
2. Інтенсивне 	Так	Відстрочений пуск - Tabs Half Load	02:30'	14	1,3
3. Звичайне 	Так	Відстрочений пуск - Tabs Half Load	02:00'	13,5	1,15
4. Щоденне 	Ні	Відстрочений пуск - Tabs Half Load	01:00'	10,5	0,95
5. Делікатне 	Так	Відстрочений пуск - Tabs Half Load	01:40'	10	0,95
6. Швидке 	Ні	Відстрочений пуск - Tabs	00:25'	8,5	0,5
7. Замочування 	Ні	Відстрочений пуск - Half Load	00:10'	4,0	0,01

Вказівки щодо вибору програми і дозування миючого засобу

1. Цикл миття ECO (ЕКО) - це стандартна програма, дані про яку наводяться на етикетці енергоефективності; цей цикл призначений для миття посуду зі звичайними забрудненнями; ця програма є найбільш ефективною з точки зору споживання електроенергії і води для названого типу посуду. 4 г/мл^{**}+ 21 г/мл – 1 Таб (**Кількість миючого засобу для попереднього миття)
2. Посуд та каструлі дуже забруднені (не використовувати для крихких речей). 25 г/мл – 1 Таб
3. Посуд та каструлі звичайно забруднені. 4 г/мл^{**}+ 21 г/мл – 1 Таб
4. Щоденне забруднення, обмежена кількість. (Ідеально підходить для 4 приборів) 25 г/мл – 1 Таб
5. Цикл для делікатного посуду, чутливого до високих температур. 25 г/мл – 1 Таб
6. Швидкий цикл для посуду з незначними забрудненнями. (Ідеально підходить для 2 приборів) 21 г/мл – 1 Таб
7. Попереднє миття, поки машина очікує на завантаження після наступного прийняття їжі. Без миючого засобу

Споживання електроенергії у черговому режимі: Споживання електроенергії у увімкненому режимі: 5,0 Вт -
Споживання електроенергії у вимкненому режимі: 0,5 Вт

Зауваження:

найкращі показники програми «Щоденне» і «Швидке» отримуються за умови завантаження рекомендованої кількості приборів.

Щоб зменшити споживання енергії і води, повністю завантажуйте посудомийну машину.

Примітка для контрольно-випробних лабораторій: щодо інформації з умов проведення порівняльних випробувань EN, зверніться за адресою: assistenza_en_lvs@indesitcompany.com

Опції миття*

Встановлення ОПЦІЙ, їх модифікація та скасування має відбуватися лише після вибору програми миття та перед натисканням на кнопку Пуск/Пауза.

Мають обиратися лише опції, сумісні з типом заданої програми. Якщо опція не є сумісною з обраною програмою, (див. Таблицю програм), відповідний символ/світлодіод швидко блиматиме тричі.

При виборі опції, несумісної з попередньо заданою опцією або з програмою миття, така несумісна опція тричі спалахне та згасне, в той час як остання обрана установка горітиме. Щоб скасувати вибір помилково заданої опції, натисніть ще раз на відповідну кнопку.



Відстрочений пуск (Delayed Start)

Можна відкласти початок програми на 1 - 24 години:

1. Виберіть бажану програму миття та наявні опції, натисніть кнопку ВІДСТРОЧЕНИЙ ПУСК: індикатор спалахне. Цією ж кнопкою виберіть бажаний час для початку циклу миття. (h01, h02, тощо)

2. Підтвердіть вибір, натиснувши на кнопку ПУСКУ/ПАУЗИ, розпочнеться зворотній відлік часу.

3. Після вичерпання заданого часу індикатор ВІДСТРОЧЕНОГО ПУСКУ згасне, і програма розпочне роботу.

Щоб скасувати ВІДСТРОЧЕНИЙ ПУСК, натискайте на кнопку ВІДСТРОЧЕНОГО ПУСКУ до появи на дисплеї **OFF**.

 При вже запущеному циклі неможливо активувати Відстрочений пуск.



Половинне завантаження верхнього або нижнього коробу (Half Load)

При невеликій кількості посуду можна задати цикл половинного завантаження, заощаджуючи воду, електроенергію та миючий засіб. Виберіть програму, натискайте на кнопку ПОЛОВИННОГО ЗАВАНТАЖЕННЯ: спалахує індикатор, відповідний обраному коробу і вмикається миття тільки для верхнього або нижнього коробу.

 Пам'ятайте про завантаження тільки верхнього або нижнього коробу та про зменшення миючого засобу.



Опція Багатофункціональні таблетки (Tabs)

За допомогою цієї опції можна оптимізувати результати миття і сушіння. При використанні багатофункціональних таблеток натисніть кнопку БАГАТОФУНКЦІОНАЛЬНИХ ТАБЛЕТОК. Спалахне символ. При повторному натисканні цю опцію буде скасовано.

 При використанні опції БАГАТОФУНКЦІОНАЛЬНІ ТАБЛЕТКИ тривалість програми збільшиться.

* Наявне лише в деяких моделях.

Догляд та очищення

UA

Виключення води й електричного живлення

- Для запобігання витокам закривайте кран водопостачання після кожного миття.
- Виймайте штепсельну вилку з розетки під час чищення машини та під час робіт з технічного обслуговування.

Чищення посудомийної машини

- Зовнішня поверхня та панель управління мають очищуватися змоченою у воді м'якою не абразивною ганчіркою. Не використовуйте розчинники або абразивні засоби.
- Внутрішній бак можна очистити від плям за допомогою ганчірки, зволоженої у розчині води з оцетом.

Як запобігти неприємним запахам

- З метою уникнення накопиченню вологи залишайте дверцята завжди напіввідкритими.
- Регулярно очищайте зволоженою ганчіркою герметичні прокладки по периметру дверцят і ванночок для мийчих засобів. Такі дії унеможливають накопичення залишків їжі, утворюючих неприємні запахи.

Як чистити розпилювачі

Може трапитися, що залишки їжі залишаються на розпилювачах і закривають отвори, з яких виходить вода: час від часу перевіряйте їх і очищайте неметалевою щіткою. Обидва розпилювача можуть зніматися.

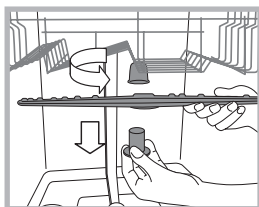

Щоб зняти верхній розпилювач, слід розгвинтити проти годинникової стрілки пластмасову круглу гайку. При встановленні верхнього розпилювача поверніть догори частину з більшою кількістю отворів.

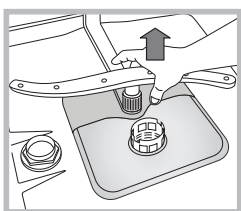

Щоб зняти нижній розпилювач, натисніть на виступи, розташовані по боках, та потяніть його догори.

Очищення фільтра на подачі води*

Якщо труби для води є новими або перебувають довгий час без використання, спускайте воду, аж доки вона не стане прозорою. Без цього існує небезпека засмічення місця, де вода надходить у машину, що призведе до ушкодження посудомийної машини.

 Час від часу очищайте фільтр на подачі води, розташований на виході з водопровідного крану.

- Закрийте водопровідний кран.
- Розгвинтіть кінцеву частину труби для подачі води, вийміть фільтр та обережно вимийте його під проточною водою.
- Знову встановіть фільтр та закрутіть трубу.

Очищення фільтрів

Фільтрувальна група складається з трьох фільтрів для очищення води від залишків їжі та повертання її у контур: щоб результати миття були завжди задовільними, необхідно очищати фільтри.

 Регулярно очищайте фільтри.

 Посудомийна машина не має використовуватись без фільтра або з від'єднаним фільтром.

• Через декілька циклів миття перевірте фільтрувальну групу та промийте її під проточною водою у разі необхідності, використовуючи неметалеву щітку. Нижче приведений порядок дій:

1. оберніть проти годинникової стрілки циліндричний фільтр **C** та вийміть його (мал. 1).
2. Вийміть стакан фільтру **B** шляхом легкого натискання на бічні ребра (мал. 2);
3. Зніміть тарілку фільтру з неіржавіючої сталі **A** (мал. 3).
4. Перевірте оглядовий колодязь та видаліть залишки їжі. **НІ В ЯКОМУ РАЗІ НЕ ВИДАЛЯЙТЕ** захист насоса мийної води (деталь чорного кольору) (мал.4).

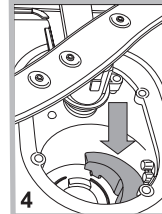
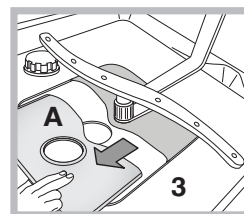
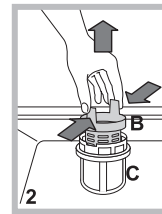
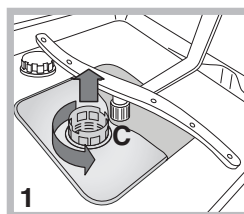

Після очищення фільтрів правильно встановіть фільтрувальний вузол на місце; це важливо для належної роботи посудомийної машини.

В разі тривалої відсутності

- Від'єднайте електричні з'єднання та закрийте водопровідний кран.
- Залиште дверцята напіввідкритими.
- Виконайте цикл миття з незаповненою машиною.

* Наявне лише в деяких моделях.

Несправності та засоби їх усунення



UA

При порушеннях в роботі посудомийної машини перевірте такі позиції, перш ніж звертатися по допомогу у Сервісний центр.

Несправності	Можливі причини / Засоби усунення:
Посудомийна машина не розпочинає роботу або не відповідає на команди	<ul style="list-style-type: none">• Не відкритий водопровідний кран.• Вимкнути машину за допомогою кнопки УВІМКН/ВИМКН, через хвилину знову увімкнути її і перевстановити програму.• Вилка не добре вставлена в електричну розетку о Замінити електричну розетку.• Дверцята посудомийної машини погано закриті.
Дверцята не зачиняються	<ul style="list-style-type: none">• Переконайтеся, що короби вставлені до упору.• Це спрацювало замикання; енергійно проштовхніть дверцята до відчуття клацання.
З посудомийної машини не зливається вода.	<ul style="list-style-type: none">• Програму миття ще не завершено.• Перегин зливного шланга (<i>див. Встановлення</i>).• Забився зливний отвір мийки.• Фільтр засмічений залишками їжі.• Перевірити висоту зливного шлангу.
Чутні шуми під час миття.	<ul style="list-style-type: none">• Посуд стикається між собою або з розпилювачами. Правильно завантажити посуд і перевірити, що розпилювачі вільно обертаються.• Надмірне піноутворення: помилкове дозування миючого засобу, або миючий засіб не придатний для посудомийної машини. (<i>див. Миючий засіб і використання посудомийної машини</i>) Не виконувати попереднє миття вручну.
На посуді та склянках помітний вапняний накіп або білуваті розведення.	<ul style="list-style-type: none">• Як завантажити регенераційну сіль.• Невідповідне налаштування жорсткості води; збільшити значення. (<i>Див. Регенераційна сіль і ополіскувач</i>),• Погано закручена кришка контейнеру для солі і ополіскувача.• Закінчився ополіскувач, або недостатнє його дозування.
На посуді і склянках помітні синюваті розведення.	<ul style="list-style-type: none">• Надмірна кількість ополіскувача.
Кухонне начиння не виходить досить сухим.	<ul style="list-style-type: none">• Було задано програму без сушіння.• Закінчився ополіскувач. (<i>див. Регенераційна сіль і ополіскувач</i>),• Помилкове регулювання ополіскувача.• Посуд з антипригарного або з пластикового матеріалу; є водяні краплі є цілком нормальним явищем.
Посуд залишився забрудненим.	<ul style="list-style-type: none">• Посуд не дуже добре розташований.• Розпилювачі не обертаються через блокування посудом.• Дуже делікатна програма миття (<i>див. Програми</i>).• Надмірне піноутворення: помилкове дозування миючого засобу, або миючий засіб не придатний для посудомийної машини. (<i>див. Миючий засіб і використання посудомийної машини</i>)• Кришка ополіскувача не закручена належним чином.• Фільтр забруднений або засмічений (<i>див. Технічне обслуговування і догляд</i>).• Відсутня регенераційна сіль (<i>див. Ополіскувач та регенераційна сіль</i>).• Переконайтеся, що висота тарілок відповідає розмірам короби.• Засмічені отвори розпилювачів. (<i>див. Догляд та очищення</i>).
Посудомийна машина не завантажує воду. заблокована, блимають індикатори	<ul style="list-style-type: none">• Відсутня вода у водопровідній мережі або закритий кран.• Перегин труби для подачі води (<i>див. Встановлення</i>).• Засмічені фільтри, необхідно очистити їх. (<i>див. Догляд та очищення</i>).• Засмічений зливний отвір, необхідно очистити його.• Після перевірок і очищення вимкнути і знову увімкнути посудомийну машину, щоб запустити новий цикл миття.• Якщо проблема залишається, слід закрити водопровідний кран, вимкнути вилку з електричної розетки і звернутися у сервісний центр.

ТОВ «Індезіт Україна»
Україна, 01001, м. Київ, пров. Музейний, 4

⚠ Құрылғыны жылжыту керек болса, оны тік ұстаңыз; аса қажет болса, оны артқа қарай еңкейтеуге болады.

Су желісіне қосу

⚠ Орнату үшін су жеткізу жүйесін тек білікті маман орындауы тиіс.

Ең қолайлы түрде орнату үшін судың кіріс және шығыс түтіктерін құрылғының оң немесе сол жағынан өткізуге болады.

Ыдыс жуу машинасы түтіктерді майыстырып немесе басып тұрмағанына көз жеткізіңіз.

Судың кіріс түтігін жалғау

- 3/4" суық не ыстық су қосылатын жерге (ең көбі 60 °С).
- Толығымен тазарғанша суды ағызып қойыңыз.
- Кіріс түтікті орнына мықтап бұрап, шүмекті жабыңыз.

⚠ Кіріс түтігінің ұзындығы жеткіліксіз болса, мамандырылған дүкенге немесе куәландырылған маманға хабарласыңыз («Көмек» бөлімін қараңыз).

⚠ Судың қысымы Техникалық деректер кестесінде көрсетілген мәндер аралығында болуы тиіс — әйтпесе, ыдыс жуу машинасы дұрыс жұмыс істемеуі мүмкін.

⚠ Түтік майыстырылмағанына немесе басылмағанына көз жеткізіңіз.

Судың шығыс түтігін жалғау

Шығыс түтікті диаметрі кем дегенде 2 см су ағызу құбырына жалғаңыз. (А)

Шығыс түтігі қосылған жер еденнен немесе ыдыс жуу машинасы тұрған беттен 40–80 см қашықтықта болуы тиіс.

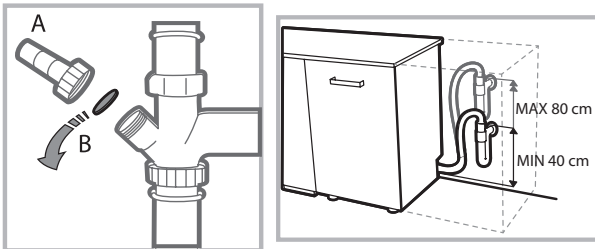

Судың шығыс түтігін шұңғылшаның ағызу түтігіне қоспас бұрын, пластикалық тығынды алып тастаңыз (В).

Су алып кетуден қорғау

Су алып кетуіне жол бермеу үшін, ыдыс жуу машинасы: - қалыпсыз жағдайларда немесе құрылғының ішінен су ағып кеткен кезде су көзін бұғаттайтын арнайы жүйемен жабдықталған.

Сондай-ақ, кейбір үлгілер **New Acqua Stop*** деп аталатын қосымша қауіпсіздік құралымен жабдықталған, ол тіпті кіріс түтігінің жырытылып кеткенінде де су алып кетуден қорғайды.

* Тек кейбір үлгілерде бар.



ЕСКЕРТУ: ҚАУІПТІ КЕРНЕУ!

Судың кіріс түтігін ешбір жағдайда қиюшы болмаңыз, себебі онда ток өтетін электр бөліктер бар.

Токқа жалғау

Айырды розеткаға қоспас бұрын, мына жағдайларға көз жеткізіңіз:

- Розетка **жерге тұйықталған** және ағымдағы ережелерге сәйкес келеді.
- розетка құрылғының ең көп қуатына шыдай алады. Бұл мән есіктің ішкі жағында орналасқан деректер тілімшесінде көрсетілген
(«Құрылғы сипаттамасы» тарауын қараңыз);
- Ток желісінің кернеуі деректер тілімшесінде көрсетілген мәндер ауқымында жатыр.
- Розетка құрылғының штепсельдік ұшына сәйкес келеді. Олай болмаса, куәландырылған маманды шақыртып, айырды ауыстырыңыз («Көмек» бөлімін қараңыз). Ұзарту кабельдерін немесе бірнеше розетканы қолданбаңыз.

⚠ Құрылғы орнатылғаннан кейін, ток сымы мен розеткаға оңай қол жеткізу мүмкін болуы тиіс.

⚠ Сымды майыстыруға немесе оған қысым салуға болмайды.

⚠ Ток сымы зақымдалса, барлық ықтимал қатерлерден сақтану үшін оны өндіруші немесе оның өкілетті Техникалық көмек көрсету қызметі ауыстыруы керек. («Көмек» бөлімін қараңыз)

⚠ Бұл ережелер орындалмаса, Компания кез келген жағымсыз оқиғаларға жауапты болмайды.

Орналастыру және түзулеу

1. Ыдыс жуу машинасын тегіс әрі қалыпты еденге орналастырыңыз. Еден тегіс болмаса, құрылғының алдыңғы аяқтарын реттеп, оны көлденең қалыпқа жеткізуге болады. Құрылғы дұрыс түзуленсе, ол қалыпты болады және жұмыс істеп тұрған кезде жылжу немесе діріл мен шуыл шығару мүмкіндігі аз болады.

2. Ыдыс жуу машинасын орнына орналастырмас бұрын, есікті ашып, түзілуі мүмкін конденсациядан қорғау үшін желімді мөлдір лентаны* ағаш тартпаның астына жабыстырыңыз.

3. Ыдыс жуу машинасының жандары немесе артқы панелі жақындағы шкафтармен немесе қабырғамен тиетіндей түрде орналастырыңыз. Бұл құрылғыны тіпті бір үстелдің үстіңгі тақтайының астына да кіргізуге болады* (Орнату бойынша нұсқаулық парағын қараңыз).

4*. Артқы аяқтың биіктігін реттеу үшін ыдыс жуу машинасының құрылғының алдыңғы жағындағы төменгі орта бөлігінде 8 мм тесігі бар алты бұрышты гайка кілтін (қызыл түсті) бұраңыз. Сағат тілі бағытымен бұрсаңыз биіктік артады, ал сағат тіліне қарсы бағытта бұрсаңыз, биіктік азаяды. (осы құжаттамада берілген Ендіру нұсқаулығын қараңыз)

Бірінші жуу циклына қатысты кеңес

Орнатқаннан кейін тартпалардан тығындарды *(бар болса)*, жоғарғы тартпада қалған эластикалық элементтерді алып тастаңыз.

Су жұмсартқышының параметрлері

Алғашқы жуу циклын бастамас бұрын су желісінен келетін судың қаттылық деңгейін орнатыңыз. *(«Шаюға көмекші зат және тазаланған тұз» тарауын қараңыз).*

Алдымен су құйылған жұмсартқыш ыдысын салыңыз, одан кейін шамамен 1 кг тұз қосыңыз. Су асып, ағып кетсе, ештеңе етпейді.

Бұл процедура аяқталар-аяқталмас жуу циклын іске қосыңыз.

Ыдыс жуу машиналарына арналып жасалған тұзды ғана қолданыңыз.

Тұз машинаға құйылғаннан кейін, ТҰЗ АЗ индикатор шамы* сөнеді.





 Тұз контейнері толтырылмаса, нәтижесінде су жұмсартқышы мен жылыту бөлігі зақымдалуы мүмкін.

Құрылғыда пайдаланушыға пәрмен қолданылғанын білдіруге арналған сигнал/үндер жиыны бар *(ыдысы жуу машинасының үлгісіне байланысты)*: қосу, цикл соңы, т.б.

Басқару тақтасындағы/дисплейдегі таңбалардың/индикатор шамдарының/диодтардың түсі әр түрлі және жыпылықтай немесе тұрақты жарығы болуы мүмкін *(ыдыс жуу машинасының үлгісіне байланысты).*

Дисплейде* жуу циклының түрі, кептіру/жуу циклының кезеңі, қалған уақыт, температура және т.б. қатысты пайдалы ақпарат беріледі.

* Тек кейбір үлгілерде бар.

Құрал:	Ыдыс жуу машинасы
Сауда атауы	
Өндірушінің сауда белгісі	
Үлгі	DSR 57M19
Дайындаған	Indesit Company
Өндірілген елі	Польшада жасалған
Сыйымдылығы	10 дастархан жабдығы
Өлшемдері	Ені 45 см Биіктігі 85 см Тереңдігі 60 см
Ток желісіндегі кернеудің немесе кернеулер ауқымының номиналды мәні	220-240 В ~
Электр токтың стандартты түрі немесе айнымалы токтың номиналды жиілігі	50 Гц
Су қысымы	0,05-1 МПа (0,5-10 бар) 7,25-145 фунт/шаршы дюйм
Сақтандырғыш	Жабдықтың техникалық деректер кестесін қараңыз
Жуу сыныбы	A
Кептіру сыныбы	A
Қуат тұтыну сыныбы	A
Электр ток тұтынуы	0,83 кВт/сағат
Стандартты жуу циклының су тұтынуы	10 литр
Электр токтан қорғау сыныбы	I қорғау сыныбы
    IPX0 Қарастырылудағы құрал бойынша сәйкестік куәліктері туралы қосымша ақпарат немесе сәйкестік куәлігінің көшірмесі қажет болса, cert.rus@indesit.com электрондық пошта мекенжайына сұрау жіберуіңізге болады.	Жабдық төмендегі Еуропа экономикалық қауымдастығының директиваларына сәйкес келеді: - 2006/95/EC (“төмен кернеу”) - 2004/108/EC (“электр магниттік үйлесімділік”) - 2009/125/EC (“Comm. Reg. 1016/2010”) (Экодизайн) - 97/17/EC (Белгілеу) - 2012/19/EU («Қоқыс электр және электрондық жабдық») «Орама мен оның бөлшектері тағамға тимеуі тиіс»
Осы құралдың өндірілген күнін штрих-кодта көрсетілген сериялық нөмірден табуға болады (S/N XXXXXXXXXXX * XXXXXXXXXXXX), яғни:	- Сериялық нөмірдегі 1-сан жылдың соңғы санын білдіреді. - Сериялық нөмірдегі 2- және 3-сан айдың реттік нөмірін білдіреді. - Сериялық нөмірдегі 4- және 5-сан айтылған ай мен жылдың күнін білдіреді.
Өндіруші:	Indesit Company S.p.A. Viale A. Merloni 47, 60044 Fabriano (AN), Италия
Импорттаушы:	ООО Indesit RUS
Сұрақтарыңыз бар болса, мына мекенжайға хабарласыңыз (Ресейде):	01.01.2011 күніне дейін: Павильон 46, ВВЦ, проспект Мира, 129223 Мәскеу, Ресей 01.01.2011 күнінен кейін: корпус 1, 12-үй, Двинцев көшесі, 127018 Мәскеу, Ресей

Құрылғы сипаттамасы



Жалпы шолу

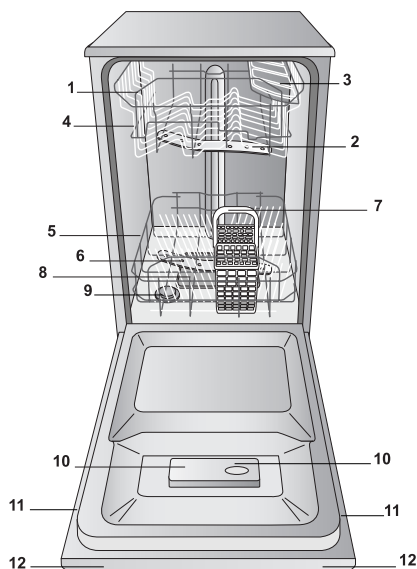

1. Жоғарғы тартпа
2. Жоғарғы тозаңдатқыш өзекше
3. Қайырмалы бөлімшелер
4. Тартпаның биіктігін реттеу құралы
5. Төменгі тартпа
6. Төменгі тозаңдатқыш өзекше
7. Ыдыс-аяқ себеті
8. Жуу сүзгісі
9. Тұз диспенсері
10. Жуғыш зат пен шаюға көмекші зат диспенсерлері
11. Деректер тілімшесі
12. Басқару тақтасы***

Басқару тақтасы

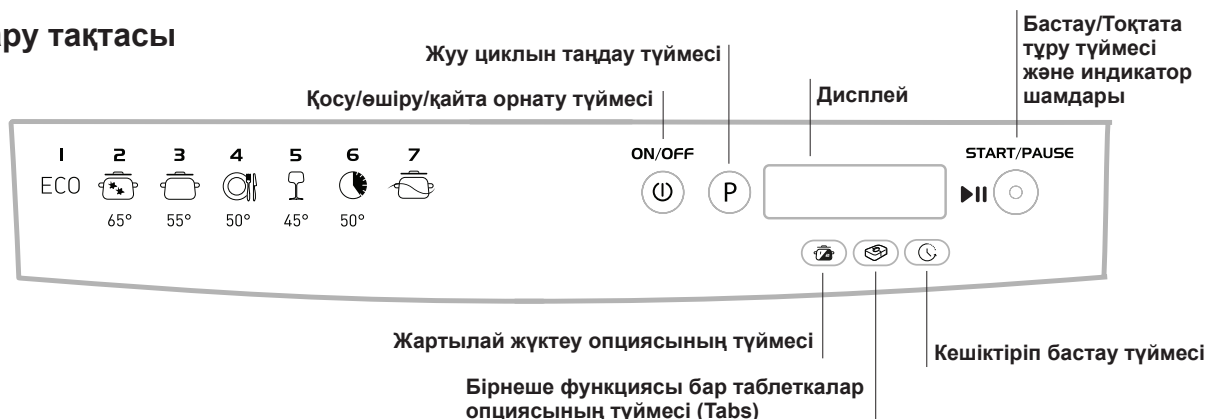

Дисплей



*** Тек толығымен ішке салынатын үлгілерде * Тек кейбір үлгілерде бар.

Ыдыс жуу машинасының үлгісіне байланысты жуу циклдарының саны мен түрі және опциялар әртүрлі болуы мүмкін.

Тазаланған тұз және шаюға көмекші зат

KZ

⚠ Ыдыс жуу машиналарына арналып жасалған өнімдерді ғана қолданыңыз. Ас тұзын немесе техникалық тұзды қолдануға болмайды.

Орамада берілген нұсқауларды орындаңыз.

⚠ Көп функциялы өнім қолданылса, бәрбір тұз қосқан жөн, әсіресе су қатты немесе өте қатты болса. (Орамада берілген нұсқауларды орындаңыз.)

⚠ Тұз немесе шаюға көмекші затты қоспасаңыз, ТҰЗ АЗ* және ШАЮҒА КӨМЕКШІ ЗАТ АЗ* индикатор шамдары жанып тұра береді.

Тазаланған тұзды өлшеу

Тұз қолданылса, ыдыста және құрылғының функциялық құрамдас бөліктерінде ҚАҚ түзілмейді.

- Тұз диспенсері ешқашан бос болмауы керек.
- Су қаттылығын орнату маңызды.

Тұз диспенсері ыдыс жуу машинасының төменгі бөлігінде орналасқан («Сипаттама» бөлімін қараңыз) және мына жағдайларда толтырылуы тиіс:

- ШАЮҒА КӨМЕКШІ ЗАТ АЗ индикатор шамы басқару тақтасында жанған кезде*;
- Тұз диспенсерінің қақпағында жасыл қалтқы* көрінбей кеткен кезде.
- Су қаттылығының кестесіндегі автономдықты қараңыз.



1. Төменгі тартпаны шығарып алып, контейнер қақпағын бұрап шығарып алыңыз (сағаттіліне қарсы бағытта).
2. Мұны тек бірінші рет орындаған кезде: су диспенсерін мойнына дейін толтырыңыз.
3. Воронканы орналастырып (суретті қараңыз), тұз контейнерін шетіне дейін толтырыңыз (оған шамамен 1 кг сыюы тиіс); біраз су ағып кетсе ештеңе етпейді.

4. Воронка алып тастап, тесікте қалып қойған тұзды сүртіп алыңыз; қақпақты су ағынында шайып, орнына бұраңыз.

Контейнерге тұз қосқан сайын бұл процедураны орындаған жөн. Жуу циклы барысында контейнерге жуғыш зат кіріп кетпейтіндей қақпақ мықтап жабылғанына көз жеткізіңіз (әйтпесе, су жұмсартқышы жөндеуге келмейтіндей бұзылуы мүмкін).

⚠ Тұз қосу процедурасын жуу циклы басталмай тұрып орындаған жөн.

Судың қаттылығын орнату

Су жұмсартқышы тиісті түрде жұмыс істеуі үшін су қаттылығын үйіңіздегі мәнге сәйкес орнату маңызды. Бұл ақпаратты жергілікті су жеткізушіден сұраңыз. Зауытта орташа су қаттылығына орнатылады.

- **⏸** Қосу/өшіру түймесімен ыдыс жуу машинасын қосыңыз.
- **⏸** Оны Қосу/өшіру түймесімен өшіріңіз
- **▶▶▶** Бастау/тоқтата тұру түймесін сигнал естілгенше 5 секунд басып тұрыңыз.
- **⏸** Оны Қосу/өшіру түймесімен қосыңыз
- Дисплейде ағымдағы таңдалған деңгей нөмірі мен тұз индикаторының шамы көрсетіледі.
- Қажетті қаттылық деңгейін таңдау үшін **P** түймесін басыңыз (Қаттылық кестесін қараңыз).

- **⏸** Оны Қосу/өшіру түймесімен өшіріңіз
- Орнату аяқталды!

Су қаттылығының кестесі				Орташа автономдық күніне 1 жуу циклы орындалған жағдайдағы тұз диспенсері ай
деңгей	°dH	°fH	ммоль/л	
1	0 - 6	0 - 10	0 - 1	7 ай
2	6 - 11	11 - 20	1.1 - 2	5 ай
3	12 - 17	21 - 30	2.1 - 3	3 ай
4	17 - 34	31 - 60	3.1 - 6	2 ай
5*	34 - 50	61 - 90	6.1 - 9	2/3 апта

0°f мен 10°f аралығындағы мәндер үшін тұзды қолдану* ұсынылмайды. «5» параметрі цикл мерзімін ұзартуы мүмкін.

(°dH = Герман дәрежелерінде өлшенген қаттылық - °f = Франсуз дәрежелерінде өлшенген қаттылық – ммоль/л = бір литрдегі миллимоль)

Шаюға көмекші затты өлшеу

Шаюға көмекші зат ыдыстың КЕБУИНЕ көмектеседі. Шаюға көмекші зат диспенсері мына жағдайларда толтырылуы тиіс:

- ШАЮҒА КӨМЕКШІ ЗАТ АЗ индикатор шамы тақтада/дисплейде жанған кезде*;
- Диспенсер есігіндегі «E» қою түсті оптикалық индикатор* мөлдірленген кезде.

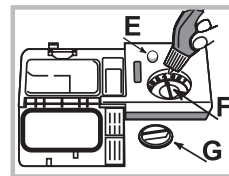

1. Қақпақты (**G**) сағат тіліне қарсы бағытта бұрау арқылы диспенсерді ашыңыз.
2. Диспенсерден толып ағып кетпеуіне назар аударып отырып, шаюға көмекші затты құйыңыз. Бұл орын алса, төгілген сұйықтықты құрғақ шүберекпен дереу сүртіп алыңыз.

3. Қақпақты орнына бұраңыз.

Шаюға көмекші затты құрылғының ішіне тікелей ЕШҚАШАН құюшы болмаңыз.

Шаюға көмекші заттың мөлшерін реттеу

Кептіру нәтижесіне толығымен қанағат болмасаңыз, қолданылатын шаюға көмекші заттың мөлшерін реттеуіңізге болады. «F» реттегішін бұраңыз. Ыдыс жуу машинасының үлгісіне байланысты ең көбі 4 деңгей орнатуға болады. Зауытта орташа деңгейге орнатылады.

- Ыдыс-аяқта көкшіл сызықтар бар болса, төменірек санды орнатыңыз (1-2).
- Ыдыс-аяқта су тамшылары немесе қақ дақтары болса, жоғары санды орнатыңыз (3-4).

Кеңестер

Тартпаларды жүктемес бұрын, ыдыс-аяқтан барлық тамақ қалдықтарын тазалаңыз және стақандар мен ыдыстардан сұйықтықтарды төгіңіз. **Ағын су астында алдын ала шаюдың қажеті жоқ.**

Ыдыс-аяқ мықтап орнында ұсталып тұратындай және құлап кетпейтіндей орналастырыңыз; және ыдыстарды ауызын төмен қаратып, деңес бөліктерін еңкейтіп қойыңыз, сонда су барлық беттерге тиіп, еркін түрде ағады.

Қақпақтар, тұтқалар, науалар және табалар тозаңдатқыш өзекшелердің бұрылуына кедергі келтірмейтініне көз жеткізіңіз. Кіші заттарды ыдыс-аяқ себетіне қойыңыз.

Пластмасса ыдыстар мен жабыспайтын табаларда су тамшылары көбірек қалатындықтан, олар керамикалық немесе тот баспайтын болаттан жасалған ыдыстарға қарағанда сондай жақсы кеппейді.

Пластмассадан жасалған ыдыстар сияқты жеңіл заттарды жоғарғы тартпаға қойып, жылжымайтындай орналастырылуы тиіс.

Құрылғыны жүктегеннен кейін, тозаңдатқыш өзекшелер еркін жылжи алатынына көз жеткізіңіз.

Төменгі тартпа

Төменгі тартпаға кастрөлдерді, қақпақтарды, тәрелкелерді, салат ыдыстарын және т.б. салуға болады. Үлкен тәрелкелер мен қақпақтарды тартпаның шет жақтарына қойған жөн.

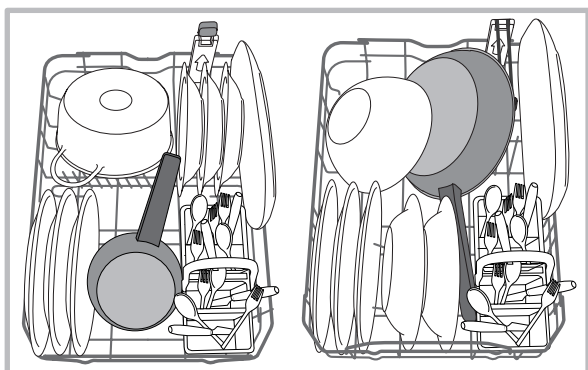

Қатты ластанған табақтар мен кастрөлдерді төменгі тартпаға қою керек, себебі бұл жерде су қатты шашырайды да, жуу өнімділігі жоғары болады.

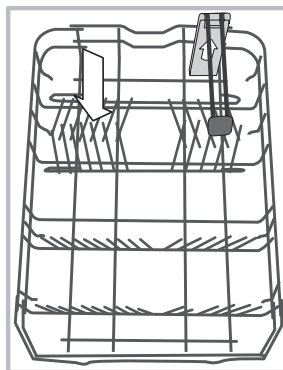

Бірнеше ыдыс жуу машинасы қайырмалы бөлімшелермен жабдықталған*.

Оларды табақтарды орналастырған кезде тік күйде немесе табалар мен салат ыдыстарын оңай орналастыру үшін көлденең күйде (төменгі) қолдануға болады.

Кейбір модельдер Тік аумақпен, яғни тартпаның артқы жағындағы арнайы шығарылатын

тіректермен* жабдықталады; оларды табалар мен жайпақ табаларды тік күйде тіреп қойып, орын үнемдеу үшін қолдануға болады.

Оны қолдану үшін, түрлі-түсті тұтқасынан ұстап, алға қарай бұрап отырып, жоғары қарай суырыңыз. Ыдыс-аяқтың өлшеміне сәйкес келтіру үшін тіректерді оңға және солға сырғытуға болады.

Ыдыс-аяқ себеті

Төменгі тартпадағы орынды оңтайлы пайдалану үшін модульді себетті сырғытуға болады. Ол ыдыс-аяқты орналастыруды жеңілдететін үстіңгі торлармен жабдықталған.

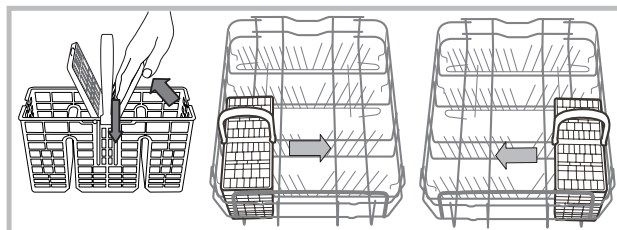

Жоғарғы тартпа

Бұл тартпаға стақандар, шыныаяқтар, табақшалар мен тайпақ салат ыдыстары сияқты нәзік әрі жеңіл ыдыс-аяқтар салыңыз.

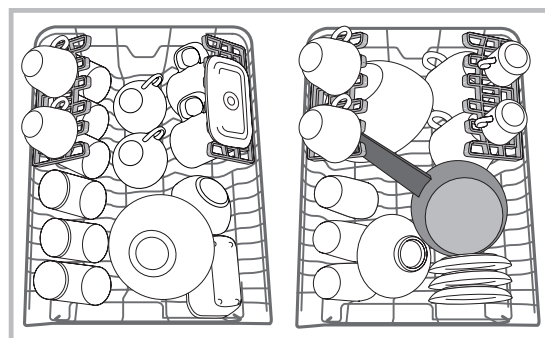

*Нөмірлері мен позициялары әр түрлі таңдаулы үлгілерде ғана бар.

Позициясы реттелетін қайырмалы бөліктер*

Ыдыс-аяқты тартпа ішінде оңтайлы түрде реттеу үшін шеткі қайырмалы бөліктерді үш биіктікке орналастыруға болады.

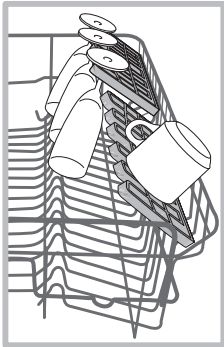

Шарап бокалдарын аяғын тиісті тесікке салу арқылы қайырмалы бөліктерге қауіпсіз түрде орналастыруға болады.

Оңтайлы кептіру нәтижесіне қол жеткізу үшін қайырмалы бөліктерді көбірек еңкейтеңіз. Еңкейту деңгейін өзгерту үшін, қайырмалы бөлікті суырып алып, аздап сырғытыңыз да, қалауыңызша орналастырыңыз.

Науа*

Кейбір ыдыс жуу машина үлгілері кіші шыныаяқтарды немесе ас құралдарын ұстап тұруға қолданылатын сырғымалы науамен жабдықталған.

Жуу өнімділігі оңтайлы болуы үшін үлкен ыдыс-аяқты науаның дәл астына қоймаңыз. Ас құралдары науасын алып тастауға болады (*Суретті көріңіз*).

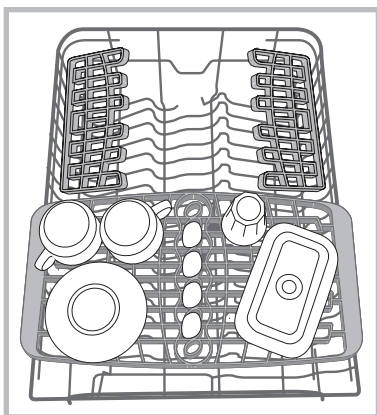

Жоғарғы тартпаның биіктігін реттеу

Жоғарғы тартпаның биіктігін реттеуге болады: үлкен ыдыс-аяқты төменгі тартпаға қою үшін жоғарғы позиция және жоғары жақта көбірек орын қалдыру арқылы қайырмалы бөліктерді барынша пайдалану үшін төменгі позиция.

Жоғарғы тартпаның биіктігі ТАРТПА БОС БОЛҒАНДА реттелуі керек.

Тартпаны тек бір жағынан көтеріп немесе төмендетіп қоюшы болмаңыз.

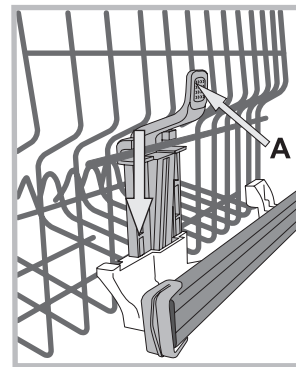

Тартпа **Көтеру құралымен*** (*суретті қараңыз*) жабдықталған болса, оны екі жағынан ұстап көтеріңіз. Төменгі позицияға қайтадан қою үшін тартпаның шеттеріндегі тұтқаларды (**A**) басып, тартпаны төмендетіңіз.

Лайықсыз ыдыс-аяқ

- Ағаштан жасалған ыдыс-аяқ пен ас құралдары.
- Безендірілген нәзік стақандар, қолдан жасалған бұйымдар және көне ыдыс-аяқ. Олардың әшекейі төзімді емес.
- Жоғары температураға төзімді емес синтетикалық материалдан жасалған бөліктер бар ыдыс-аяқ.
- Мыс пен қалайыдан жасалған ыдыс-аяқ.
- Күл, балауыз, майлайтын май немесе сиямен ластанған ыдыс-аяқ.

Жуу процесі барысында өсем шыны мен алюминий/күміс заттардың түсі өзгеріп, өңіп кетуі мүмкін. Сондай-ақ, бірнеше рет жуғаннан кейін кейбір шыны түрлері (мысалы, хрусталь) бұлыңғыр болып кетуі мүмкін.

Шыны мен ыдыс-аяқтың зақымдалуы

Себебі:

- Шыны мен шыны шығару процесінің түрі.
- Жуғыш заттың химиялық құрамы.
- Шаю циклындағы су температурасы.

Кеңестер:

- Өндіруші ыдыс жуу машинасында жууға болатынына кепілдік берген шыны мен фарфорды қолданыңыз.
- Ыдыс-аяққа қолайлы нәзік жуғыш зат қолданыңыз.
- Стақандар мен ыдыс-аяқ жуу циклы аяқталған кезде дереу ыдыс жуу машинасынан шығарып алыңыз.

* Тек кейбір үлгілерде бар.

Жуғыш зат пен ыдыс жуу машинасын қолдану



KZ

Жуғыш затты өлшеу

Жақсы жуу нәтижелері жуғыш заттың дұрыс мөлшері қолданылғанына да байланысты болады. Белгіленген мөлшерден көп қолдану жуу тиімділігін арттырмайды және қоршаған ортаны көбірек ластауға әкеледі.

Мөлшерін ластану деңгейіне сәйкес реттеуге болады. Орташа ластанған заттар үшін шамамен 25 г (ұнтақ жуғыш зат) немесе 25 мл (сұйық жуғыш зат) қолданыңыз. Таблеткалар қолданылса, біреуі жеткілікті.

Ыдыс-аяқ аз ластанған болса немесе ыдыс жуу машинасына салынбас бұрын шайылған болса, жуғыш заттың мөлшерін азайтыңыз.

Жуу нәтижесі жақсы болуы үшін жуғыш зат қорабындағы нұсқауларды да орындаңыз.

Қосымша сұрақтарыңыз болса, жуғыш зат өндірушілеріне хабарласыңыз.

D түймесінің көмегімен жуғыш зат диспенсерін ашып, Жуу циклдарының кестесіне сәйкес жуғыш зат мөлшерін анықтаңыз:

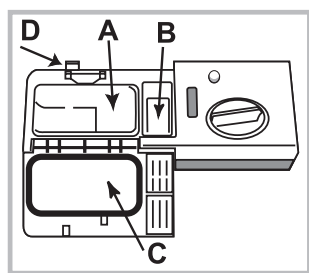

• ұнтақ немесе сұйықтық: A (жууға арналған жуғыш зат) және B (алдын ала жууға арналған жуғыш зат) бөліктері

• таблеткалар: циклға 1 таблетка қажет кезде, оны A бөлігіне салып C қақпағын жабыңыз; 2 таблетка қажет болса, екінші таблетканы

құрылғының түбіне салыңыз.

Бөліктің шетіндегі жуғыш зат қалдықтарын сүртіп алып, C қақпағы «тық» еткенше итеріп жабыңыз.

Жуғыш зат тартпасы жуу циклына сәйкес тиісті уақытта автоматты түрде ашылады.

Әмбебап жуғыш заттар қолданылса, TABS опциясын пайдаланған жөн, себебі ол циклды әрдайым ең жақсы жуу және кептіру нәтижелеріне қол жеткізетіндей реттейді.

⚠ ыдыс жуу машиналарына арналып жасалған жуғыш заттарды ғана қолданыңыз.

Қолмен ыдыс жууға арналған сұйықтықты қолданбаңыз.

Шамадан тыс жуғыш затты пайдалану цикл аяқталғанда құрылғы ішінде көбіктің қалуына әкелуі мүмкін.

Ең жоғары жуу және кептіру нәтижелеріне қол жеткізу үшін, жуғыш затты, шаюға көмекші сұйықтықты және тазаланған тұзды бірге қолдану қажет.



Фосфаттарды немесе хлорды қамтымайтын жуғыш заттарды пайдаланған жөн, себебі бұл өнімдер қоршаған ортаға зиянды.

Ыдыс жуу машинасын іске қосу

1. Шүмекті ашыңыз.
2. ҚОСУ/ӨШІРУ түймесін басыңыз.
3. Есікті ашып жуғыш заттың қолайлы мөлшерін құйыңыз («Жуғыш затты өлшеу» бөлімін қараңыз.)
4. Тартпаларды жүктеңіз («Тартпаларды жүктеу» бөлімін қараңыз), одан кейін есікті жабыңыз.
5. P түймесін басу арқылы ыдыс-аяқ түрі мен оның ластану дәрежесіне сәйкес жуу циклын таңдаңыз (Жуу циклдарының кестесін қараңыз).
6. Жуу опцияларын таңдаңыз* (Опцияларды қараңыз).
7. Циклды бастау үшін Бастау/тоқтата тұру түймесін басыңыз (шам жанып тұрады): ұзақ сигнал жуу циклы басталғанын білдіреді, циклдың индикаторы жанады және дисплейде цикл нөмірі мен циклдың аяқталуына қалған уақыт көрсетіледі.
8. Екі қысқа сигнал мен бір ұзақ сигнал жуу циклының аяқталғанын білдіреді, Бастау/тоқтата тұру түймесі өшеді және дисплейде **СОҢЫ** сөзі көрсетіледі. ҚОСУ/ӨШІРУ түймесін басу арқылы құрылғыны өшіріңіз.
9. Ыдыс-аяқты бірнеше минуттан кейін ғана алыңыз — күйіп қалмау үшін. Тартпаларды төменнен бастап босатыңыз.

⚠ Токты барынша аз тұтыну үшін құрылғы ұзақ белсенсіздік кездерінде автоматты түрде өшеді.

⚠ АВТОМАТТЫ ЖУУ ЦИКЛДАРЫ*: кейбір ыдыс жуу машиналары ластану деңгейін анықтап, ең тиімді әрі үнемді жуу циклын автоматты түрде таңдауға мүмкіндік беретін арнайы датчикпен жабдықталған. Датчиктің жұмысына байланысты авто жуу циклдарының ұзақтығы әртүрлі болуы мүмкін.

Орындалып жатқан жуу циклын өзгерту

Жуу циклын таңдау барысында қате кеткен болса, цикл жаңа ғана басталған болған жағдайда, оны өзгерту мүмкін: жуу циклын өзгерту үшін, жуу циклы басталғаннан кейін ҚОСУ/ӨШІРУ түймесін басып ұстап тұру арқылы құрылғыны өшіріңіз. Сол түйменің көмегімен оны қайтадан қосып, қажетті жуу циклы мен опцияларды таңдаңыз.

Қосымша ыдыс-аяқ қосу

Қосу/тоқтата тұру түймесін басып, шыққан буға тимеуге тырысып есікті ашыңыз да, ыдыс-аяқты ыдыс жуу машинасының ішіне қойыңыз. Бастау/тоқтата тұру түймесін басыңыз: Ұзақ сигнал берілгеннен кейін цикл қайтадан басталады.

⚠ Кешіктіріп бастау орнатылған болса, кері санақтың соңында жуу циклы басталады. Ол Тоқтап тұру режимінде қалады.

⚠ Құрылғыны тоқтатып қою үшін Бастап/тоқтата тұру; жуу циклы тоқтайды. Бұл кезде жуу циклын өзгерту мүмкін емес.

Кездейсоқ тоқтаулар

Жуу циклы орындалу барысында есік ашылса немесе ток өшіп қалса, цикл тоқтайды. Есік жабылғаннан немесе ток қосылғаннан кейін ол тоқтаған жерінен қайтадан іске қосылады.







* Тек кейбір үлгілерде бар.

Жуу циклдары

KZ

Жуу циклының дерегі EN-50242 Еуропалық стандартына сәйкес зертханалық жағдайда өлшенеді. Өр түрлі қолдану шарттары негізінде жуу циклының ұзақтығы мен дерегі өзгеруі мүмкін.

 Ыдыс жуу машинасының үлгісіне байланысты жуу циклдарының саны мен түрі және опциялар әртүрлі болуы мүмкін.

Жуу циклы	Кептіру	Опциялар	Жуу циклының ұзақтығы	Су тұтыну (л/цикл)	Қуат тұтыну (кВт/цикл)
1. Eco	Иә	Delay Start - Half Load - Tabs	02:10'	10	0,83
2. Қарқынды 	Иә	Delay Start - Half Load - Tabs	02:30'	14	1,3
3. Қалыпты 	Иә	Delay Start - Half Load - Tabs	02:00'	13,5	1,15
4. Жылдам 	Жоқ	Delay Start - Half Load - Tabs	01:00'	10,5	0,95
5. Нәзік 	Иә	Delay Start - Half Load - Tabs	01:40'	10	0,95
6. Тез 	Жоқ	Delay Start - Tabs	00:25'	8,5	0,5
7. Суға салып қою 	Жоқ	Delay Start - Half Load	00:10'	4,0	0,01

Жуу циклын таңдау және жуғыш зат мөлшерін анықтау нұсқаулары:

1. ЭКО жуу циклы – қуат белгісіндегі деректер нұсқап тұрған стандартты цикл. Оны ластану дәрежесі орташа ыдыс-аяқты жуу үшін қолдануға болады және осы ыдыс-аяқ түріне қуат пен суды ең тиімді түрде жұмсайды.

4 г/мл** + 21 г/мл – 1 таблетка (**Алдын ала жуу кезінде қолданылатын жуғыш зат мөлшері)

2. Қатты ластанған табақтар мен кастрөлдер (нәзік заттар үшін пайдаланылмауы тиіс). 25 г/мл – 1 таблетка

3. Орташа ластанған кастрөлдер мен табақтар. 4 г/мл** + 21 г/мл – 1 таблетка

4. Күнделікті ластанудың шектеулі мөлшері (4 кісілік жинақтар үшін қолайлы) 25 г/мл - 1 таблетка

5. Жоғары температураға сезімтал нәзік заттарға арналған цикл 25 г/мл - 1 таблетка

6. Аздап кірленген ыдыстар үшін жылдам цикл қолданылады (2 кісілік жинақтар үшін қолайлы) 21 г/мл - 1 таблетка

7. Келесі тамақтан табақтардың жүктелуінің аяқталуын күтіп тұрған кезде ыдыстарды алдын ала жуу. Жуғыш затсыз.

Күту күйіндегі тұтынуы: Қосылып тұру режиміндегі тұтынуы: 5 Вт - Жуу өшірулі режиміндегі тұтынуы: 0,5 Вт

Арнайы жуу циклдары мен опциялары

Ескертпелер:

«Жылдам» және «Тез» циклдарын қолданған кезде, оңтайлы нәтижеге ыдыс-аяқтың белгіленген мөлшерін жуу арқылы қол жеткізуге болады.

Тұтынуды одан әрі азайту үшін ыдыс жуу машинасын тек толтырып жұмыс істетіңіз.

Сынақ зертханаларына арналған ескертпе: салыстырмалы EN сынақ жағдайлары үшін төмендегі мекенжайға электрондық хат жіберіңіз: assistenza_en_lvs@indesitcompany.com

Жуу опциялары

Жуу циклы таңдалып, Бастау/Тоқтата тұру түймесі басылғанға дейін ғана ОПЦИЯЛАРДЫ орнатуға, өзгертуге немесе қайта орнатуға болады.

Орнатылған жуу циклының түрімен үйлесімді опцияларды ғана таңдауға болады. Опция таңдалған жуу циклына сәйкес келмесе (Жуу циклдарының кестесін қараңыз), тиісті таңба 3 рет жылдам жыпылықтайды.

Басқа опциямен (бұрын таңдалған) үйлесімді емес опция таңдалса, ол 3 рет жыпылықтап өшеді, ал ең соңғы таңдалған опция жанып тұра береді.

Қателесіп орнатылған опцияны таңдаудан бас тарту үшін тиісті түймені тағы бір рет басыңыз.



Кешіктіріп бастау

Циклдың басталу уақытын 1 – 24 сағат аралығындағы бір мерзімге кешіктіруге болады:

1. Қажетті жуу циклы мен кез келген басқа опцияларды таңдап, КЕШІКТІРІП БАСТАУ түймесін басыңыз. Индикатор шамы жанады. Жуу циклы басталатын уақытты таңдау үшін дәл сол түймені қолданыңыз (h01, h02 және т.б.)
 2. Кері санақты қосу үшін ҚОСУ/ТОҚТАТА ТҰРУ түймесінің көмегімен таңдауды растаңыз.
 3. Уақыт аяқталғаннан кейін, КЕШІКТІРІП БАСТАУ индикатор шамы өшеді де, жуу циклы басталады.
- КЕШІКТІРІП БАСТАУ опциясын алып тастау үшін КЕШІКТІРІП БАСТАУ түймесін **ӨШІРУЛІ** мәтіні көрсетілгенше басып тұрыңыз.

 **Жуу циклы басталғаннан кейін Кешіктіріп бастау функциясын орнату мүмкін емес.**



Жоғарғы немесе төменгі тартпаны қолдана отырып жартылай жүктеу (Half Load)

Жуылатын ыдыс көп болмаса, су, ток пен жуғыш затты үнемдеу үшін жартылай жүктеу циклын қолдануға болады. Жуу циклын таңдап, одан кейін ЖАРТЫЛАЙ ЖҮКТЕУ түймесін басыңыз: таңдалған тартпаға сәйкес келетін индикатор жанып, тек жоғарғы немесе төменгі тартпада жуу циклы басталады.

 **Тек жоғарғы немесе төменгі тартпаны жүктеуді және тиісті түрде жуғыш зат мөлшерін азайтуды ұмытпаңыз.**



Бірнеше функциясы бар таблеткалар (таблеткалар-Tabs)

Бұл опция жуу және кептіру нәтижелерін оңтайландырады. Бірнеше функциясы бар таблеткаларды қолданған кезде, БІРНЕШЕ ФУНКЦИЯСЫ БАР ТАБЛЕТКАЛАР түймесін басыңыз; тиісті таңба жанады. Түйме қайтадан басылса, опциядан бас тартылады.

 **«Бірнеше функциясы бар таблеткалар» опциясы жуу циклының мерзімін ұзартады.**

* Тек кейбір үлгілерде бар.

Күтім көрсету және техникалық қызмет көрсету

KZ

Су мен токты өшіру

- Су ағып кетпеуі үшін әрбір жуу циклынан кейін су шүмегін жауып отырыңыз.
- Құрылғыны тазалаған кезде және техникалық қызмет көрсету жұмыстарын орындаған кезде оны токтан ажыратыңыз.

Ыдыс жуу машинасын тазалау

- Құрылғының сыртқы беттері мен басқару тақтасын сумен ылғалданған, абразивті емес шүберекпен тазалауға болады. Еріткіштерді немесе абразивті өнімдерді қолданбаңыз.
- Құрылғының ішіндегі кез келген салтақ іздерді сумен және аздап сіркемен ылғалданған шүберекпен кетіруге болады.

Жағымсыз иістердің алдын алу

- Құрылғының іші дымқылданып кетпеуі үшін оның есігін әрдайым біраз ашып ұстаңыз.
- Есік айналасындағы бекіткіштер мен жуғыш зат диспенсерлерін мерзімді түрде ылғал губкамен тазалап отырыңыз. Мұның нәтижесінде бекіткіштерде тамақ тұрып қалмайды, ал бұл жағдай жағымсыз иістердің пайда болуының негізгі себебі.

Тозаңдатқыш өзекшелерді тазалау

Тамақ қалдықтары тозаңдатқыш өзекшелердің бетіне қатып қалып, су шашатын тесіктерді бітеуі мүмкін. Сондықтан, өзекшелерді мерзімді түрде тексеріп, металсыз щеткамен тазаланып тұрғаны жөн.

Екі тозаңдатқыш өзекшені де шығарып алуға болады.

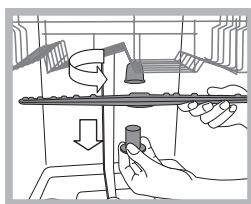

Жоғарғы тозаңдатқыш өзекшені шығарып алу үшін құлыптау сақинасын сағат тіліне қарсы бағытта бұраңыз.

Жоғарғы тозаңдатқыш өзекшені тесіктерін жоғары қаратып қайтадан орнына қою керек.

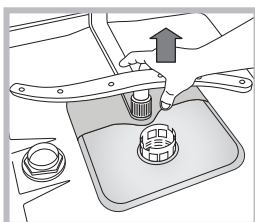

Төменгі тозаңдатқыш өзекшені жоғары қарай тарту арқылы шығарып алуға болады.

Судың кіріс сүзгісін тазалау*

Су түтіктері жаңа немесе ұзақ уақыт бойы қолданылмаған болса, жалғамас бұрын олар арқылы су өткізіп, таза әрі ішінде қалдықтар жоқ екеніне көз жеткізіңіз. Бұл сақтық шарасы орындалмаса, судың кіріс бітеліп, ыдыс жуу

машинасы зақымдалуы мүмкін.

⚠ Шүмек жағындағы судың кіріс сүзгісін мерзімді түрде тазалап отырыңыз.

- Су шүмегін жабыңыз.
- Судың кіріс түтігінің шетін босатып алыңыз, одан кейін сүзгіні алып, оны су ағыны астында жақсылап тазалаңыз.
- Сүзгіні орнына қойып, су түтігін орнына бұраңыз.

Сүзгілерді тазалау

Сүзгі жинағы суды тамақ қалдықтарын тазалайтын және одан кейін суды қайта айналдыратын үш сүзгіден тұрады. Әрбір жууда ең жақсы нәтижеге қол жеткізгіңіз келсе, оларды тазалау керек.

⚠ Сүзгілерді мерзімді түрде тазалап отырыңыз.

⚠ Ыдыс жуу машинасын сүзгісіз немесе сүзгі босап кеткен кезде пайдалануға болмайды.

• Бірнеше рет жуғаннан кейін, сүзгі жинағын тексеріңіз және қажет болса оны металсыз щеткамен әрі төмендегі нұсқауларды орындай отырып, су ағыны астында жақсылап тазалаңыз:

1. Цилиндрлік С сүзгісін сағат тіліне қарсы бағытта бұраңыз да, суырып алыңыз (1-сурет).
2. Шыныаяқ В сүзгісін жиектері аздап басу арқылы шығарып алыңыз (2-сурет).
3. Тот баспайтын болат тілімше А сүзгісін суырып алыңыз (3-сурет).
4. Тұзақты қарап шығыңыз да, кез келген тамақ қалдықтарынан тазартыңыз. жуу циклының сорғысын **ЕШҚАШАН АЛУШЫ БОЛМАҢЫЗ (4-сурет)**.

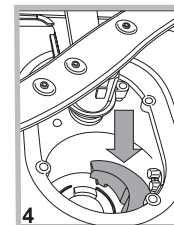
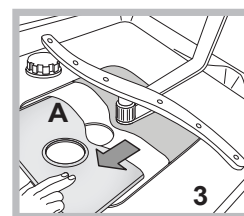
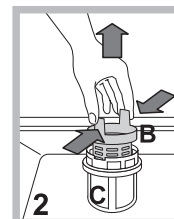
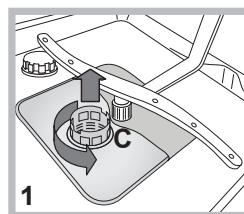

Сүзгілерді тазалағаннан кейін, сүзгі жинағын орнына қойып, оны дұрыстап бекітіңіз; бұл ыдыс жуу машинасының тиімді жұмысы үшін өте маңызды.

Машинаны ұзақ уақыт пайдаланбауға қалдыру

- Құрылғыны токтан ағытып, су шүмегін жабыңыз.
- Құрылғы есігін сәл ашық қалдырыңыз.
- Қайтып келген кезде, ыдыс жуу машинасын бос ұстап жуу циклын іске қосыңыз.

* Тек кейбір үлгілерде бар.

Құрылғы дұрыс жұмыс істемей қалған кезде, Көмек қызметіне телефон соқпас бұрын төмендегі тізімнен шешімді іздеңіз.

KZ

Ақаулық:	Ықтимал себептері / шешімдері:
Ыдыс жуу машинасы іске қосылмайды немесе оны басқару мүмкін емес.	<ul style="list-style-type: none"> • Су шүмегі ашылмаған. • Құрылғыны ҚОСУ/ӨШІРУ түймесін басу арқылы өшіріңіз, одан кейін оны бір шамамен бір минуттан кейін қосып, жуу циклын қайта орнатыңыз. • Құрылғы розеткаға дұрыс қосылмаған немесе басқа розетканы қолдану керек. • Ыдыс жуу машинасының есігі дұрыс жабылмаған.
Есік жабылмайды.	<ul style="list-style-type: none"> • Тартпалар толығымен салынғанына көз жеткізіңіз. • Құлып босатылған. «Тық» еткен дыбыс естілгенше есікті қатты итеріңіз.
Ыдыс жуу машинасынан су ағызылмайды.	<ul style="list-style-type: none"> • Ыдыс жуу машинасының циклы әлі аяқталмаған. • Су ағызу түтігі майысқан («Орнату» бөлімін қараңыз). • Ағызу түтігі бітелген. • Сүзгі тамақ қалдықтарымен бітеліп қалған. • Ағызу түтігінің биіктігін тексеріңіз.
Ыдыс жуу машинасы шамадан тыс шуыл шығарады.	<ul style="list-style-type: none"> • Табақтар бір-біріне немесе тозаңдатқыш өзекшеге тиіп тарсылдайды. Ыдыстарды дұрыс орналастырып, тозаңдатқыш өзекшелер еркін айналатынына көз жеткізіңіз. • Көбік тым көп: жуғыш зат дұрыс өлшенбеген немесе ол ыдыс жуу машиналарында қолдануға қолайлы емес. («Жуғыш зат пен ыдыс жуу машинасын қолдану» бөлімін қараңыз.) Ыдыстарды қолмен алдын ала жумаңыз.
Табақтар мен стақандардың бетінде ақ түсті қабықшамен немесе тат қалдықтарымен қапталған.	<ul style="list-style-type: none"> • Тазаланған тұз жоқ. • Су қаттылығының параметрі тиісті емес: қажетті мөндерді үлкейтіңіз. («Тазаланған тұз және шаюға көмекші зат» бөлімін қараңыз.) • Тұз бен шаюға көмекші зат диспенсерінің қақпағы дұрыс жабылмаған. • Шаюға көмекші зат таусылған немесе оның мөлшерлемесі тым төмен.
Табақтар мен стақандар сызылған немесе реңгі көкшіл.	<ul style="list-style-type: none"> • Шаюға көмекші заттың мөлшерлемесі тым жоғары.
Ыдыс-аяқ дұрыс кептірілмейді.	<ul style="list-style-type: none"> • Кептіру бағдарламасы жоқ жуу циклы таңдалған. • Шаюға көмекші зат таусылған. («Тазаланған тұз және шаюға көмекші зат» бөлімін қараңыз.) • Шаюға көмекші зат диспенсерінің параметрі қолайлы емес. • Ыдыс-аяқ жабыспайтын материалдан немесе пластиктен жасалған; су тамшылары болса, ештеңе етпейді.
Табақтар таза емес.	<ul style="list-style-type: none"> • Ыдыс-аяқ дұрыс реттелмеген. • Ыдыстар кедергі жасағандықтан, тозаңдатқыш өзекшелер еркін айнамайды. • Жуу циклы тым нәзік («Жуу циклдары» бөлімін қараңыз). • Көбік тым көп: жуғыш зат дұрыс өлшенбеген немесе ол ыдыс жуу машиналарында қолдануға қолайлы емес. («Жуғыш зат пен ыдыс жуу машинасын қолдану» бөлімін қараңыз.) • Шаюға көмекші зат бөлігіндегі қақпақ дұрыс жабылмаған. • Сүзгі кір немесе бітеліп қалған («Күтім көрсету және техникалық қызмет көрсету» бөлімін қараңыз.) • Тазаланған тұз деңгейі төмен («Шаюға көмекші зат және тұз» бөлімін қараңыз). • Ыдыстардың биіктігі тартпаға сәйкес келетініне көз жетізіңіз. • Тозаңдатқыш өзекшелердегі тесіктер бітелген. («Күтім және техникалық қызмет көрсету» бөлімін қараңыз.)
Ыдыс жуу машинасына су құйылмайды. Оны жыпылықтаған шамдар білдіреді.	<ul style="list-style-type: none"> • Су жүйесінде су жоқ немесе шүмек жабылған. • Судың кіріс түтігі майысқан («Орнату» бөлімін қараңыз). • Сүзгілер бітелген: оларды тазалау қажет. («Күтім және техникалық қызмет көрсету» бөлімін қараңыз.) • Ағызу түтігі бітелген: оны тазалау керек. • Тексеріп тазалағаннан кейін, ыдыс жуу машинасын қосып өшіріңіз де, жаңа жуу циклын бастаңыз. • Мәселе шешілмесе, су шүмегін жауып, құрылғыны розеткадан ағытыңыз да, Қызмет көрсету орталығына телефон соғыңыз.



KZ

Indesit Company Spa
Viale Aristide Merloni 47
60044 Fabriano (AN)
Italy
www.indesit.com