

RU

**ИНСТРУКЦИЯ ПО  
ЭКСПЛУАТАЦИИ  
ПОСУДОМОЕЧНАЯ  
МАШИНА**

**gorenje**  
BY  
**ora'ito**

## Содержание

Панель управления .....	2
Указания по технике безопасности .....	3
Перед первой мойкой .....	4
Загрузка машины .....	5
Использование посудомоечной машины .....	7
Настройки .....	11
Уход и очистка .....	13
Поиск и устранение неисправностей .....	15
Установка .....	20
Сервис .....	23
Информация для тестового запуска .....	23
Техническая информация .....	24

## Панель управления

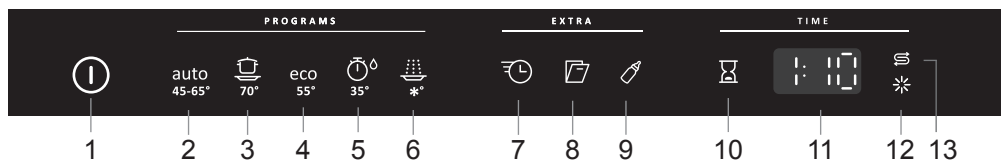

- |   |                                    |    |                           |
|---|------------------------------------|----|---------------------------|
| 1 | Главный выключатель электропитания | 7  | Быстрое мытье             |
| 2 | Автоматическая                     | 8  | Автоматическое открывание |
| 3 | Интенсивная                        | 9  | Экстрагигиена             |
| 4 | Экологичная                        | 10 | Задержка старта           |
| 5 | Быстрая                            | 11 | Дисплей                   |
| 6 | Полоскание                         | 12 | Индикатор ополаскивателя  |
|   |                                    | 13 | Индикатор соли            |

### Общие положения

- Ознакомьтесь с инструкцией по эксплуатации и сохраняйте ее в надежном месте!
- Посудомоечную машину запрещено использовать в любых целях, не указанных в этих инструкциях по эксплуатации.
- Ставьте на дверцу машины и в ее корзины только посуду.
- Не оставляйте дверцу машины открытой, поскольку о нее можно споткнуться.
- Применяйте только моющие средства, предназначены для посудомоечных машин!
- Эта машина пригодна для использования детьми в возрасте 8 лет и старше, людьми с ограниченными физическими или умственными способностями, слабой памятью, а также людьми, не имеющими достаточного опыта и знаний. Использование машины этими людьми возможно лишь под присмотром или после прохождения инструктажа по эксплуатации машины и возможным рискам. Запрещается очистка машины детьми без присмотра.
- Не разрешайте детям играть с машиной.
- Замену поврежденного сетевого кабеля должен выполнять только квалифицированный электрик.
- Эта посудомоечная машина предназначена для использования в домашнем хозяйстве и подобных условиях.
- Не загружайте в машину посуду с остатками растворителей. Это может привести к взрыву. Также в машине запрещено мыть посуду, покрытую золотом, воском или смазкой.

#### ПРЕДОСТЕРЕЖЕНИЕ!

Ножи и другие острые предметы необходимо располагать горизонтально в специальной корзине для столовых приборов.

### Установка

См. раздел «Установка».

### Безопасность детей

- Всегда запускайте посудомоечную машину сразу после добавления моющего средства.
- Если дверца посудомоечной машины открыта, не подпускайте к ней детей. Внутри может оставаться моющее средство!

- Не позволяйте детям пользоваться посудомоечной машиной или играть с ней. Будьте особо бдительны, когда дверца открыта.

#### ПРЕДОСТЕРЕЖЕНИЕ!

Не допускайте детей к посудомоечной машине. В ней используется едкое моющее средство!

### Хранение в зимнее время и транспортировка

- Храните машину в помещении с температурой выше 0 °С.
- Не перевозите машину на дальние расстояния при сильных морозах.
- При транспортировке машина должна либо стоять, либо лежать на задней стенке.

### Функция защиты от переполнения

Если в машину набрано слишком много воды, система защиты от перелива перекрывает подачу воды и начинает откачивать ее. В этом случае нужно перекрыть систему подачи воды и обратиться в сервисный центр.

### Упаковочный материал

Упаковка защищает от повреждений во время транспортировки. Упаковочный материал лежит переработке. Разделяйте упаковочные материалы, чтобы сократить использование сырьевых материалов и образование отходов. Дилер может отправлять упаковку на переработку или сообщить адрес ближайшего центра вторичной переработки. Состав упаковки:

- Гофрированный картон, изготовленный практически на 100% из переработанного материала.
- Пенополистирол (EPS) без хлора или фтора.
- Опоры из необработанного дерева.
- Защитная полиэтиленовая (PE) упаковка.

### Утилизация

- Перед утилизацией машины в связи с окончанием срока службы необходимо предотвратить возможность ее дальнейшего использования. Для этого вытяните шнур питания и обрежьте его как можно короче.
- Посудомоечная машина изготовлена с учетом возможности ее утилизации, о чем свидетельствует соответствующая маркировка.
- Чтобы узнать, как и куда сдать машину на переработку, обращайтесь в местные компетентные органы.

### Смягчитель воды

Для качественной мойки посуды используйте в посудомоечной машине мягкую воду (воду с низкой минерализацией). Жесткая вода оставляет белый налет на посуде и внутренних поверхностях посудомоечной машины.

Жесткость воды определяется по следующим шкалам: немецкой (°dH) и французской (°fH). Если жесткость подаваемой воды превышает 6°dH (9°fH), ее нужно смягчать. Для этого используется автоматический встроенный смягчитель воды. Чтобы добиться от смягчителя максимальной эффективности, его необходимо отрегулировать с учетом жесткости поступающей воды.

Чтобы узнать жесткость воды в своем регионе, обратитесь на местную водопроводную станцию.

### Регулировка смягчителя воды

В разделе Настройки на стр. 11 приведено описание регулировки смягчителя воды.

### Заполнение солью

Перед эксплуатацией посудомоечной машины со смягчителем воды засыпьте соль в соответствующее отделение, чтобы подаваемая вода автоматически смягчалась. Используйте соль крупного помола или специальную соль для посудомоечных машин.

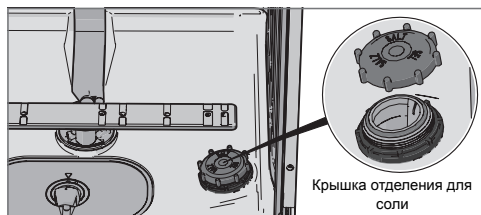

### Индикатор заполнения соли

Если требуется досыпать соль, на дисплее появляется приведенный выше символ.

Когда соль закончится, открутите колпачок и наполните контейнер заново. Воду необходимо заливать только в первый раз! Вытрите начисто и затяните. Чтобы смыть попавшую в посудомоечную машину соль, запустите соответствующую программу.

Символ на дисплее может исчезнуть не сразу после наполнения, а через некоторое время.

### Доливание ополаскивателя

При использовании ополаскивателя посуда сушится быстрее и лучше. Кроме того, это помогает добиться лучшего результата мытья посуды.

- 1 Откройте крышку отделения для ополаскивателя.
- 2 Осторожно наливайте ополаскиватель до уровня, обозначенного меткой «max».
- 3 Вытрите брызги вокруг отделения.
- 4 Плотно закройте крышку.



### Индикатор заливки ополаскивателя

Если его нужно долить в машину, на дисплее появляется приведенный выше символ.

Символ на дисплее может исчезнуть не сразу после наполнения, а через некоторое время.

### ⚠ ПРЕДОСТЕРЕЖЕНИЕ!

Чтобы избежать появления ржавых пятен, сразу после засыпания соли запускайте программу мойки.

Никогда не заливайте в отделение для соли моющее средство, иначе устройство для смягчения воды выйдет из строя!

**При первом добавлении соли выполните указанные ниже действия.**

- 1 Открутите крышку, как показано на рисунке.
- 2 Поместите входящую в комплект поставки воронку в отверстие отделения для соли. Сначала налейте в него примерно 1 л воды.
- 3 Затем заполните отделение солью (не более 1,5 кг).
- 4 Стряхните лишнюю соль и плотно закрутите крышку.
- 5 Чтобы смыть попавшую в посудомоечную машину соль, запустите соответствующую программу.

### Установка дозировки ополаскивателя

Раздел Настройки описывает, как установить дозировку ополаскивателя. Настройки дозатора от 0 (выкл) до 5 (высокая доза). (Заводские настройки: 5)

#### Дозировку ополаскивателя нужно уменьшить:

- на посуде появилась липкая белая или синяя пленка;
- на посуде появились полосы;
- образуется слишком много пены. Если вода очень мягкая, ополаскиватель следует разбавлять в пропорции 50:50.

### Энергосберегающая мойка посуды

- С целью экономии энергии запускайте посудомоечную машину полностью загруженной.
- Не мойте посуду водой. Просто удалите крупные частицы пищи с посуды перед загрузкой в посудомоечную машину.
- Выбирайте экологически безопасные моющие средства. Обращайте внимание на экологическую маркировку на упаковке!
- Если посуда слегка загрязнена, можно выбрать программу с низкой температурой.
- Эффективность сушки повышается с помощью опции Автоматическое открывание, которая автоматически открывает дверь посудомоечной машины в конце программы. (Мебель, в которую встроена посудомоечная машина, должна быть защищена от конденсации влаги).

### Хрупкая посуда

Некоторую посуду нельзя мыть в посудомоечной машине. Это может быть обусловлено разными причинами. Одни материалы не выдерживают высокую температуру, другие могут быть повреждены мощным средством.

Обращайтесь осторожно с изделиями ручной работы, хрупкими украшениями, изделиями из хрусталя и стекла, серебра, меди, олова, алюминия, дерева и пластика. Обращайте внимание на маркировку «Для посудомоечной машины».

### Корзины посудомоечной машины

Посудомоечная машина оборудована верхним лотком для столовых приборов, верхней и нижней корзиной.

### Верхний лоток для столовых приборов

В верхнем лотке для столовых приборов можно размещать половники, венчики, сервировочные приборы и подобные предметы.

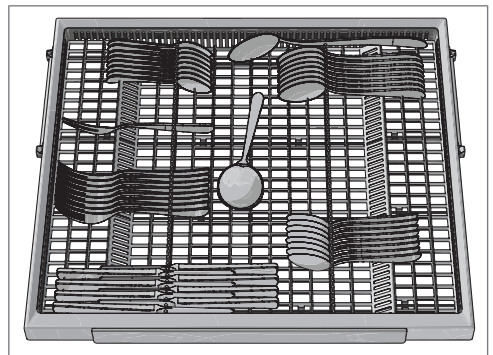

### Верхняя корзина

Загрузите стаканы, чашки, миски, небольшие тарелки и блюда в верхнюю корзину. Посуда должна

располагаться загрязненной поверхностью вниз или внутрь машины! Разместите винные бокалы на полке для фужеров, а ножи — в специальной подставке справа (если установлено).

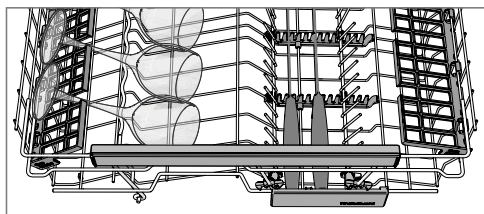
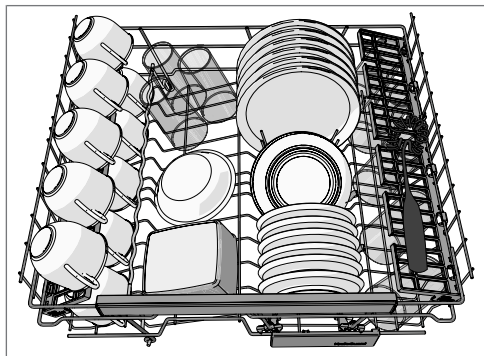

### Подъем и опускание верхней корзины

- 1 Выдвиньте верхнюю корзину.
- 2 Поднимите ее за края.
- 3 Несколько раз поднимите корзину обеими руками, чтобы изменить ее положение. (Для верхней корзины предусмотрено три положения). Подъем верхней корзины, уже находящейся в самом верхнем положении, возвращает ее в самое нижнее положение. Обратите внимание, что обе стороны корзины должны всегда находиться на одинаковой высоте.

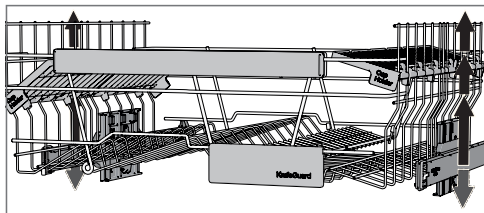

### Складные держатели

Складные держатели сворачиваются и разворачиваются, что упрощает загрузку кастрюль, мисок и стаканов. Чтобы выдвинуть складные

держатели и поменять их положение, нажмите на защелку.

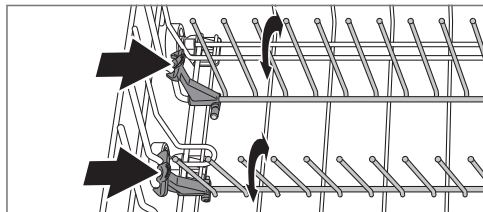

### Нижняя корзина

Разместите обеденные и закусочные тарелки, сервировочные блюда и кастрюли в нижней корзине.

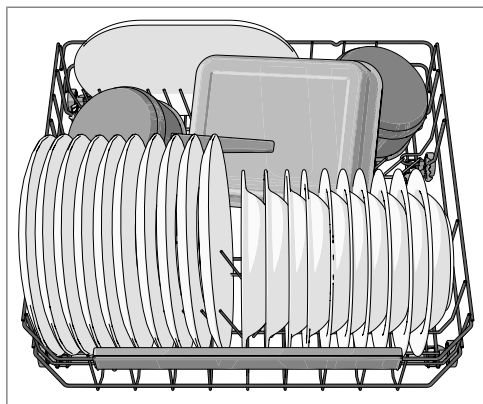

### Складные держатели

Для мойки кастрюль раскладывайте складные держатели (подставки для тарелок). Перед регулировкой положения складных держателей, откройте защелку, нажав на нее внутрь.

### Необходимо помнить:

- Посуда должна располагаться загрязненной поверхностью вниз или внутрь машины!
- Не допускается размещать посуду внутри или сверху другой посуды.
- Полую посуду, такую как чашки, размещайте под углом, чтобы вода при ополаскивании стекла. Это также важно для изделий из пластика.
- Небольшие предметы помещайте в верхний лоток для столовых приборов, чтобы они не проваливались через корзину посудомоечной машины.

### ВНИМАНИЕ!

Обеспечьте свободное вращение разбрызгивателей.

## Загрузите моющее средство



- 1 Отделение для моющего средства (предварительная мойка)
- 2 Отделение для моющего средства (основная мойка)

Количество моющего средства можно изменять в зависимости от жесткости воды.

Соблюдайте инструкции, указанные на упаковке моющего средства. Дозируйте моющее средство и ополаскиватель как для мягкой воды, поскольку в посудомоечной машине используется устройство для ее смягчения.

Слишком большое количество моющего средства снижает качество мойки и отрицательно влияет на окружающую среду.

Моющее средство добавляется в сухое отделение для моющего средства. Одно отделение предназначено для предварительной, а другое — для основной мойки. Если используется жидкое или порошковое моющее средство, добавьте небольшое количество моющего средства в отделение предварительной мойки. При возникновении вопросов о моющем средстве свяжитесь с его производителем.

### ВНИМАНИЕ!

Применяйте только моющие средства, предназначенные для посудомоечных машин! Не пользуйтесь жидкостью для мытья посуды. Образующаяся пена снижет эффективность мойки.

### Таблетки для посудомоечных машин

Если крышка дозатора закрывается с трудом, разделите таблетку пополам. Если крышка прилегает слишком плотно или не открывается должным образом, таблетка моющего средства может застрять.

### ВНИМАНИЕ!

Таблетки не рекомендуется использовать в быстрых программах (менее 75 минут). В этом случае лучше применять жидкое или порошкообразное моющее средство.

### Моющее средство «3 в 1» или «все в одном»

В главе Настройки описано, как активировать опцию Таблетки (моющее средство «3-в-1»). Обратите внимание, что соль должна быть засыпана в отделение для соли. Если вы не удовлетворены результатами мытья или сушки, отключите опцию Таблетка (моющее средство «3-в-1») и добавьте соль, моющее средство и ополаскиватель. См главу Перед первой мойкой.

Внимательно ознакомьтесь с инструкциями к этим продуктам. При возникновении вопросов обращайтесь к их производителям.

## ⓘ Главный выключатель электропитания

Нажмите и удерживайте главный выключатель электропитания до включения дисплея. Также проверьте, открыт ли водопроводный кран.

## PROGRAMS - Выбор программы

Выберите программу в соответствии со степенью загрязненности и типом посуды.

Нажмите необходимую программу до появления символа программы.

### auto 45-65° Автоматическая

Посудомоечная машина оценивает степень загрязненности посуды и регулирует расход воды и температуру. При первом использовании программа настраивается в течение пяти минут, чтобы обеспечить идеальное качество мойки.

### auto 45-65° Автоматическая <sup>1)</sup> + ⏱ Быстрое мытье +

#### 📄 Автоматическое открывание

Программа для повседневного применения эффективно удаляет засохшие остатки пищи. (Эта программа не предназначена для удаления пригоревшей пищи, например, на формах для запекания).



### 70° Интенсивная

Программа для очень загрязненной посуды, например кастрюль, жаровен или форм для запекания. Если такой посуды недостаточно для заполнения машины, то в корзины также можно загрузить тарелки и другие предметы.

1) Эта комбинация (Автоматическая + Быстрое мытье + Автоматическое открывание) также называется Быстрая интенсивная (90 минут).

## ECO

### 55° Экологичная

Эта программа предназначена для мойки умеренно загрязненной посуды и является самой эффективной по расходу энергии и воды.



### 35° Быстрая

Программа для слегка загрязненной стеклянной и фарфоровой посуды, например кофейных чашек.

*В комбинации с Быстрое мытье получается более короткая программа (15 минут).*



### \*° Полоскание

Программа для ополаскивания посуды при постепенной загрузке машины.

## EXTRA - Выбор опций

Чтобы выбрать опцию, нажмите одну из кнопок опций до включения опции. Доступные опции зависят от выбранной программы, некоторые опции не комбинируются (доступные опции неярко подсвечиваются).



### Быстрое мытье

Эта опция уменьшает время выполнения программы, но увеличивает расход электроэнергии и воды.



### Автоматическое открывание

Дверь посудомоечной машины открывается автоматически в конце программы, что повышает эффективность сушки. (Мебель, в которую встроена посудомоечная машина, должна быть защищена от конденсации влаги).

## ВНИМАНИЕ!

Не допускается блокирование двери посудомоечной машины, если установлено автоматическое открывание. Это может нарушить работу дверного замка.



### Экстрагигиена

Данная опция предназначена для исключительно высоких требований к гигиене, например, при мытье бутылочек для детского питания и разделочных досок. Температура повышается как при основной мойке, так и при последнем ополаскивании.



### Задержка старта

При выборе опции Задержка старта машина будет запущена через 1-24 часа после закрывания двери.

1 Чтобы включить опцию «Задержка старта», нажмите кнопку один раз. Чтобы установить время задержки, нажмите кнопку несколько раз или удерживайте ее.

2 Закройте дверь, и машина начнет отсчет времени по 1 часу до запуска.

Если требуется отменить опцию Задержка старта, откройте дверь, нажмите и удерживайте главный выключатель электропитания до выключения дисплея.

## Включение посудомоечной машины

Закройте дверь, чтобы включить посудомоечную машину. Если главный выключатель электропитания включен, посудомоечная машина запускается автоматически при закрытии двери.

## TIME - Оставшееся время

После выбора программы и опций отображается продолжительность последнего выполнения программы.

## Остановка или изменение программы

Чтобы изменить программу после запуска машины, откройте дверцу, а затем нажмите и удерживайте главный выключатель электропитания до выключения дисплея. Если открылась крышка дозатора моющего средства, добавьте моющее средство. Затем нажмите главный выключатель электропитания, выберите новую программу и закройте дверцу.

## Загрузка дополнительной посуды

Откройте дверь. Посудомоечная машина автоматически остановится. Загрузите посуду и закройте дверь. Через некоторое время посудомоечная машина продолжит выполнение программы.

## Если посудомоечная машина выключена из-за сбоя электропитания

Если программа мойки не завершена, она продолжится при восстановлении электропитания.

## ВНИМАНИЕ!

Если во время сушки питание отключается или дверца открывается более чем на две минуты, выполнение программы не возобновляется.

## Как повысить эффективность сушки

- Полностью загрузите машину.
- Полою посуду, такую как чашки, размещайте под углом, чтобы вода при ополаскивании стекала. Это также важно для изделий из пластика.
- Долейте ополаскиватель или увеличьте его дозировку.
- Выберите опцию «Автоматическое открывание».
- Перед выгрузкой из посудомоечной машины дождитесь остывания посуды.



---

## После окончания программы

Завершение программы обозначается одним коротким звуковым сигналом. В разделе Настройки приводятся инструкции по изменению этой функции.

Посудомоечная машина выключается автоматически по завершении программы. Закрывайте водопроводный кран после каждого использования.

## Разгрузка посудомоечной машины

Нагретый фарфор более хрупкий. Перед разгрузкой оставьте посуду остывать в посудомоечной машине.

Сначала разгружайте нижнюю корзину во избежание попадания капель воды с верхней корзины на посуду в нижней корзине.

Таблица программ

PROGRAMS - Программа	Отделение для моющего средства 1 / 2 (мл)	EXTRA - Опции	Предвар. мойка	Основная мойка	Количество ополаскиваний	Последнее ополаскивание	Показатели расхода <sup>1)</sup>		
							Продолж-ть мойки (примерно час:мин)	Приблиз. потребление энергии (кВт/ч)	Расход воды (л)
Автоматическая	--- / 25	Автоматическое открывание	1-3	50-65 °C	2-3	65 °C	2:10-2:50	0,9-1,5	11-20
Интенсивная	10 / 25		2	70 °C	2	70 °C	2:55	1,7	17
Экологичная <sup>2)</sup>	--- / 25	Автоматическое открывание	1	55 °C	2	49 °C	3:00	0,86	9,5
Быстрая	--- / 10			35 °C	1	25 °C	0:20	0,2	10
Полоскание	--- / ---				1	--- °C	0:07	0,01	3

1) Показатели расхода зависят от температуры подаваемой воды, температуры в помещении, объема загрузки, выбора дополнительных функций и других факторов.

2) Эта программа, характеристики которой приведены на этикетке энергоэффективности, представляет собой стандартный цикл мойки. Она предназначена для умеренно загрязненной посуды и является самой эффективной по расходу энергии и воды.

## Откройте меню настроек:



1. Сначала откройте дверь. Выключите машину. Нажмите и удерживайте главный выключатель электропитания, чтобы загорелась подсветка дисплея.
2. В течение 10 секунд:  
- нажмите кнопку программы Автоматическая и кнопку опции Быстрое мытье.
3. На дисплее отображается меню настроек (текущая настройка и ее текущее заданное значение). (Выход из меню осуществляется переходом в меню или нажатием главного выключателя электропитания).

auto  
45-65° +

## Переход по меню настроек:



## Теперь можно отрегулировать следующие настройки:

Настройки	Опции																																					
1. Ополаскиватель	1:00 - 1:05	<p>Устанавливает дозировку ополаскивателя.</p> <p>Дозировку ополаскивателя нужно увеличить, если:</p> <ul style="list-style-type: none"> <li>• на посуде появились разводы.</li> </ul> <p>Дозировку ополаскивателя нужно уменьшить:</p> <ul style="list-style-type: none"> <li>• на посуде появилась липкая белая или синяя пленка;</li> <li>• на посуде появились полосы;</li> <li>• образуется слишком много пены. Если вода очень мягкая, ополаскиватель следует разбавлять в пропорции 50:50.</li> </ul>																																				
2. Жесткость воды	2:00 - 2:09	<p>Регулировка смягчителя воды Выберите соответствующий параметр из приведенной ниже таблицы жесткости воды.</p> <table border="1" style="width: 100%; text-align: center;"> <thead> <tr> <th>°dH</th> <th>°fH</th> <th></th> <th>°dH</th> <th>°fH</th> <th></th> </tr> </thead> <tbody> <tr> <td>0-5</td> <td>0-9</td> <td>2:00</td> <td>20-24</td> <td>35-43</td> <td>2:05</td> </tr> <tr> <td>6-8</td> <td>10-14</td> <td>2:01</td> <td>25-29</td> <td>44-52</td> <td>2:06</td> </tr> <tr> <td>9-11</td> <td>15-20</td> <td>2:02</td> <td>30-39</td> <td>53-70</td> <td>2:07</td> </tr> <tr> <td>12-14</td> <td>21-25</td> <td>2:03</td> <td>40-49</td> <td>71-88</td> <td>2:08</td> </tr> <tr> <td>15-19</td> <td>26-34</td> <td>2:04</td> <td>50+</td> <td>89+</td> <td>2:09</td> </tr> </tbody> </table> <p>Не забудьте засыпать соль в отделение для соли после установки смягчителя воды на 2:01 - 2:09.</p> <p>Для подачи воды с жесткостью ниже 6°dH (9°fH) выберите 2:00. Смягчитель воды отключается и соль не требуется.</p>	°dH	°fH		°dH	°fH		0-5	0-9	2:00	20-24	35-43	2:05	6-8	10-14	2:01	25-29	44-52	2:06	9-11	15-20	2:02	30-39	53-70	2:07	12-14	21-25	2:03	40-49	71-88	2:08	15-19	26-34	2:04	50+	89+	2:09
°dH	°fH		°dH	°fH																																		
0-5	0-9	2:00	20-24	35-43	2:05																																	
6-8	10-14	2:01	25-29	44-52	2:06																																	
9-11	15-20	2:02	30-39	53-70	2:07																																	
12-14	21-25	2:03	40-49	71-88	2:08																																	
15-19	26-34	2:04	50+	89+	2:09																																	

Настройки	Опции	
<p><b>3. Таблетка</b> (моющее средство «3 в 1» или «все в одном»)</p>	<p>3:00 (Выкл.) 3:01 (Вкл.)</p>	<p>Вы можете активировать данную настройку при использовании моющего средства «3-в-1». Для обеспечения наилучшего результата мойки и сушки каждый раз программы автоматически адаптируются. Если эта опция включена, то дозатор ополаскивателя не работает и его не нужно заполнять. Также требуется меньше соли для смягчения воды. Обратите внимание, что соль должна быть засыпана в отделение для соли.</p> <div style="border: 1px solid black; padding: 5px;"> <p><b>ВНИМАНИЕ!</b></p> <p>Чтобы достичь идеального качества мойки, выберите моющее средство или универсальный продукт, который максимально соответствует вашим потребностям. Внимательно читайте инструкции по использованию моющего средства, которые приведены на его упаковке, и всегда соблюдайте их.</p> </div>
<p><b>4. Громность сигнала</b></p>	<p>4:00 - 4:03</p>	<p>Звуковой сигнал раздается при завершении программы или возникновении неисправности.</p>
<p><b>5. Самоочистка</b></p>	<p>5:00 (Выкл.) 5:01 (Вкл.)</p>	<p>Программа самоочистки для гигиенической очистки камеры посудомоечной машины, разбрызгивателей и трубок разбрызгивателей.</p> <p>Эта программа может использоваться (без посуды в машине) с обычным моющим средством для посудомоечных машин, лимонной кислотой или каким-либо представленным на рынке чистящим средством для посудомоечных машин. Информацию по удалению накипи смотрите также в подразделе Камера посудомоечной машины в разделе Уход и очистка.</p> <p>Запустите программу, активировав настройку и затем закрыв дверь.</p>

### Фильтр грубой очистки

Фильтр грубой очистки задерживает крупные остатки пищи, которые не могут пройти сквозь сливной насос. По мере необходимости опорожняйте его, следуя указанным ниже инструкциям.

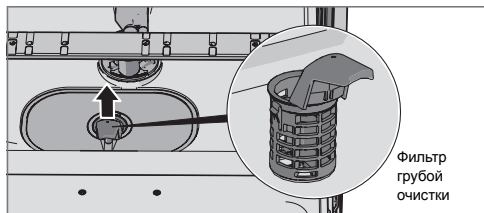

Фильтр грубой очистки

- 1 Поднимите фильтр грубой очистки за ручку.
- 2 Опорожните фильтр. Не забудьте установить его на место!

### Фильтр тонкой очистки

Загрязнения автоматически смываются с фильтра тонкой очистки во время каждой мойки. При необходимости очищайте фильтр тонкой очистки.

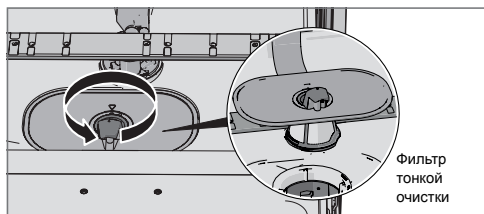

Фильтр тонкой очистки

- 1 Поверните ручку против часовой стрелки.
- 2 Поднимите фильтр прямо вверх за ручку. Очистите фильтр грубой очистки и вымойте фильтр тонкой очистки.
- 3 Сборка производится в обратном порядке. Устанавливая фильтр на место, следите за тем, чтобы его края прилегли к поверхности.
- 4 Поверните ручку по часовой стрелке до упора, чтобы зафиксировать фильтр. Она должна располагаться перпендикулярно дверце машины.

#### ВНИМАНИЕ!

Запрещено эксплуатировать посудомоечную машину со снятыми фильтрами!

Если фильтр грубой очистки установлен неправильно, это может снизить качество мойки.

### Разбрызгиватели

Мусор может забивать отверстия и приводить к заклиниванию подшипников. Удалите весь мусор при помощи булавки или другого острого предмета. Разбрызгиватели также имеют отверстия снизу.

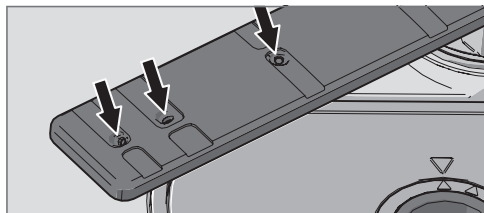

Чтобы облегчить очистку, можно снять разбрызгиватели. Не забудьте надежно установить их обратно после очистки.

#### Нижний разбрызгиватель

- Снимите нижний разбрызгиватель, потянув его вверх.

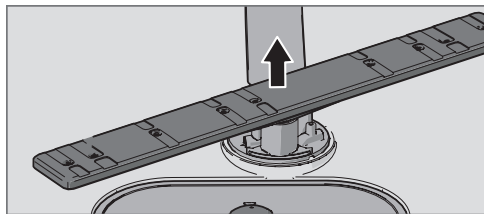

#### Верхний разбрызгиватель

- 1 Выдвиньте верхнюю корзину.
- 2 Чтобы отсоединить разбрызгиватель от верхней корзины, открутите его втулку против часовой стрелки.

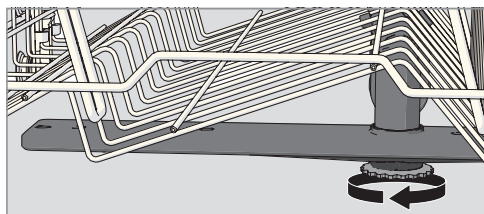

### Дверь и уплотнитель двери

Регулярно очищайте боковые стороны двери и уплотнитель двери слегка влажной тканью (при необходимости с небольшим количеством моющего средства).

## Камера посудомоечной машины

Камера посудомоечной машины изготовлена из нержавеющей стали и поддерживается в чистоте во время обычной работы машины.

### Накипь

Жесткая вода способствует образованию накипи в посудомоечной машине. При появлении накипи засыпьте в отделение для моющего средства две столовые ложки лимонной кислоты и запустите программу самоочистки (без посуды в машине). В разделе Настройки приведена информация по активации настройки Самоочистка.

## Панель управления

Не допускайте загрязнения кнопок. Протирайте их сухой или слегка влажной тканью. Не используйте чистящие средства, они могут поцарапать панель. Чтобы случайно не включить кнопки, перед их чисткой выключите машину с помощью главного выключателя электропитания.

## Удаление засоров сливного насоса

Если после окончания программы в посудомоечной машине остается вода, то причина может заключаться в засорении сливного насоса. Такие загрязнения легко устраняются.

- 1 Выключите машину с помощью главного выключателя электропитания и выньте вилку из розетки.
- 2 Извлеките фильтр грубой очистки и фильтр тонкой очистки.
- 3 Вычерпайте воду из камеры посудомоечной машины.
- 4 Чтобы проверить сливной насос, снимите цветной фиксатор с правой стороны нижнего слива.
- 5 Вручную поверните крыльчатку насоса, расположенную за фиксатором сливного насоса. Аккуратно удалите загрязнения.
- 6 Установите обратно фиксатор сливного насоса вместе фильтрами тонкой и грубой очистки.
- 7 Подключите машину к сети.

Если посудомоечная машина не запускается или гудит, значит включилось устройство защиты от переполнения.

- Перекройте подачу воды.
- Выньте вилку из розетки.
- Обратитесь в сервисный центр.

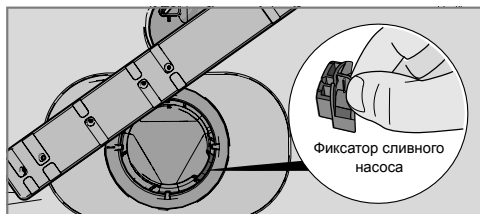

### ВНИМАНИЕ!

Не забудьте установить обратно фиксатор сливного насоса.

## Удаление засоров фильтра шланга подачи воды

Если вода содержит небольшие частицы, внешний фильтр шланга подачи воды может засориться, что приводит к неполадки набора воды.

- 1 Выключите машину с помощью главного выключателя электропитания и выньте вилку из розетки.
- 2 Перекройте водопроводный кран.
- 3 Открутите шланг подачи воды.
- 4 Аккуратно снимите внешний фильтр со шланга подачи воды и очистите его.
- 5 Установите фильтр обратно и проверьте правильность расположения прокладки.
- 6 Прочно закрутите шланг подачи воды на его место.
- 7 Включите вилку электропитания машины в розетку и откройте водопроводный кран. Некоторое время подождите до сбалаंसирования давления и убедитесь в герметичности соединения.

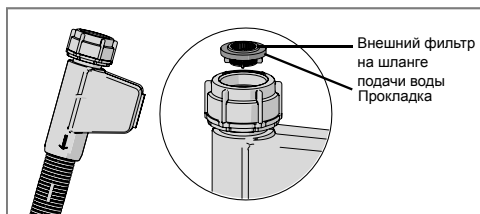

## Поиск и устранение неисправностей

Тип неисправности на дисплее		Способ устранения
F10	Перелив	Прочистите сливной насос. См. раздел Уход и очистка. При повторных сбоях обратитесь в сервисный центр.
F11	Неполадки слива воды	См. «В машине остается вода» в таблице «Неисправности» ниже. При повторных сбоях обратитесь в сервисный центр.
F12	Неполадки набора воды	Убедитесь, что водопроводный кран открыт. Если проблему устранить не удается, обратитесь в сервисный центр.
F40	Протечка клапана	Перекройте водопроводный кран и обратитесь в сервисный центр.
F52	Неиспр. уровня воды	Обратитесь в сервисный центр.
F54	Перелив	Перекройте водопроводный кран и обратитесь в сервисный центр.
F56	Нарушение циркуляции	Обратитесь в сервисный центр.

Нажмите любую кнопку для удаления сообщения об ошибке.

Проблема	Возможные причины	Способ устранения
Кнопки не реагируют на нажатие.	Кнопки нажаты слишком быстро после открытия двери.	Повторите попытку через некоторое время.
	Кнопки загрязнены.	Протрите их сухой или слегка влажной тканью.
	Дверца закрыта.	Откройте дверь. Кнопки работают только при открытой двери.
Дверца не закрывается.	Неправильно расположены корзины.	Убедитесь в том, что корзины расположены горизонтально.
		Проверьте, не препятствует ли посуда задвиганию корзин.
	Дверной замок срабатывает неправильно и не закрывает дверь.	Проверьте дверной замок. Если он срабатывает неправильно и не закрывает дверь, откройте дверь. Нажмите и удерживайте кнопку опции Автоматическое открывание в течение 15 секунд. Затем подождите 30 секунд. Закройте дверь. Проверьте срабатывание дверного замка и закрывание двери.

Проблема	Возможные причины	Способ устранения
Машина не включается.	Дверца не закрыта.	Проверьте.
	Посудомоечная машина была открыта для добавления посуды во время выполнения программы.	Закройте дверь и подождите. Через некоторое время посудомоечная машина продолжит выполнение программы.
	Дверной замок сработал неправильно и не закрывает дверь.	Проверьте дверной замок. Если он сработал неправильно и не закрывает дверь, откройте дверь. Нажмите и удерживайте кнопку опции Автоматическое открывание в течение 15 секунд. Затем подождите 30 секунд. Закройте дверь. Проверьте правильность срабатывания дверного замка и закрытие двери.
	Сработал предохранитель или автоматический выключатель.	Проверьте.
	Вилка не подключена к розетке.	Проверьте.
	Перекрыт водопроводный кран.	Проверьте.
	Переполнение или утечка.	Проверьте.
	Сливной насос гудит даже после выключения главного выключателя.	Перекройте водопроводный кран. Выньте вилку из розетки и обратитесь в сервисный центр.
Убедитесь в том, что опция «Задержка старта» не включена.	Если необходимо отменить опцию Задержка старта, нажмите и удерживайте главный выключатель электропитания до выключения дисплея. Снова запустите посудомоечную машину.	



<b>Проблема</b>	<b>Возможные причины</b>	<b>Способ устранения</b>
Посуда не отмыта.	Разбрызгиватели не вращаются.	Извлеките разбрызгиватели и очистите их. Убедитесь в том, что посуда не мешает вращению разбрызгивателей.
	Старое моющее средство. Качество моющего средства может ухудшаться со временем.	Не покупайте большие пачки.
	Неправильная дозировка моющего средства.	Дозируйте моющее средство с учетом жесткости воды. Если его слишком много или мало, качество мойки снижается.
	Неподходящая программа мойки.	Выберите более продолжительную программу.
	Неправильное расположение посуды.	Не накрывайте фарфоровую посуду большими мисками или подобными предметами. Не ставьте очень высокие стаканы в углы корзин.
	Стаканы и чашки переворачиваются во время выполнения программ.	Ставьте посуду устойчиво.
	Неправильная установка фильтра.	Плотно закрутите фильтр. См. раздел «Уход и очистка».
Пятна на посуде из нержавеющей стали или серебра.	Если остатки некоторых продуктов (например, горчицы, майонеза, лимона, уксуса, соли или соусов) долго не смывать с деталей из нержавеющей стали, на них могут появиться пятна.	Если после загрузки посуды с остатками таких продуктов вы не планируете сразу включить машину, ополосните посуду. Для этого можно использовать программу «Полоскание».
	Если во время мойки изделия из серебра соприкасаются с предметами из нержавеющей стали, на серебряных приборах остаются пятна. Кроме того, пятна на посуде могут появляться из-за алюминия.	Во избежание появления следов и потускнения, разделяйте посуду из разных металлов, например, серебра, нержавеющей стали и алюминия.

<b>Проблема</b>	<b>Возможные причины</b>	<b>Способ устранения</b>
Пятна или пленка на посуде.	Утечка соли из устройства для смягчения воды.	Плотно закрутите крышку отделения для соли. Если после этого утечка не прекратится, обратитесь в сервисный центр.
	Неправильная регулировка устройства для смягчения воды.	См. раздел «Настройки».
	Неправильная дозировка ополаскивателя.	См. раздел «Настройки».
	Нет соли в соответствующем отделении.	Досыпьте соль. См. раздел «Перед первой мойкой».
	Используется моющее средство «3-в-1/все в одном» и активирована настройка Таблетка («3-в-1/все в одном»).	Отключите настройку Таблетка (моющее средство «3-в-1») и досыпьте соль и ополаскиватель.
	При слишком высокой температуре мойки или большом количестве моющего средства изделия из хрусталя мутнеют. Эту проблему невозможно исправить, но ее можно предотвратить.	Мойте хрустальную посуду при низкой температуре с умеренным количеством моющего средства. Свяжитесь с производителем моющего средства.
Липкая белая или синяя пленка на посуде.	Слишком большая дозировка ополаскивателя.	Уменьшите дозировку ополаскивателя. См. разделы «Перед первой мойкой» и «Настройки». Если вода слишком мягкая, ополаскиватель следует разбавлять в пропорции 50:50.
После мытья остаются пятна.	Следы губной помады и чая довольно сложно смыть.	Используйте моющее средство с отбеливателем.
Остатки моющего средства в отделении для моющего средства после мойки.	Моющее средство добавлено во влажное отделение для моющего средства.	Моющее средство необходимо добавлять в сухое отделение для моющего средства.
Стук во время мойки.	Посуда неправильно расположена, или разбрызгиватели не вращаются.	Удостоверьтесь в том, что посуда находится в устойчивом положении. Попробуйте повернуть разбрызгиватели.
В машине остается вода.	Фильтры забились.	Промойте фильтры грубой и тонкой очистки.
	В сливном насосе забился мусор.	Прочистите сливной насос. См. раздел «Уход и очистка».
	Сливной шланг перегнулся.	Следите за тем, чтобы шланг не перегибался.
	Сливной шланг забился.	Отсоедините сливной шланг от сифона под раковиной. Проверьте, нет ли засоров, и что внутренний диаметр составляет не менее 14 мм.

<b>Проблема</b>	<b>Возможные причины</b>	<b>Способ устранения</b>
Неприятный запах в машине.	Грязь на уплотнениях и в углах.	Вымойте загрязненные места щеткой и чистящим средством, не образующим много пены.
	Долго использовались программы с низкой температурой.	Примерно раз в месяц запускайте программы с высокой температурой.
Посуда недостаточно сухая.	Опция Автоматическое открывание не включена.	Выберите опцию «Автоматическое открывание».
	Машина загружена не полностью.	Полностью загрузите машину.
	Требуется долить ополаскиватель или увеличить его дозировку.	Долейте ополаскиватель или увеличьте его дозировку. См. разделы «Перед первой мойкой» и «Настройки».
	Используется моющее средство «3-в-1/все в одном» и активирована настройка Таблетка («3-в-1/все в одном»).	Отключите настройку Таблетка (моющее средство «3-в-1») и досыпьте соль и ополаскиватель.

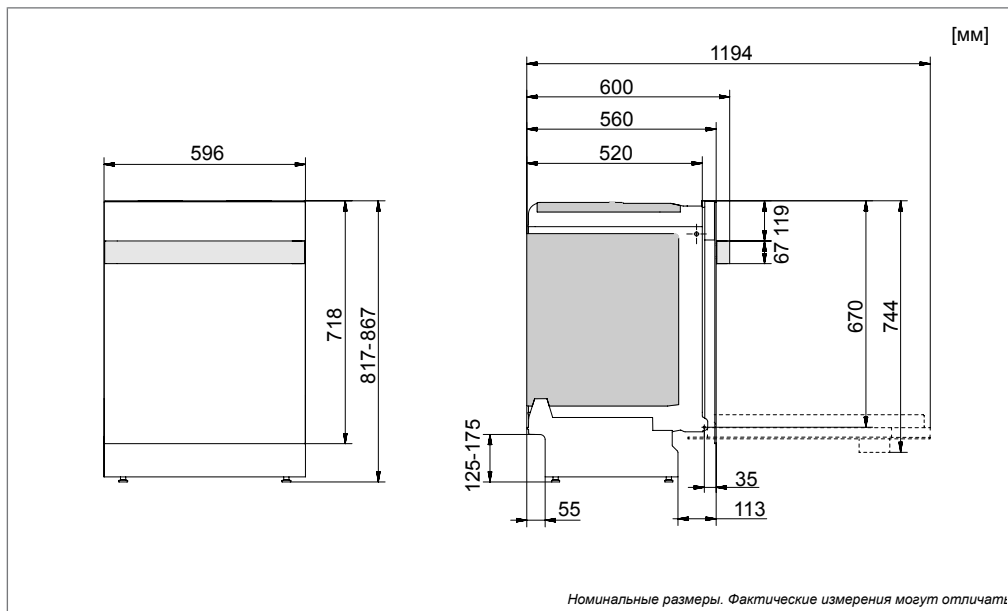

## Указания по технике безопасности

- Работы по подключению к электросети, водопроводу и канализации должен выполнять квалифицированный специалист.
- При подключении к водопроводу, канализации и электросети всегда соблюдайте действующие нормы.
- Будьте осторожны при установке! Надевайте защитные перчатки! Установку должны выполнять два человека!
- Для защиты от утечки поставьте под машину поддон.
- Перед тем как закрепить машину с помощью винтов, проверьте ее работоспособность, запустив программу «Полоскание». Она должна набирать и сливать воду. Также проверьте герметичность соединений.

## Приспособление для защиты дверцы при транспортировке

В ходе распаковки посудомоечной машины обязательно снимите приспособление для защиты дверцы при транспортировке.

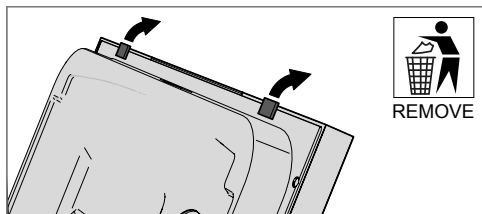

### ⚠ ПРЕДОСТЕРЕЖЕНИЕ!

При установке посудомоечной машины перекрывайте систему подачи воды.

### ⚠ ПРЕДОСТЕРЕЖЕНИЕ!

При выполнении работ вилка должна быть вынута из розетки или на розетку не должно подаваться напряжение.

## Установка посудомоечной машины

Посудомоечная машина предназначена для установки под рабочую поверхность. Установочные габариты указаны на рисунке. Отверстия для проводов/кабелей не должны превышать 38 мм в диаметре. Убедитесь в том, что края таких отверстий ровные, чтобы предотвратить повреждение шлангов слива и подачи воды и шнура питания.

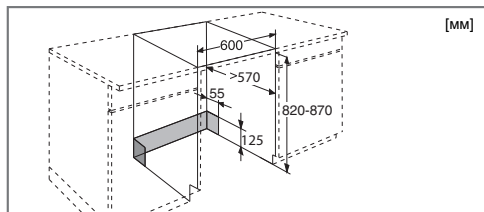

## Приклейте защитную пленку

Наклейте защитную пленку (она находится в пакете с документами) на нижнюю сторону рабочей поверхности. Защитная пленка предназначена для защиты рабочей поверхности от влаги.

### ВНИМАНИЕ!

Поверхность, на которую крепится защитная пленка, должна быть чистой и сухой.

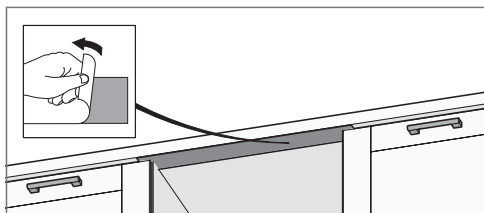

## Регулировка высоты и установка машины на место

- 1 Измерьте высоту от пола до нижнего края столешницы.
- 2 Измерьте высоту от пола до верхнего края посудомоечной машины.
- 3 Отрегулируйте ножки посудомоечной машины, поворачивая их по или против часовой стрелки, чтобы поднять и опустить машину соответственно.

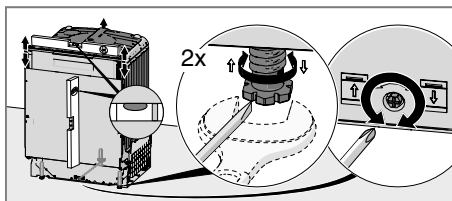

- 4 Между нижним краем столешницы и верхним краем машины должен быть зазор не менее 3 мм.
- 5 Задвиньте посудомоечную машину на место.
  - Задвигая машину, вытягивайте сливной и наливной шланги через соответствующее отверстие.
  - Следите за тем, чтобы шланги не перегнулись и не повредились.

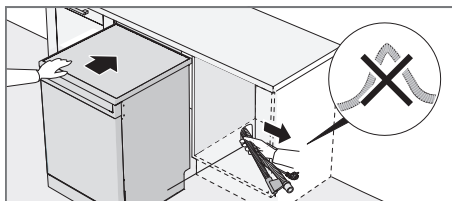

- Машина должна быть установлена так, чтобы дверь свободно открывалась, иначе дверной замок может не сработать.
- 6 Окончательно отрегулируйте передние ножки (наклон машины не должен превышать 5 мм).

## Подсоединение к сливу

Стиральная машина подходит для установки в приподнятых нишах (для достижения эргономичной рабочей высоты). Иными словами, машину можно расположить так, чтобы сливной шланг находился ниже ее дна. Например, его можно подключить напрямую к напольному сливу. Машина оборудована встроенным антисифоном, который предотвращает ее опорожнение во время стирки.

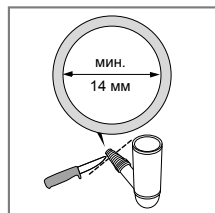
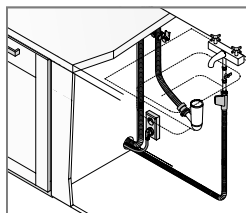

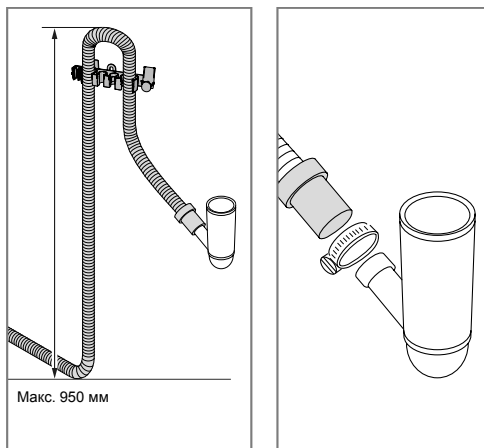

Сливной шланг также может быть подключен к патрубку на сифоне под раковиной. Внутренний диаметр патрубка должен быть не менее 14 мм.

Сливной шланг можно удлинять не более чем на 3 м. При этом его общая длина должна составлять не более 4,5 м. Внутренний диаметр сочленений и патрубков не должен превышать 14 мм. Тем не менее при необходимости сливной шланг рекомендуется заменять шлангом без сочленений.

Ни одна часть сливного шланга не должна располагаться на высоте более 950 мм над нижним краем машины.

Не перегибайте сливной шланг.

## Подсоединение к водопроводу

Используйте только входящий в комплект поставки шланг подачи воды. Не подключайте старые и прочие запасные шланги.

Водопроводная труба должна быть оборудована водопроводным краном (запорный кран). Он должен располагаться в удобном месте, чтобы быстро перекрывать воду при необходимости сдвинуть машину.

По завершении установки откройте водопроводный кран и некоторое время подождите до сбаласирования давления. Убедитесь в герметичности всех соединений.

### Подключение к водопроводу холодной воды

Подключите посудомоечную машину к водопроводу холодной воды, если отопление в здании масляное, электрическое или газовое.

### Подключение к водопроводу горячей воды

Подключите посудомоечную машину к водопроводу горячей воды (макс. 70 °С), если отопление в здании энергосберегающее, например, центральное, с использованием солнечной или геотермальной энергии. Подключение к горячей воде сокращает

продолжительность мойки и расход электроэнергии посудомоечной машиной.

## ВНИМАНИЕ!

Не допускается превышение допустимой температуры подачи воды. Ряд материалов посуды не выдерживает воздействие высоких температур. См. Хрупкая посуда в разделе Загрузка машины.

## Подсоединение к электрической сети

Сведения об электрических характеристиках машины содержатся в паспортной табличке. Они должны соответствовать параметрам сети.

Посудомоечная машина должна подключаться к розетке с заземлением.

Электрическая розетка должна располагаться вне зоны установки, чтобы к ней можно было легко получить доступ после монтажа машины. Не используйте удлинитель!

## ВНИМАНИЕ!

Ремонт и операции технического обслуживания связаны с техникой безопасности и должны выполняться квалифицированным специалистом.

## Крепление посудомоечной машины с помощью винтов

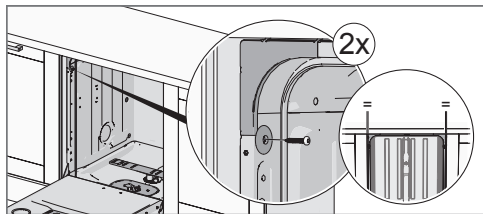

Закрепив машину, убедитесь в том, что ее передние стальные ножки стоят на полу.

## Паспортная табличка

Ознакомьтесь с разделом Поиск и устранение неисправностей, прежде чем обратиться в сервисный центр. Укажите информацию с таблички с серийным номером. Добавьте артикул (1) и серийный номер (2).

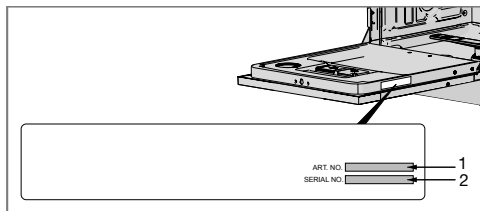

## Информация об импортёре

Импортер: ООО «Гореньё БТ» 119180, Москва,  
Якиманская наб., д. 4, стр. 1

Запрос данных испытательной организации можно отправить по адресу:  
[dishwashers@appliance-development.com](mailto:dishwashers@appliance-development.com).

Запрос должен содержать информацию на табличке с серийным номером. Укажите артикул (1) и серийный номер (2).

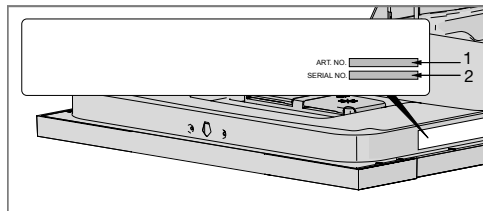

## Информация на этикетке энергоэффективности

Информационный лист в соответствии техническим регламентом ЕС в сфере энергоэффективности № 1059/2010

### Gorenje

Обозначение модели:	GV60ORA
Вмещает стандартных столовых комплектов:	16 <sup>1)</sup>
Класс энергоэффективности:	A
Годовое энергопотребление(AE <sub>C</sub> ):	245 кВт ч <sup>2)</sup>
Энергопотребление за стандартный цикл мойки(E <sub>p</sub> ):	0,86 кВт ч
Потребляемая мощность	
Машина выключена(P <sub>o</sub> ):	0,49 Вт
Режим ожидания (P <sub>i</sub> ):	0,49 Вт
Годовой расход воды (AW <sub>C</sub> ):	2660 л <sup>3)</sup>
Класс эффективности сушки:	A <sup>4)</sup>
Стандартная программа	Экологичная <sup>5)</sup> , опция Автоматическое открывание
Продолжительность стандартного цикла мойки:	180 мин
Время, в течение которого машина может оставаться включенной (T <sub>i</sub> ):	Не ограничено
Шумовое излучение:	45 dB(A) re 1 pW
Тип конструкции:	Встраиваемая

1) В соответствии со стандартом EN 50242.

2) (Из расчета 280 стандартных циклов мойки в энергосберегающем режиме при подключении к водопроводу холодной воды.) Фактическое потребление энергии зависит от режима эксплуатации машины.

3) (Из расчета 280 стандартных циклов мойки.) Фактический расход воды зависит от режима эксплуатации машины.

4) Определяется по шкале от A (наибольшая) до G (наименьшая).

5) Эта программа, характеристики которой приведены на этикетке энергоэффективности, представляет собой стандартный цикл мойки. Она предназначена для умеренно загрязненной посуды и является самой эффективной по расходу энергии и воды.

## Технические данные

Высота:	817-867 мм
Ширина:	596 мм
Глубина:	550 мм
Вес:	35 кг <sup>1)</sup>
Давление воды:	0,03—1 МПа
Подсоединение к электрической сети:	Класс защиты I, 220-240 В, 50 Гц, 10 А <sup>2)</sup>
Номинальная мощность:	1700 Вт <sup>2)</sup>

1) Вес машин может различаться в зависимости от их характеристик.

2) См. паспортную табличку.