

Elenberg

ПОСУДОМОЕЧНАЯ МАШИНА DW-9205
ИНСТРУКЦИЯ ПОЛЬЗОВАТЕЛЯ

СОДЕРЖАНИЕ

| | |
|--|----|
| ИНСТРУКЦИЯ БЕЗОПАСНОСТИ | 3 |
| УПРАВЛЕНИЕ МАШИНОЙ | |
| Панель управления | 5 |
| Описание посудомоечной машины | 5 |
| Таблица рабочих циклов | 6 |
| Смягчитель воды | 7 |
| Моющее средство | 8 |
| Заправка моющего средства | 9 |
| Загрузка стойки посудомоечной машины | 10 |
| Включение машины | 12 |
| Система фильтров | 13 |
| Уход за машиной | 13 |
| УСТАНОВКА МАШИНЫ | |
| Подключение к электрической сети | 15 |
| Подключение воды | 16 |
| Размеры | 17 |
| УСТРАНЕНИЕ НЕПОЛАДКОВ | |
| Перед тем, как звонить в сервисный центр | 18 |
| Коды ошибок | 20 |

Внимательное чтение этой инструкции перед использованием посудомоечной машины поможет Вам использовать и поддерживать посудомоечную машину должным образом.

Секция “Устранение неполадок” позволит Вам решить некоторые проблемы при использовании посудомоечной машины без вызова специалиста из сервисного центра.

Изготовитель, придерживаясь политики постоянного развития и обновления продукта, может произвести модификацию продукта, не давая предшествующего уведомления.

ИНСТРУКЦИЯ БЕЗОПАСНОСТИ

ПОЛНОСТЬЮ ПРОЧИТЕ ИНСТРУКЦИЮ ПЕРЕД ИСПОЛЬЗОВАНИЕМ

ВНИМАНИЕ! ВОДОРОД – ВЗРЫВЧАТОЕ ВЕЩЕСТВО.

При определенных условиях водород может вырабатываться в системе подачи горячей воды, которая не использовалась более 2-х недель. Если система подачи горячей воды не использовалась в течение такого периода, перед использованием посудомоечной машины включите все краны с горячей водой и дайте ей стечь в течение нескольких минут. Это выведет газ из системы. Поскольку газ огнеопасен не курите и не используйте открытое пламя в это время.

ИНСТРУКЦИЯ ПО ЗАЗЕМЛЕНИЮ

Этот прибор должен быть заземлен. В случае поломки это уменьшит риск удара током. Прибор оборудован шнуром, имеющим штепсель с заземлением. Штепсель должен быть включен в соответствующую розетку, установленную и заземленную в соответствии с местными правилами электрической безопасности.

ПРЕДУПРЕЖДЕНИЕ!

Неправильное подключение машины к сети может привести к удару электрическим током. Проконсультируйтесь с компетентным специалистом, если сомневаетесь в правильности заземления прибора. Не изменяйте шнур питания, поставляемый изготовителем. Если он не подходит к имеющимся розеткам, установите необходимую розетку, вызвав специалиста.

ВНИМАНИЕ!

- Не опирайтесь и не сидите на дверце или стойке машины.
- Не прикасайтесь к нагревательным элементам во время, и после использования машины.
- Не мойте пластиковую посуду, если она не имеет отметок о возможности ее чистки в посудомоечной машине.
- Используйте только моющие средства и ополаскиватели для посудомоечных машин. Не используйте мыло и другие моющие средства, предназначенные для ручной мойки.
- Не допускайте детей к моющим средствам и ополаскивателям, не позволяйте им подходить к открытой двери машины, там могут еще остаться моющие средства.
- Не оставляйте дверцу машины открытой – это опасно.

- Не допускайте перегибания и перетирания шнура питания во время установки посудомоечной машины.
 - Не вмешивайтесь в работу машины.
 - Дети или инвалиды не могут пользоваться машиной без присмотра.
 - Моющие средства для посудомоечной машины являются сильной щелочью, они могут быть чрезвычайно опасными, если их проглотить. Избегайте контакта с кожей и глазами и держите детей подальше от посудомоечной машины, когда дверь открыта.
 - Не включайте посудомоечную машину, пока все вкладки не расположены правильно на своих местах. Открывайте дверцу очень аккуратно, если посудомоечная машина работает, существует вероятность выплескивания воды.
 - Не ставьте ни чего на открытую дверцу машины.
 - При загрузке:
 - 1) Располагайте острые предметы так, чтобы они не повредили изоляцию двери;
 - 2) Ставьте ножи ручкой вверх, чтобы избежать порезов.
 - При использовании машины избегайте прикосновения пластиковых предметов к нагревательным элементам.
 - Если шнур питания поврежден, он должен быть заменен производителем или сервисным центром.
 - Полностью избавьтесь от упаковочных материалов.
 - Используйте посудомоечную машину только по прямому назначению.
 - Снимайте дверцу отсека, где располагается машина, если Вы вынимаете машину для обслуживания или замены.
 - Маленькие дети должны находится под присмотром, чтобы они не играли с устройством.
 - Проверьте, пуст ли приемник для моющего средства после завершения цикла мойки.
-

ВНИМАТЕЛЬНО ПРОЧИТАЙТЕ ДАННОЕ РУКОВОДСТВО И
СЛЕДУЙТЕ ЕГО УКАЗАНИЯМ

СОХРАНИТЕ ЭТИ ИНСТРУКЦИИ

ПАНЕЛЬ УПРАВЛЕНИЯ

ВНИМАНИЕ!

Для наилучшего использования Вашей посудомоечной машины прочитайте всю инструкцию по эксплуатации до использования машины в первый раз.

Панель управления

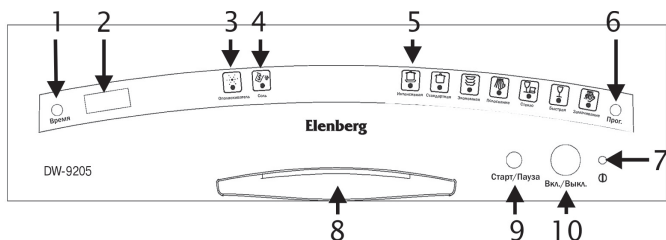

1. Отсроченное начало. Нажмите эту кнопку, чтобы задать время, через которое начнется мойка.

2. Экран показывает время и информацию об ошибках.

3. Индикатор, загорается, когда кончился ополаскиватель.

4. Индикатор, загорается, когда в смягчителе мало соли.

5. Индикаторы программ

6. Кнопка выбора программ, соответствующий индикатор загорается.

7. Индикатор питания, загорается при включении машины.

8. Ручка двери, потяните, чтобы открыть.

9. Кнопка Старт/Пауза.

10. Кнопка питания.





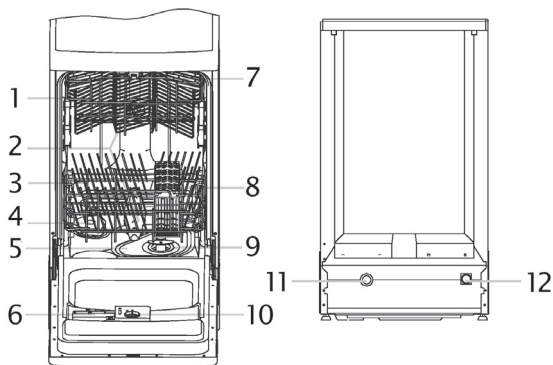

ОПИСАНИЕ ПОСУДОМОЕЧНОЙ МАШИНЫ

1. Верхняя решетка
2. Распылители
3. Нижняя решетка
4. Смягчитель воды
5. Основной фильтр
6. Распределитель моющего средства
7. Полка для чашек
8. Корзина для столовых приборов
9. "Грубый" фильтр
10. Распределитель ополаскивателя



11. Соединение для отвода воды
12. Соединение для подвода воды

ТАБЛИЦА РАБОЧИХ ЦИКЛОВ

| Программа | Цикл | Назначение цикла | Описание цикла | Моющее средство | Ополаскиватель |
|-------------|--|---|--|-----------------|----------------|
| Интенсивная | интенсивная  | Для самой грязной посуды, такой как кастрюли, сковородки, и тарелки с присохшей пищей. | Пре-полоскание Интенсивная мойка (65 °C) Полоскание (70 °C) Сушка | 24 гр. | ★ |
| Стандартная | стандартная  | Для среднезагрязненной посуды, такой как кастрюли, тарелки, стаканы и прочее. | Пре-полоскание Интенсивная мойка (55 °C) Полоскание (70 °C) Сушка | 24 гр. | ★ |
| Экономная | экономная  | Для слегка загрязненной посуды, такой как тарелки, стаканы, миски с слегка грязные кастрюли. | Интенсивная мойка (45 °C) Полоскание (70 °C) Сушка | 24 гр. | ★ |
| Полоскание | полоскание  | Для посуды которую надо только прополоскать и высушить. | Полоскание (70 °C) Сушка | | ★ |
| Стекло | стекло  | Для слегка загрязненной посуды, такой как стаканы, хрусталь и фарфор. | Мойка (45 °C) Полоскание (65 °C) Сушка | 15 гр. | ★ |
| Быстрая | стекло  | Для слегка загрязненной посуды, такой как стаканы, хрусталь и фарфор, которой не нужна сушка. | Короткая Мойка (35 °C) Теплое полоскание | 15 гр. | |
| Замачивание | замачивание  | Для замачивания посуды, которую Вы планируете вымыть позднее. | Короткая мойка, чтобы избежать прилипания пищи к посуде | | |

СМЯГЧИТЕЛЬ ВОДЫ

ЕСЛИ ВАША МОДЕЛЬ НЕ ОБОРУДОВАНА СМЯГЧИТЕЛЕМ ВОДЫ, ВЫ МОЖЕТЕ ПРОПУСТИТЬ ЭТУ СЕКЦИЮ.

Есть два способа смягчить воду: использовать смягчитель воды или использовать специальное моющее средство.

В разных районах вода имеет различную степень жесткости. Если жесткая вода будет использоваться в посудомоечной машине, это может привести к образованию отложений и налета на посуде.

Устройство оборудовано специальным смягчителем, который использует соль, специально созданную для удаления извести и минералов из воды.

Загрузка Соли в Смягчитель

Всегда используйте соль, предназначенную для посудомоечных машин. Контейнер для соли расположен под нижней решеткой и должен наполняться в следующем порядке:

1. Выньте нижнюю корзину, затем выкрутите и выньте крышку контейнера для соли.
2. Если Вы заполняете контейнер первый раз, наполните 2/3 его объема водой.

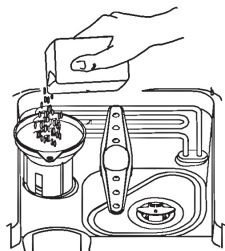

3. Вставьте конец воронки (в комплекте) в отверстие и засыпьте примерно 2 кг соли. Если немного воды выльется из контейнера – это нормально.
4. Аккуратно закрутите крышку.

ПРИМЕЧАНИЕ:

1. Контейнер с солью надо заполнять, когда загорается предупредительная лампочка. Даже если контейнер заполнен достаточно, лампочка может не гаснуть, пока соль не растворится.
2. Если соль просыпалась, можно вымыть ее из машины с помощью программы “Замачивание”.

Регулировка потребления соли

В посудомоечной машине есть возможность регулировки потребления соли в зависимости от жесткости воды.

Это сделано для оптимизации уровня расхода соли.

Регулировка потребления соли:

1. Выкрутите крышку из контейнера с солью.
2. На контейнере есть кольцо со стрелкой (см. рисунок сверху), если

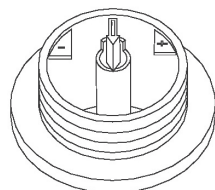

необходимо, поверните кольцо против часовой стрелки от знака « - » до знака « + », в зависимости от жесткости используемой воды. Рекомендуем делать поправки с учетом данной таблицы:

| Жесткость воды | | | Позиция регулятора | Потребление соли (гр/цикл) | Автономно (циклов/2кг) |
|-------------------------|-------|---------|--------------------|----------------------------|------------------------|
| Градус жесткости Кларка | °dH | mmol/л | | | |
| 0-14 | 0-10 | 0-1.7 | - | 0 | / |
| 14-36 | 18-44 | 1.8-4.4 | / | 20 | 60 |
| 36-71 | 45-89 | 4.5-8.9 | средняя | 40 | 40 |
| 71 | 89 | 8.9 | + | 60 | 25 |

Свяжитесь с местными органами управления водными ресурсами, чтобы узнать жесткость воды.

МОЮЩЕЕ СРЕДСТВО

НЕ ДОБАВЛЯЙТЕ СЛИШКОМ МНОГО МОЮЩЕГО СРЕДСТВА, ЧТОБЫ ИЗБЕЖАТЬ ОБРАЗОВАНИЯ ОТЛОЖЕНИЙ, Т.К. ВАША ПОСУДОМОЕЧНАЯ МАШИНА ОБОРУДОВАНА СПЕЦИАЛЬНЫМ СМЯГЧИТЕЛЕМ ВОДЫ.

Диспенсер должен быть заполнен перед каждым циклом мойки согласно инструкции из “Таблицы рабочих циклов”. Ваша посудомоечная машина расходует меньше средств для мойки и полоскания, чем обычная машина. В общем, достаточно одной столовой ложки моющего средства для нормальной мойки. Также, для более загрязненной посуды нужно большее количество моющего средства. Всегда добавляйте моющее средство прямо перед началом мойки, иначе оно может размокнуть и не растворится полностью.

Количество моющего средства

ЕСЛИ ВОДА НЕ СЛИШКОМ ЖЕСТКАЯ ВЫ МОЖЕТЕ ИЗБЕЖАТЬ ПОЯВЛЕНИЯ ОТЛОЖЕНИЙ, ДОБАВЛЯЯ МОЮЩЕЕ СРЕДСТВО.

Количество моющего средства может меняться в зависимости от жесткости воды. Для определения степени жесткости воды свяжитесь с местными органами управления водными ресурсами. Чем жестче вода, тем больше средства Вам понадобится. Помните, что Вам надо регулировать количество используемого средства небольшими порциями до тех пор, пока Вы не найдете оптимальный уровень.

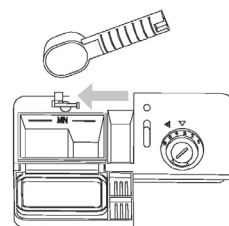

Удаление накипи

Для удаления накипи попробуйте следующее:

- Вымойте посуду в нормальном режиме.
- Выньте всю металлическую посуду, столовые приборы, кастрюли из машины.
- Не добавляйте моющее средство.
- Налейте 2 стакана уксуса в миску и поставьте на нижнюю решетку в машину.
- Запустите Нормальную программу мойки.

Если это не поможет, попробуйте выполнить ту же операцию с 1/4 стакана кристаллов лимонной кислоты вместо уксуса.

Правильное использование моющего средства

Пользуйтесь только специальными моющими средствами.

Держите их в сухом месте. Не засыпайте моющий порошок в диспенсер до тех пор, пока не собираетесь мыть посуду.

ПРЕДУПРЕЖДЕНИЕ!

Моющие средства очень едкие! Держите их вне досягаемости детей.

ЗАПРАВКА МОЮЩЕГО СРЕДСТВА

- Для того чтобы открыть крышку диспенсера поверните ее влево (позиция “открыто/орен”) и выньте.
- Наполните диспенсер средством для полоскания. Не перелейте его!
- Закройте крышку, повернув ее направо.

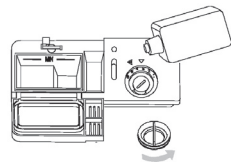

Средство для полоскания используется на последней стадии для предотвращения образования следов капель на посуде. Оно также улучшает процесс сушки, позволяя воде «соскальзывать» с посуды.

Ваша посудомоечная машина использует жидкие средства для полоскания. Диспенсер для ополаскивающего средства находится внутри, рядом с диспенсером для моющей жидкости. Для наполнения диспенсера откройте крышку и наливайте жидкость для полоскания до тех пор, пока индикатор уровня не станет полностью черным.

Не переливайте диспенсер, т.к. это может привести к чрезмерному намыливанию. Вытрите все пролитое мягкой тканью. Не забудьте закрутить крышку перед тем, как закроете дверцу. Если у Вас мягкая вода, Вам может не понадобится средство для полоскания, т.к. от него может оставаться белая пленка на посуде.

Регулировка диспенсера для ополаскивателя

Определенное количество ополаскивающей жидкости

используется во время последнего полоскания. Как и в случае с моющим средством, количество средства для полоскания зависит от жесткости воды. Слишком много средства приведет к чрезмерному образованию пены и разводам на Вашей посуде. Если вода в Вашем районе мягкая, Вам не нужно средство для полоскания. Если же нужно, то Вы можете разбавить его соответствующим количеством воды. У диспенсера есть 6 положений. Всегда начинайте с позиции «1». Если посуда плохо сохнет, и на ней остаются следы капель, увеличьте количество ополаскивателя, переставив указатель на «2». Повышайте номер до тех пор, пока на Вашей посуде не будет никаких следов. Мы рекомендуем использовать позицию «4».

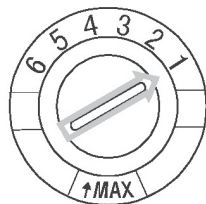

У диспенсера есть 6 положений. Всегда начинайте с позиции «1». Если посуда плохо сохнет, и на ней остаются следы капель, увеличьте количество ополаскивателя, переставив указатель на «2». Повышайте номер до тех пор, пока на Вашей посуде не будет никаких следов. Мы рекомендуем использовать позицию «4».

Когда заправлять диспенсер ополаскивателем

Если на панели управления нет лампочки контроля уровня средства для споласкивания, Вы можете рассчитать необходимое количество средства следующим образом. На диспенсере есть указатель уровня жидкости. Чем меньше остается жидкости, тем меньше становится размер точки на указателе. Нельзя допускать уровня, меньше чем $1/4$.

По мере расхода средства для полоскания, размер черной точки на указателе меняется в соответствии с иллюстрацией.

- Полный
- $3/4$
- $1/2$
- $1/4$ – Нужно заправить
- Пустой

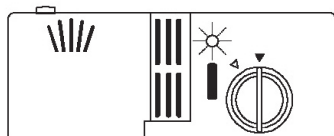

ЗАГРУЗКА ПОСУДЫ

Для лучшего результата следуйте данным рекомендациям. Размеры и внешний вид решеток и корзин для столовых приборов могут отличаться от Вашей модели.

Как использовать верхнюю решетку

Верхняя решетка предназначена для легкой и хрупкой посуды, такой как стаканы, кофейные и чайные чашки и блюдца, тарелки, маленькие миски и мелкие кастрюли (только если они не слишком грязные).

Располагайте посуду так, чтобы ее не сдвигало струями воды.

Верхняя решетка может быть отрегулирована по высоте. Для этого надо поставить ее колесики на другие направляющие.

- 1 Чашки
- 2 Небольшие миски
- 3 Большие миски
- 4 Стаканы
- 5 Блюдца
- 6 Блюда

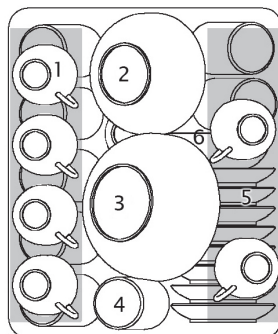

Как использовать нижнюю решетку

Мы советуем Вам класть самую большую посуду, которую труднее всего мыть (кастрюли, крышки, подносы и прочую крупную посуду), на нижнюю решетку, как показано далее на рисунке.

Предпочтительнее класть подносы и крышки на края решетки, дабы избежать блокировки верхней подвижной форсунки.

- Кастрюли и подносы всегда должны лежать дном вверх.
- Глубокие кастрюли должны быть наклонены, чтобы дать воде возможность стекать.
- Нижняя решетка имеет много направляющих, для того чтобы помещалось больше посуды.

- 1 Овальные тарелки
- 2 Большие тарелки
- 3 Суповые тарелки
- 4 Dessertные тарелки
- 5 Корзина для столовых приборов

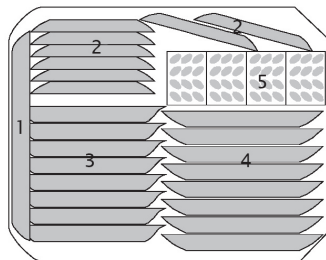

Корзина для столовых приборов

Столовые приборы должны помещаться в корзину ручками вниз: если на решетке есть боковые корзины, то ложки следует размещать отдельно в соответствующие лотки. Особенно длинные приборы следует размещать на переднем крае верхней решетки.

1. Вилки
2. Суповые ложки
3. Dessertные ложки
4. Чайные ложки
5. Ножи

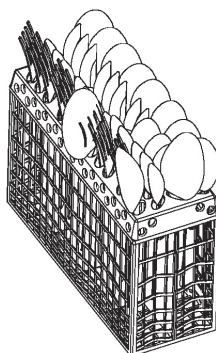

6. Сервировочные ложки
 7. Ковшики
 8. Сервировочные вилки
- ВНИМАНИЕ!**

Не позволяйте предметам выступать из дна.



ВКЛЮЧЕНИЕ МАШИНЫ

Запуск цикла мойки.

1. Выдвиньте верхнюю и нижнюю решетку. Загрузите их посудой и задвиньте обратно. Сначала лучше загрузить нижнюю решетку, а потом верхнюю. Не кладите в машину дорогую и тонкую керамику.
2. С небольшим усилием закройте дверь.
ЗАМЕЧАНИЕ: Если дверь закрылась правильно, вы услышите щелчок.
3. Вставьте шнур питания в розетку на 220 В / 50 Гц.
4. Нажмите кнопку Вкл./Выкл., чтобы включить машину.
5. Заправьте моющее средство и ополаскиватель (см. главу “Моющее средство”).
6. Выберите нужную Вам программу, нажимая кнопку переключения программ и согласно “Таблице рабочих циклов”.
7. Нажмите кнопку Старт/Пауза, с этого момента начнется выполнение заданного цикла.

Отмена или изменение программы мойки.

Заметка: Уже запущенный цикл может быть изменен, только если он работает совсем небольшое время. Иначе моющее средство уже может быть выпущено, и машина уже выкачала воду. Если это уже произошло, то следует заправить диспенсер (см. Заправка моющего средства”).

Изменение программы.

Нажмите кнопку Старт/Пауза, чтобы остановить программу. Установите новую программу, как описано выше. Снова нажмите кнопку Старт/Пауза.

Завершение цикла

Когда цикл мойки завершится, машина будет подавать звуковой сигнал в течение 8 секунд, при этом экран будет мигать. При завершении работы отложенного цикла, звукового сигнала не будет, только мигание экрана.

Забыли добавить тарелку?

Забытую тарелку всегда можно добавить, если еще не впрыснуто моющее средство.

1. Потяните ручку двери.
2. После того, как водяные форсунки перестанут работать, можете открыть дверцу полностью.
3. Добавьте забытую тарелку.
4. Закройте дверь и задвиньте замок далеко вправо.

ПРЕДУПРЕЖДЕНИЕ!

Опасно открывать дверцу работающей машины, т.к. на вас может попасть горячая вода.

СИСТЕМА ФИЛЬТРОВ

Для Вашего удобства мы поместили фильтр в легкодоступном месте. Фильтрующая система состоит из трех компонентов: основной фильтр, грубый фильтр и мелкий фильтр.

1. Основной фильтр

Остатки пищи и грязи, улавливаемые этим фильтром, смываются в сток специальной струей воды из нижней форсунки.

2. “Грубый” фильтр

Большие частицы, такие как косточки или осколки стекла, которые могут засорить сток, улавливаются грубым фильтром. Для удаления частиц, задержанных этим фильтром, аккуратно сожмите ушки на верху фильтра и вытащите его наружу.

3. Мелкий фильтр

Этот фильтр задерживает грязь и остатки пищи, не давая им попадать обратно на посуду во время мойки.

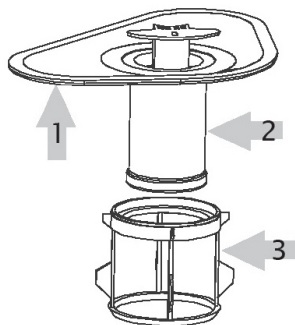

УХОД ЗА МАШИНОЙ

Для чистки панели управления используйте чуть влажную тряпку, затем протрите насухо. Для чистки других поверхностей используйте легкую полировку. Никогда не используйте острые предметы или жесткие губки на поверхности машины.

Защита от замерзания.

1. Отключите электричество, выньте предохранители.
2. Перекройте воду и отсоедините подводящий шланг от входного

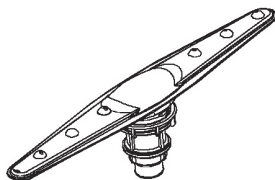

клапана.

3. Удалите воду из подводящего шланга и входного клапана.
4. Соедините шланг и клапан обратно.
5. Выньте корпус фильтра и удалите всю воду с помощью губки.

Чистка подвижных форсунок

Подвижные форсунки необходимо чистить регулярно, иначе накипь и отложения жесткой воды засорят форсунки и каналы для воды. Для этого открутите гайку, снимите верхнюю часть подвижного механизма и затем снимите форсунки. Вымойте форсунки в теплой мыльной воде и используйте мягкую щетку для чистки отверстий. После промывки установите их обратно.

Чистка фильтров

Для достижения наилучшего результата система фильтров должна регулярно очищаться.

Фильтры эффективно удаляют частички пищи из воды во время мойки, позволяя ей циркулировать по кругу. По этой причине лучше всего удалять крупные частицы из фильтров после каждой мойки путем промывки под проточной водой. Чтобы снять систему фильтров, потяните за ручку корпуса вверх. Вся система фильтров должна чиститься не реже чем раз в месяц.

Для чистки грубого и мелкого фильтров используйте щетку. Затем соберите всю систему вместе, как показано на рисунке, и вставьте все в посудомоечную машину, в предназначенные места, чуть надавливая вниз.

Посудомоечная машина никогда не должна использоваться без фильтров. Неправильная установка фильтров может привести к ухудшению работы прибора и к повреждению посуды.

ПРЕДУПРЕЖДЕНИЕ!

Никогда не используйте машину без установленных фильтров.

Чистка дверцы

Для чистки края дверцы Вы должны пользоваться только мягкой влажной тряпочкой. Для предотвращения проникновения воды в замок и электрические компоненты не используйте чистящий спрей.

Также, никогда не используйте абразивные чистящие средства или жесткие губки на внешних поверхностях, т.к. они могут

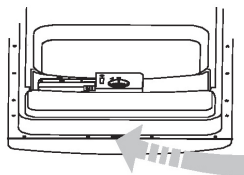
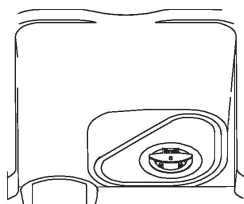

поцарапать покрытие. Некоторые бумажные полотенца также могут поцарапать покрытие или оставить на нем следы.

ПРЕДУПРЕЖДЕНИЕ!

Никогда не используйте спрей для чистки дверной панели, т.к. это может повредить замок и электрические компоненты. Не разрешается использовать абразивные средства и некоторые виды бумажных полотенец, т.к. они могут поцарапать поверхность или оставить на ней следы.

Уход за посудомоечной машиной

После каждой мойки

Выключите подачу воды и оставьте дверцу слегка приоткрытой, чтобы влажность и запахи не оседали внутри.

Выключите из розетки

Перед чисткой или обслуживанием всегда вынимайте электрическую вилку из розетки. Не рискуйте!

Не используйте растворители или абразивные средства

Для чистки внешних частей и резиновых деталей посудомоечной машины не пользуйтесь растворителями или абразивными средствами. Лучше используйте тряпку и теплую мыльную воду. Для удаления пятен с поверхности используйте губку с водой и небольшим количеством белого уксуса или специального чистящего средства для посудомоечных машин.

Если Вы уезжаете в отпуск

Если Вы уезжаете в отпуск, рекомендуем Вам запустить цикл мойки без посуды, после выключить электричество, перекрыть воду и оставить дверцу чуть приоткрытой. Это сохранит уплотнители и предотвратит появление запахов внутри машины.

Перемещение машины

Если машину нужно передвинуть, старайтесь держать ее вертикально, в крайнем случае, задней крышкой вниз.

Уплотнения

Одной из причин возникновения запахов внутри машины может быть пища, застрявшая в уплотнителях. Периодическая чистка влажной тряпкой предотвратит это.

ПОДКЛЮЧЕНИЕ К ЭЛЕКТРИЧЕСКОЙ СЕТИ

ВНИМАНИЕ, личная безопасность:

НЕ ИСПОЛЬЗУЙТЕ УДЛИНИТЕЛИ ИЛИ ПЕРЕХОДНИКИ С ЭТИМ УСТРОЙСТВОМ. НИ ПРИ КАКИХ ОБСТОЯТЕЛЬСТВАХ НЕ ОТСОЕДИНЯЙТЕ ЗАЗЕМЛЯЮЩИЙ ШТЕКЕР ОТ ПРОВОДА.

Требования к электрическому подключению

Эта посудомоечная машина разработана для использования в сетях с напряжением 220 В, 50 Гц. Используйте предохранитель на 10 ампер. Требуется соединение с предохранителем, используйте для этого только медные провода. Рекомендуется использовать предохранитель с задержкой времени или размыкатель цепи.

Подключение электричества

Убедитесь, что напряжение в сети соответствует напряжению, указанному на заводской табличке. Включите штепсель в заземленную розетку. Если розетка не подходит для данного штепселя, лучше заменить розетку, чем пользоваться переходниками, т.к. они могут перегреваться и загореться.

ПОДКЛЮЧЕНИЕ ВОДЫ

Подключение холодной воды

Соедините шланг подачи холодной воды с резьбовым, на 3/4-дюйма, переходником и убедитесь, что он туго затянут. Если трубы подачи воды новые или давно не использовались, дайте воде стечь, чтобы убедиться, что вода чистая и без примесей.

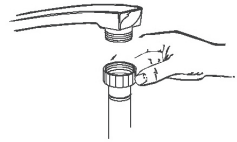

Если не проделать эту процедуру, то впускной клапан может засориться, что приведет к поломке машины.

Подключение горячей воды

Для работы машины также может быть использована горячая вода из водопровода, но только в том случае, если она не горячее 60 С. В этом случае цикл мойки сократится на 15 минут и эффективность мойки слегка уменьшится. Подключение горячей воды должно быть выполнено так же, как в случае с холодной водой.

Расположение прибора

Поставьте прибор в выбранное место. Вокруг стенок посудомоечной машины должно быть свободное пространство. Шланги подвода и отвода воды могут находиться справа и слева, это позволяет наиболее удобно установить машину.

Отрегулируйте уровень машины

Машина должна стоять ровно. Для этого отрегулируйте ее высоту, с помощью регулировочных ножек. Угол наклона машины не должен превышать 2°.

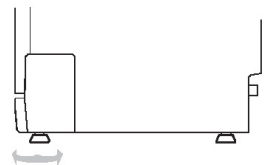

Подключение сливного шланга

Вставьте отводящий шланг в канал дренажа диаметром не меньше 4 см, или навесьте его на край емкости для слива. Убедитесь, что нет изгибов или пережимов. Используйте специальную пластмассовую поддержку, которая прилагается к машине. Отводящий конец шланга должен находиться на высоте между 40 и 100 см. и не должен погружаться в воду.

Как слить лишнюю воду

Если слив находится выше 34 см. вода не сможет автоматически откачаться из машины. Необходимо поставить слив в подходящую емкость на уровень ниже 34 см.

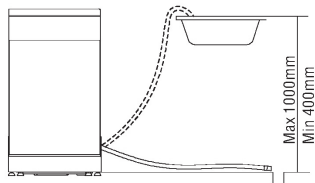

РАЗМЕРЫ

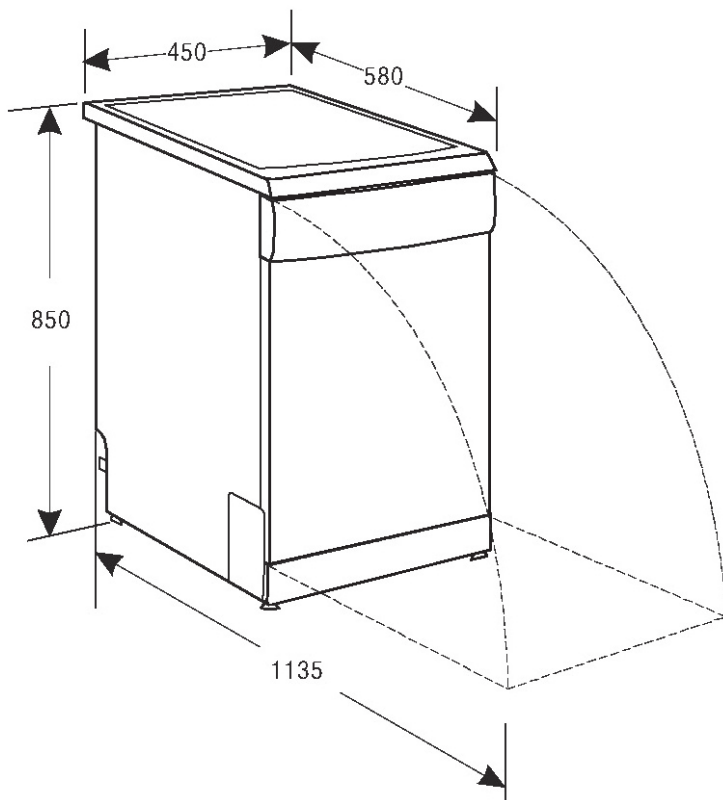

ПЕРЕД ТЕМ, КАК ЗВОНИТЬ В СЕРВИСНЫЙ ЦЕНТР

| ПРОБЛЕМА | ПРИЧИНА | РЕШЕНИЕ |
|----------------------------------|--|--|
| Машина не работает | Сгорел предохранитель или отключились пробки | Заменить предохранитель и включить пробки. Убрать все приборы, использующие ту же розетку. |
| | Не подключено электричество | Убедитесь, что дверца закрыта. Убедитесь, что правильно подключен шнур питания. |
| | Низкое давление воды | Убедитесь, что все шланги подключены правильно и кран открыт |
| Не отключается дренажная помпа | Перелив | Система разработана так, чтобы определять перелив. При этом отключается круговая помпа и включается дренажная. |
| Шум | Естественные шумы | Измельчение пищи, работа диспенсеров |
| | Столовые приборы не закреплены в корзине | Убедитесь, что все закреплено и не попало посторонних предметов. |
| | Звук мотора | Высохли уплотнения. Чтобы избежать этого, раз в неделю заливайте и выливайте из машины воду. |
| Пена в отстойнике | Неправильное моющее средство | Используйте только специальные моющие средства. Откройте машину и дайте пене осесть. Добавьте 1 галлон холодной воды в отстойник. Закройте дверцу, затем выкачайте воду, медленно повернув ручку к позиции "Откачивание воды". |
| | | Пролился ополаскиватель |
| | Отстойник в пятнах | Использовалось моющее средство с красителем |
| Посуда мокрая | Кончился ополаскиватель | Заправьте ополаскиватель. |
| Посуда грязная | Не верный цикл | Выберите другой, более сильный цикл. |
| | Посуда загружена не правильно | Убедитесь, что большие предметы не блокируют подход моющих средств. |
| Пар | Нормальное явление | Пар выходит во время сушки и слива. |
| Помутнение посуды | Слишком много моющего средства и мягкая вода | Используйте меньше моющего средства и более короткий цикл. |
| Не закрывается крышка диспенсера | Регулятор не в позиции Выкл. (OFF) | Поверните регулятор в позицию Выкл. (OFF) |

| | | |
|---|---|--|
| Пятна и разводы на стаканах и столовых приборах | <ol style="list-style-type: none"> 1. Большая жесткость воды 2. Низкая температура входящей воды 3. Машина перегружена 4. Неправильно расположена посуда 5. Устаревшее моющее средство 6. Кончился ополаскиватель 7. Не правильная доза моющего средства | <ol style="list-style-type: none"> 1. Выньте всю металлическую посуду из машины. 2. Не добавляйте моющее средство. 3. Выберите более долгий цикл. 4. Запустите машину и дайте ей поработать на 18–20 минут дольше обычного цикла. 5. Залейте 2 стакана белого уксуса в машину. 6. Дайте машине закончить цикл. <p>Если уксус не поможет, используйте вместо него 1/4 чашки с кристаллами лимонной кислоты.</p> |
| Желтая или коричневая пленка на внутренних сторонах | <p>Налет от чая или кофе</p> <hr/> <p>Отложения железа</p> | <p>Использовать 1/2 чашки отбеливателя и 3 чашки воды, чтобы отмыть вручную.</p> <p>Предупреждение: перед чисткой дайте машине остыть не менее 20 минут.</p> <hr/> <p>Поставьте специальный фильтр</p> |
| Белая пленка на внутренних сторонах | Минералы, тяжелой воды | Используйте средство для чистки посудомоечных машин, при этом необходимо одеть перчатки. Не используйте других средств. |
| Моющее средство не израсходовано | Посуда закрывает диспенсер | Перезагрузите посуду правильно. |
| Черные или серые отметки на посуде | Следы прикосновения алюминия | Используйте полу-абразивные вещества, чтобы удалить их. |
| Вода остается на дне отсека | Это нормально | Небольшое количество воды, позволяет сохранить уплотнения влажными. |
| Вода протекает | <p>Переполнен диспенсер или пролился ополаскиватель</p> <hr/> <p>Машина стоит не ровно</p> | <p>Будьте осторожны, не переливайте ополаскиватель, вытирайте пролитую жидкость тряпочкой.</p> <hr/> <p>Выворняйте машину.</p> |

КОДЫ ОШИБОК

| КОД | ЗНАЧЕНИЕ | ПРИЧИНА |
|-----|---|--|
| E1 | Долгое время подвода воды | Не открыты краны |
| E2 | Долгое время слива воды | Сливная труба установлена слишком высоко |
| E3 | Долгое время разогрева, но нужная температура не достигнута | Поломка термометра или нагревательного элемента. |
| E4 | Переполнение | Слишком много воды |
| E5 | Поломка датчика температуры | Короткое замыкание |

Предупреждение

При переполнении, до вызова механика, отключите подачу воды. Если у основания посудомоечной машины образовалась лужа, ее необходимо вытереть до запуска машины.

По истечении срока службы товара, необходимо обратиться в сервисный центр за консультацией по дальнейшей эксплуатации товара. В противном случае дальнейшая эксплуатация может повлечь невозможность нормального использования товара.

Срок службы данного изделия – 3 года с момента продажи



Изготовитель "ЭЛЕНБЕРГ ЛИМИТЕД", Великобритания
 Адрес: 35 Бромптон Роад, Кнайтсбридж Лондон СВ3 ИДЕ
 Сделано в Китае. "ЭЛЕНБЕРГ ЭЛЕКТРИК КОМПАНИ ЛТД"
 А08 Р2-Б4 билдинг, Кеджинан 2 Роад, С энд Т Индастри Парк,
 Шензень, Гуандонг Провинс, Китай.

Elenberg

DISHWASHE MACHINE DW-9205
INSTRUCTION MANUAL

CONTENT

| | |
|------------------------------------|----|
| SAFETY INSTRUCTION | 23 |
| OPERATING INSTRUCTIONS | |
| Control Panel | 25 |
| Dishwasher Features | 25 |
| Wash Cycle Table | 26 |
| Water Softener | 27 |
| Detergent | 29 |
| Rinse Aid Dispenser | 30 |
| Loading the Dishwasher Rack | 30 |
| Turning On the Appliance | 32 |
| Filtering System | 33 |
| Caring for the Dishwasher | 33 |
| INSTALLATION INSTRUCTION | |
| About Electricity connection | 35 |
| Water Connection | 36 |
| Dimensions | 37 |
| TROUBLESHOOTING TIPS | |
| Before calling for service | 38 |
| Error codes | 40 |

This manual contains sections of Safety Instructions, Operating Instructions, Installation Instructions and Troubleshooting Tips etc. Carefully reading it before using the dishwasher will help you to use and maintain the dishwasher properly.

To review the section on Troubleshooting Tips will help you to solve some common problems by yourself and not need to ask for the help of professional technicians.

The manufacturer, following a policy of constant development and up-dating of the product, may make modifications without giving prior notice.

IMPORTANT SAFETY INFORMATION

READ ALL INSTRUCTIONS BEFORE USING

WARNING! HYDROGEN GAS IS EXPLOSIVE.

Under certain conditions, Hydrogen gas may be produced in a hot-water system that has not been used for two weeks or more.

If the hot-water system has not been used for such a period, before using the dishwasher turn on all hot-water faucets and let the water flow from each for several minutes. This will release any accumulated hydrogen gas. As the gas is flammable, do not smoke or use an open flame during this time.

GROUNDING INSTRUCTIONS

This appliance must be grounded. In the event of a malfunction or breakdown, grounding will reduce the risk of electric shock by providing a path of least resistance of electric current. This appliance is equipped with a cord having an equipment-grounding conductor and a grounding plug. The plug must be plugged into an appropriate outlet that is installed and grounded in accordance with all local codes and ordinances.

WARNING!

Improper connection of the equipment-grounding conductor can result in a risk of electric shock. Check with a qualified electrician or service representative if you are in doubt whether the appliance is properly grounded. Do not modify the plug provided with the appliance; if it is not fit for the outlet, have a proper outlet installed by a qualified electrician.

WARNING! PROPER USE.

- Do not abuse, sit on, or stand on the door or dish rack of the dishwasher.
- Do not touch the heating element during or immediately after use.
- Do not wash plastic items unless they are marked dishwasher safe or the equivalent. For plastic items not so marked, check the manufacturer's recommendations.
- Use only detergent and rinse additives designed for an automatic dishwasher. Never use soap, laundry detergent, or hand washing detergent in your dishwasher. Keep these products out of children.
- Keep child away from detergent and rinse aid, keep child away from the open door of the dishwasher, there could still be some detergent left inside.

- The door should not be left in the open position since this could present a tripping hazards.
 - During installation, the power supply must not be excessively or dangerously bent or flattened.
 - Do not tamper with controls.
 - The appliance is not intended for use by young children or infirm persons without supervision.
 - Dishwasher detergents are strongly alkaline, they can be extremely dangerous if swallowed. Avoid contact with skin and eyes and keep children away from the dishwasher when the door is open.
 - Do not operate your dishwasher unless all enclosure panels are properly in place. Open the door very carefully if the dishwasher is operating, there is a risk of water squirting out.
 - Do not place any heavy objects of stand on the door when it is open. The appliance could tip forward.
 - When loading items to be washed:
 - 1) Locate sharp items so that they are not likely to damage the door seal;
 - 2) Load sharp knives with the handles up to reduce the risk of cut-type injuries.
 - When using your dishwasher, you should prevent plastic item from contacting with heating element.
 - If the supply cord is damaged, it must be replaced by the manufacturer or its service agent or a similarly qualified person in order to avoid a hazard.
 - Please dispose of packing materials properly.
 - Use the dishwasher only for its intended function.
 - Remove the door to the washing compartment when removing an old dishwasher from service or discarding it.
 - Young children should be supervised to ensure that they do not play with the appliance.
 - Check that the detergent receptacle is empty after completion of the wash cycle.
-

READ AND FOLLOW THIS SAFETY INFORMATION CAREFULLY

SAVE THESE INSTRUCTIONS

CONTROL PANEL

IMPORTANT!

To get the best performance from your dishwasher, read all operating instructions before using it for the first time.

Control Panel

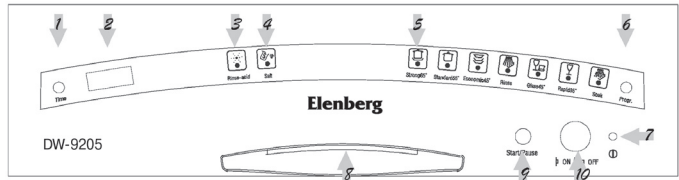

1. Delayed Start Button: press this button to set the delayed hours for washing.

2. Display Window: program remaining time, delay time, etc.

3. Rinse Aid indicator light: comes on when there is not enough rinse agent.

4. No Salt Indicator Light: comes on when there is not enough salt in the softener.

5. Program indicator light

6. Program Button: pressed to choose desired program, whose program indicator light will come on.

7. Power supply indicator light: comes on when the power is on.

8. Door Lock: Pull it to open the door.

9. Start/Stop Button: press this button to start or stop the machine.

10. Power Switch





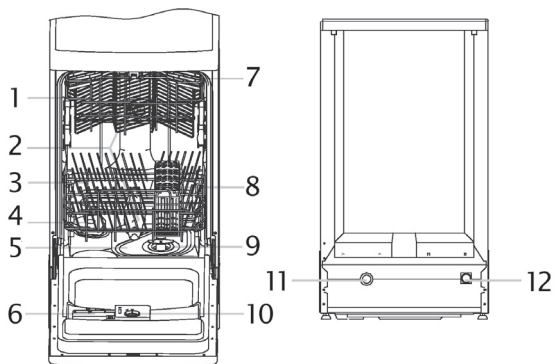

DISHWASHER FEATURES

Dishwasher Features

1. Upper Basket
2. Spray Arms
3. Lower Basket
4. Water Softener
5. Main Filter
6. Detergent Dispenser
7. Cup Shelf
8. Silverware Basket
9. Coarse Filter
10. Rinse Aid Dispenser
11. Drain pipe connector
12. Inlet pipe connector



WASH CYCLE TABLE

| Prog. | Cycle | Cycle selection information | Description of cycle | Deter- gent pre/main | Rinse Aid |
|----------|--|--|--|----------------------------|--------------|
| Strong | <p style="text-align: center;">strong</p>  | For the heaviest soiled loads, such as pots, pans, casserole dishes and dishes that have been sitting with dried food on them for a while. | Pre-rinse Extended wash (65 °C) Rinse Rinse (70 °C) Drying | 24 gr. | ★ |
| Standart | <p style="text-align: center;">standart</p>  | For normally soiled loads, such as, plates, glasses and lightly soiled pans. standard daily cycle. | Pre-wash Extended wash (55 °C) Rinse Rinse (70 °C) Drying | 24 gr. | ★ |
| Economy | <p style="text-align: center;">economic</p>  | For lightly soiled loads, such as plates, glasses, bowls and lightly soiled pans. | Extended wash (45 °C) Rinse Rinse (70 °C) Drying | 24 gr. | ★ |
| Rinse | <p style="text-align: center;">Rinse</p>  | For dishes that need to be rinsed and dried only. | Rinse Rinse (70 °C) Drying | | ★ |
| Glass | <p style="text-align: center;">Glassware</p>  | For lightly soiled loads, such as glasses, crystal and fine china. | Wash (45 °C) Hot rinse (65 °C) Drying | 15 gr. | ★ |
| Rapid | <p style="text-align: center;">Glassware</p>  | A shorter wash for lightly soiled loads that do not need drying. | Short wash (52 °C) Warm Rinse | 15 gr. | |
| Soak | <p style="text-align: center;">Soak</p>  | To rinse dishes that you plan to wash later that day. | Short wash | | |

WATER SOFTENER

IF YOUR MODEL HAVE NOT WATER SOFTENER, YOU MAY SKIP THIS SECTION.

There are two ways to reduce the water hardness: one way is using water softener, the other is using detergent.

The hardness of the water varies from place to place. If hard water is used in the dishwasher, deposits will form on the dishes and utensils.

The appliances is equipped with a special softener that uses a salt specifically designed to eliminate lime and minerals from the water.

Loading the Salt into the Softener

Always use salt intended for use with dishwashers. The salt container is located beneath the lower rack and should be filled as follows:

1. Remove the lower basket and then unscrew and re move the cap from the salt container.
2. If you are filling the container for the first time, fill 2/3 of its volume with water.
3. Place the end of the funnel (supplied) into the hole and introduce about 2kg of salt. It is normal for a small amount of water to come out of the salt container
4. Carefully screw the cap back on.

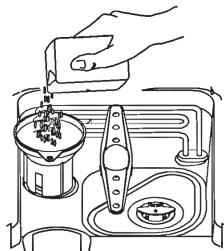

NOTE:

1. The salt container must be refilled when the salt warning light comes on. Though the salt container is filled enough, the indicator light may not black out before the salt fully dissolve.
2. If there are spills of the salt, a soak program could be run to wipe them out.

Adjusting Salt Consumption

The dishwasher is designed to allow for adjusting the amount of salt consumed based on the hardness of the water used.

This is intended to optimize and customize the level of salt consumption so that the salt consumption could be set proceed as follows:

1. Unscrew the cap from the salt container.
2. There is a ring on the container with an arrow on it (see Figure to the side), if necessary, rotate the ring in the anticlockwise direction from the “-” Setting toward the “+” sign, based on the

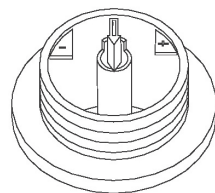

hardness of the water being used. It is recommended that adjustments should be made in accordance with the following schema:

| WATER HARDNES | | | Selector Position | Salt consumption (gram/ cycle) | Autonomy (cycles /2 kgs) |
|----------------|-------|---------|-------------------|--------------------------------|--------------------------|
| Clarke Degrees | °dH | mmol/l | | | |
| 0-14 | 0-10 | 0-1.7 | - | 0 | / |
| 14-36 | 18-44 | 1.8-4.4 | / | 20 | 60 |
| 36-71 | 45-89 | 4.5-8.9 | MED | 40 | 40 |
| 71 | 89 | 8.9 | + | 60 | 25 |

Contact your local water board for information on the hardness of your water supply.

DETERGENT DISPENSER

YOU MAY NOT ADD TOO MUCH DETERGENT TO PREVENT THE FORMATION OF DEPOSITS BECAUSE YOUR DISHWASHERS HAVE SPECIALLY-DESIGNED WATER SOFTENERS.

The dispenser must be refilled before the start of each wash cycle following the instructions provided in the " Wash Cycle Table". Your dishwashers use less detergent and rinse aid than conventional dishwashers. Generally, only one tablespoon of detergent is needed for a normal wash load. Also, more heavily soiled items need more detergent. Always add the detergent just before starting dishwasher, otherwise it could get damp and will not dissolve properly.

Amount of Detergent to Use

IF THE WATER ISN'T TOO HARD, YOU MAY ALSO PREVENT THE FORMATION OF DEPOSITS BY ADDING DETERGENT.

The amount of detergent needed can vary due to differences in water hardness. To determine the water hardness in your area, contact your local water utility or area water softening company. The harder the water, the more detergent you may need. Remember, you should adjust the amount of detergent you use by small amounts until you find the correct amount.

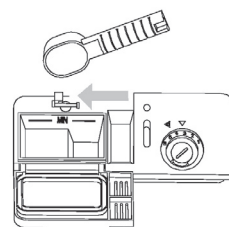

Removing Hard Water Spots

To remove hard water spots, try the following:

- Run dishes through a normal wash program.
- Remove all metal dishware, such as cutlery, pans, etc., from the

dishwasher.

- Do not add detergent.
- Pour two cups of vinegar into a bowl and set the bowl face up on the lower rack of the dishwasher.
- Run the dishes through a normal wash program.

If this doesn't work, try the same process with 1 /4 cup of citric acid crystals instead of vinegar.

Proper Use of Detergent

Use only detergent specifically made for use in dishwashers.

Keep your detergent fresh and dry. Don't put powder detergent into the dispenser until You're ready to wash dishes.

WARNING!

Dishwasher detergent is corrosive! Take care to keep it out of reach of children.

RINSE AID DISPENSER

- To open the dispenser, turn the cap to the "open" (left) arrow and lift it out.
- Pour the rinse aid into the dispenser, being careful not to overfill.
- Replace the cap by inserting it aligned with "open" arrow and turning it to the closed (right) arrow.

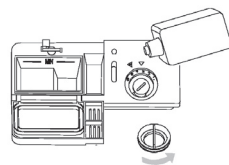

The rinse aid is released during the final rinse to prevent water from forming droplets on your dishes that can leave spots and streaks. It also improves drying by allowing water to "sheet" off the dishes.

Your dishwashers are designed to use liquid rinse aids. The rinse aid dispenser is located inside the door next to the detergent dispenser. To fill the dispenser, open the cap and pour the rinse aid into the dispenser until the level indicator turns completely black. The dispenser holds about 100 ml of liquid rinse aid.

Be careful not to overfill the dispenser, because this could cause oversudsing. Wipe away any spills with a damp cloth.

Don't forget to replace the cap before you close the dishwasher door.

If you have soft water, you may not need rinse aid for it may cause a white film to develop on your dishes.

Adjusting Rinse Aid Dispenser

A measured amount of rinse aid is released during the final rinse. As with detergent, the amount of rinse aid needed for your dishes depends on the hardness of the water in your area. Too much rinse aid can result in lather or foaming and cause cloudiness or streaks

on your dishes. If the water in your area is very soft, you may not need rinse aid. If you do you can dilute the rinse aid with an equal amount of water.

The rinse aid dispenser has six settings. Always start with the dispenser set on "1". If spots and poor drying are problems, increase the amount of rinse aid dispensed by removing the dispenser lid and rotating the dial to "2".

If the dishes still are not drying properly or are spotted, adjust the dial to the next higher number until your dishes are spot-free. We suggest you to set on "4".

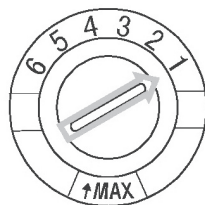

When to Refill the Rinse Aid Dispenser

If there is no rinse aid warning light in the control panel, you can judge the amount of rinse aid by the following means. The black dot on the rinse aid dispenser indicates the amount of rinse aid in the dispenser. As the rinse aid diminishes, the size of the black dot decreases. You should never let the rinse aid get below 1/4 full.

As the rinse aid diminishes, the size of the black dot on the rinse aid level indicator changes, as illustrated below.

- Full
- 3/4 full
- 1/2 full
- 1/4 full—Should refill to eliminate spotting
- Empty

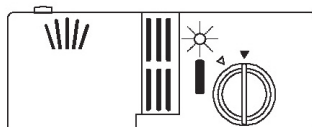

LOADING THE DISHWASHER RACKS

For best performance of the dishwasher, follow these loading guidelines. Features and appearance of racks and silverware baskets may vary from your model.

How to use the Upper Rack

The upper rack is designed to hold more delicate and lighter dishware such as glasses, coffee and tea cup and saucers, as well as plates, small bowls and shallow pans(as long as they are not too dirty).

Position the dishes and cookware so that they do not get moved by the spray of water.

The upper rack can be adjusted for height by putting wheels of different height into the rails.

- 1 Cups
- 2 Small serving bowl
- 3 Large serving bowl
- 4 Glasses
- 5 Saucers
- 6 Dish

How to use the Lower Rack

We recommend that you place large items which are most difficult to clean into the lower rack: pots, pans, lids, serving dishes and bowls, as shown in the figure to the right.

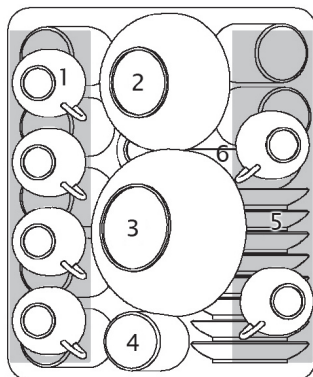

It is preferable to place serving dishes and lids on the side of the racks in order to avoid blocking the rotation of the top spray arm.

- Pots, serving bowls, etc, must always be placed top down.
- Deep pots should be slanted to allow water to flow out.
- The bottom rack feature fold down tine rows so that larger or more pots and pans can be loaded.

- 1 Oval platter
- 2 Dinner plates
- 3 Soup plates
- 4 Dessert dishes
- 5 Silverware basket

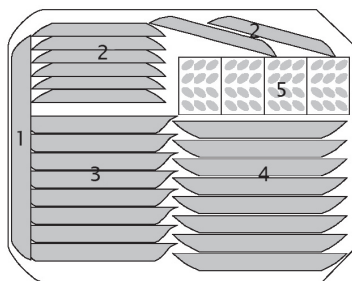

Silverware basket

Silverware should be placed in the silverware basket with handles at the bottom: If the rack has side baskets, the spoon should be loaded individually into the appropriate slots, Especially long utensils should be placed in the horizontal position at the front of the upper rack.

| | |
|------------------|-----------------|
| 1 Forks | 5 Knife |
| 2 Soup spoons | 6 Serving spoon |
| 3 Dessert spoons | 7 Gravy ladle |
| 4 Teaspoons | 8 Serving fork |

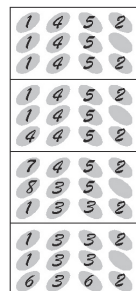
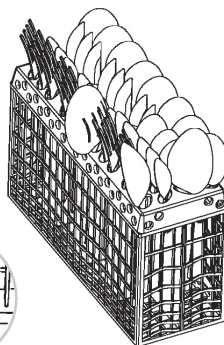

WARNING!
Do not let any item extend through bottom.



Starting a wash cycle.

1. Draw out the lower and upper basket, load the dishes and push them back. It is commended that loading the lower basket first, then the upper one. The expensive and finer chinaware should not be put in.
2. With a little force to ensure the door is properly closed.
NOTE: a sound of click could be heard when the door is closed perfectly.
3. Insert the plug into the socket.
The power supply is 230V 50HZ, the specification of the socket is 250V10A.
4. According to the soil level to choose the desired program by pressing program selection button.
5. Press the ON/OFF button
6. Press this button to start automatic washing.
7. Press the ON/OFF button at the end of washing. Open the door of dishwasher after waiting 30 minutes.

Canceling or modifying a wash cycle setting.

Premise: A cycle that is underway can only be modified if it has only been running for a short time. Otherwise, the detergent may have already been released, and the appliance may have already drained the wash water. If this is the case, the detergent dispenser must be refilled (see the paragraph entitled "Loading the Detergent").

Change the programm

Press the button (9) to stop washing.

Press the program button to select the program.

Press the button (9) to start washing.

At the End of the Wash Cycle.

At end of washing, the time display will flash for 8 seconds while the buzzer sound. But at the end of delayed washing, no sound of the buzzer, only the flash of the time display.

Forget to Add a Dish?

A forgotten dish can be added anytime before the detergent cup opens.

- 1 Pull the door handle.
- 2 Do not open the door until the water spray action stops. Steam may rise out of the dishwasher.
- 3 Add forgotten dishes.

4 Close the door and push the latch to the far right

FILTERING SYSTEM

For your convenience, we have placed the drain pump and filtering system within easy reach inside the tub. There are three components of the filtering system: the main filter, the coarse filter, and the fine filter.

1. Main filter

Food and soil particles trapped by this filter are pulverized by a special jet on the lower spray arm and washed down the drain.

2. Coarse filter

Larger items, such as pieces of bone or glass, that could clog the drain are trapped in the coarse filter. To remove an item caught in this filter, gently squeeze the tabs on top of this filter and lift it out.

3. Fine filter

This filter holds soil and food residue in the sump area and prevents it from being redeposited on the dishes during a cycle.

To clean the control panel use a lightly dampened cloth then dry thoroughly. To clean the exterior use a good appliance polish wax. Never use sharp objects, scouring pads or harsh cleaners on any part of the dishwasher.

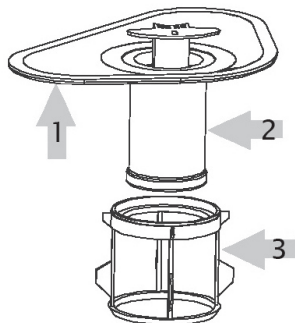

CARING FOR THE DISHWASHER

Protect Against Freezing.

- 1 Cut off electrical power to the dishwasher. Remove fuses or trip circuit breaker.
- 2 Turn off the water supply and disconnect the water inlet pipe from the water valve.
- 3 Drain water from the inlet pipe and water valve. (Use a pan to catch the water.)
- 4 Reconnect the water inlet pipe to the water valve.
- 5 Remove the plastic sump cover in the tub the bottom and use a sponge to soak up water in rubber boot.

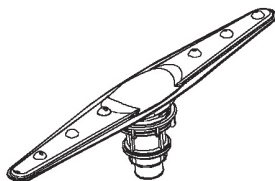

Cleaning the Spray Arms

It is necessary to clean the spray arms regularly for hard water chemicals will clog the spray arm jets and bearings. To remove the spray arm, screw off the nut to take out the washer on top of the spray arm and remove the arm. Wash the arms in soapy and warm water and use a soft brush to clean the jets. Rep lace them after rinsing them thoroughly.

Cleaning the Filters

For best performance and results, the filter assembly must be cleaned.

The filter efficiently removes food particles from the wash water, allowing it to be recirculated during the cycle. For this reason, it is a good idea to remove the larger food particles trapped in the filter after each wash cycle by rinsing the semicircular filter and cup under running water. To remove the filter assembly, pull on the cup handle in the upward direction. The entire filter assembly should be cleaned at least once a month.

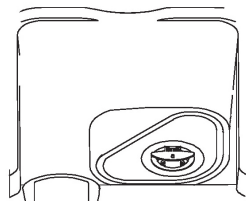

To clean the coarse filter and the fine filter, use a cleaning brush. Then, reassemble the filter parts as shown in the figures left and re insert the entire assembly in the dishwasher, positioning in its seat and pressing downward.

The dishwasher must never be used without the filters. Improper replacement of the filter may reduce the performance level of the appliance and damage dishes and utensils

WARNING!

Never run the dishwasher without the filters in place.

Cleaning the Door

To clean the edge around the door, you should use only a soft warm, damp rag. To prevent penetration of water into the door lock and electrical components, do not use a spray cleaner of any kind.

Also, never use abrasive cleaners or scouring pads on the outer surfaces because they will scratch the finish. Some papers towels can also scratch or leave marks on the surface.

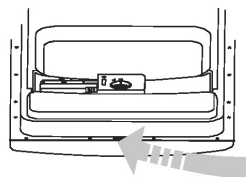

WARNING!

Never use a spray cleaner to clean the door panel for it could damage the door lock and electrical components. It is not allowed to use the abrasive agent or some paper towel because of the risk of scratching or leaving spots on the stain less steel surface.

How to Keep Your Dishwasher In Shape

After Every Wash

After every wash, turn off the water supply to the appliance and leave the door slightly ajar so that moisture and odors are not trapped inside.

Remove the Plug

Before cleaning or performing maintenance, always remove the plug from the socket. Do not run risks.

No Solvents or Abrasive Cleaning

To clean the exterior and rubber parts of the dishwasher, do not use solvents or abrasive cleaning products. Rather, use only a cloth and warm soapy water. To remove spots or stains from the surface of the interior, use a cloth dampened with water and a little white vinegar, or a cleaning product made specifically for dishwashers.

When You Go on Holiday

When you go on holiday, it is recommended that you run a wash cycle with the dishwasher empty and then remove the plug from the socket, turn off the water supply and leave the door of the appliance slightly ajar. This will help the seals last longer and prevent odors from forming within the appliance.

Moving the Appliance

If the appliance must be moved, try to keep it in the vertical position. If absolutely necessary, it can be positioned on its back.

Seals

One of the factors that cause odors to form in the dishwasher is food that remains trapped in the seals. Periodic cleaning with a damp sponge will prevent this from occurring.

ABOUT ELECTRICITY CONNECTION

CAUTION, for personal safety:

DO NOT USE AN EXTENSION CORD OR AN ADAPTER PLUG WITH THIS APPLIANCE. DO NOT, UNDER ANY CIRCUMSTANCES, CUT OR REMOVE THE THIRD GROUNDING PRONG FROM THE POWER CORD.

Electrical Requirements

This dishwasher is designed for operation on an adequately wired individual 220~240VAC, 50~60HZ. Use required fuse 10 amp. Fused electrical supply is required—copper wire only. Time delay fuse or circuit breaker recommended and provide separate circuit serving only this appliance. Outlet should be placed in adjacent cabinet.

Electrical connection

After making sure that the voltage and the frequency values for the current in the home correspond to those on the rating plate and that the electrical system is sized for the maximum voltage on the rating plate, insert the plug into an electrical socket which is earthed properly. If the electrical socket to which the appliance must be connected is not appropriate for the plug, replace the socket, rather than using an adaptors or the like as they could cause overheating and burns.

WATER CONNECTION

Cold Water Connection

Connect the cold water supply hose to a threaded 3/4 (inch) connector and make sure that it is fastened tightly in place.

If the water pipes are new or have not been used for an extended period of time, let the water run to make sure that the water is clear and free of impurities. If this precaution is not taken, there is a risk

that the water inlet can get blocked and damage the appliance.

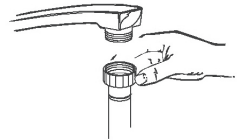

Hot Water Connection

The water supply to the appliance can also be connected to the house hot water line (centralized system, heating system), as long as it does not exceed a temperature of 60°C. In this case, the wash cycle time will be shortened by about 15 minutes and the wash efficiency slightly reduced.

The connection must be made to the hot water line following the same procedures as those for the connection to the cold waterline.

Positioning the Appliance

Position the appliance in the desired location. The back should rest against the wall behind it, and the sides, along the adjacent cabinets or wall. The dishwasher is equipped with water supply and drain hoses that can be positioned to the right or the left to facilitate proper installation.

Leveling the Appliance

Once the appliance is positioned, adjust the feet (screwing them in or out) to adjust the height of the dishwasher, making it level. In any case, the appliance should not be inclined more than 2°.

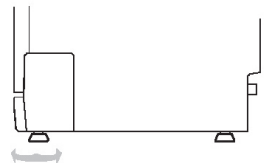

Drain hose Connection

Insert the drain hose into a drain pipe with a minimum diameter of 4 cm, or let it run into the sink, making sure to avoid bending or crimping it. Use the special plastic support that comes with the appliance. The free end of the hose must be at a height between 40 and 100cm and must not be immersed in water.

How to Drain Excess Water

If the sink is 34 or higher from the floor, the excess water in Unicouple hoses cannot be drained directly into the sink. It will be necessary to drain excess water from hoses into a bowl or suitable container that is held outside and lower than the sink.

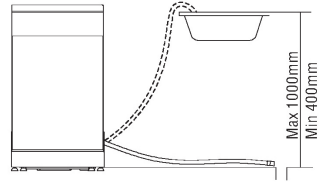

DIMENSIONS

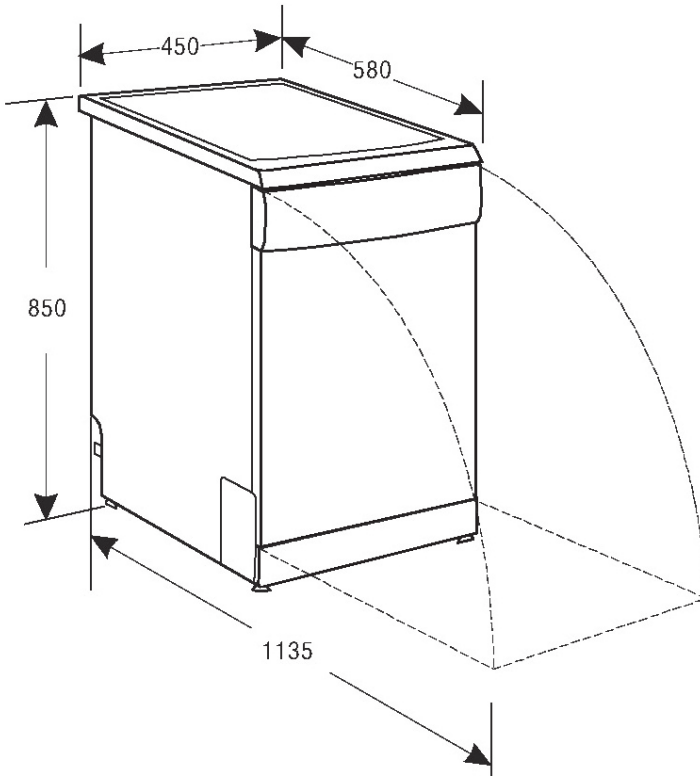

BEFORE CALLING FOR SERVICE

| PROBLEM | POSSIBLE CAUSES | WHAT TO DO |
|-------------------------|---|---|
| Dishwasher doesn't run | Fuse blown, or the circuit breaker acted | Replace fuse or reset circuit breaker. Remove any other appliances sharing the same circuit with the dishwasher. |
| | Power supply is not turned on | Make sure the dishwasher is turned on and the door is closed securely. Make sure the power cord is properly plugged into the wall socket. |
| | Water pressure is low | Check that the water supply is connected properly and the water is turned on. |
| Drain pump doesn't stop | Overflow | The system is designed to detect an overflow. When it does, it shuts off the circulation pump and turns on the drain pump. |
| Noise | Some audible sounds are normal | Sound from soft food shredding action and detergent cup opening. |
| | Utensils are not secure in the baskets or something small has dropped into the basket | To ensure everything is secured in the dishwasher |
| | Motor hums | Dishwasher has not been used regularly. If you do not use it often, remember to set it to fill and pump out every week, which will help keep the seal moist. |
| Suds in the tub | Improper detergent | Use only the special dishwasher detergent to avoid suds. |
| | | If this occurs, open the dishwasher and let suds evaporate. Add 1 gallon of cold water to the tub. Close and latch the dishwasher, then drain out the water by slowly turning the Dial until a drain period is reached. Repeat if necessary. |
| | Spilled rinse agent | Always wipe up rinse agent spills immediately. |
| Stained tub interior | Detergent with colorant was used | Make sure that the detergent is the one without colorant. |
| Dishes are not dried | Rinse agent dispenser is empty | Make sure that the rinse agent dispense is filled. |

| | | |
|---|--|---|
| Dishes and flatware not clean | Improper program | Select stronger program |
| | Improper rack loading | Make sure that the action of the detergent dispenser and spray arms are not blocked by large dishware. |
| Spots and filming on glasses and flatware | 1 Extremely hard water | To remove spots from glassware: |
| | 2 Low inlet temperature | 1 Take out all metal utensils out of the dishwasher. |
| | 3 Overloading the dishwasher | 2 Do not add detergent. |
| | 4 Improper loading | 3 Choose the longest cycle. |
| | 5 Old or damp powder detergent | 4 Start the dishwasher and allow it to run for about 18 to 22 minutes, then it will be in the main wash. |
| | 6 Empty rinse agent dispenser | 5 Open the door to pour 2 cups of white vinegar into the bottom of the dishwasher. |
| | 7 Incorrect dosage of detergent | 6 Close the door and let the dishwasher complete the cycle. If the vinegar does not work: Repeat as above, except use 1/4 cup (60 ml) of citric acid crystals instead of vinegar. |
| Cloudiness on | Combination of soft water and too much detergent | Use less detergent if you have soft water and select a shortest cycle to wash the glassware and to get them clean. |
| Yellow or brown film on inside surfaces | Tea or coffee stains | Using a solution of 1/2 cup of bleach and 3 cups warm water to remove the stains by hand. WARNING You have to wait for 20 minutes after a cycle to let the heating elements cool down before cleaning interior; otherwise, burns will happen. |
| | Iron deposits in water can cause an overall film | You have to call a water softener company for a special filter. |
| White film on inside surface | Hard water minerals | To clean the interior, use a damp sponge with dishwasher detergent and wear rubber gloves. Never use any other cleaner than dishwasher detergent for the risk of foaming or suds |
| Detergent cup lid won't latch | Dial is not in the OFF position | Turn the Dial to OFF position and slide the door latch to the left. |
| Detergent left in dispenser cups | Dishes block detergent cups | Re-loading the dishes properly. |

| | | |
|---|---|--|
| Steam | Normal phenomenon | There is some steam coming through the vent by the door latch during drying and water draining. |
| Black or gray marks on dishes | Aluminum utensils rubbed against dishes | Use a mild abrasive cleaner to eliminate those marks. |
| Water standing in the bottom of the tub | This is normal | A small amount of clean water around the outlet on the tub bottom at the back of the tub keeps the water seal lubricated. |
| Dishwasher leaks | Overfill dispenser or rinse aid spills | Be careful not to overfill the rinse aid dispenser. Spilled rinse aid could cause overusing and lead to overflowing. Wipe away any spills with a damp cloth. |
| | Dishwasher isn't level | Make sure the dishwasher is level. |

ERROR CODES

| CODES | MEANING | POSSIBLE CAUSES |
|-------|---|--|
| E1 | Long inlet time | Faucets is not opened |
| E2 | Longer draining time | The installation position of the drain pipe is too high |
| E3 | Longer heating time, but not reached required temperature | Malfanction of temperature sensir or of heating element. |
| E4 | Overfilled | Too much inlet water. |
| E5 | Failure of temperature sensor | Open or short circuit or break of temperature sensor |

WARNING

If overflow occurs, turn off the main water supply before calling a service. If there is water in the base pan because of an overfill or small leak, the water should be removed before restarting the dishwasher.

Address to service center for consultation, when the service life of product has expired. Otherwise the further operation can entail impossibility of normal use of the product.

Service life of the given product – 3 years from the moment of sale

