

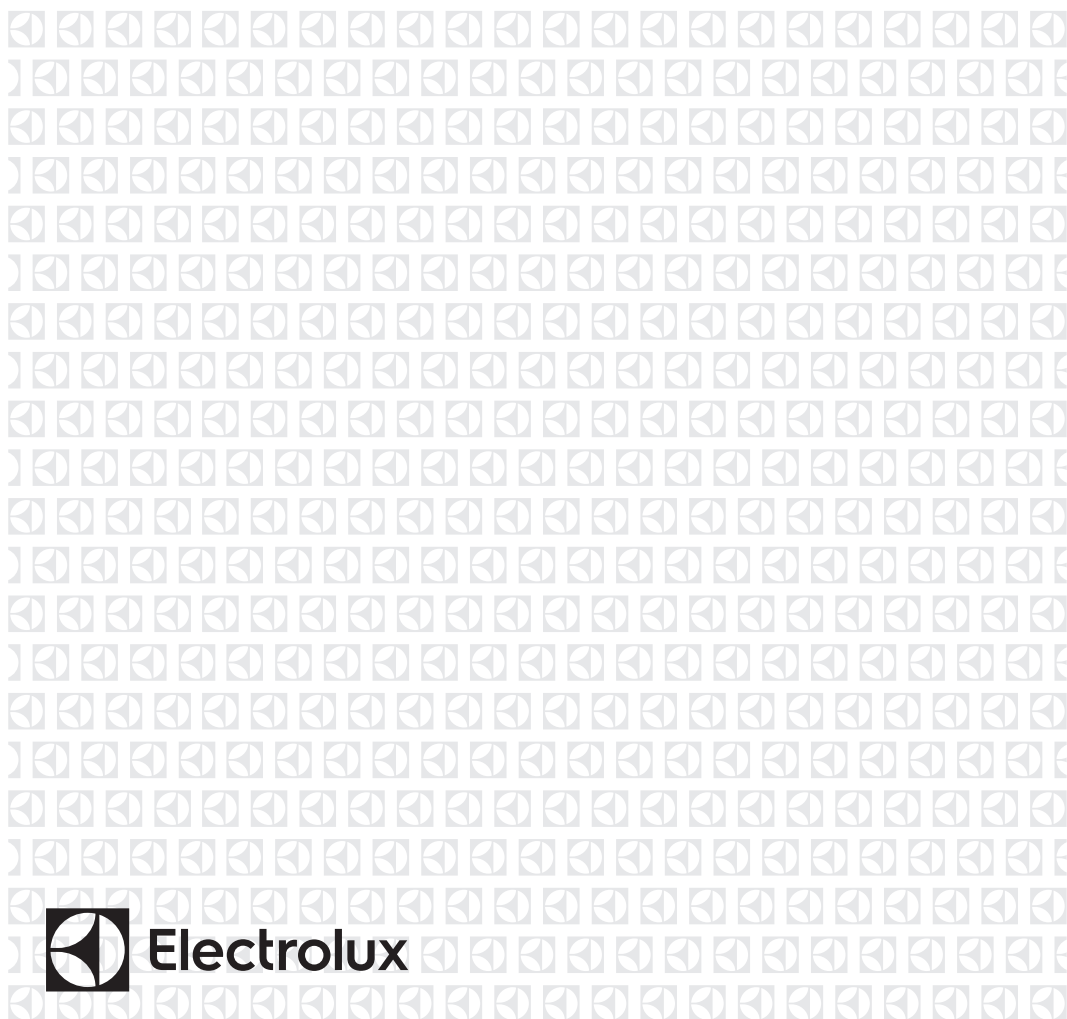

KK Ыдыс жуғыш машина
RU Посудомоечная машина

Қолдану туралы нұсқаулары
Инструкция по эксплуатации

2
29



МАЗМҰНЫ

1. ҚАУІПСІЗДІК АҚПАРАТЫ.....	3
2. ҚАУІПСІЗДІК НҰСҚАУЛАРЫ.....	4
3. БҰЙЫМ СИПАТТАМАСЫ.....	6
4. БАСҚАРУ ПАНЕЛІ.....	7
5. БАҒДАРЛАМАЛАР.....	8
6. ПАРАМЕТРЛЕР.....	10
7. ФУНКЦИЯЛАР.....	13
8. БІРІНШІ ҚОЛДАНҒАНҒА ДЕЙІН.....	14
9. ӘРКҮНДІК ҚОЛДАНУ.....	17
10. АҚЫЛ-КЕҢЕС.....	19
11. КҮТУ МЕНЕН ТАЗАЛАУ.....	20
12. АҚАУЛЫҚТЫ ТҮЗЕТУ.....	23
13. ТЕХНИКАЛЫҚ АҚПАРАТ.....	27

СІЗ ОЙЫМЫЗДА БОЛДЫҢЫЗ

Electrolux құрылғысын сатып алғаныңызға рахмет. Сіз ондаған жылдар бойғы кәсіби тәжірибе мен инновацияға сүйеніп жасалған құрылғыны таңдадыңыз. Тапқырлықтың туындысы болған, көз тартарлық бұл құрылғыны жасау барысында сіз ойымызда болдыңыз. Сондықтан, қолданған сайын тамаша нәтижеге қол жеткізе алатыныңызға сенімді болыңыз.

Electrolux әлеміне қош келдіңіз.

Біздің веб-сайтқа барып келесіні қараңыз:



Пайдалану туралы ақпарат, кітапша, ақаулықты түзету, қызмет ақпаратын мына жерден алыңыз:

www.electrolux.com/webselfservice



Сізге барынша жақсы қызмет көрсету үшін өніміңізді мына жерге тіркеңіз:

www.registerelectrolux.com



Құрылғыңызға қажетті керек-жарақтарды, шығынды материалдарды және фирмалық қосалқы бөлшектерді сатып алу үшін:

www.electrolux.com/shop

ТҰТЫНУШЫҒА ҚЫЗМЕТ КӨРСЕТУ

Фирмалық заттарды қолдануды ұсынамыз.

Қызмет көрсету орталығына хабарласқанда келесі деректердің дайын болуын қамтамасыз етіңіз. Үлгісі, Өнім нөмірі, Сериялық нөмірі.

Деректерді техникалық ақпарат тақтайшасынан алуға болады.

 Ескерту / Қауіп-қатерден сақтандыру ақпараты

 Жалпы ақпарат және ақыл-кеңес

 Қоршаған ортаға қатысты ақпарат

Өндіруші ескертусіз өзгеріс енгізу құқығына ие.

1. ⚠ ҚАУІПСІЗДІК АҚПАРАТЫ

Құрылғыны орнатып іске қолданар алдында бірге жеткізілген нұсқауларды мұқият оқып шығыңыз. Дұрыс орнатпау немесе пайдаланбау нәтижесінде орын алған жарақат немесе зақымдарға өндіруші жауапты емес. Нұсқаулықтарды кейін қарап жүру үшін әрқашан қауіпсіз және қол жетімді жерде сақтаңыз.

1.1 Балалар мен дәрменсіз адамдардың қауіпсіздігі

- Бұл құрылғыны 8 жастан асқан балалар мен денесіне, сезім жүйесіне не ақыл-есіне зақым келген не тәжірибесі аз адамдар өз қауіпсіздіктерін қамтамасыз ететін адамның қадағалауы не құрылғыны қауіпсіз қолдану бойынша берген нұсқауына сүйеніп, дұрыс қолданбау салдарын түсінсе, онда қолдануына болады.
- Балаларға құрылғымен ойнауға рұқсат бермеңіз.
- Жуғыш заттарды балалардан алыс ұстаңыз.
- Құрылғының есігі ашық тұрғанда, балалар мен үй жануарларын оған жақындатпаңыз.
- Балалар құрылғыны жөндеу және тазалау жұмыстарын бақылаусыз орындамауы керек.

1.2 Қауіпсіздік туралы жалпы ақпарат

- Бұл құрылғы үйде және сол сияқты төменде аталған жерлерде қолдануға арналған:
 - фермадағы үйлердің; дүкендердегі, кеңселер мен басқа жұмыс орындарындағы қызметкерлерге арналған ас бөлмелерде;
 - қонақ үйлерде, мотельдер мен төсек және таңғы аспен қамтамасыз ететін қонақжайлар мен басқа да тұрғынды жерлерде.
- Бұл құрылғының техникалық сипаттамасын өзгертпеңіз.

- Судың жұмыс қысымы (ең аз және ең көп) 0.5 (0.05) / 8 (0.8) бар (МПа) аралығында болуы керек
- Ең көбі 15 орыннан асырмаңыз.
- Егер қуат сымына зақым келсе, қатерден сақтану үшін оны өндіруші немесе уәкілетті қызмет көрсету орталығы немесе сол сияқты білікті маман ауыстыруға тиіс.
- Ас үй құралдарын ас үй құралдарына арналған себетке ұштарын төмен қаратып немесе өткір қырларын төмен қатарып, ас үй тартпасына көлденеңінен салыңыз.
- Құрылғының есігін басып кетпеу үшін, байқамай ашық қалдырмаңыз.
- Кез келген жөндеу жұмысын орындау алдында құрылғыны сөндіріп, ашаны розеткадан суырыңыз.
- Құрылғыны тазалау үшін сулы спрейді және/немесе буды қолданбаңыз.
- Құрылғының желдету саңылаулары астыңғы жағында болса, оларды мысалы кілеммен жабуға болмайды.
- Құрылғыны жаңа түтіктер жинағын пайдаланып, су жүйесіне қосу керек. Ескі түтіктерді қайта пайдалануға болмайды.

2. ҚАУІПСІЗДІК НҰСҚАУЛАРЫ

2.1 Орнату



ЕСКЕРТУ!

Бұл құрылғыны тек білікті маман ғана орнатуға тиіс.

- Орам материалдарының барлығын алыңыз.
- Бүлінген құрылғыны орнатпаңыз немесе іске қоспаңыз.
- Құрылғыны температурасы 0 °C градустан төмен жерге орнатпаңыз немесе қолданбаңыз.
- Құрылғымен бірге жеткізілген орнату бойынша нұсқауларды орындаңыз.
- Құрылғы ауыр болғандықтан, орнынан жылжытқан кезде әрқашан

абай болыңыз. Әрқашан қауіпсіздік қолғабы мен бітеу аяқ киім киіңіз.

- Құрылғының үсті мен жан-жағын қоршаған конструкциялардың қауіпсіз болуын қамтамасыз етіңіз.

2.2 Электртоғына қосу



ЕСКЕРТУ!

Өрт шығу және электр қатеріне ұшырау қаупі бар.

- Құрылғыны міндетті түрде жерге тұйықтау қажет.
- Техникалық ақпарат тақтасындағы параметрлердің негізгі қуатпен жабдықтау желісіндегі электр параметрлеріне сәйкес келетініне көз жеткізіңіз.

- Әрқашан дұрыс орнатылған, қатерден сақтандырылған розетканы қолданыңыз.
- Көп тармақты адаптерлер мен ұзартқыш сымдарды қолданбаңыз.
- Құрылғының ашасына және сымына зақым келтірмеңіз. Қорек сымын ауыстыру қажет болса, оны міндетті түрде қызмет көрсету орталығы жүзеге асыруға тиіс.
- Құрылғының ашасын розеткаға тек құрылғыны орнатып болғаннан кейін ғана жалғаңыз. Орнатып болғаннан кейін ашаның қол жететін жерде тұрғанына көз жеткізіңіз.
- Құрылғыны тоқтан ажырату үшін сымынан тартпаңыз. Әрқашан ашасынан тартып суырыңыз.
- Бұл құрылғы Е.Е.С. ережелеріне сай келеді.
- Ұлыбритания мен Ирландия үшін ғана. Бұл құрылғыға 13 А қорек ашасы орнатылған. Егер қорек ашасының сақтандырғышын ауыстыру қажет болса 13 А АСТА (BS 1362) сақтандырғышты ғана пайдаланыңыз.

2.3 Суға қосу

- Су түтіктеріне зақым келтірмеңіз.
- Жаңа түтіктерді немесе ұзақ уақыт қолданылмаған түтіктерді орнату алдында, жөндеу жұмыстарын орындағаннан кейін немесе жаңа құралдарды орнатқаннан кейін (су өлшегіш құрал, т.б.) суды таза және тұнық су аққанша ағызыңыз.
- Құрылғыны пайдалану барысында немесе бірінші рет қолданғаннан кейін ешбір су ағып тұрмағанына көз жеткізіңіз.
- Су құятын түтік, ішіне сым өткізілген екі қабат қаптамадан тұрады және қауіпсіздік клапанымен жабдықталған.

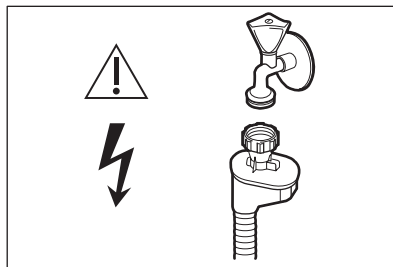

ЕСКЕРТУ!

Қатерлі кернеу.

- Су құятын түтікке зақым келсе, судың шүмегін дереу жауып, ашаны розеткадан суырыңыз. Су құятын түтікті ауыстыру үшін уәкілітті қызмет көрсету орталығына хабарласыңыз.

2.4 Пайдалану

- Ашық тұрған есіктің үстіне отыруға немесе үстіне шығып тұруға болмайды.
- Ыдыс жуғыш машинаға арналған жуғыш заттар қауіпті. Жуғыш заттың орамында көрсетілетін нұсқауларды орындаңыз.
- Құрылғыдағы сумен ойнауға немесе ішуге болмайды.
- Ыдыстарды бағдарлама аяқталғанша құрылғыдан алмаңыз. Ыдыстарда жуғыш зат қалуы мүмкін.
- Бағдарлама орындалып тұрғанда құрылғы есігін ашсаңыз, ыстық бу шығуы мүмкін.
- Тұтанғыш заттарды немесе ішіне тұтанғыш зат салынған дымқыл заттарды құрылғының ішіне, қасына немесе үстіне қоймаңыз.

2.5 Ішкі жарық шамы

ЕСКЕРТУ!

Жарақат алу қауіпі бар.

- Бұл құрылғының есікті ашқан кезде қосылып, есік жабылған кезде сөнетін ішкі шамы бар.
- Осы құрылғының ішіндегі шам бөлмені жарықтандыруға жарамайды.

- Шамды ауыстыру үшін қызмет көрсету орталығына хабарласыңыз.

2.6 Қызмет

- Құрылғыны жөндету үшін уәкілетті қызмет көрсету орталығына хабарласыңыз. Фирмалық қосалқы бөлшектерді ғана қолдануды ұсынамыз.
- Уәкілетті қызмет көрсету орталығына хабарласқан кезде техникалық ақпарат тақтайшасында көрсетілген келесі деректердің дайын болуын қамтамасыз етіңіз.
Үлгісі:

Өнім нөмірі (PNC):
Сериялық нөмірі:

2.7 Құрылғыны тастау



ЕСКЕРТУ!
Жарақат алу немесе тұншығып қалу қаупі бар.

- Құрылғыны электр желісінен ажыратыңыз.
- Қуат сымын кесіп алыңыз да, қоқысқа тастаңыз.
- Балалар мен жануарлар құрылғыға қамалып қалмас үшін есіктің бекітпесін алыңыз.

3. БҰЙЫМ СИПАТТАМАСЫ

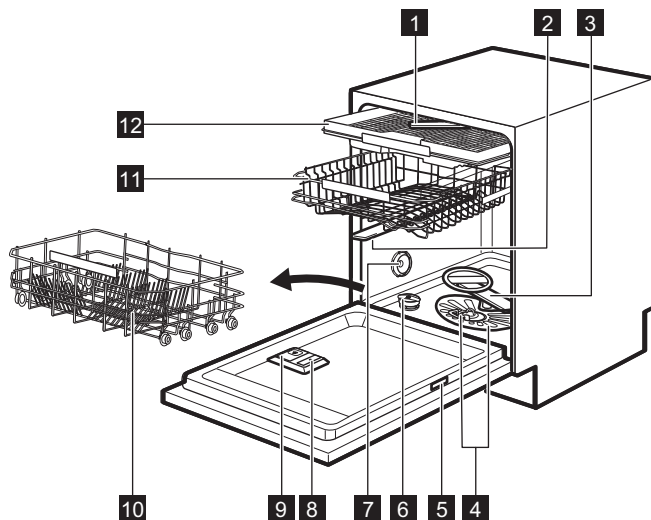

- | | |
|--|------------------------------------|
| 1 Ең үстіңгі бүріккіш түтік | 8 Шайғыш зат үлестіргіші |
| 2 Үстіңгі бүріккіш түтік | 9 Жуғыш зат үлестіргіші |
| 3 Астыңғы бүріккіш түтік | 10 Астыңғы себет |
| 4 Сүзгілер | 11 Үстіңгі себет |
| 5 Техникалық ақпарат тақтайшасы | 12 Ас құралдарының тартпасы |
| 6 Тұз сауыты | |
| 7 Ауа саңылауы | |

3.1 TimeBeam

TimeBeam - құрылғы есігінің астыңғы жағындағы еденнен көрінетін дисплей.

- Бағдарлама басталған кезде бағдарламаның ұзақтығы көрсетіледі.
- Бағдарлама аяқталған кезде **0:00** және **CLEAN** индикаторы жанады.
- Кешіктіріп бастау функциясы басталған кезде кері санақ уақыты мен **DELAY** жанады.
- Құрылғыда ақау пайда болған кезде қауіп-қатер сигналының коды жанады.

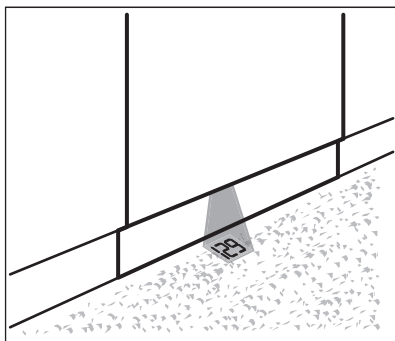

Кептіру циклы кезінде AutoOpen жанса, едендегі проекция толығымен көрінбеуі мүмкін. Орындалып тұрған бағдарламаның соңына дейінгі уақытты басқару панелінің дисплейінен қараңыз.

4. БАСҚАРУ ПАНЕЛІ

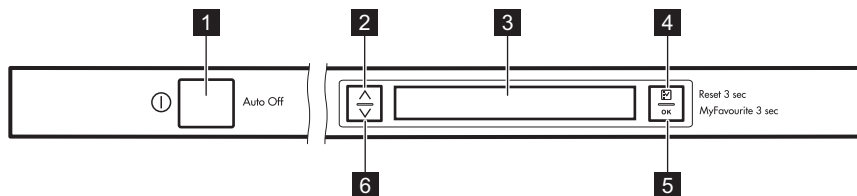

- 1 Қосу/Өшіру түймешігі
- 2 Шарлау пернесі (жоғары)
- 3 Бейнебет
- 4 Option пернесі

- 5 OK пернесі
- 6 Шарлау пернесі (төмен)

4.1 Перненің жұмысы

Шарлау пернелері (жоғары және төмен)

- Бұл пернелерді бейнебетте көрсетілетін тізімдерді, ақпараттық

мәтіндерді шарлау үшін қолданыңыз.

Option перне

- Функция тізіміне кіру үшін қысқа басыңыз.

- Функция тізімін қысқа басқанда, бағдарлама тізіміне қайта ораласыз.
- Параметрлер тізімін қысқа басқанда, функция тізіміне қайта ораласыз.
- Кешіктіріп бастау немесе бағдарлама жұмыс істеп тұрғанда пернені ұзақ басқанда (3 сек), кешіктіріп бастау, бағдарлама және параметрлер біржола тоқтайды. Бейнебетте әдепкі бағдарлама көрсетіледі: ECO.

OK перне

- Қысқа басу: Таңдалған бағдарлама, функциялар мен параметрлер құпталады.
- Ұзақ басу: MyFavourite бағдарламасын бастайды. Ешбір бағдарлама сақталмаса, дисплейде Таңдаулы бағдарламаны орнату параметрі көрсетіледі.

5. БАҒДАРЛАМАЛАР

Бағдарлама	Кірдің ауқымы Кірдің түрі	Бағдарлама циклдары	Функциялар
ECO 1)	<ul style="list-style-type: none"> • Қалыпты кірлеген • Ыдыс-аяқтар мен ас құралдары 	<ul style="list-style-type: none"> • Алғашқы жуу • Жуу 50 °C • Шаю циклдары • Кептіру 	<ul style="list-style-type: none"> • TimeManager • XtraDry
AutoFlex 2)	<ul style="list-style-type: none"> • Барлығы • Ыдыс-аяқтар, ас құралдары, кәстрөлдер мен табалар 	<ul style="list-style-type: none"> • Алғашқы жуу • Жуу 45 °C бастап 70 °C дейін • Шаю циклдары • Кептіру 	<ul style="list-style-type: none"> • XtraDry
FlexiWash 3)	<ul style="list-style-type: none"> • Аралас ластық • Ыдыс-аяқтар, ас құралдары, кәстрөлдер мен табалар 	<ul style="list-style-type: none"> • Алғашқы жуу • Жуу 50 °C және 65 °C • Шаю циклдары • Кептіру 	<ul style="list-style-type: none"> • TimeManager • XtraDry
Intensive	<ul style="list-style-type: none"> • Қатты ластанған • Ыдыс-аяқтар, ас құралдары, кәстрөлдер мен табалар 	<ul style="list-style-type: none"> • Алғашқы жуу • Жуу 70 °C • Шаю циклдары • Кептіру 	<ul style="list-style-type: none"> • TimeManager • XtraDry
Quick Plus 4)	<ul style="list-style-type: none"> • Жаңа ластанған • Ыдыс-аяқтар мен ас құралдары 	<ul style="list-style-type: none"> • Жуу 60 °C • Шаю циклдары 	<ul style="list-style-type: none"> • XtraDry

Бағдарлама	Кірдің ауқымы Кірдің түрі	Бағдарлама циклдары	Функциялар
Glass Care	<ul style="list-style-type: none"> Қалыпты не аздап кірлеген Морт сынғыш ыдыс-аяқтар мен шыны ыдыстар 	<ul style="list-style-type: none"> Жуу 45 °С Шаю циклдары Кептіру 	<ul style="list-style-type: none"> XtraDry
Rinse & Hold 5)	<ul style="list-style-type: none"> Барлығы 	<ul style="list-style-type: none"> Алғашқы жуу 	

1) Осы бағдарламаны қолданып, қалыпты кірлеген фарфор ыдыс-аяқ пен ас құралдарын жуғанда, су мен қуат барынша тиімді жұмсалады. (Бұл сынақ мекемелеріне арналған стандартты бағдарлама).

2) Құрылғы себеттердегі заттардың қаншалықты ластанғанын және заттардың санын анықтай алады. Бұл судың температурасы мен мөлшерін, пайдаланылатын қуат мөлшері мен бағдарлама уақытын автоматты түрде реттейді.

3) Осы бағдарламамен ыдыстардағы аралас ластықты жууға болады. Қатты ластанған ыдыстарды астыңғы себетке және қалыпты ластанған ыдыстарды үстіңгі себетке салыңыз. Астыңғы себеттегі судың қысымы және температурасы үстіңгі себетпен салыстырғанда жоғары болады.

4) Осы бағдарламамен жаңа ластанған ыдыстарды жууға болады. Бұл қысқа уақыт ішінде жақсы нәтиже береді.

5) Осы бағдарламаның көмегімен тағам қалдықтары ыдыстарға жабысып, құрылғы ішінде иіс пайда бола бастамау үшін ыдыстарды жылдам шаюға болады. Бұл бағдарламаны қолданғанда, жуғыш заттарды пайдаланбаңыз.

5.1 Пайдалану көлемі

Бағдарлама 1)	Су (л)	Қуат (кВт)	Ұзақтық (мин)
ECO	11	0.857	232
AutoFlex	7 - 14	0.6 - 1.6	40 - 170
FlexiWash	14 - 16	1.2 - 1.5	160 - 180
Intensive	12.5-14.5	1.4-1.7	170-190
Quick Plus	10	0.9	30
Glass Care	12 - 14	0.7 - 0.9	82-92
Rinse & Hold	4	0.1	14

1) Мәндерді судың қысымы мен температурасы, электр қуатының ауытқуы, параметрлер және ыдыс-аяқтың мөлшері өзгертуі мүмкін.

5.2 Сынақ институттарына арналған ақпарат

Сынақ өткізуге қажетті барлық ақпаратты алу үшін мына эл.поштаға хат жолдаңыз:

info.test@dishwasher-production.com

Техникалық ақпарат тақтайшасындағы құрылғының нөмірін (PNC) жазып қойыңыз.

6. ПАРАМЕТРЛЕР

6.1 Параметрлер тізімі

Параметрлер тізімін қарау үшін функция тізімінен Параметрлер параметрін таңдаңыз.

Параметрлер	Мәндер	Сипаттама
MyFavourite	Бағдарламалар тізімі	Өзіңізге ұнайтын күнделікті бағдарламаны орнатыңыз. Осы тарауда берілген нақты ақпаратты қараңыз.
AutoOpen	ҚОСУ (әдепкі мән) ӨШІРУ	Rinse & Hold бағдарламасынан басқа бағдарламалар үшін есікті автоматты ашу функциясын орнатыңыз. Осы тарауда берілген арнайы ақпаратты қараңыз.
Аяқтау сигналы	ҚОСУ ӨШІРУ	Бағдарлама аяқталған кезде хабар береді. Зауыттық параметрлер: өшіру.
Түймешік сигналдары	Выкл Щелчок Сигнал	Пернелерді басқан кезде естілетін сигналды орнатыңыз.
Громкость	1-деңгейінен 10-деңгейге дейін.	Дыбыстың деңгейін реттеу.
Яркость	0-деңгейінен 9-деңгейге дейін.	Бейнебеттің жарықтылығын өзгертіңіз.
Контраст	0-деңгейінен 9-деңгейге дейін.	Бейнебет контрастын өзгертіңіз.
Жест. воды	1-деңгейінен 10-деңгейге дейін.	Су жұмсартқыштың деңгейін өзіңіз тұратын жердегі судың кереметтігіне сай орнатыңыз. Зауыттық параметрлер: 5-ші деңгей.

Параметрлер	Мәндер	Сипаттама
Шайғыш заттың деңгейі	0-деңгейінен 6-деңгейге дейін. 0 деңгей = шайғыш зат үлестірілмейді.	Шайғыш затты үлестіру деңгейін шайғыш заттың қаншалықты қажет екеніне қарай орнатыңыз. Зауыттық параметрлер: 4-ші деңгей.
Тілдер	Тілдер тізімі.	Қалаған тілді орнатыңыз. Өдепкі тіл: Қазақша.
Едендегі бейнебет	Түстердің тізімі.	TimeBeam түсін таңдаңыз
Параметр. баст. қалп. қою	Reset	Құрылғының зауытта орнатылған параметрлерін орнатыңыз.

6.2 2 мәні бар параметрді қалай өзгертуге болады (ҚОСУ ЖӘНЕ ӨШІРУ)

Параметрді өзгерткеннен кейін, ол тіптен бағдарлама аяқталса да, немесе жұмыс істеп тұрған бағдарлама жойылса да белсенді қалпы тұрады.

1. **Option** пернесін басыңыз.
2. Параметрлер таңдаңыз.
3. **OK** пернесін басыңыз.
4. Өзгерткіңіз келген параметрді таңдаңыз.
5. **OK** пернесін параметрді ҚОСУ қалпынан ӨШІРУ қалпына немесе керісінше өзгерту үшін басыңыз.
6. **Option** пернесін бейнебетте бағдарлама тізімі көрсетілгенше бірнеше рет басыңыз.

6.3 Бірнеше мәндері бар параметрді қалай өзгертуге болады

Параметрді өзгерткеннен кейін, ол тіптен бағдарлама аяқталса да, немесе жұмыс істеп тұрған бағдарлама жойылса да белсенді қалпы тұрады.

1. **Option** пернесін басыңыз.
2. Параметрлер таңдаңыз.
3. **OK** пернесін басыңыз.

4. Өзгерткіңіз келген параметрді таңдаңыз.
5. Келесі деңгейге өту үшін **OK** пернесін басыңыз.
6. Жаңа мәнді таңдаңыз.
7. **OK** пернесін басып құптаңыз.
8. **Option** пернесін бейнебетте бағдарлама тізімі көрсетілгенше бірнеше рет басыңыз.

6.4 MyFavourite бағдарламасын бастау

1. **OK** түймешігін бейнебетте MyFavourite параметрі пайда болғанша шамамен 3 секунд басып ұстап тұрыңыз.
2. Бағдарламаны бастау үшін құрылғының есігін жабыңыз.

6.5 MyFavourite бағдарламасын қалай сақтау керек

Жадыға бір уақытта 1 бағдарламаны ғана сақтауға болады. Жаңа параметр алдыңғы параметрді өшіреді.

1. **Option** пернесін басыңыз.
2. Параметрлер таңдаңыз.
3. **OK** пернесін басыңыз.
4. MyFavourite таңдаңыз.
5. **OK** пернесін басыңыз. Бейнебетте бағдарлама тізімі көрсетіледі.
6. Бағдарламаны таңдаңыз.

7. **OK** пернесін басыңыз.
8. Бейнебетте Қосу функц. және Аяқталды көрсетіледі.
 - Бағдарламаны функцияларды орнатпай сақтағыңыз келсе Аяқталды параметрін таңдап, **OK** түймесін басыңыз.
 - Бағдарламаға функцияны қосу үшін Қосу функц. параметрін таңдап, **OK** пернесін басып растаңыз. Функция таңдалғаннан кейін дисплейде Қосу функц. және Аяқталды пайда болады. Басқа функцияны таңдағыңыз келсе, қайта Қосу функц. пәрменін таңдаңыз, әйтпесе Аяқталды пәрменін таңдаңыз.
9. **OK** пернесін басыңыз. Егер бағдарламаның TimeManager параметрі болса, онда Жылдам немесе Нормальн. параметрін таңдау қажет.
10. **OK** пернесін басып құптаңыз. Бейнебет MyFavourite бағдарламасының сақталғанын растайды.

6.6 AutoOpen

AutoOpen Бұл функция қуатты аз қолданып, жақсы кептіру нәтижелеріне қол жеткізуге көмектеседі.

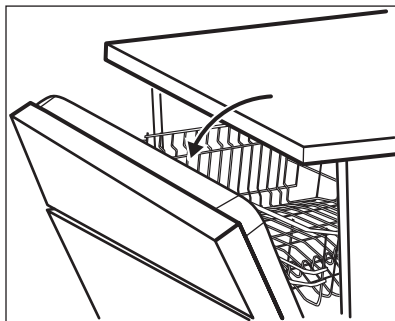

Кептіру фазасы жұмыс істеп тұрғанда, құрал құрылғының есігін ашады. Содан кейін есік ашылыққырап тұрады.



АБАЙЛАҢЫЗ

Есік автоматты түрде ашылғаннан кейін 2 минуттың ішінде жабуға тырыспаңыз. Бұл құрылғыны бүлдіруі мүмкін.



АБАЙЛАҢЫЗ

Балалар бар болса, цикл аяқталғаннан кейін есікті жабық ұстағыңыз келсе, AutoOpen жүйесін сөндіруге болады.

AutoOpen жүйесі Rinse & Hold бағдарламасынан басқа бағдарламаларда автоматты түрде қосылып тұрады.

Кептіру нәтижесін жақсарту үшін XtraDry опциясын қараңыз не AutoOpen функциясын қосыңыз.

7. ФУНКЦИЯЛАР

i Қажетті функцияларды міндетті түрде бағдарламаны бастау алдында іске қосу керек. Бағдарлама жұмыс істеп тұрған кезде функцияларды іске қосу немесе ажырату мүмкін емес.

i Кей функциялар өзара үйлесімді емес. Егер өзара үйлесімсіз функциялар таңдасаңыз, құрылғы олардың біреуін немесе бірнешеуін автоматты түрде сөндіреді. Тек қосылып тұрған функциялардың индикаторлары ғана жанып тұрады.

7.1 Функция тізімі

Функциялар	Мәндер	Сипаттама
Кешіктіріп бастау	1 сағаттан 24 сағатқа дейін ӨШІРУ (әдепкі мән)	Бағдарламаны кешіктіріп бастаңыз.
XtraDry	ҚОСУ ӨШІРУ (әдепкі мән)	Кептіру нәтижесін жақсартқыңыз келсе осы опцияны қосыңыз. Осы тарауда берілген нақты ақпаратты қараңыз.
Параметрлер	Құрылғы параметрлеріне кіру	

7.2 Функцияны қалай орнату керек

Функция тізімінде ағымдық таңдалған бағдарламада ғана қолдануға болатын функциялар көрсетіледі. Қолданылмайтын функциялар көрсетілмейді.

Кейбір функциялар бір-бірімен үйлеспейді. Егер бір-бірімен үйлеспейтін 2 функцияны орнатсаңыз, онда құрылғы олардың біреуін автоматты түрде сөндіреді.

Бағдарлама аяқталғаннан кейін немесе функциялар біржола тоқтатылғаннан кейін, параметрлер бастапқы қалпына келеді.

- Option** пернесін басыңыз.
- Функцияны таңдаңыз. Бейнебетте функцияның мәні жақшаның ішінде көрсетіледі.
- OK** пернесін параметрді ӨШІРУ қалпынан ҚОСУ қалпына немесе керісінше өзгерту үшін басыңыз.

Егер Кешіктіріп бастау функциясы таңдалып тұрса, **OK** пернесін басқанда, бейнебетте қажетті кешіктіріп бастау уақытының мәні көрсетіледі. Сағатты таңдап, **OK** пернесін қайта басып құптаңыз.

- Бағдарлама тізіміне оралу үшін **Option** пернесін бейнебетте таңдалған бағдарлама көрсетілгенше бірнеше рет басыңыз.

7.3 XtraDry

Кептіру нәтижесін жақсарту үшін осы опцияны қосыңыз. Осы опцияны қолдансаңыз, кейбір бағдарламалардың уақытына, пайдаланылатын суға және соңғы шаю циклының температурасына әсер етеді.

XtraDry опциясы ECO бағдарламасынан басқа барлық бағдарламалар үшін тұрақты опция және оны әр цикл үшін таңдаудың қажеті жоқ.

ЕСО қосылған сайын, XtraDry опциясы сөнеді және оны қолдан таңдау керек болады. Басқа бағдарламаларда XtraDry параметрі тұрақты орнатылып тұрады және келесі циклдарда автоматты түрде қолданылады. Бұл конфигурацияны кез келген уақытта өзгертуге болады.

XtraDry опциясын қосқанда, TimeManager опциясы сөнеді.

7.4 TimeManager

Бұл функция судың қысымы мен температурасын көбейтеді.

Жуу және кептіру циклдары қысқарақ болады. Бағдарламаның жалпы уақыты шамамен 50% пайызға азаяды.

Жуу нәтижелері жуу уақыты қалыпты бағдарламалардағы тәрізді болса да,

кептіру нәтижесі өте қанағаттанарлық болмауы мүмкін.

TimeManager функциясы барлық қол жетімді бағдарламалардың кейбіреуінде қолданылмайды.

1. Бағдарлама тізімін шарлап, бағдарламаны таңдаңыз.
2. **OK** пернесін басып құптаңыз. Егер TimeManager функциясы таңдалған бағдарламамен үйлесетін болса бейнебетте Жылдам және Нормальн. деген 2 режим және бағдарламаның әр режимдегі уақыты көрсетіледі:
 - Жылдам: TimeManager қосылады. **OK** пернесін басып құптаңыз.
 - Нормальн.: TimeManager функциясы сөндірілі. **OK** пернесін басып құптаңыз.

8. БІРІНШІ ҚОЛДАНҒАНҒА ДЕЙІН

Құрылғыны ең алғаш іске қосқанда, тілді міндетті түрде орнату керек. Ағылшын тілі әдепкі тіл болып табылады.

1. Тілді орнатыңыз.
 - Ағылшын тілін растау үшін **OK** түймешігін басыңыз.
 - Қол жетімді тілдердің тізімін жүгірте қарап, жаңа тілді таңдап, оны **OK** түймешігін басып құптаңыз.
2. **Су жұмсартқыштың ағымдық деңгейінің сумен жабдықтау жүйесіндегі судың кермектігіне сай келетініне көз жеткізіңіз. Егер сай келмесе, су жұмсартқыштың деңгейін реттеңіз.**
3. Тұз сауытын толтырыңыз.
4. Шайғыш зат үлестіргішін толтырыңыз.
5. Су құятын шүмекті ашыңыз.
6. Құрылғының ішінде өндіру барысында қалуы мүмкін қалдық заттарды тазалау үшін бағдарламаны бастаңыз. Жуғыш затты қолданбаңыз және себеттерді толтырмаңыз.

Бағдарламаны бастаған кезде, су жұмсартқыштың ішіндегі шайырды қайта толтыру үшін шамамен 5 минут уақыт кетеді. Құрылғы жұмыс істемей тұрған тәрізді көрінуі мүмкін. Жуу циклы осы үдеріс аяқталғаннан кейін ғана басталады. Бұл әрекет ара-тұра қайталанып тұрады.

8.1 Су жұмсартқыш

Су жұмсартқыш жуу нәтижелеріне және құрылғыға жағымсыз әсер ететін, судың құрамындағы минералдарды тазалайды.

Осы минералдың мөлшері неғұрлым көп болса, судың кермектігі де соғұрлым жоғары болады. Судың кермектігі балама шкаламен есептеледі.

Су жұмсартқыш аймағыңыздағы судың кермектігіне сәйкес бапталуға керек. Аймағыңыздағы судың кермектігі туралы ақпаратты жергілікті су мекемесінен ала аласыз. Жақсы жуу нәтижесіне жету үшін су жұмсартқыштың дұрыс деңгейін орнату керек.

Судың кермектігі

Неміс градусы (°dH).	Француз градусы (°fH).	ммоль/л	Кларк градусы	Су жұмсартқыштың деңгейі
47 - 50	84 - 90	8.4 - 9.0	58 - 63	10
43 - 46	76 - 83	7.6 - 8.3	53 - 57	9
37 - 42	65 - 75	6.5 - 7.5	46 - 52	8
29 - 36	51 - 64	5.1 - 6.4	36 - 45	7
23 - 28	40 - 50	4.0 - 5.0	28 - 35	6
19 - 22	33 - 39	3.3 - 3.9	23 - 27	5 1)
15 - 18	26 - 32	2.6 - 3.2	18 - 22	4
11 - 14	19 - 25	1.9 - 2.5	13 - 17	3
4 - 10	7 - 18	0.7 - 1.8	5 - 12	2
<4	<7	<0.7	< 5	1 2)

1) Зауытта орнатылған параметр.

2) Тұзды осы деңгейге қойып қолданбаңыз.

Стандартты жуғыш затты немесе аралас таблетканы (тұзы жоқ) пайдалансаңыз, тұзды толтыру индикаторын қосу үшін су кермектігін тиісті деңгейге қойыңыз.

i Тұзы бар аралас таблеткалар кермек суды тиімді түрде жұмсарта алмайды.

8.2 Тұз сауыты



АБАЙЛАҢЫЗ

Тек ыдыс жуғыштарға арналған ірі тұзды қолданыңыз. Ұсақ тұз тот басу қаупін арттырады.

Тұз су жұмсартқыштың ішіндегі шайырды толтыру үшін және күнделікті жуу нәтижесін қанағаттанарлық ету үшін қолданылады.

Тұз сауытын қалай толтыру керек

1. Тұз сауытының қаппағын сағат тілінің бағытына қарсы бұрап алыңыз.
2. Тұз сауытына 1 литр су құйыңыз (ең алғаш қолданғанда ғана).
3. Тұз сауытына ыдыс жуғыш машина тұзынан салыңыз.



4. Тұз сауытының ернеуіндегі тұзды тазалаңыз.

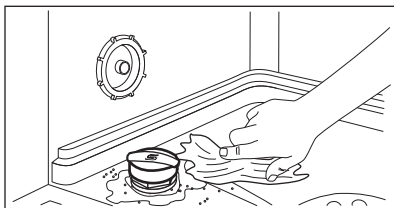

5. Тұз сауытын жабу үшін тұз сауытының қақпағын сағат тілінің бағытымен бұраңыз.

i Тұз сауытын толтырған кезде одан су және тұз ағуы мүмкін. Тот басу қаупі бар. Бұндай жағдайға жол бермеу үшін тұз сауытын толтырғаннан кейін бағдарламаны бастаңыз.

i Тұз сауытын толтыру қажет болғанда, бейнебетте хабар көрсетіледі.

8.3 Шайғыш зат үлестіргіші

Шаю құралы ыдыс-аяқты ешбір жолақ немесе дақ қалдырмай құрғатуға мүмкіндік береді.

Шайғыш зат ыстық сумен шаю циклы кезінде автоматты түрде қосылады.

Шайғыш затты үлестіру мөлшерін 1 (ең аз мөлшер) мен 6 (ең жоғарғы мөлшер) аралығына қоюға болады. 0-деңгейде шайғыш зат үлестіргіш сөнеді және шайғыш зат үлестірілмейді.

Зауыттық параметрлер: 4-ші деңгей.

Шайғыш зат үлестіргішін толтыру

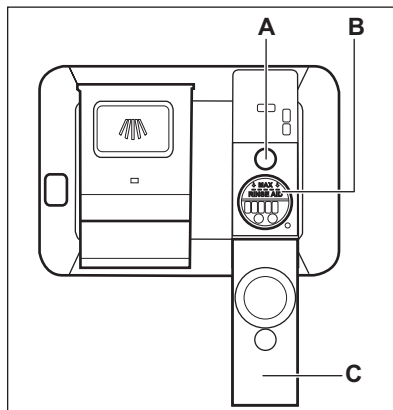

АБАЙЛАҢЫЗ

Ыдыс жуғыштарға арналған шайғыш заттарды ғана пайдаланыңыз.

1. Қақпақшаны (C) ашыңыз.
2. Үлестіргішті (B) шайғыш зат "MAX" деңгейіне жеткенше толтырыңыз.
3. Төгіліп қалған шайғыш зат қатты көпіршімес үшін сіңіргіш шүберекпен тазалаңыз.
4. Қақпақшаны жабыңыз. Қақпақтың жабылғанына көз жеткізіңіз.



Шайғыш зат үлестіргішін (A) индикаторы мөлдір болған кезде толтырыңыз.



Шайғыш зат үлестіргішін толтыру қажет болғанда, бейнебетте хабар көрсетіледі.

Егер аралас жуғыш таблетканы пайдалансаңыз және жуу нәтижесі қанағаттанарлық болса, шайғыш затты толтыру индикаторын шайғыш зат деңгейін 0-ге қойып сөндіруге болады.



Шаю сапасын жақсарту үшін үнемі құрамында шайғыш заты бар аралас таблеткамен бірге шайғыш затты пайдалануды ұсынамыз.

9. ӘРКҮНДІК ҚОЛДАНУ

1. Су құятын шүмекті ашыңыз.
2. Құрылғыны іске қосу үшін қосу/сөндіру түймешігін басыңыз.

Құрылғының бағдарлама таңдау режимінде тұрғанына көз жеткізіңіз.

- Бейнебетте тұзды толтыру туралы хабар көрсетілсе, тұз сауытын толтырыңыз.
 - Шайғыш зат үлестіргіші бос индикаторы көрінсе, шайғыш зат үлестіргішін толтырыңыз.
3. Себеттерді толтырыңыз.
 4. Жуғыш заттан қосыңыз.
 5. Бағдарламаны салынған заттар мен олардың ластану деңгейіне қарай дұрыс орнатыңыз да, іске қосыңыз.

9.1 Жуғыш затты қолдану

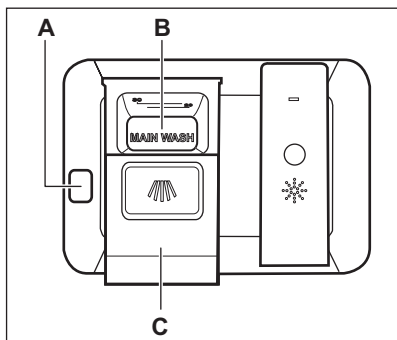

АБАЙЛАҢЫЗ

Ыдыс жуғыш машиналарға арналған арнайы жуғыш құралдарды ғана пайдаланыңыз.

1. (A) босату түймешігін басып, қақпақты (C) ашыңыз.
2. Ұнтақ немесе таблетка түріндегі жуғыш құралды (B) бөлігіне салыңыз.
3. Бағдарламаның алдын ала жуу циклы болса, құрылғы есігінің ішкі бөлігіне жуғыш заттан аздап салыңыз.
4. Қақпақшаны жабыңыз. Қақпақтың жабылғанына көз жеткізіңіз.

9.2 Бағдарламаны орнату және бастау

Auto Off функциясы

Бұл функция құрылғы жұмыс істемей тұрған кезде автоматты түрде сөндіру арқылы қуатты үнемдейді.

Құрылғы келесі жағдайда іске қосылады:

- Бағдарлама аяқталғаннан кейін 5 минут өткенде.
- Бағдарламаның басталмағанынан бері 5 минут өтсе.

Бағдарламаны бастау

Құрылғыны іске қосқанда, бейнебетте бағдарлама тізімі көрсетіледі. ECO бағдарламасы үнемі әдепкі бағдарлама болып табылады.

1. Бағдарлама тізімін жүгірте қарап, бағдарламаны таңдаңыз.
2. Қажет болса, тиісті функцияларды таңдаңыз.

Функцияларды орнатқаннан кейін, бағдарлама тізіміне оралып, таңдалған бағдарламаны бастаңыз.

3. **OK** түймешігін басыңыз. Егер бағдарлама TimeManager функциясымен үйлесетін болса, Жылдам немесе Нормальн. түймешігін басып құптаңыз.
4. Бағдарламаны бастау үшін құрылғының есігін жабыңыз

Бағдарламаны қалай кешіктіріп бастауға болады

Кешіктіріп бастау функциясын MyFavourite бағдарламасымен бірге орнату мүмкін емес.

1. Бағдарламаны таңдаңыз.
2. **Option** түймешігін басыңыз. Бейнебетте функция тізімі көрсетіледі.
3. Кешіктіріп бастау таңдаңыз.
4. **OK** түймешігін басыңыз.
5. Қажетті кешіктіріп бастау уақытының мәнін таңдаңыз.

Бағдарламаны 1 сағаттан 24 сағатқа дейін кешіктіріп бастауға болады.

6. **OK** түймешігін басып құптаңыз.
7. Басқа да қол жетімді функцияларды таңдауға болады.
8. **Option** түймешігін таңдалған бағдарлама бейнебетте көрсетілгенше бірнеше рет басыңыз.
9. **OK** түймешігін басыңыз.
10. Кешіктіріп бастау функциясының кері санағын бастау үшін құрылғының есігін жабыңыз.

Кері санақ аяқталған кезде, бағдарлама автоматты түрде басталады.

Құрылғы жұмыс істеп тұрған кезде есікті ашу

Бағдарлама жұмыс істеп тұрған кезде есікті ашсаңыз, құрылғы тоқтайды. Бұл қуатты пайдалану мен бағдарлама уақытына әсер етуі мүмкін. Есікті жапқаннан кейін, құрылғы тоқтаған жерінен бастап жұмыс істейді.



Кептіру циклы барысында есік 30 секундтан ұзақ ашық тұрса, жұмыс істеп тұрған бағдарлама аяқталады. Егер есік AutoOpen көмегімен ашылса, бұндай жағдай болмайды.



АБАЙЛАҢЫЗ

Құрылғының есігін AutoOpen автоматты түрде ашқаннан кейін 2 минут ішінде жабуға тырыспаңыз, себебі құрылғыға нұқсан келуі мүмкін. Егер артында есік тағы 3 минутқа жабылса, жұмыс істеп тұрған бағдарлама аяқталады.

Кері санап тұрғанда кешіктіріп бастау функциясын болдырмау

Бағдарламаны кешіктіріп бастауды біржола тоқтатқаннан кейін функциялардың әдепкі мәндері орнатылады.

1. Құрылғының есігін ашыңыз.
2. **Option** түймесін дисплейде келесі жазу көрсетілгенше 3 секунд басып ұстап тұрыңыз: Stop washing?.
 - Кері санақты жалғастыру үшін Жалғастыру параметрін таңдап, **OK** түймешігін басыңыз. Құрылғы есігін жабыңыз.
 - Кешіктіріп бастауды біржола тоқтату үшін Stop параметрін таңдап, **OK** түймешігін басыңыз.

Жұмыс істеп тұрған бағдарламаны болдырмау

Жұмыс істеп тұрған бағдарламаны біржола тоқтатқаннан кейін функциялардың әдепкі мәндері орнатылады.

1. Құрылғының есігін ашыңыз.
2. **Option** түймесін дисплейде келесі жазу көрсетілгенше 3 секунд басып ұстап тұрыңыз: Stop washing?.
 - Жұмыс істеп тұрған бағдарламаны жалғастыру үшін Жалғастыру параметрін таңдап, **OK** түймешігін басыңыз. Құрылғы есігін жабыңыз.
 - Жұмыс істеп тұрған бағдарламаны біржола тоқтату үшін Stop параметрін таңдап, **OK** түймешігін басыңыз.

Бағдарламаның соңы

Бағдарлама аяқталған кезде TimeBeat бейнебетінде 0:00 және CLEAN көрсетіледі. Есікті ашқан кезде, құрылғы автоматты түрде сөнеді.

Судың шүмегін жабыңыз.

10. АҚЫЛ-КЕҢЕС

10.1 Жалпы

Келесі ақыл-кеңестер күнделікті қолдану барысында кептіріп және тазалаған кезде жақсы нәтижелерге қол жеткізуге, сондай-ақ, қоршаған ортаны қорғауға көмектеседі.

- Ыдыстарға жабыққан тағамның үлкенірек қалдықтарын алып, қоқысқа салыңыз.
- Ыдысты алдын ала қолмен шаймаңыз. Егер қажет болса, алдын ала жуу бағдарламасын (егер бар болса) қолданыңыз немесе алдын ала жуу циклі бар бағдарламаны таңдаңыз.
- Себеттердің ішіндегі орынды үнемі толық пайдаланыңыз.
- Құрылғыға зат салған кезде, бүріккіштен шыққан судың ыдыстардың барлығына толық жетіп және оларды жуу алатынына көз жеткізіңіз. Заттардың бір-біріне тимей немесе бірін бірі далдалап тұрмағанына көз жеткізіңіз.
- Ыдыс жуғыш машинаға арналған жуғыш, шайғыш құралды және тұзды бөлек пайдалануға немесе аралас таблеткаларды пайдалануға болады (мысалы, "3in1", "4in1", "All in 1"). Орамында көрсетілген нұсқауларды орындаңыз. Аралас таблеткалар судың кермектігі 21 °dH болатын аймақтар үшін жарамды. Суының кермектігі осы шектен асатын аймақтарда, шайғыш зат пен тұзды да қолдану керек.
- Бағдарламаны салынған заттар мен олардың ластану деңгейіне қарай орнатыңыз. ECO бағдарламасын пайдаланып қалыпты кірлеген ас үй құралдары және ыдыс-аяқты жуғанда, су мен қуат барынша тиімді жұмсалады.

10.2 Тұз, шайғыш зат және жуғыш затты пайдалану

- Тек ыдыс жуғыш машинаға арналған тұзды, шайғыш және жуғыш затты пайдаланыңыз. Басқа

өнімдер құрылғыға нұқсан келтіруі мүмкін.

- Аралас таблеткалар судың кермектігі 21 °dH болатын аймақтар үшін жарамды. Осы шектен асатын аймақтарда шайғыш зат пен тұзды аралас таблеткалармен бірге пайдалану керек. Дегенмен суы кермек және өте кермек аймақтарда жуу және кептіру нәтижесі барынша жақсы болуы үшін жеке жуғыш, (қосымша функциялары жоқ ұнтақты, гельді, таблеткаларды) шайғыш затты және тұзды жеке-жеке пайдаланыңыз.
- Аралас таблеткаларды пайдаланғанда шайғыш зат үлестіруді сәндіруге болады, бірақ кептіру нәтижесі жақсы болуы үшін әрқашан шайғыш затты пайдалануды ұсынамыз. Аралас таблетканы пайдаланғанда және судың кермектігі 21 °dH мәнінен төмен болғанда су жұмсартқыштың деңгейін ең төменгі мәнге қоюға болады.
- Жуғыш таблеткалар қысқа бағдарламаларда әбден ерімейді. Жуғыш заттардың қалдықтары ыдыстарға тұрып қалмас үшін жуғыш таблеткаларды пайдаланғанда ұзақ бағдарламаларды қолдануды ұсынамыз.
- Жуғыш затты қажетті мөлшерден артық пайдаланбаңыз. Жуғыш заттың орамындағы нұсқауларды қараңыз.

10.3 Жуғыш таблеткаларды пайдалануды тоқтатқыңыз келсе

Жуғыш затты, тұзды және шайғыш заттарды жеке-жеке пайдалану алдында келесі әрекетті орындаңыз.

1. Су жұмсартқыштың ең жоғары деңгейін орнатыңыз.
2. Тұз және шайғыш зат сауыттарының толы екеніне көз жеткізіңіз.

3. Шаю циклы бар ең қысқа бағдарламаны бастаңыз. Жуғыш зат қоспаңыз және себеттерді толтырмаңыз.
4. Бағдарлама аяқталған кезде, су жұмсартқышты тұратын жеріңіздегі судың кермектігіне қойыңыз.
5. Шайғыш заттың қосылатын мөлшерін реттеңіз.
6. Шайғыш зат үлестіргіші бос индикаторын қосу.

10.4 Себеттерді толтыру

- Құрылғыны ыдыс жуғыш машинада жууға болатын заттарды жуу үшін ғана қолданыңыз.
- Ағаш, мүйіз, алюминий, қалайы және мыстан жасалған заттарды құрылғыға салмаңыз.
- Құрылғыға су сіңіретін заттарды (жөке, ас үй шүберектері) салмаңыз.
- Ыдыстарға жабысқан тағамның үлкенірек қалдықтарын алып, қоқысқа салыңыз.
- Заттарға күйіп жабысқан қалдықтарды жібітіңіз.
- Шұңғыл ыдыстардың (мысалы, кесе, стакан және кәстрөл) аузын төмен қаратып салыңыз.
- Стакандарды бір-біріне тигізбей салыңыз.
- Ас құралдары мен кішкене заттарды ас құралдары тартпасына салыңыз.
- Жеңіл заттарды үстіңгі себетке салыңыз. Заттарды жылжып кетпейтін етіп салыңыз.

- Бағдарламаны бастамай тұрып, бүріккіш түтіктердің еркін айнала алатынына көз жеткізіңіз.

10.5 Бағдарламаны бастау алдында

Мынаны ескеріңіз:

- Сүзгілердің таза екенін және орнатылып тұрғанын.
- Тұз сауытының қақпағының мықтап жабылғанын.
- Бүріккіш түтіктердің бітеліп қалмағанын.
- Кір жуғыш машина тұзы мен шайғыш заттың (егер аралас таблетканы қолданбасаңыз) бар екенін.
- Заттардың себеттерге дұрыс салынғанын.
- Бағдарламаның салынған ыдыстың түріне және ластану дәрежесіне сай екенін.
- Жуғыш зат дұрыс мөлшерде қолданылғанын.

10.6 Себеттерді босату

1. Ыдыстарды суытып алғаннан кейін ғана құрылғыдан алыңыз. Ыстық заттар осал келеді.
2. Өуелі астыңғы себеттегі, содан кейін үстіңгі себеттегі заттарды алыңыз.



Бағдарламаның соңында құрылғының қабырғаларында және есігінде су тұруы мүмкін.

11. КҮТУ МЕНЕН ТАЗАЛАУ



ЕСКЕРТУ!

Құрылғыны жөндеу алдында электр желісінен ағытыңыз және ашасын розеткадан суырыңыз.



Қоқыс тұрған сүзгілер мен бүріккіш түтіктер жуу нәтижесін төмендетеді. Уақытылы тексеріп, қажет болса тазалаңыз.

11.1 Сүзгілерді тазалау

Сүзгі жүйесі 3 бөліктен тұрады.

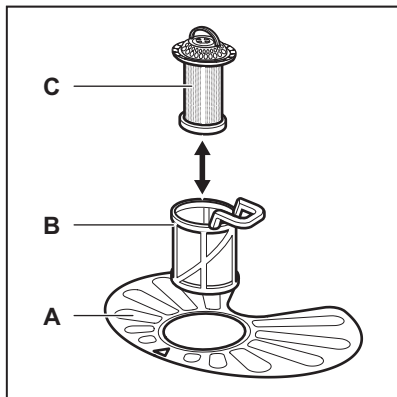

1. Сүзгіні (B) сағат тілінің бағытына қарсы бұрап алыңыз.

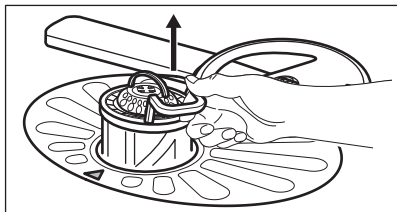
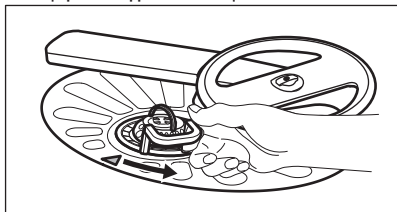

2. (C) сүзгісін (B) сүзгісінен алыңыз.
3. Жалпақ сүзгіні (A) алыңыз.

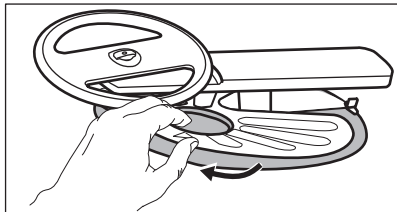

4. Сүзгілерді жуыңыз.

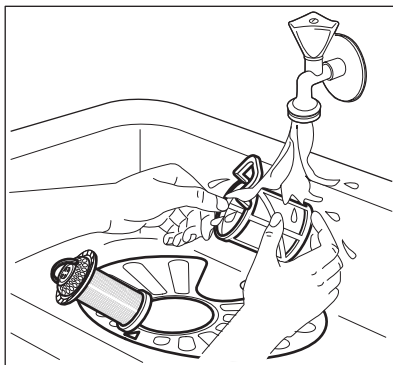

5. Зумпф сорғышының ішінде немесе айналаласында ешбір тағам қалдығының немесе қоқыстың жоқ екеніне көз жеткізіңіз.
6. Жалпақ сүзгіні орнына (A) қойыңыз. Оның 2 бағыттағыштың астына дұрыс орнатылғанына көз жеткізіңіз.

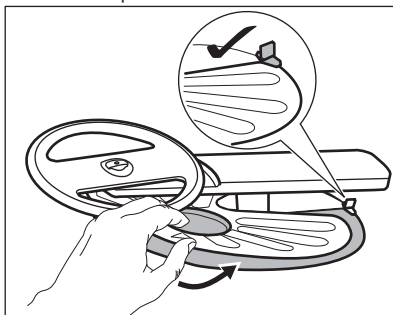

7. (B) және (C) сүзгілерін құрастырыңыз.
8. (B) сүзгісін (A) сүзгісіне салыңыз. Сырт етіп орнына түскенше сағат тілінің бағытымен бұраңыз.

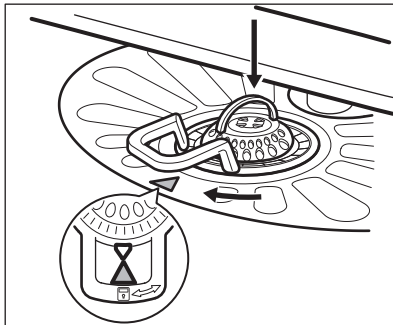



АБАЙЛАҢЫЗ

Сүзгілер дұрыс салынбаса, жуу нәтижесі қанағаттанғысыз болуы және құрылғыға нұқсан келуі мүмкін.

11.2 Үстіңгі бүріккіш түтікті тазалау

Үстіңгі түтіктің саңылауларына қоқыс жиналып қалмас үшін оны уақытылы тазалауды ұсынамыз.

Саңылауларға қоқыс жиналып қалса жуу нәтижесі қанағаттанғысыз болуы мүмкін.

1. Үстіңгі себетті тартып шығарыңыз.
2. Бүріккіш түтікті себеттен ағыту үшін үстіңгі бүріккіш түтікті астыңғы бүріккіш түтік көрсетіп тұрған бағытқа қарай жоғары басып тұрып, сағат тілінің бағытымен бұраңыз.

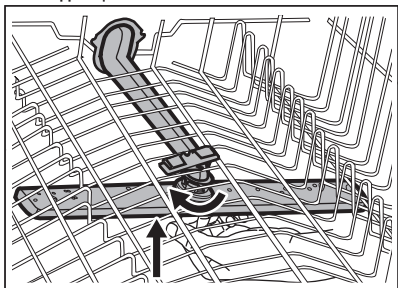

3. Бүріккіш түтікті ағып тұрған сумен жуыңыз. Жіңішке, үшкір ұшты құралды, мысалы, тіс шұқығышты пайдаланып, саңылаулардағы қоқыстарды тазалаңыз.

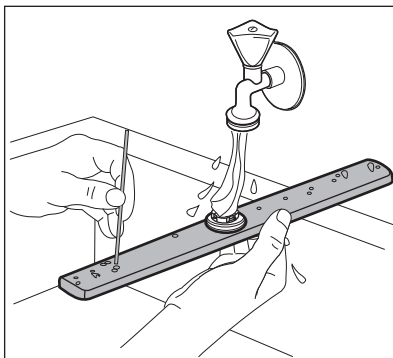

4. Бүріккіш түтікті себетке қайта орнату үшін үстіңгі бүріккіш түтікті астыңғы бүріккіш түтік көрсетіп тұрған бағытқа қарай жоғары басып тұрып, сағат тілінің бағытына қарсы бекітілгенше бұраңыз.

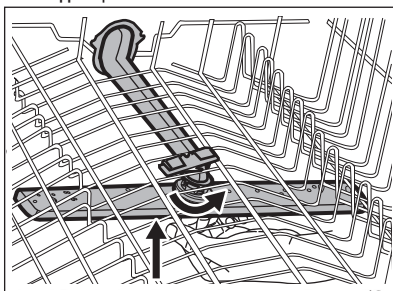

11.3 Сыртын тазалау

- Құрылғыны дымқыл, жұмсақ шүберекпен тазалаңыз.
- Тек бейтарап тазартқыш заттарды қолданыңыз.
- Жеміргіш заттарды, түрпілі жөкені немесе еріткіштерді пайдаланбаңыз.

11.4 Ішін тазалау

- Құрылғыны мұқият тазалаңыз, соның ішінде есіктің резеңке тығыздағышын жұмсақ, дымқыл шүберекпен сүртіңіз.
- Егер қысқа бағдарламаларды жиі пайдалансаңыз, құрылғының ішінде май немесе әк жиналып қалуы мүмкін. Бұндай жағдайдың алдын алу үшін ұзақ бағдарламаларды

айына кем дегенде 2 рет қосып орындауды ұсынамыз.

- Құрылғының барынша жақсы жұмыс істеуін қамтамасыз ету үшін ыдыс

жуғыш машиналарға арналған арнайы жуғыш затты ай сайын қолдануды ұсынамыз. Өнімдердің орамындағы нұсқауларды мұқият орындаңыз.

12. АҚАУЛЫҚТЫ ТҮЗЕТУ

Құрылғы іске қосылмаса немесе жұмыс істеп тұрып тоқтап қалса, уәкілетті қызмет көрсету орталығына хабарласпай тұрып, мәселені кестедегі ақпараттың көмегімен өзіңіз шешіп көруге тырысыңыз.







ЕСКЕРТУ!

Дұрыс жөнделмеген жағдайда пайдаланушы қатерлі жағдайға тап болуы мүмкін. Кез келген жөндеу жұмысын тек білікті маман ғана іске асыруға тиіс.

Кей ақаулықтар орын алғанда, дисплейде ескерту коды көрсетіледі.

Мәселелердің көпшілігін Уәкілетті қызмет көрсету орталығына хабарласпай-ақ жөндеуге болады.

Ақау және ескерту коды	Мүмкін себептері және шешетін жолдары
Құрылғыны іске қоса алмадыңыз.	<ul style="list-style-type: none"> • Ашаның розеткаға қосылғанына көз жеткізіңіз. • Сақтандырғыш қорабындағы еш сақтандырғышқа зақым келмегеніне көз жеткізіңіз.
Бағдарлама басталмайды.	<ul style="list-style-type: none"> • Құрылғы есігінің жабық тұрғанына көз жеткізіңіз. • Егер кешіктіріп бастау функциясы орнатылып тұрса, оны ажыратыңыз немесе кері санақ аяқталғанша күтіңіз. • Құрылғы су жұмсартқыштың ішіндегі шайырды қайта толтыру үдерісін бастап кеткен. Бұл үдерістің ұзақтығы шамамен 5 минут.
Ыдыс жуғыш машинаға су құйылмай тұр. Бейнебетте  немесе  көрсетіледі.	<ul style="list-style-type: none"> • Су шүмегінің ашық тұрғанына көз жеткізіңіз. • Сумен жабдықтау жүйесіндегі судың қысымының өте төмен емес екеніне көз жеткізіңіз. Бұл ақпаратты жергілікті су ресурстары мекемесіне хабарласып алыңыз. • Су шүмегінің бітеліп қалмағанына көз жеткізіңіз. • Су құятын түтіктің сүзгісінің бітеліп қалмағанына көз жеткізіңіз. • Су құятын түтіктің бұратылып немесе майысып қалмағанына көз жеткізіңіз.

Ақау және ескерту коды	Мүмкін себептері және шешетін жолдары
<p>Құрылғы суы сарқылмай тұр. Бейнебетте  көрсетіледі.</p>	<ul style="list-style-type: none"> • Раковина түтікшесінің бітеліп қалмағанына көз жеткізіңіз. • Су төгетін түтіктің сүзгісінің бітеліп қалмағанына көз жеткізіңіз. • Ішкі түтік сүзгісінің бітеліп қалмағанына көз жеткізіңіз. • Су төгетін түтіктің бұратылып немесе майысып қалмағанына көз жеткізіңіз.
<p>Тасқынға қарсы құрал қосулы. Бейнебетте  көрсетіледі.</p>	<ul style="list-style-type: none"> • Судың шүмегін жабыңыз да, уәкілетті қызмет көрсету орталығына хабарласыңыз.
<p>Жұмыс барысында құрылғы көп рет тоқтап және қайта іске қосылады.</p>	<ul style="list-style-type: none"> • Бұл қалыпты жағдай. Бұл оңтайлы жуу нәтижесіне қол жеткізуге көмектеседі және қуатты үнемдейді.
<p>Бағдарлама өте ұзаққа созылады.</p>	<ul style="list-style-type: none"> • Бағдарлама уақытын қысқарту үшін TimeManager опциясын таңдаңыз. • Егер кешіктіріп бастау функциясы орнатылып тұрса, кешіктіру функциясын ажыратыңыз немесе кері санақ аяқталғанша күтіңіз.
<p>Қалған уақыт дисплейде көбейіп көрінеді де, бағдарлама уақытының соңына өтеді.</p>	<ul style="list-style-type: none"> • Бұл ақау емес. Құрылғы дұрыс жұмыс істеп тұр.
<p>Бағдарламаның параметрлерін әр пайдаланған сайын қайта орнату керек.</p>	<ul style="list-style-type: none"> • Таңдаулы конфигурацияны сақтау үшін MyFavourite параметрін таңдаңыз.
<p>Құрылғының есігінен сәл су жылыстап ағады.</p>	<ul style="list-style-type: none"> • Құрылғы деңгейі дұрыс орнатылмаған. Өзгермелі аяқтарын (егер бар болса) босатыңыз немесе қатайтыңыз. • Құрылғының есігі науаның ортасына қарай орнатылмаған. Артқы аяғын (егер бар болса) реттеңіз.
<p>Құрылғының есігін жабу қиын.</p>	<ul style="list-style-type: none"> • Құрылғы деңгейі дұрыс орнатылмаған. Өзгермелі аяқтарын (егер бар болса) босатыңыз немесе қатайтыңыз. • Ыдыстардың кей бөліктері себеттерден шығып тұр.
<p>Құрылғының ішінен гүрілдеген/тарсылдаған дыбыс шығады.</p>	<ul style="list-style-type: none"> • Ыдыстар себеттерге дұрыс салынбаған. Себеттерді толтыру парақшасын қараңыз. • Бүріккіш түтіктердің еркін айнала алатынына көз жеткізіңіз.

Ақау және ескерту коды Мүмкін себептері және шешетін жолдары	
Құрылғы айырып-қосқышты іске қосып жібереді.	<ul style="list-style-type: none"> Ампер қуаты пайдаланылып тұрған құрылғылардың барлығына бірдей жеткілікті емес. Розетканың ампер қуатын және өлшегіштің мүмкіндігін тексеріңіз немесе пайдаланылып тұрған құрылғылардың бірін сөндіріңіз. Құрылғының ішкі электр жүйесінде ақау бар. Уәкілетті қызмет көрсету орталығына хабарласыңыз.



Басқа ықтимал себептерді **"Ең алғаш пайдалану алдында"**, **"Өркүндік пайдалану"** немесе **"Ақыл-кеңес"** тарауларынан қараңыз.

қайта пайда болса, уәкілетті қызмет көрсету орталығына хабарласыңыз.

Кестеде көрсетілмеген ақау кодтары пайда болса, уәкілетті қызмет көрсету орталығына хабарласыңыз.

Құрылғыны тексеріп болғаннан кейін, сөндіріп де, қайта қосыңыз. Ақаулық

12.1 Жуу және құрғату нәтижелері қанағаттанарлықтай емес

Ақаулық	Мүмкін себептері және шешетін жолдары
Жуу нәтижелері қанағаттанарлық емес.	<ul style="list-style-type: none"> "Күнделікті қолдану", "Ақыл-кеңес" тарауын және себетті толтыру парақшасын қараңыз. Қарқыны барынша жоғары бағдарламаларды пайдаланыңыз. Бүріккіш түтікшелерді және сүзгіні тазалаңыз. "Күту менен тазалау" тарауын қараңыз.
Кептіру нәтижелері қанағаттанарлық емес.	<ul style="list-style-type: none"> Жабық тұрған құрылғының ішіне ыдыс өте ұзақ уақыт қалдырылған. Шайғыш зат жоқ немесе шайғыш затты үлестіру мөлшері жеткіліксіз. Шайғыш зат үлестіргішті ең жоғары деңгейге қойыңыз. Пластик заттарды сүлгімен құрғату қажет болуы мүмкін. Тамаша кептіру нәтижесіне қол жеткізу үшін XtraDry опциясын қосып, AutoOpen параметрін орнатыңыз. Біз шайғыш затты әрқашан пайдалануды, тіпті аралас таблеткалармен бірге қолдануды ұсынамыз.
Стакандар мен ыдыстарда ақ жолақтар немесе көк дақтар пайда болған.	<ul style="list-style-type: none"> Шайғыш зат тым көп мөлшерде қосылған. Шайғыш заттың деңгейін ең төменгі деңгейге қойыңыз. Жуғыш зат тым көп мөлшерде салынған.

Ақаулық	Мүмкін себептері және шешетін жолдары
<p>Стақандар мен ыдыстарда дақтар және кепкен су тамшылары қалған.</p>	<ul style="list-style-type: none"> • Шайғыш зат жеткіліксіз мөлшерде үлестірілген. Шайғыш заттың деңгейін ең жоғары деңгейге қойыңыз. • Бұл шайғыш заттың сапасына байланысты болуы мүмкін.
<p>Ыдыс-аяқ кеппеген.</p>	<ul style="list-style-type: none"> • Тамаша кептіру нәтижесіне қол жеткізу үшін XtraDry опциясын қосып, AutoOpen параметрін орнатыңыз. • Бұл бағдарламаның кептіру режимі жоқ немесе кептіру режимінің температурасы төмен. • Шайғыш зат үлестіргіші босап қалған. • Бұл шайғыш заттың сапасына байланысты болуы мүмкін. • Бұл жуғыш таблеткалардың сапасына байланысты болуы мүмкін. Басқа түрін қолданыңыз немесе шайғыш зат үлестіргішті қосып, шайғыш зат пен жуғыш таблеткаларды бірге пайдаланыңыз.
<p>Құрылғының ішкі жағы дымқыл.</p>	<ul style="list-style-type: none"> • Бұл құрылғының ақауы емес, бұл қабырғаларда конденсат пайда болуға әкелген ауаның ылғалдылығына байланысты.
<p>Жуған кезде өдеттегіден тыс көпіршік пайда болады.</p>	<ul style="list-style-type: none"> • Ыдыс жуғыш машиналарға арналған жуу затты ғана пайдаланыңыз. • Шайғыш зат диспенсерінен су ағады. Уәкілетті қызмет көрсету орталығына хабарласыңыз.
<p>Ас құралдарын тот басқан.</p>	<ul style="list-style-type: none"> • Жуу үшін пайдаланған судың құрамында өте көп тұз бар. "Су жұмсартқышты орнату" тарауын қараңыз. • Күміс және болаттан жасалған ас үй құралдары бірге салынған. Күміс және болаттан жасалған ас үй құралдарын бірге салмаңыз.
<p>Бағдарлама соңында жуғыш зат үлестіргіште жуғыш заттың қалдықтары қалады.</p>	<ul style="list-style-type: none"> • Жуғыш зат үлестіргішке жуғыш таблетка кептеліп қалған, сондықтан оны су толығымен шайып кетіре алмаған. • Су жуғыш зат үлестіргіштен жуғыш таблетканы шайып кетіре алмайды. Бүріккіш түтіктің бітеліп немесе кептеліп қалмағанына көз жеткізіңіз. • Себеттердегі заттардың жуғыш зат үлестіргіштің қақпағын ашуға кедергі жасамай тұрғанына көз жеткізіңіз.
<p>Құрылғының ішінде иіс бар.</p>	<ul style="list-style-type: none"> • "Құрылғының ішін тазалау" тарауын қараңыз.

Ақаулық	Мүмкін себептері және шешетін жолдары
Ыдыстарға, науаға және есіктің ішіне әк қалдықтары тұрып қалған.	<ul style="list-style-type: none"> • Тұздың деңгейі төмен, қайта толтыру индикаторын тексеріңіз. • Тұз сауытының қақпағы бос тұр. • Шүмектен кермек су ағады. "Су жұмсартқышты орнату" тарауын қараңыз. • Аралас таблеткаларды пайдалансаңыз да, тұзды пайдаланып, су жұмсартқыш регенерациясын орнатыңыз. "Су жұмсартқышты орнату" тарауын қараңыз. • Әк шөгіндісі әлі де қалса, құрылғыны құрылғы тазалауға арналған тазалағыш құралмен тазалаңыз. • Басқа жуғыш затты қолданыңыз. • Жуғыш зат өндірушіге хабарласыңыз.
Ыдыстардың түстері көмескі, өңдері кеткен.	<ul style="list-style-type: none"> • Құрылғыда тек ыдыс жуғыш машинаға төзімді ыдыстарды ғана жуыңыз. • Себеттерді абайлап толтырып, абайлап босатыңыз. Себеттерді толтыру парақшасын қараңыз. • Осал заттарды үстіңгі себетке салыңыз.

i Басқа ықтимал себептерді **"Ең алғаш пайдалану алдында"**, **"Әркүндік пайдалану"** немесе **"Ақыл-кеңес"** тарауларынан қараңыз.

13. ТЕХНИКАЛЫҚ АҚПАРАТ

Өлшемдері	Ені / биіктігі / тереңдігі (мм)	596 / 818 - 898 / 550
Электртоғына қосу ¹⁾	Кернеу (В)	200 - 240
	Жиілік (Гц)	50 / 60
Құйылатын судың қысымы	Ең аз / ең көп (МПа)	0.5 (0.05) / 8 (0.8)
Сумен жабдықтау	Суық су немесе ыстық су ²⁾	ең көбі 60 °С
Сыйымдылығы	Орын параметрлері	15
Қуат тұтынуы	Қосуды режим (Вт)	5.0
Қуат тұтынуы	Сөндіру режимі (Вт)	0.10

¹⁾ Басқа мөндерді техникалық ақпарат тақтайшасынан қараңыз.

²⁾ Егер ыстық су басқа қуат көздерінен (мысалы, күн батареясы, желдің қуаты) алынса, тұтыну қуатын азайту үшін ыстық суды қолданыңыз.

14. ҚОРШАҒАН ОРТАҒА ҚАТЫСТЫ ЖАҒДАЙЛАР

Белгі  салынған материалдарды қайта өңдеуден өткізуге тапсырыңыз. Орам материалдарын қайта өңдеуден өткізу үшін тиісті контейнерлерге салыңыз. Электрлік және электроникалық құрылғылардың қалдығын қайта өңдеуден өткізу арқылы, қоршаған ортаға және адамның денсаулығына зиян

келтіретін жағдайларға жол бермеуге өз үлесіңізді қосыңыз. Белгі  салынған құрылғыларды тұрмыстық қалдықтармен бірге тастамаңыз. Өнімді жергілікті қайта өңдеу орталығына өткізіңіз немесе жергілікті мекемеге хабарласыңыз.

СОДЕРЖАНИЕ

1. СВЕДЕНИЯ ПО ТЕХНИКЕ БЕЗОПАСНОСТИ.....	30
2. УКАЗАНИЯ ПО БЕЗОПАСНОСТИ.....	32
3. ОПИСАНИЕ ИЗДЕЛИЯ.....	34
4. ПАНЕЛЬ УПРАВЛЕНИЯ.....	35
5. ПРОГРАММЫ.....	36
6. ПАРАМЕТРЫ.....	38
7. ОПЦИИ.....	41
8. ПЕРЕД ПЕРВЫМ ИСПОЛЬЗОВАНИЕМ.....	42
9. ЕЖЕДНЕВНОЕ ИСПОЛЬЗОВАНИЕ.....	45
10. ПОЛЕЗНЫЕ СОВЕТЫ.....	47
11. УХОД И ОЧИСТКА.....	49
12. ПОИСК И УСТРАНЕНИЕ НЕИСПРАВНОСТЕЙ.....	51
13. ТЕХНИЧЕСКИЕ ДАННЫЕ.....	56

МЫ ДУМАЕМ О ВАС

Благодарим вас за приобретение прибора Electrolux. Вы выбрали изделие, за которым стоят десятилетия профессионального опыта и инноваций. Уникальное и стильное, оно создавалось с заботой о вас. Поэтому когда бы вы ни воспользовались им, вы можете быть уверены: результаты всегда будут превосходными.

Добро пожаловать в Electrolux!

На нашем веб-сайте вы сможете:



Найти рекомендации по использованию изделий, руководства по эксплуатации, мастер устранения неисправностей, информацию о техническом обслуживании:

www.electrolux.com/webselfservice



Зарегистрировать свое изделие для улучшения обслуживания:

www.registerelectrolux.com



Приобрести дополнительные принадлежности, расходные материалы и фирменные запасные части для своего прибора:

www.electrolux.com/shop

ПОДДЕРЖКА ПОТРЕБИТЕЛЕЙ И СЕРВИСНОЕ ОБСЛУЖИВАНИЕ

Мы рекомендуем использовать оригинальные запчасти.

При обращении в сервис-центр следует иметь под рукой следующую информацию: модель, код изделия (PNC), серийный номер.

Данная информация находится на табличке с техническими данными.

 **Внимание / Важные сведения по технике безопасности.**

 **Общая информация и рекомендации**

 **Информация по охране окружающей среды**

Право на изменения сохраняется.

1. ⚠ СВЕДЕНИЯ ПО ТЕХНИКЕ БЕЗОПАСНОСТИ

Перед установкой и эксплуатацией прибора внимательно ознакомьтесь с приложенным руководством. Производитель не несет ответственности за какие-либо травмы или ущерб, возникший вследствие неправильной установки или эксплуатации. Всегда храните данное руководство под рукой в надежном месте для последующего использования.

1.1 Безопасность детей и лиц с ограниченными возможностями

- Данный прибор может эксплуатироваться детьми, если их возраст превышает 8 лет, и лицами с ограниченными физическими, сенсорными или умственными способностями и с недостаточным опытом или знаниями только при условии нахождения под присмотром лица, отвечающего за их безопасность, или после получения соответствующих инструкций, позволяющих им безопасно эксплуатировать электроприбор и дающих им представление об опасности, сопряженной с его эксплуатацией.
- Не позволяйте детям играть с прибором.
- Храните моющие средства вне досягаемости детей.
- Не подпускайте детей и домашних животных к прибору, когда его дверца открыта.
- Очистка и доступное пользователю техническое обслуживание прибора не должно производиться детьми без присмотра.

1.2 Общие правила техники безопасности

- Прибор предназначен для домашнего бытового и аналогичного применения, например:
 - в сельских жилых домах; в помещениях, служащих кухнями для обслуживающего

персонала в магазинах, офисах и на других рабочих местах;

- для использования клиентами отелей, мотелей мини-гостиниц типа «ночлег и завтрак» и других мест проживания.
- Не вносите изменения в параметры данного прибора.
- Рабочее давление воды (минимальное и максимальное) должно находиться в пределах 0.5 (0.05) / 8 (0.8) бар (МПа)
- Не превышайте максимальное количество 15 комплектов посуды.
- В случае повреждения шнура питания во избежание несчастного случая он должен быть заменен изготовителем, авторизованным сервисным центром или специалистом с аналогичной квалификацией.
- Укладывайте ножи и столовые приборы с заостренными концами в корзину для столовых приборов либо острыми концами вниз, либо в горизонтальном положении лезвиями вниз.
- Не оставляйте прибор с открытой дверцей без присмотра, чтобы случайно не наступить на дверцу.
- Перед выполнением любых операций по чистке и уходу выключите прибор и извлеките вилку сетевого шнура из розетки.
- Не используйте для чистки прибора водоразбрызгиватели высокого давления или пар.
- Если в днище прибора имеются вентиляционные отверстия, они не должны перекрываться (например, ковром).
- При подключении прибора к водопроводу должны использоваться новые поставляемые с ним комплекты шлангов. Использовать старые комплекты шлангов нельзя.

2. УКАЗАНИЯ ПО БЕЗОПАСНОСТИ

2.1 Установка



ВНИМАНИЕ!

Установка прибора должна осуществляться только квалифицированным персоналом!

- Удалите всю упаковку.
- Не устанавливайте и не подключайте прибор, имеющий повреждения.
- Не устанавливайте и не эксплуатируйте прибор в помещениях с температурой ниже 0°C.
- Следуйте приложенным к прибору инструкциям по его установке.
- Никогда не забывайте о мерах предосторожности при его перемещении: прибор имеет большой вес. Всегда используйте защитные перчатки и закрытую обувь.
- Убедитесь, что мебель над прибором и рядом с ним надежно закреплена.

2.2 Подключение к электросети



ВНИМАНИЕ!

Существует риск пожара и поражения электрическим током.

- Прибор должен быть заземлен.
- Убедитесь, что параметры, указанные на табличке с техническими данными, соответствуют характеристикам электросети.
- Включайте прибор только в установленную надлежащим образом электророзетку с защитным контактом.
- Не используйте тройники и удлинители.
- Позаботьтесь о том, чтобы не повредить вилку и сетевой кабель. В случае необходимости замены сетевого шнура она должна быть

выполнена нашим авторизованным сервисным центром.

- Вставляйте вилку сетевого кабеля в розетку только по окончании установки прибора. Убедитесь, что после установки прибора к вилке электропитания имеется свободный доступ.
- Для отключения прибора от электросети не тяните за кабель электропитания. Всегда беритесь за саму вилку.
- Данный прибор соответствует директивам Е.Е.С.
- Только для Великобритании и Ирландии. Данный прибор оснащен вилкой, рассчитанной на ток 13 А. При замене предохранителя в вилке электропитания следует использовать только предохранитель номиналом 13 А АСТА (BS 1362).

2.3 Подключение к водопроводу

- Не повреждайте шланги для воды.
- Перед подключением к новым или давно не использовавшимся трубам, а также в случае, если производились ремонтные работы или устанавливались новые устройства (счетчики воды и т.д.) дайте воде стечь, пока она не станет прозрачной и чистой.
- В ходе и по окончании первого использования прибора убедитесь в отсутствии видимых утечек воды.
- Наливной шланг оснащен предохранительным клапаном и оболочкой с внутренним сетевым кабелем.

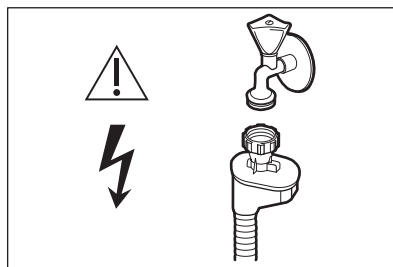

**ВНИМАНИЕ!**

Опасное напряжение.

- Если наливной шланг поврежден, немедленно закройте кран подачи воды и выньте вилку сетевого шнура из розетки. Обратитесь в авторизованный сервисный центр для замены наливного шланга.

2.4 Эксплуатация

- Не садитесь и не вставляйте на открытую дверцу.
- Моющие средства для посудомоечных машин представляют опасность. Следуйте правилам по безопасному обращению, приведенным на упаковке моющего средства.
- Не пейте воду и не играйте с водой из прибора.
- Не извлекайте посуду из прибора до завершения программы. На посуде может остаться некоторое количество моющего средства.
- Если открыть дверцу прибора во время выполнения программы, из него может вырваться горячий пар.
- Не помещайте на прибор, рядом с ним или внутрь него легковоспламеняющиеся вещества или изделия, пропитанные легковоспламеняющимися веществами.

2.5 Внутреннее освещение**ВНИМАНИЕ!**

Существует опасность травмы.

- В данном приборе имеется лампа внутреннего освещения, которая включается при открытии и выключается при закрытии дверцы.
- Установленная в приборе лампа не подходит для комнатного освещения.
- Для замены лампы обратитесь в сервисный центр.

2.6 Сервис

- Для ремонта прибора обратитесь в авторизованный сервисный центр. Мы рекомендуем использовать только фирменные запасные части.
- При обращении в авторизованный сервисный центр будьте готовы предоставить следующие сведения, имеющиеся на табличке с техническими данными.
Модель:
PNC (код изделия):
Серийный номер:

2.7 Утилизация**ВНИМАНИЕ!**

Существует опасность травмы или удушья.

- Отключите прибор от электросети.
- Отрежьте и утилизируйте кабель электропитания.
- Удалите защелку дверцы, чтобы предотвратить риск ее заперения при попадании внутрь прибора детей и домашних животных.

3. ОПИСАНИЕ ИЗДЕЛИЯ

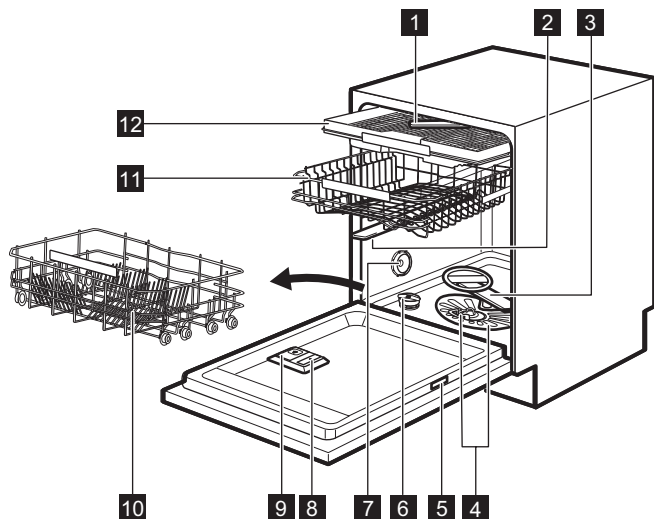

- | | |
|--|--------------------------------------|
| 1 Потолочный разбрызгиватель | 8 Дозатор ополаскивателя |
| 2 Верхний разбрызгиватель | 9 Дозатор моющего средства |
| 3 Нижний разбрызгиватель | 10 Нижняя корзина |
| 4 Фильтры | 11 Верхняя корзина |
| 5 Табличка с техническими данными | 12 Ящик для столовых приборов |
| 6 Емкость для соли | |
| 7 Вентиляционное отверстие | |

3.1 TimeBeam

TimeBeam – это дисплей, появляющийся на полу под дверцей прибора.

- Когда прибор приступает к выполнению программы, на нем отображается продолжительность программы.
- По завершении программы появляются **0:00** и **CLEAN**.
- При запуске отсрочки пуска появляется значение продолжительности обратного отсчета и **DELAY**.
- В случае неисправности прибора отображается код неисправности.

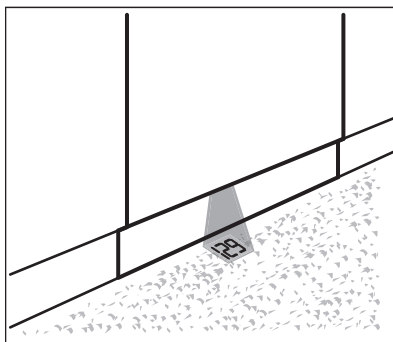

i При включении AutoOpen во время этапа сушки отображаемая на полу информация может быть видна не полностью. Чтобы узнать, сколько времени осталось до окончания программы, сверьтесь с дисплеем на панели управления.

4. ПАНЕЛЬ УПРАВЛЕНИЯ

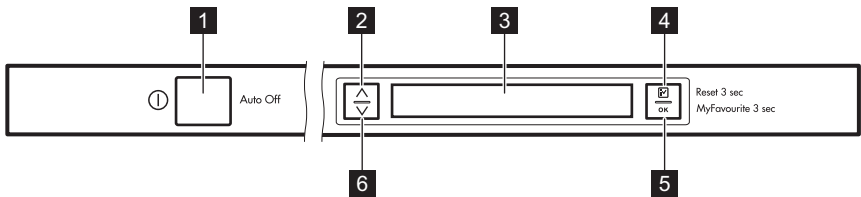

- 1** Кнопка «Вкл/Выкл»
- 2** Клавиша навигации (вверх)
- 3** Дисплей
- 4** Клавиша **Option**
- 5** Клавиша **OK**
- 6** Клавиша навигации (вниз)

4.1 Поведение при нажатии клавиш

Клавиши навигации (вверх и вниз)

- Данные клавиши используются для прокрутки отображающихся на дисплее списков и текстовой информации.

Option клавиша

- Быстрое нажатие вызывает список опций.
- Быстрое нажатие в списке опций возвращает обратно в список программ.
- Быстрое нажатие в списке настроек возвращает обратно в список опций.

- Долгое (3 секунд) нажатие при выполнении отсрочки пуска или работе программы отменяет отсрочку пуска, программу и опции. На дисплее отобразится программа по умолчанию: ECO.

OK клавиша

- Быстрое нажатие: подтверждение выбора программы, опций и настроек.
- Долгое нажатие: запуск программы MyFavourite. Если сохраненных программ нет, на дисплее отобразится настройка функции «Любимые программы».

5. ПРОГРАММЫ

Программа	Степень загрязненности Тип загрузки	Этапы программы	Опции
ECO 1)	<ul style="list-style-type: none"> Обычная загрязненность Посуда и столовые приборы 	<ul style="list-style-type: none"> Предварительная мойка Мойка, 50°C Ополаскивания Сушка 	<ul style="list-style-type: none"> TimeManager XtraDry
AutoFlex 2)	<ul style="list-style-type: none"> Все Посуда, столовые приборы, кастрюли и сковороды 	<ul style="list-style-type: none"> Предварительная мойка Мойка от 45°C до 70°C Ополаскивания Сушка 	<ul style="list-style-type: none"> XtraDry
FlexiWash 3)	<ul style="list-style-type: none"> Смешанная загрязненность Посуда, столовые приборы, кастрюли и сковороды 	<ul style="list-style-type: none"> Предварительная мойка Мойка, 50°C или 65°C Ополаскивания Сушка 	<ul style="list-style-type: none"> TimeManager XtraDry
Intensive	<ul style="list-style-type: none"> Высокая загрязненность Посуда, столовые приборы, кастрюли и сковороды 	<ul style="list-style-type: none"> Предварительная мойка Мойка, 70°C Ополаскивания Сушка 	<ul style="list-style-type: none"> TimeManager XtraDry
Quick Plus 4)	<ul style="list-style-type: none"> Свежее загрязнение Посуда и столовые приборы 	<ul style="list-style-type: none"> Мойка, 60°C Ополаскивания 	<ul style="list-style-type: none"> XtraDry
Glass Care	<ul style="list-style-type: none"> Обычная или небольшая загрязненность Тонкий фаянс и стекло 	<ul style="list-style-type: none"> Мойка, 45°C Ополаскивания Сушка 	<ul style="list-style-type: none"> XtraDry

Программа	Степень загрязненности Тип загрузки	Этапы программы	Опции
Rinse & Hold 5)	• Все	• Предварительная мойка	

1) Данная программа обеспечивает наиболее практичное использование воды и электроэнергии при мытье посуды и столовых приборов обычного уровня загрязнения. (Это стандартная программа для тестирующих организаций).

2) Прибор самостоятельно определяет степень загрязненности и количество посуды в корзинах. Он автоматически регулирует температуру и количество воды, энергопотребление и продолжительность программы.

3) Данная программа позволяет вымыть посуду, степень загрязненности которой различается. В нижнюю корзину устанавливается посуда с высоким загрязнением, а в верхнюю – с обычным. Давление и температура воды в области нижней корзины выше, чем в области верхней корзины.

4) Данная программа позволяет вымыть посуду со свежими загрязнениями. Программа обеспечивает хорошие результаты за короткое время.

5) В ходе этой программы происходит быстрое ополаскивание посуды, чтобы предотвратить прилипание к ней остатков пищи и появление в приборе неприятных запахов. Не используйте моющее средство с этой программой.

5.1 Показатели потребления

Программа 1)	Вода (л)	Энергопотребление (кВт·ч)	Продолж. (мин)
ECO	11	0.857	232
AutoFlex	7 - 14	0.6 - 1.6	40 - 170
FlexiWash	14 - 16	1.2 - 1.5	160 - 180
Intensive	12.5-14.5	1.4-1.7	170-190
Quick Plus	10	0.9	30
Glass Care	12 - 14	0.7 - 0.9	82-92
Rinse & Hold	4	0.1	14

1) Указанные показатели могут изменяться в зависимости от давления и температуры воды, напряжения в электросети, выбранных опций и количества посуды.

5.2 Информация для тестирующих организаций

Для запроса всей информации, необходимой для тестирования производительности, обращайтесь по электронной почте:

info.test@dishwasher-production.com

Запишите номер изделия (PNC), который находится на табличке с техническими данными.

6. ПАРАМЕТРЫ

6.1 Список настроек

Для просмотра списка настроек выберите в списке в списке опций пункт Параметры.

Параметры	Значение	Описание
MyFavourite	Список программ	Установка своей любимой ежедневной программы. См. соответствующие сведения, приведенные в данной Главе.
AutoOpen	ВКЛ. (значение по умолчанию) ВЫКЛ.	Установите автоматическое открывание для всех программ, за исключением программы Rinse & Hold. См. соответствующие сведения, приведенные в данной Главе.
Сигнал окончания	ВКЛ. ВЫКЛ.	Индикация о завершении программы. Заводская настройка: выключено.
Тоны кнопок	Выкл Щелчок Сигнал	Выбор звука, выдаваемого при нажатии на клавиши.
Громкость	Имеется выбор уровней от 1 до 10.	Настройка уровня громкости.
Яркость	Имеется выбор уровней от 0 до 9.	Изменение яркости дисплея.
Контраст	Имеется выбор уровней от 0 до 9.	Изменение контрастности дисплея.
Жест. воды	Имеется выбор уровней от 1 до 10.	Установка уровня смягчителя для воды в соответствии с жесткостью воды в Вашем регионе. Заводская настройка: уровень 5.

Параметры	Значение	Описание
Количество ополаскив.	Имеется выбор уровней от 0 до 6. Уровень 0 = отсутствие выдачи ополаскивателя.	Установка уровня дозатора ополаскивателя в соответствии с потребностями в количестве ополаскивателя. Заводская настройка: уровень 4.
Языки	Список языков.	Выбрать требуемый язык. Язык по умолчанию: русский язык.
Дисплей на полу	Список цветов.	Установка цвета для TimeBeam
Сброс настроек	Reset	Сброс настроек приборов на заводские установки.

6.2 Изменение настройки, имеющей 2 значения (ВКЛ. и ВЫКЛ.)

При изменении настройки она сохраняется даже в случае завершения программы или отмены выполняющейся программы.

1. Нажмите клавишу **Option**.
2. Выберите Параметры.
3. Нажмите клавишу **OK**.
4. Выберите настройку, которую следует изменить.
5. Нажмите на клавишу **OK**, чтобы изменить значение с ВКЛ. на ВЫКЛ. и наоборот.
6. Нажимайте на клавишу **Option**, пока на дисплее не появится список программ.

6.3 Изменение настройки, имеющей несколько значений

При изменении настройки она сохраняется даже в случае завершения программы или отмены выполняющейся программы.

1. Нажмите клавишу **Option**.
2. Выберите Параметры.
3. Нажмите клавишу **OK**.
4. Выберите настройку, которую следует изменить.

5. Для вызова следующего уровня нажмите на клавишу **OK**.
6. Выберите новое значение.
7. Нажмите клавишу **OK** для подтверждения.
8. Нажимайте на клавишу **Option**, пока на дисплее не появится список программ.

6.4 Запуск программы MyFavourite

1. Нажмите и удерживайте кнопку **OK** в течение трех секунд, пока на дисплее не отобразился MyFavourite.
2. Закройте дверцу прибора для запуска программы.

6.5 Сохранение программы MyFavourite

В память можно занести только одну программу за раз. Новая настройка удаляет предыдущую.

1. Нажмите клавишу **Option**.
2. Выберите Параметры.
3. Нажмите клавишу **OK**.
4. Выберите MyFavourite.
5. Нажмите клавишу **OK**.
На дисплее отобразится список программ.
6. Выберите программу.

7. Нажмите клавишу **OK**.
8. На дисплее отобразится **Доб.** опцию и **Готово**.
 - Выберите **Готово**, если требуется сохранить программу без опций, а затем нажмите на клавишу **OK**.
 - Выберите **Доб.** опцию для добавления к программе какой-либо опции и нажмите на клавишу **OK** для подтверждения. После выбора опции на дисплее отобразятся **Доб.** опцию и **Готово**. Для выбора другой опции снова выберите **Доб.** опцию; в противном случае нажмите на **Готово**.
9. Нажмите клавишу **OK**. Если в программе имеется опция **TimeManager** необходимо выбрать **Быстрая** или **Нормальн.**
10. Нажмите клавишу **OK** для подтверждения.
Дисплей выдаст подтверждение того, что программа **MyFavourite** сохранена.

6.6 AutoOpen

AutoOpen улучшает результаты сушки с одновременным понижением энергопотребления.

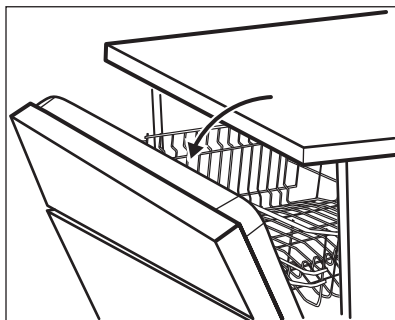

i В ходе этапа сушки прибор приоткрывает дверцу. После этого дверца остается приоткрытой.



ПРЕДУПРЕЖДЕНИЕ

Не пытайтесь закрыть дверцу прибора в течение 2 минут после ее автоматического открывания. Это может привести к повреждению прибора.



ПРЕДУПРЕЖДЕНИЕ

В случае, если в доме есть дети и требуется держать дверцу закрытой до окончания цикла, систему **AutoOpen** можно отключить.

AutoOpen включается автоматически со всеми программами за исключением программы **Rinse & Hold**.

Для повышения эффективности сушки см. описание опции **XtraDry** или включите **AutoOpen**.

7. ОПЦИИ

i Требуемые режимы необходимо включать перед каждый запуском программы. Режимы невозможно включить или выключить во время выполнения программы.

i Не все опции совместимы друг с другом. При выборе несовместимых опций прибор автоматически отключит одну или более из них. При этом будут гореть индикаторы только те из опций, которые остались включенными.

7.1 Список опций

Опции	Значение	Описание
Отсрочка пуска	От 1 до 24 часов ВЫКЛ. (значение по умолчанию)	Отсрочка пуска программы.
XtraDry	ВКЛ. ВЫКЛ. (значение по умолчанию)	Воспользуйтесь данной опцией, если требуется повысить эффективность сушки. См. соответствующие сведения, приведенные в данной Главе.
Параметры	Ввод настроек прибора	

7.2 Выбор режима

Список режимов включает только режимы, применимые к выбранной программе. Неприменимые режимы не отображаются.

Некоторые режимы несовместимы друг с другом. При выборе двух несовместимых друг с другом режимов прибор автоматически выключает один из режимов.

По завершении программы или при ее отмене режимы сбрасываются на значения по умолчанию.

1. Нажмите клавишу **Option**.
2. Выберите режим.
На дисплее отобразится значение режима, обрамленное скобками.
3. Нажмите на клавишу **OK**, чтобы изменить значение с ВЫКЛ. на ВКЛ. и наоборот.

Если был выбран режим Отсрочка пуска, при нажатии на клавишу **OK** на дисплее отобразится количество часов, доступных для отсрочки пуска.

Выберите нужное количество часов и снова нажмите на клавишу **OK** для подтверждения.

4. Для возврата в список программ нажимайте на клавишу **Option** до тех пор, пока на дисплее не отобразится выбранная программа.

7.3 XtraDry

Воспользуйтесь данной опцией, если требуется повысить эффективность сушки. Использование данной опции может повлиять на продолжительность ряда программ, потребление воды и температуру последнего ополаскивания.

Опция XtraDry является постоянным для всех программ кроме программы ECO; необходимость ее выбора при каждом цикле отсутствует.

При каждом включении ECO опция XtraDry выключается; ее необходимо включать вручную. В других программах настройка XtraDry

постоянна; она автоматически используется в дальнейших циклах. Данную настройку можно изменить в любое время.

Включение опции XtraDry выключает TimeManager.

7.4 TimeManager

Данный режим увеличивает давление и температуру воды.

Этапы мойки и сушки сокращаются. Общая продолжительность программы сокращается примерно на 50%.

Результаты мойки соответствуют результатам программы со стандартной продолжительностью, но результаты сушки могут быть не столь удовлетворительными.

Режим TimeManager применим не ко всем доступным программам.

1. Прокрутите список программ и выберите программу.
2. Нажмите клавишу **OK** для подтверждения.

Если режим TimeManager применим к выбранной программе, на дисплее отобразится два условия, Быстрая и Нормальн., а также продолжительность программы для каждого из условий:

- Быстрая: режим TimeManager включен. Нажмите клавишу **OK** для подтверждения.
- Нормальн.: режим TimeManager выключен. Нажмите клавишу **OK** для подтверждения.

8. ПЕРЕД ПЕРВЫМ ИСПОЛЬЗОВАНИЕМ

При первом включении прибора необходимо выбрать язык. Язык по умолчанию: русский.

1. Выбор языка.
 - Чтобы подтвердить выбор русского языка, нажмите на **OK**.
 - Прокрутите список доступных языков, выберите новый язык и нажмите на **OK** для подтверждения.
2. **Убедитесь, что установленные настройки смягчителя для воды соответствуют уровню жесткости поставляемой Вам воды. В противном случае произведите настройку смягчителя для воды.**
3. Наполните емкость для соли.
4. Наполните дозатор ополаскивателя.
5. Откройте вентиль подачи воды.
6. Запустите программу, чтобы избавиться от загрязнений, которые могли остаться в приборе после его производства. Не используйте моющее средство и не загружайте посуду в корзины.

При включении программы прибору может потребоваться до 5 минут для

«зарядки» ионообменной смолы в устройстве для смягчения воды. При этом кажется, что прибор не работает. Этап мойки начнется, как только данная процедура будет завершена. Процедура будет повторяться с определенной периодичностью.

8.1 Смягчитель для воды

Смягчитель для воды удаляет из подаваемой в прибор воды минеральные вещества, которые в противном случае могли бы оказать вредное влияние на результаты мойки и на сам прибор.

Чем больше в воде содержится таких минеральных веществ, тем выше жесткость воды. Жесткость воды измеряется в соответствующих единицах.

Смягчитель для воды необходимо настроить в соответствии с уровнем жесткости воды, используемой в Вашем регионе. Информацию о жесткости воды в Вашем районе можно получить в местной службе водоснабжения. Для получения хороших результатов мойки важно правильно выбрать уровень настройки смягчителя для воды.

Жесткость воды

Градусы (жесткость воды) по немецкому стандарту (°dH)	Градусы по французскому стандарту (°fH)	ммоль/л	Градусы по шкале Кларка	Уровень смягчителя для воды
47 - 50	84 - 90	8.4 - 9.0	58 - 63	10
43 - 46	76 - 83	7.6 - 8.3	53 - 57	9
37 - 42	65 - 75	6.5 - 7.5	46 - 52	8
29 - 36	51 - 64	5.1 - 6.4	36 - 45	7
23 - 28	40 - 50	4.0 - 5.0	28 - 35	6
19 - 22	33 - 39	3.3 - 3.9	23 - 27	5 1)
15 - 18	26 - 32	2.6 - 3.2	18 - 22	4
11 - 14	19 - 25	1.9 - 2.5	13 - 17	3
4 - 10	7 - 18	0.7 - 1.8	5 - 12	2
<4	<7	<0.7	< 5	1 2)

1) Заводская установка.

2) Не используйте соль при таком уровне.

При использовании стандартного моющего средства или таблетированного моющего средства (с солью или без) задайте требуемый уровень жесткости: в этом случае индикатор наличия соли не будет отключен.



Содержащее соль таблетированное средство недостаточно эффективно смягчает жесткую воду.

8.2 Емкость для соли



ПРЕДУПРЕЖДЕНИЕ

Применяйте только крупную соль, предназначенную посудомоечных машин. Мелкая соль повышает риск коррозии.

Соль используется для «зарядки» ионообменной смолы в смягчителе для воды и обеспечения хороших

результатов мытья в ходе ежедневного использования.

Наполнение емкости для соли

1. Поверните крышку емкости для соли против часовой стрелки и снимите ее.
2. Налейте в емкость для соли 1 л воды (только перед первым использованием).
3. Насыпьте посудомоечную соль в емкость для соли.

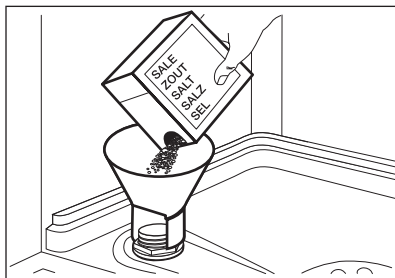

4. Уберите соль вокруг отверстия емкости для соли.

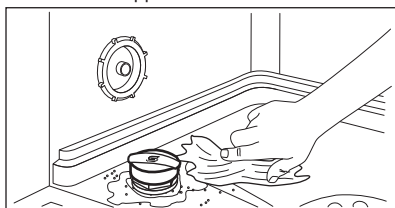

5. Чтобы закрыть емкость для соли, поверните крышку емкости для соли по часовой стрелке.

i При заполнении емкости для соли из нее может вылиться вода с солью. Существует опасность коррозии. Для того, чтобы ее предотвратить, после заполнения емкости для соли запустите любую программу.

i Если требуется заполнить емкость для соли, на дисплее отобразится сообщение.

8.3 Дозатор ополаскивателя

Дозатор ополаскивателя способствует высушиванию посуды без образования потеков и пятен.

Ополаскиватель автоматически добавляется на этапе ополаскивания горячей водой.

Количество выдаваемого ополаскивателя задается в пределах от 1 (минимальное количество) до 6 (максимальное количество). Уровень 0

отключает дозатор ополаскивателя, и ополаскиватель не выдается.

Заводская настройка: уровень 4.

Заполнение дозатора ополаскивателя

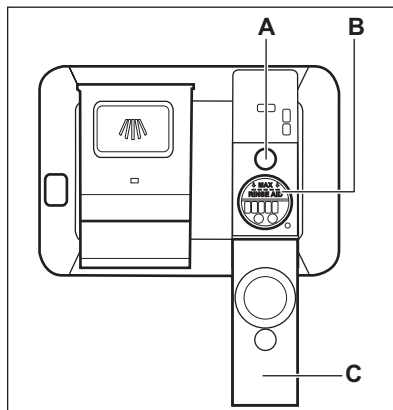

! **ПРЕДУПРЕЖДЕНИЕ**
Используйте только ополаскиватель, специально предназначенный для посудомоечных машин.

1. Откройте крышку (C).
2. Наполните дозатор (B) так, чтобы уровень ополаскивателя достиг отметки «MAX».
3. Во избежание избыточного пенообразования удалите пролившийся ополаскиватель тканью, хорошо впитывающей жидкость.
4. Закройте крышку. Убедитесь, что крышка зафиксирована.

i Когда становится виден индикатор (A), заливайте в дозатор ополаскиватель.

i Если требуется пополнить дозатор ополаскивателя, на дисплее отобразится сообщение.

Если при использовании таблетированного моющего средства результаты сушки удовлетворительны, индикацию о необходимости наполнения ополаскивателя можно отключить, присвоив уровню ополаскивателя значение «0».



Для повышения эффективности сушки рекомендуется постоянно использовать ополаскиватель – даже в сочетании с таблетированным моющим средством, содержащим ополаскиватель.

9. ЕЖЕДНЕВНОЕ ИСПОЛЬЗОВАНИЕ

1. Откройте вентиль подачи воды.
 2. Включите прибор нажатием на кнопку «Вкл/Выкл».
- Убедитесь, что прибор находится в режиме выбора программы.
- Если на дисплее отображается сообщение о необходимости добавить соль, заполните емкость для соли.
 - Если горит индикатор отсутствия ополаскивателя, заправьте дозатор ополаскивателя.
3. Загрузите корзины.
 4. Добавьте моющее средство.
 5. Выберите подходящую программу мойки в соответствии с типом загрузки и степенью ее загрязненности.

9.1 Использование моющего средства

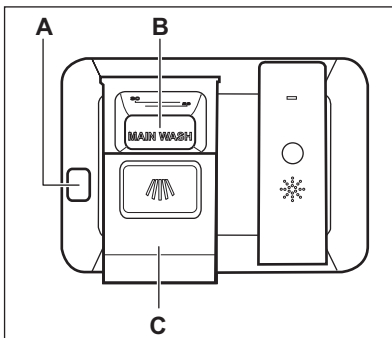

ПРЕДУПРЕЖДЕНИЕ

Используйте только моющее средство, специально предназначенное для посудомоечных машин.

1. Нажмите на кнопку разблокировки (A), чтобы открыть крышку (C).
2. Заполните дозатор (B) порошковым или таблетированным моющим средством.
3. При использовании программы, включающей стадию предварительной мойки, поместите немного моющего средства на внутреннюю сторону дверцы прибора.
4. Закройте крышку. Убедитесь, что крышка зафиксирована.

9.2 Настройка и запуск программы

Функция Auto Off

Данная функция уменьшает энергопотребление, автоматически выключая прибор, если он не работает.

Функция срабатывает при следующих условиях:

- Через 5 минут по окончании программы.
- Через пять минут, если программа не была запущена.

Запуск программы

При включении прибора на дисплее высвечивается список программ. Программа ECO всегда будет выводиться в качестве программы по умолчанию.

1. Прокрутите список программ и выберите программу.
2. При необходимости выберите применимые режимы.

Выбрав режимы, вернитесь в список программ и запустите выбранную программу.

3. Нажмите на **OK**.

Если программа совместима с режимом TimeManager, необходимо подтвердить Быстрая или Нормальн..

4. Закройте дверцу прибора для запуска программы.

Как отсрочить запуск программы

Использование отсрочки пуска одновременно с функцией MyFavourite невозможно.

1. Выберите программу.
2. Нажмите на **Option**. На дисплее отобразится список режимов.
3. Выберите Отсрочка пуска.
4. Нажмите на **OK**.
5. Задайте необходимое количество часов для функции «Отсрочка пуска».

Запуск программы можно отложить на срок от 1 до 24 часов.

6. Чтобы подтвердить выбор, нажмите на **OK**.
7. Можно выбрать другие применимые режимы.
8. Нажимайте на клавишу **Option**, пока на дисплее не появится требуемая программа.
9. Нажмите на **OK**.
10. Закройте дверцу прибора для запуска обратного отсчета времени отсрочки пуска.

По окончании обратного отсчета произойдет автоматический запуск программы.

Открытие дверцы во время работы прибора

Открытие дверцы во время выполнения программы приводит к остановке работы прибора. Это может повлиять на показатели энергопотребления и на продолжительность программы. При закрытии дверцы работа продолжается с момента, на котором она была прервана.



В случае открывания дверцы более чем на 30 секунд во время этапа сушки текущая программа будет завершена. Этого не произойдет, если дверца была открыта в результате работы системы AutoOpen.



ПРЕДУПРЕЖДЕНИЕ

Не пытайтесь закрыть дверцу прибора в течение 2 минут после того как AutoOpen автоматически ее откроет; это может привести к повреждению прибора. Если в дальнейшем закрыть дверцу еще на 3 минуты, выполняемая программа будет завершена.

Отмена отсрочки пуска во время обратного отсчета

При отмене отсрочки пуска программа и режимы сбрасываются на значения по умолчанию.

1. Откройте дверцу прибора.
2. Нажмите и удерживайте кнопку **Option** в течение трех секунд, пока на дисплее не отобразился Stop washing?.
 - Выберите Возобновить и нажмите на **OK**, чтобы продолжить обратный отсчет. Закройте дверцу прибора.
 - Выберите Stop и нажмите на **OK**, чтобы отменить отсрочку пуска.

Отмена выполняющейся программы

При отмене выполняющейся программы режимы сбрасываются на значения по умолчанию.

1. Откройте дверцу прибора.
2. Нажмите и удерживайте кнопку **Option** в течение трех секунд, пока на дисплее не отобразился Stop washing?.
 - Выберите Возобновить и нажмите на **OK**, чтобы

продолжить работу с выполняющейся программой. Закройте дверцу прибора.

- Выберите Stop и нажмите на **OK**, чтобы отменить выполняющуюся программу.

Окончание программы

По окончании программы на дисплее TimeBeam отображает 0:00 и CLEAN. При открывании дверцы прибор автоматически выключается.

Закройте водопроводный вентиль.

10. ПОЛЕЗНЫЕ СОВЕТЫ

10.1 Общие положения

Приведенные ниже рекомендации обеспечат оптимальные результаты мытья и сушки в ходе каждодневного использования прибора, а также позволят защитить окружающую среду.

- Крупные остатки пищи с тарелок выбрасывайте в мусорное ведро.
- Не производите предварительное ополаскивание посуды вручную. При необходимости используйте программу предварительной мойки (если таковая имеется) или выбирайте программу с этапом предварительной мойки.
- Всегда используйте все пространство корзин.
- При загрузке прибора убедитесь, что вода из разбрызгивателей сможет полностью достичь и вымыть всю посуду. Предметы посуды не должны касаться или перекрывать друг друга.
- Можно использовать средство для посудомоечных машин, ополаскиватель и соль отдельно или в виде таблетированного моющего средства (напр., «3 в 1», «4 в 1», «Все в одном»). Следуйте указаниям, приведенным на упаковке. Таблетированное моющее средство обычно подходит для использования в регионах с жесткостью воды до 21°dH. В регионах, где жесткость превышает

данный уровень, следует также использовать ополаскиватель и соль.

- Выберите программу в соответствии с типом загрузки и степенью ее загрязненности. Программа ECO обеспечивает наиболее практичное потребление воды и энергии при мытье посуды и столовых приборов обычного уровня загрязнения.

10.2 Использование соли, ополаскивателя и моющего средства

- Используйте только соль, ополаскиватель и моющее средство для посудомоечных машин. Другие продукты могут привести к повреждению прибора.
- Таблетированное моющее средство обычно подходит для использования в регионах с жесткостью воды до 21°dH. В регионах, где жесткость превышает данный уровень, в дополнение к таблетированному моющему средству следует также использовать ополаскиватель и соль. Тем не менее, в регионах с жесткой и очень жесткой водой для достижения оптимальных результатов мойки и сушки рекомендуется использовать некомбинированное моющее средство (порошок, гель или

таблетки без дополнительных составляющих), ополаскиватель и соль.

- Несмотря на то, что при использовании таблетированного моющего средства дозатор ополаскивателя можно отключить, рекомендуется использовать ополаскиватель постоянно для улучшения результатов сушки. В случае, если используется таблетированное моющее средство, а уровень жесткости воды ниже 21dH, также можно установить уровень смягчителя для воды на минимальное значение.
- Таблетированные моющие средства не успевают полностью раствориться при использовании коротких программ. Для того, чтобы избежать образование на посуде осадка из моющего средства, рекомендуется использовать таблетки с длинными программами.
- Не превышайте указанную дозировку моющего средства. См. инструкции на упаковке моющего средства.

10.3 Что делать, если необходимо прекратить использовать таблетированное моющее средство

Прежде чем перейти к использованию моющего средства, соли и ополаскивателя по отдельности выполните следующую процедуру.

1. Установите максимальный уровень смягчителя для воды.
2. Убедитесь, что емкость для соли и дозатор ополаскивателя заполнены.
3. Запустите самую короткую программу, содержащую этап ополаскивания. Не добавляйте моющее средство и не загружайте корзины.
4. Когда программа будет завершена, скорректируйте уровень жесткости смягчителя для воды в соответствии с жесткостью воды в Вашем регионе.

5. Задайте дозировку ополаскивателя.
6. Включите уведомление о том, что дозатор ополаскивателя пуст.

10.4 Загрузка корзин

- Используйте прибор только для мытья принадлежностей, пригодных для мытья в посудомоечных машинах.
- Не загружайте в прибор изделия из дерева, кости, алюминия, олова и меди.
- Не помещайте в прибор предметы, которые могут впитывать воду (губки, бытовые ткани).
- Крупные остатки пищи с тарелок выбрасывайте в мусорное ведро.
- Размягчите пригоревшие остатки пищи на посуде.
- Загружайте полые предметы (чашки, стаканы и сковороды) отверстием вниз.
- Проверьте, чтобы стаканы не соприкасались друг с другом
- Загружайте столовые приборы и мелкие предметы в ящик для столовых приборов.
- Легкие предметы укладывайте в верхнюю корзину. Убедитесь, что посуда не двигается.
- Прежде чем запускать программу, убедитесь, что разбрызгиватели могут свободно вращаться.

10.5 Перед запуском программы

Убедитесь, что:

- Фильтры очищены и установлены должным образом.
- Крышка емкости для соли плотно закрыта.
- Разбрызгиватели не засорены.
- Посудомоечная машина заправлена солью и ополаскивателем (если не используется таблетированное моющее средство).
- Посуда правильно загружена в корзины.
- Выбранная программа соответствует типу посуды и степени ее загрязненности.

- Использовано подходящее количество моющего средства.

10.6 Разгрузка корзины

1. Прежде чем доставать посуду из прибора, дайте ей остыть. Горячую посуду легко повредить.

2. Вначале вынимайте посуду из нижней корзины, потом - из верхней.

i По окончании программы на стенках и дверце прибора может оставаться вода.

11. УХОД И ОЧИСТКА

! **ВНИМАНИЕ!**
Перед выполнением операций по чистке и уходу выключите прибор и извлеките вилку сетевого шнура из розетки.

i Грязные фильтры засоренность разбрызгивателей приводит к ухудшению качества мойки. Периодически проверяйте состояние фильтров и, при необходимости, проводите их очистку.

11.1 Очистка фильтров

Система фильтров выполнена из 3 деталей.

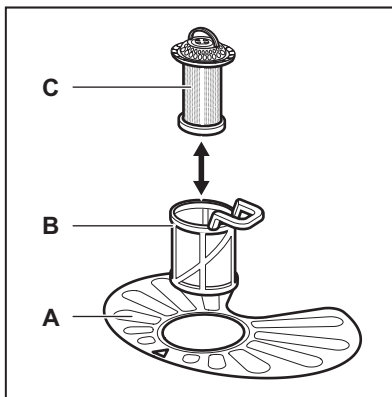

1. Поверните фильтр (B) против часовой стрелки и извлеките его.

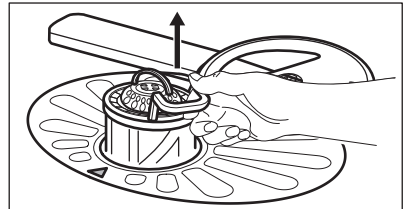
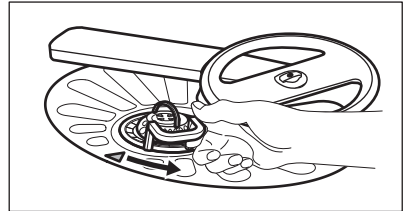

2. Извлеките фильтр (C) из фильтра (B).
3. Снимите плоский фильтр (A).

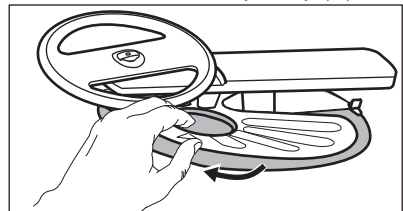

4. Вымойте фильтры.

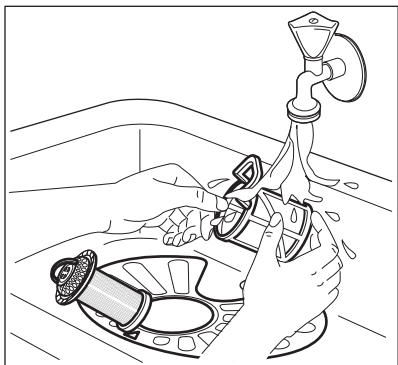

5. Убедитесь, что внутри или по краям отстойника нет остатков пищи или других загрязнений.
6. Установите плоский фильтр обратно на место (А). Убедитесь, что он установлен правильно – под двумя направляющими.

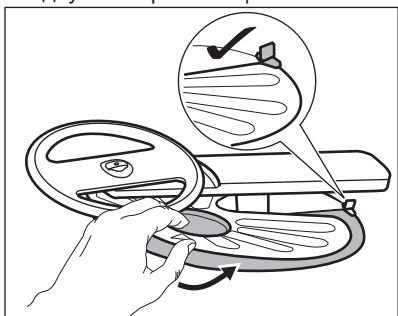

7. Соберите фильтры (В) и (С).
8. Установите фильтр (В) обратно в плоский фильтр (А). Поверните его часовой стрелке до щелчка.

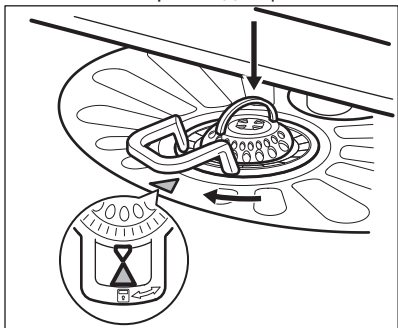

ПРЕДУПРЕЖДЕНИЕ

Неверная установка фильтров может привести к неудовлетворительным результатам мойки и повреждению прибора.

11.2 Чистка верхнего разбрызгивателя

Рекомендуется производить регулярную очистку верхнего разбрызгивателя во избежание засорения его отверстий.

Засорение отверстий может привести к неудовлетворительным результатам мойки.

1. Вытяните верхнюю корзину.
2. Для извлечения разбрызгивателя из корзины приподнимите его в направлении, обозначенном нижней стрелкой, и одновременно поверните его по часовой стрелке.

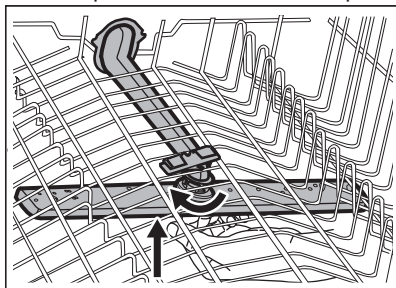

3. Промойте разбрызгиватель под струей воды. Для прочистки отверстий от частиц грязи воспользуйтесь заостренным предметом (например, зубочисткой).

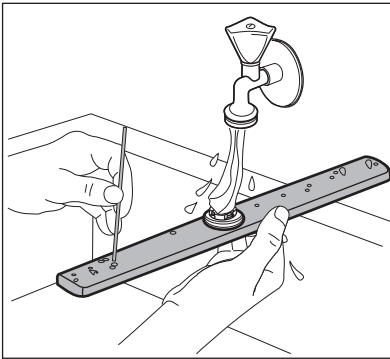

4. Для возврата разбрызгивателя в корзину нажмите на него вверх в направлении, обозначенном нижней стрелкой, и одновременно поверните его против часовой стрелки, чтобы он зафиксировался на своем месте со щелчком.

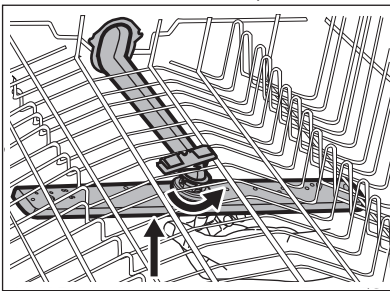

11.3 Очистка наружных поверхностей

- Протирайте прибор мягкой влажной тряпкой.

- Используйте только нейтральные моющие средства.
- Не используйте абразивные средства, царапающие губки и растворители.

11.4 Чистка внутренних частей

- Тщательно очистите прибор, включая резиновый уплотнитель дверцы, мягкой влажной тряпкой.
- При регулярном использовании программ с малой продолжительностью внутри прибора могут откладываться наслоения жира и накипи. Во избежание этого рекомендуется не реже 2 раз в месяц запускать программы с большой продолжительностью.
- Для обеспечения оптимального уровня производительности прибора рекомендуется раз в месяц использовать специализированное средство для очистки посудомоечных машин. Точно следуйте инструкциям на упаковке продуктов.

12. ПОИСК И УСТРАНЕНИЕ НЕИСПРАВНОСТЕЙ

Если прибор не запускается или останавливается во время работы, сначала проверьте, нет ли возможности разрешить проблему самостоятельно при помощи информации, приведенной в Таблице, или обратитесь в авторизованный сервисный центр.



ВНИМАНИЕ!

Произведенный ненадлежащим образом ремонт может представлять серьезный риск для безопасности потребителя. Все ремонтные работы должны производиться квалифицированным персоналом.

При некоторых неисправностях на дисплей выводится код неисправности.

без обращения в авторизованный сервисный центр.

Большинство возможных неполадок могут быть устранены

Неисправность и код неисправности	Возможная причина неисправности и способ ее устранения
Прибор не включается.	<ul style="list-style-type: none"> • Убедитесь, что вилка сетевого шнура вставлена в розетку электропитания. • Убедитесь, что предохранитель на электрощитке не поврежден.
Программа не запускается.	<ul style="list-style-type: none"> • Убедитесь, что дверца прибора закрыта. • Если задана функция «Отсрочка пуска», отмените ее или дождитесь окончания обратного отсчета. • Прибор приступил к процедуре «зарядки» смолы внутри смягчителя для воды. Продолжительность данной процедуры составляет приблизительно 5 минут.
В прибор не поступает вода. На дисплее отобразится символ <i>10</i> или <i>11</i> .	<ul style="list-style-type: none"> • Убедитесь, что водопроводный кран открыт. • Убедитесь, что давление в водопроводной сети не понижено. Для получения сведений об этом обратитесь в местную службу водоснабжения. • Убедитесь, что водопроводный кран не засорен. • Убедитесь, что фильтр наливного шланга не засорен. • Убедитесь, что наливной шланг не перекручен и не передавлен.
Прибор не сливает воду. На дисплее отображается <i>20</i> .	<ul style="list-style-type: none"> • Убедитесь, что сливная труба не засорена. • Убедитесь, что фильтр сливного шланга не засорен. • Убедитесь, что внутренняя система фильтрации не засорена. • Убедитесь, что сливной шланг не перекручен и не передавлен.
Сработала система защиты от перелива. На дисплее отображается <i>30</i> .	<ul style="list-style-type: none"> • Закройте водопроводный вентиль и обратитесь в авторизованный сервисный центр.
Во время выполнения цикла прибор останавливается и возобновляет работу чаще обычного.	<ul style="list-style-type: none"> • Это нормально. Так обеспечиваются оптимальные результаты мойки и экономия электроэнергии.

Неисправность и код неисправности	Возможная причина неисправности и способ ее устранения
Программа выполняется слишком долго.	<ul style="list-style-type: none"> • Для уменьшения времени работы программы выберите опцию TimeManager. • Если выбрана опция «Отсрочка пуска», отмените ее или дождитесь окончания обратного отсчета.
Значение оставшегося до окончания цикла времени увеличивается, а затем резко уменьшается перед самым окончанием программы.	<ul style="list-style-type: none"> • Это не является неисправностью. Прибор работает надлежащим образом.
Опции программы приходится задавать заново при каждом использовании прибора.	<ul style="list-style-type: none"> • Для сохранения любимого сочетания настроек воспользуйтесь опцией MyFavourite.
Имеется небольшая утечка со стороны дверцы прибора.	<ul style="list-style-type: none"> • Прибор не выровнен. Слегка вывинтите или завинтите регулировочные ножки (если предусмотрено в данной модели). • Дверца прибора находится не по центру внутренней камеры. Отрегулируйте заднюю ножку (если подобная регулировка доступна).
Дверца прибора закрывается с трудом.	<ul style="list-style-type: none"> • Прибор не выровнен. Слегка вывинтите или завинтите регулировочные ножки (если предусмотрено в данной модели). • Столовые приборы частично выступают за пределы корзины.
Изнутри прибора доносится дребезжание или стук.	<ul style="list-style-type: none"> • Столовые приборы размещены в корзинах ненадлежащим образом. Сверяйтесь с брошюрой, описывающей загрузку корзины. • Убедитесь, что разбрызгиватели свободно вращаются.
Работа прибора приводит к срабатыванию электропредохранителя.	<ul style="list-style-type: none"> • Создаваемая одновременной работой ряда приборов нагрузка превышает допустимую. Проверьте значение разрешенной нагрузки розетки и максимальную нагрузку счетчика, или выключите один из работающих приборов. • Повреждение в электрической цепи внутри прибора. Обратитесь в авторизованный сервисный центр.



Другие возможные причины приведены в Главах **«Перед первым использованием»**, **«Ежедневное использование»** и **«Указания и рекомендации»**.

Проверив прибор, выключите и включите прибор. Если неисправность появится снова, обратитесь в авторизованный сервисный центр.

Если коды неисправности не описаны в таблице, обратитесь в авторизованный сервисный центр.

12.1 Результаты мойки и сушки неудовлетворительны

Неисправность	Возможная причина неисправности и способ ее устранения
Неудовлетворительные результаты мойки.	<ul style="list-style-type: none"> • См. Главы «Ежедневное использование», «Указания и рекомендации» и брошюру, описывающую загрузку корзин. • Используйте программы более интенсивной мойки. • Произведите очистку разбрызгивателя и фильтра. См. Главу «Уход и очистка».
Неудовлетворительные результаты сушки.	<ul style="list-style-type: none"> • Столовые приборы слишком долго находились в закрытом приборе. • Ополаскиватель отсутствует, или дозировка ополаскивателя слишком мала. Установите более высокую дозировку ополаскивателя. • Возможно, предметы из пластика потребуются вытереть полотенцем. • Для оптимальных результатов сушки включите опцию XtraDry и задайте AutoOpen. • Рекомендуется постоянно использовать ополаскиватель – даже в сочетании с таблетированным моющим средством.
Имеются белесые потеки или синеватый налет на стеклянной посуде и тарелках.	<ul style="list-style-type: none"> • Слишком большое количество выдаваемого ополаскивателя. Уменьшите уровень дозатора ополаскивателя. • Было добавлено слишком большое количество моющего средства.
Имеются пятна и потеки на стекле и посуде.	<ul style="list-style-type: none"> • Недостаточное количество выдаваемого ополаскивателя. Повысьте уровень дозатора ополаскивателя. • Причиной может быть качество ополаскивателя.

Неисправность	Возможная причина неисправности и способ ее устранения
Посуда остается влажной.	<ul style="list-style-type: none"> • Для оптимальных результатов сушки включите опцию XtraDry и задайте AutoOpen. • В программе отсутствует этап сушки, или в ней предусмотрен этап сушки при низкой температуре. • Дозатор ополаскивателя пуст. • Причиной может быть качество ополаскивателя. • Причиной может быть качество таблетированного моющего средства. Попробуйте таблетки другого производителя или включите дозатор ополаскивателя и используйте ополаскиватель одновременно с таблетированным моющим средством.
Внутри прибора имеется влага.	<ul style="list-style-type: none"> • Это не является признаком неисправности прибора. Данное явление вызвано содержащейся в воздухе влагой, которая конденсируется на стенках.
Необычно сильное пенообразование в ходе мойки.	<ul style="list-style-type: none"> • Используйте только моющие средства для посудомоечных машин. • Имеется утечка ополаскивателя из дозатора ополаскивателя. Обратитесь в авторизованный сервисный центр.
На столовых приборах имеются следы ржавчины.	<ul style="list-style-type: none"> • В воде, используемой для мойки, слишком высоко содержание солей. См. Главу «Смягчитель для воды». • Столовые приборы из серебра и нержавеющей стали оказались рядом друг с другом. Избегайте ситуаций, в которых изделия из серебра и нержавеющей стали могли бы оказаться рядом друг с другом.
По окончании программы в дозаторе находятся остатки моющего средства.	<ul style="list-style-type: none"> • Таблетированное моющее средство застряло в дозаторе и не было полностью вымыто водой. • Моющее средство вымывается из дозатора не полностью. Убедитесь, что разбрызгиватель не засорен и не заблокирован. • Убедитесь, что изделия в корзинах не препятствуют открыванию крышки дозатора моющего средства.
Внутри прибора присутствует неприятный запах.	<ul style="list-style-type: none"> • См. «Чистка внутренних частей».

Неисправность	Возможная причина неисправности и способ ее устранения
<p>На столовых приборах, внутренней камере и внутренней стороне дверцы имеется известковый налет.</p>	<ul style="list-style-type: none"> • Низкий уровень соли; проверьте индикатор наличия соли. • Крышка емкости для соли закрыта неплотно. • Водопроводная вода имеет высокую жесткость. См. Главу «Смягчитель для воды». • Используйте соль и выполняйте регенерацию смягчителя для воды даже при использовании универсального таблетированного средства. См. Главу «Смягчитель для воды». • Если известковые отложения по-прежнему не исчезают, произведите очистку прибора при помощи специально предназначенных для этого очищающих средств. • Попробуйте другое моющее средство. • Обратитесь к производителю моющего средства.
<p>Сколы, обесцвечивание или помутнение столовых приборов.</p>	<ul style="list-style-type: none"> • Мойте в приборе только посуду, пригодную для мытья в посудомоечных машинах. • Будьте внимательны при загрузке и разгрузке корзины. Сверяйтесь с брошюрой, описывающей загрузку корзины. • Деликатные предметы укладывайте в верхнюю корзину.



Другие возможные причины приведены в Главах «Перед первым использованием», «Ежедневное использование» и «Указания и рекомендации».

13. ТЕХНИЧЕСКИЕ ДАННЫЕ

Габаритные размеры	Ширина / высота / глубина (мм)	596 / 818 - 898 / 550
Подключение к электросети ¹⁾	Напряжение (В)	200 - 240
	Частота (Гц)	50 / 60
Давление в водопроводной сети	Мин. / макс. бар (МПа)	0.5 (0.05) / 8 (0.8)
Водоснабжение	Холодная или горячая вода ²⁾	макс. 60°C
Вместимость	Комплектов посуды	15

Потребляемая мощность	При оставлении во включенном состоянии (Вт)	5.0
Потребляемая мощность	В отключенном состоянии (Вт)	0.10

- 1) Другие значения приведены в табличке с техническими данными.
- 2) Если горячая вода подается из системы, использующей альтернативный источник энергии (например, солнечные панели или ветрогенераторы), подключайте машину к водопроводу горячей воды, чтобы снизить потребление энергии.

14. ОХРАНА ОКРУЖАЮЩЕЙ СРЕДЫ

Материалы с символом  следует сдавать на переработку. Положите упаковку в соответствующие контейнеры для сбора вторичного сырья. Принимая участие в переработке старого электробытового оборудования, Вы помогаете защитить окружающую среду и

здоровье человека. Не выбрасывайте вместе с бытовыми отходами бытовую технику, помеченную символом . Доставьте изделие на местное предприятие по переработке вторичного сырья или обратитесь в свое муниципальное управление.

Дата производства данного изделия указана в серийном номере, где первая цифра номера соответствует последней цифре года производства, вторая и третья цифры – порядковому номеру недели. Например, серийный номер 73012345 означает, что изделие произведено на тридцатой неделе 2017 года.

Класс энергопотребления: А
 Электролюкс Италия С.п.А.
 Виале Европа, 63, 20020 Соларо (МИ),
 Италия

www.electrolux.com/shop



117881811-A-172017

