

Посудомоечная машина

Руководство пользователя

Модель DDW-M1211/DDW-M1211S

Вместимость: 12 комплектов

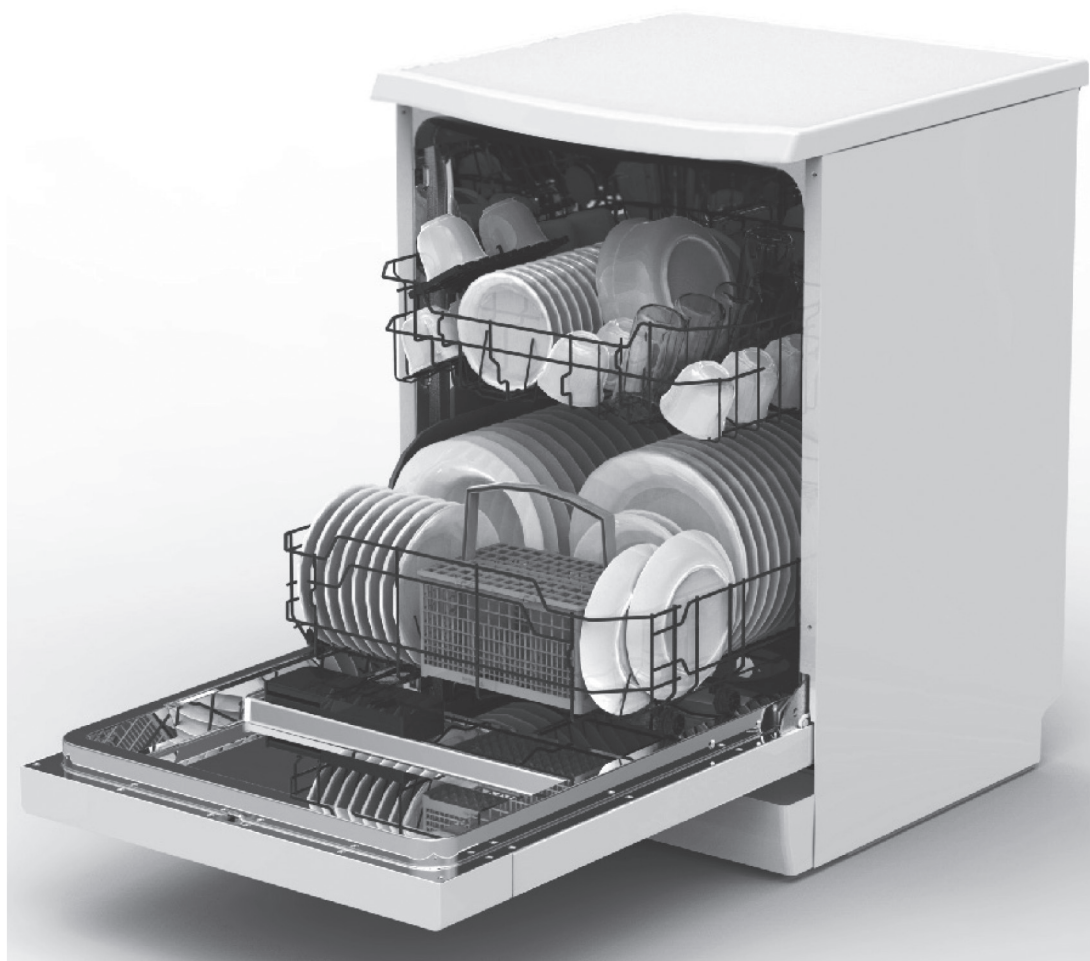



Прочитайте данное руководство

Уважаемый покупатель!

- Просим вас внимательно изучить данное руководство перед эксплуатацией посудомоечной машины. Оно поможет вам правильно пользоваться машиной и содержать её в исправности.
- Сохраняйте руководство для последующего обращения к нему.
- При передаче оборудования другому владельцу также приложите это руководство.

Данное руководство содержит разделы по технике безопасности, установке и эксплуатации машины, советы по поиску и устранению неисправностей, и т. п.



Перед обращением в сервисную службу

- Содержание раздела «Советы по устранению неисправностей» может помочь вам самостоятельно устранить некоторые часто встречающиеся неисправности.
- Если вы не можете устранить неисправность самостоятельно - пожалуйста, обратитесь за помощью к квалифицированному специалисту.

ПРИМЕЧАНИЯ:

- Руководствуясь стратегией постоянного совершенствования и модернизации продукта, производитель оставляет за собой право вносить изменения без предварительного уведомления.
- Данное руководство пользователя можно получить от производителя или продавца, ответственного за продажу данной посудомоечной машины.

1) Информация по технике безопасности	1
2) Краткое руководство по эксплуатации	4
3) Инструкция по эксплуатации	5
Панель управления	5
Общий вид посудомоечной машины	5
4) Предварительные действия	6
А. Смягчитель воды	6
Б. Загрузка специальной соли в смягчитель воды	7
В. Наполнение дозатора ополаскивателя	8
Г. Действие моющего средства	9
5) Загрузка корзин посудомоечной машины	11
Советы по загрузке корзин посудомоечной машины	11
Загрузка верхней корзины	12
Загрузка нижней корзины	12
Корзина для столовых приборов	12
6) Запуск режима мойки	13
Таблица цикла мойки	13
Включение посудомоечной машины	13
Изменение режима	14
Действия по окончании цикла мойки	14
7) Обслуживание и чистка	15
Система фильтрации	15
Уход за посудомоечной машиной	16
8) Инструкция по установке	17
Размещение посудомоечной машины	17
Подключение к электросети	17
Подключение к сети водоснабжения и канализации	18
Запуск посудомоечной машины	19
9) Советы по устранению неисправностей	20
Действия до обращения в сервисную службу	20
Коды ошибок	21
Технические характеристики	22

Загрузка корзин осуществляется согласно стандарту EN 50242

ОБРАЩЕНИЕ К ПОЛЬЗОВАТЕЛЮ

Благодарим вас за приобретение техники DAEWOO. Посудомоечные машины DAEWOO просты в использовании, экономят ваше время и помогают эффективнее вести домашнее хозяйство. Данное руководство содержит важную информацию о правильной и безопасной эксплуатации и обслуживании вашей посудомоечной машины.

1. ВАЖНАЯ ИНФОРМАЦИЯ ПО ТЕХНИКЕ БЕЗОПАСНОСТИ



ПРЕДУПРЕЖДЕНИЕ! При использовании посудомоечной машиной, соблюдайте все нижеперечисленные меры предосторожности:

- Данный прибор предназначен для использования в домашнем хозяйстве и для применения в схожих условиях, таких как:
 - кухонные зоны для персонала в магазинах, офисах и других рабочих помещениях;
 - дома на фермах;
 - при использовании клиентами отелей, мотелей и других мест временного проживания;
 - при использовании любых мест проживания гостиничного типа.Использование прибора детьми от 8 лет, а также людьми с ограниченными физическими, сенсорными или умственными способностями, а также лицами, обладающими недостаточными знаниями и опытом, допустимо только под контролем или после инструктажа о безопасном использовании и потенциальных опасностях. Дети не должны играть с прибором. Очистка и пользовательское обслуживание не должны производиться детьми без контроля взрослых. (Стандарт EN 60335-1)
- Прибор не должен использоваться лицами (в том числе детьми) с ограниченными физическими, сенсорными или умственными способностями, а также с недостаточным уровнем опыта и знаний без должного надзора или инструктирования ответственным за их безопасность лицом. (Стандарт IEC 60335-1)
- Прибор предназначен только для бытового использования (внутри помещений). Во избежание поражения электрическим током не погружайте прибор, сетевой шнур или розетку в воду или другую жидкость.
- Перед чисткой и обслуживанием прибора отключайте его от сети. Для чистки используйте влажную мягкую ткань, смоченную раствором мягкого мыла, а затем сухую ткань.



ИНСТРУКЦИИ ПО ЗАЗЕМЛЕНИЮ

- Данный прибор должен быть заземлён. В случае неисправности или аварии наличие заземления позволяет снизить опасность поражения электрическим током, поскольку оно обеспечивает цепь для прохождения тока с наименьшим сопротивлением. Данный прибор оборудован шнуром, имеющим заземляющий проводник и вилку с заземляющим контактом.
- Вилка должна вставляться в соответствующую электрическую розетку, установленную и заземлённую в соответствии с местными нормативами, распоряжениями и постановлениями.
- Неправильное подсоединение проводника, заземляющего оборудование, может привести к поражению электрическим током. Если вы не уверены в правильности заземления прибора, то обратитесь к квалифицированному электрику или специалисту сервисного центра.
- Если вилка не подходит к сетевой розетке - не вносите изменения в конструкцию вилки, поставляемой с прибором. Воспользуйтесь услугами квалифицированного электрика для установки подходящей розетки.

- Пользуйтесь подставкой для сушки посуды и дверцей посудомоечной машины осторожно, не садитесь и не вставляйте на них.
- Не эксплуатируйте посудомоечную машину, пока на неё должным образом не будут установлены все ограждающие панели.
- Открытие дверцы работающей посудомоечной машины должно производиться очень осторожно, так как возможно выплескивание воды.
- Не ставьте тяжелые предметы на открытую дверцу посудомоечной машины и не вставляйте на неё: посудомоечная машина может опрокинуться вперед.
- При загрузке посуды и столовых приборов в посудомоечную машину соблюдайте следующие правила:
 - 1) Помещайте острые предметы таким образом, чтобы они не смогли повредить уплотнитель дверцы;
 - 2) Будьте внимательны: Ножи и другие столовые приборы с острыми концами должны загружаться в корзину острыми концами вниз или укладываться горизонтально.
- Убедитесь в отсутствии порошка моющего средства после завершения цикла мойки.
- Не мойте в посудомоечной машине пластиковую посуду за исключением тех случаев, когда на ней имеется маркировка, указывающая на её пригодность для мойки в посудомоечной машине. Если на пластиковой посуде такая маркировка отсутствует, то проверьте рекомендации изготовителя.
- Применяйте только моющие средства и ополаскиватель, которые предназначены для использования в автоматической посудомоечной машине.
- Никогда не используйте в посудомоечной машине мыло, стиральные порошки или средства для ручной мойки.
- Необходимо следить, чтобы дети не играли с прибором.
- Дверцу не следует оставлять открытой, так как это может увеличить риск опрокидывания посудомоечной машины.
- В случае повреждения сетевого шнура для его замены следует обратиться к изготовителю, сотрудникам авторизованного сервисного центра или другим специалистам с аналогичной квалификацией. Это позволит избежать опасности при работе прибора.
- При установке машины нельзя сильно изгибать или передавливать сетевой шнур.
- Не трогайте без необходимости органы управления.
- Прибор должен подключаться к водопроводной сети при помощи нового набора шлангов. Нельзя использовать для подключения старый набор шлангов.
- Максимальное количество комплектов для мытья – 12.
- Максимальное допустимое давление воды на входе составляет 1 МПа.
- Минимальное допустимое давление воды на входе составляет 0,04 МПа.

Утилизация

Утилизируйте упаковочные материалы посудомоечной машины надлежащим образом. Все упаковочные материалы можно подвергать переработке для повторного использования.

Изделия из пластика имеют стандартную международную маркировку:

- PE – полиэтилен. Например, упаковочная плёнка;
- PS – полистирол. Например, амортизирующая подкладка;
- POM – полиоксиметилен. Например, пластмассовые зажимы;
- PP – полипропилен. Например, солевой наполнитель;
- ABS – акрилонитрил-бутадиен-стирол. Например, панель управления.



Утилизация электрического и электронного оборудования.

Данный символ на изделии, его комплектующих или упаковке означает, что данное изделие подлежит обязательной утилизации. Пожалуйста, сдайте отработавшее изделие в пункт приема электрического и электронного оборудования для переработки. В некоторых странах, в т.ч. странах ЕС, разработаны специальные схемы сбора единиц отработавшего электрического и электронного оборудования. Соблюдая правила утилизации этого оборудования, Вы внесете свой вклад в сохранение окружающей среды и здоровья человечества. Вторичная переработка материалов сохраняет природные ресурсы. Поэтому, пожалуйста, не выбрасывайте отработавшее оборудование вместе с бытовыми отходами. Более подробную информацию о вторичной переработке оборудования Вы можете получить в сервисе по переработке отходов или в торговой точке, где Вы приобрели данное изделие.



ПРЕДУПРЕЖДЕНИЕ!

- Упаковочные материалы могут представлять опасность для детей!
- Для утилизации упаковки и самого прибора обращайтесь в пункты сбора отходов. Перед этим обрежьте сетевой шнур и выведите из строя защелку дверцы.
- Упаковочная картонная коробка изготовлена из вторично переработанной бумаги и должна быть утилизирована через пункт приема макулатуры для последующей переработки.
- Надлежащая утилизация данного товара позволит избежать опасного воздействия на окружающую среду и здоровье людей, которое может возникнуть в случае неправильной утилизации подобных отходов.
- Более подробную информацию о повторной переработке можно получить в соответствующих муниципальных органах и в местной службе утилизации бытовых отходов.
- **УТИЛИЗАЦИЯ:** Не выбрасывайте данное изделие вместе с неотсортированными бытовыми отходами. Для специальной переработки такие отходы необходимо сдавать на утилизацию отдельно.

2. Краткое руководство по эксплуатации

За более подробными инструкциями по эксплуатации посудомоечной шины обращайтесь к соответствующим разделам данного руководства.

Включите посудомоечную машину	Нажмите кнопку «Вкл./Выкл.», чтобы включить посудомоечную машину. Откройте дверцу.
Наполните дозатор ополаскивателя	<p>Отделение «А»: При каждом новом цикле мойки.</p> <p>Отделение «В»: Только при использовании режимов с предварительной мойкой. (Следуйте указаниям в руководстве пользователя!)</p>
Проверьте уровень ополаскивателя в дозаторе	<p>Механический индикатор «С». С помощью цифрового индикатора на панели управления (при его наличии).</p>
Проверьте уровень регенерационной соли	<p>(Только на моделях со смягчителем воды.) С помощью цифрового индикатора на панели управления (при его наличии). В случае отсутствия индикатора нехватки соли на панели управления (на некоторых моделях) можно рассчитать, когда следует засыпать соль в смягчитель воды, исходя из количества циклов мойки, выполненных посудомоечной машиной.</p>
Загрузите корзины	Уберите излишние остатки пищи с посуды и столовых приборов. Размягчите остатки пригорелой еды в кастрюлях и сковородах и затем загрузите корзины. Обратитесь к инструкции по загрузке посудомоечной машины.
Выберите режим	Закройте дверцу и нажимайте кнопку выбора режима пока не загорится индикатор нужного режима (см. раздел «Инструкция по эксплуатации»).
Запустите посудомоечную машину	Откройте кран подачи воды и нажмите кнопку «Старт/Пауза». Примерно через 10 секунд посудомоечная машина начнёт работу.
• Смена текущего режима	<ol style="list-style-type: none"> 1. Выполняемый цикл мойки может быть изменён на другой только при условии того, что он выполнялся в течение короткого промежутка времени. В противном случае моющее средство уже могло быть использовано, а вода – слита. В таком случае заново наполните дозатор ополаскивателя. 2. Нажмите кнопку «Старт/Пауза». Затем нажмите и удерживайте кнопку выбора режима в течение 3 секунд для отмены выполняемого режима. 3. Выберите новый режим. 4. Заново запустите посудомоечную машину.
• Добавление дополнительной посуды или столовых приборов в посудомоечную машину	<ol style="list-style-type: none"> 1. Нажмите кнопку «Старт/Пауза», чтобы остановить посудомоечную машину. 2. Откройте дверцу. 3. Добавьте необходимые столовые приборы или посуду. 4. Закройте дверцу. Затем нажмите кнопку «Старт/Пауза». Посудомоечная машина продолжит работу через 10 секунд.
• При отключении посудомоечной машины во время цикла мойки	<ul style="list-style-type: none"> • Если посудомоечная машина была отключена во время цикла мойки и затем повторно включена, выберите заново цикл мойки, и посудомоечная машина будет работать согласно первоначальным настройкам
Выключите посудомоечную машину	Сигнал зуммера подаётся 8 раз по окончании цикла мойки, а затем он прекращается. Отключите посудомоечную машину с помощью кнопки «Вкл./Выкл.».
Закройте кран подачи воды. Разгрузите корзины.	Предупреждение: подождите несколько минут (как правило, 15 минут) перед разгрузкой посудомоечной машины, так как посуда и столовые приборы могут становиться хрупкими при высоких температурах. Это также позволит более эффективно просушить посуду. Разгрузите посудомоечную машину, начав с нижней корзины.

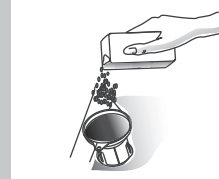
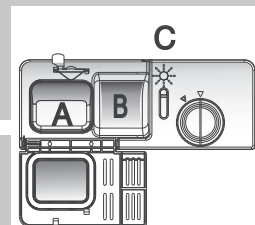

⚠ ПРЕДУПРЕЖДЕНИЕ!

Будьте осторожны при открытии дверцы, так как при этом есть риск повреждения горячим паром.

3. Инструкция по эксплуатации



ВАЖНО Для получения наилучших результатов полностью прочитайте руководство по эксплуатации посудомоечной машины перед тем, как приступить к её использованию.

Панель управления

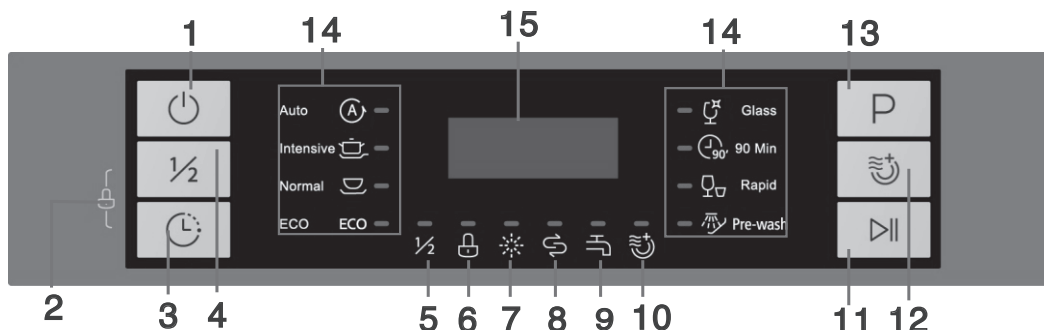

1. Кнопка «Вкл./Выкл.»: Нажмите эту кнопку для включения и выключения питания.
2. Кнопки функции «Замок от детей»: Нажмите кнопку отсрочки пуска и кнопку «Половинная загрузка» одновременно, чтобы заблокировать изменения режима.
3. Кнопка отсрочки пуска: Нажимайте эту кнопку для задания необходимого количества часов до пуска.
4. Кнопка «Половинная загрузка»: Нажмите эту кнопку для выбора функции «Половинная загрузка». Функцией «Половинная загрузка» можно воспользоваться при мойке, как правило, 1–7 комплектов посуды, что позволяет экономить электроэнергию и воду. Данная функция работает с режимами «Интенсивный», «Стандартный», «ЭКО», «Стекло» и «90 мин».
5. Индикатор «Половинная загрузка»: Данный индикатор отображает включение функции «Половинная загрузка».
6. Индикатор «Замок от детей».
7. Индикатор нехватки ополаскивателя: Данный индикатор указывает на необходимость наполнения соответствующей ёмкости.
8. Индикатор нехватки соли: Данный индикатор указывает на необходимость наполнения соответствующей ёмкости.
9. Индикатор водопроводного крана.
10. Индикатор «Экстра-сушка»: Данный индикатор отображает включение функции «Экстра-сушка».
11. Кнопка «Старт/Пауза»: Нажмите эту кнопку для запуска выбранного режима мойки или для установки паузы во время работы посудомоечной машины.
12. Кнопка выбора функции «Экстра-сушка»: Нажмите эту кнопку для выбора функции «Экстра-сушка». Функция «Экстра-сушка» работает с режимами «Интенсивный», «Стандартный», «ЭКО», «Стекло» и «90 мин».
13. Кнопка выбора режима: Нажимайте эту кнопку для выбора необходимого режима мойки.
14. Индикатор программ отображает выбранный вами режим мойки.
15. Дисплей: Дисплей показывает оставшееся время работы, время до пуска, коды ошибок и прочее.
Примечание: При выборе функции «Половинная загрузка», функция «Экстра-сушка» становится недоступной.

Общий вид посудомоечной машины

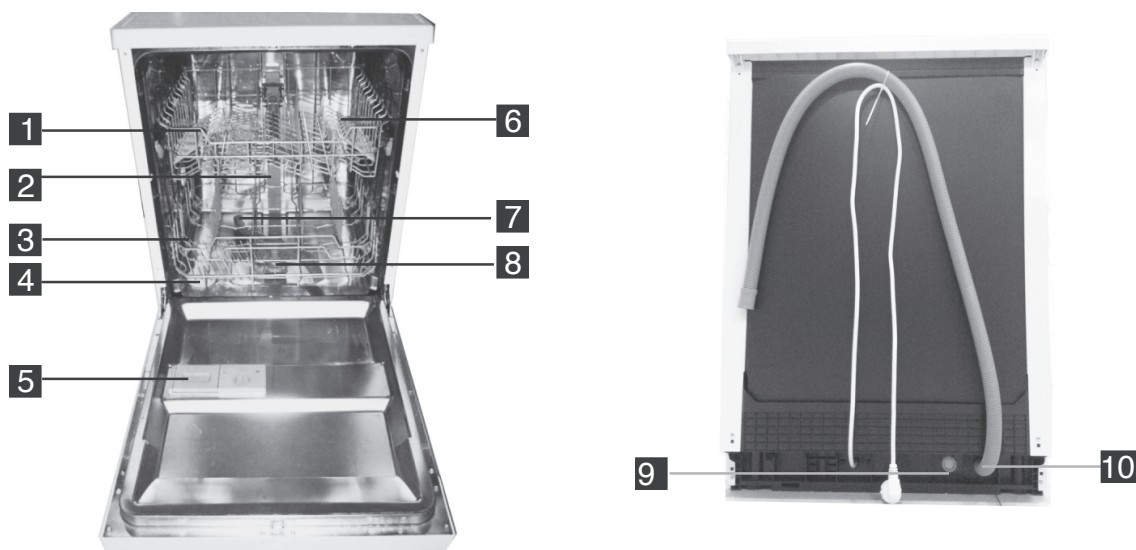

- | | | | |
|--------------------|--------------------|-------------------|---|
| 1 Верхняя корзина | 4 Ёмкость для соли | 7 Разбрызгиватели | 9 Фитинг для подсоединения наливного шланга |
| 2 Внутренняя труба | 5 Дозатор | 8 Блок фильтров | 10 Сливной шланг |
| 3 Нижняя корзина | 6 Полка для чашек | | |

Внешний вид устройства может отличаться от изображений на упаковке и в данном руководстве.

4. Предварительные действия

Перед первым использованием посудомоечной машины:

- А. Отрегулируйте смягчитель воды;
- Б. Засыпьте 1,5 кг соли для посудомоечных машин и затем наполните ёмкость для соли водой;
- В. Заполните дозатор ополаскивателя;
- Г. Засыпьте моющее средство.

А. Смягчитель воды

Регулировку смягчителя воды следует производить вручную с помощью ручки, на которой указаны различные степени жёсткости.

Смягчитель воды предназначен для удаления из воды минеральных веществ и солей, отрицательно влияющих на работу прибора.

Чем выше содержание этих минеральных веществ и солей, тем жёстче вода.

Регулировку смягчителя воды следует выполнять в соответствии с жёсткостью воды в вашем районе. Вы можете получить информацию о жёсткости воды в вашем районе в местной водопроводной компании.

Регулировка подачи соли

Конструкция машины позволяет регулировать подачу соли в зависимости от жёсткости используемой воды. Это позволяет оптимизировать и индивидуально регулировать уровень подачи соли.

Выполните нижеуказанные инструкции для регулировки подачи соли.

1. Включите посудомоечную машину;
2. Не позднее, чем через 60 секунд после включения машины нажмите и удерживайте кнопку «Старт/Пауза» в течение более 5 секунд для включения режима настройки смягчителя воды;
3. Нажимая кнопку «Старт/Пауза», выберите настройку смягчителя воды, соответствующую жёсткости воды в вашем регионе. Настройка будет изменяться в следующей последовательности:
Н1 -> Н2 -> Н3 -> Н4 -> Н5 -> Н6;
4. Для завершения настройки нажмите кнопку «Вкл./Выкл.».

СТЕПЕНЬ ЖЁСТКОСТИ ВОДЫ				Положение селектора	Расход соли (г/цикл)
°dH	°fH	°Clark	ммоль/л		
0~5	0~9	0~6	0~0,94	Н1	0
6~11	10~20	7~14	1,0~2,0	Н2	9
12~17	21~30	15~21	2,1~3,0	Н3	12
18~22	31~40	22~28	3,1~4,0	Н4	20
23~34	41~60	29~42	4,1~6,0	Н5	30
35~55	61~98	43~69	6,1~9,8	Н6	60

Примечание 1:

1 odH = 1,25 oClark = 1,78 ofH = 0,178 ммоль/л
odH: градусы по немецкой шкале;
ofH: градусы по французской шкале;
oClark: градусы по английской шкале.

Примечание 2:

Заводская настройка: Н3 (стандарт EN 50242).

За информацией о жёсткости воды в вашем районе обращайтесь в местную водопроводную компанию.



ПРИМЕЧАНИЕ: Если ваша модель не оснащена смягчителем воды, то вы можете пропустить следующий раздел.

СМЯГЧИТЕЛЬ ВОДЫ

Жёсткость воды варьируется в зависимости от района. Если посудомоечная машина используется с жёсткой водой, то на посуде и столовых приборах будет образовываться налёт.

Посудомоечная машина оснащена специальным смягчителем воды с ёмкостью для соли, специально предназначенной для удаления известковых загрязнителей и минеральных веществ из воды.

Б. Загрузка специальной соли в смягчитель воды

Всегда используйте только соль, предназначенную для посудомоечных машин.

Ёмкость для соли расположена под нижней корзиной. Заполняйте эту ёмкость в соответствии с нижеприведёнными указаниями.

Внимание!

- Используйте только соль, специально предназначенную для применения в посудомоечных машинах! Использование соли любого другого типа, не предназначенной для применения в посудомоечных машинах, в частности, поваренной соли, приведёт к выходу из строя смягчителя воды. В случае повреждений, вызванных использованием соли неподходящего типа, изготовитель не предоставляет гарантии и не несёт ответственности за любые причиненные повреждения.
- Заполняйте ёмкость для соли только непосредственно перед запуском одного из полных режимов мойки. Это не позволит крупинкам соли или брызгам соленой воды долго оставаться на дне посудомоечной машины и, тем самым, предотвратит коррозию.

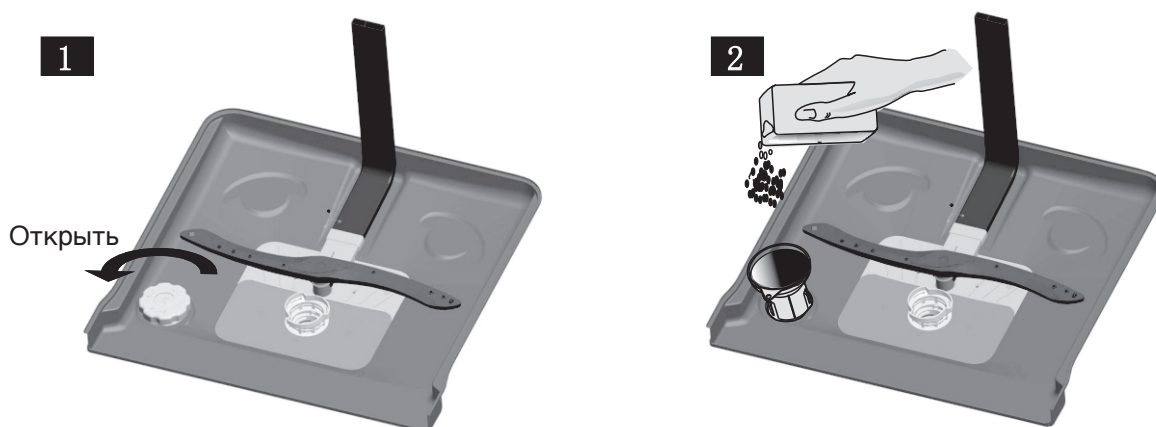

1. После снятия нижней корзины открутите и снимите крышку ёмкости для соли. **1**
2. Вставьте конец воронки (входящей в комплект поставки) в отверстие и засыпьте примерно 1,5 кг соли для посудомоечных машин.
3. Наполните ёмкость для соли водой. Небольшое количество воды может вытечь из контейнера для соли – это нормально. **2**
4. После заполнения ёмкости плотно закрутите крышку, поворачивая её по часовой стрелке.
5. Индикатор нехватки соли погаснет после заполнения ёмкости для соли.
6. Сразу же после заполнения ёмкости для соли необходимо запустить режим мойки (рекомендуется использовать короткий режим). В противном случае воздействие солёной воды может привести к повреждению блока фильтров, насоса или других важных компонентов посудомоечной машины. Гарантия на такие случаи не распространяется.



ПРИМЕЧАНИЯ:

1. Ёмкость для соли следует заполнять только тогда, когда на панели управления загорается индикатор нехватки соли. В зависимости от того, насколько хорошо растворяется соль, индикатор нехватки соли может гореть и после заполнения ёмкости. В случае отсутствия индикатора нехватки соли на панели управления (на некоторых моделях) можно рассчитать, когда следует засыпать соль в смягчитель воды, исходя из количества циклов мойки, выполненных посудомоечной машиной.
2. В случае просыпания соли следует запустить режим «Замачивание» или «Быстрый» для удаления её излишков.

В. Наполнение дозатора ополаскивателя

Дозатор ополаскивателя

Подача ополаскивателя осуществляется во время заключительного ополаскивания для предотвращения образования на посуде капель воды, которые могут оставить на ней пятна и разводы. Также ополаскиватель улучшает сушку посуды и столовых приборов, позволяя воде «соскльзывать» с них. Ваша посудомоечная машина предназначена для работы с жидким ополаскивателем. Дозатор ополаскивателя находится на внутренней стороне дверцы рядом с дозатором моющего средства. Для заполнения дозатора откройте его крышку и залейте в него ополаскиватель до полного затемнения индикатора уровня. Ёмкость дозатора ополаскивателя примерно составляет 110 мл.

Действие ополаскивателя

Подача ополаскивателя автоматически осуществляется во время заключительного ополаскивания, обеспечивая его эффективность и предотвращая образование пятен и разводов во время сушки.

Внимание!

Используйте в посудомоечной машине только качественные ополаскиватели. Никогда не помещайте в дозатор ополаскивателя какие-либо другие средства (например, средство для чистки посудомоечных машин или жидкое моющее средство), так как это может привести к выходу посудомоечной машины из строя.

Заполнение дозатора ополаскивателя

При отсутствии на панели управления индикатора нехватки ополаскивателя можно оценить его оставшееся количество по цвету оптического индикатора «В», расположенного рядом с крышкой дозатора.

Когда дозатор ополаскивателя полон, индикатор полностью затемнён.

По мере снижения уровня ополаскивателя размер затемнённой части уменьшается.

Ни в коем случае не следует допускать, чтобы уровень ополаскивателя в дозаторе упал ниже 1/4 уровня заполнения.

По мере снижения уровня ополаскивателя размер затемнённой части его индикатора уменьшается как показано ниже.

- Полное заполнение
- Заполнение на 3/4
- Заполнение на 1/2
- Заполнение на 1/4: необходимо долить ополаскиватель во избежание образования пятен
- Дозатор пуст

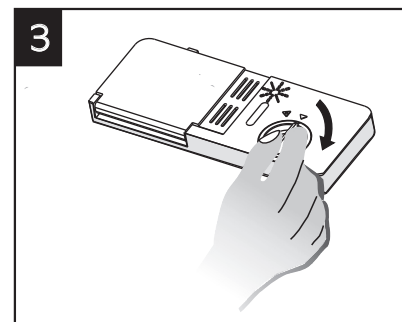
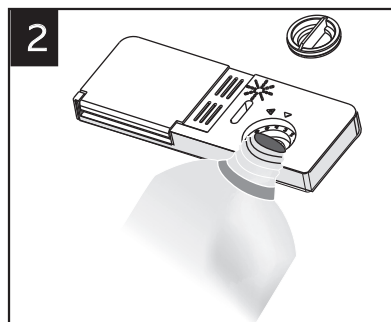
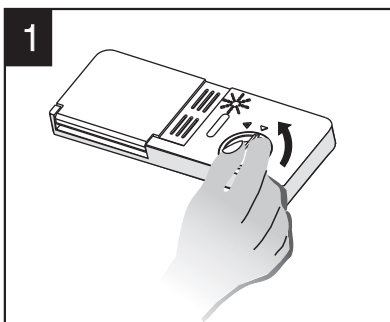
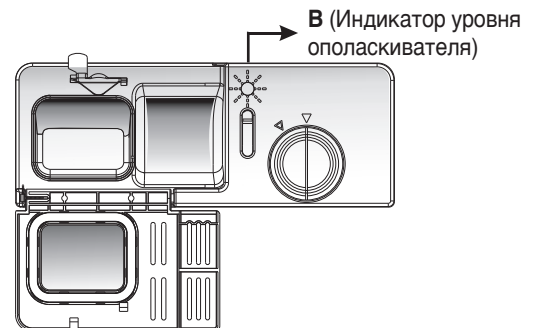

- 1 Чтобы открыть дозатор, поверните крышку в положение «открыто» (левый указатель) и снимите её, подняв вверх.
- 2 Залейте ополаскиватель в дозатор, следя за тем, чтобы не переполнить его.
- 3 Установите на место крышку, совместив стрелку на ней с указателем «открыто», и поверните её в положение «закрыто» (правый указатель).

ПРИМЕЧАНИЕ:

Вытрите пролившийся при заполнении дозатора ополаскиватель сухой тканью во избежание излишнего пенообразования при последующей мойке. Перед тем как закрыть дверцу машины, не забудьте установить крышку на место.

Регулировка дозатора ополаскивателя

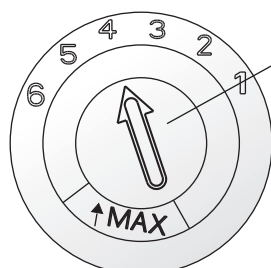

Ручка регулировки (Ополаскивание)

Дозатор ополаскивателя имеет четыре или шесть установок. Всегда начинайте работу с установки дозатора на цифру 4. В случае появления пятен на посуде или неудовлетворительных результатов сушки увеличьте дозировку ополаскивателя, сняв крышку дозатора и установив ручку на цифру 5. Если посуда по-прежнему остается мокрой или на ней появляются пятна, установите ручку на более высокое значение – и так до тех пор, пока на посуде не перестанут появляться пятна. Рекомендуется установка ручки на цифру 4. (Заводская установка – 4.)

ПРИМЕЧАНИЕ:

Увеличивайте дозировку, если после мойки на посуде имеются капли воды или пятна налёта. Уменьшайте дозировку в случае появления липких беловатых пятен на посуде или голубоватой плёнки на стекле или лезвиях ножей.

Г. Действие моющего средства

Моющие средства, содержащие химические ингредиенты, необходимы для удаления грязи с посуды и её последующего растворения и удаления из посудомоечной машины. Для этой цели пригодны большинство имеющихся в продаже моющих средств.

Внимание!

Указания по использованию моющих средств:

Используйте только моющие средства, специально предназначенные для использования в посудомоечных машинах. Храните моющие средства в сухом прохладном месте. Засыпайте порошковое моющее средство в дозатор только непосредственно перед тем, как приступить к мойке посуды.

Моющие средства

Существует три типа моющих средств:

1. Моющие средства, содержащие фосфаты и хлор;
2. Моющие средства, содержащие фосфаты, но не содержащие хлор;
3. Моющие средства, не содержащие фосфаты и хлор.

Современные порошковые моющие средства обычно не содержат фосфаты. Таким образом исключается эффект фосфатов, смягчающий воду. В таком случае рекомендуется заполнять ёмкость для соли даже тогда, когда жёсткость воды составляет лишь 6 °dH. Если используются моющие средства, не содержащие фосфаты, с жёсткой водой, то на тарелках и стаканах часто остаются белые следы. В этом случае для улучшения результатов мойки добавьте дополнительное количество моющего средства. Моющие средства, не содержащие хлор, обладают слабым отбеливающим действием и не полностью удаляют стойкие и цветные пятна. В случае использования таких средств выберите режим с более высокой температурой.

Концентрированные моющие средства

В зависимости от химического состава моющие средства можно разделить на две основных группы:

- обычные щелочные моющие средства с едкими компонентами;
- слабощелочные концентрированные моющие средства с натуральными ферментами.

Таблетированные моющие средства

Таблетированные моющие средства различных марок растворяются с различной скоростью. По этой причине некоторые таблетированные моющие средства не успевают раствориться и оказать необходимый моющий эффект в ходе коротких режимов. Следовательно, при применении таблетированных моющих средств необходимо использовать продолжительные режимы для обеспечения полного удаления остатков моющего средства.

Дозатор моющего средства

Дозатор следует заполнять перед началом каждого цикла мойки в соответствии с указаниями, приведенными в таблице циклов мойки в данном руководстве. Данная посудомоечная машина использует меньшее количество моющего средства и ополаскивателя по сравнению с обычными посудомоечными машинами. При обычной величине загрузки, как правило, достаточно одной столовой ложки моющего средства. Сильно загрязненная посуда требует большего количества моющего средства. Всегда засыпайте моющее средство непосредственно перед началом мойки. В противном случае моющее средство может намочить и не полностью раствориться.

Количество подлежащего использованию моющего средства

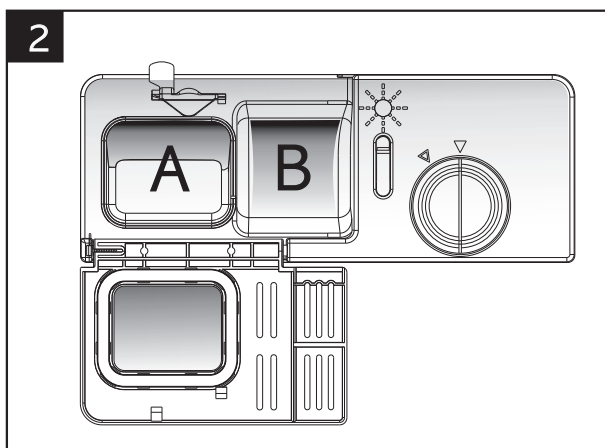
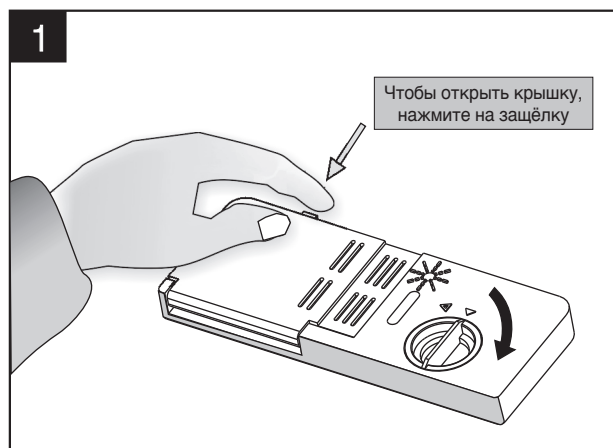

Добавление моющего средства

Заполните дозатор моющим средством (см. рисунок справа-сверху для определения уровня наполнения): Соблюдайте рекомендуемые дозировки и условия хранения, указанные на упаковке моющего средства. Закройте крышку и надавите на неё до щелчка.

При мойке сильно загрязненной посуды засыпьте дополнительное количество моющего средства в отделение для предварительной мойки. Добавочное моющее средство будет действовать на этапе предварительной мойки.

- A Отделение для моющего средства, используемого при основной мойке
- B Отделение для моющего средства, используемого при предварительной мойке



ПРИМЕЧАНИЯ:

- Информация о количестве моющего средства, которое следует использовать с различными режимами, размещена на последней странице.
- Обратите внимание, что требуемое количество моющего средства может меняться в зависимости от уровня загрязнённости посуды и жёсткости воды.
- Соблюдайте рекомендации изготовителя, указанные на упаковке моющего средства.
- Если крышка закрыта, то нажмите на кнопку разблокировки. Сработает пружина, и крышка откроется. Всегда засыпайте моющее средство непосредственно перед началом цикла мойки.
- Используйте в посудомоечной машине только качественные моющие средства.



ПРЕДУПРЕЖДЕНИЕ!

Моющие средства для посудомоечных машин обладают едкими свойствами!
Держите моющие средства в местах, недоступных для детей.

5. Загрузка корзин посудомоечной машины

Рекомендации

- При покупке посуды и столовых приборов обращайте внимание, пригодны ли они для мойки в посудомоечной машине.
- Используйте щадящее мягкое моющее средство. При необходимости обращайтесь за дополнительной информацией к изготовителю моющего средства.
- При мойке особо хрупких предметов выбирайте режим с максимально низкой температурой.
- Во избежание повреждений посуды и столовых приборов не вынимайте их из машины сразу же после окончания режима мойки.

Столовые приборы и посуда, непригодные для мытья в посудомоечной машине

Для мытья в посудомоечной машине не подходят следующие столовые приборы и посуда:

- Столовые приборы с деревянными, костяными, фарфоровыми или перламутровыми ручками;
- Пластмассовые изделия, не обладающие стойкостью к температурному воздействию;
- Старые столовые приборы с приклеенными элементами, нестойкими к температурному воздействию;
- Спаянные предметы посуды или столовые приборы;
- Оловянные или медные изделия;
- Хрустальная посуда;
- Изделия из стали, подверженной коррозии;
- Деревянная посуда;
- Изделия из синтетического волокна.

Для мытья в посудомоечной машине ограниченно пригодны следующие столовые приборы и посуда:

- Некоторые стеклянные изделия, которые могут потускнеть после большого количества моек;
- Серебряные и алюминиевые детали, которые имеют тенденцию обесцвечиваться при мойке;
- Глазурованная посуда, у которой может поблекнуть глазуровка в случае частой мойки в посудомоечной машине.

Советы по загрузке корзин посудомоечной машины

(Для улучшения эффективности работы посудомоечной машины, придерживайтесь нижеследующих указаний по загрузке. Характеристики и внешний вид корзин и корзиночек для столовых приборов могут варьироваться в зависимости от модели посудомоечной машины.)

Уберите излишние остатки пищи с посуды и столовых приборов. Размягчите остатки пригорелой еды в кастрюлях и сковородах. Нет необходимости ополаскивать посуду под проточной водой.

Размещайте посуду в посудомоечной машине следующим образом:

1. Переверните такие предметы как чашки, стаканы, кастрюли, сковороды и т. д. вверх дном;
2. Установите изогнутые предметы под углом для того, чтобы в них не могла скапливаться вода;
3. Все столовые приборы должны быть уложены таким образом, чтобы они не могли выпасть;
4. Все столовые приборы следует располагать таким образом, чтобы они не препятствовали вращению разбрызгивателей.



ПРИМЕЧАНИЕ:

Очень маленькие предметы не следует мыть в посудомоечной машине, так как они легко могут выпасть из корзины.

- Устанавливайте полые предметы, такие как чашки, стаканы, сковороды и т. д., вверх дном для того, чтобы в них не могла скапливаться вода.
- Не кладите столовые приборы внутрь посуды и не ставьте посуду друг на друга.
- Во избежание повреждения стаканов и бокалов, не помещайте их так, чтобы они касались друг друга.
- Загружайте большие предметы, которые труднее всего поддаются мойке, в нижнюю корзину.
- Верхняя корзина предназначена для размещения более хрупких и лёгких предметов, таких как бокалы, кофейные и чайные чашки.
- Вертикальное размещение ножей с длинным лезвием представляет опасность!
- Длинные и острые столовые приборы, такие как разделочные ножи, следует размещать в верхней корзине в горизонтальном положении.
- Не перегружайте посудомоечную машину. Это важно для получения хороших результатов мойки и обеспечения разумного потребления энергии.

Вынимание посуды

Для предотвращения стекания воды из верхней корзины в нижнюю рекомендуется вначале вынимать посуду из нижней корзины, а уже затем – из верхней.

Методика загрузки в машину обычной посуды

Загрузка верхней корзины

Верхняя корзина предназначена для размещения более хрупких и лёгких предметов, - бокалов, кофейных и чайных чашек, блюдец, тарелок, небольших салатниц и неглубоких кастрюль и сковородок (в случае их несильного загрязнения). Размещайте посуду таким образом, чтобы она не могла сдвинуться с места под воздействием струй воды.

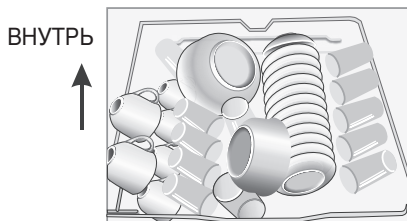

Помните нижеследующее:

- Всегда следует устанавливать кастрюли, сервировочные блюда и т. д. вверх дном;
- Глубокие кастрюли следует устанавливать наклонно, чтобы из них могла сливаться вода;
- В нижней корзине имеются ряды складных держателей, что позволяет устанавливать большее количество кастрюль и сковород (или кастрюль и сковород большего размера).

Регулировка верхней корзины

Высоту верхней корзины можно регулировать, чтобы создать больше пространства для большой посуды и столовых приборов как в верхней, так и в нижней корзине. Высоту верхней корзины можно регулировать, размещая колёсики на другой высоте направляющих. Длинные предметы, сервировочные столовые приборы, приборы для сервировки салатов и ножи следует размещать на полке так, чтобы они не мешали вращению разбрызгивателей.

Нижнее положение



Верхнее положение

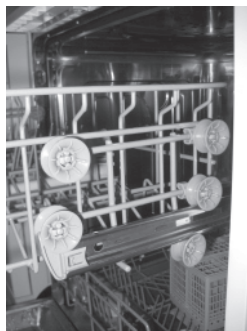

Колёсики

Загрузка нижней корзины

Рекомендуется помещать в нижнюю корзину наиболее тяжело поддающиеся мойке крупные предметы, такие как кастрюли, сковороды, крышки, сервировочные тарелки и салатницы так, как показано на нижеприведенном рисунке. Предпочтительно размещать сервировочные тарелки и крышки сбоку корзины для того, чтобы они не препятствовали вращению верхней части разбрызгивателя.

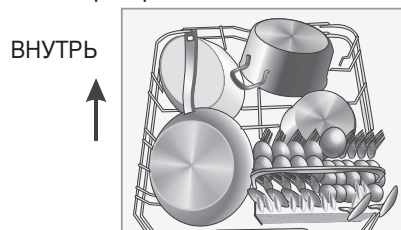

Складывание полок для чашек

Для лучшего размещения кастрюль и сковород полки для чашек можно сложить так, как показано на приведенном снизу-справа рисунке.

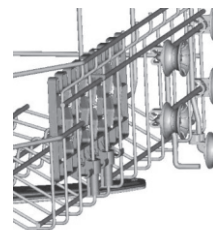

Складные держатели нижней корзины

Для лучшего размещения кастрюль и сковород полки для чашек можно сложить так, как показано на приведенном снизу-справа рисунке.



Корзина для столовых приборов

Столовые приборы следует помещать в корзину для столовых приборов ручками вниз. При наличии боковых корзинок ложки следует помещать отдельно в соответствующие отделения. Особо длинные предметы следует укладывать горизонтально с передней стороны верхней корзины, как показано на соответствующем рисунке.



! ПРЕДУПРЕЖДЕНИЕ!

- Не позволяйте столовым приборам выходить снизу за рамки корзины.
- Острые приборы всегда располагайте остриём вниз!

Для обеспечения безопасности и оптимального качества мойки при размещении столовых приборов в предназначенной для них корзинке, следите за тем, чтобы:

- столовые приборы не были сложены друг на друга;
- столовые приборы были уложены ручками вниз;
- ножи и другие потенциально опасные столовые приборы следует укладывать ручками вверх.

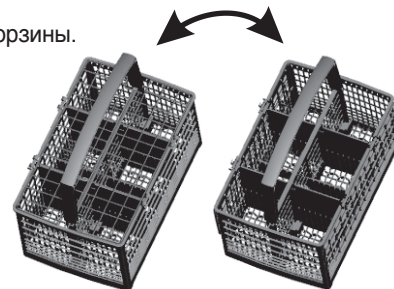

6. Запуск режима мойки

Таблица циклов мойки



ПРИМЕЧАНИЕ: Символ ★ означает, что необходимо добавить ополаскиватель в дозатор ополаскивателя.

Режим	Информация по выбору цикла	Описание цикла	Моющее средство (предв./осн. мойка)	Продолжительность (мин)	Электроэнергия (кВтч)	Вода (л)	Ополаскиватель
Авто 	Автоматическая мойка для мытья посуды со слабой, обычной или сильной степенью загрязнения (в том числе и с засохшими остатками пищи).	Предварительная мойка (45 °С) Автомойка (45-55°С) Ополаскивание Ополаскивание (65°С) Сушка	5/25 г (1 или 2 порции)	150	0,9~1,3	11~15	★
Интенсивный 	Для мытья наиболее сильно загрязненной посуды с засохшими остатками пищи (обычно, тарелок, кастрюль, сковород и т. д.)	Предварительная мойка (50 °С) Мойка (60 °С) Ополаскивание Ополаскивание (70 °С) Сушка	5/25 г (1 или 2 порции)	170	1,6	18,5	★
Стандартный 	Для мытья посуды с обычной степенью загрязнения, например, кастрюль, тарелок, стаканов и слабозагрязненных сковород.	Предварительная мойка(45 °С) Мойка (55 °С) Ополаскивание Ополаскивание (65 °С) Сушка	5/25 г (1 или 2 порции)	180	1,30	15	★
ЭКО (*EN 50242)	Данный стандартный режим применим для мойки посуды с обычной степенью загрязнения и является наиболее эффективным с точки зрения потребления электроэнергии и воды для данного типа посуды.	Предварительная мойка Мойка (45 °С) Ополаскивание(65 °С) Сушка	5/25 г (1 или 2 порции)	190	0,91	11	★
Стекло 	Для мойки посуды со слабой степенью загрязнения, например, керамической, глиняной, фаянсовой и стеклянной посуды.	Предварительная мойка Мойка (40 °С) Ополаскивание Ополаскивание (60 °С) Сушка	5/25 г (1 порция)	130	0,9	14,5	★
90 мин 	Быстрый режим для мойки посуды с обычной степенью загрязнения.	Мойка (65 °С) Ополаскивание (65 °С) Сушка	30 г (1 порция)	90	1,35	12,5	★
Быстрый 	Более кратковременный режим для мойки слабозагрязненной посуды, не требующей сушки.	Мойка (45 °С) Ополаскивание(50 °С) Ополаскивание (55 °С)	25 г	30	0,75	11	
Предварительная мойка 	Режим для ополаскивания посуды перед мойкой	Предварительная мойка		15	0,02	4	



ПРИМЕЧАНИЕ:

*Стандарт EN 50242: этот режим используется в качестве испытательного цикла. Информация для сравнительных испытаний согласно стандарту EN 50242:

- Вместимость: 12 комплектов;
- Положение верхней корзины: верхние колёсики на направляющих;
- Установка дозатора ополаскивателя: 6;
- PI: 0,49 Вт; Po: 0,45 Вт.

Включение посудомоечной машины

Начало цикла мойки

1. Выдвиньте нижнюю и верхнюю корзины, загрузите посуду и задвиньте корзины обратно.
Рекомендуется сначала загружать посуду в нижнюю корзину, а затем в верхнюю (см. раздел «Загрузка корзин посудомоечной машины»).
2. Засыпьте моющее средство (см. разделы «Загрузка специальной соли в смягчитель воды», «Добавление моющего средства» и «Наполнение дозатора ополаскивателя»).
3. Вставьте вилку в розетку. Напряжение питания сети посудомоечной машины: ~220–240 В (50 Гц). Номинал электрической розетки: 10 А, ~250 В. Убедитесь, что водопроводный кран открыт до упора и обеспечивает максимум напора воды.
4. Закройте дверцу и нажмите кнопку «Вкл./Выкл.».
5. При нажатии кнопки выбора режима режимы будут изменяться в следующей последовательности:
«ЭКО» -> «Стекло» -> «90 мин» -> «Быстрый» -> «Предварительная мойка» -> «Авто» -> «Интенсивный» -> «Стандартный».
При выборе режима загорается соответствующий ему индикатор. Затем нажмите кнопку «Старт/Пауза», и посудомоечная машина начнёт работать.



ПРИМЕЧАНИЕ:

При нажатии кнопки «Старт/Пауза» для того, чтобы приостановить мойку, индикатор выполняемого режима перестанет мигать, и посудомоечная машина будет издавать сигнал каждую минуту до повторного нажатия кнопки «Старт/Пауза». После этого посудомоечная машина возобновит работу.

Изменение режима

Необходимые условия:

- 1 Текущий режим может быть изменен только в том случае, если его выполнение началось недавно. В противном случае, возможно, что уже была выполнена подача моющего средства, и был выполнен слив воды после мойки. В этом случае следует вновь заполнить дозатор моющего средства (см. раздел «Добавление моющего средства»).
- 2 Нажмите кнопку «Старт/Пауза». Посудомоечная машина приостановит работу. Нажмите и удерживайте кнопку выбора режима более чем 3 секунды. Это даст вам возможность изменить режим на нужный вам (см. раздел «Запуск режима мойки»).



ПРИМЕЧАНИЕ:

Посудомоечная машина приостанавливает работу при открытии дверцы во время цикла мойки. Индикатор выбранного режима перестанет мигать, и каждую минуту будет раздаваться звуковой сигнал зуммера до закрытия дверцы. Через 10 секунд после закрытия дверцы посудомоечная машина возобновит работу.

Если у вашей посудомоечной машины функция памяти не работает, то при возникновении перебоя в питании она закончит выбранный режим.

Добавление посуды или столовых приборов

Добавить посуду или столовые приборы возможно в любой момент до подачи моющего средства из дозатора.

- 1 Нажмите кнопку «Старт/Пауза».
- 2 Приоткройте дверцу, чтобы остановить выполнение цикла мойки.
- 3 После того как разбрызгиватели останутся, дверцу можно открыть полностью.
- 4 Положите в посудомоечную машину дополнительную посуду.
- 5 Закройте дверцу.
- 6 Нажмите кнопку «Старт/Пауза», и машина запустится снова через 10 секунд.

Действия по окончании цикла мойки

По окончании цикла мойки в течение 8 секунд подаётся сигнал зуммера, а затем он прекращается. Выключите посудомоечную машину, нажав кнопку «Вкл./Выкл.», закройте кран подачи воды и откройте дверцу посудомоечной машины.

Подождите несколько минут перед тем как разгружать посудомоечную машину, так как посуда и столовые приборы ещё горячие и могут легко разбиться или сломаться. Это также позволит лучше высохнуть этим столовым приборам и посуде.

- Выключите посудомоечную машину
Режим мойки посуды завершен только в случае, если индикатор режима горит непрерывным светом.
 1. Выключите посудомоечную машину, нажав кнопку «Вкл./Выкл.».
 2. Закройте кран подачи воды!
- Осторожно откройте дверцу
Горячая посуда чувствительна к ударам. Поэтому, перед тем как вынимать посуду из машины, ей следует дать остыть в течение 15 минут.
Откройте дверцу машины и оставьте её приоткрытой на несколько минут перед тем, как вынимать посуду. Это позволит посуде остыть и лучше высохнуть.
- Разгрузка посудомоечной машины
Влажные внутренние поверхности машины являются нормальным явлением.
Вначале вынимайте посуду из нижней корзины, а затем – из верхней. Данные действия предотвратят стекание капель воды из верхней корзины на посуду в нижней корзине.



ПРЕДУПРЕЖДЕНИЕ!

Опасно оставлять дверцу открытой во время мойки, так как при этом есть риск повреждения горячей водой.

7. Обслуживание и чистка

Система фильтрации

Фильтры предотвращают попадание в насос крупных остатков пищи или других предметов. Остатки пищи могут заблокировать фильтр. В таком случае их нужно будет убрать.

В состав системы фильтрации входят фильтр грубой очистки, плоский (основной) фильтр и микрофильтр (фильтр тонкой очистки).

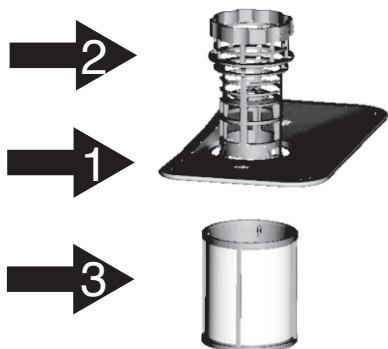

- 1 Основной фильтр**
Остатки пищи и грязи, улавливаемые данным фильтром, измельчаются струей воды из специальной форсунки на нижнем разбрызгивателе и сливаются в канализацию.
- 2 Фильтр грубой очистки**
Фильтр грубой очистки служит для улавливания более крупных предметов, таких как кости или куски стекла, которые могут забить трубы канализации. Для удаления предметов, захваченных фильтром, слегка нажмите на верхнюю часть фильтра и поднимите её.
- 3 Фильтр тонкой очистки**
Данный фильтр удерживает в отстойнике остатки пищи и грязи, не позволяя им вновь оседать на посуде в ходе мойки.

Блок фильтров

Фильтрация эффективно удаляет частицы грязи из воды, используемой при мойке, что делает возможной её рециркуляцию в ходе выполнения режима мойки. Для обеспечения наилучших результатов мойки блок фильтров следует периодически чистить. Поэтому целесообразно удалять крупные частицы пищи, улавливаемые блоком фильтров, после каждого цикла мойки, промывая полукруглый фильтр и отстойник под проточной водой. Чтобы отсоединить блок фильтров, потяните ручку на крышке вверх.



ПРЕДУПРЕЖДЕНИЕ!

Ни в коем случае нельзя использовать посудомоечную машину без фильтров.

Неверно выполненная установка фильтра на место может отрицательно сказаться на результатах работы посудомоечной машины и привести к повреждению посуды и столовых приборов.

1



Шаг 1: Поверните блок фильтров против часовой стрелки.

2



Шаг 2: Снимите блок фильтров, подняв его вверх.



ПРИМЕЧАНИЕ:

В ходе выполнения этой процедуры с шага 1 по шаг 2 выполняется демонтаж блока фильтров. Для установки блока фильтров следует выполнить процедуру в обратном порядке: с шага 2 по шаг 1.

Дополнительные примечания:

- Проверяйте фильтры на наличие засоров после каждого использования посудомоечной машины;
- Блок фильтров можно снять, открутив фильтр грубой очистки. Удалите остатки пищи и промойте фильтры под проточной водой.



ПРИМЕЧАНИЕ: Весь блок фильтров следует чистить раз в неделю.

Чистка блока фильтров

Для чистки фильтров грубой и тонкой очистки пользуйтесь щёткой. Соберите блок фильтров так, как показано на рисунках выше, установите его в гнездо посудомоечной машины и надавите на него вертикально вниз, чтобы он встал на место.



ПРЕДУПРЕЖДЕНИЕ!

При чистке фильтров не допускайте ударов по ним. В противном случае фильтры могут погнуться, и это может отрицательно сказаться на результатах работы посудомоечной машины.

Уход за посудомоечной машиной

Панель управления можно чистить, протирая её слегка увлажненной тканью.

После чистки вытрите панель управления насухо.

Для обработки наружных поверхностей посудомоечной машины используйте качественный полировочный воск для электроприборов. Ни в коем случае не используйте острые предметы, абразивные губки или агрессивные чистящие средства для чистки каких-либо частей посудомоечной машины.

Чистка дверцы

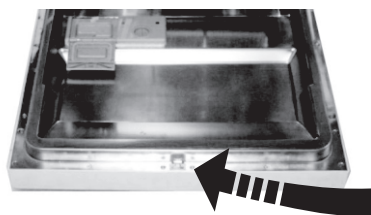

Для чистки краёв дверцы используйте только мягкую тёплую влажную тряпку. Во избежание попадания влаги в дверной замок и электронные компоненты не используйте никакие аэрозольные средства.



ПРЕДУПРЕЖДЕНИЕ!

Ни в коем случае не используйте аэрозольные чистящие средства для чистки поверхности дверцы, так как они могут вызвать повреждение дверного замка и электронных компонентов.

Не следует использовать абразивные средства и некоторые типы бумажных салфеток, так как они могут поцарапать поверхности из нержавеющей стали или оставить на них пятна.

Защита от замерзания

Зимой необходимо принимать меры по защите машины от замерзания. После завершения каждого цикла мойки выполняйте следующие действия:

1. Отключите посудомоечную машину от сети электропитания;
2. Закройте кран подачи воды и отсоедините наливной шланг от впускного клапана;
3. Слейте воду из наливного шланга и впускного клапана (для сбора воды используйте подходящую ёмкость);
4. Снова подсоедините наливной шланг к впускному клапану;
5. Снимите фильтр, расположенный в нижней части бака, и с помощью губки соберите скопившуюся на дне отстойника воду.



ПРИМЕЧАНИЕ: Если посудомоечная машина не работает из-за образования льда, обратитесь в сервисную службу.

Чистка разбрызгивателей

Необходимо регулярно выполнять чистку разбрызгивателей, так как содержащиеся в жесткой воде химические вещества могут привести к засорению их форсунок и подшипников.

Чтобы снять верхний разбрызгиватель, поверните его по часовой стрелке, удерживая гайку.

Чтобы снять нижний разбрызгиватель, потяните его вверх.

Мойте разбрызгиватели в горячей тёплой воде с мылом, а для чистки форсунок используйте мягкие щётки. После тщательной чистки разбрызгивателей установите их на свои места.



Поддержание посудомоечной машины в хорошем состоянии

- **После каждой мойки**
После каждой мойки закрывайте кран подачи воды и оставляйте дверцу посудомоечной машины слегка приоткрытой для удаления влаги и во избежание образования неприятных запахов.
- **Вынимайте вилку из розетки**
Перед тем как приступить к операциям по обслуживанию и чистке посудомоечной машины, выньте вилку сетевого шнура из розетки.
- **Не используйте для чистки растворители или абразивные средства**
При чистке наружных поверхностей и резиновых деталей посудомоечной машины не используйте растворители и абразивные чистящие средства. Для чистки достаточно тряпки, смоченной в тёплом мыльном растворе. Для удаления пятен с внутренних поверхностей посудомоечной машины используйте тряпку, смоченную в воде с добавлением небольшого количества уксуса, или специально предназначенное для посудомоечных машин моющее средство.
- **Если посудомоечная машина не будет использоваться в течение продолжительного времени**
Рекомендуется выполнить цикл мойки с пустой посудомоечной машиной, затем вынуть вилку сетевого шнура из розетки, закрыть кран подачи воды и оставить дверцу посудомоечной машины слегка приоткрытой. Эти действия помогут увеличить срок службы дверных прокладок и предотвратить образование неприятных запахов внутри прибора.
- **Перемещение прибора**
При необходимости перемещения посудомоечной машины старайтесь держать её в вертикальном положении. В крайнем случае, её можно положить на заднюю стенку.
- **Прокладки**
Одним из факторов, вызывающих образование неприятных запахов внутри посудомоечной машины, является застревание остатков пищи в прокладках. Для предотвращения этого их следует периодически протирать влажной губкой.

8. Инструкция по установке

Размещение посудомоечной машины

Установите посудомоечную машину в нужном месте. Её задняя панель должна находиться вплотную к стене, а боковые панели – быть параллельными прилегающим стенам или мебели. Посудомоечная машина оснащена наливным и сливным шлангами, которые могут подключаться к ней как с левой, так и с правой стороны для облегчения установки.

Выравнивание прибора



После установки посудомоечной машины её высоту можно отрегулировать с помощью закручивания или выкручивания регулировочных ножек.

Подключение к электросети



ПРЕДУПРЕЖДЕНИЕ!

Для обеспечения личной безопасности:

Не используйте удлинители или переходники для подключения данного прибора.

Ни при каких обстоятельствах не обрезайте и не удаляйте проводник.

Требования к электропитанию

Подключите посудомоечную машину к сети электропитания, параметры которой соответствуют значениям напряжения, указанным на заводской табличке посудомоечной машины. Используйте предохранитель номиналом 10 А, предохранитель с задержкой срабатывания или рекомендованный автоматический выключатель. В цепь электропитания, в которую включается данный прибор, не должны быть включены никакие другие приборы.

- ▲ **Перед тем как приступить к эксплуатации, убедитесь в наличии правильного заземления.**

Подключение к электрической сети

Убедитесь, что напряжение и частота в сети электропитания соответствуют значениям, указанным на заводской табличке прибора. Вставляйте вилку только в надлежащим образом заземлённую электрическую розетку. Если электрическая розетка, в которую включается прибор, не подходит к вилке сетевого шнура, то замените розетку. Не используйте переходники, так как они могут привести к перегреву и вызвать ожоги.

Подключение к сети водоснабжения и канализации

Подключение к крану холодной воды

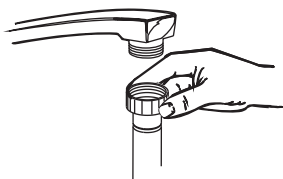

Подсоедините наливной шланг холодной воды к фитингу резьбой 3/4 дюйма (19 мм) и убедитесь в надёжности соединения. Если водопроводные трубы новые или не использовались в течение продолжительного времени, то сливайте воду до тех пор, пока она не станет чистой. Это необходимо для предотвращения засорения впускного клапана и выхода прибора из строя.



ПРЕДУПРЕЖДЕНИЕ!

После использования прибора закройте кран.

Подключение сливного шланга

Вставьте сливной шланг в канализационную трубу диаметром 40 мм и более или направьте шланг в раковину, не допуская его сгибания или передавливания. Расстояние от пола до верхней точки шланга должно быть менее 1000 мм.



УСТАНАВЛИВАЙТЕ СЛИВНОЙ ШЛАГ СПОСОБОМ «А» ИЛИ «Б»



Слив остатков воды из шлангов

Если раковина находится на высоте более 1000 мм от пола, то нельзя слить непосредственно в неё воду, оставшуюся в шлангах. В таком случае воду из шлангов необходимо сливать в тазы или другие подходящие ёмкости, которые следует устанавливать ниже раковины.

Выпускной фитинг

Подсоедините сливной шланг. Во избежание утечек воды сливной шланг должен быть надлежащим образом подсоединен к соответствующему фитингу. Убедитесь, что сливной шланг не изогнут и не пережат.

Удлинительный шланг

Если вам необходимо удлинить сливной шланг, то используйте для наращивания шланг аналогичный имеющемуся сливному шлангу. Длина удлинительного шланга не должна превышать 4 м. В противном случае это может негативно сказаться на эффективности мойки.

Подсоединение сифона

Подсоединение к сливу должно быть выполнено на высоте менее 1000 мм (максимум) от дна посудомоечной машины. Сливной шланг должен быть закреплён.

Запуск посудомоечной машины

Перед первым включением машины следует убедиться в нижеследующем:

1. Посудомоечная машина выровнена и правильно закреплена.
2. Впускной клапан открыт.
3. Наливной шланг надёжно подсоединён, и в местах соединения отсутствуют утечки.
4. Электропровода надёжно прикреплены к клеммам.
5. Электропитание включено.
6. Наливной и сливной шланги не пережаты.
7. Весь упаковочный материал, руководство и прочие бумажные инструкции извлечены из посудомоечной машины.



Внимание:

После установки посудомоечной машины сохраняйте настоящее руководство.

Содержание данного руководства очень важно для пользователей.

9. Советы по устранению неисправностей

Действия до обращения в сервисную службу

Выполнив проверки, перечисленные на последующих страницах, вы можете обойтись без обращения в сервисный центр.



	Неисправность	Возможные причины	Способ устранения
Неисправности технического характера	Посудомоечная машина не включается	Перегорел плавкий предохранитель, или сработал автоматический выключатель	Замените плавкий предохранитель или сбросьте автоматический выключатель. Выключите другие приборы, включённые в ту же сеть, что и посудомоечная машина.
		Отсутствует подача электропитания	Убедитесь в том, что посудомоечная машина включена, и её дверца плотно закрыта. Убедитесь, что вилка сетевого шнура надлежащим образом вставлена в розетку.
		Низкое давление воды	Убедитесь в правильности подсоединения посудомоечной машины к водопроводу и в том, что водопроводный кран открыт.
		Дверца посудомоечной машины не закрыта как следует.	Убедитесь, что дверца плотно закрыта и защёлкнута.
Неисправности общего характера	Из посудомоечной машины не сливается вода	Изогнут сливной шланг	Проверьте сливной шланг.
		Засорён фильтр	Проверьте фильтр грубой очистки (см. раздел «Чистка блока фильтров»).
		Засорена раковина	Проверьте раковину, чтобы убедиться, что слив осуществляется исправно. Если причиной неисправности является засорение слива кухонной раковины, то следует обратиться к сантехнику, а не к специалисту по обслуживанию посудомоечных машин.
Неисправности общего характера	Мыльная пена в баке	Неподходящее моющее средство	Во избежание пенообразования используйте только специальные моющие средства для посудомоечных машин. Если образовалась пена, откройте посудомоечную машину и дайте пене испариться. Добавьте в бак 1 галлон (3,8 л) холодной воды. Закройте дверцу посудомоечной машины до характерного щелчка и выберите любой режим мойки. На первом этапе посудомоечная машина сольёт воду. После окончания слива откройте дверцу и проверьте, исчезла ли пена. При необходимости повторите данные шаги.
		Пролившийся ополаскиватель	Всегда сразу же вытирайте пролившийся ополаскиватель.
	Пятна на внутренних поверхностях бака	Использовалось моющее средство, содержащее краситель	Убедитесь, что моющее средство не содержит краситель.
		Образование белой пленки на внутренней поверхности	Жёсткая вода, содержащая минеральные вещества
Пятна ржавчины на столовых приборах	Соответствующие изделия не были коррозионностойкими	После заполнения ёмкости для соли не был запущен режим мойки. Небольшое количество соли попало в цикл мойки	После добавления специальной соли всегда необходимо запускать режим быстрой мойки без загрузки посудомоечной машины и без использования функции «Турбо» (если таковая имеется).
		Неплотно прилегает крышка смягчителя воды	Проверьте состояние крышки. Убедитесь в том, что она хорошо закреплена.
		Стук в корпусе машины	Разбрызгиватель задевает предмет в корзине
Шум	Дребезжащий шум в корпусе машины	Некоторые предметы посуды не закреплены в корзинах	Прервите выполнение режима и переложите посуду.
	Стук в водопроводных трубах	Причиной может являться способ выполнения монтажа труб или величина их поперечного сечения	Монтаж труб и их сечение не влияют на работу посудомоечной машины. В случае сомнений обратитесь к квалифицированному сантехнику.



Неудовлетворительные результаты мойки

Неисправность	Возможные причины	Способ устранения
Посуда остается грязной	Посуда была неверно загружена в посудомоечную машину	См. примечания в разделе «Загрузка корзин посудомоечной машины».
	Был выбран недостаточно интенсивный режим	Выберите более интенсивный режим (см. таблицу «Таблица цикла мойки»).
	Использовано недостаточное количество моющего средства	Используйте большее количество моющего средства или другое моющее средство.
	Посуда препятствует вращению разбрызгивателей	Переложите посуду так, чтобы она не препятствовала вращению разбрызгивателей.
	Блок фильтров в нижней части бака засорён или неверно установлен, что может привести к ограничению движения форсунок разбрызгивателей	Прочистите и/или правильно установите блок фильтров. Прочистите форсунки разбрызгивателей (см. раздел «Чистка разбрызгивателей»).
Помутнение стеклянной посуды	Сочетание мягкой воды и чрезмерного количества моющего средства	Если вода мягкая, используйте меньшее количество моющего средства. Выберите наиболее короткий цикл для мойки стеклянной посуды.
Чёрные или серые следы на посуде	Посуда поцарапана алюминиевыми столовыми приборами	Для удаления таких следов используйте мягкое абразивное чистящее средство.
Моющее средство остается в дозаторе	Посуда препятствует выходу моющего средства из дозатора	Переложите посуду, разместив её надлежащим образом.
Посуда остается мокрой	Неправильно выполнена загрузка посуды	Загружайте посудомоечную машину так, как описано в данном руководстве.
	Слишком мало ополаскивателя	Увеличьте количество ополаскивателя или заполните дозатор ополаскивателя.
	Посуда выгружена слишком рано	Не вынимайте посуду из посудомоечной машины сразу же после окончания мойки. Слегка приоткройте дверцу, чтобы выпустить пар. Начинать вынимать посуду из посудомоечной машины только тогда, когда посуда станет чуть тёплой на ощупь. Сначала вынимайте посуду из нижней корзины. Это предотвратит стекание на неё воды с посуды, находящейся на верхней корзине.
	Был выбран неправильный режим	В коротких режимах температура мойки ниже, что также снижает эффективность мойки. Выберите режим с большей продолжительностью мойки.
	Использование столовых приборов с некачественным покрытием	Стекание воды с таких изделий затруднено. Посуда или столовые приборы такого типа непригодны для мытья в посудомоечной машине.

Неудовлетворительные результаты сушки

Коды ошибок

При возникновении некоторых неисправностей на дисплей посудомоечной машины выводятся ошибки, извещающие о неисправностях:

Код	Значение	Возможные причины
E1	Долгое время заливания воды	Закрыт кран подачи воды, засорено впускное отверстие или недостаточный напор воды.
E2	Не достигается требуемая температура	Неисправность нагревательного элемента.
E3	Перелив	Одна из деталей посудомоечной машины протекает.



ПРЕДУПРЕЖДЕНИЕ!

В случае перелива выключите основной кран подачи воды перед тем, как обращаться в сервисный центр. Если вода появилась на поддоне вследствие перелива или небольшой утечки, её следует удалить перед тем, как снова включать посудомоечную машину.

Технические характеристики

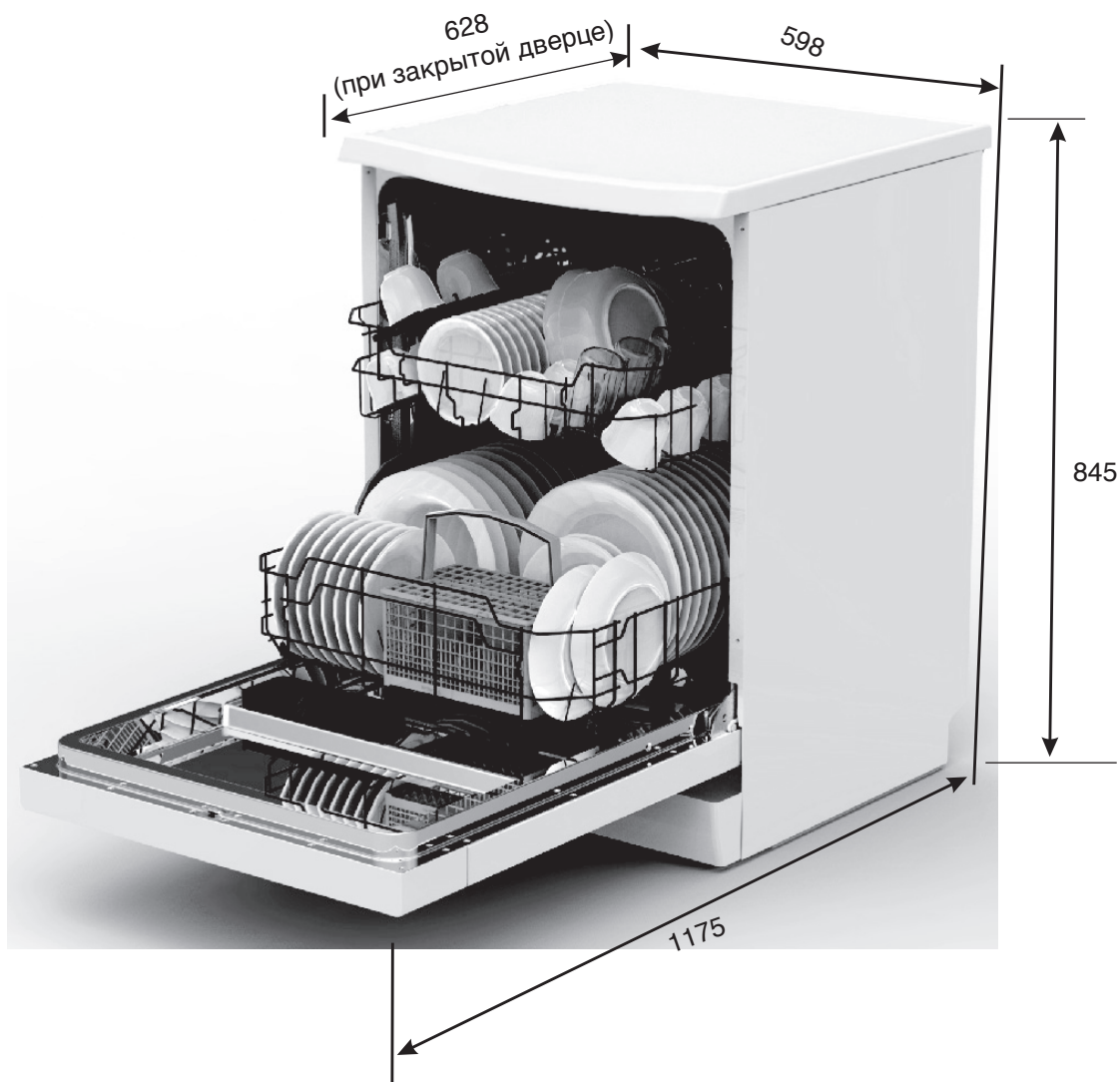

Высота:	845 мм
Ширина:	598 мм
Глубина:	628 мм (при закрытой дверце)
Давление воды:	0,04–1,0 МПа
Напряжение питания сети:	смотрите заводскую табличку
Вместимость:	12 комплектов
Вес нетто / брутто	42.5 / 43.4 кг
Напряжение	220-240 В~
Частота	50 Гц

В целях усовершенствования устройства технические характеристики и дизайн могут изменяться без предварительного уведомления.

Загрузка корзин осуществляется согласно стандарту EN 50242:

1. Верхняя корзина:

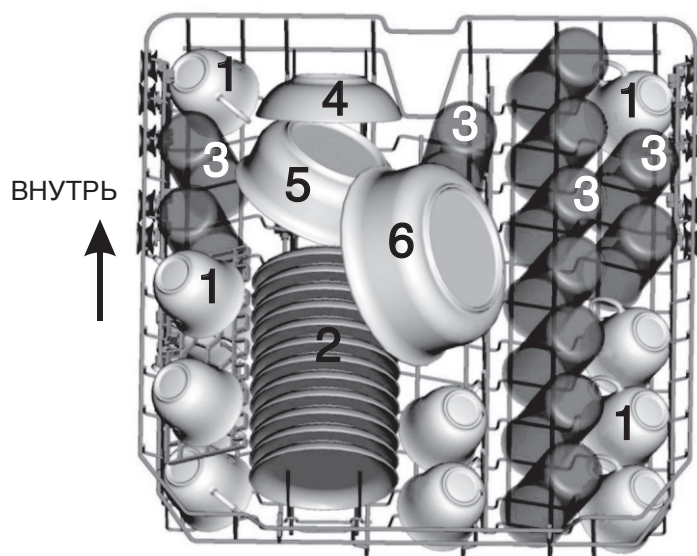

Чашки



Блюда



Стаканы



Малое сервировочное блюдо



Среднее сервировочное блюдо



Большое сервировочное блюдо



Десертные тарелки



Мелкие тарелки



Глубокие тарелки



Овальное блюдо

2. Нижняя корзина:

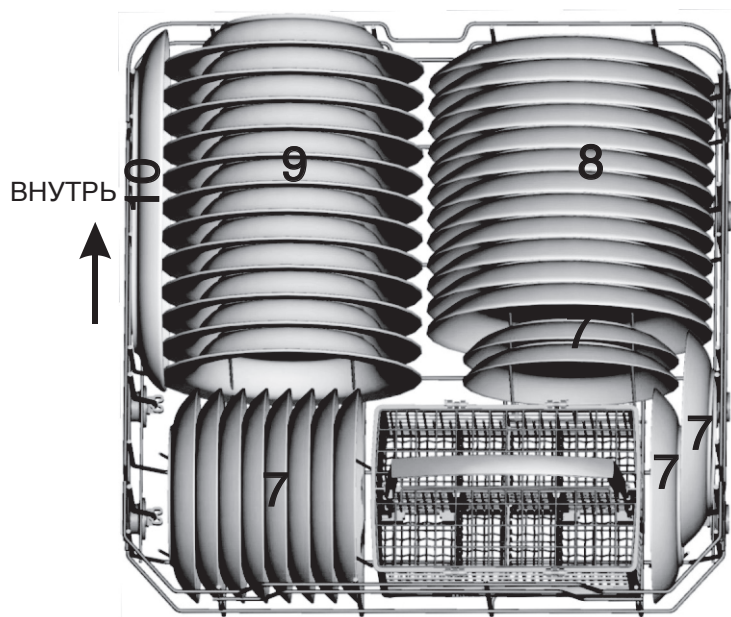

3. Корзинка для столовых приборов:

1	2	1		5	5	5	5	5	5		1	2	1
2	2	2			3			3		3	3		2
1	2	1		5	5	5	5	5	5		1	3	1
1	2	1		4	4	4	4	4	4		3	3	3
2	2	2			8			7		3	3	3	3
1	2	1		4	4	4	4	4	4		6		6

1 Столовые ложки



5 Десертные ложки



2 Вилки



6 Сервировочные ложки



3 Ножи



7 Сервировочные вилки



4 Чайные ложки



8 Половники



Информация для сравнительных испытаний согласно стандарту EN 50242:

Вместимость: 12 комплектов;

Положение верхней корзины: нижнее;

Режим: «ЭКО»;

Установка дозатора ополаскивателя: 6;

Настройка смягчителя воды: Н3.

Постановлением правительства РФ №720 утвержден перечень товаров длительного пользования, которые по истечению срока службы могут работать неправильно и стать угрозой для жизни, здоровья потребителя, а также причинить вред его имуществу. Срок службы товара исчисляется с даты продажи. Рекомендуем не использовать товар по истечению срока службы товара. Срок службы данного товара составляет 7 лет.

Изготовитель: "DONGBU DAEWOO ELECTRONICS CORPORATION"/ " ДОНГБУ ДЭУ ЭЛЕКТРОНИКС КОРПОРЕЙШН" Адрес: Daechi-Dong, Dongbu Financial Center 432, Teheran-ro, Gangnam-gu, Seoul/ Дэчи- Донг, Финансовый Центр Донгбу, 432, Тегеран-ро, Ганнам-гу, Сеул, Республика Корея

Завод-изготовитель: Foshan Shunde Midea Washing Appliances Mfg. Co., Ltd/
Фошань Шунде Мидеа Вошинг Эпплаенсез Мфг.Ко.ЛТД
Адрес: No.20, Gangqian Road, Beijiao, Shunde, Foshan, Guangdong, 528311, China/ No.20, Ганкуань Роуд, Бейхиао, Шунде, Фошань, Гуандун, 528311, Китай

Консультационный центр потребителя: АО «Донгбу Дэу Электроникс Рус». Адрес: 117342, г. Москва, ул. Профсоюзная, д. 65, корп. 1 Тел.: +74957414533

Импортер: АО «Донгбу Дэу Электроникс Рус». Адрес: 117342, г. Москва, ул. Профсоюзная, д. 65, корп. 1 Тел.: +7 495 744 03 97

Сделано в Китае