

1. Правила безопасности _____	88
2. Установка и подготовка к работе _____	91
3. Описание прибора и программы мойки _____	93
4. Инструкция по эксплуатации _____	98
5. Очистка и уход _____	109
6. Исправление неисправностей в работе _____	113

Уважаемый покупатель, Благодарим Вас за выбор нашего изделия. Перед использованием посудомоечной машины следует внимательно прочитать данную инструкцию. Рекомендации, приведенные в инструкции очень важны для правильного и безопасного использования Вашей посудомоечной машины.

Инструкция составлена таким образом, чтобы постепенно, шаг за шагом ознакомиться со всеми функциями прибора. Текст легко читается и сопровождается подробными иллюстрациями.

В инструкции приводятся полезные рекомендации по использованию корзин, разбрызгивателей, контейнеров, фильтров, программ мойки и по правильной установке программ.

Рекомендации по очистке и уходу позволят надолго сохранить в неизменном виде рабочие характеристики Вашей посудомоечной машины. Эта инструкция поможет легко найти ответы на все вопросы, которые могут возникнуть в процессе эксплуатации Вашей новой посудомоечной машины.



ИНСТРУКЦИИ ДЛЯ УСТАНОВЩИКА: предназначены для **квалифицированного специалиста**, который будет производить установку, подключение и пробную мойку.



ИНСТРУКЦИИ ДЛЯ ПОЛЬЗОВАТЕЛЯ: содержат советы по эксплуатации, описание функций и рекомендации по уходу, очистке и текущему обслуживанию прибора.

1. Правила безопасности

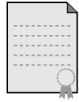

ДАННАЯ ИНСТРУКЦИЯ СОСТАВЛЯЕТ НЕОТЪЕМЛЕМУЮ ЧАСТЬ ПРИБОРА, ПОЭТОМУ ЕЕ СЛЕДУЕТ БЕРЕЖНО ХРАНИТЬ ВМЕСТЕ С НИМ. ПЕРЕД ИСПОЛЬЗОВАНИЕМ РЕКОМЕНДУЕМ ВНИМАТЕЛЬНО ПРОЧИТАТЬ ВСЕ УКАЗАНИЯ И СОВЕТЫ, СОДЕРЖАЩИЕСЯ В ДАННОЙ ИНСТРУКЦИИ. УСТАНОВКА ДОЛЖНА ПРОИЗВОДИТСЯ СПЕЦИАЛЬНО ПОДГОТОВЛЕННЫМИ СПЕЦИАЛИСТАМИ С СОБЛЮДЕНИЕМ ДЕЙСТВУЮЩИХ НОРМ БЕЗОПАСНОСТИ. ДАННЫЙ ПРИБОР ПРЕДНАЗНАЧЕН ДЛЯ ИСПОЛЬЗОВАНИЯ В ДОМАШНИХ УСЛОВИЯХ И СООТВЕТСТВУЕТ ДИРЕКТИВАМ **СЕЕ 72/23, 89/336 (92/31 ВКЛЮЧИТЕЛЬНО)**, ВКЛЮЧАЯ ПРЕДУПРЕЖДЕНИЕ И УСТРАНЕНИЕ РАДИОПОМЕХ. ПРИБОР СКОНСТРУИРОВАН ДЛЯ МОЙКИ И СУШКИ ПОСУДЫ. ЛЮБОЕ ДРУГОЕ ЕГО ПРИМЕНЕНИЕ БУДЕТ СЧИТАТЬСЯ ИСПОЛЬЗОВАНИЕМ НЕ ПО НАЗНАЧЕНИЮ.

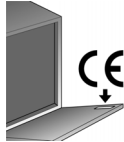

МАРКИРОВОЧНАЯ ТАБЛИЧКА С ТЕХНИЧЕСКИМИ ХАРАКТЕРИСТИКАМИ, ЗАВОДСКИМ НОМЕРОМ И МАРКИРОВКОЙ РАСПОЛОЖЕНА НА КРАЮ ВНУТРЕННЕЙ СТОРОНЫ ДВЕРЦЫ. **ЭТУ ТАБЛИЧКУ НИКОГДА НЕ СЛЕДУЕТ СНИМАТЬ.**



МАТЕРИАЛЫ, ИСПОЛЬЗОВАННЫЕ ДЛЯ УПАКОВКИ, НЕ СЛЕДУЕТ ОСТАВЛЯТЬ В МЕСТАХ ДОСТУПНЫХ ДЛЯ ДЕТЕЙ. РАССОРТИРУЙТЕ МАТЕРИАЛЫ, ПРЕДНАЗНАЧЕННЫЕ ДЛЯ УТИЛИЗАЦИИ, И ОТВЕЗИТЕ ИХ В ПУНКТ ПРИЕМА ВТОРИЧНОГО СЫРЬЯ.

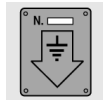

ПРИ УСТАНОВКЕ ПРИБОРА ЕГО ОБЯЗАТЕЛЬНО СЛЕДУЕТ ЗАЗЕМЛИТЬ В СООТВЕТСТВИИ С ДЕЙСТВУЮЩИМИ НОРМАМИ ЭЛЕКТРОБЕЗОПАСНОСТИ. **ПРОИЗВОДИТЕЛЬ НЕ НЕСЕТ ОТВЕТСТВЕННОСТИ ЗА УЩЕРБ ФИЗИЧЕСКИМ ЛИЦАМ ИЛИ ИМУЩЕСТВУ, ВОЗНИКШИЙ ВСЛЕДСТВИЕ ОТСУТСТВИЯ ИЛИ ПОВРЕЖДЕНИЯ ЗАЗЕМЛЕНИЯ.**



ЕСЛИ ПРИБОР ПОДСОЕДИНЯЕТСЯ БЕЗ ПОМОЩИ ВИЛКИ, СЛЕДУЕТ ПРЕДУСМОТРЕТЬ ВСЕПОЛЮСНЫЙ ВЫКЛЮЧАТЕЛЬ С МЕЖКОНТАКТНЫМ ЗАЗОРОМ МИН. 3 ММ.

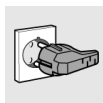

ВИЛКА, ПРИСОЕДИНЯЕМАЯ К ШНУРУ ПИТАНИЯ, И РОЗЕТКА ДОЛЖНЫ БЫТЬ ОДНОГО ТИПА И СООТВЕТСТВОВАТЬ ДЕЙСТВУЮЩИМ НОРМАМ БЕЗОПАСНОСТИ. ПЕРЕД ВКЛЮЧЕНИЕМ ПРИБОРА СЛЕДУЕТ ПРОВЕРИТЬ СООТВЕТСТВИЕ ЗНАЧЕНИЙ НАПРЯЖЕНИЯ И ЧАСТОТЫ В ВАШЕЙ СЕТИ ЗНАЧЕНИЯМ, УКАЗАННЫМ НА МАРКИРОВОЧНОЙ ТАБЛИЧКЕ, РАСПОЛОЖЕННОЙ НА ВНУТРЕННЕЙ СТОРОНЕ ДВЕРЦЫ. НЕ СЛЕДУЕТ ПОЛЬЗОВАТЬСЯ УДЛИНИТЕЛЯМИ И ПЕРЕХОДНИКАМИ. **НИКОГДА НЕ ТЯНИТЕ ЗА ШНУР ПИТАНИЯ, ЧТОБЫ ВЫНУТЬ ВИЛКУ ИЗ РОЗЕТКИ.**

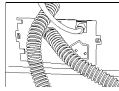

- ПОСЛЕ УСТАНОВКЕ К ВИЛКЕ ДОЛЖЕН БЫТЬ ОБЕСПЕЧЕН ДОСТУП.
- В СЛУЧАЕ ПОВРЕЖДЕНИЯ ШНУРА ПИТАНИЯ ОН ДОЛЖЕН БЫТЬ ЗАМЕНЕН КВАЛИФИЦИРОВАННЫМ СПЕЦИАЛИСТОМ.
- ПОСЛЕ ЗАМЕНЫ ШНУРА ПИТАНИЯ ПРОВЕРЬТЕ, ЧТОБЫ АНКЕРНАЯ СКОБА БЫЛА НАДЕЖНО ЗАКРЕПЛЕНА.



ЕСЛИ МАШИНА УСТАНОВЛИВАЕТСЯ НА КОВРОЛИН, СЛЕДУЕТ ПРОСЛЕДИТЬ, ЧТОБЫ НЕ БЫЛИ ЗАКРЫТЫ ОТВЕРСТИЯ В НИЖНЕЙ ЧАСТИ МАШИНЫ.

ПО ОКОНЧАНИИ ПОЛЬЗОВАНИЯ ПРИБОРОМ ЕГО СЛЕДУЕТ ВЫКЛЮЧАТЬ В ЦЕЛЯХ ЭКОНОМИИ ЭЛЕКТРОЭНЕРГИИ.



ОТСЛУЖИВШИЕ СВОЙ СРОК АППАРАТЫ ДОЛЖНЫ БЫТЬ ОТКЛЮЧЕНЫ ОТ ИСТОЧНИКОВ ЭНЕРГИИ. ВСЕ КОМПОНЕНТЫ И КОМПЛЕКТУЮЩИЕ АППАРАТА, ПРЕДСТАВЛЯЮЩИЕ СОБОЙ ОПАСНОСТЬ ДЛЯ ДЕТЕЙ, ДОЛЖНЫ БЫТЬ ПОМЕЩЕНЫ ВНЕ ДОСЯГАЕМОСТИ. АППАРАТ СЛЕДУЕТ СДАТЬ В СООТВЕТСТВУЮЩИЙ ПУНКТ ПРИЕМА ОТСЛУЖИВШЕЙ БЫТОВОЙ ТЕХНИКИ.

В СЛУЧАЕ ПОЛОМКИ ОТКЛЮЧИТЕ АППАРАТ ИЗ ЭЛЕКТРОСЕТИ, А ТАКЖЕ ОТКЛЮЧИТЕ ВОДУ. ЗАТЕМ ВЫЗОВИТЕ КВАЛИФИЦИРОВАННОГО СПЕЦИАЛИСТА ИЗ СЛУЖБЫ СЕРВИСА.



НЕ ИСПОЛЬЗУЙТЕ АППАРАТ, ИМЕЮЩИЙ ПОВРЕЖДЕНИЯ, СВЯЗАННЫЕ С ТРАНСПОРТИРОВКОЙ! В ДАННОМ СЛУЧАЕ ОБЯЗАТЕЛЬНО СВЯЖИТЕСЬ И ПРОКОНСУЛЬТИРУЙТЕСЬ С ВАШИМ ПОСТАВЩИКОМ.

АППАРАТ ДОЛЖЕН БЫТЬ УСТАНОВЛЕН И ПОДКЛЮЧЕН В СООТВЕТСТВИИ С ПРЕДПИСАНИЯМИ ПРОИЗВОДИТЕЛЯ И РЕКОМЕНДАЦИЯМИ КВАЛИФИЦИРОВАННОГО СПЕЦИАЛИСТА!



РАБОТАТЬ С АППАРАТОМ МОГУТ ТОЛЬКО ВЗРОСЛЫЕ! НЕ ПОЗВОЛЯЙТЕ ДЕТЯМ ПОДХОДИТЬ К АППАРАТУ ИЛИ ИГРАТЬ С НИМ! НЕ РАЗРЕШАЙТЕ ДЕТЯМ ДОТРАГИВАТЬСЯ ДО МОЮЩИХ СРЕДСТВ И ПОДХОДИТЬ БЛИЗКО К ОТКРЫТОЙ ДВЕРЦЕ ПОСУДОМОЕЧНОЙ МАШИНЫ! УПАКОВОЧНЫЙ МАТЕРИАЛ (ПЛАСТИКОВЫЕ МЕШКИ, ПЕНОПЛАСТ, МЕТАЛЛИЧЕСКИЕ РЕЙКИ И Т.П.) СЛЕДУЕТ ТАКЖЕ ДЕРЖАТЬ ВНЕ ПРЕДЕЛОВ ДОСЯГАЕМОСТИ ДЕТЕЙ!

НЕ РАЗРЕШАЙТЕ ДЕТЯМ ПОДХОДИТЬ К ОТКРЫТОЙ ПОСУДОМОЕЧНОЙ МАШИНЕ! В ДОЗАТОРЕ АППАРАТА МОГУТ СОДЕРЖАТЬСЯ СИНТЕТИЧЕСКИЕ МОЮЩИЕ ВЕЩЕСТВА, КОТОРЫЕ МОГУТ НАНЕСТИ ВРЕД СЛИЗИСТОЙ ОБОЛОЧКЕ РТА, ГЛАЗ, ГОРЛА РЕБЕНКА, ЭТИМИ ВЕЩЕСТВАМИ РЕБЕНОК МОЖЕТ ОТРАВИТЬСЯ ЛИБО ЗАДОХНУТЬСЯ.



НЕ ЗАЛИВАЙТЕ В МАШИНУ РАСТВОРИТЕЛЕЙ ТИПА СПИРТА ИЛИ СКИПИДАРА, ТАК КАК ОНИ МОГУТ ПОВЛЕЧЬ ВЗРЫВ.

НЕ СТАВЬТЕ В МАШИНУ ПОСУДУ, ИСПАЧКАННУЮ ПЕПЛОМ, ВОСКОМ ИЛИ КРАСКОЙ.

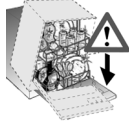

НЕ ПРИСЛОНЯЙТЕСЬ К ОТКРЫТОЙ ДВЕРЦЕ И НЕ САДИТЕСЬ НА НЕЕ, ТАК КАК МАШИНА МОЖЕТ ОПРОКИНУТЬСЯ И ПРИЧИНИТЬ УЩЕРБ ЗДОРОВЬЮ.



НЕ ПЕЙТЕ ВОДУ, ОСТАЮЩУЮСЯ В ПОСУДЕ ИЛИ В МАШИНЕ ПО ОКОНЧАНИИ ПРОГРАММЫ МОЙКИ И ПЕРЕД НАЧАЛОМ СУШКИ.

МОДЕЛИ, СНАБЖЕННЫЕ УСТРОЙСТВОМ «АКВАСТОП»

«АКВАСТОП» - ЭТО УСТРОЙСТВО, КОТОРОЕ СРАБАТЫВАЕТ В СЛУЧАЕ УТЕЧКИ ВОДЫ, УСТРАНЯЯ РИСК ЗАТОПЛЕНИЯ ПОМЕЩЕНИЯ. В СЛУЧАЕ СРАБАТЫВАНИЯ ЭТОГО УСТРОЙСТВА СЛЕДУЕТ ВЫЗВАТЬ СПЕЦИАЛИСТА СЕРВИСНОГО ЦЕНТРА ДЛЯ ВЫЯВЛЕНИЯ ПРИЧИНЫ И УСТРАНЕНИЯ НЕИСПРАВНОСТИ. В МОДЕЛЯХ, ОСНАЩЕННЫХ УСТРОЙСТВОМ «АКВАСТОП» ВОДОПОДВОДЯЩИЙ ШЛАНГ СНАБЖЕН ЭЛЕКТРОКЛАПАНОМ. **НЕ РАЗРЕЗАЙТЕ ШЛАНГ И НЕ РОНЯЙТЕ КЛАПАН В ВОДУ.** В СЛУЧАЕ ПОВРЕЖДЕНИЯ ШЛАНГА СЛЕДУЕТ ОТКЛЮЧИТЬ МАШИНУ ОТ СЕТИ.



СРАЗУ ПОСЛЕ УСТАНОВКИ СЛЕДУЕТ ПРОВЕСТИ ПРОБНУЮ МОЙКУ, СЛЕДУЯ ПРИВЕДЕННЫМ ДАЛЕЕ ИНСТРУКЦИЯМ. В СЛУЧАЕ ЕСЛИ МАШИНА НЕ БУДЕТ РАБОТАТЬ, ОТКЛЮЧИТЕ ЕЕ ОТ ЭЛЕКТРИЧЕСКОЙ СЕТИ И ОБРАТИТЕСЬ В БЛИЖАЙШИЙ АВТОРИЗОВАННЫЙ СЕРВИСНЫЙ ЦЕНТР. **НЕ ПЫТАЙТЕСЬ САМОСТОЯТЕЛЬНО РЕМОНТИРОВАТЬ ПРИБОР.**



ПРИБОР СООТВЕТСТВУЕТ ВСЕМ ТРЕБОВАНИЯМ ДЕЙСТВУЮЩИХ НОРМ ЭЛЕКТРОБЕЗОПАСНОСТИ. ПРОВЕРКА ТЕХНИЧЕСКОГО СОСТОЯНИЯ И ТЕКУЩИЙ РЕМОНТ ДОЛЖНЫ ПРОИЗВОДИТЬСЯ ТОЛЬКО КВАЛИФИЦИРОВАННЫМИ СПЕЦИАЛИСТАМИ, ИМЕЮЩИМИ СООТВЕТСТВУЮЩИЙ ДОПУСК. **РЕМОНТ, ВЫПОЛНЯЕМЫЙ ЛИЦАМИ, НЕ ИМЕЮЩИМИ СПЕЦИАЛЬНОЙ ПОДГОТОВКИ, ВЛЕЧЕТ ЗА СОБОЙ СНЯТИЕ ПРИБОРА С ГАРАНТИИ И ПРЕДСТАВЛЯЕТ УГРОЗУ ДЛЯ ЖИЗНИ И ЗДОРОВЬЯ ПОЛЬЗОВАТЕЛЯ.**

Производитель отклоняет всякую ответственность за ущерб физическим лицам и имуществу, возникший вследствие несоблюдения вышеперечисленных правил или самостоятельной разборки прибора и использования не оригинальных запасных частей.



2. Установка и подготовка к работе

Выньте полистироловые прокладки для фиксации корзин. Установите прибор в выбранном для него месте. Машину можно устанавливать вплотную к стене и к мебели боковой или задней поверхностью. Если машина устанавливается рядом с источником тепла, следует предусмотреть термоизолирующую прокладку, чтобы защитить прибор от перегрева и сбоев в работе. Для обеспечения стабильной работы встраиваемые приборы следует монтировать под сплошную столешницу, фиксируя их к прилегающим предметам мебели или к рабочему столу. Чтобы облегчить работу по установке, предусмотрен поворот подводящего и сливного шлангов в любом направлении. Проследите, чтобы шланги не перегибались, не сдавливались и не были слишком сильно натянуты.



Посудомоечную машину следует установить строго по горизонтали на твердой поверхности. Для установки в горизонтальном и устойчивом положении следует выровнять ее при помощи ножек, регулируя их высоту. Правильная установка обеспечит нормальную и бесперебойную работу прибора.



В некоторых моделях предусмотрена только одна задняя ножка, регулируемая при помощи винта, расположенного внизу передней панели прибора.

2.1 Подключение к водопроводу

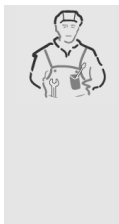

Чтобы предупредить засорение и повреждение: если подсоединение производится к новым трубам, или к трубам, не использовавшимся в течение длительного времени, перед подсоединением следует слить воду, чтобы удалить ржавчину и грязь. Если не проделать эту операцию, имеется риск засорения водопускного отверстия и повреждения машины. Для подключения посудомоечной машины к водопроводу следует использовать только новые шланги. Старые или ранее использовавшиеся шланги использовать нельзя.

ПОДКЛЮЧЕНИЕ К ВОДОПРОВОДУ

Вначале следует удостовериться, что давление воды соответствует показателям, обозначенным в технических характеристиках. Подсоедините водоподводящий шланг к крану холодной воды с резьбой $\frac{3}{4}$ ", предварительно вложив прокладку-фильтр **A**, прилагаемую в комплекте.

Плотно прикрутите наконечник шланга к крану рукой, а затем доверните его на $\frac{1}{4}$ разводным ключом.

В моделях, оснащенных системой «Аквастоп», фильтр уже вложен в резьбовое зажимное кольцо.

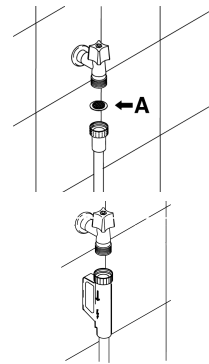



Посудомоечную машину можно подключать к крану холодной или горячей воды (**макс. 60°C**). В случае подключения к крану горячей воды время мойки будет сокращено примерно на 20 минут, однако эффективность будет несколько снижена. Подключение к крану горячей воды осуществляется в том же порядке, что и к крану холодной воды.

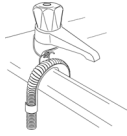

ОТВОД ВОДЫ

Вставьте сливной шланг в канализационный сток с диаметром мин. **4 см** или закрепите сливной шланг на краю мойки при помощи специального пластмассового держателя, не допуская перегибов. Необходимо как следует закрепить сливной шланг на краю мойки, чтобы он не смог выскользнуть и упасть на пол. В держателе имеется отверстие, при помощи которого его можно прикрепить к стене или к крану, чтобы предотвратить падение шланга.

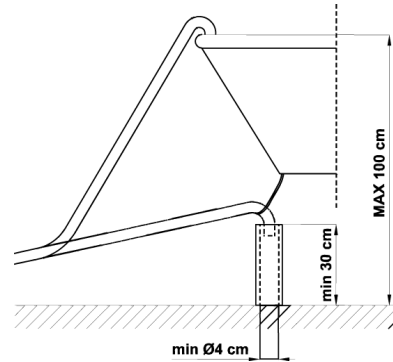

Наконечник водосливного шланга должен находиться на высоте от **30 до 100 см** и ни в коем случае не должен быть погружен в воду. Если при установке используются удлинительные шланги, располагаемые горизонтально на длину максимум 3 метра, максимальная высота для крепления наконечника сливного шланга составляет **85 см**.

2.2 Подключение к электросети

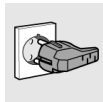

Ознакомьтесь с инструкциями, приведенными в разделе «1. Правила безопасности». Вставьте вилку в соответствующую ей розетку.



3. Описание прибора и программы мойки

3.1 Панель управления

Все приборы управления посудомоечной машины находятся на панели управления.

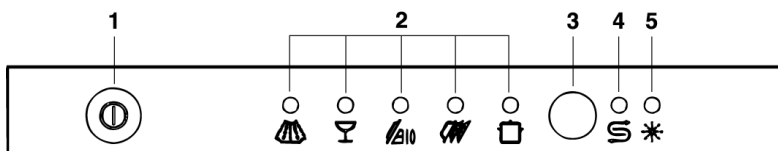

1	Кнопка ВКЛ/ВЫКЛ При нажатии этой кнопки в машину подается электропитание.
2	Контрольные лампочки ВЫБРАННОЙ ПРОГРАММЫ Горящая лампочка указывает на выбранную программу и на наличие неисправности (см. «Устранение неисправностей»).
3	Кнопка ВЫБОРА ПРОГРАММ При последовательном нажатии этой кнопки выбирается желаемая программа.
4	КОНТРОЛЬНАЯ ЛАМПОЧКА ОТСУТСТВИЯ СОЛИ (только в некоторых моделях) Горящая лампочка указывает на отсутствие регенерационной соли.
5	КОНТРОЛЬНАЯ ЛАМПОЧКА ОТСУТСТВИЯ СРЕДСТВА ДЛЯ БЛЕСКА (только в некоторых моделях) Горящая лампочка указывает на отсутствие средства для блеска.



ВЫБОР ПРОГРАММЫ И ВКЛЮЧЕНИЕ

Чтобы выбрать наиболее подходящую для посуды программу выполняйте предписания приведенной в данной инструкции таблицы, где определяется наиболее подходящий способ мойки в зависимости от типа посуды и степени её загрязнения.

После того как при помощи таблицы будет определена наиболее подходящая программа мойки следует:

- Нажать кнопку **ВКЛ/ВЫКЛ (1)** и дождаться, когда загорится **КОНТРОЛЬНАЯ ЛАМПОЧКА ВЫБРАННОЙ ПРОГРАММЫ (2)**;
- Нажать кнопку **ВЫБОРА ПРОГРАММ (3)** несколько раз до тех пор, пока не загорится контрольная лампочка, соответствующая требуемой программе;
- Закрыть дверцу; машина автоматически начнет выполнение программы мойки после звукового сигнала.

Номер и символ программы		Загрузка посуды и приборов	Описание программы
1	 ЗАМАЧИВАНИЕ	Кастрюли и посуда перед основной мойкой	Предварительная холодная мойка
2	 ДЕЛИКАТНАЯ	Мойка малозагрязненной посуды сразу после использования	Мойка при 45°C Холодное полоскание Полоскание при 67°C Сушка
3	 БИО (*) EN 50242	Мойка обычно загрязненной посуды сразу после использования	Мойка при 55°C Холодное полоскание Полоскание при 67°C Сушка
4	 ОБЫЧНАЯ	Обычно загрязненная посуда	Предварительная холодная мойка Мойка при 65°C Холодное полоскание Полоскание при 67°C Сушка
5	 ИНТЕНСИВНАЯ	Сильнозагрязненные кастрюли и посуда (кроме деликатной)	Предварительная мойка при 45°C Мойка при 67°C 2 холодных полоскания Полоскание при 70°C Сушка

Примечание: Замачивание следует выполнять только с частичной загрузкой.

(*) Базовая программа для нормы EN 50242.



Длительность цикла и потребление электроэнергии могут меняться в зависимости от температуры воды на входе и температуры в помещении, а также от типа и количества посуды.

ТАБЛИЦА ДЛЯ ОРГАНОВ ТЕХНИЧЕСКОГО КОНТРОЛЯ

Норма для контроля	EN 50242
Базовая программа	БИО
Загрузка	9 комплектов
Тип моющего средства	В
Дозировка моющего средства	25 г
Регулировка средства для блеска	В зависимости от модели 3/4 или 4/6

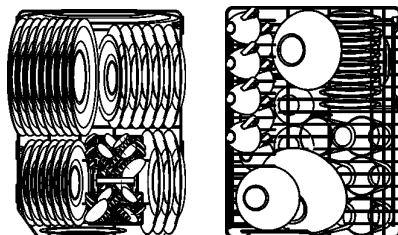

EN 50242



Верхнюю корзину следует разместить на нижнем уровне.

3.2 Программы мойки



Перед тем как включить программу мойки следует проверить, чтобы:

- Был открыт водопроводный кран.
- В ёмкости устройства для смягчения воды была регенерирующая соль.
- В контейнер было заправлено соответствующее моющее средство.
- В корзинах была правильно размещена посуда.
- Разбрызгиватели вращались свободно и без помех.
- Дверца была как следует закрыта.
- В верхней корзине можно разместить корзину для приборов, если в нижнюю корзину не будет размещаться посуда.

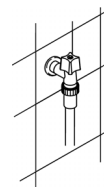

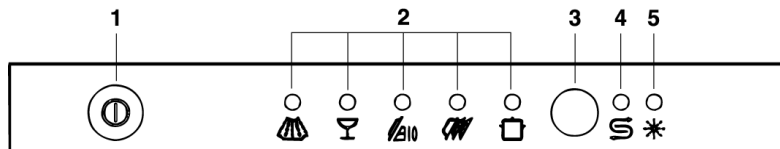

ОТМЕНА ПРОГРАММЫ

- Чтобы отменить уже выполняющуюся программу, следует открыть дверцу и в течение нескольких секунд нажимать кнопку **ВЫБОРА ПРОГРАММ (3)** до одновременного включения контрольных лампочек **4** и **5**.



- Закройте дверцу.
- Примерно через 1 минуту машина продолжит выполнение цикла.

ИЗМЕНЕНИЕ ПРОГРАММЫ

Чтобы изменить уже выполняющуюся программу, достаточно открыть дверцу и установить другую программу. После закрытия дверцы машина автоматически начнёт выполнять новую программу.



ДЛЯ ЭКОНОМИИ ЭЛЕКТРОЭНЕРГИИ И ЗАЩИТЫ ОКРУЖАЮЩЕЙ СРЕДЫ:

- Старайтесь использовать посудомоечную машину **только при полной загрузке**.
- Не мойте посуду в проточной воде.
- Пользуйтесь программой мойки, **наиболее подходящей** для каждого типа загружаемой посуды.
- Не производите предварительного ополаскивания.
- По возможности **исключите сушку**, оставив дверцу открытой по окончании мойки; воздух и остаточное тепло отлично высушат посуду.

ДЛЯ ЭКОНОМИИ МОЮЩЕГО СРЕДСТВА И ЗАЩИТЫ ОКРУЖАЮЩЕЙ СРЕДЫ:

Присутствующие в моющем средстве фосфаты представляют проблему для окружающей среды. Для предотвращения избыточного потребления моющего средства и сокращения расхода электроэнергии рекомендуется:

- отдельно мыть деликатную посуду и посуду более устойчивую к агрессивным моющим средствам и высоким температурам;
- не лить моющее средство непосредственно на посуду.



Примечание: В случае если необходимо открыть дверцу в процессе мойки, перед тем как снова запустить машину, следует **выждать как минимум 1 минуту**. После того как Вы правильно закроете дверцу, машина продолжит выполнение программы с того момента, на котором она была остановлена. Данная операция может повлечь сбой в выполнении программы.

ВЫКЛЮЧЕНИЕ

После завершения программы посудомоечная машина подает короткий звуковой сигнал, и одновременно начинает мигать контрольная лампочка соответствующая только что завершенной программе.

Чтобы выключить машину следует открыть дверцу и нажать кнопку **ВКЛ/ВЫКЛ (1)**.

ВЫЕМКА ПОСУДЫ

По окончании цикла мойки следует подождать как минимум **20 минут**, перед тем как вынимать посуду. **Рекомендуется** сначала вынуть посуду из нижней корзины, чтобы на нее не попали остатки воды из верхней корзины.



4. Инструкция по эксплуатации

После установки посудомоечной машины в соответствии с инструкцией ее следует подготовить к работе, выполнив следующие операции:

- Регулировка устройства для смягчения воды;
- Загрузка регенерирующей соли;
- Загрузка средства для блеска и моющего средства.

4.1 Пользование устройством для смягчения воды



Известковые примеси, содержащиеся в воде (показатель жесткости воды), являются причиной образования белесых пятен и разводов на высушенной посуде. Посудомоечная машина оснащена автоматическим устройством для смягчения воды, которое при помощи регенерирующей соли убирает из воды вещества, придающие ей жесткость. При изготовлении на заводе показатель жесткости устанавливается на уровне **3** (средняя жесткость **41-60°dF – 24-31°dH**).

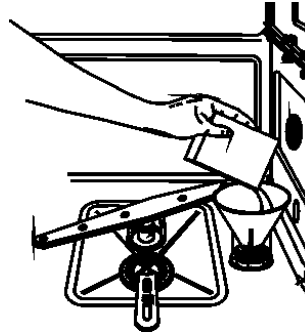

При средней жесткости воды загрузку регенерационной соли следует производить через каждые **20 циклов мойки**. Вместимость контейнера устройства для смягчения воды **1,5 кг** соли в гранулах. Он расположен на дне моющей камеры. Для загрузки регенерационной соли следует вынуть нижнюю корзину, отвинтить пробку против часовой стрелки и засыпать соль, используя прилагаемую в комплекте воронку. Перед тем как завинтить пробку необходимо очистить входное отверстие контейнера от возможных остатков соли.



- При первом использовании машины помимо регенерационной соли следует добавить в контейнер **1 литр воды**.
- После каждой загрузки регенерационной соли проверьте, чтобы пробка контейнера была как следует закрыта. Смесь вода и моющего средства не должна проникать в контейнер для соли, так как это сразу же приведет к нарушению работы устройства для регенерации. В этом случае гарантия не будет действительна.
- Следует использовать только специально предназначенную для бытовых посудомоечных машин регенерационную соль. Если используется соль в таблетках, не заполняйте контейнер полностью.



- Не пользуйтесь пищевой солью, так как она содержит нерастворимые вещества, которые могут повредить устройство для смягчения воды.
- Загрузку регенерационной соли следует производить перед запуском программы мойки. Таким образом, избыточный соляной раствор будет сразу смыт водой. Длительное присутствие соленой воды внутри моечной камеры может вызвать коррозию.



При загрузке соли не перепутайте упаковки регенерационной соли и моющего средства. Ошибочная загрузка моющего средства в контейнер для соли может повредить устройство для смягчения воды.

РЕГУЛИРОВКА УСТРОЙСТВА ДЛЯ СМЯГЧЕНИЯ ВОДЫ

Посудомоечная машина оснащена устройством для смягчения воды, которое позволяет регулировать жесткость в зависимости от уровня жесткости водопроводной воды.

Регулятор жесткости находится внутри устройства для смягчения непосредственно под пробкой. Регулятор имеет **5** положений.





ТАБЛИЦА ЖЕСТКОСТИ ВОДЫ

ЖЕСТКОСТЬ ВОДЫ		ПОЛОЖЕНИЕ РЕГУЛЯТОРА
Немецкая шкала (°dH)	Французская шкала (°dF)	
0 - 4	0 - 7	1 Без соли
5 - 9	8 - 15	1
10 - 17	16 - 30	2
18 - 26	31 - 45	3
27 - 35	46 - 60	4
36 - 47	61 - 80	5

Для установления уровня жесткости водопроводной воды следует обращаться в местную водопроводную сеть.

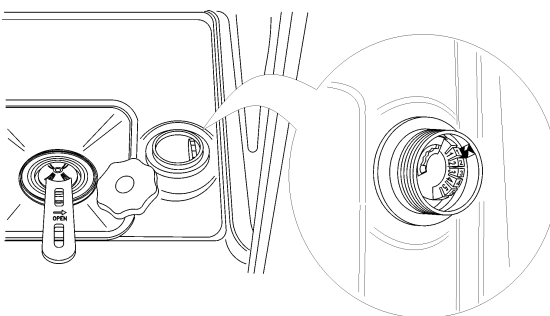
4.2 Пользование дозатором средства для блеска и контейнером для моющего средства

Контейнер для моющего средства и дозатор средства для блеска находятся на внутренней стороне дверцы: слева контейнер для моющего средства, справа дозатор средства для блеска.

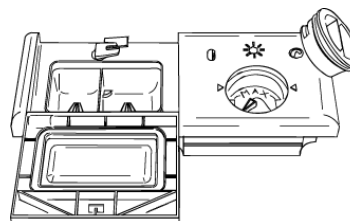

Кроме программы **ЗАМАЧИВАНИЕ** перед каждой мойкой в контейнер следует загружать соответствующую дозу моющего средства. Средство для блеска добавляется по мере необходимости.



ДОБАВЛЕНИЕ СРЕДСТВА ДЛЯ БЛЕСКА ПРИ ПОЛОСКАНИИ

Средство для блеска ускоряет сушку посуды и препятствует образованию разводов и известковых отложений. Оно автоматически добавляется в воду во время последнего полоскания из дозатора, находящегося на внутренней стороне дверцы. Для того чтобы добавить средство для блеска.

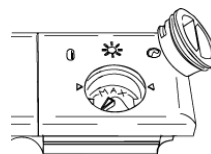

Откройте дверцу:

- Откройте дверцу.
- Поверните крышку дозатора на $\frac{1}{4}$ оборота против часовой стрелки и выньте её.
- Влейте средство для блеска до заполнения дозатора (около 140 см³). Оптический индикатор, расположенный сбоку от крышки должен полностью потемнеть. Снова добавьте средство для блеска, когда оптический индикатор посветлеет или когда загорится контрольная лампочка отсутствия средства для блеска.
- Установите крышку на место и поверните ее по часовой стрелке.
- Вытрите тряпкой вытекшее наружу средство для блеска, так как оно может образовывать пену.

РЕГУЛИРОВКА ДОЗИРОВКИ СРЕДСТВА ДЛЯ БЛЕСКА

При изготовлении посудомоечная машина отрегулирована по среднему уровню. Можно отрегулировать дозировку, устанавливая соответствующий указатель выбора в требуемое положение. Дозировка будет соответствовать положению указателя. В зависимости от модели дозировка может быть обозначена цифрами (№1 = минимальная доза) или min. – max.

- Для регулировки дозировки следует повернуть крышку контейнера на $\frac{1}{4}$ оборота против часовой стрелки и вынуть ее.
- Поверните при помощи отвертки указатель выбора дозировки и установите его в требуемое положение.
- Установите крышку на место и поверните ее по часовой стрелке.



- Дозировку следует **увеличить**, если вымытая посуда оказывается матовой или на ней имеются круглые пятна.
- Если посуда оказывается липкой или на ней имеются белесые разводы, дозировку средства для блеска следует **сократить**.



ЗАГРУЗКА МОЮЩЕГО СРЕДСТВА

Откройте контейнер для моющего средства, слегка нажав на кнопку **P**. Загрузите моющее средство, и аккуратно закройте крышку контейнера. Во время мойки контейнер будет открываться автоматически.

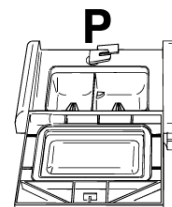
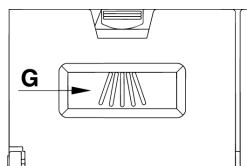
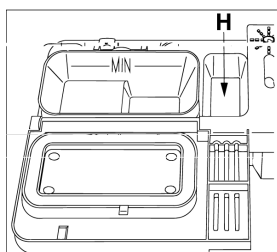

- При установке программы **ИНТЕНСИВНАЯ** помимо обычной дозы моющего средства следует загрузить дополнительное количество в отделение **G** или **H**.
- Следует использовать только специально предназначенные для посудомоечных машин моющие средства. Для достижения хорошего результата следует пользоваться только высококачественными средствами.
- Упаковки с моющими средствами следует хранить в герметичных упаковках в сухом месте, чтобы предотвратить образования сгустков, ухудшающих качество мойки. Не следует слишком долго хранить открытую упаковку, поскольку моющее средство теряет свою эффективность.
- Нельзя использовать средства, предназначенные для ручной мойки, поскольку они образуют большое количество пены и могут нарушить нормальную работу машины.
- Правильно выбирайте дозировку. Недостаточное количество моющего средства может привести к неполному удалению загрязнений, а чрезмерное его количество не только не повышает эффективности мойки, но и приводит к бесполезным тратам.



В продаже имеются различные виды моющих средств: жидкие, в порошке и в таблетках. Они отличаются по химическому составу и могут содержать **фосфаты**, либо **натуральные энзимы**.

- моющие средства, содержащие **фосфаты**, действуют, в основном, на жиры и углеводы при температуре **свыше 60°C**.
- моющие средства, содержащие энзимы, проявляют свои очищающие свойства, в том числе при низких температурах (**от 40 до 55°C**) и в природе более легко разлагаются. Такие моющие средства при низких температурах позволяют достигнуть тех же результатов мойки, каких можно было бы достичь только при использовании программ с температурой **65°C**.

В целях охраны окружающей среды рекомендуем использовать моющие средства **без содержания фосфатов и хлора**.



Загрузка моющего средства, в том числе жидкого в дозатор средства для блеска приведет к повреждению посудомоечной машины.



4.3 Предупреждения и рекомендации



Перед тем как приступить к первой мойке следует внимательно прочитать следующие рекомендации, касающиеся характеристик предназначенной для мойки посуды и ее размещения.

Обычно не существует ограничений для мойки посуды, используемой дома, однако в некоторых случаях следует учитывать ее характеристики.

Перед тем как загрузить посуду в корзины, следует:

- удалить крупные остатки пищи, например, кости, которые могут засорить фильтр и повредить моечный насос.
- Замочить кастрюли и сковородки, на дне которых есть остатки подгорелой пищи. Затем их следует поместить в нижнюю корзину.

Мойка посуды в проточной воде перед размещением в корзинах является напрасной тратой воды.

Правильное размещение посуды гарантирует хорошие результаты мойки.

ВНИМАНИЕ!

- Проверьте, чтобы посуда была прочно установлена и не могла опрокинуться, и чтобы она не загромождала разбрызгиватели во время мойки.
- Не кладите в корзины очень маленькие предметы, так как при падении они могут заблокировать разбрызгиватели или моечный насос.
- Такие сосуды, как чашки, стаканы, и кастрюли следует размещать дном вверх с наклоном, чтобы вода могла стекать.
- Не кладите друг на друга посуду или приборы и не вкладывайте один предмет в другой.
- Не ставьте стаканы очень близко друг от друга, так как при соприкосновении они могут разбиться или после мойки на них могут остаться пятна.

ПРОВЕРЬТЕ, предназначена ли посуда для мойки в посудомоечной машине.



ПОСУДА, НЕ ПРЕДНАЗНАЧЕННАЯ ДЛЯ МОЙКИ В МАШИНЕ

- **Посуда и предметы из дерева:** Предметы из дерева могут деформироваться или треснуть из-за высоких температур мойки.
- **Посуда ручной работы:** Чаще всего она не предназначена для машинной мойки. Относительно высокая температура воды и воздействие моющих средств могут повредить ее.
- **Посуда из пластика:** Не выдерживает высокой температуры и может деформироваться. Посуду из термостойкого пластика следует мыть только в верхней корзине.
- **Посуда и предметы из меди, олова, латуни, оцинкованные:** Имеют тенденцию к образованию пятен.
- **Алюминиевая посуда:** Посуда из анодированного алюминия может потерять цвет.
- **Серебряные приборы:** На серебряной посуде могут образоваться пятна.
- **Стекло и хрусталь:** Обычно такую посуду можно мыть в посудомоечной машине. Однако, есть отдельные виды стекла, которые не переносят машинную мойку и постепенно теряют прозрачность. Поэтому рекомендуется использовать для такой посуды самую «щадящую» программу из указанных в таблице программ.
- **Посуда с рисунком:** Обычно посуда с рисунком, имеющаяся в продаже хорошо переносит машинную мойку, хотя возможно, что после неоднократных моек краски побледнеют. В случае сомнений в стойкости красок, рекомендуется сначала мыть в машине один или два предмета в течение примерно 1 месяца.



4.4 Пользование корзинами

Максимальная загрузка посудомоечной машины – **9 комплектов** посуды, включая приборы.

НИЖНЯЯ КОРЗИНА

Нижняя корзина подвергается обработке струей максимальной интенсивности из нижнего разбрызгивателя, поэтому она предназначена для мойки очень грязной и трудно поддающейся очистке посуды.

Допускаются любые комбинации и варианты загрузки при условии, что все загрязненные поверхности посуды, кастрюль и сковородок были подставлены струям воды, бьющим снизу.

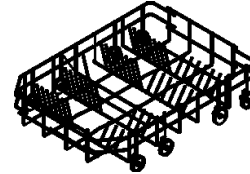

Корзина с фиксированным положением подставок

Для максимального использования пространства корзины при загрузке посуды больших размеров некоторые модели оснащены наклоняемыми подставками для тарелок.

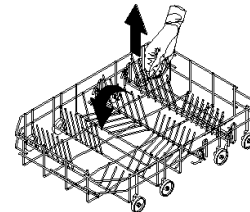

Корзина с наклоняемыми подставками

ЗАГРУЗКА НИЖНЕЙ КОРЗИНЫ

Аккуратно разместите блюда, мелкие, глубокие и десертные тарелки, установив их в вертикальном положении. Кастрюли и сковородки следует размещать дном вверх, а крышки от них в перевернутом положении. При размещении суповых тарелок и чашек для десерта между ними следует оставить свободное пространство.

Пример загрузки:

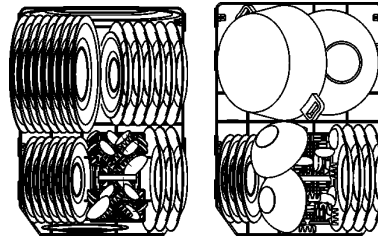



КОРЗИНА ДЛЯ ПРИБОРОВ

Приборы следует размещать в корзине равномерно, ручкой вниз. Будьте осторожны, чтобы не пораниться лезвием ножа.

Корзина предназначена для всех видов столовых приборов, кроме тех, которые могут задеть верхний разбрызгиватель.

Половники, деревянные ложки и разделочные ножи можно класть в верхнюю корзину, проследив, чтобы кончики ножей не высывались наружу.

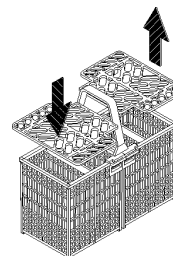

ВЕРХНЯЯ КОРЗИНА

В верхнюю корзину следует загружать посуду маленьких и средних размеров, например, стаканы, блюдца и пирожковые тарелки, чайные и кофейные чашки, неглубокие миски и пластиковую посуду, устойчивую к воздействию высокой температуры. Если верхняя корзина устанавливается в нижнее положение, в нее можно также загружать и обычные тарелки, при условии, что они не очень грязные.

Для максимального использования пространства в корзине предусмотрены две поднимающиеся пластиковые подставки для чашек.

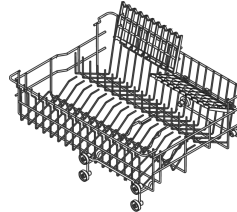



ЗАГРУЗКА ВЕРХНЕЙ КОРЗИНЫ

Загрузите посуду верхней стороной вперед, чашки и глубокие емкости следует всегда размещать в перевернутом положении. В левой части корзины можно разместить чашки и стаканы, установив их на двух уровнях. В центре можно разместить тарелки и блюда, вставив их в соответствующие подставки.

Примеры загрузки:

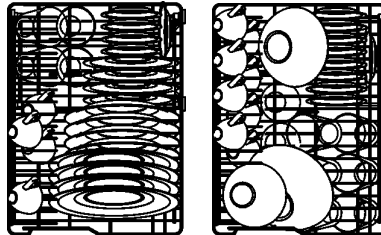

РЕГУЛИРОВКА ВЕРХНЕЙ КОРЗИНЫ

Верхнюю корзину можно устанавливать в двух разных положениях, в зависимости от потребности и размеров посуды, размещаемой в нижней корзине.

Выполните следующие операции:

- поверните на 90° стопоры **Е** обеих направляющих, правой и левой;
- выньте корзину;
- приподнимите корзину и вставьте в направляющие пару роликов, находящихся на нижнем уровне;
- вставьте на место стопоры **Е**.

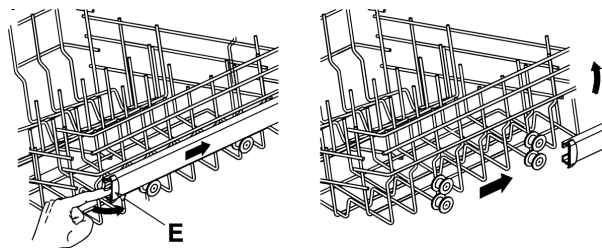



5. Очистка и уход



Перед тем как приступать к работам по очистке и уходу, проверьте, чтобы машина была отключена от сети.

5.1 Общие рекомендации и советы

Ни в коем случае нельзя пользоваться абразивными моющими средствами и средствами, содержащими кислоту.

Внешние поверхности и внутреннюю поверхность дверцы следует регулярно мыть мягкой тряпкой, смоченной в воде, либо использовать специальное моющее средство, предназначенное для ухода за окрашенными поверхностями. Периодически (один-два раза в год) рекомендуется мыть моечную камеру и резиновые прокладки, используя для этого мягкую тряпку и воду.

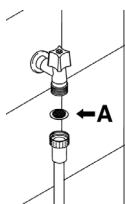

ОЧИСТКА ВХОДНОГО ФИЛЬТРА

Следует периодически очищать входной фильтр **A**, устанавливаемый на водопроводном кране.

Закройте кран, открутите наконечник водоподводящего шланга, выньте фильтр **A** и аккуратно промойте его в проточной воде. Установите фильтр **A** на место и аккуратно прикрутите водоподводящий шланг.

ОЧИСТКА РАЗБРЫЗГИВАТЕЛЕЙ

Периодическая очистка разбрызгивателей предотвращает возможное засорение жиклеров. Разбрызгиватели легко снимаются. Их следует вымыть под струей воды, а затем аккуратно установить на место.

- Чтобы снять верхний разбрызгиватель следует открутить прижимное кольцо **R**.
- Чтобы снять нижний разбрызгиватель, следует просто потянуть его вверх.

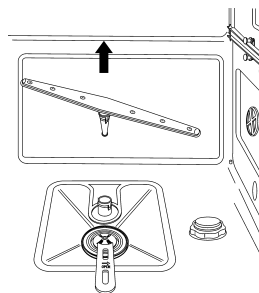
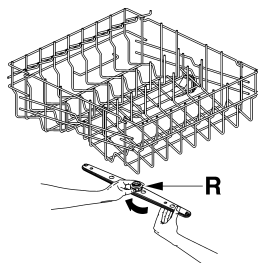



ОЧИСТКА ФИЛЬТРА

- Периодически следует снимать и проверять фильтр **H** и при необходимости очищать. Чтобы снять фильтр, следует взяться за ручку, повернуть его против часовой стрелки и потянуть вверх.
- Отделить друг от друга две части **L** и **M**, затем отделить друг от друга две его составные части из пластмассы, слегка надавив на указанные точки и потянув за верхнюю часть.
- После того как снят центральный фильтр, можно также снять (для этого достаточно только приподнять) фильтр прямоугольной формы, расположенный на дне моечной камеры.

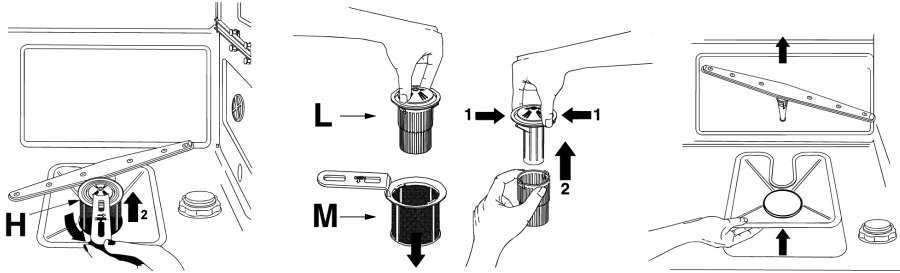

РЕКОМЕНДАЦИИ И СОВЕТЫ ДЛЯ НАДЛЕЖАЩЕГО УХОДА:

- Фильтры следует очищать жесткой щеткой под проточной водой.
- Необходимо очищать фильтры в соответствии с вышеприведенной инструкцией, поскольку посудомоечная машина не может работать с засоренным фильтром.
- Рекомендуется аккуратно устанавливать очищенные фильтры на свои места, чтобы не допустить повреждения моечного насоса.

ЕСЛИ МАШИНА НЕ БУДЕТ ИСПОЛЬЗОВАТЬСЯ В ТЕЧЕНИЕ ДЛИТЕЛЬНОГО ВРЕМЕНИ, СЛЕДУЕТ ВЫПОЛНИТЬ СЛЕДУЮЩИЕ ОПЕРАЦИИ:

- произвести подряд два цикла замачивания.
- вынуть вилку из розетки.
- оставить дверцу приоткрытой для предупреждения образования неприятного запаха.
- наполнить соответствующий дозатор средством для блеска.
- закрыть водопроводный кран.



ПЕРЕД ТЕМ КАК ВНОВЬ НАЧАТЬ ИСПОЛЬЗОВАТЬ МАШИНУ ПОСЛЕ ДЛИТЕЛЬНОГО ПЕРЕРЫВА, СЛЕДУЕТ:

- Проверить, не отложилась ли в водопроводной трубе грязь или ржавчина, для чего следует отсоединить водоподводящий шланг и в течение нескольких минут слить воду из водопроводного крана, затем вновь подсоединить водоподводящий шланг.
- Вставить вилку в розетку.
- Подсоединить гибкий водоподводящий шланг и открыть водопроводный кран.

УСТРАНЕНИЕ МЕЛКИХ НЕДОСТАТКОВ

В некоторых случаях можно самостоятельно устранить мелкие недостатки при помощи следующих рекомендаций:

Если не запускается программа, проверьте:

- подключена ли машина к электрической сети;
- нет ли перебоев в подаче электроэнергии;
- открыт ли водопроводный кран;
- правильно ли закрыта дверца.

Если в машине остается вода, проверьте:

- нет ли перегиба сливного шланга;
- не засорен ли водопроводный слив;
- не засорены ли фильтры посудомоечной машины.

Если после мойки посуда недостаточно чистая, проверьте:

- загружено ли правильное количество моющего средства;
- имеется ли регенерирующая соль в соответствующем контейнере;
- правильно ли загружена посуда;
- соответствует ли выбранная программа виду и степени загрязнения посуды;
- все ли фильтры очищены и правильно ли они установлены на место;
- не засорены ли жиклеры разбрызгивателей;
- не препятствует ли что-либо вращению разбрызгивателей.

**Если посуда не сушится и остается матовой, проверьте:**

- загружено ли средство для блеска в соответствующий контейнер;
- правильно ли отрегулирована подача средства для блеска;
- используемое моющее средство хорошего качества и не потеряло свои свойства (например, вследствие неправильного хранения или хранения в открытой емкости).

Если на посуде остаются полосы и пятна, проверьте:

- Не чрезмерна ли дозировка средства для блеска.

Если в моечной камере обнаруживаются пятна ржавчины:

- Камера изготовлена из устойчивой к коррозии стали, поэтому возможные появления пятен ржавчины вызваны внешними факторами (фрагменты ржавчины, попадающие из водопровода, отделяющиеся от кастрюль, приборов и т. д.). Для удаления этих пятен в продаже имеются специальные средства.
- Правильно ли установлена дозировка моющего средства. Некоторые моющие средства могут быть более коррозивными, чем другие.
- Правильно ли закрыта пробка контейнера для регенерирующей соли и правильно ли отрегулировано устройство для смягчения воды.



Если самостоятельно решить возникшую проблему не удастся, следует обратиться в ближайший авторизованный сервисный центр.

Ремонт машины должен производиться только квалифицированными мастерами, имеющими специальную подготовку.



6. Исправление неисправностей в работе

Посудомоечная машина может сигнализировать о наличии некоторых неисправностей посредством одновременного загорания нескольких контрольных лампочек, что обозначает возникновение следующих проблем:

СИГНАЛ НЕИСПРАВНОСТИ						СПОСОБ УСТРАНЕНИЯ
E1						<p>Включилась система защиты от утечки воды (только я для моделей с системой «ACQUASTOP TOTALE»). Этот сигнал появляется в случае утечки воды. Следует обратиться в сервисный центр.</p>
E3						<p>Машина произвела чрезмерный залив воды и включился уровень безопасности. Заново повторите цикл. Если неисправность не исчезнет, обратитесь в сервисный центр.</p>
E4						<p>Машина не может произвести нагрев воды. Заново повторите цикл. Если неисправность не исчезнет, обратитесь в сервисный центр.</p>
E5						<p>Машина не заливает воду. Проверьте, правильно ли произведено подключение к водопроводу и открыт ли кран.</p>
E6						<p>Не сливается вода из моечной камеры. Проверить, не пережат ли сливной шланг, не засорен ли водопроводный слив или фильтры машины.</p>

Лампочка выключена

Лампочка включена

Лампочка мигает

В случае возникновения неисправности машина прерывает выполнение программы и подает сигнал о неисправности.

- В случаях **E1**, **E3**, **E4** для продолжения работы следует вновь установить программу мойки.
- В случаях **E5** и **E6** для продолжения работы достаточно открыть и закрыть дверцу (после того как устранена причина неисправности).

**ТЕХНИЧЕСКИЕ ХАРАКТЕРИСТИКИ**

Ширина	447 ÷ 449 mm
Глубина (по внешнему краю панели управления)	570 mm
Высота	От 820 мм до 870 мм
Максимальная нагрузка	9 стандартных комплектов
Давление воды	Мин. 50 – макс. 900 кПа (мин. 0,5 – макс. 9 бар)
Электрические параметры	См. маркировочную табличку