

- I** PIANO VETROCERAMICA - Istruzioni per l'uso
- D** ELEKTRO-GLASKERAMIKMULDE - Gebrauchsanweisung
- E** PLANO DE VIDRO DE CERAMICA - Manual de utilización
- F** TABLE VITROCERAMIQUE - Notice d'utilisation
- NL** GLASCERAMIEL PLAAT - Gebruiksaanwijzing
- P** PLANOVITRO-CERÂMICO - Manual do usuário
- GB** VITROCERAMIC HOB - User instructions
- CZ** VAŘIE ZE SKLOKERAMIKY - Návod k použití
- DK** GLASKERAMISK KOGEPLADE - Brugervejledning
- FIN** LASI-KERAAMINEN KEITTOTASO - Käyttöohje
- GR** ΕΠΙΦΑΝΕΙΑ ΥΑΛΟΚΕΡΑΜΙΚΗ - ΟΔΗΓΙΕΣ ΓΙΑ ΤΗΝ ΧΡΗΣΗ
- H** KERÁMIAÜVEG ASZTAL - Használati utasítás
- N** KERAMISK TOPP - Bruksanvisning
- PL** PŁYTA CERAMICZNA - Instrukcja obsługi
- R** PLACA STICLACERAMICA - Manual de utilizare
- RUS** ПАНЕЛЬ ИЗ СТЕКЛОКЕРАМИКИ - ИНСТРУКЦИИ ПО ЭКСПЛУАТАЦИИ
- S** KERAMISK GLASHÄLL - Bruksanvisning
- UA** РОБОТА ПОВЕРХНЬ - ІНСТРУКЦІЇ ПО ЕКСПЛУАТАЦІЇ
- SK** SKLOKERAMICKÁ VARNÁ DOSKA - NAVOD NA POUZITIE

A**B**

450

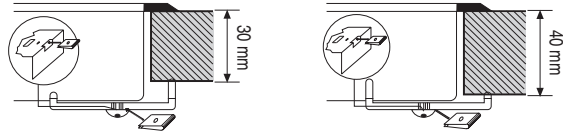
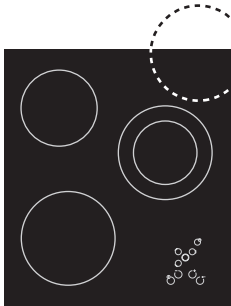
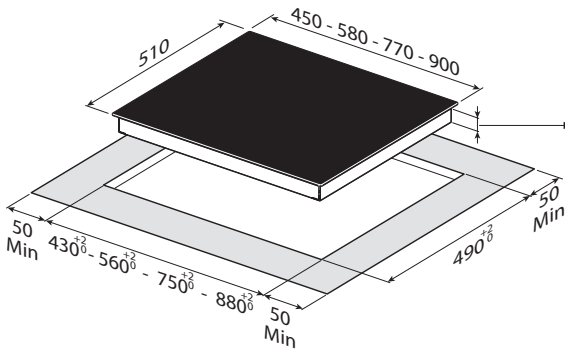
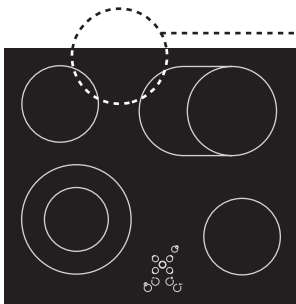
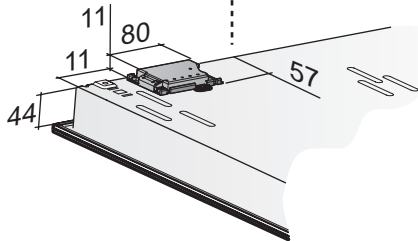

580

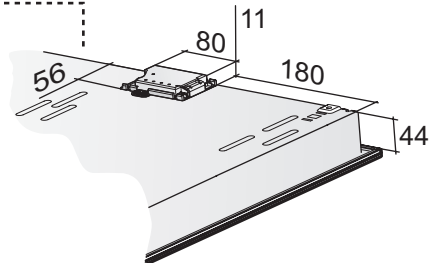
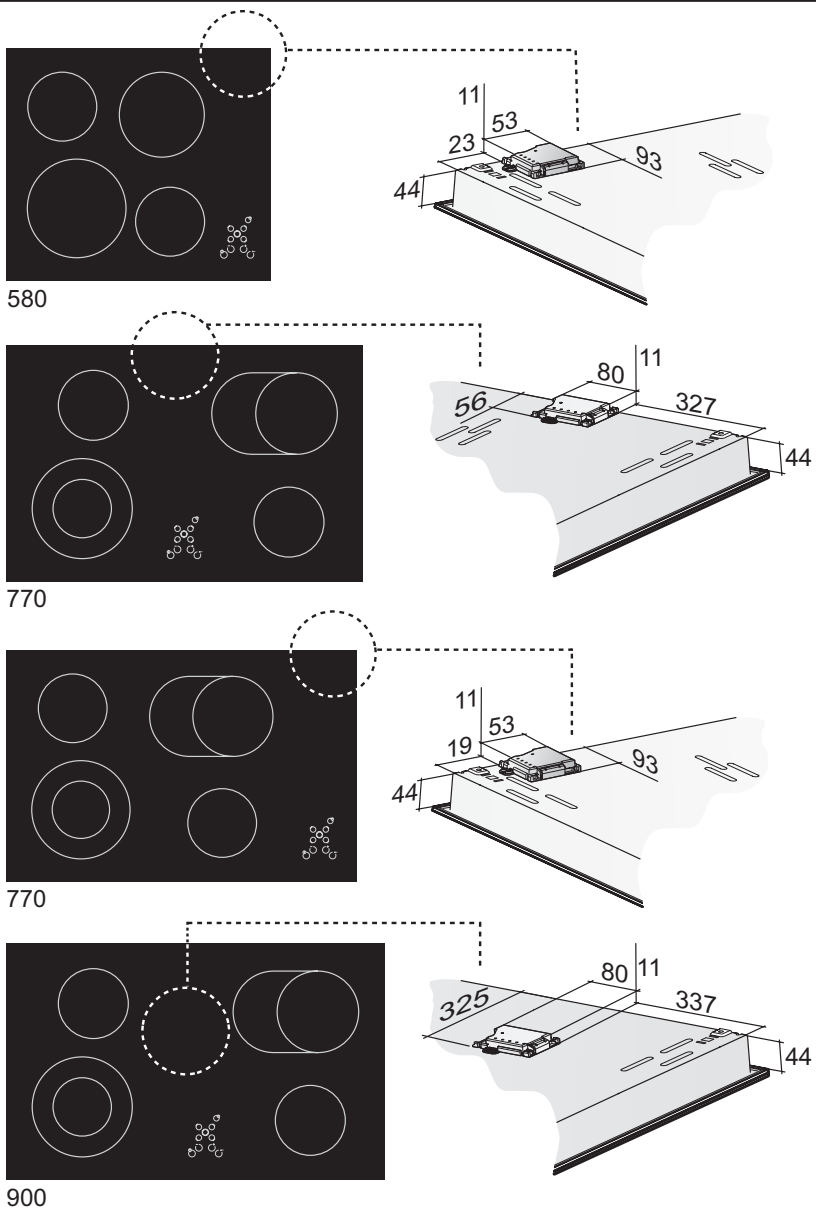

Fig.1



C

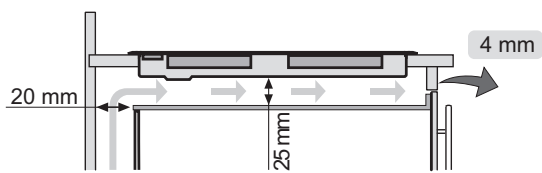

Fig.1

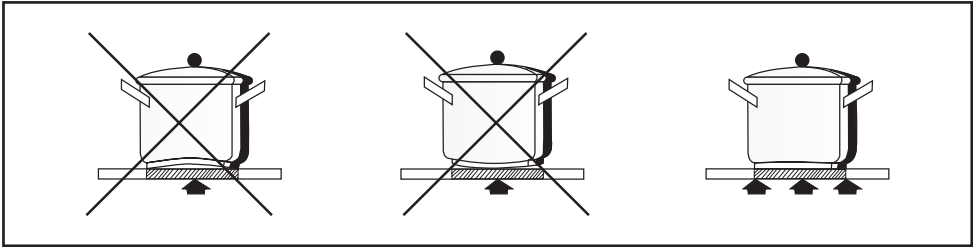

Fig.2

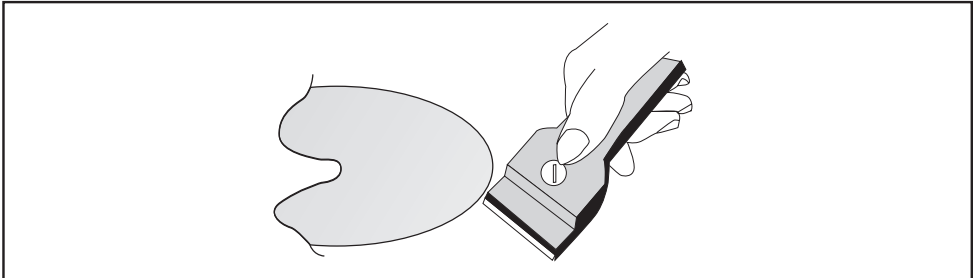
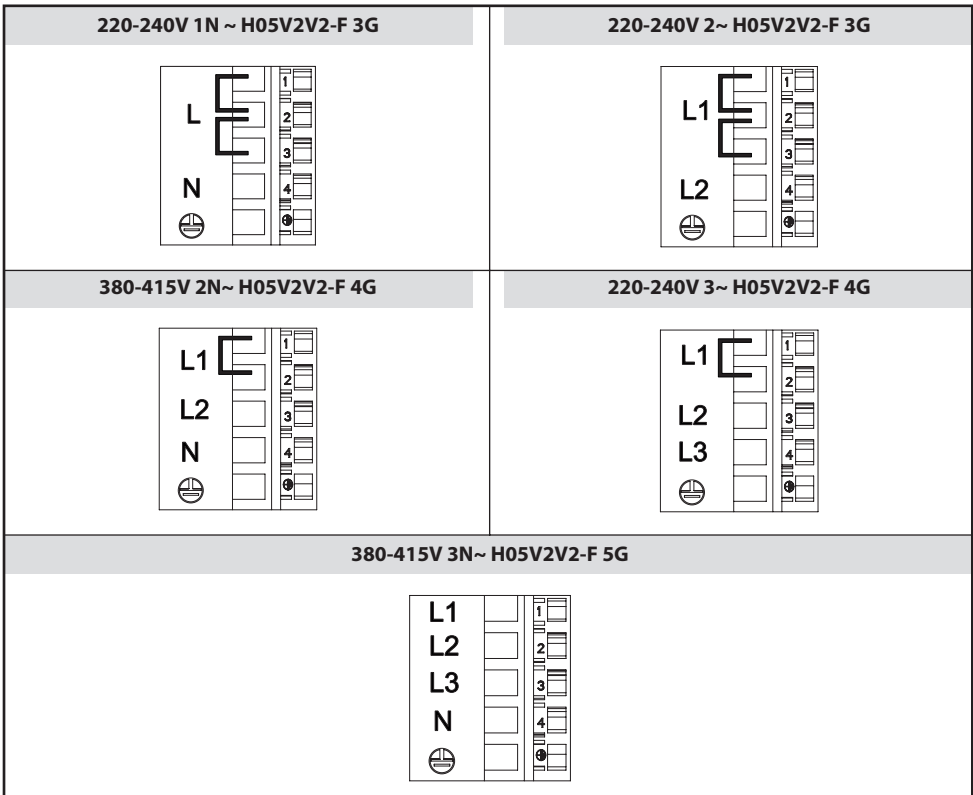

Fig.3



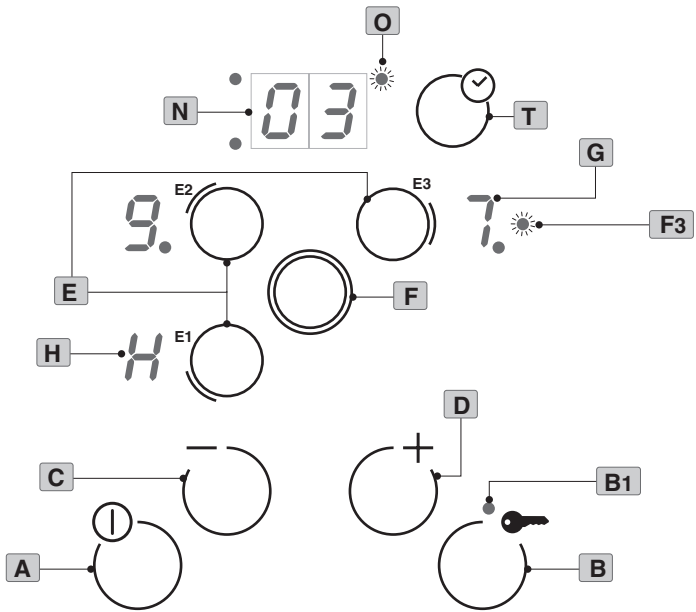
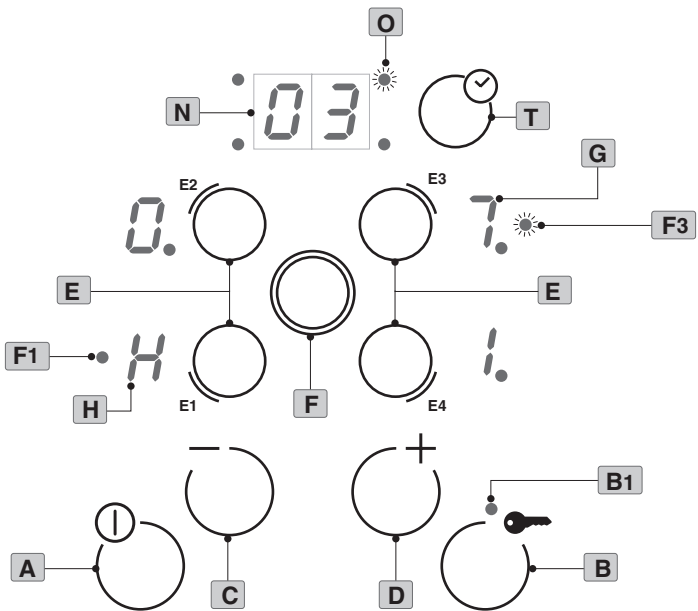

Fig.4



GENERALITÀ

Leggere attentamente il contenuto del presente libretto in quanto fornisce importanti indicazioni riguardanti la sicurezza di installazione, d'uso e di manutenzione. Conservare il libretto per ogni ulteriore consultazione. Tutte le operazioni relative all'installazione/sostituzione (connessioni elettriche) devono essere effettuate da personale specializzato in conformità delle norme vigenti.

AVVERTENZE PER LA SICUREZZA

Si consigliano recipienti a fondo piatto dal diametro uguale o leggermente superiore a quello dell'area riscaldata. Non utilizzare recipienti con base ruvida, per evitare di graffiare la superficie termica del piano (Fig.2). Questo apparecchio non è adatto per l'uso da parte di bambini o persone che necessitano di supervisione. Fare attenzione che i bambini non giochino con l'apparecchio.

Importante:

- Evitare le fuoriuscite di liquido, pertanto per bollire o riscaldare liquidi, ridurre l'alimentazione di calore.
- Non lasciare gli elementi riscaldanti accesi con pentole e padelle vuote oppure senza recipienti.
- Una volta terminato di cucinare, spegnere la relativa resistenza tramite il comando indicato in seguito.

Attenzione:

- **Non deve essere utilizzato un pulitore a vapore.**
- **Se la superficie è incrinata, spegnere l'apparecchio per evitare l'eventualità di scosse elettriche.**
- **Questo apparecchio non è destinato all'utilizzo da parte di bambini o persone che necessitano di supervisione.**
- **Controllare che i bambini non giochino con l'apparecchio.**

Questo apparecchio è contrassegnato in conformità alla Direttiva Europea 2002/96/EC, Waste Electrical and Electronic Equipment (WEEE). Assicurandosi che questo prodotto sia smaltito in modo corretto, l'utente contribuisce a prevenire le potenziali conseguenze negative per l'ambiente e la salute.

Il simbolo  sul prodotto o sulla documentazione di accompagnamento indica che questo prodotto non deve essere trattato come rifiuto domestico ma deve essere consegnato presso l'idoneo punto di raccolta per il riciclaggio di apparecchiature elettriche ed elettroniche.

Disfarsene seguendo le normative locali per lo smaltimento dei rifiuti.

Per ulteriori informazioni sul trattamento, recupero e riciclaggio di questo prodotto, contattare l'idoneo ufficio locale, il servizio di raccolta dei rifiuti domestici o il negozio presso il quale il prodotto è stato acquistato.

ISTRUZIONI PER L'INSTALLAZIONE

Le presenti istruzioni sono rivolte ad un installatore specializzato e fungono da guida per l'installazione, la regolazione e la manutenzione in conformità delle leggi e delle norme vigenti.

Se un forno da incasso o qualsiasi altra apparecchiatura che genera calore deve essere montato direttamente sotto il piano

di cottura in vetroceramica, È NECESSARIO CHE TALE APPARECCHIATURA (forno) E IL PIANO DI COTTURA IN VETROCERAMICA SIANO ADEGUATAMENTE ISOLATI, in modo tale che il calore generato dal forno, misurato sul lato destro del fondo del piano di cottura, non superi i 60°C. Il mancato rispetto di tale precauzione potrebbe determinare l'errato funzionamento del sistema TOUCHCONTROL.

Posizionamento (Fig.1):

L'elettrodomestico è realizzato per essere incassato in un piano di lavoro, come illustrato nella figura specifica. Predisporre materiale sigillante lungo l'intero perimetro (dimensioni del taglio Fig.1B).

Bloccare l'elettrodomestico sul piano di lavoro mediante i 4 sostegni, tenendo presente lo spessore del piano di lavoro (Fig.1A). Se la parte inferiore dell'apparecchio, dopo l'installazione, è accessibile dalla parte inferiore del mobile è necessario montare un pannello separatore rispettando le distanze indicate (Fig.1C). Se si installa sotto un forno questo non è necessario.

Connessioni elettriche:

Prima di effettuare le connessioni elettriche assicurarsi che:

- il cavo elettrico della terra sia di 2cm più lungo rispetto agli altri cavi;

- le caratteristiche dell'impianto siano tali da soddisfare le indicazioni sulla targhetta identificativa applicata sulla parte inferiore del piano di lavoro;

- l'impianto sia dotato di una messa a terra efficiente conforme alle norme e alle disposizioni di legge in vigore.

La messa a terra è obbligatoria per legge. Nel caso in cui l'elettrodomestico non sia dotato di cavo, utilizzare il tipo:

"H05V2V2-F" per potenza fino a 6400 Watt, la sezione del cavo deve essere minimo 2.5 mm², mentre per potenze superiori deve essere 4 mm².

In nessun punto il cavo deve raggiungere una temperatura di 50°C superiore alla temperatura ambiente.

L'apparecchio è destinato ad essere connesso permanentemente alla rete elettrica, per questo motivo è necessario interporre un interruttore omnipolare, con un'apertura minima di 3mm fra i contatti, appropriato al carico indicato nella targhetta e conforme alle norme vigenti (il conduttore di terra giallo/verde non deve essere interrotto dal commutatore).

Terminata l'installazione dell'apparecchiatura, l'interruttore omnipolare deve essere facilmente raggiungibile.

USO E MANUTENZIONE

ATTENZIONE!

- L'apparecchio è dotato di un sistema di limitazione di potenza a 2800 o 3300 Watt. Se si vuole utilizzare questa funzione consultare il paragrafo "Limitazione di potenza".

- Prima dell'utilizzo normale del piano è necessario accendere tutte le zone di cottura per almeno 15 minuti a livello di potenza 3-4. Questa operazione deve essere effettuata alla prima accensione e ripetuta successivamente nel caso in cui il piano non venga utilizzato per alcune settimane.

Uso (Fig.4):

A = Tasto ON/OFF

B = Tasto Chiave

B1 = Indicatore ON/OFF tasto chiave

- C** = Tasto "-"
- D** = Tasto "+"
- E** = Tasto di selezione zona cottura
- E1-E3** = Predisposizione per la doppia o la tripla zona di cottura
- F** = Tasto di selezione doppia o tripla zona cottura
- F1-F3** = Indicatore della doppia o tripla zona cottura attiva
- G** = Display zona cottura
- H** = Simbolo del residuo calore "H"
- T** = Tasto Timer
- N** = Display Timer
- O** = Indicatore di zone cottura con la funzione timer attiva.

Accensione del piano cottura:

- Per accendere l'apparecchio verificare che il led "B1" sia spento altrimenti disinserirlo azionando il tasto chiave "B" per 2 secondi circa.
- Effettuata questa operazione selezionare il tasto "A".
- Tutti i display "G" visualizzeranno uno zero per 10 secondi circa. Se non viene effettuata nessuna operazione entro questo tempo il piano si spegne.

Accensione delle zone di cottura:

- E' possibile accendere una zona di cottura selezionando uno dei tasti "E". Il display visualizzerà uno zero luminoso lampeggiante.
- Per regolare il livello di potenza desiderato selezionare i tasti "+" o "-". Selezionando il tasto "+" il display visualizzerà il livello di potenza 1. Selezionando il tasto "-" il display visualizzerà il livello di potenza 9.
- Effettuata questa operazione si può regolare il livello di potenza desiderato con i tasti "+" o "-".

Spegnimento delle zone di cottura:

- Selezionare la zona di cottura con il tasto "E" e il display inizierà a lampeggiare.
- Con il tasto "-" portare il livello di potenza a zero.
- Oppure
- Selezionare la zona di cottura con il tasto "E" e il display inizierà a lampeggiare.
- Selezionare contemporaneamente i tasti "+" e "-".
- E' possibile anche spegnere tutte le zone di cottura contemporaneamente con il tasto ON/OFF.

Funzione doppia zona:

- La funzione doppia zona è attivabile, a seconda del modello che si possiede, solo sulle zone di cottura "E1-E3".
- Selezionare e impostare il livello di potenza come descritto nel paragrafo "Accensione delle zone di cottura".
- Selezionare il tasto "F".
- Una volta accesa la doppia zona, comparirà un led fisso "F1-F3" vicino al display della zona precedentemente selezionata.
- Per disattivare la funzione effettuare le seguenti operazioni:
- Selezionare la zona interessata con il tasto "E1-E3".
- Selezionare il tasto "F" e la funzione verrà disattivata. Contemporaneamente il led "F1-F3" si spegnerà.

Funzione tripla zona:

- La funzione tripla zona è attivabile, a seconda del modello che si possiede, solo sulle zone di cottura "E3".
- Selezionare e impostare il livello di potenza come descritto nel paragrafo "Accensione delle zone di cottura".
- Selezionare il tasto "F".
- Selezionare la zona di cottura.
- Una volta accesa la doppia zona comparirà un led lampeggiante "F3" vicino al display della stessa.
- Selezionare nuovamente il tasto "F" per attivare la tripla

zona.

- A questo punto il led "F3" diventerà fisso.
- Per disattivare la funzione effettuare le seguenti operazioni:
- Selezionare la zona interessata con il tasto "E3".
- Selezionare il tasto "F" e la funzione verrà disattivata. Contemporaneamente il led vicino al display inizierà a lampeggiare.
- Effettuata questa operazione tornerà a funzionare la doppia zona di cottura.

Funzione residuo calore:

- Quando si porta una zona di cottura "E" in posizione OFF e la temperatura della superficie del vetro è superiore a 50°circa, sul display "G" di questa ci sarà una segnalazione luminosa:

 - 1) Se altre zone sono ancora in funzione il display segnerà un "0" e una "H" alternati;
 - 2) Quando si porta l'apparecchio in posizione OFF il display segnerà la lettera "H" fissa.

Funzione chiave (Fig.4B):

- Per evitare l'utilizzo della superficie del piano, da parte dei bambini o persone che necessitano di supervisione, è possibile bloccare tutte le funzioni selezionando il tasto chiave "B". Per attivarla o disattivarla selezionare il tasto "B" per circa due secondi. La funzione è attiva quando l'indicatore "B1" è acceso.
- Se l'apparecchio è acceso e la funzione chiave è attiva il tasto ON/OFF funziona ugualmente.

O.S.D. (Overflow Safety Device) (Fig.4):

- Il piano è dotato di un sistema di sicurezza che pone tutte le piastre in posizione **OFF** ed inserisce il **safety lock** in presenza di liquidi o di oggetti sulla zona comandi.
- Il piano si spegnerà automaticamente.

HEAT UP (Riscaldamento veloce):

- La funzione **Heat up** permette di avere la zona di cottura al massimo della temperatura per un certo periodo di tempo, dopodiché la temperatura scenderà ad un valore inferiore selezionato.
- Attivazione HEAT UP:
- Selezionare la zona di cottura con il tasto "E".
- Impostare il livello di potenza a 9.
- Selezionare nuovamente il tasto "+".
- Sul display, vicino al livello di potenza, verrà visualizzato un punto decimale "." per circa 5 secondi. Entro questo tempo selezionare il livello di potenza, compreso tra 1 e 8, che si intende raggiungere in breve tempo.
- Se si seleziona il livello di potenza a 9 la funzione viene annullata.
- Quando la funzione "Heat up" è attiva è possibile aumentare il livello di temperatura precedentemente selezionata.
- Al termine della funzione il piano emetterà un segnale acustico "BIP". Dopo il segnale acustico l'apparecchio continuerà a funzionare con il livello di potenza precedentemente impostato.
- Disattivazione HEAT UP:
- Selezionare la zona di cottura con il tasto "E".
- Portare il livello di potenza a 9.
- Quando sul display si spegnerà il punto decimale "." la funzione sarà disattivata.

TIMER (Fig.4T):

- Questa funzione permette di stabilire il tempo (da 1 a 99 minuti) per lo spegnimento automatico della zona di cottura selezionata.

Nota: Il **Timer** si può attivare contemporaneamente su tutte le zone di cottura.

- Selezionare la zona di cottura "E".
 - Impostare il livello di potenza da 1 a 9 premendo i tasti "+" e "-".
 - Selezionare il tasto timer "T".
 - Il led indicatore delle zone "O" inizierà a lampeggiare.
 - Usando i tasti "+" e "-" impostare il tempo desiderato.
 - Passati alcuni secondi il tempo impostato apparirà fisso sul display "N" e verrà visualizzato il tempo rimanente.
 - Al termine del tempo, precedentemente impostato, il display del timer "N" e l'indicatore delle zone "O" inizieranno a lampeggiare seguito da un segnale acustico. Questo indicherà il termine del tempo impostato e lo spegnimento della zona di cottura.
 - Se il timer è attivo contemporaneamente su più zone sul display verrà visualizzato il tempo residuo minore con il rispettivo led della zona di cottura che lampeggia.
 - Per disattivare il segnale acustico basta selezionare il tasto timer "T" altrimenti dopo circa 1 minuto si disattiverà automaticamente.
 - Per disattivare l'avviso luminoso lampeggiante selezionare il tasto timer "T".
- Per disattivare la funzione timer prima del tempo impostato effettuare le seguenti operazioni:
- Selezionare la zona di cottura "E".
 - Premere il tasto timer "T".
 - Portare con il tasto "-" il tempo a "0".
 - Quando il display "G" e l'indicatore di zona "O" smettono di lampeggiare la funzione non è più attiva.
- Nota:** Per visualizzare il tempo residuo alla cottura basta premere il tasto di selezione della zona di cottura "E" interessata.

Limitazione di potenza:

- Il piano è dotato di un sistema di limitazione della potenza a 2800 o 3300 Watt.
- E' possibile configurare il prodotto effettuando le seguenti operazioni:
- Disconnettere e riconnettere l'apparecchio dalla rete di alimentazione domestica.
 - Selezionare il tasto "B" entro 30 secondi circa dalla riconnessione alla rete di alimentazione domestica.
 - Selezionare contemporaneamente i tasti "E1", "+" e "-".
 - Sul display appariranno i valori 99.
 - Utilizzare i tasti "+" o "-" per selezionare la potenza desiderata (28 per 2800 W, 33 per 3300 W o 99 per nessuna limitazione).
 - Quando la potenza desiderata è stata impostata selezionare contemporaneamente i tasti "E1", "+" e "-".
 - Il piano è configurato alla potenza desiderata.
 - Per cambiare di nuovo la potenza ripetere tutta la procedura.

ATTENZIONE!

Per evitare danni ai circuiti elettronici, il piano è dotato di un sistema di sicurezza contro il surriscaldamento. In situazioni di un uso prolungato di cottura con livelli di potenza elevati, il piano potrebbe temporaneamente spegnersi. Sui display appariranno le lettere "Fc" fino al raggiungimento delle temperature ottimali.

Manutenzione (Fig.3):

Rimuovere eventuali residui di cibo e gocce di unto dalla superficie di cottura utilizzando lo speciale raschietto fornito su richiesta.

Pulire l'area riscaldata nel miglior modo possibile utilizzando SIDOL, STAHLFIX o prodotti simili ed un panno-carta, quindi sciacquare con acqua e asciugare con un panno pulito.

Mediante lo speciale raschietto (optional) rimuovere immediatamente dall'area riscaldata di cottura frammenti di fogli di alluminio e materiale plastico scioltasi inavvertitamente o residui di zucchero o di cibi ad elevato contenuto di zucchero. In questo modo si evita ogni possibile danno alla superficie del piano.

In nessun caso si devono utilizzare spugnette abrasive o detergenti chimici irritanti quali spray per forno o smacchiatori.

SÌ DECLINA OGNI RESPONSABILITÀ PER EVENTUALI DANNI PROVOCATI DALLA INOSSERVANZA DELLE SUDETTE AVVERTENZE.

ALLGEMEINE INFORMATIONEN

Lesen Sie bitte aufmerksam den Inhalt der vorliegenden Betriebsanleitung, weil sie wichtige Hinweise über die Installation, den Gebrauch und die Wartung erteilt. Bewahren Sie die Betriebsanleitung zum späteren Nachschlagen auf. Alle mit der Installation/dem Austausch im Zusammenhang stehende Vorgänge (Stromanschlüsse) sind laut gültiger Vorschriften von Fachpersonal auszuführen.

SICHERHEITSWARNUNGEN

Es werden Behälter mit ebenem Boden mit einem Durchmesser, der gleich dem erhitzten Bereich oder etwas größer ist, empfohlen. Keine Behälter mit rauher Unterseite verwenden, damit die Heizfläche des Kochfelds nicht zerkratzt wird (Abb.2). Dieses Gerät ist nicht für Kinder oder Personen geeignet, die überwacht werden müssen. Darauf achten, daß Kinder nicht mit diesem Gerät spielen.

Wichtig

- Vermeiden, daß Flüssigkeit überläuft; deshalb zum Kochen oder Erhitzen von Flüssigkeiten die Hitzezufuhr verringern.
- Die Heizelemente nicht brennen lassen, wenn die Töpfe oder Pfannen leer oder nicht vorhanden sind.
- Wenn das Kochen beendet ist, den zutreffenden Heizkörper anhand der nachstehend angegebenen Bedienung ausschalten.

Achtung:

ES DARF KEIN DAMPFREINIGUNGSGERÄT BENUTZT WERDEN.

- Falls die Oberfläche gesprungen ist, das Gerät ausschalten, um etwaige Stromschläge zu vermeiden.**
- Das Gerät ist nicht für den Gebrauch durch unbeaufsichtigte Kinder oder unfähige Personen konzipiert.**
- Achten Sie bitte darauf, dass Kinder nicht mit dem Gerät spielen.**

Dieses Gerät ist gemäß der EU-Richtlinie 2002/96/EC, Waste Electrical Electronic Equipment (WEEE) gekennzeichnet. Sorgen Sie bitte dafür, dass das Gerät korrekt entsorgt wird, der Benutzer trägt dazu bei, den potentiellen negativen Folgen für Umwelt und Gesundheit vorzubeugen.

Das auf dem Produkt oder auf den Begleitpapieren befindliche

Symbol  sagt aus, dass dieses Produkt nicht wie normaler Hausmüll behandelt werden darf, sondern dass es einer geeigneten Sammelstelle für das Recycling der elektrischen und elektronischen Geräteteile zugeführt werden muss. Entsorgen Sie bitte das Altgerät gemäß der lokalen Richtlinien. Für weitere Informationen hinsichtlich der Behandlung, der Wiederverwertung und des Recycling des Produkts wenden Sie sich bitte an die zuständige lokale Stelle, an die Sammelstelle für Hausmüll, oder an den Händler, bei dem Sie das Gerät erworben haben.

INSTALLATIONSANLEITUNG

Die vorliegenden Anweisungen sind für einen Fachinstallateur gedacht und dienen als Führer für die Installation, Einstellung und Wartung laut geltender Gesetze und Vorschriften. Falls ein Einbaubackofen oder irgendein anderes, Hitze

erzeugendes Gerät direkt unter dem Glasfaserkochfeld angebracht wird, **MÜSSEN DIESES GERÄT (Backofen) UND DAS GLASFASERKOCHELFELD ZWECKENTSPRECHEND ISOLIERT SEIN**, so daß die vom Backofen erzeugte, rechts hinten am Kochfeld gemessene Temperatur nicht mehr als 60°C beträgt. Die mangelnde Einhaltung dieser Vorsichtsmaßnahme könnte zu Fehlfunktionen des TOUCHCONTROL-Systems führen.

Aufstellung (Abb.1):

Das Elektrogerät ist zur Einlassung in ein Arbeitsfeld konzipiert, wie in der zutreffenden Abbildung zu sehen ist. Längs des ganzen Umfangs (Schnittmaße Abb.1B) Isoliermaterial anbringen.

Das Elektrogerät anhand der mitgelieferten 4 Haltebügel am Arbeitsfeld befestigen und dabei die Dicke des Arbeitsfelds berücksichtigen (Abb.1A). Wenn das Unterteil des Geräts nach der Installation vom Unterteil des Schrankes aus zugänglich ist, muss eine Trennwand eingebaut werden, unter Einhaltung der vorgeschriebenen Abstände (Abb.1C). Wenn die Installation hingegen über einem Ofen erfolgt, ist dies nicht erforderlich.

Stromanschlüsse:

Vor der Verwirklichung der Stromanschlüsse folgendes sicherstellen:

- daß das Erdungskabel 2cm länger als die anderen Kabel ist;
- die Anlagenmerkmale derartig sind, daß sie den Angaben auf dem Typenschild entsprechen, das an der Unterseite des Arbeitsfeldes angebracht ist;
- die Anlage über eine wirksame, den geltenden Vorschriften und Gesetzesbestimmungen entsprechende Erdung verfügt.

Die Erdung ist laut Gesetz vorgeschrieben.

Sollte das Elektrogerät nicht mit einem Netzkabel ausgerüstet sein, ist ein Kabel folgendes Typs zu verwenden:

"H05V2V2-F" für eine Leistung bis zu 6400 Watt. Der Querschnitt des Kabels muss mindestens 2.5 mm² betragen, für höhere Leistungen jedoch 4 mm².

Das Kabel darf an keiner Stelle eine Temperatur erreichen, die die Raumtemperatur um 50°C übersteigt.

Das Gerät ist dazu bestimmt, permanent an die Netzleitung angeschlossen zu werden. Aus diesem Grunde ist zwischen Stromnetz und Gerät ein allpoliger, der auf dem Typenschild angegebenen Last und den einschlägigen Richtlinien entsprechender Schalter mit einer Mindestöffnung der Kontakte von 3mm zu installieren. (Der gelb/grüne Erdleiter darf durch diesen Schalter nicht unterbrochen werden).Der allpolige Schalter muss nach erfolgter Installation des Gerätes leicht zugänglich sein.

GEBRAUCH UND WARTUNG

ACHTUNG!

-Das Gerät ist mit einem Leistungsbegrenzungs-system 2800 oder 3300 Watt ausgestattet. Für den Gebrauch dieser Funktion siehe Abschnitt "Leistungsbegrenzung".

-Vor dem normalen Gebrauch der Platte müssen alle Kochzonen mindestens 15 Minuten lang auf Leistungsstufe 3-4 eingeschaltet werden. Diese Operation muss vor allem beim ersten Einschalten vorgenommen werden und dann wiederholt werden, falls die Platte mehrere Wochen lang nicht benutzt wird.

Gebrauch (Abb.4):

A = Taste **ON/OFF**

B = Taste **Schlüssel**

B1 = Anzeige **ON/OFF** Schlüsseltaste

C = Taste "-"

D = Taste "+"

E = Wahl taste Kochzone

E1-E3 = Vorbereitung für die doppelte oder dreifache Kochzone

F = Wahl taste doppelte oder dreifache Kochzone

F1-F3 = Anzeige für doppelte oder dreifache Kochzone aktiviert

G = Display Kochzone

H = Restwärmesymbol "H"

T = Taste Timer

N = Display Timer

O = Kochzonenanzeige bei aktiver Timer-Funktion.

Einschalten der Kochplatte:

-Zum Einschalten des Gerätes muss sichergestellt werden, das die Led-Anzeige "B1" ausgeschaltet ist, anderenfalls zum Ausschalten ca.2 Sekunden lang die Schlüsseltaste "B" betätigen.

-Dann die Taste "A" wählen.

-Alle Display "G" visualisieren ca. 10 Sekunden lang eine Null. Wird innerhalb dieser Zeit keine Taste gedrückt, wird das Kochfeld abgeschaltet.

Einschalten der Kochzonen:

-Wählt man eine der Tasten "E" kann man eine Kochzone einschalten. Das Display visualisiert eine leuchtende blinkende Null.

-Zur Einstellung der gewünschten Leistung wählt man die Tasten "+" oder "-". Wählt man die Taste "+" visualisiert das Display die Leistungsstufe 1. Wählt man die Taste "-" visualisiert das Display die Leistungsstufe 9.

-Zur Einstellung der gewünschten Leistung wählt man nach dieser Operation die Tasten "+" oder "-".

Ausschalten der Kochzone:

-Man wählt die mit der Taste "E" die Kochzone und das Display beginnt zu blinken.

-Mit der Taste "-" bringt man die Leistung auf Stufe Null. Oder

-Man wählt die mit der Taste "E" die Kochzone und das Display beginnt zu blinken.

-Man wählt gleichzeitig die Tasten "+" und "-".

Es können auch alle Kochzonen gleichzeitig mit der Taste ON/OFF ausgeschaltet werden.

Doppelfunktion:

-Die Funktion Doppelzone ist je nach Modell an den Kochzonen "E1-E3" aktivierbar.

-Für die Wahl und Einstellung der Leistungsstufe siehe Abschnitt "Einschalten der Kochzone".

-Wahl der Taste "F".

-Nachdem die Doppelzone eingeschalten ist, erscheint eine fest eingeschaltete Led-Anzeige "F1-F3" in der Nähe des Displays der zuvor gewählten Zone.

Um die Funktion zu deaktivieren, führt man die folgenden Operationen aus:

-Man wählt die gewünschte Zone mit der Taste "E1-E3".

-Man wählt die Taste "F" und die Funktion wird deaktiviert. Gleichzeitig schaltet sich die Led-Anzeige "F1-F3" aus.

Funktion Dreifachzone:

-Die Funktion Dreifachzone ist je nach Modell nur an den

Kochzonen "E3" aktivierbar.

-Für die Wahl und Einstellung der Leistungsstufe siehe Abschnitt "Einschalten der Kochzone".

-Wahl der Taste "F".

-Nachdem die Doppelzone eingeschalten ist, erscheint eine blinkende Led-Anzeige "F3" in der Nähe des Displays der zuvor gewählten Zone.

-Erneut die Taste "F" wählen, um die Dreifachzone zu aktivieren.

-Jetzt schaltet sich die Led-Anzeige "F3" fest ein.

Um die Funktion zu deaktivieren, führt man die folgenden Operationen aus:

-Man wählt die gewünschte Zone mit der Taste "E3".

-Man wählt die Taste "F" und die Funktion wird deaktiviert. Gleichzeitig beginnt die Led-Anzeige neben dem Display zu blinken.

-Nach dieser Operation geht der Betrieb wieder auf doppelte Kochzone über.

Funktion Restwärme:

-Bringt man eine Kochzone "E" auf Position OFF und die Oberflächentemperatur des Glases ist über 50°C., erscheint auf dem Display "G" dieser Kochzone eine Leuchtmeldung:

1) Wenn andere Zonen noch funktionieren, erscheint auf dem Display abwechselnd eine "0" und ein "H";

2) Wenn das Gerät in Position OFF geht, schaltet sich auf dem Display der Buchstabe "H" fest ein.

Schlüsselfunktion (Abb.4B):

Um zu verhindern, dass die Plattenoberfläche von Kindern oder Personen benutzt wird, die dazu überwacht werden müssen, können alle Funktionen über die Schlüsseltaste "B" blockiert werden.

Für die Aktivierung/Deaktivierung wählt man die Taste "B" ca. 2 Sekunden lang. Die Funktion ist aktiviert, wenn der Anzeiger "B1" eingeschaltet ist.

Wenn das Gerät eingeschaltet ist und die Schlüsselfunktion aktiviert ist, funktioniert dennoch die Taste ON/OFF.

O.S.D. (Overflow Safety Device) (Abb.4):

Die Platte ist mit einer Sicherheitsvorkehrung versehen, welche alle Platten auf die Position **OFF** bringt und bei Anwesenheit von Flüssigkeiten oder Gegenständen das **Safety Lock** in der Kommandozone einstellt.

Die Platte wird sich automatisch abschalten.

HEAT UP(Schnellaufheizfunktion):

Die Funktion **Heat up** ermöglicht es, die Kochzone eine gewisse Zeit lang mit maximaler Temperatur zu betreiben, dann sinkt die Temperatur auf einen niedrigeren gewählten Wert. Aktivierung HEAT UP:

-Man wählt die Zone mit der Taste "E".

-Die Leistung auf Stufe 9 einstellen.

-Erneut die Taste "+" wählen.

-Auf dem Display, neben der Leistungsstufe, wird ca. 5 Sekunden lang ein Dezimalpunkt "." visualisiert. In dieser Zeit wählt man eine Leistungsstufe zwischen 1 und 8, die man in kurzer Zeit erreichen will.

-Wählt man die Leistungsstufe 9, wird die Funktion annulliert.

-Wenn die Funktion "Heat up" aktiviert ist, kann man das zuvor gewählte Temperaturniveau erhöhen.

-Am Ende der Funktion, sendet das Kochfeld ein akustisches Signal: "BIP". Nach dem akustischem Signal wird das Gerät weiterhin mit der zuvor eingestellten Leistungsstufe betrieben. Deaktivierung HEAT UP:

-Man wählt die Zone mit der Taste "E".

- Die Leistung auf Stufe 9 bringen.
- Wenn am Display der Dezimalpunkt "." erlischt, wird die Funktion deaktiviert.

TIMER (Abb.4T):

Mit dieser Funktion kann die Zeit (1 bis 99 Minuten) bis zum automatischen Abschalten der gewählten Kochzone eingestellt werden.

Hinweis: Der **Timer** kann an allen Kochzonen gleichzeitig aktiviert werden.

- Man wählt die Kochzone "E".
- Man wählt eine Leistungsstufe zwischen 1 und 9, indem man die Tasten "+" und "-" betätigt.

- Man wählt die Taste Timer "T".

- Die Led-Anzeige der Zone "O" beginnt zu blinken.

- Mit den Tasten "+" und "-" stellt man die gewünschte Zeit ein.

- Nach einigen Sekunden erscheint die eingestellte Zeit fest eingeschaltet auf dem Display "N" und es wird die restliche Zeit visualisiert.

- Nach Ablauf der zuvor eingestellten Zeit beginnen das Display des Timers "N" und der Zonenanzeiger "O", gefolgt von einem akustischem Signal, zu blinken. Dadurch wird angezeigt, dass die eingestellte Zeit abgelaufen ist und dass die Kochzone ausgeschaltet wird.

- Wenn der Timer aktiviert ist, wird gleichzeitig an mehreren Zonen am Display die restliche Minderzeit mit der entsprechenden Led-Anzeige der Kochzone, die blinkt, visualisiert.

- Um das akustische Signal zu deaktivieren, ist es ausreichend, die Taste Timer "T" zu wählen, ansonsten wird es nach ca. 1 Minute automatisch deaktiviert.

- Um die blinkende Leuchtanzeige zu deaktivieren, wählt man die Taste Timer "T".

Um die Timer-Funktion vor Ablauf der eingestellten Zeit zu deaktivieren geht man wie folgt vor:

- Man wählt die Kochzone "E".

- Man drückt die Taste Timer "T".

- Mit der Taste "-" bringt man die Zeit auf "0".

- Wenn das Display "G" und der Zonenanzeiger "O" aufhören zu blinken, ist die Funktion nicht mehr aktiv.

Hinweis: Um sich die Restkochzeit anzeigen zu lassen, genügt es, die Wahltaste der betreffenden Kochzone "E" zu drücken.

Leistungsbegrenzung:

Das Kochfeld ist mit einem Leistungsbegrenzungssystem 2800 oder 3300 Watt ausgestattet.

Man kann das Produkt konfigurieren, indem man wie folgt vorgeht:

- Das Gerät von der häuslichen Netzversorgung abtrennen und wieder anschließen.

- Innerhalb von ca. 30 Sekunden nach dem Abtrennen der häuslichen Stromversorgung, die Taste "B" wählen.

- Man wählt gleichzeitig die Tasten "E1", "+" und "-".

- Auf dem Display erscheinen die Werte 99.

- Mit den Tasten "+" oder "-" die gewünschte Leistung wählen (28 für 2800 W, 33 für 3300 W oder 99 für keinerlei Begrenzung).

- Wenn die gewünschte Leistung eingestellt ist, wählt man gleichzeitig die Tasten "E1", "+" und "-".

- Das Kochfeld ist auf die gewünschte Leistung eingestellt.

- Um erneut die Leistung zu wechseln, wiederholt man die gesamte Prozedur.

ACHTUNG!

Um Schäden in den elektronischen Kreisläufen zu vermeiden, ist die Kochplatte mit einem Sicherheitssystem gegen Überhitzung versehen. Bei längerem Betrieb mit hohen Tempe-

raturen, könnte sich das Kochfeld zeitweise abschalten. Auf dem Display erscheinen die Buchstaben "Fc" bis die optimalen Temperaturen erreicht werden.

Wartung (Abb.3):

Eventuelle Speisereste und Fettspritzer mit dem auf Wunsch gelieferten, speziellen Schaber entfernen.

Den erhitzten Bereich mit Hilfe von SIDOL, STAHLFIX oder anderen ähnlichen Produkten und einem Papiertuch sorgfältig reinigen, dann mit Wasser nachwischen und mit einem trockenen Tuch abtrocknen. Bruchstücke von Aluminiumfolie und aus versehen zerschmolzenes Material aus Kunststoff oder Rückstände von Zucker oder Speisen mit hohem Zuckergehalt sofort mit Hilfe des auf Wunsch gelieferten Schabers entfernen. Auf diese Weise lassen sich etwaige Beschädigungen der Kochfläche vermeiden. Keinesfalls Scheuerschwämme oder angreifende chemische Backofensprays oder Fleckenentferner verwenden.

FÜR SCHÄDEN, DIE AUF DIE NICHTBEACHTUNG DER OBEN GENANNTEN ANWEISUNGEN ZURÜCKZUFÜHREN SIND, WIRD KEINERLEI VERANTWORTUNG ÜBERNOMMEN.

GENERALIDADES

Lea atentamente el contenido del presente manual porque brinda importantes indicaciones sobre la seguridad de instalación, de uso y de mantenimiento. Conserve el manual para una futura consulta. Todas las operaciones correspondientes a la instalación o a una sustitución (conexiones eléctricas) deben ser realizadas por personal especializado y según las normas vigentes.

ADVERTENCIAS PARA LA SEGURIDAD

Se aconsejan recipientes de fondo plano, de diámetro igual o ligeramente superior a la del área de calentamiento. No utilice recipientes de base rugosa que puedan rayar la superficie vitrocerámica (Fig.2). Este aparato no es apto para ser usado por niños o personas que precisen de supervisión. Estar atentos a que los niños no jueguen en el área del aparato.

Importante:

- Evite el derramamiento de líquidos, por tanto para hervir o calentar líquidos, reduzca la alimentación del calor al punto necesario.
- No deje sobre los elementos calefactores cazuelas o sartenes vacías, ni tampoco elementos encendidos sin recipientes.
- Una vez terminado de cocinar, apague el elemento calefactor mediante el mando correspondiente.

Atencion:

- No se debe utilizar un aparato de limpieza a vapor.**
- Si observa que la superficie está resquebrajada, apague inmediatamente el aparato, desconecte de la red, y avise inmediatamente al Servicio de Asistencia Técnica.**
- El aparato no ha sido diseñado para ser utilizado por niños o personas incapaces sin vigilancia.**
- Controle que los niños no jueguen con el aparato.**

Este aparato está fabricado en conformidad con la Norma Europea 2002/96/EC, Waste Electrical and Electronic Equipment (WEEE). Controlando que este producto sea eliminado de modo correcto, el usuario contribuye a prevenir consecuencias negativas para el ambiente y la salud.

El símbolo  en el producto o en la documentación adjunta, indica que este producto no debe ser tratado como residuo doméstico sino que debe ser entregado a un punto de recolección para reciclar aparatos eléctricos y electrónicos. Elimínelo siguiendo las normas locales para la eliminación de desechos. Para mayor información sobre el tratamiento, recuperación o reciclaje de este producto, llame a la oficina local encargada, al servicio de recolección de desechos domésticos o al negocio en el cual ha comprado el producto.

INSTRUCCIONES PARA LA INSTALACION

Las presentes instrucciones están dirigidas a un instalador especializado y sirven de guía para una correcta instalación, regulación y mantenimiento en conformidad con las leyes y normas vigentes.

Si un horno de encastrar o cualquier otro aparato que genera calor debe ser montado directamente debajo de la Vitrocerámica, ES NECESARIO QUE TAL APARATO (Horno) Y LA VITRO QUEDEN ADECUADAMENTE AISLADOS, de modo que el calor

generado por el horno (medido en la parte derecha-frontal del fondo de la Vitro), no supere los 60° C. La falta de tal precaución podría producir un mal funcionamiento del sistema TOUCHCONTROL.

Posicionamiento (Fig.1):

Este electrodomestico ha sido realizado para ser encastrado en una encimera, tal y como ilustra la figura específica. Instalar el material aislante de la dotación a lo largo de todo el perímetro del orificio practicado para acoger la Placa (Fig.1B). Fijar el aparato a la encimera mediante las 4 grapas, teniendo en cuenta el espesor de la encimera (Fig.1A). Si después de la instalación se puede acceder a la parte inferior del aparato desde la parte inferior del mueble es necesario montar un panel separador respetando las distancias indicadas (Fig 1C). Si se instala debajo de un horno, esto no es necesario.

Conexión eléctrica:

Antes de efectuar la conexión eléctrica, asegurese que:

- el cable eléctrico correspondiente a la toma a tierra sea 2cm más largo que los otros dos.
- Las características de la acometida y tendido se puedan corresponder con las necesidades indicadas en la placa de características del aparato.
- La instalación esté dotada de la correspondiente toma a tierra, según normas y leyes vigentes.
- La toma a tierra es obligatoria por ley.

Si el electrodoméstico no tuviera cable, utilice uno del tipo: **"H05V2V2-F"** si la potencia no supera los 6400 vatios; la sección mínima del cable debe ser de 2.5 mm², mientras que para potencias superiores debe ser de 4 mm².

En ningún punto el cable debe alcanzar una temperatura 50°C mayor que la temperatura ambiente.

El aparato está destinado a ser conectado en forma permanente a la red eléctrica, por ello, es necesario interponer un interruptor omnipolar, con una apertura mínima entre los contactos de 3mm., apropiado para la carga indicada en la placa y conforme con las normas vigentes (el cable a tierra amarillo/verde no debe ser interrumpido por el conmutador).

Una vez finalizada la instalación del aparato, el interruptor omnipolar debe ser fácilmente accesible.

USO Y MANTENIMIENTO

¡ATENCIÓN!

-El equipo presenta un sistema de limitación de potencia de 2800 o 3300 Watts. Si desea utilizar esta función consulte el párrafo "Limitación de potencia".

-Antes de utilizar la placa es necesario encender todas las zonas de cocción por al menos 15 minutos en nivel de potencia 3-4. Esta operación se debe realizar durante el primer encendido y se debe repetir posteriormente si la placa no se utiliza durante algunas semanas.

Uso (Fig.4):

A = Botón **ON/OFF**

B = Botón **Llave**

B1 = Indicador **ON/OFF** botón llave

C = Botón **"-"**

D = Botón **"+"**

E = Botón de selección de la zona de cocción

E1-E3 = Predisposición para doble o triple zona de cocción

F = Botón de selección de doble o triple zona de cocción

F1-F3 = Indicador de doble o triple zona de cocción activa
G = Pantalla zona cocción
H = Símbolo del calor residual "H"
T = Botón Temporizador
N = Pantalla Temporizador
O = Indicador de zona de cocción con la función timer activa.

Encendido de la placa de cocción:

-Para encender el equipo verifique que el led "B1" esté apagado, de lo contrario desactívelo presionando el botón llave "B" por aproximadamente 2 segundos.
-Una vez realizada esta operación seleccione el botón "A".
-En todas las pantallas "G" aparecerá un cero durante aproximadamente 10 segundos. Si no se realiza ninguna operación en este lapso de tiempo, la placa se apaga.

Encendido de las zonas de cocción:

-Es posible encender una zona de cocción seleccionando uno de los botones "E". Aparecerá un cero parpadeante en la pantalla.
-Para regular el nivel de potencia deseado utilice los botones "+" o "-". Si selecciona el botón "+" la pantalla mostrará el nivel de potencia 1. Si selecciona el botón "-" la pantalla mostrará el nivel de potencia 9.
-Una vez realizada esta operación se puede regular el nivel de potencia deseado con los botones "+" o "-".

Apagado de las zonas de cocción:

-Seleccione la zona de cocción con el botón "E" y la pantalla comenzará a parpadear.
-Con el botón "-" lleve el nivel de potencia a cero.
O
-Seleccione la zona de cocción con el botón "E" y la pantalla comenzará a parpadear.
-Presione simultáneamente los botones "+" y "-".
También es posible apagar todas las zonas de cocción simultáneamente con el botón ON/OFF.

Función de zona doble:

-La función de zona doble se activa, según el modelo, sólo en las zonas de cocción "E1-E3".
-Seleccione y configure el nivel de potencia como se describió en el párrafo "Encendido de las zonas de cocción".
-Seleccione el botón "F".
-Luego de encender la zona doble, aparecerá un led fijo "F1-F3" cerca de la pantalla de la zona antes seleccionada.
Para desactivar la función realice las siguientes operaciones:
-Seleccione la zona con el botón "E1-E3".
-Seleccione el botón "F" para desactivar la función. El led "F1-F3" se apagará al mismo tiempo.

Función de zona triple:

-La función de zona triple se activa, según el modelo, sólo en las zonas de cocción "E3".
-Seleccione y configure el nivel de potencia como se describió en el párrafo "Encendido de las zonas de cocción".
-Seleccione el botón "F".
-Luego de encender la zona triple, aparecerá un led parpadeante "F3" cerca de la pantalla de la misma.
-Seleccione nuevamente el botón "F" para activar la zona triple.
-En este momento el led "F3" se pondrá fijo.
Para desactivar la función realice las siguientes operaciones:
-Seleccione la zona con el botón "E3".
-Seleccione el botón "F" para desactivar la función. El led cercano a la pantalla comenzará a parpadear al mismo tiempo.

-Una vez realizada esta operación volverá a funcionar la doble zona de cocción.

Función calor residual:

-Cuando la zona de cocción "E" se pone en posición OFF y la temperatura de la superficie del vidrio es superior a alrededor de 50°, aparece una señal luminosa en la pantalla "G" de la misma:
1) Si otras zonas están aun en funcionamiento la pantalla mostrará un "O" y una "H" alternados;
2) Cuando el equipo se pone en posición OFF, la pantalla muestra la letra "H" fija.

Función llave (Fig.4B):

Para evitar que los niños o las personas que requieren supervisión utilicen la superficie de la placa, se pueden bloquear todas las funciones con el botón llave "B".
Para activar o desactivar presione el botón "B" por aproximadamente dos segundos. La función está activa cuando el indicador "B1" está encendido.
Si el equipo está encendido y la función llave está activa, el botón ON/OFF funciona de la misma manera.

O.S.D.(Overflow Safety Device) (Fig.4):

La placa cuenta con un sistema de seguridad que pone a todas las placas en la posición **OFF** e introduce el **safety lock** (candado de seguridad) en presencia de líquidos u objetos en la zona de mandos.
La placa se apaga automáticamente.

HEAT UP (Calentamiento veloz):

La función **Heat up** permite poner la zona de cocción a temperatura máxima por cierto período de tiempo, luego de esto la temperatura bajará a un valor inferior seleccionado.
Activación HEAT UP:
-Seleccione la zona de cocción con el botón "E".
-Programa el nivel de potencia en 9.
-Seleccione nuevamente el botón "+".
-En la pantalla, cerca del nivel de potencia, aparecerá un punto decimal "." por aproximadamente 5 segundos. En este lapso de tiempo seleccione el nivel de potencia, comprendido entre 1 y 8, que desea alcanzar en poco tiempo.
-Si selecciona el nivel de potencia 9 se anula la función.
-Cuando la función "Heat up" está activa es posible aumentar el nivel de temperatura seleccionada anteriormente.
-Al finalizar la función la placa emite una señal acústica "BIP". Luego de la señal acústica el equipo continúa funcionando con el nivel de potencia antes configurado.
Desactivación HEAT UP:
-Seleccione la zona de cocción con el botón "E".
-Lleve el nivel de potencia a 9.
-Cuando el punto decimal "." en la pantalla se apaga la función se desactiva.

TIMER (temporizador) (Fig.4T):

Esta función permite establecer el tiempo (de 1 a 99 minutos) para el apagado automático de la zona de cocción seleccionada.

Nota: El **Timer** se puede activar simultáneamente en todas las zonas de cocción.
-Seleccione la zona de cocción "E".
-Configure el nivel de potencia de 1 a 9 presionando los botones "+" y "-".
-Seleccione el botón timer "T".
-El led que indica las zonas "O" empezará a parpadear.
-Configure el tiempo deseado utilizando los botones "+" y "-".

-Luego de unos segundos el tiempo configurado aparecerá fijo en la pantalla "N" y se mostrará el tiempo remanente.

-Al finalizar el tiempo antes configurado, la pantalla del temporizador "N" y el indicador de las zonas "O" comenzarán a parpadear seguidos de una señal acústica. Esto indicará que finalizó el tiempo configurado y que se apaga la zona de cocción.

-Si el temporizador está activo al mismo tiempo en más zonas aparecerá en la pantalla el tiempo residual menor con el led correspondiente a la zona de cocción que parpadea.

-Para desactivar la señal acústica debe presionar el botón timer "T", de lo contrario luego de aproximadamente 1 minuto se desactivará automáticamente.

-Para desactivar el aviso luminoso parpadeante seleccione el botón timer "T".

Para desactivar la función timer antes del tiempo programado realice las siguientes operaciones:

-Seleccione la zona de cocción "E".

-Presione el botón timer "T".

-Lleve con el botón "-" el tiempo a "0".

-Cuando la pantalla "G" y el indicador de zona "O" dejan de parpadear la función no está activa.

Nota: Para ver el tiempo que falta para la cocción, presione el botón de selección de la zona de cocción "E" interesada.

Limitación de potencia:

La placa presenta un sistema de limitación de potencia de 2800 o 3300 Watts.

El producto se puede configurar realizando las siguientes operaciones:

-Desconecte y vuelva a conectar el equipo a la red de alimentación doméstica.

-Seleccione el botón "B" dentro de aproximadamente 30 segundos desde la reconexión a la red de alimentación doméstica.

-Presione simultáneamente los botones "E1", "+" y "-".

-Aparecen los 99 valores en la pantalla.

-Utilice los botones "+" o "-" para seleccionar la potencia deseada (28 para 2800 W, 33 para 3300 W o 99 para ninguna limitación).

-Cuando la potencia deseada ya se configuró presione simultáneamente los botones "E1", "+" y "-".

-La placa se configura a la potencia deseada.

-Para cambiar nuevamente la potencia repita todo el procedimiento.

¡Atención!

Para evitar daños a los circuitos electrónicos, la placa cuenta con un sistema de seguridad contra sobrecalentamiento. Cuando se utiliza por tiempo prolongado de cocción con niveles de potencia elevados, la placa se puede apagar temporalmente. En la pantalla aparecen las letras "Fc" hasta alcanzar temperaturas óptimas.

Mantenimiento (Fig.3):

Limpie de eventuales residuos la superficie utilizando una rasqueta con hoja de afeitar.

Limpie las zonas de calentamiento, usando productos comerciales (Sidel, Stahlfix, etc...) y un paño-papel de cocina, y enjuague y seque con un paño limpio.

Los eventuales fragmentos de papel-aluminio o material plástico deben ser inmediatamente raspados y limpiados. Esto es también válido para restos de azúcar o pasteles y otros con alto contenido de él.

Así evitará posibles daños a la superficie vitrocerámica.

En ningún caso se deben usar estropajos abrasivos o detergentes químicos irritantes, como sprays para horno o

quitamanchas.

SE DECLINA TODA RESPONSABILIDAD POR EVENTUALES DAÑOS PROVOCADOS POR LA INOBSERVANCIA DE LAS ANTERIORES ADVERTENCIAS.

CARACTÉRISTIQUES GÉNÉRALES

Lire attentivement le contenu du présent livret, étant donné qu'il fournit d'importantes indications concernant la sécurité d'installation, d'utilisation et d'entretien. Conserver le livret pour toute consultation ultérieure. Toutes les opérations concernant l'installation/remplacement (connexions électriques) doivent être effectuées par un personnel spécialisé en conformité avec les normes en vigueur.

CONSIGNES POUR LA SÉCURITÉ

Il est préférable d'utiliser des récipients au fond plat ayant un diamètre égal ou légèrement supérieur à celui de la surface chauffée. Il ne faut pas avoir recours à des récipients ayant une base rugueuse, afin d'éviter d'érafler la surface thermique du plan (Fig.2). Cet appareil n'est pas prévu pour que les enfants s'en servent de même que pour les personnes qui nécessitent d'un supervision. Faire attention à ce que les enfants ne jouent pas avec l'appareil.

Important:

- Éviter les sorties de liquide, dans ce but, si on veut faire bouillir ou chauffer des liquides, réduire l'alimentation de chaleur.
- Ne pas laisser les éléments chauffants mis sous tension avec des casseroles et poêles vides ou bien sans récipients.
- Une fois que l'on a terminé de cuisiner, éteindre la résistance relative au moyen de la commande indiquée ci-après.

Attention:

- **NE PAS UTILISER UN NETTOYEUR A VAPEUR.**
- **Si la surface est fêlée, éteindre l'appareil, afin d'éviter l'éventualité de décharges électriques.**
- **Cet appareil n'a pas été conçu pour être utilisé par des enfants ou par des personnes inaptes sans surveillance.**
- **Veiller à ce que les enfants ne jouent pas avec l'appareil.**

Cet appareil est marqué conformément à la Directive européenne 2002/96/CE sur les déchets d'équipements électriques et électroniques (DEEE). Assurez-vous que cet appareil soit mis au rebut selon la réglementation en vigueur, vous éviterez ainsi des conséquences néfastes sur l'environnement et la santé.

Le symbole  appliqué sur le produit ou sur la documentation jointe rappelle que cet appareil ne doit pas être traité comme un déchet domestique mais faire l'objet d'une collecte sélective dans une déchetterie spécialisée dans le recyclage des appareils électriques et électroniques. Conformez-vous aux réglementations locales sur la collecte et l'élimination des déchets.

Pour tout autre renseignement sur le traitement, la récupération et le recyclage de cet appareil, veuillez contacter le bureau concerné de votre ville, le service de collecte des déchets domestiques ou le magasin où vous avez acheté votre appareil.

INSTRUCTIONS POUR L'INSTALLATION

Les présentes instructions s'adressent à un installateur spécialisé et servent de guide pour l'installation, le réglage et l'entretien en conformité avec les lois et les normes en vigueur.

Si un four à encastrer ou n'importe quel autre appareillage produisant de la chaleur doit être directement monté au-dessous du plan de cuisson en vitrocéramique, IL EST NÉCESSAIRE QUE CET APPAREILLAGE (four) ET LE PLAN DE CUISSON EN VITROCÉRAMIQUE SOIENT CONVENABLEMENT ISOLÉS, de manière à ce que la chaleur produite par le four, mesurée sur le côté droit du fond du plan de cuisson, ne dépasse pas 60°C. Le manque de respect de cette précaution pourrait déterminer le fonctionnement erroné du système TOUCHCONTROL.

Positionnement (Fig.1):

L'appareil électroménager est réalisé pour être encastré dans un plan de travail, suivant l'illustration sur la figure spécifique. Préparer la colle pour sceller le périmètre dans le sens de toute sa longueur (dimensions de la coupe Fig.1B). Bloquer l'appareil électroménager sur le plan de travail au moyen des 4 brides fournies, compte tenu de l'épaisseur du plan de travail (Fig.1A). Si la partie inférieure de l'appareil, après l'installation, est accessible par la partie inférieure du meuble, il faut monter un panneau de séparation en respectant les distances indiquées (Fig.1C). Ceci n'est pas nécessaire si l'installation se fait sous un four.

Connexions électriques:

- Avant d'effectuer les connexions électriques, s'assurer que:
- le câble électrique de la terre est bien de 2cm plus long que les autres câbles;
 - les caractéristiques de l'installation sont conformes aux indications sur la plaquette d'identification appliquée sur la partie inférieure du plan de travail;
 - l'installation est dotée d'une mise à la terre efficace conforme aux normes et aux dispositions de la loi en vigueur.
- La mise à la terre est obligatoire aux termes de la loi. Si l'appareil n'est pas équipé d'un câble, utilisez-en un de type:
- "H05V2V2-F"** pour des puissances jusqu'à 6400 Watt. La section de ce câble doit être d'au moins 2,5 mm², ou 4 mm² en cas de puissances supérieures.
- Le câble ne doit atteindre en aucun point une température supérieure de 50°C par rapport à la température ambiante. L'appareil est conçu pour être raccordé de manière permanente au secteur électrique, voilà pourquoi il est nécessaire de prévoir un interrupteur omnipolaire, avec une distance d'ouverture des contacts d'au moins 3mm, approprié à la charge indiquée dans la plaquette conformément aux normes en vigueur (le conducteur de mise à la terre jaune/vert ne doit pas être interrompu par l'interrupteur).
- Une fois l'installation terminée, l'interrupteur omnipolaire doit être facilement accessible.

UTILISATION ET ENTRETIEN

ATTENTION!

- L'appareil est doté d'un système de limitation de puissance à 2800 ou à 3300 Watt. Si l'on souhaite utiliser cette fonction, il faut consulter le paragraphe "Limitation de puissance".
- Avant l'utilisation normale du plan, il faut allumer toutes les zones de cuisson pendant au moins 15 minutes au niveau de puissance 3-4. Cette opération doit être effectuée à la première mise en marche et elle doit être ensuite répétée dans le cas où le plan ne serait pas utilisé pendant quelques semaines.

Utilisation (Fig.4):

A = Touche **ON/OFF**

B = Touche **Clé**

B1 = Indicateur **ON/OFF** touche clé

C = Touche "-"

D = Touche "+"

E = Touche de sélection zone cuisson

E1-E3 = Prédiposition pour la double ou la triple zone de cuisson

F = Touche de sélection de la double ou de la triple zone de cuisson

F1-F3 = Indicateur de la double ou de la triple zone de cuisson activée

G = Afficheur zone de cuisson

H = Symbole du résidu de chaleur "**H**"

T = Touche Timer

N = Afficheur Timer

O = Indicateur des zones de cuisson avec la fonction timer activée.

Allumage du plan de cuisson:

- Avant d'allumer l'appareil, vérifier que la led "B1" soit éteinte, dans le cas contraire la déconnecter en actionnant la touche clé "B" pendant 2 secondes environ.

- Après avoir effectué cette opération, sélectionner la touche "A".

- Tous les afficheurs "G" afficheront un zéro pendant 10 secondes environ. Si aucune opération n'est effectuée pendant ce laps de temps, le plan s'éteint.

Allumage des zones de cuisson:

- Il est possible d'allumer une zone de cuisson en sélectionnant une des touches "E". L'afficheur visualisera un zéro lumineux clignotant.

- Pour régler le niveau de puissance souhaité, sélectionner les touches "+" ou "-". En sélectionnant la touche "+" l'afficheur visualisera le niveau de puissance 1. En sélectionnant la touche "-" l'afficheur visualisera le niveau de puissance 9.

- Après avoir effectué cette opération, on peut régler le niveau de puissance souhaité à l'aide des touches "+" ou "-".

Arrêt des zones de cuisson:

- Sélectionner la zone de cuisson avec la touche "E" et l'afficheur commencera à clignoter.

- A l'aide de la touche "-" configurer le niveau de puissance à zéro.

Ou bien

- Sélectionner la zone de cuisson avec la touche "E" et l'afficheur commencera à clignoter.

- Sélectionner simultanément les touches "+" et "-".

On peut également éteindre simultanément toutes les zones de cuisson en appuyant sur la touche ON/OFF.

Fonction double zone:

- La fonction double zone peut être activée, en fonction du modèle que l'on possède, uniquement sur les zones de cuisson "E1-E3".

- Sélectionner et configurer le niveau de puissance comme décrit dans le paragraphe "Allumage des zones de cuisson".

- Sélectionner la touche "F".

- Après avoir allumé la double zone, une led allumée en mode fixe "F1-F3" apparaîtra à côté de l'afficheur de la zone précédemment sélectionnée.

Pour désactiver la fonction, effectuer les opérations suivantes:

- Sélectionner la zone intéressée avec la touche "E1-E3".

- Sélectionner la touche "F" et la fonction sera désactivée. La

led "F1-F3" s'éteindra simultanément.

Fonction zone triple:

- La fonction zone triple peut être activée, en fonction du modèle que l'on possède, uniquement sur les zones de cuisson "E3".

- Sélectionner et configurer le niveau de puissance comme décrit dans le paragraphe "Allumage des zones de cuisson".

- Sélectionner la touche "F".

- Après avoir allumé la double zone, une led allumée en mode fixe "F1-F3" apparaîtra à côté de l'afficheur de la zone précédemment sélectionnée.

- Sélectionner à nouveau la touche "F" pour activer la triple zone.

- La led "F3" s'allume en mode fixe.

Pour désactiver la fonction, effectuer les opérations suivantes:

- Sélectionner la zone intéressée avec la touche "E3".

- Sélectionner la touche "F" et la fonction sera désactivée. La led placée à côté de l'afficheur commencera à clignoter simultanément.

- Après avoir effectué cette opération, la double zone de cuisson commencera à fonctionner.

Fonction résidu de chaleur:

- Lorsque vous mettez une plaque "E" sur la position OFF et que la température des surfaces en verre est supérieure à 50° environ, une signalisation lumineuse "G" sera affichée sur l'afficheur de la zone de cuisson intéressée.

1) Si d'autres zones sont encore en fonction, l'afficheur signalera, de façon alternée, un "0" et un "H";

2) Lorsque l'on met l'appareil sur la position OFF, l'afficheur affichera, en mode fixe, la lettre "H".

Fonction clé (Fig.4B):

Afin d'éviter l'utilisation de la surface du plan, de la part des enfants ou de personnes devant être surveillés, on peut bloquer toutes les fonctions en sélectionnant la touche clé "B".

Pour l'activer ou la désactiver, sélectionner la touche "B" pendant environ deux secondes. La fonction est activée quand l'indicateur "B1" est allumé.

Si l'appareil est allumé et que la fonction clé est activée, la touche ON/OFF fonctionne tout de même.

O.S.D. (Overflow Safety Device) (Fig.4):

La table est équipée d'un système de sécurité qui place tous les foyers en position **OFF** et active le verrouillage de sécurité (**safety lock**) en cas de présence de liquides ou d'objets sur la zone des commandes.

La table s'éteindra automatiquement.

HEAT UP (Chauffage Rapide):

La fonction **Heat up** permet d'obtenir la zone de cuisson à la température maximum pendant un délai prédéfini, après quoi la température descendra à la valeur inférieure sélectionnée.

Activation de la fonction HEAT UP:

- Sélectionner la zone de cuisson intéressée avec la touche "E".

- Configurer le niveau de puissance à 9.

- Sélectionner à nouveau la touche "+".

- Le point décimal "." apparaîtra sur l'afficheur, à côté du niveau de puissance, pendant environ 5 secondes. Entre-temps, sélectionner le niveau de puissance, compris entre 1 et 8, que l'on souhaite atteindre rapidement.

- Si l'on sélectionne le niveau de puissance à 9, la fonction est annulée.

- Lorsque la fonction "Heat up" est activée, on peut augmenter le niveau de température précédemment sélectionné.
- A la fin de la fonction, le plan émettra un signal sonore "BIP". L'appareil, après le signal sonore, continuera à fonctionner avec le niveau de puissance précédemment configuré.
- Désactivation de la fonction HEAT UP:
 - Sélectionner la zone de cuisson intéressée avec la touche "E".
 - Configurer le niveau de puissance à 9.
 - Lorsque le point décimal "." s'éteindra sur l'afficheur, la fonction sera désactivée.

TIMER (Fig.4T):

Cette fonction permet d'établir la durée de temps (de 1 à 99 minutes) pour l'arrêt automatique de la zone de cuisson sélectionnée.

Note: Le **Timer** peut être activé simultanément sur toutes les zones de cuisson.

- Sélectionner la zone de cuisson "E".
 - Configurer le niveau de puissance de 1 à 9 en appuyant sur les touches "+" et "-".
 - Sélectionner la touche timer "T".
 - La led de signalisation des zones "O" commencera à clignoter.
 - Configurer, à l'aide des touches "+" et "-", le temps souhaité.
 - Après quelques secondes, le temps configuré apparaîtra en mode fixe sur l'afficheur "N" et le temps restant sera affiché.
 - A la fin du délai précédemment configuré, l'afficheur du timer "N" et l'indicateur des zones "O" commenceront à clignoter après le signal sonore. Ceci indiquera la fin du délai configurer et l'arrêt de la zone de cuisson.
 - Si le timer est activé simultanément sur plusieurs zones, l'écran affichera le délai résiduel inférieur avec le clignotement de la led relative à la zone de cuisson.
 - Pour désactiver le signal sonore, il suffit d'appuyer sur la touche timer "T", dans le cas contraire il sera automatiquement désactivé après 1 minute.
 - Pour désactiver le signal sonore clignotant, sélectionner la touche timer "T".
- Pour désactiver la fonction timer avant le laps de temps configuré, effectuer la procédure suivante:
- Sélectionner la zone de cuisson "E".
 - Sélectionner la touche timer "T".
 - Configurer le délai à "0" avec la touche "-".
 - Lorsque l'écran "G" et l'indicateur de zone "O" s'arrêtent de clignoter, la fonction n'est plus activée.

Note: Pour visualiser le temps de cuisson restant, appuyer sur la touche de sélection de la zone de cuisson "E" intéressée.

Limitation de puissance:

Le plan est doté d'un système de limitation de puissance à 2800 ou à 3300 Watt.

On peut configurer l'appareil de la façon suivante:

- Débrancher et brancher l'appareil du réseau d'alimentation domestique.
- Sélectionner la touche "B" dans les 30 secondes qui suivent le branchement au réseau d'alimentation domestique.
- Sélectionner simultanément les touches "E1", "+" et "-".
- L'afficheur visualise les valeurs 99.
- Utiliser les touches "+" ou "-" pour sélectionner la puissance souhaitée (28 pour 2800 W, 33 pour 3300 W ou 99 si l'on souhaite programmer de limitation).
- Sélectionner simultanément les touches "E1", "+" et "-", lorsque la puissance souhaitée a été configurée.
- Le plan est configuré à la puissance souhaitée.
- Pour changer à nouveau la puissance, répéter toute la procédure.

ATTENTION!

Pour éviter des dommages aux circuits électroniques, la plaque est équipée d'un système de sécurité contre la surchauffe. En cas d'utilisation de cuisson prolongée avec des niveaux de puissance élevés, le plan pourrait simultanément s'éteindre. Les afficheurs visualisent les lettres "Fc" jusqu'à ce que les températures optimales soient atteintes.

Entretien (Fig.3):

Éliminer tous résidus de nourriture éventuels ainsi que les gouttes de graisse de la surface de cuisson à l'aide du racloir spécial fourni sur demande.

Nettoyer le mieux possible l'emplacement chauffé en ayant recours à du SIDOL, STAHLFIX ou à d'autres produits similaires et à un chiffon-papier, ensuite rincer à l'eau et sécher avec un chiffon bien propre.

Au moyen du racloir spécial (en option) éliminer immédiatement de l'emplacement chauffé de cuisson les fragments de feuilles d'aluminium et la matière plastique qui ont fondu par mégardo ou les résidus de sucre ou d'aliments ayant un contenu de sucre élevé. De cette façon, tout dommage possible à la surface du plan est évité.

En aucun cas il faut se servir d'éponges abrasives ou de détergents chimiques irritants tels que spray pour le four ou dégraisseurs.

NOUS DECLINONS TOUTE RESPONSABILITÉ POUR LES ÉVENTUELS DÉGÂTS PROVOQUÉS PAR L'INOBSERVATION DES SUSDITES INSTRUCTIONS.

GENERAL

Carefully read the contents of this leaflet since it provides important instructions regarding safety of installation, use and maintenance.

Keep the leaflet for possible future consultation. All the operations relating to installation/replacement (electrical connections) must be carried out by specialised personnel in conformity with the regulations in force.

SAFETY WARNINGS

It is recommended to use flat-bottom pans with a diameter equal to or slightly larger than that of the heated area. Do not use pans with a rough base to prevent scratching the heat surface of the cooktop (Fig.2).

This appliance is not suitable for use by children or persons requiring supervision. Do not let children play with the appliance.

Important:

- Avoid spilling liquid, therefore to boil or heat liquids, reduce the heat.
- Do not leave the heating elements on with empty pots and pans or without receptacles.
- When you have finished cooking, switch off the relevant heating element with the control indicated below.

Attention:

- **Steam cleaners must not be used.**
- **If the surface is cracked, switch off the appliance to prevent electric shock.**
- **This appliance is not intended for use by young children or infirm persons without supervision.**
- **Young children should be supervised to ensure they do not play with the appliance.**

This appliance conforms to the European Directive EC/2002/96, Waste Electrical and Electronic Equipment (WEEE). By making sure that this appliance is disposed of in a suitable manner, the user is helping to prevent potential damage to the environment or to public health.

The  symbol on the product or on the accompanying paperwork indicates that the appliance should not be treated as domestic waste, but should be delivered to a suitable electric and electronic appliance recycling collection point. Follow local guidelines when disposing of waste. For more information on the treatment, re-use and recycling of this product, please contact your local authority, domestic waste collection service or the shop where the appliance was purchased.

INSTALLATION INSTRUCTIONS

These instructions address specialised installers and serve as a guide for installation, adjustment and maintenance in conformity with the laws and regulations in force. If a built-in oven or any other appliance that generates heat must be fitted directly under the glass-ceramic cooktop, THIS APPLIANCE (oven) AND THE GLASS-CERAMIC COOKTOP MUST BE SUITABLY INSULATED in such a way that the heat generated by the oven, measured on the bottom right of the cooktop, does not

exceed 60°C. Failure to respect this precaution may determine improper functioning of the TOUCHCONTROL system.

Positioning (Fig.1):

The domestic appliance is designed to be built into a worktop as illustrated in the specific figure. Apply sealant around the entire perimeter (cut-out dimensions Fig.1B). Fix the domestic appliance on the worktop by means of the 4 brackets provided, taking the thickness of the worktop into account (Fig.1A). If the lower part of the appliance, after installation, is accessible via the lower part of the cabinet then it is necessary to mount a separator panel respecting the distances indicated (Fig.1C). If the appliance is installed with an oven underneath then the separator is not necessary.

Electrical connections:

Before making the electrical connections, check that:

- the ground cable is 2cm longer than the other cables;
- the system ratings meet the ratings indicated on the identification plate fixed on the lower part of the worktop;
- the system is fitted with efficient earthing compliant to the laws and regulations in force.

Earthing is obligatory by law.

If the appliance is not fitted with a cable, use type:

"H05V2V2-F" for a power level of up to 6400 Watts. The cross-section of the cable should be at least 2.5 mm², or 4 mm² for greater power levels.

The cable should never reach a temperature which is 50°C above the temperature of the room in which it is installed.

The appliance is designed for permanent connection to the electricity supply and should therefore be fitted with an omnipolar switch which has a minimum opening of 3mm between contacts. The switch should be suitable for the charge indicated on the appliance data plate and must conform to all current legislation (the yellow/green earth wire must not be interrupted by the switch).

The omnipolar switch must be easy to reach once the installation process has been completed.

USE AND MAINTENANCE**ATTENTION!**

- The equipment has a 2800 - 3300 W power limiting system. Please refer to the "Power Limiting" section to use this function.
- Before using the cooktop, turn on all heating plates for at least 15 minutes in 3-4 power level. This is a first-ignition process, and must be repeated if cooktop is no used for some weeks.

Use (Fig.4):

A = ON/OFF button

B = Key button

B1 = key button ON/OFF indicator

C = "-" button

D = "+" button

E = Heating plate selection button

E1-E3 = Prearrangement for double or triple heating plates

F = Double or triple heating plate selection button

F1-F3 = Double or triple active heating plate indicator

G = heating plate display

H = Residual heat indicator "H"

T = Timer button

N = Timer Display

O = Heating plate with active timer function indicator.

Cooktop Ignition:

- Verify that "B1" led is off before turning the equipment on; otherwise, turn it off by pressing the "B" key button for approximately 2 seconds.
- Next, select the "A" button.
- All "G" displays will show a 'O' for about 10 seconds. If no action is taken during this period, the cooktop will go off.

Heating Plate Ignition:

- A heating plate can be turned on by selecting one of the "E" buttons. A blinking zero will appear on the display.
- Use "+" or "-" buttons to regulate the power level. If the "+" button is selected, the display will show power level 1. If the "-" button is selected, the display will show power level 9.
- After this, power level can be regulated by pressing the "+" or "-" buttons.

Turning off the heating Plate:

- Select the appropriate heating plate by pressing the "E" button. The display will start blinking.
 - Use the "-" button to set power level to zero.
- OR
- Select the heating plate by pressing the "E" button and the display will start blinking.
 - Press the "+" and "-" buttons simultaneously.
- You can turn off all the heating zones simultaneously by pressing the ON/OFF button.

Double Plate Function:

- The double plate function is only activated, depending on the model, on the "E1-E3" heating plates.
 - Select and adjust the power level as described in "Heating Plates Ignition" section.
 - Select the "F" button.
 - After activating the double plate, a "F1-F3" fixed led will appear near the display of the previously selected plate.
- To deactivate this function, follow the instructions below:
- Select the plate using the "E1-E3" button.
 - Press the "F" button to deactivate this function. The "F1-F3" led will go off at the same time.

Triple Plate Function:

- The triple plate function is only activated, depending on the model, in the "E3" heating plates.
 - Select and adjust the power level as described in the "Heating Plates Ignition" section.
 - Select the "F" button.
 - After activating the triple plate, an "F3" blinking led will appear near its corresponding display.
 - Select the "F" button again to activate the triple plate.
 - At this point the "F3" led will be fixed.
- To deactivate this function, follow the instructions below:
- Select the plate using the "E3" button.
 - Press the "F" button to deactivate this function, and the led near the display starts blinking.
 - Next the double heating zone will operate again.

Residual Heat Function:

- When the "E" heating plate is in position 'OFF', and the glass surface temperature is above 50 °C, a light indicator appears on the "G" display of the heating plate:
- 1) If other plates are still operating, the display shows an alternating "O" and "H";
 - 2) When the equipment is in the 'OFF' position, the display shows a fixed "H".

Key Function (Fig.4B):

- To prevent children or people- requiring supervision- from using the cooktop, all functions can be blocked with the "B" button.
- To activate or deactivate, press the "B" button for approximately 2 seconds. The function is activated when the "B1" indicator is turned on.
- If the appliance is on and the key function is activated, the ON/OFF button works in the same way.

O.S.D.(Overflow Safety Device) (Fig.4):

- The cooktop has a safety system that turns all the plates **OFF** and activates the **safety lock** if any liquid or objects are found on the control area.
- The cooktop goes off automatically.

HEAT UP:

- The **Heat Up** function allows the heating plate to be at maximum temperature for a certain period of time; then, the temperature drops to a lower selected value.
- HEAT UP activation:
 - Select the heating zone using the "E" button.
 - Set power level to 9.
 - Select the "+" button again.
 - A "." decimal point will appear on the display, near the power level, for about 5 seconds. During this period select the desired power level -between 1 and 8- to be reached within a short period of time.
 - If you select power level 9 the function will be cancelled.
 - When the heat up function is activated, it is possible to raise the temperature level selected before.
 - When the function is over, an acoustic BEEP signal is heard. After the acoustic signal, the appliance will continue working with the power level set beforehand.
- HEAT UP deactivation:
 - Select the heating zone using the "E" button.
 - Set power level to 9.
 - When the "." decimal point on the display disappears, the function is deactivated.

TIMER (Fig.4T):

- This function sets the auto turn-off time (from 1 to 99 minutes) for the selected heating plates.
- Note:** The **Timer** can be simultaneously activated in all the heating plates.
- Select the "E" heating plate.
- Set the power level, from 1 to 9, by pressing the "+" and "-" buttons.
- Select the "F" timer button.
- The "O" plates indication led will start blinking.
- Set the desired time using the "+" and "-" buttons.
- After some seconds, the time set will be fixed on the "N" display and the remaining time will be shown.
- When the time set before is over, the "N" timer display and the "O" plates indicator will start blinking followed by an acoustic signal. This indicates that the time set is over and that the heating zone is off.
- If the timer is activated simultaneously in more plates, the minimum residual time will appear on the display with the corresponding heating zone blinking led.
- To deactivate the acoustic signal, press the "T" timer button; otherwise, it will be automatically off after about 1 minute.
- To deactivate the blinking light indicator, press the "T" timer button.
- To deactivate the timer function before the set time, follow the instructions below:
 - Select the "E" heating zone.

- Press the "T" timer button.
- Set the time in "0" with the "-" button.
- When the "G" display and the "O" plate indicator stop blinking, the function is deactivated.

Note: To display the residual cooking time, just press the cooking zone "E" of interest selection button.

Power Limiting:

- The cooktop has a 2800 -3300 W POWER LIMITING SYSTEM. The product can be set up with the following instructions:
- Disconnect and reconnect the appliance to the domestic power supply.
 - Select the "B" button within 30 seconds after the reconnection to the domestic power supply.
 - Press the "E1", "+", and "-" buttons simultaneously.
 - 99 values are shown on the display.
 - Use the "+" or "-" buttons to set the desired power (28 for 2800 W, 33 for 3300 W, or 99 for no limitation).
 - Having the desired power already set, press the "E1", "+", and "-" buttons simultaneously.
 - The cooktop is adjusted to the desired power.
 - To change the power again, repeat the whole procedure.

ATTENTION!

To avoid damaging electronic circuits, the board has an over-heating safety system . When used at higher power levels for a long time, the cooktop can go off temporarily. The letters "Fs" are shown on the display until an ideal temperature is reached.

Maintenance (Fig.3):

Remove any residues of food and drops of grease from the cooking surface using the special scraper supplied on request.

Clean the heated area as thoroughly as possible using SIDOL, STAHLFIX or similar products and a cloth/paper, then rinse with water and dry with a clean cloth.

Using the special scraper (optional) immediately remove any fragments of aluminium and plastic material that have unintentionally melted on the heated cooking area or residues of sugar or food with a high sugar content. In this way, any damage to the cooktop surface is prevented.

Under no circumstances use abrasive sponges or irritating chemical detergents such as oven sprays or stain removers.

THE MANUFACTURER DECLINES ALL RESPONSIBILITY FOR EVENTUAL DAMAGES CAUSED BY BREACHING THE ABOVE WARNINGS.

ALGEMENE INFORMATIE

Lees de inhoud van dit boekje aandachtig door, want het verstrekt belangrijke aanwijzingen over de veilige installatie, gebruik en onderhoud. Bewaar het boekje om het later nog eens te kunnen raadplegen. Alle installatiewerkzaamheden/vervanging (elektrische aansluitingen) dienen te worden verricht door gespecialiseerd personeel, in overeenstemming met de geldende voorschriften.

WAARSCHUWINGEN MET BETREKKING TOT DE VEILIGHEID

Het wordt geadviseerd pannen te gebruiken met een vlakke bodem en met een diameter die gelijk is aan, of iets groter dan die van de verwarmingszone. Gebruik geen pannen met een ruwe bodem, om te voorkomen dat er krassen ontstaan op het thermische oppervlak van de plaat (Afb.2). Dit apparaat mag niet worden gebruikt door kinderen of volwassenen die toezicht nodig hebben. Let erop dat kinderen niet met het apparaat spelen.

Belangrijk:

- Voorkom overkoken, pas daarom de warmtetoevoer aan bij het koken of verwarmen van vloeistoffen.
- Laat geen verwarmingselementen ingeschakeld met een lege pan of koekenpan, of zonder pan erop.
- Na het koken moet het desbetreffende verwarmingselement worden uitgeschakeld met het hieronder aangegeven bedieningspaneel.

Let Op:

- Er mag geen stoomreiniger gebruikt worden**
- Als het oppervlak gebarsten is, moet het apparaat onmiddellijk worden uitgeschakeld, om elektrische schokken te vermijden.**
- Het apparaat is niet geschikt om zonder toezicht te worden gebruikt door kinderen of door onkundige personen.**
- Controleer dat kinderen niet met het apparaat spelen.**

Dit apparaat is voorzien van het keurmerk Waste Electrical and Electronic Equipment (WEEE), zoals vastgesteld door de Europese Norm 2002/96/EC. Door te zorgen dat de afvalverwijdering van dit product correct wordt uitgevoerd, werkt de gebruiker mee aan het voorkomen van potentiële negatieve consequenties voor omgeving en gezondheid.

Het symbool op het product of op het bijgeleverde documentatiemateriaal geeft aan dat het niet moet worden behandeld als normaal huisvuil, maar dat het moet worden ingeleverd bij een speciaal verzamelpunt voor het recyclen van elektrische en elektronische apparatuur. De afvalverwijdering moet plaatsvinden in het respect van de gemeentelijke normen. Voor meer informatie over het onderhoud en het recyclen van dit product kunt u contact opnemen met uw gemeente, de lokale reinigingsdienst, of de winkel waar u het product heeft aangeschaft.

INSTRUCTIES VOOR DE INSTALLATIE

Deze instructies zijn gericht aan een gespecialiseerd installateur en dienen als richtlijn bij de installatie, de regeling

en het onderhoud in overeenstemming met de geldende wetsvoorschriften en normen.

Als een inbouwoven of een ander apparaat dat warmte afgeeft vlak onder de glaskeramieken kookplaat gemonteerd moet worden, **MOETEN DIT APPARAAT (oven) EN DE GLASKERAMIEKEN KOOKPLAAT VOLDOENDE WORDEN GEÏSOLEERD**, zodat de warmte die veroorzaakt wordt door de oven, nemen rechts op de onderkant van de kookplaat, een temperatuur heeft van maximaal 60°C. Veronachtzaming van dit voorschrift zou foutieve werking van het TOUCHCONTROL-systeem tot gevolg kunnen hebben.

Plaatsing (Afb.1):

Het elektrische huishoudelijke apparaat is bestemd voor inbouw in een werkblad, zoals wordt geïllustreerd op de specifieke afbeelding. Breng afdichtmateriaal aan over de hele omtrek (afmetingen van de uitsparing Afb.1B).

Zet het elektrische apparaat vast op het werkblad met de 4 bijgeleverde beugels, hierbij rekening houdend met de dikte van het werkblad (Afb.1A). Als de onderzijde van het apparaat, na de installatie, vanuit de onderkant van de kast bereikbaar is moet een scheidingsvlak gemonteerd worden door de aangegeven afstanden in acht te nemen (Afb.1C). Indien het onder een oven geïnstalleerd wordt is dat niet nodig.

Elektrische aansluitingen:

Vergewis u ervan, voordat de elektrische aansluitingen tot stand worden gebracht of:

- de elektrische aardkabel minstens 2cm langer is dan de overige kabels;
- de installatie zodanig eigenschappen heeft dat wordt voldaan aan de gegevens die vermeld staan op de typeplaat op de onderkant van het werkblad;
- de installatie naar behoren geaard is, in overeenstemming met de geldende normen en wetsvoorschriften.

Aarding van het apparaat is bij de wet verplicht.

-In het geval het apparaat niet beschikt over een elektrische kabel kunt u er een gebruiken van het type:

"H05V2V2-F" voor een vermogen tot aan 6400 Watt. De doorsnede van de kabel moet minstens 2,5 mm² zijn. Voor een groter vermogen moet de doorsnede 4 mm² zijn. De kabel mag in geen enkel punt een temperatuur bereiken die 50°C boven de kamertemperatuur is.

Het apparaat moet vast op het elektrische net worden aangesloten. Om deze reden is het noodzakelijk een meerpolige schakelaar aan te brengen met een minimale opening van 3mm tussen de contacten, aangepast aan de lading aangegeven op het typeplaatje en in overeenkomst met de geldende normen (de groengele aardgeleider mag niet door de commutator worden onderbroken). Na het installeren van de apparatuur moet de meerpolige schakelaar makkelijk te bereiken zijn.

GBRUIK EN ONDERHOUD

LET OP!

-Het toestel is uitgerust met een systeem voor begrenzing van het vermogen tot 2800 of 3300 Watt. Indien men deze functie wenst te gebruiken, raadpleeg de paragraaf "Begrenzing van het vermogen".

-Vooraleer het gewone gebruik van de kookplaat te beginnen, moeten alle kookzones minstens 15 minuten op vermogenniveau 3-4 aangezet worden. Dit moet uitgevoerd worden

vóór de eerste opstart en vervolgens herhaald worden indien de kookplaat enkele weken niet wordt gebruikt.

Gebruik (Afb.4):

A = Toets ON/OFF

B = Sleuteltoets

B1 = Indicator ON/OFF sleuteltoets

C = Toets "-"

D = Toets "+"

E = Selectietoets kookzone

E1-E3 = Voorziening voor de dubbele of driedubbele kookzone

F = Selectietoets dubbele of driedubbele kookzone

F1-F3 = Indicator dubbele of driedubbele kookzone actief

G = Display kookzone

H = Symbool resterende warmte "H"

T = Timertoets

N = Display Timer

O = Indicator kookzone met timerfunctie actief.

Inschakeling van de kookplaat:

-Controleer of het led "B1" uit is om het toestel aan te zetten. Indien niet, met die uitgeschakeld worden door circa 2 seconden op de sleuteltoets "B" te drukken.

-Daarna de toets "A" selecteren.

-Alle displays "G" geven gedurende circa 10 seconden een nul weer. Als er in deze tijdsspanne geen handeling wordt uitgevoerd, gaat de kookplaat uit.

Inschakeling van de kookzones:

-Men kan een kookzone inschakelen door één van de toetsen "E" te selecteren. Het display geeft knipperend een verlichte nul weer.

-Om het gewenste vermogenniveau te regelen, selecteer de toetsen "+" of "-". Met de toets "+" geeft het display het vermogenniveau 1 weer. Met de toets "-" geeft het display het vermogenniveau 9 weer.

-Daarna kan men het gewenste vermogenniveau regelen met de toetsen "+" of "-".

Uitschakeling van de kookzones:

-Selecteer de kookzone met de toets "E", het display begint te knipperen.

-Bring het vermogenniveau op nul met de toets "-".

Ofwel

-Selecteer de kookzone met de toets "E", het display begint te knipperen.

-Selecteer tegelijk de toetsen "+" en "-".

Het is mogelijk om ook alle kookzones tegelijk uit te schakelen met de toets ON/OFF.

Functie dubbele zone:

-De functie dubbele zone kan geactiveerd worden, naargelang het model in uw bezit, enkel voor de kookzones "E1-E3".

-Het vermogenniveau selecteren en instellen zoals beschreven in de paragraaf "Inschakeling van de kookzones".

-Selecteer de toets "F".

-Eenmaal de dubbele zone aan, verschijnt een vast led "F1-F3" nabij het display van de voordien geselecteerde zone.

Om de functie te deactiveren, voer de volgende handelingen uit:

-Selecteer de betreffende zone met de toets "E1-E3".

-Selecteer de toets "F", de functie wordt gedeactiveerd. Tegelijkertijd gaat het led "F1-F3" uit.

Functie driedubbele zone:

-De functie driedubbele zone kan enkel geactiveerd worden, naargelang het model in uw bezit, voor de kookzones "E3".

-Het vermogenniveau selecteren en instellen zoals beschreven in de paragraaf "Inschakeling van de kookzones".

-Selecteer de toets "F".

-Eenmaal de dubbele zone aan, verschijnt een vast led "F3" nabij het display van deze zone.

-Selecteer opnieuw de toets "F" om de driedubbele zone te activeren.

-Nu wordt het led "F3" vast.

Om de functie te deactiveren, voer de volgende handelingen uit:

-Selecteer de betreffende zone met de toets "E3".

-Selecteer de toets "F", de functie wordt gedeactiveerd. Tegelijkertijd begint het led nabij het display te knipperen.

-Daarna zal de dubbele kookzone terug werken.

Functie resterende warmte:

Wanneer een kookzone "E" op stand OFF gezet wordt en de temperatuur van het oppervlak van het glas hoger is dan circa 50°C, zal er op het display "G" een verlichte signalering verschijnen.

1) Indien andere zones nog in werking zijn, zal het display afwisselend een "O" en een "H" weergeven;

2) Wanneer men het toestel in stand OFF zet, zal het display de letter "H" vast weergeven.

Functie sleutel (Afb.4B):

Om te voorkomen dat kinderen of personen die toezicht nodig hebben het oppervlak van de kookplaat gebruiken, kan men alle functies blokkeren door de sleuteltoets "B" te selecteren.

Gedurende circa twee seconden de toets "B" selecteren om te activeren of te deactiveren. De functie is actief wanneer de indicator "B1" aan is.

Indien het toetsen aan is en de functie sleutel is actief, dan werkt de toets ON/OFF toch.

O.S.D. (Overflow Safety Device) (Afb.4):

De plaat is uitgerust met een beveiligingssysteem dat alle platen op **OFF** zet en de **safety lock** inschakelt bij aanwezigheid van vloeistoffen of voorwerpen op de zone met commando's.

De plaat gaat automatisch uit.

HEAT UP (Snel opwarmen):

De functie **Heat up** laat toe om de kookzone gedurende een zekere tijd op maximumtemperatuur te houden, waarna de temperatuur daalt naar een geselecteerde lagere waarde.

Activering HEAT UP:

-Selecteer de kookzone met de toets "E".

-Stel het vermogenniveau in op 9.

-Selecteer opnieuw de toets "+".

-Op het display verschijnt nabij het vermogenniveau gedurende circa 5 seconden een decimaal punt ".". Selecteer binnen deze tijd het vermogenniveau, begrepen tussen 1 en 8, die men in korte tijd wenst te bereiken.

-Indien men het vermogenniveau 9 selecteert, wordt de functie geannuleerd.

-Wanneer de functie "Heat up" actief is, kan men het niveau van de voordien geselecteerde temperatuur verhogen.

-Op het einde van de functie zendt de plaat een akoestisch signaal "BIP" uit. Na het akoestisch signaal gaat het toestel verder met werken op het voordien ingestelde vermogenniveau.

Deactiveren HEAT UP:

- Selecteer de kookzone met de toets "E".
- Breng het vermogenniveau op 9.
- Wanneer op het display het decimale punt "." uitgaat, is de functie gedeactiveerd.

TIMER (Afb.4T):

Deze functie laat toe om de tijd te bepalen (van 1 tot 99 minuten) voor het automatisch uitschakelen van de geselecteerde kookzone.

Opmerking: Men kan de **Timer** tegelijkertijd op alle kookzones activeren.

- Selecteer de kookzone "E".
 - Stel het vermogenniveau in van 1 tot 9 door op de toetsen "+" en "-" te drukken.
 - Selecteer de timertoets "T".
 - Het indicatorled van de zones "O" begint te knipperen.
 - Stel de gewenste tijd in met de toetsen "+" en "-".
 - Na enkele seconden verschijnt de ingestelde tijd vast op het display "N", de resterende tijd wordt weergegeven.
 - Op het einde van de voordien ingestelde tijd beginnen het display van de timer "N" en de indicator van de zones "O" te knipperen, gevolgd door een akoestisch signaal. Dit geeft het einde aan van de ingestelde tijd en de uitschakeling van de kookzone.
 - Indien de timer tegelijkertijd actief is op meerdere zones, wordt op het display de kleinste resterende tijd weergegeven met het respectievelijke led van de kookzone, die knippert.
 - Om het akoestisch signaal te deactiveren, volstaat het de timertoets "T" te selecteren, anders gaat die na ongeveer 1 minuut automatisch uit.
 - Om het knipperende verlichte teken te deactiveren, selecteer de timertoets "T".
- Om de functie timer te deactiveren vóór de ingestelde tijd, voer de volgende handelingen uit:
- Selecteer de kookzone "E".
 - Druk op de timertoets "T".
 - Breng de tijd met de toets "-" op "0".
 - Wanneer het display "G" en de indicator van de zone "O" ophouden te knipperen, is de functie niet langer actief.
- Opmerking:** Om de resterende kooktijd weer te geven, volstaat het op de selectietoets van de betreffende kookzone "E" te drukken.

Begrenzing van het vermogen:

De plaat is uitgerust met een systeem voor begrenzing van het vermogen tot 2800 of 3300 Watt.

Men kan het toestel configureren door de volgende handelingen uit te voeren:

- Koppel het toestel los van de huishoudelijke netvoeding en verbind daarna opnieuw.
- Selecteer de toets "B" binnen 30 seconden nadat het toestel weer op het huishoudelijke voedingsnet zit.
- Selecteer tegelijk de toetsen "E1", "+" en "-".
- Op het display verschijnen de waarden 99.
- Gebruik de toetsen "+" of "-" om het gewenste vermogen te selecteren (28 voor 2800 W, 33 voor 3300 W of 99 voor geen enkele begrenzing).
- Wanneer het gewenste vermogen ingesteld is, selecteer tegelijk de toetsen "E1", "+" en "-".
- De plaat is geconfigureerd op het gewenste vermogen.
- Om opnieuw het vermogen te wijzigen, herhaal de hele procedure.

LET OP!

Om schade aan de elektronische circuits te voorkomen, is de kookplaat uitgerust met een beveiligingssysteem tegen

oververhitting. In situaties van langdurig gebruik voor het koken op hoge vermogenniveaus, zou de plaat tijdelijk kunnen uitgaan. Op de displays verschijnen de letters "Fc" totdat de optimale temperaturen bereikt zijn.

Onderhoud (Afb.3):

Verwijder eventuele voedselresten en vetspatten van de kookvlakken met de speciale schraper die op bestelling geleverd wordt.

Maak het verwarmde gebied zo goed mogelijk schoon met behulp van SIDOL, STAHLFIX of soortgelijke producten en een doek of papier, spoel vervolgens na met water en maak de plaat droog met een schone doek.

Verwijder fragmenten aluminiumfolie, gesmolten plastic, suiker of voedselresten met een hoog suikergehalte onmiddellijk van het verwarmde gebied met behulp van de speciale schraper (optie). Zodoende wordt elke mogelijk schade aan het oppervlak van de plaat voorkomen.

Gebruik in geen geval schuursponsjes of agressieve chemische reinigingsmiddelen zoals ovensprays of vlekkenmiddelen.

DE FABRIKANT IS NIET AANSPRAKELIJK VOOR SCHADE DIE VOORTVLOEIT UIT HET NIET IN ACHT NEMEN VAN DE BOVENSTAANDE VOORSCHRIFTEN.

INDICAÇÕES GERAIS

Leia com atenção o conteúdo deste livro de instruções por-que contém indicações importantes que dizem respeito à segurança de instalação, utilização e manutenção. Conserve o livro de instruções para futura consulta. Todas as operações que dizem respeito à instalação/substituição (ligações eléctricas) devem ser feitas por pessoal especializado segundo as normas em vigor.

AVISOS DE SEGURANÇA IMPORTANTES

Aconselhamos a utilização de recipientes com fundo plano e diâmetro igual ou ligeiramente superior ao das zonas de cozedura aquecidas. Não use recipientes com base rugosa para evitar riscar a superfície térmica da placa (Fig.2). Este aparelho não é indicado para ser utilizado por crianças ou pessoas que precisem de supervisão de terceiros. Preste atenção para não deixar as crianças brincar com aparelho.

Importante:

- Evite derramar líquidos na placa de cozedura. Para ferver ou aquecer líquidos, reduza a alimentação de calor.
- Não deixe as zonas de cozedura ligadas sem nada em cima ou com tachos e frigideiras vazios.
- Assim que acabar de cozinhar qualquer alimento, desligue a resistência respectiva utilizando o comando que indicaremos a seguir.

Atenção!

- **Não deve ser utilizado um limpador a vapor.**
- **Se a superfície estiver rachada, desligue o aparelho para evitar choques eléctricos.**
- **O aparelho não foi projectado para ser utilizado por crianças ou pessoas incapazes sem vigilância.**
- **Controle que as crianças não brinquem com o aparelho.**

Este aparelho está marcado em conformidade com a Directiva Europeia 2002/96/EC, Waste Electrical and Electronic Equipment (WEEE). Assegurar-se que este aparelho seja eliminado de maneira certa, o utilizador contribui a prevenir as consequências potenciais negativas para o meio ambiente e a saúde.

O símbolo  no aparelho ou na documentação de acompanhamento indica que o mesmo não deve ser tratado como resíduo doméstico, mas deve ser levado a um ponto de colecta idóneo para reciclar equipamento eléctrico e electrónico. Para eliminá-lo obedecer os regulamentos locais sobre a eliminação de resíduos. Para maiores informações sobre o tratamento, a recuperação e a reciclagem deste aparelho, contactar o serviço local encarregado pela colecta de resíduos domésticos ou a loja onde o mesmo foi comprado.

INSTRUÇÕES PARA INSTALAÇÃO

As instruções que se seguem foram feitas para instaladores especializados e servem de guia para instalação, regulação e manutenção de acordo com as leis e normas em vigor. Se um forno encastrável ou qualquer outro aparelho que gere calor tiver de ser montado imediatamente por baixo da placa de fogão de vidro cerâmico, É NECESSÁRIO QUE ESSE

APARELHO (forno) E A PLACA DE FOGÃO DE VIDRO CERÂMICO SEJAM CONVENIENTEMENTE ISOLADOS, de modo a impedir que o calor gerado pelo forno, medido do lado direito do fundo da placa de fogão, seja superior a 60°C.

A não observância desta medida de precaução pode dar origem a mau funcionamento do sistema TOUCHCONTROL.

Colocação da placa em posição (Fig.1):

Este electrodoméstico foi concebido expressamente para encastrar numa banca de cozinha, conforme mostrado na figura específica. Coloque uma camada de material vedante a toda a extensão do perímetro da placa de fogão (dimensões de corte Fig.1B).

Fixe o electrodoméstico ao tampo de cozinha com os 4 suportes que fazem parte dos acessórios que acompanham o aparelho, tendo presente a espessura do tampo (Fig.1A). Se, após a instalação, a parte inferior do aparelho for acessível pela parte inferior do móvel, é necessário montar um painel separador respeitando as distâncias indicadas (Fig.1C). Caso se instale sob um forno isso não é necessário.

Ligações eléctricas:

Antes de fazer as ligações eléctricas, assegure e-se de que:

- o fio eléctrico de terra deve ser 2cm mais comprido do que os outros fios;
- as características da instalação eléctrica de sua casa correspondem às indicações da chapa de identificação da placa de fogão aplicada na parte inferior da superfície de trabalho;
- a instalação eléctrica tem ligação à terra, que esta é eficiente e que cumpre o disposto nas normas e regulamentos de lei em vigor.

A ligação à terra é obrigatória por lei.

Se o electrodoméstico não dispôr de cabo, utilizar o tipo: "H05V2V2-F" para potências de até 6400 Watt, a secção do cabo deve ser de no mínimo 2,5 mm², enquanto para potências superiores, deve ser de 4 mm².

Em nenhum ponto a temperatura do cabo deve superar de 50°C a temperatura ambiente.

O aparelho é destinado a estar permanentemente ligado à rede eléctrica, por isto é necessário interpor um interruptor omnipolar, com uma abertura mínima de 3mm entre os contactos, apropriado à carga indicada na placa e conforme às normas em vigor (o condutor de terra verde/amarelo não deve ser interrompido pelo comutador).

Uma vez terminada a instalação da aparelhagem, o interruptor omnipolar deve ser alcançado facilmente.

UTILIZAÇÃO E MANUTENÇÃO

ATENÇÃO!

- O aparelho é dotado de um sistema de limitação de potência a 2800 ou 3300 Watt. Se quiser utilizar esta função consulte o parágrafo "Limitação de potência".

- Antes da utilização normal do plano é necessário acender todas as zonas de cozedura por ao menos 15 minutos em nível de potência 3-4. Esta operação deve ser efectuada no primeiro accionamento e repetido sucessivamente caso o plano não seja utilizado por algumas semanas.

Uso (Fig.4):

A = Tecla ON/OFF

B = Tecla Chave

B1 = Indicador ON/OFF tecla chave

C = Tecla "-"

D = Tecla "+"

E = Tecla de selecção zona de cozedura

E1-E3 = Preparação para a dupla ou a tripla zona de cozedura

F = Tecla de selecção dupla ou tripla zona de cozedura

F1-F3 = Indicador da dupla ou tripla zona de cozedura activa

G = Display zona cozedura

H = Símbolo do calor residual "H"

T = Tecla Timer

N = Display Timer

O = Indicador de zonas de cozedura com a função timer activa.

Accionamento do plano de cozedura:

-Para acender o aparelho verifique se o led "B1" está desligado, do contrário desconecte-o accionando a tecla chave "B" por cerca de 2 segundos.

-Efectuada esta operação, selecione a tecla "A".

-Todos os displays "G" visualizarão um zero por 10 cerca de segundos. Se não for efectuada nenhuma operação dentro deste tempo o plano se desliga.

Accionamento das zonas de cozedura:

-É possível acender uma zona de cozedura seleccionando uma das teclas "E". O display visualizará um zero luminoso tremeluzente.

-Para regular o nível de potência desejado selecione as teclas "+" ou "-". Seleccionando a tecla "+" o display visualizará o nível de potência 1. Seleccionando a tecla "-" o display visualizará o nível de potência 9.

-Efectuada esta operação pode-se regular o nível de potência desejado com as teclas "+" ou "-".

Desligamento das zonas de cozedura:

-Selecione a zona de cozedura com a tecla "E" e o display começará a piscar.

-Com a tecla "-" coloque o nível de potência em zero.

Ou

-Selecione a zona de cozedura com a tecla "E" e o display começará a piscar.

-Selecione contemporaneamente as teclas "+" e "-".

É possível também desligar todas as zonas de cozedura contemporaneamente com a tecla ON/OFF.

Função dupla zona:

-A função dupla zona é activável, conforme o modelo que se possui, somente nas zonas de cozedura "E1-E3".

-Selecione e defina o nível de potência como descrito no parágrafo "Accionamento das zonas de cozedura".

-Selecione a tecla "F".

-Uma vez acesa a dupla zona, aparecerá um led fixo "F1-F3" perto do display da zona anteriormente seleccionada.

Para desactivar a função efectue as seguintes operações:

-Selecione a zona em questão com a tecla "E1-E3".

-Selecione a tecla "F" e a função será desactivada. Contemporaneamente o led "F1-F3" se desligará.

Função tripla zona:

-A função tripla zona é activável, conforme o modelo que se possui, somente nas zonas de cozedura "E3".

-Selecione e defina o nível de potência como descrito no parágrafo "Accionamento das zonas de cozedura".

-Selecione a tecla "F".

-Uma vez acesa a dupla zona, aparecerá um led tremeluzente "F3" perto do display da mesma.

-Selecione novamente a tecla "F" para activar a tripla zona.

-A este ponto o led "F3" ficará fixo.

Para desactivar a função efectue as seguintes operações:

-Selecione a zona em questão com a tecla "E3".

-Selecione a tecla "F" e a função será desactivada. Contemporaneamente o led perto do display começará a piscar.

-Efectuada esta operação voltará a funcionar a dupla zona de cozedura.

Função calor residual:

-Quando se coloca uma zona de cozedura "E" em posição OFF e a temperatura da superfície do vidro é superior a 50° aproximadamente, no display "G" desta haverá uma indicação luminosa:

1) Se outras zonas ainda estiverem em função o display indicará um "0" e um "H" alternados;

2) Quando se coloca a aparelho em posição OFF o display indicará a letra "H" fixa.

Função chave (Fig.4B):

Para evitar a utilização da superfície do plano, por parte de crianças ou pessoas que necessitam de supervisão, é possível bloquear todas as funções seleccionando a tecla chave "B". Para activá-la ou desactivá-la selecione a tecla "B" por cerca de dois segundos. A função é activa quando o indicador "B1" está aceso.

Se o aparelho está aceso e a função chave está activa a tecla ON/OFF funciona igualmente.

O.S.D. (Overflow Safety Device) (Fig.4):

O plano dispõe de um sistema de segurança que coloca todas as chapas na posição OFF e insere o **safety lock** em presença de líquidos ou de objectos na zona de comandos.

O plano desliga-se automaticamente.

HEAT UP (Aquecimento rápido):

A função **Heat up** permite ter a zona de cozedura ao máximo da temperatura por um certo período de tempo, depois do qual a temperatura descerá para um valor inferior seleccionado.

Activação HEAT UP:

-Selecione a zona de cozedura com a tecla "E".

-Defina o nível de potência em 9.

-Selecione novamente a tecla "+".

-No display, perto do nível de potência, será visualizado um ponto decimal "." por cerca de 5 segundos. Dentro deste tempo selecione o nível de potência, compreendido entre 1 e 8, que se quer atingir em breve tempo.

-Se se selecciona o nível de potência em 9 a função é anulada.

-Quando a função "Heat up" está activa é possível aumentar o nível de temperatura anteriormente seleccionado.

-Ao final da função o plano emitirá um sinal acústico "BIP". Depois do sinal acústico o aparelho continuará a funcionar com o nível de potência anteriormente definido.

Desactivação HEAT UP:

-Selecione a zona de cozedura com a tecla "E".

-Coloque o nível de potência em 9.

-Quando no display se desligar o ponto decimal "." a função será desactivada.

TIMER (Fig.4T):

Esta função permite estabelecer o tempo (de 1 a 99 minutos) para o desligamento automático da zona de cozedura seleccionada.

Nota: O **Timer** pode ser activado contemporaneamente em todas as zonas de cozedura.

- Selecione a zona de cozedura "E".
 - Defina o nível de potência de 1 a 9 apertando as teclas "+" e "-".
 - Selecione a tecla timer "T".
 - O led indicador das zonas "O" começará a piscar.
 - Usando as teclas "+" e "-" define o tempo desejado.
 - Passados alguns segundos o tempo definido aparecerá fixo no display "N" e será visualizado o tempo que resta.
 - Ao findar o tempo, anteriormente definido, o display do timer "N" e o indicador das zonas "O" começarão a piscar seguidos por um sinal acústico. Isso indicará o expirar do tempo definido e o desligamento da zona de cozedura.
 - Se o timer está activo contemporaneamente em várias zonas no display será visualizado o tempo resíduo menor com o respectivo led da zona de cozedura que pisca.
 - Para desactivar o sinal acústico basta seleccionar a tecla timer "T" ou então depois de cerca de 1 minuto se desactivará automaticamente.
 - Para desactivar o aviso luminoso tremeluzente selecione a tecla timer "T".
- Para desactivar a função timer antes do tempo definido efectue as seguintes operações:
- Selecione a zona de cozedura "E".
 - Aperte a tecla timer "T".
 - Coloque com a tecla "-" o tempo em "0".
 - Quando o display "G" e o indicador de zona "O" param de piscar a função não está mais activa.
- Nota:** Para visualizar o tempo restante à cozedura, basta apertar a tecla de selecção da zona de cozedura "E" de interesse.

Limitação de potência:

- O aparelho é dotado de um sistema de limitação da potência a 2800 ou 3300 Watt.
- É possível configurar o produto efectuando as seguintes operações:
- Desconecte e reconecte o aparelho da rede de alimentação doméstica.
 - Selecione a tecla "B" dentro de 30 segundos aproximadamente da reconexão à rede de alimentação doméstica.
 - Selecione contemporaneamente as teclas "E1", "+" e "-".
 - No display aparecerão os valores 99.
 - Utilize as teclas "+" ou "-" para seleccionar a potência desejada (28 para 2800 W, 33 para 3300 W ou 99 para nenhuma limitação).
 - Quando a potência desejada tiver sido definida, selecione contemporaneamente as teclas "E1", "+" e "-".
 - O plano está configurado à potência desejada.
 - Para mudar de novo a potência repita todo o procedimento.

Atenção!

Para evitar danos nos circuitos electrónicos, o plano é dotado de um sistema de segurança contra o sobreaquecimento. Em situações de um uso prolongado de cozedura com níveis de potência elevados, o plano pode desligar-se temporariamente. Nos displays aparecerão as letras "Fc" até que se atinjam as temperaturas ideais.

Manutenção (Fig.3):

Remova resíduos de alimentos e pingos de gordura da superfície de cozedura, utilizando o raspador especial que poderá receber, a pedido, a acompanhar o aparelho.

Limpe a zona aquecida da melhor maneira possível, utilizando SIDOL, STAHLFIX ou produtos análogos e um pano-papel. A seguir enxague muito bem com água e seque com um pano limpo.

Usando o raspador especial (opcional), remova imediatamente

da zona de cozedura quente, todos os fragmentos de papel de alumínio e material de plástico derretidos acidentalmente, bem como quaisquer resíduos de açúcar ou de alimentos com alto teor de açúcar. Deste modo é possível evitar danos na superfície da placa de cozedura.

Sejam quais forem as circunstâncias, nunca use esponjas abrasivas nem detergentes químicos irritantes como sprays para forno ou outros produtos para tirar manchas.

DECLINA-SE DE QUALQUER RESPONSABILIDADE POR EVENTUAIS DANOS PROVOCADOS PELA INOBSERVÂNCIA DAS ADVERTÊNCIAS ACIMA.

VŠEOBECNĚ

Přečtěte si pečlivě obsah tohoto návodu, neboť přináší důležité údaje týkající se bezpečné instalace, použití a údržby. Uchovejte si návod pro případné budoucí konzultace. Všechny činnosti týkající se instalace/výměny (elektrická připojení), musí být vykonány pouze specializovaným personálem v souladu s platnými normami.

BEZPEČNOSTNÍ UPOZORNĚNÍ

Doporučujeme použití hrnců s plochým dnem a s průměrem, který je stejný nebo o něco větší, než průměr ohřívací plochy. Nepoužívejte nádoby s drsným povrchem dna, aby nedošlo k poškrábání termického povrchu varné desky (Obr.2). není vhodné, aby tento spotřebič používaly děti nebo osoby vyžadující dohled. Dejte pozor, aby si děti nehrály se spotřebičem.

Důležité:

- Vyhňte se únikům tekutin, při vaření a ohřívání tekutin proto snižte výkon ohřevu.
- Nenechávejte nažhavené plotny zapnuté, nachází-li se na nich prázdné hrnce nebo pánve, nebo když na nich nic nestojí.
- Po ukončení vaření vypněte příslušný ohřívací odpor dále uvedeným ovládacím prvkem.

Pozor:

- Nesmí být použit parní čistící.**
- Je-li povrch nahnutý, vypněte spotřebič, aby se zabránilo nebezpečí elektrického výboje.**
- Zařízení nebylo navrženo pro použití dětmi nebo nesvéprávními osobami bez dozoru.**
- Zkontrolujte, zda si děti nehrají se zařízením.**

Toto zařízení je označeno v souladu s Evropskou směrnicí 2002/96/ES, Waste Electrical and Electronic Equipment (WEEE). Tím, že se uživatel ujistí o správné likvidaci tohoto výrobku, přispívá k předcházení případným negativním následkům na životní prostředí a na zdraví.

Symbol  na výrobku nebo na přiložené dokumentaci poukazuje na to, že se s tímto výrobkem nesmí zacházet jako s běžným domovním odpadem, ale musí se odeslat do vhodné sběrné určené pro recyklaci elektrických a elektronických zařízení. Zařízení se musíte zbavit v souladu s místními předpisy pro likvidaci odpadu. Podrobnější informace o zacházení s tímto výrobkem, jeho opětovným použitím a recyklací můžete získat, když se obrátíte na příslušný místní úřad, sběrnou službu domovního odpadu nebo obchod, ve kterém jste výrobek zakoupili.

NÁVOD NA INSTALACI

Tyto instrukce jsou určeny specializovaným instalatérům a představují návod na instalaci a údržbu v souladu s platnými normami.

Pokud zasouvací trouba nebo jakýkoliv jiný spotřebič vydávající teplo musí být namontovaný přímo pod sklokeramickou varnou desku, JE NEZBYTNÉ, ABY TENTO SPOTŘEBIČ (trouba) A SKLOKERAMICKÁ VARNÁ DESKA BYLY ODPOVÍDÁJÍCÍM ZPŮSOBEM ODIZOLOVÁNY tak, aby teplo vydávané troubou,

měřeno z pravé strany při okraji varné desky, nepřesáhlo 60°C. Nedodržení tohoto opatření může mít za příčinu závadu na fungování systému TOUCHCONTROL.

Umístění (Obr.1):

Tento elektrospotřebič může být zabudovaný do kuchyňské linky tak, jak je to zobrazeno na příslušném obrázku. Umístěte těsnící materiál po celém obvodu (detailní rozměry na Obr.1B).

Elektrospotřebič upevněte k pracovní desce prostřednictvím 4 konzol z vybavení a mějte přitom na paměti tloušťku pracovní desky (Obr.1A). Jestliže je dolní část přístroje po montáži přístupná z dolní části skříňky, je zapotřebí namontovat dělicí panel a udržovat přitom vyznačené vzdálenosti (Obr.1C). Uvedená operace není nutná v případě instalace pod troubou.

Elektrická připojení:

Před provedením elektrického zapojení se ujistěte, že:

- elektrický kabel uzemnění je o 2cm delší než ostatní kabely;
 - vlastnosti rozvodu odpovídají pokynům uvedeným na identifikačním štítku, který se nachází na spodní straně pracovní plochy.
 - je rozvod vybaven funkčním uzemněním odpovídajícím platným normám a zákonným nařízením.
- Uzemnění je povinné a tato povinnost vyplývá ze zákona. V případě, že domácí elektrospotřebič není vybaven kabelem, použijte kabel typu:

"H05V2V2-F" pro výkon až do 6400 Wattů s minimální průřezem vodičů 2.5 mm²; pro vyšší výkony je třeba použít kabel s průřezem vodičů 4 mm².

Teplota nesmí v žádném místě přesáhnout hodnotu o 50°C vyšší, než je teplota prostředí.

Zařízení je určeno pro trvalé připojení k elektrické síti, a proto je třeba mezi spotřebiči a elektrickou sítí zapojit omnipolární vypínač s minimální vzdáleností kontaktů 3mm, vhodný pro zátěž uvedenou na štítku a odpovídající platným normám (žlutozelený zemnicí vodič nesmí být přerušen přepínačem). Po ukončení instalace zařízení musí být omnipolární vypínač snadno přístupný.

POUŽITÍ A ÚDRŽBA

POZOR!

-Přístroj je vybaven systémem pro omezení výkonu na 2800 nebo 3300 Watt. Pokud se tato funkce chce použít, konzultovat odstavec "Omezení výkonu".

-Před normálním použitím varné plochy je zapotřebí zapnout všechny varné zóny po dobu nejméně 15 minut na stupeň výkonu 3-4. Tato operace se musí provést před prvním zapnutím přístroje a následně ji zopakovat vždycky, když se varná plocha nepoužívala několik týdnů.

Použití (Obr.4):

A = Tlačítko **ON/OFF**

B = Tlačítko **Klíč**

B1 = Indikátor **ON/OFF** tlačítko klíč

C = Tlačítko **"-"**

D = Tlačítko **"+"**

E = Tlačítko pro volbu varné zóny

E1-E3 = Předurčení pro dvojitou nebo trojitou varnou zónu

F = Tlačítko volby dvojitě nebo trojitě varné zóny

F1-F3 = Indikátor dvojitě nebo trojitě aktivní varné zóny

- G** = Displej varné zóny
- H** = Symbol zbytkové teploty "H"
- T** = Tlačítko Timer (Časoměřič)
- N** = Displej Timer (Časoměřič)
- O** = Indikátor varné zóny s aktivní funkcí časoměřiče.

Zapnutí varné plochy:

- Pro zapnutí přístroje zkontrolovat, je-li led "B1" vypnutý, jestli tomu tak není, vypnout jej působením na tlačítko klíč "B" po dobu zhruba 2 vteřin.
- Po provedení této operace zvolit tlačítko "A".
- Všechny displej "G" zobrazí nulu po dobu zhruba 10 vteřin. Pokud nedojde k provedení žádné operace do této doby, varná plocha se vypne.

Zapnutí varných zón:

- Je možné zapnout varnou zónu zvolením jednoho z tlačítek "E". Displej zobrazí světelnou blikající nulu.
- Pro regulaci požadovaného stupně výkonu zvolit tlačítka "+" nebo "-". Zvolením tlačítka "+" displej zobrazí stupeň výkonu 1. Zvolením tlačítka "-" displej zobrazí stupeň výkonu 9.
- Po provedení této operace je možné regulovat požadovaný stupeň výkonu tlačítky "+" nebo "-".

Vypnutí varných zón:

- Zvolit varnou zónu tlačítkem "E" a displej začne blikat.
- Tlačítkem "-"dovést stupeň výkonu na nulu.
- Anebo
- Zvolit varnou zónu tlačítkem "E" a displej začne blikat.
- Zvolit současně tlačítka "+" a "-".
- Je možné vypnout všechny varné zóny současně tlačítkem ON/OFF.

Funkce dvojitá zóna:

- Funkce dvojitá zóna je aktivovatelná, v závislosti od modelu, který vlastníte, pouze na varných zónách "E1-E3".
- Zvolit a nastavit stupeň výkonu, jak je popsáno v odstavci "Zapnutí varných zón".
- Zvolit tlačítko "F".
- Po zapnutí dvojitě zóny se objeví pevný led "F1-F3" poblíž displeje předtím zvolené zóny.
- Pro deaktivaci funkce postupovat následovně:
- Zvolit příslušnou zónu tlačítkem "E1-E3".
- Zvolit tlačítko "F" a funkce se deaktivuje. Současně zhasne led "F1-F3".

Funkce trojitá zóna:

- Funkce trojitá zóna je aktivovatelná, v závislosti od modelu, který vlastníte, pouze na varných zónách "E3".
- Zvolit a nastavit stupeň výkonu, jak je popsáno v odstavci "Zapnutí varných zón".
- Zvolit tlačítko "F".
- Po zapnutí trojitě zóny se objeví pevný led "F3" poblíž displeje samotné zóny.
- Zvolit opětovně tlačítko "F" pro aktivaci varné zóny.
- Od tohoto momentu led "F3" zůstane pevně rozsvícen.
- Pro deaktivaci funkce postupovat následovně:
- Zvolit příslušnou zónu tlačítkem "E3".
- Zvolit tlačítko "F" a funkce se deaktivuje. Současně led poblíž displeje začne blikat.
- Po provedení této operace nastane fungování dvojitě zóny.

Funkce zbytková teplota:

- Když se jedna varná zóna "E" dovede do pozice OFF a teplota povrchu skla je vyšší než 50°C/circa, na displeji "G" této zóny se objeví světelná signalizace:
- 1) Pokud jsou ostatní zóny ještě ve funkci, displej zobrazí

- střídavě "0" a "H";
- 2) Když se přístroj dovede do pozice OFF displej zobrazí písmeno "H" pevně rozsvícené.

Funkce klíč (Obr.4B):

- Aby se vyhnulo použití povrchu varné plochy ze strany dětí anebo osob, vyžadujících si dohled, je možné zablokovat funkce zvolením tlačítka klíč "B".
- Pro aktivaci anebo deaktivaci zvolit tlačítko "B" pro zhruba dvě vteřiny. Funkce je aktivní, když je indikátor "B1" rozsvícen.
- Pokud je přístroj zapnutý a funkce klíč aktivní, tlačítko ON/OFF funguje stejně.

O.S.D. (Overflow Safety Device) (Obr.4):

- Varná plocha je vybavena bezpečnostním systémem, který uvádí všechny plotny do pozice **OFF** a zapne **safety lock** v přítomnosti tekutin anebo předmětů v ovládací zóně.
- Varná plocha se automaticky vypne.

HEAT UP (Rychlé zahřívání):

- Funkce **Heat up** povoluje mít varnou zónu na maximální teplotě po jistou dobu, pak teplota klesne na zvolenou nižší hodnotu.
- Aktivace HEAT UP:
- Zvolit příslušnou zónu tlačítkem "E".
- Nastavit stupeň výkonu na 9.
- Zvolit opětovně tlačítko "+".
- Na displeji poblíž stupně výkonu se zobrazí desetinný bod "."po dobu zhruba 5 vteřin. Do této doby zvolit stupeň výkonu mezi 1 a 8, který je zapotřebí dosáhnout v krátkém čase.
- Pokud se zvolí stupeň výkonu 9, dojde k vynulování funkce.
- Když je funkce "Heat up" aktivní, je možné zvýšit stupeň předtím zvolené teploty.
- Na konci funkce varná plocha vydá akustický signál "BIP". Po akustickém signálu bude přístroj pokračovat ve fungování s předtím nastaveným stupněm výkonu.
- Deaktivace HEAT UP:
- Zvolit příslušnou zónu tlačítkem "E".
- Dovést stupeň výkonu na 9.
- Když na displeji zhasne desetinný bod ".", funkce je deaktivována.

TIMER (Obr.4T):

- Tato funkce povoluje nastavit čas (od 1 do 99 minut) pro automatické vypnutí zvolené varné zóny.
- Poznámka:** Timer se může aktivovat současně na všech varných zónách.
- Zvolit příslušnou varnou zónu "E".
- Nastavit stupeň výkonu od 1 do 9 stisknutím tlačítek "+" a "-".
- Zvolit tlačítko timer "T".
- Led indikátoru zón "O" začne blikat.
- Použitím tlačítek "+" a "-" nastavit požadovanou dobu.
- Po několika vteřinách se nastavená doba objeví jako pevně rozsvícená na displeji "N" a zobrazí se zbylý čas.
- Na konci předtím nastavené doby displej timeru "N" a indikátor zóny "O" začnou blikat a dojde k vydání akustického signálu. To znamená, že nastavená doba se skončila a varná plocha se vypne.
- Pokud je timer aktivní současně na více zónách, displej zobrazí nejnižší zbylý čas a led příslušné varné zóny bude blikat.
- Pro deaktivaci akustického signálu zvolit tlačítko timer "T", jinak dojde k jeho automatickému vypnutí zhruba po 1 minutě.
- Pro deaktivaci blikajícího světelného signálu zvolit tlačítko timer "T".

Pro deaktivaci funkce timer před ukončením nastavené doby postupovat následovně:

- Zvolit příslušnou varnou zónu "E".
- Stisknout tlačítko timer "T".
- Dovést tlačítkem "-" čas na "0".
- Když displej "G" a indikátor zóny "O" přestanou blikat, funkce je deaktivována.

Poznámka: Pro zobrazení zbylého času vaření stačí stisknout tlačítko volby "E" příslušné varné zóny.

Omezení výkonu:

Přístroj je vybaven systémem pro omezení výkonu na 2800 nebo 3300 Watt.

Je možné konfigurovat přístroj dodržáním následujících operací:

- Odpojit a opětovně zapojit přístroj do domácí napájecí sítě.
- Zvolit tlačítko "B" do zhruba 30 vteřin od opětovného zapojení do domácí napájecí sítě.
- Zvolit současně tlačítka "E1", "+" a "-".
- Na displeji se objeví hodnoty 99.
- Použít tlačítka "+" nebo "-" pro zvolení požadovaného výkonu (28 pro 2800 W, 33 pro 3300 W nebo 99 pro žádné omezení).
- Když je požadovaný výkon nastavený, zvolit současně tlačítka "E1", "+" a "-".
- Varná plocha je konfigurována na požadovaný výkon.
- Pro změnu nového výkonu zopakovat celou proceduru.

POZOR!

Aby se vyhnulo škodám na elektronických obvodech, je přístroj vybaven bezpečnostním systémem vůči nadměrnému zahřívání. V případě prodlouženého použití s vysokým stupněm výkonu může dojít k dočasnému vypnutí varné plochy. Na displeji se objeví písmena "Fc" až dokud se nedosáhnou optimálnější teploty.

Údržba (Obr.3):

Odstranit eventuální zbytky jídla anebo kapky tuku z varné plochy pomocí speciálního škrabáku, dodávaného na požádání.

Vyčistit zahřátou zónu co možná nejlepším způsobem s použitím výrobků SIDOL, STAHLFIX a podobným a kuchyňským papírem, pak opláchnout vodou a osušit čistým hadříkem.

Pomocí speciálního škrabáku (optional) ihned odstranit ze zahřívané zóny náhodně upadlé a již rozpuštěné kousky aluminiové fólie anebo plastického materiálu a zbytky cukru anebo pokrmů s vysokým obsahem cukru. Tímto způsobem se vyhne každému možnému poškození varné plochy.

V žádném případě se nesmějí používat drsné houby anebo agresivní chemické prostředky jako jsou spreje pro roury anebo čističe skvrn.

VÝROBCE ODMÍTÁ JAKOUKOLIV ZODPOVĚDNOST ZA ŠKODY ZPŮSOBENÉ NEDODRŽENÍM UVEDENÝCH UPOZORNĚNÍ.

GENERELT

Læs indholdet af denne brugsanvisning grundigt idet den giver vigtige anvisninger for hvad angår installationssikkerhed, brug og vedligeholdelse. Gem disse anvisninger til enhver yderligere konsultation. Alle operationer relaterede til installationen/udskiftning (elektriske tilslutninger) skal udføres af dertil uddannet personale efter de gældende regler.

SIKKERHEDSFORESKRIFTER

Det anbefales at benytte beholdere med flad bund med samme diameter eller en lille smule større end det opvarmede område. Brug ikke beholdere med ru bund, for ikke at riske komfurets termiske overflade (Fig.2). Dette apparat er ikke egnet til brug af børn eller personer som skal holdes under opsyn. Pas på at børn ikke leger med apparatet.

Vigtigt:

- For at undgå at væske løber ud på pladen, skal varme tilførslen nedsættes ved kogning eller opvarmning.
- Lad ikke varmeelementerne være tændte med tomme gryder og pander eller uden der står en beholder på varmezonen.
- Når man er færdig med madlavningen, så sluk for pladen.

Bemærk:

- Brug ikke en damprens.**
- Hvis overfladen er revnet, så sluk apparatet for at undgå eventuelle elektriske stød.**
- Apparatet må aldrig bruges af børn eller af personer, der ikke har de mentale eller fysiske egenskaber til korrekt brug, uden overvågning.**
- Hold øje med, at børn ikke leger med apparatet.**

Dette apparat er udviklet i overensstemmelse med det europæiske direktiv 2002/96/EF om affald af elektrisk og elektronisk udstyr (WEEE). Ved at sikre sig, at dette produkt bortskaffes på korrekt vis, bidrager brugeren til at forhindre eventuelle negative miljømæssige og sundhedsmæssige påvirkninger.

Symbolet  på produktet eller på dokumentationen, der følger med produktet, angiver, at produktet ikke skal behandles som husholdningsaffald, men at det skal bortskaffes på passende vis på genbrugsstationer til elektriske og elektroniske apparater.

Apparatet skal bortskaffes i overensstemmelse med de gældende regler for bortskaffelse af affald.

For yderligere oplysninger om håndtering, genvinding og genbrug af dette produkt, bedes man kontakte de lokale myndigheder, teknisk forvaltning eller forretningen, hvor produktet er købt.

INSTALLATIONSANVISNINGER

Disse anvisninger henvender sig til en autoriseret elektriker og fungerer som guide til installationen, reguleringen og vedligeholdelsen i overensstemmelse med loven og gældende regler.

Hvis en indbygget ovn eller ethvert andet apparat som producerer varme skal monteres direkte under den glaskeramiske kogeplade, ER DET NØDVENDIGT AT DETTE APPARAT (OVN) OG DEN GLASKERAMISKE KOGEPLADE ER PASSENDE ISOLEREDE,

således at varmen som genereres af ovnen, målt på højre side af kogepladens bund, ikke overstiger 60°C. Manglende overholdelse af dette forbehold kan medføre en fejlfunktion af TOUCHCONTROL-systemet.

Placering (Fig.1):

Kogepladen er lavet til at blive indbygget i et arbejdsbord, som illustreret i den særlige figur. Forbered forseglende materiale langs hele omkredsen (udskærings størrelserne Fig.1B). Fastsæt den hårde hvidevarer på arbejdsbordet v.h.a. de 4 spændestykker som medfølger, med hensyn tagen til tykkelsen af arbejdsbordet (Fig.1A). Hvis den nederste del af apparatet efter installeringen kan nås fra undersiden af køkkenelementet, skal man montere en skilleplade i overensstemmelse med de anførte afstande (Fig.1C). Hvis der installeres over en ovn, er dette ikke nødvendigt.

Elektriske tilslutninger:

Før elektrisk tilslutning foretages er det vigtigt at sikre sig at:

- det elektriske jordkabel skal være 2 cm længere end de øvrige kabler;
- den elektriske tilslutning svarer til de foreskrevne på identifikationspladen, som findes på undersiden af pladen.
- at anlægget har en effektiv jordforbindelse svarende til gældende normer og lovforskrifter.

Jordforbindelsen er lovmæssig obligatorisk.

Hvis apparatet ikke er udstyret med kabel, skal man anvende et kabel af følgende type:

"H05V2V2-F" ved en effekt på op til 6400 Watt skal der bruges et kabel med et tværsnit på mindst 2.5 mm², mens der ved større effekt skal bruges et kabelsnit på 4 mm².

Kablet må på ingen steder nå op på en temperatur, der er 50°C højere end den omgivende temperatur.

Apparatet er beregnet til permanent tilslutning til strømforsyningen, og derfor er det nødvendigt at installere en flerpolet afbryder med en åbning på mindst 3 mm mellem kontakterne, som er egnet til at klare den belastning, der er angivet på typeskiltet, og som overholder de gældende regler (den gulgrønne jordledning må ikke afbrydes af omkobleren).

Efter endt installation af apparatet skal man nemt kunne ind til den flerpoled afbryder.

BRUG OG VEDLIGEHOLDELSE

BEMÆRK!

-Apparatet er udstyret med et effektbegrænsningssystem på 2800 eller 3300 Watt. Hvis man vil benytte sig af denne funktion kan man se afsnittet "Effektbegrænsning".

-Inden et normalt brug af pladen skal man tænde samtlige kogezone i mindst 15 minutter på styrkeniveau 3-4. Denne operation skal foretages ved første tænding og gentages senere i tilfælde hvor pladen ikke bruges i flere uger.

Anvendelse (Fig.4):

A = Taste **ON/OFF**

B = **Nøgle** taste

B1 = Indikator **ON/OFF** nøgle taste

C = Taste "+"

D = Taste "-"

E = Taste til valg af kogezone

E1-E3 = Disposition til dobbelt eller tredobbelt kogezone

F = Taste til valg af dobbelt eller tredobbelt kogezone

F1-F3 = Indikator til aktiv dobbelt eller tredobbelt kogezone

G = Display til kogezone

H = Symbol for restvarme "H"

T = Taste Timer

N = Display Timer

O = Indikator til kogezone med aktiv timerfunktion.

Tænding af kogeplade:

-For at tænde apparatet skal man kontrollere at led "B1" er slukket ellers skal man deaktivere det ved at aktivere nøgle taste "B" i cirka 2 sekunder.

-Udfør denne operation ved at vælge taste "A".

-Alle "G" display vil visualisere et nul i cirka 10 sekunder. Hvis der ikke foretages nogen operation indenfor denne tid vil pladen slukke.

Tænding af kogezone:

-Man kan tænde en kogezone ved at vælge en af tasterne "E". Displayet vil vise et lysende nul der blinker.

-For at regulere den ønskede styrke skal man vælge med tasterne "+" eller "-". Ved at vælge tasten "+" vil displayet vise styrkeniveau 1. Ved at vælge tasten "-" vil displayet vise styrkeniveau 9.

-Når denne operation er foretaget kan man regulere den ønskede styrkeniveau med tasterne "+" eller "-".

Kogezonens slukning:

-Vælg kogezonen med tasten "E" og displayet vil begynde at blinke.

-Med tasten "-" skal man bringe styrkeniveauet til nul.

Eller

-Vælg kogezone med tasten "E" og displayet vil begynde at blinke.

-Vælg samtidig tasterne "+" og "-".

Man kan også slukke samtlige kogezone samtidig med tasten ON/OFF.

Dobbelt zonefunktion:

-Dobbeltzonefunktionen kan, alt afhængig af hvilken model man ejer, kun aktiveres på kogezonerne "E1-E3".

-Vælg og indstil det styrkeniveau som beskrevet i afsnittet "Tænding af kogezone".

-Vælg taste "F".

-Når dobbeltzonen er tændt, vises der et vedvarende led "F1-F3" ved siden af displayet til de forinden valgte zoner.

For at deaktivere funktionen skal man foretage følgende operationer:

-Vælg den interesserede zone med taste "E1-E3".

-Vælg taste "F" og funktionen vil blive deaktiveret. Samtidig vil led "F1-F3" slukkes.

Tredobbelt zonefunktion:

-Tredobbeltzonefunktionen kan, alt afhængigt af hvilken model man ejer, kun aktiveres på kogezonerne "E3".

-Vælg og indstil styrkeniveau som beskrevet i afsnittet "Tænding af kogezone".

-Vælg med taste "F".

-Når den dobbelte zone er tændt vises der et blinkende led "F3" ved siden af dennes display.

-Vælg igen taste "F" for at aktivere den tredobbelte zone.

-På dette sted bliver led "F3" rødt.

For at deaktivere funktionen skal man foretage følgende operationer:

-Vælg den interesserede zone med tasten "E3".

-Vælg taste "F" og funktionen vil blive deaktiveret. Samtidig vil led'et ved siden af displayet begynde at blinke.

-Når denne funktion er foretaget vil den dobbelt kogezone fungere igen.

Restvarme funktion:

-Når man bringer en kogezone "E" i position OFF og glassets overfladetemperatur er større end cirka 50°, vil der være et lysende signal på dennes display "G":

1) Hvis de andre zoner stadigvæk er i funktion vil displayet skiftevis signalere et "O" og et "H";

2) Når man stiller apparatet i position OFF vil displayet signalere bogstavet "H" på vedvarende måde.

Nøglefunktion (Fig.4B):

For at undgå at pladens overflade bruges af børn eller personer der har brug for overvågning, er det muligt at blokere samtlige funktioner ved at vælge nøgletaste "B".

For at aktivere den eller deaktivere den skal man vælge taste "B" i cirka to sekunder. Funktionen er aktiv når indikatoren "B1" er tændt.

Hvis apparatet er tændt og nøglefunktionen er aktiv vil tasten ON/OFF fungere alligevel.

O.S.D. (Overflow Safety Device) (Fig.4):

Kogepladen er udstyret med et sikkerhedssystem, der bringer alle kogeplader i OFF position og tilkobler sikkerhedslåsen, hvis der er spildte væsker eller befinder sig genstande på betjeningspanelområdet.

Kogepladen slukker automatisk.

HEAT UP (Hurtig opvarmning):

Heat up funktionen muliggør at have maksimal temperatur på en kogezone i en vis tidsperiode, hvorefter temperaturen vil falde til en lavere valgt temperatur.

HEAT UP aktivering:

-Vælg kogezonen med taste "E".

-Indstil styrkeniveau på 9.

-Vælg igen taste "+".

-På displayet, ved siden af styrkeniveauet, vises et decimalpunkt "+" i cirka 5 sekunder. Man skal indenfor denne tid vælge det styrkeniveau, fra 1 til 8, som man gerne vil opnå i løbet af kort tid.

-Hvis man vælger styrkeniveau 9 vil funktionen annulleres.

-Når "Heat up" funktionen er aktiveret er det muligt at forøge temperaturniveauet der forinden er valgt.

-Ved funktionens slut vil pladen udsende et akustisk signal "BIP". Efter det akustiske signal vil apparatet fortsætte med at fungere med det styrkeniveau der forinden var indstillet.

HEAT UP deaktivering:

-Vælg kogezone med taste "E".

-Bring styrkeniveauet op på 9.

-Når decimalpunktet "+", på displayet bliver funktionen deaktiveret.

TIMER (Fig.4T):

Denne funktionen gør det muligt at fastsætte en tid (fra 1 til 99 minutter) til automatisk slukning af den valgte kogezone.

Bemærk: Man kan aktivere **Timeren** samtidig på alle kogezoner.

-Vælg kogezone "E".

-Indstil styrkeniveau fra 1 til 9 ved at trykke tasterne "+" og "-".

-Vælg timer taste "T".

-led'et der henviser til zonerne "O" begynder at blinke.

-Ved at bruge tasterne "+" og "-" skal man indstille den ønskede tid.

-Efter nogle sekunder vil den indstillede tid "N" på displayet på vedvarende måde og den tilbageværende tid visualiseres.

AF OVENSTÅENDE ADVARSLER.

-Ved slutning af den forinden indstillede tid, begynder timer "N"'s display og indikatoren til zonerne "O" at blinke efterfulgt af et akustisk signal. Denne viser at den indstillede tids slutning og kogezonens slukning.

-Hvis timeren er aktiv samtidig på flere zoner vil der på displayet visualiseres den mindste resterende tid til det respektive led til kogezone der blinker.

-For at deaktivere det akustiske signal er det tilstrækkeligt blot at vælge timer taste "T" ellers vil den automatisk deaktiveres efter cirka 1 minut.

-For at deaktivere den blinkende lysende meddelelse skal man vælge timer taste "T".

For at deaktivere timer funktionen inden den indstillede tid skal man foretage følgende operationer:

-Vælg kogezone "E".

-Tryk timer tasten "T".

-Med taste "-" skal man stille tiden på "0".

-Når display "G" og indikatoren til zone "O" holder op med at blinke er funktionen ikke længere aktiv.

Vigtigt: For at vise den tilbageværende kogetid, er det tilstrækkeligt at trykke tasten til valg af den interesserede kogezone "E".

Effektbegrænsning:

Kogepladen er udstyret med et effektbegrænsningssystem på 2800 eller 3300 Watt.

Man kan konfigurere produktet ved at foretage følgende operationer:

-Frakoble og tilkoble apparatet el-forsyningen.

-Vælg taste "B" indenfor cirka 30 sekunder fra frakoblingen af det el-forsyningen.

-Vælg samtidig tasterne "E1", "+", og "-".

-På displayet vil værdien 99 komme frem.

-Brug tasterne "+" eller "-" til at vælge den ønskede effekt (28 til 2800 W, 33 til 3300 W eller 99 til ikke nogen begrænsning).

-Når den ønskede styrke er indstillet skal man samtidig vælge tasterne "E1", "+", og "-".

-Kogepladen er konfigureret til den ønskede styrke.

-For igen at skifte styrke skal man gentage proceduren.

BEMÆRK!

For at undgå skader på de elektriske kredsløb, er kogepladen udrustet med et sikkerhedssystem mod overophedning. I situationer med forlænget kogebrug med høje styrkeniveau, kan kogepladen midlertidigt slukkes. På displayet vil bogstaverne "Fc" komme frem indtil at de optimale temperaturer opnås.

Vedligeholdelse (Fig.3):

Fjern eventuelle madrester eller oliepletter fra kogeflades overflade ved hjælp af den specielle skraber, som leveres på anmodning.

Rengør det opvarmede område på bedst mulige måde ved hjælp af SIDOL, STAHLFIX eller lignende produkter og et stykke køkkenrulle, skyl herefter med vand og tør efter med en ren klud.

Med den specielle skraber (optional) skal der øjeblikkeligt fjernes eventuelle aluminiums- eller plastikstykker som upåagt er smeltet samt rester af sukker eller madvarer med et højt sukkerindhold fra den opvarmede kogeflade. Således undgås skader på pladens overflade.

Der må under ingen omstændigheder bruges slibesvampe eller kemiske rensmidler som for eksempel ovenrens eller pletfjernere.

FABRIKANTEN FRALÆGGER SIG ETHVERT ANSVAR FOR SKADER FORÅRSAGET AF MANGLENDE OVERHOLDELSE

YLEISTÄ

Lue huolellisesti tämän oppaan sisältö, koska siinä on tärkeitä tietoja, jotka koskevat turvallista asennusta, käyttöä ja huoltoa. Säilytä opas myöhempiä käyttöä varten. Kaikki asennukseen/huoltoon (sähköliitännät) liittyvät toimenpiteet tulee suorittaa ammattitaitoisella henkilöstöllä voimassa olevien määräysten mukaisesti.

TURVALLISUUSOHJEITA

Käytä liesitasoa ainoastaan ruuan valmistamiseen. Älä valmista ruokaa liesitasolla alumiinifoliassa tai muoviväestöissä, materiaali saattaa sulaa kiinni pintaan. Mikäli käytät erikoisastioita, noudata valmistajan ohjeita. Käytä kattiloita ja paistinpannuja joissa on suora pohja ja joiden halkaisija on samankokoinen tai hiukan suurempi kuin keittoalue.

Älä käytä kattiloita tai paistinpannuja joiden pohja on karkea, se saattaa naarmuttaa liesitason pintaa (Kuva 2). Älä anna lasten käyttää liesitasoa ilman valvontaa.

Tärkeää:

-Varo kaatamasta nestettä kuumalle keittoalueelle, keittoalue saattaa vahingoittua; tämän välttämiseksi käytä alhaisempia lämpötiloja juomien ja nestemäisten ruokien kuumentämiseksi.

-Poista sulatettu sokeri tai sokeriset ruoat välittömästi kuumalta keittoalueelta.

-Älä jätä kuumalle keittoalueelle tyhjää kattilaa tai paistinpannuja.

-Sammuta keittotasoa koskettamalla On/Off valitsinta, kun et enää käytä keittotasoa.

Varoitus:

-**Älä käytä höyrypesuria.**

-**Mikäli liesitasossa on halkeamia tai säröjä, kytketele laite heti irti verkkovirrasta mahdollisten sähköiskujen välttämiseksi. irrottamalla sulakkeet tai kytkemällä liesitason automaattisulakkeet pois päältä.**

-**Laitetta ei ole suunniteltu lasten tai vajaakykyisten käytettäväksi ilman valvontaa.**

-**Tarkista, että lapset eivät leiki laitteella.**

Tämä laite on merkitty EU:n Waste Electrical and Electronic Equipment (WEEE) -direktiivin 2002/96/EC mukaisesti. Käyttäjää osallistuu mahdollisten terveydelle ja ympäristölle haitallisten seurausten ehkäisemiseen hävittäessään laitteen asianmukaisella tavalla.

Laitteen pakkauksessa mukana oleviin asiakirjoihin merkitty

-merkki osoittaa ettei kyseinen laite kuulu talousjätteisiin, vaan se on varta vasten toimitettava sähkö- ja elektroniikkalaiteromun keräyspisteeseen kierrätystä varten. Hävitä laite noudattamalla paikkakuntasi jätehuoltoa koskevia säädöksiä. Lisätietoja tämän laitteen keräyksestä, käsittelystä ja kierrätyksestä ota yhteys paikkakuntasi jätehuoltoon, talousjätteiden keräyspisteeseen tai liikkeeseen josta laite on hankittu.

ASENNUSOHJEITA

Asennus on tehtävä noudattaen asennusohjeita sekä turvallisuusmääräyksiä. Sähköliitännän saa tehdä ainoastaan valtuutettu sähköasentaja. Valmistaja/Maanhantuoja ei

vastaa vahingoista jotka ovat syntyneet väärän asennustavan vuoksi.

Mikäli liesitaso asennetaan uunin tai lämpötuottavan laitteen päälle on huoleh-dittava siitä, ettei liesitason käyttökytkimien puoleisen alapinnan lämpötila nouse yli 60 C asteeseen.

Mikäli lämpötila nousee yli ko. lämpötilan saattaa liesitason ohjauksikkö vaurioitua.

Asennuspaikka (Kuva 1):

Liesitaso on suunniteltu asennettavaksi, upottamalla liesitaso työtason sisään. Asennusaukon mitat (Kuva 1B).

Asenna liesitaso työtason tehtyyn aukkoon, levitä sinetöivä materiaali (silikooniliima) upotusaukon koko reunapintaan, kiinnitä liesitaso mukana tulleilla kiinnikkeillä (4 kpl).Kiinnike on kaksipuoleinen, riippuen työtason paksuudesta (Kuva 1A).

Mikäli liesitason alle asennetaan uuni tai muu lämpötuottava laite on liesitason alle kaapin sisään asennettava välilevy. Välilevyn minimi-mitta liesitason pohjasta on 25 mm (Kuva 1C). Mikäli liesitason alle ei asenneta uunia tai muuta lämpötuottavaa laitetta ei liesitason alle kaapin sisään tarvitse asentaa välilevyä.

Sähkökytkentä:

Ennen sähköliitännöiden suorittamista on varmistettava seuraavat seikat:

-maadoitusjohto on 2cm vasta johtoja pidempi.

-kytkennän ominaisuudet vastaavat työtason alaosaan kiinnitetyn arvokilven merkintöjä.

-kytkennän maadoitus on tehokas ja vastaa voimassa olevia säädöksiä.

Maadoitus on lain mukaan pakollinen.

Mikäli kodinkoneen mukana ei ole toimitettu kaapelia, tulee käyttää seuraavan tyyppistä kaapelia:

"H05V2V2-F", tehoille 6400 Watt:n saakka kaapelin poikkileikkauksen tulee olla vähintään 2.5 mm², tämän ylittävälle tehoille vähintään 4 mm².

Kaapelin lämpötila ei saa ylittää missään kohdassa 50°C ympäristön lämpötilaa.

Laite on tarkoitettu liitettäväksi pysyvästi sähköverkkoon ja tämän vuoksi tulee asettaa moninapainen katkaisija, jonka kontaktien välinen avautuma on vähintään 3mm ja joka soveltuu tietolaatan osoittamalle kuormitukselle ja joka on voimassa olevien määräysten mukainen (kelta/vihreää maadoitusjohtinta ei tule katkaista kytkimellä).

Laitteiston asennuksen jälkeenkin moninapaisen katkaisijan tulee olla helposti saavutettavissa.

KÄYTTÖ JA HUOLTO

HUOMIO!

-Laite on varustettu tehonrajoitusjärjestelmällä joko 2800 tai 3300 wattisia. Jos tätä toimintoa halutaan käyttää, tutustu kappaleeseen "Tehon rajoitus".

-Ennen tason käyttöä, käynnistä kaikki keittotason alueet vähintään 15 minuutiksi teholla 3-4. Tämä toimenpide on suoritettava ensimmäisen käynnistyksen yhteydessä ja toistettava myöhemmin jos tasoa ei käytetä muutamaa viikkoon.

Käyttö (Kuva 4):

A = ON/OFF -näppäin

B = Lukitusnäppäin

B1 = Lukitusnäppäimen ON/OFF-osoitin

C = Näppäin "

D = Näppäin "+"

E = Keittoalueen valitsin

E1-E3 = Valmius kaksinkertaiselle tai kolminkertaiselle keittoalueelle

F = Valintänäppäin kaksin- tai kolminkertaisen keittoalueen valintaan

F1-F3 = Osoitin kaksin- tai kolminkertainen keittoalue päällä

G = Keittoalueen näyttö

H = Jälkilämmön symboli "H"

T = Ajustimen näppäin

N = Ajustimen näyttö

O = Keittoalueiden osoitin ajastintoiminnon ollessa päällä.

Keittoliedien kytkeminen päälle:

-Kytkeäksesi laitteen päälle tarkasta, että led "B1" on sammutettu. Muussa tapauksessa kytke se pois päältä painamalla lukitusnäppäintä "B" noin 2 sekunnin ajan.

-Kun tämä toimenpide on suoritettu, paina näppäintä "A".

-Kaikki näytöt "G" visualisoivat nollassa noin 10 sekunnin ajan. Jos tämän ajan sisällä ei suoriteta minkäänlaista toimenpidettä, keittoliesi sammuu.

Keittoalueiden käynnistys:

-Keittoalue voidaan käynnistää valitsemalla yhden näppäimistä "E". Näytölle ilmestyy vilkkuva nolla.

-Halutun tehotason säätämiseksi, käytä näppäimiä "+" tai "-". Kun näppäintä "+" painetaan, näytölle ilmestyy tehotaso 1. Painamalla näppäintä "-", näytölle ilmestyy tehotaso 9.

-Kun tämä toimenpide on suoritettu, haluttua tehotasoa voidaan säätää näppäimiä "+" tai "-" käyttämällä.

Keittoalueiden sammutus:

-Valitse keittoalue näppäimellä "E" ja näyttö alkaa vilkkua.

-Näppäintä "-" käyttämällä, aseta tehotaso nollassa.

Tai

-Valitse keittoalue näppäimellä "E" ja näyttö alkaa vilkkua.

-Paina samanaikaisesti näppäimiä "+" ja "-".

Voit myös sammuttaa kaikki keittoalueet samanaikaisesti näppäimellä ON/OFF.

Kaksinkertaisen alueen toiminto:

-Kaksinkertaisen keittoalueen toiminta voidaan valita mallista riippuen yksinomaan keittoalueilla "E1-E3".

-Valitse ja aseta tehotaso kappaleessa "Keittoalueiden käynnistys" kuvatulla tavalla.

-Paina näppäintä "F".

-Kun kaksinkertainen keittoalue on päällä, kiinteä led-valo "F1-F3" syttyy palamalla edellä valitun alueen vieressä.

Toiminnon kytkemiseksi pois suorita seuraavat toimenpiteet:

-Valitse haluamasi alue näppäintä "E1-E3" käyttämällä.

-Paina näppäintä "F" ja toiminto kytketty pois päältä. Led "F1-F3" sammuu samanaikaisesti.

Kolminkertaisen alueen toiminta:

-Kolminkertaisen keittoalueen toiminta voidaan valita mallista riippuen yksinomaan keittoalueilla "E3".

-Valitse ja aseta tehotaso kappaleessa "Keittoalueiden käynnistys" kuvatulla tavalla.

-Paina näppäintä "F".

-Kun kaksinkertainen keittoalue on päällä, vilkkuva led-valo "F3" ilmestyy näytön lähelle.

-Paina näppäintä "F" uudelleen laittaaksesi kolminkertaisen alueen päälle.

-Nyt led-valo "F3" palaa kiinteästi.

Toiminnon kytkemiseksi pois suorita seuraavat toimenpi-

teet:

-Valitse haluamasi alue näppäintä "E3" käyttämällä.

-Paina näppäintä "F" ja toiminto kytketty pois päältä. Näytön vieressä oleva led-valo alkaa vilkkua.

-Kun tämä toimenpide on suoritettu kaksinkertaisen keittoalueen toiminta palautuu.

Jälkilämpötoiminto:

-Kun keittoalue "E" asetetaan asentoon OFF ja lasin pinnan lämpötila ylittää noin 50° astetta, näytölle "G" ilmestyy valo-merkki.

1) Jos muut alueet ovat vielä toiminnassa, näytöllä vilkkuvat vuorotellen "O" ja "H";

2) Kun laite asetetaan asentoon OFF, näytöllä palaa kiinteä "H".

Lukitustoiminto (Kuva 4B):

Jotta keittotason käyttö voidaan estää lasten tai valvottavien henkilöiden puolesta, kaikki toiminnot voidaan lukita painamalla lukitusnäppäintä "B".

Laita se päälle tai pois painamalla näppäintä "B" noin kahden sekunnin ajan. Toiminto on päällä kun osoitin "B1" palaa.

Jos laite on päällä ja lukitustoiminto kytketty ON/OFF-näppäin toimii samaan tapaan.

O.S.D. (Overflow Safety Device) (Kuva 4):

Keittolieteen kuuluu turvajärjestelmä, joka asettaa kaikki levyt **OFF**-asentoon ja kytkee päälle **safety lock** -toiminnan jos ohjauksien pääsee nesteitä tai esineitä.

Liesi sammuu automaattisesti.

HEAT UP (Pikakuumennus):

Heat up -toiminnon avulla keittoalue on maksimaalisessa lämpötilassa määrätyn ajan, jonka jälkeen lämpötila laskee valittuun alhaiseen lämpötilaan.

HEAT UP -toiminnon aktivointi:

-Valitse haluamasi keittoalue näppäintä "E" käyttämällä.

-Aseta tehotaso kohtaan 9.

-Paina näppäintä "+" uudelleen.

-Näyttöön lähelle tehon tasoa visualisoituu piste "+" noin 5 sekunnin ajaksi. Tämän ajan sisällä on valittava tehotaso, joka halutaan saavuttaa lyhyessä ajassa 1-8 välillä.

-Jos valitaan tehotaso 9, toiminto nollataan.

-Kun toiminto "Heat up" on päällä, edellä valittua lämpötilaa voidaan lisätä.

-Toiminnon päätyttyä, taso päästää "piippaavan" äänimerkin. Äänimerkin jälkeen liesi jatkaa toimintaa edellä asetetun tehotason mukaisesti.

HEAT UP -toiminnon kytkeminen pois päältä:

-Valitse haluamasi keittoalue näppäintä "E" käyttämällä.

-Aseta tehotaso kohtaan 9.

-Kun näytöllä oleva piste "+" sammuu toiminto on kytketty pois päältä.

AJASTIN (Kuva 4T):

Tämän toiminnon avulla on mahdollista määrittellä valitun keittoalueen toiminta-avulla sammutusaika (1-99 minuuttia).

Huomautus: Ajastin voidaan aktivoida samanaikaisesti kaikille keittoalueille.

-Valitse keittoalue "E".

-Aseta tehotaso välille 1 - 9 painamalla näppäimiä "+" ja "-".

-Valitse ajastimen näppäin "T".

-Alueiden "O" led-valo alkaa vilkkua.

-Näppäimiä "+" ja "-" käyttämällä aseta haluamasi aika.

Muutaman sekunnin kuluttua ajan asettamisesta näytölle ilmestyy palamaan kiinteästi "N" ja jäljelle jäävä aika visualisoidaan.

-Edellä ohjelmoidun ajan päätyttyä ajastimen näyttö "N" ja alueiden osoitin "O" alkaa vilkkumaan äänimerkin jälkeen. Tämä osoittaa asetetun ajan päättymistä ja keittoalueen sammumista.

-Jos ajastin on päällä samanaikaisesti useilla alueilla, näytölle visualisoidaan lyhyin jäljelle jäävä aika ja vastaavan keittoalueen led-valo vilkkuu.

-Äänimerkin kytkemiseksi pois päältä riittää, että painat ajastimen näppäintä "T". Muussa tapauksessa se sammuu itsestään noin 1 minuutin kuluttua.

-Kytke vilkkuva valomerkki pois päältä painamalla ajastimen näppäintä "T".

Kytkeäksesi ajastintoiminnon pois päältä ennen asetettua aikaa, suorita seuraavat toimenpiteet:

-Valitse keittoalue "E".

-Paina ajastimen näppäintä "T".

-Aseta näppäimellä "-" kohtaan "0".

-Kun näyttö "G" ja alueen osoitin "O" lopettavat vilkkumisen, toiminto ei enää ole päällä.

Huomio: Kypsennykseen jäljelle jäävän ajan visualisointia varten riittää, että painat kyseisen kypsennysalueen "E" valintänäppäintä.

Tehon rajoitus:

Keittotasoa on varustettu tehonrajoitusjärjestelmällä joko 2800 tai 3300 watissa.

Voit konfiguroida tuotteen suorittamalla seuraavat toimenpiteet:

-Kytke laite irti verkkovirrasta ja siihen takaisin.

-Paina näppäintä "B" 30 sekunnin sisällä sen jälkeen kun olet kytkenyt sen takaisin verkkovirtaan.

-Paina samanaikaisesti näppäimiä "E1", "+" ja "-".

-Näytölle ilmestyy arvo 99.

-Valitse näppäintä "+" tai "-" käyttämällä haluamasi teho (28 2800 W:lle, 33 3300 W:lle tai 99 ilman rajoitusta).

-Kun haluttu teho on asetettu, paina samanaikaisesti näppäimiä "E1", "+" ja "-".

-Keittotasoa on konfiguroitu haluttuun tehoon.

-Jos teho halutaan vaihtaa uudelleen, toista koko menetelmä.

HUOMIO!

Sähköpiireihin syntyvien vahinkojen estämiseksi, keittotasoa on varustettu ylikuumenemista estävällä turvajärjestelmällä. Jos keittotasoa käytetään pitkään korkeilla tehoilla, taso voi väliaikaisesti sammua. Näytölle ilmestyy kirjaimet "Fc", kunnes ihanteellinen lämpötila saavutetaan.

Huolto (Kuva 3):

Irrota kiinni palanut lika ja pisaratahrat kodinkoneen mukana pyynnöstä toimitettavan puhdistuskaapimen avulla.

Pyyhi lämmitettävä alue SIDOL, STAHLFIX tai vastaavilla erikoispuhdistusaineilla puhdistusliinaa käyttäen, huuhto hyvin vedellä ja kuivaa puhtaalla liinalla.

Irrota välittömästi puhdistuskaapimen (vaihtoehtoinen) avulla keittotasoon vahingossa tarttunut alumiinifolio, sulanut muovivi, sokeri tai sokeripitoisen ruuan tähteet.

Näin vältyt mahdolliselta keittotason vahingoittumiselta.

Älä missään tapauksessa käytä karkeita puhdistusvälineitä tai voimakkaita puhdistusaineita kuten uuninpuhdistussuihketta tai tahranpoistoainetta.

LAITTEEN VALMISTAJA EI OLE VASTUUSSA VAHINGOISTA, JOTKA OVAT AIHEUTUNEET YLLÄMAINITTUJEN OHJEIDEN LAIMINLYÖNNISTÄ.

ΓΕΝΙΚΑ

Διαβάστε προσεκτικά το περιεχόμενο αυτού του εγχειριδίου αφού παρέχει σημαντικές υποδείξεις σχετικά με την ασφάλεια εγκατάστασης, χρήσης και συντήρησης. Διατηρείστε το εγχειρίδιο για μπορείτε να το συμβουλευέστε μελλοντικά. Όλες οι διεργασίες που σχετίζονται με την εγκατάσταση/αντικατάσταση (ηλεκτρικές συνδέσεις) πρέπει να εκτελούνται από προσωπικό ειδικευμένο σύμφωνα με τους ισχύοντες κανονισμούς.

ΠΡΟΕΙΔΟΠΟΙΗΣΕΙΣ ΓΙΑ ΤΗΝ ΑΣΦΑΛΕΙΑ

Συνιστώνται σκεύη με επίπεδη βάση και διαμέτρου ίσης ή ελαφρά μεγαλύτερης εκείνης της θερμαινόμενης περιοχής. Μη χρησιμοποιείτε σκεύη με βάση ανώμαλη, για την αποφυγή ξυσίματος της θερμικής επιφάνειας (Εικ.2). Η συσκευή αυτή δεν είναι κατάλληλη για τη χρήση από μικρά παιδιά ή άτομα που χρειάζονται επιτήρηση. Προσέξτε να μην παίζουν τα παιδιά με τη συσκευή.

ΣΗΜΑΝΤΙΚΟ:

-φροντίστε να μην συμβεί διαφυγή υγρού, ωστόσο για να βράσετε ή να θερμάνετε υγρά, μειώστε την τροφοδοσία θερμότητας.
-μη αφήνετε τα θερμαντικά στοιχεία αναμμένα με καταρρόγες και τηγάνια κενά ή χωρίς σκεύη.
-αφού τελειώσετε το μαγείρεμα, σβήστε την αντίστοιχη αντίσταση μέσω του χειριστηρίου που υποδεικνύεται στη συνέχεια.

ΠΡΟΣΟΧΗ:

-**Δεν θα πρέπει να χρησιμοποιείται ένας καθαριστής ατμού.**
-**Αν η επιφάνεια είναι ραγισμένη, σβήστε τη συσκευή για να αποφευχθεί το ενδεχόμενο ηλεκτροπληξίας.**
-**Η συσκευή δεν σχεδιάστηκε για να χρησιμοποιείται από παιδιά ή μη ικανά άτομα χωρίς επιτήρηση.**
-**Ελέγχετε να μην παίζουν παιδιά με τη συσκευή.**

Η συσκευή αυτή είναι χαρακτηρισμένη σύμφωνα με την Ευρωπαϊκή Οδηγία 2002/96/EC, Waste Electrical and Electronic Equipment (WEEE). Ο χρήστης με το να διαθέτει το προϊόν αυτό ως απόρριμμα με τον ενδεδειγμένο τρόπο συμβάλει στην αποφυγή αρνητικών συνεπειών για το περιβάλλον και την υγεία.

Το σύμβολο  στο προϊόν ή στην τεκμηρίωση που το συνοδεύει δείχνει ότι το προϊόν αυτό δεν πρέπει να αντιμετωπίζεται ως απόρριμμα οικιακό αλλά πρέπει να παραδίδεται σε κατάλληλα σημεία συλλογής για την ανακύκλωση ηλεκτρικών και ηλεκτρονικών συσκευών. Διαθέστε το ως απόρριμμα τηρώντας τους κατά τόπους κανονισμούς για τη διάθεση των απορριμμάτων. Για περαιτέρω πληροφορίες για τη μεταχείριση, την ανάκτηση και την ανακύκλωση του προϊόντος αυτού, επικοινωνήστε με το αρμόδιο τοπικό γραφείο, την υπηρεσία συλλογής οικιακών απορριμμάτων ή το κατάστημα από το οποίο αγοράσατε το προϊόν αυτό.

ΟΔΗΓΙΕΣ ΓΙΑ ΤΗΝ ΕΓΚΑΤΑΣΤΑΣΗ

Οι παρούσες οδηγίες απευθύνονται σε ειδικευμένο τεχνικό εγκατάστασης και αποτελούν οδηγό εγκατάστασης, ρύθμισης και συντήρησης σύμφωνα με τους νόμους και των ισχυόντων κανονισμών. Αν ένας εντοιχιζόμενος φούρνος ή οποιαδήποτε άλλη συσκευή που παράγει θερμότητα πρέπει να μονταριστεί απ' ευθείας κάτω από την υαλοκεραμική επιφάνεια μαγειρέματος, ΑΠΑΙΤΕΙΤΑΙ Η ΣΥΣΚΕΥΗ ΑΥΤΗ (φούρνος) ΚΑΙ Η ΥΑΛΟΚΕΡΑΜΙΚΗ ΕΠΙΦΑΝΕΙΑ ΜΑΓΕΙΡΕΜΑΤΟΣ ΝΑ ΕΙΝΑΙ ΚΑΤΑΛΛΗΛΑ ΜΟΝΩΜΕΝΕΣ, με τέτοιο τρόπο που η παραγόμενη θερμότητα από το φούρνο, μετρημένη στο δεξί πλευρό της επιφάνειας μαγειρέματος, να μη ξεπερνάει τους 60°C. Η μη τήρηση της προφύλαξης αυτής θα μπορούσε να επιφέρει τη σοβαρή λειτουργία του συστήματος TOUCHCONTROL.

ΤΟΠΟΘΕΤΗΣΗ (Εικ.1):

Η οικιακή ηλεκτρική συσκευή είναι κατασκευασμένη για να εντοιχίζεται σε ένα πάγκο εργασίας, όπως απεικονίζεται στην συγκεκριμένη εικόνα. Προετοιμάστε μονωτικό υλικό κατά μήκος της συνολικής περιμέτρου (διαστάσεις κοπής Εικ.1B). Ασφαλίστε την οικιακή ηλεκτρική συσκευή στην επιφάνεια εργασίας μέσω των 4 πείρων που παρέχονται, λαμβάνοντας υπόψη το πάχος της επιφάνειας εργασίας (Εικ.1A). Εάν το κατώτερο μέρος της συσκευής, μετά από την εγκατάσταση, είναι προσιτό από το κατώτερο μέρος του επιπλάου είναι αναγκαίο να μονταριστεί ένα διαχωριστικό ταμπλό διατηρώντας τις ενδεικτικές αποστάσεις (Εικ.1C). Εάν η εγκατάσταση γίνεται κάτω από ένα φουρνο αυτο δεν είναι αναγκαίο.

ΗΛΕΚΤΡΙΚΕΣ ΣΥΝΔΕΣΕΙΣ:

Πριν διενεργήσετε τις ηλεκτρικές συνδέσεις βεβαιωθείτε ότι:

-το ηλεκτρικό καλώδιο της γείωσης είναι 2cm μακρύτερο σε σχέση με τα άλλα καλώδια.
-τα χαρακτηριστικά της εγκατάστασης είναι σύμφωνα με τις υποδείξεις της πινακίδας ταυτοποίησης επί του κάτω μέρους του πάγκου εργασίας.
-η εγκατάσταση διαθέτει αποτελεσματική γείωση σύμφωνα με τους ισχύοντες κανόνες και διατάξεις του νόμου.

Η γείωση είναι υποχρεωτική εκ του νόμου.

Στην περίπτωση που η οικιακή ηλεκτρική συσκευή δεν διαθέτει καλώδιο, χρησιμοποιήστε τον τύπο:

"H05V2V2-F" για ισχύ μέχρι 6400 Watt, η διατομή του καλωδίου πρέπει να είναι τουλάχιστον 2.5 mm², ενώ για ισχύ μεγαλύτερη πρέπει να είναι 4 mm².

Σε κανένα σημείο το καλώδιο δεν πρέπει να παρουσιάζει θερμοκρασία κατά 50°C ανώτερη της θερμοκρασίας περιβάλλοντος. Η συσκευή προορίζεται να συνδεθεί μόνιμα στο ηλεκτρικό δίκτυο, για το λόγο αυτό θα πρέπει να παρεμβάλλετε ένα πολυπολικό διακόπτη, με ελάχιστο άνοιγμα επαφών 3mm, κατάλληλο για το φορτίο που αναφέρεται στην πινακίδα και σύμφωνα με τους ισχύοντες κανόνες (ο κιτρινοπράσινο αγωγός γείωσης δεν πρέπει να

διακόπεται από το διακόπτη). Αφού ολοκληρωθεί η εγκατάσταση της συσκευής, ο πολυπολικός διακόπτης πρέπει να είναι εύκολα προσβάσιμος.

ΧΡΗΣΗ ΚΑΙ ΣΥΝΤΗΡΗΣΗ

ΠΡΟΣΟΧΗ!!

-Η συσκευή διαθέτει ένα σύστημα περιορισμού της ισχύος στα 2800 ή τα 3300 Watt. Αν επιθυμείτε να χρησιμοποιήσετε αυτή τη λειτουργία, συμβουλευτείτε την παράγραφο "Περιορισμός ισχύος".

-Πριν από την κανονική χρήση της επιφάνειας, θα πρέπει να έχετε πρόσβαση σε όλες τις περιοχές για τουλάχιστον 15 λεπτά στο 3-4. Αυτό θα πρέπει να γίνει στην πρώτη έναυση και στη συνέχεια να επαναληφθεί σε περίπτωση που η επιφάνεια δεν χρησιμοποιηθεί για μερικές εβδομάδες.

Χρήση (Εικ.4):

A = Πλήκτρο **ON/OFF**

B = Πλήκτρο **Κλειδί**

B1 = Δείκτης **ON/OFF** πλήκτρο κλειδιού

C = Πλήκτρο "-"

D = Πλήκτρο "+"

E = Πλήκτρο επιλογής περιοχής μαγειρέματος

E1-E3 = Διάταξη για διπλή ή τριπλή περιοχή μαγειρέματος

F = Πλήκτρο επιλογής διπλής ή τριπλής περιοχής μαγειρέματος

F1-F3 = Δείκτης διπλής ή τριπλής ενεργής περιοχή μαγειρέματος

G = Οθόνη περιοχής μαγειρέματος

H = Σύμβολο υπολειμματικής θερμότητας "**H**"

T = Πλήκτρο Timer

N = Οθόνη Timer

O = Δείκτης περιοχής μαγειρέματος με ενεργή τη λειτουργία timer.

Έναυση της επιφάνειας μαγειρέματος:

-Για να ανάψετε τη συσκευή, βεβαιωθείτε ότι η λυχνία "B1" έχει σβήσει, διαφορετικά απουσιάζετε το ενεργοποιώντας το πλήκτρο "B" για περίπου 2 δευτερόλεπτα.

-Μόλις γίνει αυτή η λειτουργία επιλέξετε το πλήκτρο "A".

-Όλες οι οθόνες "G" θα εμφανίσουν το μηδέν για περίπου 10 δευτερόλεπτα. Αν δε γίνει καμία λειτουργία εντός του αυτού του χρόνου, η επιφάνεια σβήνει.

Έναυση των περιοχών μαγειρέματος:

-Είναι δυνατή η πρόσβαση σε μια περιοχή μαγειρέματος, επιλέγοντας ένα από τα πλήκτρα "E". Η οθόνη θα εμφανίσει ένα φετινό μηδενικό που θα αναβοσβήνει.

-Για να ρυθμίσετε την ισχύ που επιθυμείτε, επιλέξετε τα πλήκτρα "+" ο "-". Επιλέγοντας το πλήκτρο "+" η οθόνη θα εμφανίσει την ισχύ επιπέδου 1. Επιλέγοντας το πλήκτρο "-" η οθόνη θα εμφανίσει την ισχύ επιπέδου 9.

-Μόλις ρυθμιστεί αυτή η λειτουργία, μπορείτε να ρυθμίσετε την ισχύ στο επίπεδο που επιθυμείτε με τα πλήκτρα "+" ή "-".

Σβήσιμο των περιοχών μαγειρέματος:

-Επιλέξτε την περιοχή μαγειρέματος με το πλήκτρο "E" και η οθόνη θα αρχίσει να αναβοσβήνει.

-Με το πλήκτρο "-" φέρτε την ισχύ στο μηδέν.

Η

-Επιλέξτε την περιοχή μαγειρέματος με το πλήκτρο "E" και η οθόνη θα αρχίσει να αναβοσβήνει.

-Επιλέξτε ταυτόχρονα τα πλήκτρα "+" και "-".

Μπορείτε να σβήσετε όλες τις περιοχές μαγειρέματος ταυτόχρονα με το πλήκτρο ON/OFF.

Λειτουργία διπλής περιοχής:

-Η λειτουργία διπλής περιοχής μπορεί να ενεργοποιηθεί βάσει του μοντέλου που διαθέτετε, μόνο στις περιοχές μαγειρέματος "E1-E3".

-Επιλέξτε και ρυθμίστε το επίπεδο ισχύος όπως περιγράφει η παράγραφος "Έναυση των περιοχών μαγειρέματος".

-Επιλέξτε το πλήκτρο "F".

-Μόλις ανάψει η διπλή περιοχή, θα εμφανιστεί μια σταθερή λυχνία "F1-F3" κοντά στην οθόνη της περιοχής που έχει επιλεγεί προηγουμένως.

Για να απενεργοποιήσετε τη λειτουργία προχωρήστε στις παρακάτω εργασίες:

-Επιλέξτε την ενδιαφερόμενη περιοχή με το πλήκτρο "E1-E3".

-Επιλέξτε το πλήκτρο "F" και η λειτουργία θα απενεργοποιηθεί. Ταυτόχρονα, η λυχνία "F1-F3" θα σβήσει.

Λειτουργία τριπλής περιοχής:

-Η λειτουργία τριπλής περιοχής μπορεί να ενεργοποιηθεί βάσει του μοντέλου που διαθέτετε, μόνο στις περιοχές μαγειρέματος "E3".

-Επιλέξτε και ρυθμίστε το επίπεδο ισχύος όπως περιγράφει η παράγραφος "Έναυση των περιοχών μαγειρέματος".

-Επιλέξτε το πλήκτρο "F".

-Μόλις ανάψει η διπλή περιοχή, θα εμφανιστεί μια λυχνία που θα αναβοσβήνει "F3" κοντά στην οθόνη.

-Επιλέξτε ξανά το πλήκτρο "F" για να ενεργοποιήσετε την τριπλή περιοχή.

-Στο σημείο αυτό, η λυχνία "F3" θα παραμείνει σταθερή. Για να απενεργοποιήσετε τη λειτουργία προχωρήστε στις παρακάτω εργασίες:

-Επιλέξτε την ενδιαφερόμενη περιοχή με το πλήκτρο "E3".

-Επιλέξτε το πλήκτρο "F" και η λειτουργία θα απενεργοποιηθεί. Ταυτόχρονα, η λυχνία κοντά στην οθόνη θα αρχίσει να αναβοσβήνει.

-Μόλις ολοκληρωθεί αυτή η λειτουργία, θα επιστρέψει στη διπλή περιοχή μαγειρέματος.

Λειτουργία υπολειμματικής θερμότητας:

-Όταν έρχεται μια περιοχή μαγειρέματος "E" σε θέση OFF και η θερμοκρασία της επιφάνειας του γυαλιού είναι υψηλότερη των 50°περίπου στην οθόνη της "G" θα εμφανιστεί μια φωτεινή επισήμανση:

1) Αν οι άλλες περιοχές βρίσκονται ακόμη σε λειτουργία, η οθόνη θα εμφανίσει ένα "0" και ένα "H" εναλλάξ.

2) Όταν φέρετε τη συσκευή στη θέση OFF η οθόνη θα εμφανίσει το γράμμα "H" σταθερά.

Χρήση κλειδιού (Εικ.4B):

Για να αποφύγετε τη χρήση της επιφάνειας από τα παιδιά ή τα άτομα που χρειάζονται επιτήρηση, μπορείτε να μπλοκάρτε όλες τις λειτουργίες επιλέγοντας το πλήκτρο κλειδί "B".

Για να την ενεργοποιήσετε ή να την απενεργοποιήσετε επιλέξτε το πλήκτρο "B" για τουλάχιστον δύο δευτερόλεπτα. Η λειτουργία είναι ενεργή όταν ο δείκτης "B1" είναι αναμμένος.

Αν η συσκευή είναι αναμμένη και η λειτουργία του κλειδιού είναι ενεργή, το πλήκτρο ON/OFF λειτουργεί με τον ίδιο τρόπο.

O.S.D. (Διάταξη Προστασίας Υπερχείλισης) (Εικ.4):

Η επιφάνεια διαθέτει ένα σύστημα ασφαλείας που θέτει

όλες τις πλάκες σε θέση **OFF** και εισάγει το **κλειδωμά ασφαλείας** παρουσία υγρών ή άλλων αντικειμένων στην περιοχή εντολών.
Η επιφάνεια θα σβήσει αυτόματα.

HEAT UP (Ταχεία θέρμανση):

Η λειτουργία **Heat up** δίνει την δυνατότητα στην περιοχή μαγειρέματος να να έχει τη μέγιστη θερμοκρασία για ένα συγκεκριμένο χρονικό διάστημα, ενώ στη συνέχεια η θερμοκρασία κατέβει σε χαμηλότερη επιλεγμένη τιμή.

Ενεργοποίηση HEAT UP:

- Επιλέξτε την περιοχή μαγειρέματος με το πλήκτρο "E".
- Ρυθμίστε το επίπεδο ισχύος στο 9.
- Επιλέξτε ξανά το πλήκτρο "+".
- Στην οθόνη, κοντά στο επίπεδο ισχύος, θα εμφανιστεί ένα δεκαδικό ψηφίο "•" για περίπου 5 δευτερόλεπτα. Μέσα σε αυτό το χρονικό διάστημα, επιλέξτε το επίπεδο ισχύος μεταξύ 1 και 8 που θα πρέπει να επιτευχθεί σε σύντομο χρονικό διάστημα.
- Αν επιλεγεί το επίπεδο ισχύος 9 η λειτουργία θα ακυρωθεί.
- Όταν η λειτουργία "Heat up" είναι ενεργή, θα μπορέσετε να αυξήσετε το επίπεδο της θερμοκρασία που επιλέξατε προηγουμένως.
- Στο τέλος της λειτουργίας, η επιφάνεια εκπέμπει ένα ακουστικό σήμα "ΜΠΠ". Μετά το ακουστικό σήμα, η συσκευή θα συνεχίσει να λειτουργεί με την ισχύ που είχε ρυθμιστεί προηγουμένως.
- Απενεργοποίηση HEAT UP:
- Επιλέξτε την περιοχή μαγειρέματος με το πλήκτρο "E".
- Ρυθμίστε την ισχύ στο 9.
- Όταν στην οθόνη σβήσει το δεκαδικό σημείο "•" η λειτουργία θα απενεργοποιηθεί.

TIMER (Εικ.4Τ):

Αυτή η λειτουργία επιτρέπει να καθοριστεί ο χρόνος (από 1 ως 99 λεπτά) για το αυτόματο σβήσιμο της περιοχής μαγειρέματος που έχει επιλεγεί.

Σημείωση: Το **Timer** μπορεί να ενεργοποιηθεί ταυτόχρονα σε όλες τις περιοχές μαγειρέματος.

- Επιλέξτε την περιοχή μαγειρέματος "E".
- Για να ρυθμίσετε την ισχύ από 1 ως 9, πατήστε τα πλήκτρα "+" και "-".
- Επιλέξτε το πλήκτρο timer "F".
- Η ενδεικτική λυχνία των περιόδων "O" θα αρχίσει να αναβοσβήνει.
- Χρησιμοποιώντας τα πλήκτρα "+" και "-" ρυθμίστε το χρόνο που επιθυμείτε.
- Μόλις περάσουν μερικά δευτερόλεπτα, ο χρόνος που ρυθμίσατε θα εμφανιστεί σταθερά στην οθόνη "N" και θα εμφανιστεί και ο χρόνος που απομένει.
- Στο τέλος του χρόνου που έχει προγραμματιστεί προηγουμένως, η οθόνη του timer "N" και ο δείκτης των περιοχών "O" θα αρχίσουν να αναβοσβήνουν μετά από ένα ακουστικό σήμα. Αυτό θα υποδεικνύει και το τέλος του χρόνου που έχει ρυθμιστεί και το σβήσιμο της περιοχής μαγειρέματος.
- Αν το timer είναι ενεργό ταυτόχρονα σε περισσότερες περιοχές μαγειρέματος, στην οθόνη θα εμφανιστεί ο χρόνος που απομένει με την αντίστοιχη λυχνία μαγειρέματος να αναβοσβήνει.
- Για να απενεργοποιήσετε το ακουστικό σήμα, αρκεί να επιλέξετε το πλήκτρο timer "T" διαφορετικά, μετά από περίπου 1 λεπτό, θα απενεργοποιηθεί αυτόματα.
- Για να απενεργοποιήσετε τη φωτεινή προειδοποίηση που αναβοσβήνει, επιλέξτε το πλήκτρο timer "F".
- Για να απενεργοποιήσετε τη λειτουργία timer πριν από το χρόνο που έχετε ρυθμίσει, προχωρήστε στις παρακάτω

εργασίες:

- Επιλέξτε την περιοχή μαγειρέματος "E".
- Πατήστε το πλήκτρο timer "F".
- Φέρτε με το πλήκτρο "-" το χρόνο στο "0".
- Όταν η οθόνη "G" και ο δείκτης της περιοχής "O" σταματούν να αναβοσβήνουν, η λειτουργία δεν είναι πλέον ενεργή.

Σημείωση: Για να εμφανίσετε το χρόνο που απομένει για το μαγείρεμα, αρκεί να πατήσετε το πλήκτρο επιλογής στην περιοχή μαγειρέματος "E" που σας ενδιαφέρει.

Περιορισμός ισχύος:

Η επιφάνεια διαθέτει ένα σύστημα περιορισμού της ισχύος στα 2800 ή τα 3300 Watt.

Μπορείτε να ρυθμίσετε το προϊόν προχωρώντας στις παρακάτω εργασίες:

- Απουσνδέστε και συνδέστε και πάλι τη συσκευή το δίκτυο τροφοδοσίας του σπιτιού.
- Επιλέξτε το πλήκτρο "B" εντός 30 δευτερολέπτων περίπου από την απουσνδση του δικτύου ηλεκτρικής τροφοδοσίας.
- Επιλέξτε ταυτόχρονα τα πλήκτρα "E1", "+", "+" και "-".
- Επί της οθόνης θα εμφανιστούν οι τιμές 99.
- Χρησιμοποιήστε τα πλήκτρα "+" ή "-" για να επιλέξετε την ισχύ που επιθυμείτε (28 για 2800 W, 33 για 3300 W ή 99 για κανέναν περιορισμό).
- Όταν η επιθυμητή ισχύς έχει ρυθμιστεί, επιλέξτε ταυτόχρονα τα πλήκτρα "E1", "+" και "-".
- Η επιφάνεια ρυθμίζεται κατά την επιθυμητή ισχύ.
- Για να αλλάξετε ξανά την ισχύ, επαναλάβετε όλη τη διαδικασία.

ΠΡΟΣΟΧΗ!

Για να αποφύγετε βλάβες στα ηλεκτρονικά κυκλώματα, η επιφάνεια διαθέτει ένα σύστημα ασφαλείας κατά της υπερθέρμανσης. Σε καταστάσεις παρατεταμένης χρήσης μαγειρέματος με υψηλά επίπεδα ισχύος, η επιφάνεια μπορεί να σβήσει για λίγο. Στην οθόνη θα εμφανιστούν τα γράμματα "Fc" μέχρι να επιτευχθεί η η καλύτερη δυνατή θερμοκρασία.

Συντήρηση (Εικ.3):

Αφαιρέστε τυχόν υπολείμματα φαγητού και σταγονίδια λίπους από την επιφάνεια μαγειρέματος χρησιμοποιώντας ένα ειδικό εργαλείο που σας παρέχουμε εφόσον το ζητήσετε.

Καθαρίστε την περιοχή που έχει θερμανθεί με τον καλύτερο δυνατό τρόπο χρησιμοποιώντας SIDOL, STAHLFIX ή παρόμοια προϊόντα καθώς και ένα χαρτί-ύφασμα, στη συνέχεια ξεπλύνετε και σκουπίστε με ένα καθαρό πανί.

Με το ειδικό εργαλείο (αξεσουάρ) αφαιρέστε αμέσως από την ζεστή περιοχή υπολείμματα από αλουμινοχαρτο και πλαστικό υλικό που μπορεί να έχουν λιώσει ή υπολείμματα ζάχαρης ή τρωφών με υψηλή περιεκτικότητα σε ζάχαρη. Με αυτόν τον τρόπο μπορείτε να αποφύγετε οποιαδήποτε βλάβη στην επιφάνεια.

Σε καμία περίπτωση δεν θα πρέπει να χρησιμοποιήσετε σκληρά σφουγγάρια ή χημικά απορρυπαντικά όπως σπρέι για φούρνους ή σπρέι αφαίρεσης λεκδών.

ΔΕΝ ΑΝΑΛΑΜΒΑΝΟΥΜΕ ΕΥΘΥΝΕΣ ΓΙΑ ΤΥΧΩΝ ΖΗΜΙΕΣ ΠΟΥ ΠΡΟΚΑΛΟΥΝΤΑΙ ΑΠΟ ΤΗΝ ΜΗ ΤΗΡΗΣΗ ΤΩΝ ΣΥΜΒΟΥΛΩΝ ΠΟΥ ΠΡΟΑΝΑΦΕΡΘΗΚΑΝ.

ÚTMUTATÓ

Figyelmesen olvassák el az alábbi kézikönyv tartalmát, amely a biztonságos beszerelésre, használatra és karbantartásra vonatkozóan fontos útmutatásokat közöl. Orizzék meg a kézikönyvet későbbi tanulmányozás céljából. Az érvényben lévő szabályok értelmében valamennyi beszereléssel / cserével kapcsolatos műveletet (elektromos bekötések) szakképzett szerelő végezheti el.

BIZTONSÁGI ELOÍRÁSOK

A felmelegített felület átmérőjével megegyező vagy annál kissé nagyobb átmérőjű, lapos aljú edény használata javasolt. Na használjanak érdes alapú edényeket azért, hogy elkerüljék a lap termikus felületének megkarcolását (2. ábra). Ez a készülék nem alkalmas arra, hogy gyermekek vagy felügyeletre szoruló személyek használják. Figyeljenek arra, hogy a gyermekek ne játsszanak a készülékkel.

Fontos:

- Akadályozzák meg a folyadékok kiömlését, ez okból a folyadékok forralásához vagy melegítéséhez csökkentsek a hő mennyiségét.

- Ne hagyják bekapcsolva a fűtőelemeket üres fazekakkal és serpenyőkkel vagy edény nélkül.

- A főzés befejezése után kapcsolják ki a vonatkozó fűtőellenállást a későbbiekben megjelölt kapcsolóval.

Figyelem:

- **Gőztisztító nem használható.**

- **Ha a felület megsérült, akkor kapcsolják ki a készüléket az esetleges áramütés elkerülése végett.**

- **A készüléket nem felügyelet nélkül hagyott gyerekek, illetve működtetésre alkalmatlan személyek általi használatra tervezték.**

- **Ne engedje a gyermekeknek, hogy játsszanak a készülékkel!**

A készülék megfelel az elektromos és elektronikus berendezések hulladékaikról (WEEE) szóló 2002/96/EK európai uniós irányelvnek. Gondoskodjon a termék megfelelő kezeléséről, annak működésből történő kivonása után, a felhasználó hozzájárul a környezetre és az egészségre való káros hatások megelőzéséhez.

A terméken vagy a mellékelt dokumentáción feltüntetett

 jelölés azt jelzi, hogy a termék nem kezelhető háztartási hulladékként, hanem a megfelelő begyűjtő állomásra kell vinni az elektromos és elektronikus berendezések újrahasznosítása érdekében. Készülékétől a hulladékkezelésre vonatkozó helyi előírásoknak megfelelően váljon meg. A termékkel kezelésével, összegyűjtésével és újrahasznosításával kapcsolatos további információkért forduljon a megfelelő helyi irodához, a háztartási hulladékokat begyűjtő szolgáltatóhoz, vagy ahhoz az üzlethez, ahol a készüléket megvásárolta.

BESZERELÉSI UTASÍTÁS

Az érvényben lévő törvények és szabályok értelmében az alábbi utasítások szakképzett szerelőhöz szólnak és a beszereléshez, a beállításához valamint a karbantartáshoz szükséges előírásokat tartalmazzák.

Ha egy beépíthető sütőt vagy bármilyen más készüléket, amely hőt fejleszt, közvetlenül a kerámiaüveg főzőlap alá kell beszerelni, akkor **NÉLKÜLÖZHETETLEN, HOGY A KÉSZÜLÉK (SÜTŐ) ÉS A KERÁMIAÜVEG FŐZŐLAP MEGFELELŐEN SZIGETELVE LEGYENEK** oly módon, hogy a sütő által fejlesztett és a főzőlap aljának jobb oldalán mért hő foka ne haladja meg a 60°C-ot. Ezen elővigyázatosság elmulasztása a TOUCH CONTROL rendszer hibás működését eredményezheti.

Elhelyezés (1. ábra):

A villamos háztartási készülék munkalapba történő beépítésre készült, mint azt az illető ábra is mutatja. Illeszzenek a keretre teljes hosszúságában szigetelőanyagot (a vágás méreteiben 1B. ábra).

Rögzítsék a villamos háztartási készüléket a 4 tartókar segítségével a munkalaphoz, úgyelve a munkalap vastagságára (1A. ábra). Ha a készülék alsó része a beszerelés után megközelíthető a szekrény alsó részéből, akkor a megjelölt távolságokat tartva fel kell szerelni egy elválasztó lapot (1C. ábra). Ez nem szükséges akkor, ha egy sütő fölé történt a beszerelés.

Elektromos bekötések:

Az elektromos bekötés előtt bizonyosodjon meg arról, hogy:

- a földkábel 2cm-rel hosszabb, mint a többi kábel;
 - az elektromos hálózat tulajdonságai megfelelnek a főzőlap alján elhelyezett adattáblán feltüntetett jellemzőknek;
 - az elektromos hálózat a szabványoknak és a hatályban lévő törvényeknek megfelelő hatékony földeléssel rendelkezik!
- A földelés a törvény szerint kötelező.

Amennyiben a háztartási gép nincs kábellel felszerelve, használja a "H05V2V2-F" típusú kábelt. 6400 W teljesítményig ennek legalább 2,5 mm²-es keresztmetszettel kell rendelkeznie, míg előföldi teljesítményénél legalább 4 mm²-esnek.

A kábel sehol se melegedhet 50 °C-kal a szobahőmérséklet fölél! A készüléket állandó kötéssel való elektromos csatlakoztatásra tervezték. Ezért a készülék és a hálózat közé egy, a hatályban lévő szabványoknak megfelelő, az adattáblán feltüntetett terhelést bíró, és az érintkezői között legalább 3mm-es bontással rendelkező omnipoláris kapcsolót kell beszerelni (a sárga-zöld földkábel a kapcsoló nem szakíthatja meg).

A készülék beszerelését követően az omnipoláris kapcsolónak könnyen hozzáférhetőnek kell lennie.

HASZNÁLAT ÉS KARBANTARTÁS

FIGYELEM!

- A készülék el van látva 2800 vagy 3300 Watt áramteljesítménykorlátozó rendszerrel. Amennyiben ezt a funkciót használni szeretnék, nézzék meg "Az áramteljesítmény korlátozása" c. részt.

- A lap rendes használata előtt be kell kapcsolni a főzőrészeket legalább 15 percig 3-4-es teljesítményen. Ezt a műveletet el kell végezni az első bekapcsoláskor és meg kell ismételní, ha a lapot nem használják legalább két hétig.

Használat (4. ábra):

A = ON/OFF gomb

B = kulcsbillentyű

B1 = ON/OFF kulcsbillentyű kijelző

C = "-" gomb

D = "+" gomb

E = Főzőrész kiválasztó gomb

E1-E3 = Két, vagy három főzőrész használata

F = Két vagy három főzőrész kiválasztó gomb

F1-F3 = Aktív két vagy három főzőrész kijelző

G = Főzőrész kijelző

H = "H" fennmaradó hő jele

T = Timer (időzítő) gomb

N = Timer (időzítő) kijelző

O = Aktív időzítő funkcióval ellátott főzőrész kijelző.

Főzőlap bekapcsolása:

-A készülék bekapcsolásakor ellenőrizték, hogy a "B1" fénjelző ki van kapcsolva, ha nem, ki kell kapcsolni a "B" funkcióbillentyű lenyomásával legalább 3 másodpercig.

-Ennek a műveletnek elvégzése után ki kell választani az "A" gombot.

-Az összes, "G" kijelzőn látható lesz a nulla körülbelül 10 másodpercig. Amennyiben az alatt az idő alatt nem végeznek semmilyen műveletet, a főzőlap kikapcsol.

Főzőrészek bekapcsolása:

-Be lehet kapcsolni az egyik főzőrészt az egyik "E" gomb kiválasztásával. A kijelzőn látható lesz a nulla villogó jele.

-"+" vagy "-" gombokkal be lehet állítani a kívánt teljesítmény fokozatot. "+" gomb kiválasztásával a kijelzőn az 1-es fokozat lesz látható. "-" gomb kiválasztásával a kijelzőn a 9-es fokozat lesz látható.

-Ennek a műveletnek elvégzése után be lehet állítani a kívánt fokozatot "+" vagy "-" gombok használatával.

Főzőrészek kikapcsolása:

-Válasszák ki az "E" gombbal a főzőrészt, a kijelző villogni kezd.

-"-" gombbal állítsák a teljesítményt nulla fokozatra. vagy

-Válasszák ki az "E" gombbal a főzőrészt, a kijelző villogni kezd.

-Egyszerre nyomják le "+" és "-".

ON/OFF gomb egyidejű lenyomásával is ki lehet kapcsolni a főzőrészeket.

Kettős terület funkció:

-A kettős terület funkció aktiválható a berendezés modellje alapján, csak az "E1-E3" főzőrészekben.

-Válasszák ki és állítsák be a teljesítményfokozatot a "Főzőrészek bekapcsolása" c. bekezd. leírásai alapján.

-Válasszák az "F" gombot.

-Amint bekapcsolt a kettős funkció az előzőleg kiválasztott rész mellett, a kijelzőn látható lesz az "F1-F3" rögzített fénjelző.

A funkció kikapcsolásához végezzék el a következő műveleteket:

-Válasszák ki a kívánt területet "E1-E3" gomb lenyomásával.

-Válasszák "F" gombot és a funkciót így kikapcsolták. Ezzel egyidőben az "F1-F3" fénjelző kikapcsol.

Hármas terület funkció:

-A hármast terület funkció, a berendezés modellje alapján, csak az "E1-E3" főzőrészekben aktiválható.

-Válasszák ki és állítsák be a teljesítményfokozatot a "Főzőrészek bekapcsolása" c. bekezd. leírásai alapján.

-Válasszák az "F" gombot.

-Amint bekapcsolt a hármast funkció az előzőleg kiválasztott rész mellett, a kijelzőn látható lesz az "F3" rögzített fénjelző.

-Válasszák ki ismét az "F" gombot a hármast terület kikapcsolásához.

-Ekkor az "F3" fénjelző rögzítetten ég.

-A funkció kikapcsolásához végezzék el a következő műveleteket:

-Válasszák ki a kívánt részt az "E3" gombbal,

-Válasszák ki az "F" gombot és a funkciót így kikapcsolták. Ezzel egyidőben a kijelző mellett levő fénjelző villogni kezd.

-Ennek a műveletnek elvégzése után a funkció visszatér a kettős főzőrész funkcióhoz.

Fennmaradó hő funkció:

-Amikor átváltanak az egyik "E" főzőrészre OFF álláson és az üvegfelületek hőmérséklete nagyobb mint 50°, ennek, "G" kijelző megvilágítódik:

1) Ha más területek még működnek a kijelzőn látható lesz egy "O" és "H" egymással váltakozva;

2) Amikor a berendezést OFF állásra teszik a kijelzőn a rögzített "H" jel lesz látható.

Kulcsfunkció (4B. ábra):

A felületet nem használhatják gyermekek vagy felügyeletet igénylő személyek, ezért a funkciókat le lehet blokkálni a "B" kulcsfunkció kiválasztásával.

A bekapcsoláshoz vagy a kikapcsoláshoz válasszák ki a "B" kulcsot és tartásák lenyomva körülbelül 2 másodpercig. A funkció akkor aktív, amikor a "B" kijelző be van kapcsolva.

Ha a készülék be van kapcsolva és a kulcsfunkció aktív, az ON/OFF gomb úgy működik, mint azelőtt.

O.S.D. (Overflow Safety Device) (Túlfolyásgátló felszerelés)

(4. ábra):

A főzőlap el van látva azzal a biztonsági rendszerrel, ami az összes lapot OFF állásra teszi és bekapcsolja a **safety lock (biztonsági zárat)** a vezérlések területén belül, folyadékok vagy tárgyak jelenléte esetén.

A főzőlap automatikusan kikapcsol.

HEAT UP (Gyors melegítés):

A **Heat up** (gyors melegítés) funkció lehetővé teszi, hogy a főzőzóna a legmagasabb hőmérsékleten mradjon meghatározott ideig, majd a hőmérséklet csökken a kiválasztott érték eléréséig.

HEAT UP aktiválása:

-Válasszák ki a főzőrészt az "E" gomb lenyomásával.

-Állítsák be a teljesítményfokozatot 9-es szintre.

-Válasszák ki ismét "+" gombot.

-A kijelzőn a teljesítménymutató mellett, látható lesz a "+" jel, körülbelül 5 másodpercig. Ezalatt az idő alatt ki kell választani 1-8 között, a megfelelő teljesítményfokozatot, amit rövid idő alatt el szeretnének érni.

-Ha a 9-es teljesítményfokozatot választották ki, a funkció érvénytelen lesz.

-Amikor a "Heat up" funkció aktív, növelni lehet az előzőleg kiválasztott hőmérséklet szintet.

-A funkció befejezésekor a főzőlap "BIP" hangjelzést hallat. A hangjelzés után a készülék az előzőleg beállított teljesítményfokozaton működik tovább.

HEAT UP kikapcsolása:

-Válasszák ki a főzőrészt az "E" gomb lenyomásával.

-Állítsák be a teljesítményfokozatot 9-es szintre.

-Amikor a kijelzőn kikapcsol a "+" jel, a funkció ki van kapcsolva.

TIMER (időzítő) (4T. ábra):

Ezzel a funkcióval a kiválasztott főzőrész automata kikapcsolási ideje (1-99 perc között) beállítható.

Megjegyzés: a Timer (időzítő) egyszerre az összes főzőlapon aktiválható.

-Válasszák ki a főzőrészt az "E" gomb lenyomásával.
-Állítsák be a teljesítményszintet, 1-9 között "+" és "-" gombokkal.
-Válasszák ki a "T" gombot.
-Az "O" zónajelző fényjelző villogni kezd.
- "+" és "-" használatával be lehet állítani az időt.
-A beállított idő egyrészének eltelte után a kijelzőn látható lesz az "N" rögzített jel és a fennmaradó idő.
-A beállított idő eltelte után, az "N" időzítő és az "O" zónakijelző kijelzői hangjelzés kíséretében elkezdnek villogni. Ez jelzi a beállított idő végét és a főzőrész kikapcsolását.
-Ha az időzítő egyszerre több részen is aktívra van, a kijelzőn látható lesz a kevesebb, fennmaradó idő a főzőrészre vonatkozó fényjelzővel, ami villog.
-A hangjelző kikapcsolásához elegendő kiválasztani a "T" időzítő gombot, vagy ha nem választják ki, ez automatikusan kikapcsol 1 perc eltelte után.
-A villogó fényjelző kikapcsolásához válasszák ki a "T" időzítő gombot.
Az időzítő funkciót kikapcsolásához a beállított idő lejártá előtt, végezzék el a következő műveleteket:
-Válasszák ki az "E" főzőrészt.
-Nyomják le a "T" időzítő gombot.
-Állítsák a "-" gombbal az időt "0"-ra.
-Amikor a "G" kijelző és az "O" zónakijelző nem villognak tovább, azt jelenti, hogy a funkció nem aktív.
Megjegyzés: A fennmaradó idő megjelenítéséhez elegendő lenyomni az érintett, "E" főzőrész kiválasztó gombot.

Teljesítménykorlátozás:

A felület el van látva 2800 vagy 3300 Watt teljesítménykorlátozó rendszerrel.
A termék konfigurálását a következő műveletek elvégzésével lehet elvégezni:
-Kapcsolják le és kapcsolják vissza a készüléket a háztartási áramhálózatról.
-Válasszák ki a "B" gombot a háztartási áramhálózatra való visszakapcsolás után körülbelül 30 másodperc után.
-Egyszerre válasszák ki "E1", "+" és "-" gombokat.
-A kijelzőn látszanak a 99-es értékek.
-Válasszák ki a kívánt teljesítményt "+" vagy "-" gombokkal (28-as 2800 W esetén, 33 –as 3300 W esetén vagy 99, ha nincs korlátozás).
-Amikor a kívánt teljesítményt beállították egyszerre válasszák ki "E1", "+" és "-" gombokat.
-A főzőlap be van állítva a kívánt teljesítményre.
-A teljesítmény módosításához ismételjék meg a műveleteket.

FIGYELEM!

Az áramkörök megrongálódását elkerülendő a főzőlap el van látva rövidzárlat elleni biztonsági rendszerrel. A huzamos főzés esetén, amikor magas teljesítményszinteket használnak, a felület lehet, hogy időszakosan kikapcsol. A kijelzőn látható lesz "Fc" az optimális hőmérsékleti értékek eléréseig.

Karbantartás (3. ábra):

Távolítsák el a főzőlapon esetlegesen jelenlevő ételmaradékokat és zsírfoltokat a külön kérhető kaparóval.
Tisztítsák meg a meleg részt a lehető legjobban SIDOL, STAHLFIX vagy ezekhez hasonló termékekkel és ruhát-papírtöröltőt használva, majd öblítsék le vízzel és töröljék szárazra tiszta ruhával.

A különleges kaparóval azonnal távolítsák el a meleg főzőlapról az alumíniummaradékot vagy a véletlenül ráolvadt, műanyagmaradékot, vagy cukrot vagy cukrozott ételmaradékokat. Ily módon elkerülhető a felület

megrongálódása.

Ne használjanak súrlószivacsot vagy olyan maró vegyszereket, mint sütő tisztítására használható spray vagy folttisztítók.

A GYÁRTÓ ELHÁRÍT MAGARÓL MINDOLYAN ESETLEGES KÁROKRA VONATKOZÓ FELELŐSÉGET, AMELYEK A FENTEMLÍTETT ELŐÍRÁSOK FIGYELMEN KÍVÜL HAGYÁSÁBÓL EREDNEK.

GENERELL INFORMASJON

Les nøye igjennom hele håndboken. Den gir deg viktige opplysninger angående sikker installering, bruk og vedlikehold. Ta godt vare på håndboken for senere konsultering. Alle inngrep som har med installeringen/utskiftingen å gjøre (elektriske koplinger) må utføres av spesialisert personale i følge gjeldende regler.

SIKERHETSANBEFALINGER

Det anbefales å anvende kjeler med flat bunn og som har en bunn med en diameter lik, eller litt større, enn det oppvarmete området. Ikke ta i bruk kjeler/panner med ujevn bunn for å unngå riper på den termiske toppen (Fig.2). Dette apparatet er ikke tiltenkt for bruk av barn eller av personer som trenger oppsyn. Pass på at barn ikke leker med apparatet.

Viktig:

- Unngå at væske renner over. Det er derfor viktig å skru ned varmen for å koke eller varme opp væske.
- Ikke la varmeelementene være skrudd på med tomme kjeler eller panner på, eller uten at det er noe på elementene i det hele tatt.
- Når du er ferdig med å lage mat, skru av platen ved hjelp av bryteren som vil bli forklart senere.

Observer:

- **Det må ikke brukes damprengjørere.**
- **Om overflaten er sprukket, skru av apparatet for å unngå eventuelle elektriske støt.**
- **Dette apparatet er ikke ment for bruk av små barn eller tilbakestående personer uten tilsyn.**
- **Små barn skal holdes under oppsikt for å sikre at de ikke leker med apparatet.**

Dette apparatet er merket i samsvar med det europeiske direktivet EC/96/2002, "Waste Electrical and Electronic Equipment" (WEEE). Ved å forsikre seg om at dette produktet blir avsatt på korrekt måte vil brukeren bidra til å hindre potensielt negative effekter for miljø og helse.

Symbolet  på produktet, eller i den medfølgende dokumentasjonen viser til at dette produktet ikke må behandles som husholdningsavfall, men må leveres inn til spesialinnsamling for elektriske og elektroniske produkter for resirkulering. Man må kvitte seg med apparatet slik lokale regler for avsetting og resirkulering tilsier.

For nærmere informasjon om behandling, gjenvinning og resirkulering av dette produktet må man kontakte det lokale avfallsselskap, offentlig kontor med ansvar for søppelinnsamling eller butikken der produktet ble kjøpt.

INSTALLERINGSANVISNINGER

De følgende anvisningene er tiltenkt en spesialisert installatør, og de fungerer som en guide for installering, regulering og vedlikehold i følge de gjeldende regler og normer.

Om en ovn for innbygging, eller en hvilken som helst annen vare som produserer varme, må monteres direkte under

kjeramikktoppen, ER DET VIKTIG AT DENNE VAREN (ovnen) OG KJERAMIKKTOPPEN ER RIKTIG ISOLERT, slik at den varmen som produseres av ovnen (målt på høyre side i bunnen av plate-toppen) ikke overskrider 60°C. Om disse forholdsreglene ikke blir respektert, kan det føre til at TOUCHCONTROL-systemet ikke vil fungere på rett måte.

Plassering (Fig.1):

Hvitevaren er produsert for å kunne bli bygget inn i en benke-modul, som illustrert i den spesifikke figuren. Legg på tetningsmateriale langs hele kanten (dimensjoner som Fig.1B). Blokker hvitevaren i benkemodulen ved hjelp av de 4 vedlagte klemmene, og husk på tykkelsen på benkemodulen (Fig.1A). Dersom undersiden av apparatet etter installasjon er tilgjengelig fra undersiden av kjøkkenskapet, må det monteres en skilleplate i henhold til de avstandsmålene som er oppgitt (Fig.1C). Dersom det på undersiden installeres en ovn, er ikke dette nødvendig.

Elektriske koplinger:

Før man utfører de elektriske koblingene må man forsikre seg om at:

- den elektriske jordkabelen må være 2cm. Lenger i forhold til andre kabler;
- anleggets kjennetegn tilfredsstiller de indikasjoner som er gitt på identifikasjonsskiltet som befinner seg på den nedre delen av arbeidsbenken;
- anlegget er utstyrt med en jording som er i henhold til gjeldende regelverk.

Jording er obligatorisk.

I tillegg hvitevaren ikke er utstyrt med kabel, benytte typen: **"H05V2V2-F"** for effekt på opptil 6400 Watt, kabelens tverrsnitt må være på minimum 2.5 mm², mens den for høyere effekter må være 4 mm².

Kableben må under ingen forhold nå en temperatur som er 50 °C høyere enn romtemperaturen.

Apparatet er ment for å kobles konstant til el-nettet. Det er derfor nødvendig å sette inn en flerpol-bryter, med en minimumsavstand på 3mm mellom kontaktene, som har dimensjoner i overensstemmelse med kraften angitt på merkeskiltet og i samsvar med gjeldende regler (jordet gul/grønn ledning må ikke brytes av med en bryter).

Når apparatet er ferdig installert må flerpol-bryteren være lett tilgjengelig.

BRUK OG VEDLIKEHOLD

VÆR OPPMERKSOM!

- Apparatet er utstyrt med et system som begrenser strømmen til 2800 eller 3300 Watt. Hvis man ønsker å anvende denne funksjonen, vennligst slå opp i paragrafen "Strømbegrensner".

- Før man starter en normal anvendelse av keramikktoppen, må alle kokesonene slås på i minst 15 minutter på effekttrin 3-4. Dette inngrepet må utføres første gang apparatet slås på og gjentas hver gang det ikke har vært i bruk på flere uker.

Bruk (Fig.4):

A = ON/OFF-tast

B = Tastelås

B1 = Indikator for ON/OFF tastelås

C = Tast for "

D=Tast for "+"

E=Tast for valg av kokesone

E1-E3 =Predisposisjon for dobbel eller trippel kokesone

F=Tast for valg av dobbel eller trippel kokesone

F1-F3 =Indikator for aktivert dobbel eller trippel kokesone

G=Display for kokesone

H=Symbol for resterende varme "H"

T=Tast for Timer

N=Display for Timer

O=Indikator for kokesoner som har aktivert timerfunksjon.

Antenning av kokeplaten:

-For å slå på apparatet må man først kontrollere at led "B1" ikke lyser. Hvis ikke må det slås av ved å trykke på tastelås "B" i cirka 2 sekunder.

-Når dette er gjort velger man tast "A".

-Alle display "G" vil vise et nulltall i cirka 10 sekunder. Hvis ikke noen inngrep blir utført innen denne tiden, slår platen seg av.

Antenning av kokesonene:

-Man kan slå på en av kokesonene ved å velge en av "E" tastene. Display vil vise et lysende og blinkende nulltall.

-For å regulere ønsket effekttrinn bruker man tastene "+" og "-". Ved å velge tasten "+" viser display effekttrinn 1. Ved å velge tasten "-" viser display effekttrinn 9.

-Når dette er gjort kan man regulere til ønsket effekttrinn gjennom tastene "+" og "-".

Slukking av kokesonene:

-Velg kokesone gjennom taste "E" og display starter med å blinke.

-Med tasten "-" plasserer man effekttrinn på null.

Eller

-Velg kokesone gjennom taste "E" og display starter med å blinke.

-Velg tastene "+" og "-" samtidig.

Det er også mulig å slå av alle kokesonene samtidig ved å trykke på ON/OFF-tasten.

Funksjonen dobbel sone:

-Avhengig av hvilken modell man har, kan funksjonen dobbel sone kun aktiveres på kokesonene "E1-E3".

-Velg og still inn effekttrinn som beskrevet i paragrafen "Antenning av kokesonene".

-Velg tast "F".

-Når den doble sonen har slått seg på, lyser et led "F1-F3" fast i nærheten av display for sonen man nettopp valgte.

For å deaktivere funksjonen utføres følgende inngrep:

-Velg gjeldende sone gjennom tasten "E1-E3".

-Velg tast "F" for å deaktivere funksjonen. Led "F1-F3" vil samtidig slå seg av.

Funksjonen trippel sone:

-Avhengig av hvilken modell man har, kan funksjonen trippel sone kun aktiveres på kokesone "E3".

-Velg og still inn effekttrinn som beskrevet i paragrafen "Antenning av kokesonene".

-Velg tast "F".

-Når den doble sonen har slått seg på vises et blinkende led "F3" i nærheten av sonens display.

-Trykk en til gang på tast "F" for å aktivere trippel sone.

-Led "F3" vil nå lyse vedvarende.

For å deaktivere funksjonen utføres følgende inngrep:

-Velg gjeldende sone gjennom tast "E3".

-Velg tast "F" for å deaktivere funksjonen. Led i nærheten av display begynner samtidig med å blinke.

-Når dette inngrepet er utført, går apparatet tilbake til dobbel kokesone.

Funksjonen resterende varme:

-Når man plasserer en kokesone "E" i posisjon for OFF og glassoverflatens temperatur er høyere enn cirka 50 °C, vil display "G" for denne sonen vise et lysende tegn:

1) Hvis andre soner fremdeles er i funksjon, viser display alternerende en "O" og en "H";

2) Når man plasserer apparatet i posisjon for OFF, viser display bokstaven "H" uten blinking.

Funksjonen låsetast (Fig.4B):

For å unngå at barn eller personer som har behov for tilsyn tar platetoppen i bruk, kan man blokkere alle funksjonene ved å trykke på låsetasten "B".

For å aktivere eller deaktivere denne funksjonen trykker man på tast "B" i cirka 2 sekunder. Funksjonen er aktivert når indikator "B1" lyser.

Hvis apparatet er på og låsetasten er aktivert, fungerer likevel ON/OFF-tasten.

O.S.D. (Overflow Safety Device) (Fig.4):

Keramikktoppen er utstyrt med et sikkerhetssystem som plasserer alle platene i posisjon for **OFF** og kobler inn **safety lock** når det finnes flytende væske eller gjenstander på kommandosonen.

Toppen slår seg automatisk av.

HEAT UP (Hurtigoppvarming):

Funksjonen **Heat up** gjør det mulig å la kokesonen fungere ved maksimal temperatur i en viss periode, for så å synke igjen til lavere og valgte temperatur.

Aktivering av HEAT UP:

-Velg kokesonen gjennom tast "E".

-Still effekttrinn på 9.

-Trykk en til gang tasten "+".

-På display i nærheten av effekttrinn, vises et desimalkomma "." i cirka 5 sekunder. Innen denne tiden må man velge effekttrinnet (mellom 1 og 8) man ønsker å oppnå på kort tid.

-Hvis man velger effekttrinn 9 annulleres funksjonen.

-Når funksjonen "Heat up" er aktivert er det mulig å øke temperaturnivået man valgte tidligere.

Når funksjonen avsluttes gir keramikktoppen fra seg et lydsignal "BIP". Etter lydsignalet fortsetter apparatet å fungere på effekttrinnet som ble innstilt tidligere.

Deaktivering av HEAT UP:

-Velg kokesonen gjennom tast "E".

-Plasser effekttrinn på 9.

-Når desimalkomma "." går vekk fra display, er funksjonen deaktivert.

TIMER (Fig.4T):

Denne funksjonen gjør det mulig å fastsette når (fra 1 til 99 minutter) den valgte kokesonen skal slå seg automatisk av.

Merk: Timer kan aktiveres samtidig for alle kokesonene.

-Velg kokesonen "E".

-Still inn effekttrinn på mellom 1 og 9 ved å trykke på tastene "+" og "-".

-Velg tasten for timer "T".

-Led-indikator for sonene "O" begynner å blinke.

-Ved å bruke tastene "+" og "-" stiller man inn ønsket tid.

-Etter noen sekunder vises innstilt tid på display "N" uten å blinke, for så å vise nedtellingen.

-Når den forhåndsinnstilte tiden er ute, begynner display for timer "N" og sonenes indikator "O" å blinke fulgt av et lydsignal. Dette betyr at innstilt tidsperiode er avsluttet og at

kokesonen slår seg av.

-Hvis timer er aktivert samtidig på flere soner, viser display den minste tiden som er igjen med blinkende led for tilhørende kokesone.

-For å deaktivere lydsignalet er det tilstrekkelig å velge tasten for timer "T". Hvis ikke slår alarmen seg automatisk av etter cirka 1 minutt.

-For å deaktivere den blinkende lysmelderen velger man tasten for timer "T".

For å deaktivere timerfunksjonen før innstilt tid, utføres følgende inngrep:

-Velg kokesonen "E".

-Trykk på tasten for timer "T".

-Plasser innstilt tid på "0" gjennom tasten "-".

-Når display "G" og sonens indikator "O" slutter med å blinke er funksjonen deaktivert.

Merk: For visning av resterende koketid, trykk på valgtasten til tilhørende kokesone "E".

Strømbegrensere:

Koketoppen er utstyrt med et system som begrenser strømmen til 2800 eller 3300 Watt.

Produktet kan konfigureres ved å utføre følgende inngrep:

-Dra apparatets ledning ut av stikkontakten og sett den tilbake igjen.

-Velg tast "B" innen 30 sekunder fra tilbakekoblingen til nettspenningen.

-Trykk samtidig på tastene "E1", "+" og "-".

-På display vises verdien 99.

-Bruk tastene "+" og "-" for å velge ønsket effekt (28 for 2800 W, 33 for 3300 W eller 99 for ingen begrensning).

-Når ønsket effekt er innstilt trykker man samtidig på tastene "E1", "+" og "-".

-Koketoppen er nå konfigurert til ønsket effekt.

-For å endre på effekten igjen, utføres hele prosedyren en til gang.

VÆR OPPMERKSOM!

For å unngå skader på den elektroniske kretsen er koketoppen utstyrt med et sikkerhetssystem mot overoppvarming. I tilfeller med en forlenget kokeperiode på et høyt effektrinn, kan det forekomme at koketoppen slår seg av. På display vises bokstavene "Fc" helt til man igjen når optimale temperaturer.

Vedlikehold (Fig.3):

Fjern eventuelle matrester og fettdråper fra overflaten ved å bruke en spesielle skrape (ekstrautstyr).

Rengjør det oppvarmede området på best mulig måte ved å bruke SIDOL, STAHLFIX eller andre lignende produkter sammen med en papirduk. Skyll deretter av med vann og tørk med en ren duk.

Fjern umiddelbart (ved hjelp av den spesielle skrapen som er ekstrautstyr) aluminiumsbiter, smeltet plast, sukkerrester og alt annet med høyt sukkerinnhold fra den varme overflaten. På denne måten unngår man å skade platetoppens overflate.

Bruk aldri slipemiddel eller kjemiske rengjøringsmidler som f.eks. spray for stekeovn eller flekkfjerner.

PRODUSENTEN FRASKRIVER SEG ETHVERT ANSVAR FOR SKADER SOM SKYLDES AT OVENNEVNTRE RETNINGSLINJER IKKE ER BLITT FULGT.

WSTĘP

Należy dokładnie zapoznać się z treścią niniejszej instrukcji, która zawiera ważne informacje dotyczące bezpieczeństwa instalacji, użytkowania i dokonywania napraw urządzenia. Instrukcję należy zachować do wykorzystania w przyszłości. Wszystkie prace związane z instalacją/wymianą (połączenia elektryczne) powinny zostać wykonane przez uprawniony, wykwalifikowany personel, zgodnie z obowiązującymi przepisami.

INFORMACJE DOTYCZĄCE BEZPIECZEŃSTWA

Zaleca się używanie naczyń o płaskim dnie, o średnicy równej lub nieznacznie większej od powierzchni nagrzewanej. Nie należy używać naczyń o szorstkim dnie, które mogłyby spowodować zarysowanie powierzchni termicznej urządzenia (Rys.2).

Urządzenie nie powinno być wykorzystywane przez dzieci lub osoby, które wymagają specjalnej opieki. Nigdy nie należy zezwalać, aby dzieci bawiły się urządzeniem.

Uwaga:

-Należy unikać przelewania się płynów - przy podgrzewaniu lub gotowaniu płynów należy odpowiednio zmniejszyć dopływ ciepła.

-Nie pozostawiać na rozgrzanym i włączonym urządzeniu naczyń pustych. Nie należy także pozostawiać urządzenia włączonego bez żadnych naczyń.

-Po zakończeniu gotowania należy wyłączyć urządzenie za pomocą przełącznika, o którym mowa poniżej.

Uwaga:

-Nie należy używać czyszcika parowego.

-Urządzenie nie powinno być wykorzystywane, jeżeli powierzchnia grzewcza została uszkodzona - może to spowodować porażenie prądem elektrycznym.

-Urządzenie nie zostało stworzone do użytkowania przez dzieci lub osoby niesprawne bez nadzoru osób dorosłych.

-Uważać, aby dzieci nie bawiły się urządzeniem.

Niniejsze urządzenie oznaczone jest zgodnie z dyrektywą europejską 2002/96/EC, Waste Electrical and Electronic Equipment (WEEE). Upewniwszy się, że niniejszy produkt zostanie zutylicyzowany we właściwy sposób, użytkownik przyczynia się do ochrony przed potencjalnymi konsekwencjami negatywnymi dla środowiska i zdrowia.

Symbol  podany na produkcie lub na dokumentacji towarzyszącej mu wskazuje, że produktu ten nie powinien być traktowany jako odpad domowy, lecz powinien być przekazany w stosownym punkcie zbiórki w celu odzyskania urządzeń elektrycznych i elektronicznych.

Pozbywać się go zgodnie z miejscowymi normami w zakresie utylizacji odpadów. Dla uzyskania dodatkowych informacji na temat traktowania, odzyskiwania i recyklingu tego produktu, należy skontaktować się z odpowiednim lokalnym biurem, służbą odpadów domowych lub ze sklepem, w którym produkt został zakupiony.

ZALECENIA DOTYCZĄCE INSTALACJI

Zalecenia te przeznaczone są dla wykwalifikowanego pracownika, odpowiedzialnego za montaż, regulację lub naprawę urządzenia zgodnie z obowiązującymi przepisami.

Jeżeli pod płytą grzewczą z elementów szklanych i ceramicznych ma zostać zainstalowany piekarnik, PIEKARNIK oraz PŁYTA GRZEWCZA MUSZĄ POSIADAĆ ODPOWIEDNIĄ IZOLACJĘ, tak aby temperatura pochodząca od piekarnika, mierzona na bocznej dolnej ściance płyty grzewczej nie przekraczała 60°C. W przeciwnym wypadku system sterujący TOUCHCONTROL może ulec uszkodzeniu.

Montaż (Rys.1):

Urządzenie przeznaczone jest do umieszczenia w zabudowie kuchennej, zgodnie z poniższymi ilustracjami. Wzdłuż całego obwodu urządzenia należy założyć uszczelkę (wymiar - patrz Rys.1B). Przymocować urządzenie do zabudowy kuchennej za pomocą 4 dostarczonych elementów, biorąc pod uwagę grubość płyty kuchennej (Rys.1A). Jeżeli po zakończeniu instalacji możliwy jest dostęp do dolnej części urządzenia od dolnej części szafki, to należy zamontować panel oddzielający, w odległości podanej na Rys.1C. Nie jest to wymagane, jeżeli urządzenie instalowane jest pod piekarnikiem.

Połączenia elektryczne:

Przed podłączeniem urządzenia do sieci elektrycznej należy sprawdzić, czy:

-przewód uziemienia jest dłuższy o 2cm od pozostałych przewodów;

-parametry sieci elektrycznej odpowiadają parametrom urządzenia znajdującym się na tabliczce znamionowej znajdującej się na dolnej części płyty;

-sieć jest wyposażona w przewód uziemienia, zgodny z obowiązującymi przepisami.

Uziemienie jest wymagane przez obowiązujące przepisy.

Jeśli urządzenie nie jest wyposażone w kabel, należy zastosować typ:

"H05V2V2-F", dla mocy do 6400 Watt przekrój kabla musi wynosić co najmniej 2,5 mm², natomiast dla wyższych mocy - 4 mm².

W żadnym punkcie kabel nie powinien nagrzewać się do temperatury wyższej niż 50°C powyżej temperatury otoczenia.

Urządzenie ma być podłączone na stałe do sieci elektrycznej, dlatego należy zainstalować wyłącznik wielobiegunowy, w którym odległość pomiędzy stykami wynosi co najmniej 3mm, odpowiedni dla mocy podanej na tabliczce znamionowej i zgodny z obowiązującymi przepisami (wyłącznik nie powinien rozłączać żółto-zielonego przewodu uziemienia).

Wyłącznik wielobiegunowy musi być umieszczony w taki sposób, aby po zainstalowaniu urządzenia był łatwo dostępny.

UŻYTKOWANIE I NAPRAWY**UWAGA!**

-Urządzenie jest wyposażone w system ograniczania mocy 2800 lub 3300 Watt. Jeżeli chce się użyć tej funkcji należy skonsultować paragraf "Ograniczenie mocy".

-Przed normalnym użyciem płyty konieczne jest włączenie

wszystkich stref grzewczych przez przynajmniej 15 minut na poziomie mocy 3-4. Ta czynność musi być wykonana przed włączeniem i powtórzona w przypadku, gdy płyta nie będzie używana przez kilka tygodni.

Użycie (Rys.4):

A = Przycisk **ON/OFF**

B = Przycisk **Klucz**

B1 = Wskaźnik **ON/OFF** przycisku klucza

C = Przycisk "-"

D = Przycisk "+"

E = Przycisk wyboru strefy grzewczej

E1-E3 = Przygotowanie do podwójnej lub potrójnej strefy grzewczej

E = Przycisk wyboru podwójnej lub potrójnej strefy grzewczej

F1-F3 = Wskaźnik aktywnej podwójnej lub potrójnej strefy grzewczej

G = Wyświetlacz strefy grzewczej

H = Symbol pozostałości ciepła "H"

T = Przycisk Zegar

N = Wyświetlacz Zegara

O = Wskaźnik strefy grzewczej z aktywną funkcją zegara.

Włączenie płyty grzewczej:

-Aby włączyć urządzenie należy sprawdzić czy LED "B1" jest wyłączona, w przeciwnym wypadku wyłączyć ją za pomocą wciśnięcia przycisku klucza "B" przez około 2 sekundy.

-Wykonać tę czynność naciskając na przycisk "A".

-Wszystkie wyświetlacze "G" przez około 10 sekund wyświetlą zero. Jeżeli nie zostanie wykonana żadna czynność w przeciągu tego okresu czasu, płyta wyłączy się.

Włączenie stref grzewczych:

-Możliwe jest włączenie jednej strefy grzewczej naciskając na jeden z przycisków "E". Wyświetlacz pokaże świetlne zero migające.

-Aby ustawić żądany poziom mocy użyć przycisków "+" lub "-". Wybierając przycisk "+" wyświetlacz pokaże poziom mocy 1. Wybierając przycisk "-" wyświetlacz pokaże poziom mocy 9.

-Po wykonaniu tej czynności można ustawić żądany poziom mocy za pomocą przycisków "+" lub "-".

Wyłączenie stref grzewczych:

-Wybrać strefę grzewczą przyciskiem "E", wyświetlacz zacznie migać.

-Za pomocą przycisku "-" ustawić poziom mocy na zero.

Lub

-Wybrać strefę grzewczą przyciskiem "E", wyświetlacz zacznie migać.

-Nacisnąć jednocześnie przyciski "+" i "-".

Możliwe jest również jednoczesne wyłączenie wszystkich stref grzewczych za pomocą przycisku ON/OFF.

Funkcja podwójnej strefy:

-Funkcja podwójnej strefy jest aktywowana w zależności od posiadanego modelu, tylko w strefach grzewczych "E1-E3".

-Wybrać i ustawić poziom mocy jak opisano w rozdziale "Włączenie stref grzewczych".

-Nacisnąć na przycisk "F".

-Po włączeniu podwójnej strefy, pojawi się stała LED "F1-F3" w pobliżu wyświetlacza wcześniej wybranej strefy.

Aby dezaktywować funkcję należy wykonać następującą czynności:

-Przyciskiem "E1-E3" wybrać żądaną strefę.

-Nacisnąć na przycisk "F", funkcja zostanie dezaktywowana.

W tym samym momencie wyłączy się LED "F1-F3".

Funkcja potrójnej strefy:

-Funkcja Potrójnej strefy jest aktywowana w zależności od posiadanego modelu, tylko w strefach grzewczych "E3".

-Wybrać i ustawić poziom mocy jak opisano w rozdziale "Włączenie stref grzewczych".

-Nacisnąć na przycisk "F".

-Po włączeniu podwójnej strefy, w pobliżu jej wyświetlacza pojawi się migająca LED "F3".

-Ponownie nacisnąć na przycisk "F", aby uaktywnić potrójną strefę.

-W tym momencie LED "F3" stanie się stałą.

Aby dezaktywować funkcję należy wykonać następującą czynności:

-Przyciskiem "E3" wybrać żądaną strefę.

-Nacisnąć na przycisk "F", funkcja zostanie dezaktywowana. W tym samym momencie LED znajdująca się w pobliżu wyświetlacza zacznie migać.

-Po wykonaniu tej czynności wznowi funkcjonowanie podwójna strefa grzewcza.

Funkcja pozostałości ciepła:

-Gdy ustawi się strefę grzewczą "E" na pozycji OFF temperatura powierzchni szkła przekracza około 50°C, na jej wyświetlaczu "G" pojawi się sygnał świetlny:

1) Jeżeli inne strefy funkcjonują, wyświetli "O" i "H" na zmianę;

2) Gdy ustawi się urządzenie na pozycji OFF, wyświetlacz wskaże stałą literę "H".

Funkcja klucza (Rys.4B):

Aby uniemożliwić użycie powierzchni płyty przez dzieci lub osoby wymagające nadzoru, możliwe jest zablokowanie wszystkich funkcji naciskając na przycisk klucza "B".

Aby uaktywnić lub dezaktywować należy nacisnąć na przycisk "B" przez około dwie sekundy. Funkcja jest aktywna, gdy wskaźnik "B1" jest włączony.

Mimo, iż urządzenie jest włączone i funkcja klucza aktywna, przycisk ON/OFF funkcjonuje.

O.S.D. (Overflow Safety Device) (Rys.4):

Płyta jest wyposażona w system zabezpieczający, który ustawia płyty w pozycji **OFF** i uaktywnia **safety lock** (błokadę bezpieczeństwa) w przypadku obecności płynów lub przedmiotów w strefie sterowania.

Płyta wyłączy się automatycznie.

HEAT UP (Szybkie rozgrzewanie):

Funkcja **Heat up** pozwala na uzyskanie maksymalnej temperatury strefy grzewczej przez określony okres czasu, następnie temperatura obniża się do niższej wybranej wartości.

Uaktywnienie **HEAT UP**:

-Przyciskiem "E" wybrać strefę grzewczą.

-Ustawić poziom mocy na 9.

-Ponownie nacisnąć na przycisk "+".

-W pobliżu poziomu mocy na wyświetlaczu, przez około 5 sekund zostanie wyświetlony separator dziesiętny ".". W przeciągu tego czasu wybrać poziom mocy, zawarty pomiędzy 1 a 8, który chce się osiągnąć w krótkim czasie.

-Jeżeli wybierze się poziom mocy 9, funkcja zostanie anulowana.

-Gdy funkcja "Heat up" jest aktywna możliwe jest zwiększenie poziomu wcześniej wybranej temperatury.

-Po zakończeniu funkcji płyta wyemituje akustyczny sygnał "BIP". Po sygnale akustycznym urządzenie będzie funkcjonowało z wcześniej ustawionym poziomem mocy.

Dezaktywacja HEAT UP:

- Przyciskiem "E" wybrać strefę grzewczą.
- Ustawić poziom mocy na 9.
- Gdy na wyświetlaczu wyłączy się separator dziesiętny ".", funkcja zostanie dezaktywowana.

ZEGAR (Rys.4T):

Ta funkcja pozwala na ustawienie czasu (od 1 do 99 minut) automatycznego wyłączenia wybranej strefy grzewczej.

Adnotacja: Zegar może być jednocześnie uaktywniony na wszystkich strefach grzewczych.

- Wybrać strefę grzewczą "E".
- Naciskając na przyciski "+" i "-" wybrać poziom mocy od 1 do 9.
- Nacisnąć na przycisk zegara "T".
- LED wskazująca stref "O" zacznie migać.
- Używając przycisków "+" i "-" ustawić żądany czas.
- Po upływie kilku sekund ustawiony czas będzie stały na wyświetlaczu "N" i zostanie wyświetlony czas pozostały.
- Po upływie wcześniej ustawionego czasu, wyświetlacz zegara "N" oraz wskaźnik stref "O" zaczną migać i zostanie wyemitowany sygnał akustyczny. Wskaże to zakończenie ustawionego czasu i wyłączenie strefy grzewczej.
- Jeżeli zegar jest aktywny jednocześnie w kilku strefach, wyświetlacz pokaże krótszy czas pozostały z migającą LED odpowiadającej mu strefy grzewczej.
- Aby dezaktywować sygnał akustyczny wystarczy nacisnąć na przycisk zegara "T", w przeciwnym wypadku dezaktywuje się on automatycznie po upływie 1 minuty.
- Aby dezaktywować migające ostrzeżenie świetlne nacisnąć na przycisk zegara "T".

Aby dezaktywować funkcję zegara przed zakończeniem ustawionego czasu należy wykonać następujące czynności:

- Wybrać strefę grzewczą "E".
- Nacisnąć na przycisk zegara "T".

-Za pomocą przycisku "-" ustawić czas na "0".

- Gdy wyświetlacz "G" i wskaźnik strefy "O" przestaną migać, funkcja będzie nieaktywna.

Adnotacja: Aby wyświetlić czas pozostały wystarczy nacisnąć na przycisk wyboru danej strefy grzewczej "E".

Ograniczenie mocy:

Płyta jest wyposażona w system ograniczania mocy 2800 lub 3300 Watt.

Można ustawić produkt wykonując następujące czynności:

- Odłączyć i podłączyć urządzenie do sieci zasilania.
- W ciągu około 30 sekund od podłączenia do sieci zasilania nacisnąć na przycisk "B".
- Nacisnąć jednocześnie przyciski E1, "+" i "-".
- Na wyświetlaczu pojawiają się wartości 99.
- Użyć przycisków "+" lub "-" aby wybrać żądaną moc (28 dla 2800 W, 33 dla 3300 W lub 99 w przypadku braku ograniczenia).
- Gdy żądana moc jest ustawiona jednocześnie nacisnąć na przyciski E1, "+" i "-".
- Żądana moc płyty została ustawiona.
- W celu ponownej zmiany mocy powtórzyć procedurę.

UWAGA!

W celu uniknięcia uszkodzenia obwodów elektronicznych, płytę wyposażono w system zabezpieczający przed przegrzaniem. W przypadku długiego używania z wysokim poziomem mocy, płyta może się chwilowo wyłączyć. Na wyświetlaczu pojawiają się litery "Fc" do momentu osiągnięcia idealnej temperatury.

Konserwacja (Rys.3):

Używając specjalnego skrobaka dostarczanego na żądanie, usunąć ewentualne pozostałości żywności i tłustych kropli. Czyścić podgrzewaną strefę w możliwie jak najlepszy sposób używając SIDOL, STAHLFIX lub podobnych produktów i ręcznika papierowego, następnie opłukać wodą i osuszyć czystą szmatką.

Za pomocą specjalnego skrobaka (opcja) natychmiast usunąć kawałki stopionej aluminiowej i plastikowej folii, resztki cukru lub żywności o wysokiej zawartości cukru z rozgrzanej strefy grzewczej. W ten sposób zapobiegnie się możliwym uszkodzeniom powierzchni płyty.

W żadnym przypadku nie należy używać gąbek ścierających lub chemicznych środków drażniących, takich jak spray do piekarnika lub odplamiacze.

DOSTAWCA UCHYLA SIĘ OD WSZELKIEJ ODPOWIEDZIALNOŚCI ZA EWENTUALNE USTERKI, SPOWODOWANE NIEPRZESTRZEGANIEM WYŻEJ WYMNIENIONYCH WSKAZÓWEK.

GENERALITĂȚI

Citiți cu atenție conținutul prezentei broșuri deoarece furnizează indicații importante privitoare la siguranța instalării, la utilizare și întreținere. Se va păstra broșura pentru a putea fi consultată ulterior.

Toate operațiunile referitoare la instalare/inlocuire (conexiuni electrice) trebuie să fie efectuate de personal specializat, în conformitate cu normativele în vigoare.

INSTRUCȚIUNI PENTRU SIGURANȚĂ

Se recomandă recipiente cu fundul plat, cu diametrul egal sau puțin mai mare decât al zonei încălzite. Nu se vor utiliza recipiente cu baza aspră (cu rugozități), pentru a evita zgârierea părții termice a suprafeței de lucru (Fig.2).

Nu se recomandă folosirea acestui aparat de către copii sau persoane care necesită supraveghere.

Copiii nu trebuie să se joace cu aparatul.

Important:

- Se va evita deversarea de lichide; de aceea, pentru a fierbe sau a încălzi lichidele, se va reduce alimentarea cu căldură.

- Nu se vor lăsa elementele de încălzire în funcțiune cu oale și tigăi goale sau fără recipiente (vase).

- După ce se termină gătitul (prepararea mâncărurilor), se va deconecta rezistența respectivă în modul indicat în continuare.

Atentie:

- Nu trebuie să se folosească un curatator cu aburi.

- Dacă suprafața este crăpată (ciobită), se va opri aparatul pentru a evita eventuale descărcări electrice.

- Aparatul nu a fost fabricat pentru a fi utilizat de copii sau persoane handicapate, fără supraveghere.

- Evitați folosirea aparatului de către copii; nu este o jucărie!

Acest aparat este contrasemnat în conformitate cu Directiva Europeană 2002/96/EC, referitoare la "Waste Electrical and Electronic Equipment (WEEE)". Asigurându-vă că acest produs este scos din uz în mod corect, dv ca utilizator contribuiți la prevenirea puternicelor consecințe negative asupra mediului înconjurător și asupra sănătății.

Simbolul  aplicat pe produs sau pe documentația de însoțire a acestuia vă arată că aparatul trebuie să fie tratat separat de deșeurile casnice; în acest scop el va trebui să fie încredințat unui centru de colectare adecvat, destinat reciclării aparatelor electrice și electronice.

Scoaterea din uz a acestor produse este deci supusă normelor locale în materie de tratare a deșeurilor.

Pentru informații ulterioare cu privire la tratarea, recuperarea sau reciclarea acestui produs, apălați la biroul local competent, la serviciul de colectare a deșeurilor casnice sau la magazinul de unde ați achiziționat aparatul.

INSTRUCȚIUNI PENTRU INSTALARE

Prezentele instrucțiuni se adresează unui instalator specializat și au rolul unui ghid pentru instalarea, reglarea și întreținerea în conformitate cu legile și normativele în vigoare.

Dacă un cuptor de interior sau orice alt aparat care generează

căldură trebuie să fie montat direct sub suprafața din material ceramic destinată pregătirii mâncărurilor, ESTE NECESAR CA ACEST APARAT (cuptor) ȘI SUPRAFAȚA DIN MATERIAL CERAMIC DESTINATĂ PREGĂTIRII MÂNCĂRURILOR SĂ FIE IZOLATE CORESPUNZĂTOR, astfel încât căldura generată de cuptor, măsurată pe partea dreaptă a bazei suprafeței de lucru, să nu depășească 60°C. Nerespectarea acestei condiții ar putea determina funcționarea eronată a sistemului TOUCHCONTROL.

Amplasare (Fig.1):

Aparatul electrocasnic este realizat pentru a putea fi montat într-o suprafață de lucru, așa cum se arată în figura respectivă. Materialul de sigilare ermetică se va amplasa de-a lungul întregului perimetru (dimensiunile de tăiere în Fig.1B). Se va fixa aparatul electrocasnic pe suprafața de lucru cu ajutorul celor 4 cleme de fixare cu care este livrat, ținând cont de grosimea suprafeței de lucru (Fig.1A). Dacă partea inferioară al aparatului, după instalare, este accesibilă prin partea inferioară al mobilei este necesar a se monta un panou separator respectând distanțele indicate în (Fig.1C). Dacă dedesubt se instalează un cuptor nu este necesar.

Conexiuni electrice:

Înainte de efectuarea conexiunilor electrice, vă veți asigura că sunt respectate următoarele condiții:

- conductorul electric de pământare trebuie să fie cu 2cm mai lung față de celelalte conductoare;

- caracteristicile instalației trebuie să satisfacă indicațiile de pe plăcuța de identificare aplicată pe partea inferioară a suprafeței de lucru;

- instalația trebuie să fie prevăzută cu o legătură eficientă de pământare, conformă cu normele și cu dispozițiile legale în vigoare

Legătura de pământare este obligatorie prin lege.

- Dacă aparatul electrocasnic nu este dotat cu un cablu, folosiți unul de tipul:

"H05V2V-2-F" pentru puteri de până la 6400 Watt, cu secțiunea de minim 2.5 mm²; pentru puteri mai mari, se va folosi un cablu cu secțiunea de 4 mm².

Cablul nu trebuie să se încălzească în niciun punct la 50°C peste temperatura ambiantă.

Aparatul a fost conceput pentru a fi cuplat în permanență la o rețea electrică; din acest motiv, este necesar să montați un întrerupător omnipolar cu deschiderea contactelor de minim 3mm, compatibil d.p.d.v. al sarcinii indicate pe placa de caracteristici, conform normelor în vigoare (cablul de împământare galben/verde nu trebuie să fie întrerupt de comutator).

După instalarea aparatului, întrerupătorul omnipolar trebuie să fie ușor accesibil.

UTILIZARE ȘI ÎNTREȚINERE

ATENȚIE!

- Aparatul este dotat de un sistem de limitare a tensiunii la 2800 sau 3300 Watt. Dacă se dorește folosirea acestei funcții consultați paragraful "Limitarea tensiunii".

- Înainte de utilizarea obișnuită este necesar să porniți toate ochiurile timp de cel puțin 15 min. La nivelul 3-4. Această operațiune trebuie să fie efectuată la prima pornire și repetată în cazul în care plita nu este folosită timp de câteva săptămâni.

Folosire (Fig.4):

A = Tasta **ON/OFF**

B = Tasta **Cheie**

B1 = Indicator **ON/OFF** Tasta cheie

C = Tasta "-"

D = Tasta "+"

E = Tasta de selectare a ochiului

E1-E3 = Dedicat ochiurilor duble sau triple

F = Tasta de selectare a ochiurilor duble sau triple

F1-F3 = Indicator al zonei duble sau triple de gătire activă

G = Display ochiuri

H = Simbol de căldură în exces

T = Tasta Cronometru

N = Display Cronometru

O = Indicator ochiuri cu funcția cronometru activă.

Pornirea plitei:

-Pentru a porni aparatul verificați ca led-ul "B1" să fie stins; dacă nu este stins, se dezactivează apăsând tasta cheie "B" timp de 2 secunde.

-După ce a fost efectuată această operațiune selecțiați tasta "A".

-Toate display-urile "G" vor afișa un zero timp de circa 10 secunde. Dacă nu este efectuată nici o operațiune în acest interval de timp, plita se va opri.

Pornire zonelor de gătit:

-Este posibilă pornirea unei zone de selecționând una dintre tastele "E". Pe display va fi afișat un zero luminos care pălpăie.

-Pentru a regla nivelul de putere dorit selecționați tasta "+" sau "-". Selectând tasta "+" pe display va fi afișat nivelul de putere 1. Selectând tasta "-" pe display va fi afișat nivelul de putere 9.

-După ce a fost efectuată această operațiune se poate regla nivelul de putere dorit acționând tastele "+" sau "-".

Oprirea Ochiurilor:

-Selecțiați ochiurile acționând tasta "E" iar display-ul va începe să pălpăie.

-Acționând tasta "-" nivelul de putere va fi zero.

Sau

-Selectând ochiurile cu tasta "E" display-ul va începe să pălpăie.

-Selecțiați în același timp tastele "+" și "-".

Este posibil să opriți toate ochiurile în același timp, cu ajutorul tastei ON/OFF.

Funcția Zonă Dublă:

-Funcția zonă dublă se activează, în funcție de model, doar în cazul zonelor "E1-E3".

-Selecțiați și activați nivelul de putere așa cum este descris în paragraful "Pornirea ochiurilor".

-Selecțiați tasta "F".

-După ce zona dublă a fost pornită va apărea un led fix "F1-F3" lângă display în zona selectată precedent.

Pentru a dezactiva funcția efectuați următoarele operații:

-Selecțiați ochiurile care vă interesează cu tasta "E1-E3".

-Selecțiați tasta F, iar funcția va fi dezactivată. În același timp, led-ul "F1-F3" se va stinge.

Funcția zonă triplă:

-Funcția triplă zonă se activează în funcție de model, doar pentru ochiurile "E3".

-Selecțiați și activați nivelul de putere așa cum a fost descris în paragraful "Pornirea ochiurilor".

-Selecțiați tasta "F".

-După ce zona dublă a fost pornită pe display va apărea un led "F3" care pălpăie lângă acest display.

-Selecțiați din nou tasta F pentru a activa zona triplă.

-În acest moment led-ul "F3" va rămâne fix.

Pentru a dezactiva funcția efectuați următoarele operații:

-Selecțiați zona dorită acționând tasta "E3".

-Selecțiați tasta "F" iar funcția va fi dezactivată.

-În același timp led-ul de lângă display va începe să pălpăie.

-După ce această acțiune a fost efectuată funcția ochiuri duble va fi din nou activată.

Funcția residuu de căldură:

-Când un ochi "E" este dus în poziția OFF și temperatura la suprafața plitei este de aproximativ 50°, pe displayul "G" al acesteia va apărea un semnal luminos:

1) Dacă alte zone sunt încă în funcțiune display-ul va afișa alternativ un "0" și un "H";

2) Când aparatul este în poziția OFF display-ul va arăta doar litera "H" fixă.

Funcționarea cheii (Fig.4B):

Pentru a evita utilizarea plitei de către copii sau persoane care necesită supraveghere, este posibilă blocarea oricărei funcții prin selectarea tastei "B".

Pentru activarea sau dezactivarea acesteia selecționați tasta 'B' timp de circa două secunde. Funcția este activată când indicatorul "B1" este pornit.

Dacă aparatul este pornit și funcția cheii este activată, tasta ON/OFF va funcționa oricum.

O.S.D (Overflow Safety Device) (Fig.4):

Plita este dotată cu un sistem de siguranță care pune toate plitele în poziție "OFF" și activează "închiderea de siguranță" în prezența lichidelor sau a obiectelor în zona de comandă. Plita se va stinge automat.

HEAT UP (Încălzire rapidă):

Funcția **Încălzire rapidă** permite ochiului să aibă pentru o anumită perioadă de timp o temperatură maximă, după care temperatura scade la o valoare inferioară celei selecționate.

Activare ÎNCĂLZIRE RAPIDĂ:

-Selecționați ochiul cu tasta "E";

-stabiliți nivelul de putere la 9;

-Selecționați din nou tasta "+";

-Pe display, lângă nivelul de putere, poate fi vizualizat timp de 5 secunde un punct zecimal "*". În acest timp selecționați nivelul de putere, cuprins între 1 și 8, l care va fi atinsă în scurt timp.

-Dacă se va selecționa nivelul 9 de putere, funcția va fi anulată.

-Când funcția 'Încălzire rapidă' este activă este posibil să creșteți nivelul de temperatură selecționată anterior.

-La sfârșitul funcționării plita va emite un semnal acustic "BIP". După acest semnal acustic aparatul va continua să funcționeze la nivelul de putere stabilit anterior.

Dezactivarea funcției ÎNCĂLZIRE RAPIDĂ:

-Selecțiați ochiul cu tasta "E".

-Duceți nivelul de putere la 9.

-Când de pe display punctul zecimal "*" dispăre funcția va fi dezactivată.

Cronometru (Fig.4T):

Această funcție permite stabilirea timpului (de la 1 la 99 de minute) pentru stingerea automată a zonei de selecționată.

Notă: Cronometru poate fi activat simultan pentru toate zonele de fierbere.

- Selecționați zona de fierbere "E".
 - Setați nivelul de putere de la 1 la 9 prin apăsarea tastelor "+" și "-".
 - Selecționați tasta cronometrului "T".
 - Ledul indicator al zonei "O" va începe să pâlpâie.
 - Utilizând tastele "+" și "-" setați timpul dorit.
 - După câteva secunde timpul setat va apărea fix pe display "N" și se va putea vizualiza și timpul rămas.
 - La expirarea timpului anterior setat, display-ul cronometrului "N" și indicatorul zonei "O" vor începe să pâlpâie urmat de un semnal acustic. Acesta va indica expirarea timpului selectat și stingerea ochiului.
 - Dacă cronometrul este activ în mod simultan pe mai multe zone, pe display va putea fi vizualizat timpul rămas cu ledul corespunzător ochiului pâlpâind.
 - Pentru a dezactiva semnalul acustic e suficient să selecționați tasta cronometru "T", oricum după un minut se va dezactiva automat.
 - Pentru a dezactiva semnalul vizual care pâlpâie selecționați tasta "T".
- Pentru a dezactiva funcția cronometru stabilită precedent efectuați următoarele operații:
- Selecționați ochiul "E".
 - Apăsăți tasta cronometru "T".
 - Duceți cu tasta "-" timpul la nivelul "0".
 - Când display-ul "G" și indicatorul zonei "O" încetează să mai fâlfâie funcția nu mai este activă.
- Notă:** Pentru vizualizarea timpului rămas este suficient să apăsați tasta de selectare a ochiului "E" care vă interesează.

Limita de putere:

- Planul este dotat cu un sistem de limitare a puterii la 2800 sau 3300 Watt.
- Este posibilă configurarea produsului prin efectuarea următoarelor operații:
- Deconectarea și reconectarea aparatului de la rețeaua de alimentare domestică.
 - Selecționați tasta "B" în aproximativ 30 de secunde de la reconectarea la rețeaua de alimentare.
 - Selecționați simultan tastele "E1", "+" și "-".
 - Pe display vor apărea valorile 99.
 - Utilizați tastele "+" sau "-" pentru a selecta puterea dorită (28 pentru 2800 W, 33 pentru 33000 W sau 99 pentru nici o limită).
 - Când puterea dorită a fost selectată selecționați în același timp tastele "E1", "+" și "-".
 - Plita este configurat la puterea dorită.
 - Pentru a schimba din nou puterea repetați întreaga procedură.

ATENȚIE!

Pentru a evita pagube la circuitele electrice, plita este dotată cu un sistem de securitate împotriva supraîncălzirii. În situații de utilizare îndelungată cu nivele de putere ridicată, plita poate fi închisă temporar. Pe display vor apărea literele "Fc" până se va ajunge la temperatura optimă.

Mentenanța (Fig.3):

Îndepărtați eventuale reziduuri de mâncare și picături de grăsime de pe plită folosind dispozitivul special furnizat la cerere.

Zona încălzită se curăță cel mai bine folosind SIDOL, SAHLFIX sau produse similare și un material textil care absoarbe bine, limpeziți cu apă și ștergeți cu o stofă curată.

Cu ajutorul dispozitivului special (opțional) îndepărtați imediat de pe suprafața încălzită fragmentele de foi de aluminiu și materiale de plastic care s-au topit în mod accidental sau

alte resturi de zahăr sau alimente. În acest mod se pot evita daune aduse plitei.

În nici un caz nu trebuie utilizate spume abrazive sau detergenți chimici iritanți cum ar fi spray-uri pentru cuptoare sau soluții de scos pete.

SE ABSOLVA DE ORICE RESPONSABILITATE PENTRU ORICARE EVENTUALE DAUNE PROVOCATE DIN CAUZA NEOBSERVĂRII AVERTENTELOR DE MAI SUS.

ОБЩИЕ СВЕДЕНИЯ

Внимательно прочтите настоящие инструкции, так как в них даются важные указания по безопасности установки, эксплуатации и техобслуживания. Храните это руководство для консультации с ним в дальнейшем. Все операции по монтажу/замене (электропроводка) должны выполняться квалифицированным персоналом в соответствии с действующими нормативами.

ПРЕДУПРЕЖДЕНИЯ ПО ТЕХНИКЕ БЕЗОПАСНОСТИ

Рекомендуется пользоваться посудой с плоским дном и диаметром, равным или слегка превышающим зону нагрева. Не пользуйтесь посудой с шершавым дном, так как она может поцарапать термопанель (Рис.2). Детям и лицам, нуждающимся в надзоре, запрещается пользоваться данным электроприбором. Следите, чтобы дети не играли с плитой.

Важно:

- Предотвращайте выплескивание жидкости, вовремя убавляя мощность нагрева при закипании или разогреве жидкостей.
- Не оставляйте нагреватели включенными без посуды или со стоящими на них пустыми кастрюлями и сковородками.
- Закончив приготовление пищи, выключите сопротивление по процедуре, описанной далее.

Внимание:

- При чистке не использовать пар.**
- Если панель нагрелась, отключите прибор во избежание поражения электротоком.**
- Изделие не рассчитано на эксплуатацию детьми или недееспособными лицами без присмотра.**
- Не разрешайте детям играть с изделием.**

Данное изделие имеет маркировку соответствия Европейскому Нормативу 2002/96/EC, Утилизация электрических и электронных изделий (WEEE). Проверьте, чтобы по окончании его срока службы данное изделие было сдано в утиль. Этим Вы поможете сохранить окружающую среду.

Символ  на изделии или в прилагающейся к нему документации означает, что данное изделие не должно рассматриваться как бытовые отходы, а должно быть сдано в специальный центр утилизации, занимающийся уничтожением электрических и электронных приборов. Изделие должно быть сдано в утиль в соответствии с местными нормативами по утилизации отходов.

За дополнительными сведениями касательно обработки, утилизации и уничтожения данного изделия обращайтесь в местное отделение сбора домашних бытовых приборов или в магазин, в котором было куплено изделие.

ИНСТРУКЦИИ ПО УСТАНОВКЕ

Данное руководство предназначено для квалифицированного монтажника, в нем даются указания по монтажу, регулировке и обслуживанию в соответствии

с действующим законодательством и нормами. Если прямо под электроплитой из стеклокерамики устанавливается встроенная духовка или иные теплоизлучающие приборы, то НЕОБХОДИМО ПРАВИЛЬНО ИЗОЛИРОВАТЬ ЭТИ ПРИБОРЫ (духовку) ОТ ПАНЕЛИ ИЗ СТЕКЛОКЕРАМИКИ. Тепло, образуемое духовкой, при замере на правой стороне панели не должно превышать 60°C. Несоблюдение данной предосторожности может привести к сбоям в работе системы СЕНСОРНОГО УПРАВЛЕНИЯ TOUCHCONTROL.

Размещение (Рис.1):

Электроприбор предназначен для встраивания в рабочую поверхность, как показано на отдельном рисунке. Нанесите герметик по всему периметру (размеры для резки Рис.1В). Закрепите электроприбор на рабочей поверхности 4 кронштейнами, входящими в комплект поставки; учитывайте толщину рабочей поверхности (Рис.1А). Если нижняя сторона прибора доступна, после установки, с нижней стороны шкафа, то необходимо смонтировать разделительную панель, при соблюдении указанных размеров (Рис.1С). В этом нет необходимости, если прибор устанавливается под духовкой.

Электросоединения:

Перед электрическим подключением изделия проверьте следующее:

- электрический провод заземления должен быть на 2см длиннее других проводов;
- характеристики оборудования должны соответствовать значениям на паспортной табличке, расположенной снизу рабочей панели;
- оборудование должно быть оснащено эффективным заземлением, соответствующим нормам и положениям действующего законодательства.

Заземление изделия является обязательным по закону.

В случае если электробытовой прибор не оснащен кабелем, используйте этот тип: "H05V2V2-F" для мощности до 6400 Ватт сечение кабеля должно составлять минимум 2,5 мм², а для более высокой мощности - 4 мм².

Температура провода электропитания ни в одной точке не должна превышать на 50°C температуру помещения. Оборудование предназначено для постоянного подключения к сети электропитания, поэтому необходимо установить многополярный разъединитель с минимальным расстоянием между контактами 3мм, соответствующий нагрузке, указанной на паспортной табличке, и действующим нормативам (желто-зеленый провод заземления не должен прерываться коммутатором). По завершении монтажа изделия многополярный разъединитель должен быть легкодоступным.

ЭКСПЛУАТАЦИЯ И УХОД

ВНИМАНИЕ!

- Аппарат оснащён системой ограничения мощности на 2800 или 3300 Вт. Для использования этой функции, справиться в параграфе "Ограничение мощности".
- Перед нормальным использованием варочной панели, необходимо включить все зоны нагрева на не менее чем 15 минут на уровень мощности 3-4. Эта операция должна выполняться при первом использовании, а также повторяться в последствии, если панель не использовалась в течение нескольких недель.

Эксплуатация (Рис.4):

A = Кнопка **ON/OFF (ВКЛ./ВЫКЛ.)**

B = Кнопка **Блокировка**

B1 = Индикатор **ВКЛ./ВЫКЛ.** блокирующей кнопки

C = Кнопка "-"

D = Кнопка "+"

E = Кнопка выбора зоны нагрева варочной панели

E1-E3 = Подготовлена под двухконтурную или трёхконтурную зону нагрева

E = Кнопка выбора двухконтурной или трёхконтурной зоны нагрева

F1-F3 = Индикатор активированной двухконтурной или трёхконтурной зоны нагрева

G = Дисплей зоны нагрева

H = Знак остаточного тепла "**H**"

T = Кнопка Таймера

N = Дисплей таймера

O = Индикатор зоны нагрева с активированным таймером.

Включение варочной поверхности:

- Для того, чтобы включить аппарат, проверить, что светодиод "B1" не горит, в противном случае, отключить его, нажав на блокирующую кнопку "B" в течение около 2 секунд.

- После этой операции, нажать на кнопку "A".

- На всех дисплеях "G" отобразится ноль в течение около 10 секунд. Если не произойдет никаких операций в течении этого времени, варочная поверхность выключается.

Включение зон нагрева варочной панели:

- Можно включить одну зону нагрева, выбрав одну из кнопок "E". На дисплее отобразится светящийся мигающий ноль.

- Для регулирования желаемого уровня мощности, выбрать кнопку "+" или "-". Нажав на кнопку "+", на дисплее отобразится уровень мощности 1. Нажав на кнопку "-", на дисплее отобразится уровень мощности 9.

- По окончании этой операции можно производить регулирование желаемого уровня мощности при помощи кнопок "+" или "-".

Выключение зон нагрева варочной панели:

- Выбрать зону нагрева, нажав на кнопку "E", и дисплей начнёт мигать.

- При помощи кнопки "-" установить уровень мощности на нуле.

Или

- Выбрать зону нагрева, нажав на кнопку "E", и дисплей начнёт мигать.

- Выбрать одновременно кнопки "+" и "-".

Можно также одновременно выключить все зоны нагрева, нажав на кнопку ON/OFF (ВКЛ./ВЫКЛ.).

Работа двухконтурной зоны нагрева:

- Функция двухконтурной зоны активируется, в соответствии с имеющейся моделью, только на зонах нагрева "E1-E3".

- Выбрать и установить уровень мощности, как описано в параграфе "Включение зон нагрева".

- Нажать на кнопку "F".

- Когда включится двухконтурная зона, загорится постоянным светом светодиод "F1-F3" рядом с дисплеем предварительно выбранной зоны.

Для дезактивации функции выполнить следующие операции:

- Выбрать интересующую зону кнопкой "E1-E3".

- Нажав на кнопку "F", функция будет дезактивирована.

Одновременно с этим, светодиод "F1-F3" погаснет.

Работа трёхконтурной зоны нагрева:

- Функция трёхконтурной зоны активируется, в соответствии с имеющейся моделью, только на зонах нагрева "E3".

- Выбрать и установить уровень мощности, как описано в параграфе "Включение зон нагрева".

- Нажать на кнопку "F".

- Когда включится двухконтурная зона, загорится мигающим светом светодиод "F3" рядом с дисплеем зоны.

- Снова нажать на кнопку "F" для активации трёхконтурного цикла.

- На этом этапе светодиод "F3" горит постоянным светом. Для дезактивации функции выполнить следующие операции:

- Выбрать интересующую зону кнопкой "E3".

- Нажав на кнопку "F", функция будет дезактивирована. В то же время, светодиод рядом с дисплеем начнёт мигать.

- После выполнения этой операции, опять заработает зона нагрева с двойным контуром.

Функция остаточного тепла:

- Когда выключают зону нагрева "E", переводя выключатель в положение OFF (ВЫКЛ.), если температура поверхности стекла превышает 50°, на дисплее "G" этой зоны нагрева горит световая сигнализация:

1) Если другие зоны нагрева всё ещё в действии, на дисплее отобразится поочерёдно "0" и "H";

2) Когда аппарат переводится в положение OFF (ВЫКЛ.), на дисплее отображается непрерывно буква "H".

Блокировочная функция (Рис.4B):

Чтобы предупредить использование варочной поверхности детьми или людьми, нуждающимися в присмотре, можно заблокировать все функции, нажав на блокирующую кнопку "B".

Для активирования или дезактивирования этой функции, нажать на кнопку "B" в течение около 2 секунд. Когда индикатор "B1" горит, функция активирована.

Если аппарат включён и функция блокировки активирована, кнопка ON/OFF (ВКЛ./ВЫКЛ.) действует, как всегда.

O.S.D. (Overflow Safety Device- Устройство защиты от переполнения) (Рис.4):

Варочная панель оснащена системой безопасности, которая выключает все конфорки, переводя в положение OFF и включая **предохранительный замок** в присутствии жидкостей или других предметов на зоне управления.

Варочная панель автоматически выключается.

HEAT UP (Быстрое разогревание):

Функция **Heat up** (Быстрое разогревание) позволяет иметь зону нагрева при максимальной температуре в течение определённого периода времени, после чего температура снижается до заданного пониженного значения. Активация HEAT UP:

- Выбрать интересующую зону, нажав кнопку "E".

- Установить уровень мощности на 9.

- Выбрать снова кнопку "+".

- На дисплее, рядом с уровнем мощности, отобразится десятичная точка "0" в течении около 5 секунд. В течение этого времени выбрать уровень мощности от 1 до 8, желаемый достигнуть за короткое время.

- Если выбирают уровень 9, функция аннулируется.

- При активированной функции "Heat up" можно увеличивать уровень предварительно установленной температуры.

-По окончании этой функции, панель издаст звуковой сигнал "БИП". После звукового сигнала аппарат продолжит работу на предварительно установленном уровне мощности.

Деактивация HEAT UP:

-Выбрать интересующую зону, нажав кнопку "E".

-Установить уровень мощности на 9.

-Когда на дисплее погаснет десятичная точка "+", значит функция дезактивирована.

ТАЙМЕР (Рис.4Т):

Эта функция позволяет установить время (от 1 до 99 минут) для автоматического выключения выбранной зоны нагрева варочной панели.

Примечание: II Таймер можно активировать одновременно на всех зонах нагрева варочной поверхности.

-Выбрать интересующую зону, нажав кнопку "E".

-Задать уровень мощности от 1 до 9, нажав на кнопки "+" и "-".

-Нажать на кнопку таймера "Т".

-Светодиодный индикатор зоны "О" начнёт мигать.

-Используя кнопки "+" и "-", установить желаемое время.

-После нескольких секунд заданное время отобразится постоянно на дисплее "N" и будет показываться в течении всего оставшегося времени.

-По окончании предварительно заданного времени, дисплей таймера "N" и индикатор зоны "О" замигают, сопровождаемые звуковым сигналом. Это укажет на окончание заданного времени и выключение зоны нагрева варочной панели.

-Если таймер одновременно активирован на несколько зон, на дисплее будет отображаться наименьшее оставшееся время и мигать светодиодный индикатор соответствующей зоны нагрева.

-Для того, чтобы дезактивировать звуковой сигнал, достаточно нажать на кнопку таймера "Т", в противном случае, он автоматически отключится по истечении около 1 минуты.

-Для того, чтобы дезактивировать световую мигающую сигнализацию, нажать на кнопку таймера "Т".

Для дезактивации функции таймера прежде, чем закончится заданное время, выполнить следующие операции:

-Выбрать интересующую зону, нажав кнопку "E".

-Нажать на кнопку таймера "Т".

-Установить с помощью кнопки "+" время на "0".

-Когда дисплей "G" и указатель зоны "О" перестанут мигать, функция - дезактивирована.

Примечание: Для просмотра оставшегося времени до окончания приготовления пищи, достаточно нажать на кнопку выбора заинтересованной зоны нагрева варочной панели.

Ограничение мощности:

Варочная панель оснащена системой ограничения мощности на 2800 или 3300 Вт.

Можно конфигурировать изделие, выполнив следующие операции:

-Отключить и снова подключить аппарат к распределительной бытовой электросети.

-Нажать на кнопку "В" в пределах около 30 секунд от отключения от распределительной бытовой электросети.

-Выбрать одновременно кнопки "E1", "+" и "-".

-На дисплее появится 99.

-Использовать кнопку "+" или "-" для выбора желаемой мощности (28 для 2800 Вт, 33 для 3300 Вт или 99 для без ограничений).

-Когда желаемая мощность задана, выбрать одновременно

кнопки "E1", "+" и "-".

-Варочная поверхность теперь конфигурирована на желаемую мощность.

-Для того, чтобы снова поменять мощность, повторить всю процедуру.

ВНИМАНИЕ!

Для предотвращения повреждения электронных контуров, варочная панель оснащена защитной системой от перегрева. В случаях длительного использования нагрева при повышенном уровне мощности, варочная панель может временно отключиться. На дисплее отобразятся буквы "Fc", пока не будет достигнута оптимальная температура.

Техобслуживание (Рис.3):

Удалить возможные остатки пищи и жирные капли с поверхности варочной панели, используя специальный скребок, поставляемый по заказу.

Очистить зону нагрева, как можно лучше, используя SIDOL, STANLIFX, или подобные им продукты, и бумажную салфетку, затем сполоснуть водой и вытереть чистой тканью.

При помощи специального скребка (опционально) медленно удалить с зоны нагрева варочной поверхности возможные случайно попавшие на неё алюминиевый лист или расплавившуюся пластмассу, а также остатки сахара и пищи с высоким содержанием сахара. Таким образом предотвращается какое-либо нанесение вреда поверхности варочной плиты.

Ни в коем случае не использовать абразивные губки или раздражающие химические чистящие средства, типа спрей для духовки или средства для выведения пятен.

ФИРМА НЕ НЕСЕТ НИКАКОЙ ОТВЕТСТВЕННОСТИ ЗА УЩЕРБ, ВЫЗВАННЫЙ НЕСОБЛЮДЕНИЕМ ВЫШЕПРИВЕДЕННЫХ ПРЕДУПРЕЖДЕНИЙ.

ALLMÄNT

Läs innehållet i detta häfte noggrant, då det ger viktiga anvisningar om säkerhet vid installation, användning och underhåll. Förvara häftet för framtida konsultation. Alla operationer som rör installation/byte(elektiska anslutningar) måste utföras av specialiserad personal och i överensstämmelse med gällande normer.

SÄKERHETSFORESKRIFTER

Det är tillrådligt att använda kokkärl med platt undersida och med samma eller något större diameter än uppvärmningsytan. Använd inte kokkärl med sträv botten för att förhindra att uppvärmningsytan repas (Fig.2). Denna apparat bör inte användas av barn eller personer som behöver övervakning. Se till att barn inte leker med apparaten.

Viktigt:

- Förhindra att vätskor rinner över -sänk därför värmetillförseln när du kokar eller värmer vätskor.
- Lämna aldrig värmeelementen påsatta med tomma kastruller och stekpannor eller utan kokkärl.
- När du är färdig med matlagningen, stäng av vederbörligt motstånd med den kontroll som anges längre fram.

Viktigt:

- Använd inte ånga vid rengöring.**
- Om det finns sprickor på ytan, stäng av apparaten för att undvika eventuella elektriska stötar.**
- Utrustningen är inte avsedd för att användas av barn eller oförmögna personer, utan uppsikt av en vuxen.**
- Kontrollera att barn inte leker med utrustningen.**

Den här apparaten överensstämmer med europadirektiv 2002/96/EG, Waste Electrical and Electronic Equipment (WEEE). Genom att försäkra sig om att den här produkten elimineras på rätt sätt, bidrar användaren till att förebygga eventuella negativa följdriks för miljö och hälsa.

Symbolen  på produkten eller på bifogad dokumentation indikerar att den här produkten inte ska behandlas om hushållsavfall utan ska överlämnas till lämplig avfallsstation för återvinning av elektriska och elektroniska apparater. Kasserera enligt gällande lokala normer för avfallshantering. För ytterligare information om hantering och återvinning av produkten, kontakta det lokala kontoret, uppsamlingsstation för hushållsavfall eller affären där produkten inhandlats.

INSTALLATIONSANVISNINGAR

Dessa instruktioner riktas till en specialiserad installatör och fungerar som vägledning för installation, justering och underhåll i enlighet med gällande lagar och normer. Om en infogningsugn eller någon annan apparat ska monteras direkt under spishällen av glaskeramik MÅSTE DENNA UTRUSTNING (ugn) OCH SPISHÄLLEN ISOLERAS PÅ LÄMPLIGT SÄTT, så att den värme som alstras av ugnen inte överstiger 60°C vid uppmätning på spisens nedre högra sida. Om denna säkerhetsregel inte åtföljs kan det orsaka skador på TOUCHCONTROL-systemet.

Placering (Fig.1):

Hushållsapparaten är konstruerad för infogning i en arbetsyta, på det sätt som visas på specifik bild. Applicera tillslutningsmedel längs hela omkretsen (skärdimensioner Fig.1B). Fäst hushållsapparaten på arbetsytan med de fyra fästen som medföljer och kom ihåg att ta med arbetsytans tjocklek i beräkningen (Fig.1A). Om apparatens undre del är åtkomlig från skåpets underdel efter installationen skall en avskärmningspanel monteras enligt de indikerade avstånden (Fig.1C). Detta är inte nödvändigt i det fall en ugn installeras under apparaten.

Elektriska anslutningar:

Innan ni påbörjar de elektriska anslutningarna försäkra er om att:

- jordkabeln är 2cm längre än de andra ledningarna;
- elanläggningen motsvarar anvisningarna på lappen som är fäst på undersidan av arbetsytan;
- elanläggningen är utrustad med jordkabel i enlighet med gällande regler och lagar i landet. Jordkabeln är obligatorisk enligt lag.

Om spishällen inte är försedd med kabel ska följande typ användas:

H05V2V2-F för effekter upp till 6 400 Watt ska kabelvärsnittet vara minst 2,5 mm², medan för högre effekter ska kabelvärsnittet vara 4 mm².

Kabeln får inte vid någon punkt nå en temperatur på som är 50 °C högre än rumstemperaturen.

Utrustningen är avsedd att vara permanent ansluten till elnätet och av den anledningen måste en flerpolbrytare installeras som har en öppning på minst 3mm mellan kontaktarna och som är anpassad till effekten som anges på märkplåten och överensstämmer med gällande nationella normer (den gulgröna jordkabeln får inte avbrytas från brytaren).

När installationen av utrustningen är klar ska det vara enkelt att komma åt flerpolbrytaren.

ANVÄNDNING OCH UNDERHÅLL

VIKTIGT!

-Apparaten är utrustad med ett effektbegränsningssystem på 2800 eller 3300 Watt. Läs i paragrafen "Effektbegränsning" om du vill använda denna funktion.

-Innan normal användning av spishällen är det nödvändigt att du sätter på samtliga värmeplattor i minst 15 minuter på effektnivån 3-4. Detta ska utföras första gången som spishällen används samt upprepas därefter varje gång som spishällen inte använts på några veckor.

Användning (Fig.4):

A = ON/OFF-knapp

B = Nyckel-knapp

B1 = Indikator för nyckelknapp PÅ/AV

C = "-"-knapp

D = "+"-knapp

E = Knapp för att välja värmezon

E1-E3 = Förberedd för dubbel eller tredubbel värmezon

F = Knapp för val av dubbel eller tredubbel värmezon

F1-F3 = Indikator för aktiverad dubbel eller tredubbel värmezon

G = Display för värmezon

H = Symbol för restvärme "H"

- T** = Timer-knapp
N = Display för Timer
O = Indikator för värmezoner som har aktiv timerfunktion.

Hur du sätter på spishällen:

- För att sätta på apparaten ska du kontrollera att lysdioden "B1" är släckt. I annat fall ska den släckas genom att trycka in nyckelknappen "B" i cirka 2 sekunder.
- Därefter ska du trycka på knappen "A".
- Samtliga displayer "G" kommer att visa en nolla i ungefär 10 sekunder. Om inget annat görs under hela den här tiden stängs spishällen av igen.

Hur du sätter på värmezoner:

- En värmezon sätts på genom att trycka på en av knapparna "E". Displayen visar en lysande blinkande nolla.
- För att ställa in önskad effektnivå trycker du på knapparna "+" eller "-". Om du trycker på knappen "+" kommer displayen att visa effektnivån 1. Om du trycker på knappen "-" kommer displayen att visa effektnivån 9.
- Därefter väljer du önskad effektnivå genom att trycka på knapparna "+" eller "-".

Hur du stänger av värmezoner:

- Välj värmezon med knappen "E". Displayen börjar blinka.
- Sänk effektnivån till noll med knappen "-".
- Eller
- Välj värmezon med knappen "E". Displayen börjar blinka.
- Tryck in knapparna "+" och "-" samtidigt.
- Det går dessutom att stänga av samtliga värmezoner samtidigt genom att trycka på knappen ON/OFF.

Funktionen dubbel värmezon:

- Funktionen dubbel värmezon kan aktiveras, beroende på modell, enbart på värmezoner "E1-E3".
- Välj och ställ in effektnivån enligt beskrivningen i paragrafen "Hur du sätter på värmezoner".
- Tryck på knappen "F".
- När den dubbla värmezonen har satts på kommer en lysdiod "F1-F3" med fast ljus att tändas intill displayen för den värmezon som valdes i det tidigare skedet.
- Gör på följande sätt för att avaktivera funktionen:
- Välj önskad värmezon med knappen "E1-E3".
- Tryck på knappen "F". Funktionen avaktiveras. Samtidigt släcks lysdioden "F1-F3".

Funktionen tredubbel värmezon:

- Funktionen tredubbel värmezon kan aktiveras, beroende på modell, enbart på värmezoner "E3".
- Välj och ställ in effektnivån enligt beskrivningen i paragrafen "Hur du sätter på värmezoner".
- Tryck på knappen "F".
- När den dubbla värmezonen har satts på kommer en lysdiod "F3" med blinkande sken att visas intill värmezonen display.
- Tryck återigen på knappen "F" för att aktivera den tredubbla värmezonen.
- Lysdioden "F3" övergår då till fast sken.
- Gör på följande sätt för att avaktivera funktionen:
- Välj önskad värmezon med knappen "E3".
- Tryck på knappen "F". Funktionen avaktiveras. Samtidigt börjar lysdioden intill displayen att blinka.
- Därefter återgår värmezonen till dubbel funktion.

Funktionen restvärme:

- När en värmezon "E" sätts i läget OFF och temperaturen på gasytan överstiger ungefär 50° kommer det att visas en ljus-

signal på värmezonen display "G":

- 1) Om andra värmezoner fortfarande är på visar displayen omväxlande ett "0" och ett "H".
- 2) När hela spishällen sätts i läget OFF visar displayen bokstaven "H" med fast sken.

Nyckelfunktion (Fig.4B):

- För att undvika att barn, eller andra personer som behöver tillsyn, använder spishällen går det att låsa samtliga funktioner genom att trycka på nyckelknappen "B".
- För att aktivera eller avaktivera funktionen trycker du på knappen "B" i ungefär två sekunder. Funktionen är aktiv om indikatorn "B1" är tänd.
- Knappen ON/OFF fungerar även i de fall spishällen är på och nyckelfunktionen är aktiv.

O.S.D. (Overflow Safety Device) (Fig.4):

- Spishällen är försedd med ett säkerhetssystem som sätter samtliga plattor i läget **OFF** och aktiverar säkerhetssystemet **safety lock** vid närvaro av vätska eller föremål på kontrollpanelen.
- Spishällen stängs av automatiskt.

HEAT UP (Snabbuppvärmning):

- Med funktionen **Heat up** kan du sätta en värmezon på maximal temperatur under en viss tidsperiod. Därefter sänks temperaturen till ett lägre värde som valts.
- Hur du aktiverar HEAT UP:
- Välj värmezon med knappen "E".
- Ställ in effektnivån på 9.
- Tryck återigen på knappen "+".
- På displayen visas, intill effektnivån, en decimalpunkt "." i ungefär 5 sekunder. Innan denna tid har gått ska du välja en effektnivå mellan 1 och 8 som du vill att värmezonen ska uppnå snabbt.
- Om du väljer effektnivån 9 kommer funktionen att raderas.
- Medan funktionen "Heat up" är aktiv går det att öka temperaturnivån som du ställde in tidigare.
- När funktionen har avslutats avger spishällen en ljudsignal "BIP". Efter ljudsignalen kommer spishällen att fortsätta funktionen på effektnivån som ställdes in tidigare.
- Hur du avaktiverar HEAT UP:
- Välj värmezon med knappen "E".
- Ställ in effektnivån på 9.
- När decimalpunkten "." släcks på displayen betyder det att funktionen är avaktiverad.

TIMER (Fig.4T):

- Med hjälp av den här funktionen kan du fastställa en tid (från 1 till 99 minuter) efter vilken den valda värmezonen stängs av automatiskt.
- Obs: Timern** kan aktiveras på samtliga värmezoner samtidigt.
- Välj värmezon "E".
- Ställ in effektnivån från 1 till 9 genom att trycka på knapparna "+" och "-".
- Tryck på timer-knappen "T".
- Lysdioden som indikerar värmezoner "O" börjar blinka.
- Ställ in önskad tid med knapparna "+" och "-".
- Efter några sekunder kommer den inställda tiden att visas med fast ljus på displayen "N" samt återstående tid.
- När den inställda tiden har löpt ut, börjar timer-displayen "N" och indikatorn för värmezoner "O" att blinka och därefter hörs en ljudsignal. Detta betyder att den inställda tiden har gått och att värmezonen stängs av.
- Om timern är inställd för flera värmezoner samtidigt kommer displayen att visa den kortaste av återstående tider samtidigt

som tillhörande lysdiod för värmezonen blinkar.

-För att stänga av ljudsignalen trycker du in timer-knappen "T".

I annat fall slutar ljudsignalen automatiskt efter 1 minuter.

-För att stänga av den blinkande ljussignalen ska du trycka på timer-knappen "T".

Gör följande för att stänga av timerfunktionen innan inställd tid har löpt ut:

-Välj värmezonen "E".

-Tryck på timer-knappen "T".

-Sätt tiden på "0" med knappen "-".

-När displayen "G" och indikatorn för värmezon "O" slutar blinka är inte funktionen längre aktiv.

Obs: För att visa hur lång tillagningstid det finns kvar ska du trycka på berörd knapp för val av värmezon "E".

Effektbegränsning:

Spishällen är utrustad med ett effektbegränsningssystem på 2800 eller 3300 Watt.

Produkten kan konfigureras på följande sätt:

-Koppla från apparaten från hushållets elnät och återkoppla den sedan på nytt.

-Välj knappen "B" inom ungefär 30 sekunder från det att apparaten återkopplades till hushållets elnät.

-Tryck in knapparna "E1", "+" och "-" samtidigt.

-På displayen visas värdet 99.

-Använd knapparna "+" eller "-" för att välja önskad effekt (28 för 2800 W, 33 för 3300 W eller 99 för ingen effektbegränsning).

-Efter att du har ställt in önskad effekt ska du trycka in knapparna "E1", "+" och "-" samtidigt.

-Spishällen har konfigurerats med önskad effekt.

Upprepa förfarandet för att ändra till en annan effekt.

VIKTIGT!

För att undvika skador på det elektroniska systemet har spishällen försetts med ett överhettningsskydd. Vid långvarig användning på hög effekt kan det hända att spishällen stängs av tillfälligt. På displayen visas då texten "Fc" tills spishällens temperatur sjunker till lagom nivå.

Underhåll (Fig.3):

Avlägsna eventuella matrester och stänk från arbetsytan genom att använda den speciella skrapan (tillgänglig på förfrågan).

Rengör kokzonerna så noggrant som möjligt genom att använda SIDOL, STAHLFIX eller liknande produkter och en allduk eller annan pappershandduk, skölj med vatten och torka med en ren pappershandduk.

Avlägsna omedelbart (med den speciella skrapan eller annan valfri sådan) bitar av aluminium- eller plastfolie som råkat smälta, sockerrester eller matrester med hög sockerhalt. På detta sätt undviks möjliga skador på ytan.

Använd aldrig stålull eller hårda rengöringsvampar som river ytan eller irriterande kemiska medel, som till exempel sprayar för att rengöra ugnar, eller fläckborttagningsmedel.

TILLVERKAREN FRÅNSÄGER SIG ALLT ANSVAR FÖR EVENTUELLA SKADOR SOM ORSAKTS P.G.A. ATT OVANSTÅENDE INSTRUKTIONER INTE RESPEKTERATS.

ЗАГАЛЬНІ ЗВЕДЕННЯ

Уважно ознайомтеся зі змістом цього довідника, у якому викладена важлива інформація з техніки безпеки при установці, експлуатації і техобслуговуванні приладів. Збережіть довідник для наступного ознайомлення в разі потреби. Всі операції, що відносяться до встановлення/заміни (електричні єднання) мають виконуватися фахівцями у відповідності до діючих норм.

ІНСТРУКЦІЯ З БЕЗПЕКИ

Рекомендовані місткості з плоским дном, що мають діаметр, який дорівнює зоні нагрівання або перевищує її. Не використовуйте місткості із шорсткуватими та деформованими днищами, щоб не подрапати термічну поверхню плити (Мал.2). Не передбачена експлуатація даного електропобутового приладу дітьми або особами, за якими необхідний догляд. Стежте, щоб діти не грали з приладом.

Важливо:

- Уникайте виходу рідини, у зв'язку з цим для кип'ятіння і підігрівання рідин потрібно зменшити теплоподачу.
- Ніколи не залишайте включені зони нагрівання порожніми або з невикористовуваним посудом або без місткостей.
- Закінчивши готування, виключите відповідний резистор за допомогою зазначеної нижче команди.

Увага:

- **Не користуйтеся паровими очищувачами.**
- **У випадку, якщо поверхня накренилася, вимкніть прилад, щоб уникнути електричного удару.**
- **Не передбачене безконтрольне використання приладу з боку дітей та недієздатних осіб.**
- **Забороняйте дітям гратися з приладом.**

Даний пристрій маркований у відповідності до Європейської Директиви 2002/96/ЕС, Електричне та електронне обладнання, що підлягає утилізації (WEEE). Пересвідчившись самому, що продукт утилізується належним чином, споживач також робить свій внесок щодо попередження потенційних негативних наслідків для довкілля та здоров'я людини.

Символ  на виробі або супровідній документації означає, що до даного продукту не можуть застосовуватися норми як до побутових відходів, але він має бути доставлений у відповідний пункт для збору для утилізації електричної та електронної апаратури. Керуйтеся відповідними місцевими нормами щодо утилізації відпрацьованих матеріалів.

Для подальшої інформації про обробку, відновлення й рециркулювання цього виробу, зверніться до відповідного місцевого відділу, служби по збиранню побутових відпрацьованих матеріалів або торговельної точки, де був придбаний даний виріб.

ІНСТРУКЦІЇ З УСТАНОВКИ

Дійсні інструкції призначені для користування кваліфікованими фахівцями з установки і служать довідником при установці, настрійованні та техобслуговуванні

приладів, відповідно до положень законодавства і діючих нормативів техніки безпеки.

У випадку, якщо духовка, що вбудовується, або інший прилад, що генерує тепло, монтується безпосередньо під робочою поверхнею зі склокераміки, НЕОБХІДНО, ЩОБ ЦЕЙ ПРИЛАД (духовка) І РОБОЧА ПОВЕРХНЯ ЗІ СКЛОКЕРАМІКИ БУЛИ НАЛЕЖНИМ ЧИНОМ ІЗОЛЮВАНІ, так щоб виділюване духовкою тепло, вимірюване праворуч на дні робочої поверхні, не перевищувало 60°C. Недотримання цих запобіжних заходів може привести до неправильного функціонування системи TOUCHCONTROL.

Розміщення (Мал.1):

Електропобутовий прилад призначається для вбудовування в робочу поверхню, як це показано на спеціальному малюнку. Слід забезпечити замазку по всьому периметрі (розміри вирізу представлені на Мал.1В). Зафіксувати електропобутовий прилад на робочій поверхні за допомогою 4 підставок, з огляду на товщину самої робочої поверхні (Мал.1А). Якщо після монтажу нижня частина плити може бути досягнута через нижню частину кухонних меблів, необхідно установити розділову панель з дотриманням зазначених відстаней (Мал.1С). Якщо прилад розміщується під духовкою, в цьому немає необхідності.

Електричні з'єднання:

Перед виконанням електричних з'єднань треба пересвідчитися, що:

- електричний кабель для заземлення є на 2см довшим за інші кабелі;
- характеристики установки є такими, що відповідають даним в заводській таблиці на нижній частині робочої поверхні;
- установка забезпечена ефективним заземленням, у відповідності до всіх норм та діючих законів.

Заземлення є обов'язковим згідно законодавства. Якщо електропобутовий прилад не оснащений шнуром, використовуйте тип:

"H05V2V2-F" для потужності до 6400 Вт, перетин проводу має бути не меншим за 2.5 мм², а для більшої потужності він має становити 4 мм².

Слідкуйте, щоб температура шнуру, в будь-якій його частині, не досягала б температури на 50°C вище за температуру навколишнього середовища. Прилад потребує під'єднання до електричної мережі, здійсніть його через двополюсний вимикач з мінімальною відстанню у 3мм між контактами, який розрахований на навантаження, вказане в заводській таблиці і який відповідає всім діючим нормам (провідник заземлення жовтий/зелений не може перериватися перемикачем).

Закінчивши установку обладнання, переконайтеся, що двополюсний вимикач залишається доступним.

ЕКСПЛУАТАЦІЯ І ТЕХОБСЛУГОВУВАННЯ

УВАГА!

- Прилад оснащений системою обмеження потужності на 2800 або 3300 Ватт. Правила використання цієї функції описані у розділі "Обмеження у потужності".
- Перш ніж розпочати звичайне використання варильної поверхню, необхідно увімкнути всі зони готування щонайменш на 15 хвилин на 3-му або 4-му рівні потужності.

Такі дії слід проводити при першому увімкненні і потім повторювати, якщо варильна поверхня не використовується протягом декількох тижнів.

Використання (Мал.4):

A = Кнопка **ON/OFF**

B = Кнопка **Ключ**

B1 = Індикатор **ON/OFF** кнопки ключа

C = Кнопка "-"

D = Кнопка "+"

E = Кнопка для вибору зони готування

E1-E3 = Можливість подвійної або потрійної зони готування

F = Кнопка вибору подвійної або потрійної зони готування

F1-F3 = Індикатор працюючої подвійної або потрійної зони готування

G = Дисплей зони готування

H = Позначка остаточного тепла "H"

T = Кнопка Таймер

N = Дисплей таймеру

O = Індикатор зон готування з працюючою функцією таймеру.

Увімкнення варильної поверхні:

-Переконайтеся в тому, що світлодіод "B1" вимкнений, в іншому разі вимкніть його за допомогою кнопки ключа "B" (притримати приблизно 2 секунди).

-Після цих дій натисніть на кнопку "A".

-На всіх дисплеях "G" з'явиться нуль протягом 10 секунд. Якщо у цей проміжок часу не виконуються ніякі дії, варильна поверхня вимкнеться.

Увімкнення зон готування:

-Доступ у зону готування забезпечується за допомогою однієї з кнопок "E". На дисплеї з'явиться мигальний нуль.

-Щоб відрегулювати рівень потужності, натисніть на кнопки "+" або "-". При виборі кнопки "+" на дисплеї з'явиться рівень потужності 1. При виборі кнопки "-" на дисплеї з'явиться рівень потужності 9.

-Після цієї операції можна відрегулювати бажаний рівень потужності за допомогою кнопок "+" або "-".

Вимкнення зон готування:

-Виберіть зону готування за допомогою кнопки "E", дисплей розпочне блимати.

-За допомогою кнопки "-" встановіть рівень потужності на нуль.

Або

-Виберіть зону готування за допомогою кнопки "E", дисплей розпочне блимати.

-Натисніть одночасно на кнопки "+" і "-".

Для одночасного вимкнення всіх зон готування натисніть кнопку ON/OFF.

Функція подвійної зони:

-Функцію подвійної зони можна задіяти, залежно від придбаної моделі, лише для зон готування "E1-E3".

-Виберіть і встановіть рівень потужності, як описано в розділі «Увімкнення зон готування».

-Натисніть на кнопку "F".

-Після увімкнення подвійної зони з'явиться увімкнений світлодіод "F1-F3" поблизу від дисплею попередньо обраної зони.

Для вимкнення функції виконайте такі дії:

-Виберіть бажану зону за допомогою кнопки "E1-E3".

-Натисніть на кнопку "F", функція вимикається. Одночасно

з цим згасне світлодіод "F1-F3".

Функція потрійної зони:

-Функцію потрійної зони можна задіяти, залежно від придбаної моделі, лише для зон готування "E3".

-Виберіть і встановіть рівень потужності, як описано в розділі "Увімкнення зон готування".

-Натисніть на кнопку "F".

-Після увімкнення потрійної зони з'явиться блимальний світлодіод "F3" поблизу від дисплею цієї зони.

-Знову натисніть на кнопку "F", щоб задіяти потрійну зону.

-Після цього світлодіод "F3" горітиме постійним світлом.

Для вимкнення функції виконайте такі дії:

-Виберіть бажану зону за допомогою кнопки "E3".

-Натисніть на кнопку "F", функція вимикається. Одночасно з цим почне блимати світлодіод поблизу від дисплею.

-По закінченні цих дій прилад повертається до роботи з подвійною зоною готування.

Функція остаточного тепла:

-Якщо після вимкнення зони готування "E" (у положення OFF) температура скляної поверхні перевищує 50°, на дисплеї "G" цієї зони з'являється світлова сигналізація:

1) Якщо інші зони ще працюють, на дисплеї з'являтимуться по черзі один "0" з одним "H";

2) При вимкненні приладу (у положення OFF) на дисплеї світлитиметься "H".

Функція ключа (Мал.4B):

Щоб унеможливити використання варильної поверхні дітьми або особами, які потребують нагляду, надається можливість заблокувати всі функції за допомогою кнопки ключа "B".

Щоб задіяти або виключити функцію ключа, натисніть на кнопку "B" протягом двох секунд (приблизно). Про працюючу функцію свідчить увімкнений індикатор "B1".

В увімкненому приладі з задіяною функцією ключа кнопка ON/OFF (увімкнення/вимкнення) працюватиме все рівно.

O.S.D. (Запобіжник пристрій проти переповнення) (Мал.4):

Варильна поверхня оснащена системою безпеки, яка вимикає всі конфорки (в положення **OFF**) і блокує прилад (**safety lock**) в разі наявності рідин або сторонніх речей у зоні керування.

Варильна поверхня вимкнеться автоматично.

HEAT UP (Швидке нагрівання):

Функція швидкого нагрівання **Heat up** забезпечує максимальну температуру на певний проміжок часу для певної зони готування, після чого температура зменшиться на обране низьке значення.

Як задіяти швидке нагрівання HEAT UP:

-Виберіть зону готування за допомогою кнопки "E".

-Встановіть рівень потужності на 9.

-Знову натисніть на кнопку "+".

-на дисплеї поблизу від рівня потужності з'являється десяткова точка "." протягом 5 секунд (приблизно). В цей проміжок часу слід вибрати рівень потужності від 1 до 8, який необхідно досягти за короткий час.

-При виборі рівню потужності 9 функція скасовується.

-З працюючою функцією швидкого нагрівання "Heat up" можна збільшити попередньо задану температуру.

-Про завершення функції сповіщає звуковий сигнал. Після звукового сигналу прилад працюватиме на попередньо заданому рівні потужності.

Як вимкнути швидке нагрівання HEAT UP:

- Виберіть зону готування за допомогою кнопки "E".
- Встановіть рівень потужності на 9.
- Згасання десяткової точки "." на дисплеї сповіщає про вимкнену функцію.

ТАЙМЕР (Мал.4Т):

Завдяки цій функції можна задати час (від 1 до 99 хвилин) для автоматичного вимкнення обраної зони готування.

Зауваження: Таймер можна задіяти одночасно для всіх зон готування.

- Виберіть зону готування "E".
- Встановіть рівень потужності від 1 до 9 шляхом натискання на кнопки "+" і "-".
- Натисніть на кнопку таймеру "T".
- Індикатор зон готування "O" розпочне блимати.
- За допомогою кнопок "+" і "-" задайте бажаний час.
- Через декілька секунд заданий час горітиме на дисплеї "N", а також відобразиться час, який залишився.
- Наприкінці попередньо заданого часу лунає звуковий сигнал, і дисплей таймеру "N" разом з індикатором зон "O" розпочинають блимати. Це сповіщає про вичерпаний час і про вимкнення зони готування.
- Якщо таймер працює одночасно у кількох зонах готування, на дисплеї з'явиться менший час, який залишився, разом з відповідним блимальним індикатором зони готування.
- Щоб скасувати звуковий сигнал, достатньо натиснути на кнопку таймера "T", або приблизно через 1 хвилину він вимкнеться автоматично.
- Щоб скасувати блимальний світловий індикатор, достатньо натиснути на кнопку таймера "T".
- Щоб скасувати функцію таймера достроково, виконайте такі дії:
- Виберіть зону готування "E".
- Натисніть на кнопку таймера "T".
- За допомогою кнопки "-" встановіть час на "0".
- Коли припиняють блимати дисплей «G» й індикатор зони готування "O", функція більш не працює.

Зауваження: Щоб побачити час, який залишився до кінця готування, достатньо натиснути на кнопку вибору зони готування "E".

Обмеження у потужності:

Варильна поверхня оснащена системою для обмеження потужності на 2800 або на 3300 Ватт.

Процедура налаштування приладу:

- Вимкніть і знову підключіть прилад до побутової електричної мережі.
- Протягом 30 секунд після підключення приладу до електричної мережі натисніть на кнопку "B2".
- Натисніть одночасно на кнопки "E1", "+" і "-".
- На дисплеї з'явиться значення 99.
- За допомогою кнопок "+" або "-" виберіть бажану потужність (28 для 2800 Вт, 33 для 3300 Вт або 99 для роботи без обмежень).
- Після встановлення бажаної потужності натисніть одночасно на кнопки "E1", "+" і "-".
- Відтепер варильна поверхня налаштована на бажану потужність.
- Щоб змінити потужність, повторіть всю процедуру.

УВАГА!

Щоб запобігти ушкодженню електронних компонентів, варильна поверхня оснащена системою безпеки проти перегріву. У випадку тривалого використання приладу на високих рівнях потужності можливе його тимчасове

вимкнення. На дисплеї з'явиться "Fc" і залишиться, аж поки температура не повернеться в оптимальні межі.

Догляд і обслуговування (Мал.3):

Видаліть з варильної поверхні наявні залишки їжі і жирні краплі за допомогою спеціального скребка, який постачається за окремим замовленням.

Добре очистіть нагріту ділянку за допомогою SIDOL, STAHLFIX або подібних засобів і паперового рушника, потім обполосніть водою і висушіть чистою ганчіркою.

За допомогою спеціального скребка (факультативного) негайно видаляйте з нагрітої ділянки поверхні фрагменти алюмінієвої фолії і пластикового матеріалу, якщо вони випадково розплавилися, або цукру та інших продуктів з високим вмістом цукру. Таким чином, можна запобігти ушкодженню варильної поверхні.

Ні в якому разі не слід використовувати абразивні губки або хімічні ідкі миючі засоби, такі як аерозолі для духовки або плямовивідники.

КОМПАНІЯ ЗНИМАЄ ІЗ СЕБЕ ВСЯКУ ВІДПОВІДАЛЬНІСТЬ ЗА МОЖЛИВІ ЗБИТКИ, ВИКЛИКАНІ НЕДОТРИМАННЯМ ВИЩЕВКАЗАНИХ ПОПЕРЕДЖЕНЬ.

VŠEOBECNÉ UPOZORNENIA

Poporne preštudovať obsah tohto návodu, pretože poskytujú dôležité informácie týkajúce sa bezpečnosti inštalácie, chodu a údržby. Uchovať návod pre ďalšie potreby. Všetky operácie spojené s inštaláciou/výmennou (zapojenie na elektrickú sieť) musia byť vykonané špecializovanými pracovníkmi v súlade s platnými predpismi.

BEZPEČNOSTNÉ UPOZORNENIA

Odporúčame používanie nádob s plochým dnom, ktorých priemer je rovnaký alebo len mierne väčší ako zohrievaná plocha. Nepoužívať nádoby s drsným podkladom, aby sa predišlo poškrabaniu povrchu tepelnej plochy (Obr.2). Toto zariadenie nie je vhodné na používanie zo strany detí alebo osôb, ktoré vyžadujú dohľad. Dbajte na to, aby sa s ním nehrali deti.

Dôležité:

- Predchádzať pretekaniu tekutín, preto pri ich varení a ohrievaní znížiť prívod tepla.
- Nenechávať zapnuté ohrievacie články s položenými prázdnyimi hrncami a panvicami alebo bez nádob.
- Po ukončení varenia vypnúť príslušný rezistor prostredníctvom nasledovne uvedeného ovládania.

Upozornenie:

- Nepoužívať čistič na paru.**
- V prípade poškodeného povrchu vypnúť zariadenie, aby nedošlo k prípadným zásahom elektrickým prúdom.**
- Zariadenie nebolo navrhnuté pre použitie deťmi alebo nesvojprávnymi osobami bez dozoru.**
- Skontrolujte, či sa deti nehrajú so zariadením.**

Toto zariadenie je označené v súlade s Európskou smernicou 2002/96/ES Waste Electrical and Electronic Equipment (WEEE). Uistením sa o správnom spôsobe likvidácie tohto výrobku sa užívateľ podieľa na predchádzaní možným negatívnym následkom pre životné prostredie a pre zdravie.

Symbol  na výrobku alebo v dokumentácii, ktorá je k nemu priložená, poukazuje na to, že s týmto výrobkom nesmie byť narábané ako s domovým odpadom, ale musí byť odovzdaný do vhodnej zberne pre recykláciu elektrických a elektronických zariadení.

Je potrebné sa ho zbaviť v súlade s miestnymi predpismi pre likvidáciu odpadu.

Za účelom získania podrobnejších informácií týkajúcich sa spracovania, opätovného použitia a recyklácie tohoto výrobku sa obráťte na vhodný úrad s miestnou pôsobnosťou, službu zberu domového odpadu alebo obchod, kde bol tento výrobok zakúpený.

NÁVOD NA INŠTALÁCIU

Tento návod je určený špecializovaným inštalatérom a slúži ako príručka na inštaláciu, reguláciu a údržbu v súlade s platnými zákonmi a predpismi.

Ak sa jedná o vstavanú trúbu alebo o akékoľvek zariadenie, ktoré vytvára teplo, toto zariadenie musí byť namontované priamo pod dosku na varenie v sklokeramike. JE NEVYHNUTNÉ, ABY TOTO ZARIADENIE (trúba na pečenie) A DOSKA NA

VARENIE V SKLOKERAMIKE BOLI NÁLEŽITE ODIZOLOVANÉ tak, aby teplo vytvárané trúbou a merané na pravej zadnej strane dosky na varenie nepresiahlo 60 °C. Nerešpektovanie tejto podmienky by mohlo spôsobiť chybné fungovanie systému TOUCHCONTROL.

Umiestnenie (Obr.1):

Elektrický spotrebič pre domácnosť je zrealizovaný na vsadenie do pracovnej dosky, tak ako je to znázornené na obrázku. Umiestniť fixujúcu hmotu pozdĺž celého obvodu (rozmery Obr.1B).

Upevniť elektrospotrebič na pracovnú dosku prostredníctvom 4 podpier, rešpektujúc pri tom jej hrúbku (Obr.1A). Ak by bola po inštalácii spodná časť spotrebiča prístupná zo spodnej časti kuchynského nábytku, je nevyhnutné namontovať oddel'ujúci panel, rešpektujúc pri tom vyznačené odstupy (Obr.1C). Toto nie je potrebné v prípade inštalácie pod rúrou.

Zapojenie na elektrickú sieť:

Pred vykonaním elektrického zapojenia sa uistite, že:

- elektrický kábel uzemnenia je o 2cm dlhší ako ostatné káble;
- rozvod je v súlade s požiadavkami uvedenými na identifikačnom štítku umiestnenom na spodnej strane pracovnej plochy;
- rozvod je vybavený funkčným uzemnením, odpovedajúcim platným normám a zákonným nariadeniam;
- Uzemnenie je povinné a táto povinnosť vyplýva zo zákona. V prípade, keď domáci elektrospotrebič nie je vybavený káblom, použite kábel typu: "H05V2V2-F" pre výkon až do 6400 Watt s minimálnym prierezom vodičov 2.5 mm²; pre vyššie výkony je potrebné použiť kábel s prierezom vodičov 4 mm².
- Teplota nesmie v žiadnom mieste presiahnuť hodnotu o 50°C vyššiu ako je teplota prostredia.

Zariadenie je určené pre trvalé pripojenie k elektrickej sieti a preto je potrebné medzi spotrebič a elektrickú sieť zapojiť omnipolárny vypínač s minimálnou vzdialenosťou kontaktov 3mm, vhodný pre záťaž uvedenú na štítku a odpovedajúci platným normám (žltozelený zemniaci vodič nesmie byť prerušený prepínačom).

Po ukončení inštalácie zariadenia musí byť omnipolárny vypínač ľahko prístupný.

PREVÁDZKOVANIE A ÚDRŽBA

POZOR!

-Prístroj je vybavený systémom pre obmedzenie výkonu na 2800 alebo 3300 Watt. Pokiaľ sa táto funkcia chce použiť, konzultovať odstavec "Obmedzenie výkonu".

-Pred normálnym použitím varnej plochy je potrebné zapnúť všetky varné zóny po dobu najmenej 15 minút na stupeň výkonu 3-4. Táto operácia sa musí vykonať pred prvým zapnutím prístroja a následne ju zopakovať vždy, keď sa varná plocha nepoužívala niekoľko týždňov.

Použitie (Obr.4):

A = Tlačidlo ON/OFF

B = Tlačidlo Kľúč

B1 = Indikátor ON/OFF tlačidlo kľúč

C = Tlačidlo "-"

D = Tlačidlo "+"

E = Tlačidlo pre voľbu varnej zóny

E1-E3 = Predurčenie pre dvojité alebo trojitú varnú zónu

F = Tlačidlo volby dvojitej alebo trojitej varnej zóny

F1-F3 = Indikátor dvojitej alebo trojitej aktívnej varnej zóny

G = Displej varnej zóny

H = Symbol zvyškovej teploty "H"

T = Tlačidlo Timer (Časomerač)

N = Displej Timer (Časomerač)

O = Indikátor varnej zóny s aktívnou funkciou časomerača.

Zapnutie varnej plochy:

- Pre zapnutie prístroja skontrolovať, či je led "B1" vypnutý, ak nie je, vypnúť ho pôsobením na tlačidlo kľúč "B" po dobu zhruba 2 sekúnd.

- Po vykonaní tejto operácie zvolíť tlačidlo "A".

- Všetky displeje "G" zobrazia nulu po dobu zhruba 10 sekúnd. Pokiaľ nedôjde k vykonaniu žiadnej operácie do tejto doby, varná plocha sa vypne.

Zapnutie varných zón:

- Je možné zapnúť varnú zónu zvolením jedného z tlačidiel "E". Displej zobrazí svetelnú blikajúcu nulu.

- Pre reguláciu požadovaného stupňa výkonu zvolíť tlačidlá "+" alebo "-". Zvolením tlačidla "+" displej zobrazí stupeň výkonu 1. Zvolením tlačidla "-" displej zobrazí stupeň výkonu 9.

- Po vykonaní tejto operácie je možné regulovať požadovaný stupeň výkonu tlačidlami "+" alebo "-".

Vypnutie varných zón:

- Zvolíť varnú zónu tlačidlom "E" a displej začne blikat.

- Tlačidlom "-" doviest' stupeň výkonu na nulu.

Alebo

- Zvolíť varnú zónu tlačidlom "E" a displej začne blikat.

- Zvolíť súčasne tlačidlá "+" a "-".

Je možné vypnúť všetky varné zóny súčasne tlačidlom ON/OFF.

Funkcia dvojité zóny:

- Funkcia dvojité zóny je aktivovateľná, v závislosti od modelu, ktorý vlastníte, iba na varných zónach "E1-E3".

- Zvolíť a nastaviť stupeň výkonu, ako je popísané v odstavci "Zapnutie varných zón".

- Zvolíť tlačidlo "F".

- Po zapnutí dvojitej zóny sa objaví stály led "F1-F3" v blízkosti displeja predtým zvolenej zóny.

Pre deaktiváciu funkcie postupovať nasledovne:

- Zvolíť príslušnú zónu tlačidlom "E1-E3".

- Zvolíť tlačidlo "F" a funkcia sa deaktivuje. Súčasne zhasne led "F1-F3".

Funkcia trojitá zóna:

- Funkcia trojitá zóna je aktivovateľná, v závislosti od modelu, ktorý vlastníte, iba na varných zónach "E3".

- Zvolíť a nastaviť stupeň výkonu, ako je popísané v odstavci "Zapnutie varných zón".

- Zvolíť tlačidlo "F".

- Po zapnutí trojitej zóny sa objaví stály led "F3" v blízkosti displeja samotnej zóny.

- Zvolíť opätovne tlačidlo "F" pre aktiváciu trojitej zóny.

- Od tohto momentu led "F3" zostane nastalo rozsvietený.

Pre deaktiváciu funkcie postupovať nasledovne:

- Zvolíť príslušnú zónu tlačidlom "E3".

- Zvolíť tlačidlo "F" a funkcia sa deaktivuje. Súčasne led v blízkosti displeja začne blikat.

- Po vykonaní tejto operácie nastane fungovanie dvojitej zóny.

Funkcia zvyšková teplota:

- Keď sa jedna varná zóna "E" dovedie do pozície OFF a teplota povrchu skla je vyššia než 50°, na displeji "G" tejto zóny sa objaví svetelná signalizácia:

1) Pokiaľ sú ostatné zóny ešte vo funkcii, displej zobrazí striedavo "0" a "H";

2) Keď sa prístroj dovedie do pozície OFF displej zobrazí písmeno "H" rozsvietené nastalo.

Funkcia kľúč (Obr.4B):

Aby sa vyhol použitiu povrchu varnej plochy zo strany detí alebo osôb, vyžadujúcich si dohľad, je možné zablokovať všetky funkcie zvolením tlačidla kľúč "B".

Pre aktiváciu alebo deaktiváciu zvolíť tlačidlo "B" po dobu zhruba dvoch sekúnd. Funkcia je aktívna, ak je indikátor "B1" rozsvietený.

Pokiaľ je prístroj zapnutý a funkcia kľúč aktívna, tlačidlo ON/OFF funguje rovnako.

O.S.D. (Overflow Safety Device) (Obr.4):

Varná plocha je vybavená bezpečnostným systémom, ktorý uvádza všetky platne do pozície **OFF** a zapne **safety lock** v prítomnosti tekutín alebo predmetov v ovládacej zóne.

Varná plocha sa automaticky vypne.

HEAT UP (Rýchle zahrievanie):

Funkcia **Heat up** povoľuje mať varnú zónu na maximálnej teplote po určitú dobu, potom teplota klesne na zvolenú nižšiu hodnotu.

Aktivácia HEAT UP:

- Zvolíť príslušnú zónu tlačidlom "E".

- Nastaviť stupeň výkonu na 9.

- Zvolíť opätovne tlačidlo "+".

- Na displeji blízko stupňa výkonu sa zobrazí desiatinný bod "." po dobu zhruba 5 sekúnd. Do tejto doby zvolíť stupeň výkonu medzi 1 a 8, ktorý je potrebný dosiahnuť v krátkom čase.

- Pokiaľ sa zvolí stupeň výkonu 9, dôjde k vynulovaniu funkcie.

- Keď je funkcia "Heat up" aktívna, je možné zvýšiť stupeň predtým zvolenej teploty.

- Na konci funkcie varná plocha vydá akustický signál "BIP". Po akustickom signále bude prístroj pokračovať vo fungovaní s predtým nastaveným stupňom výkonu.

Deaktivácia HEAT UP:

- Zvolíť príslušnú varnú zónu tlačidlom "E".

- Doviest' stupeň výkonu na 9.

- Keď na displeji zhasne desiatinný bod ".", funkcia je deaktivovaná.

TIMER (Obr.4T):

Táto funkcia povoľuje nastaviť čas (od 1 do 99 minút) pre automatické vypnutie zvolenej varnej zóny.

Poznámka: Timer sa môže aktivovať súčasne na všetkých varných zónach.

- Zvolíť varnú zónu "E".

- Nastaviť stupeň výkonu od 1 do 9 stlačením tlačidiel "+" a "-".

- Zvolíť tlačidlo timer "T".

- Led indikátora zón "O" začne blikat.

- Použitím tlačidiel "+" a "-" nastaviť požadovanú dobu.

- Po niekoľkých sekundách sa nastavená doba objaví ako nastalo rozsvietená na displeji "N" a zobrazí sa zvyšný čas.

- Na konci predtým nastavenej doby displej timeru "N" a indikátor zóny "O" začnú blikat a dôjde k vydaniu akustického signálu. To znamená, že nastavená doba sa skončila a varná

plocha sa vypne.

-Pokiaľ je timer aktívny súčasne na viacerých zónach, displej zobrazí najnižší zvyšný čas a led príslušnej varnej zóny bude blikať.

-Pre deaktiváciu akustického signálu zvolíť tlačidlo timer "T", inak dôjde k jeho automatickému vypnutiu zhruba po 1 minúte.

-Pre deaktiváciu blikajúceho svetelného signálu zvolíť tlačidlo timer "T".

Pre deaktiváciu funkcie timer pred ukončením nastavenej doby postupovať nasledovne:

-Zvolíť príslušnú varnú zónu "E".

-Stlačiť tlačidlo timer "T".

-Doviesť tlačidlom "-" čas na "0".

-Keď displej "G" a indikátor zóny "O" prestanú blikať, funkcia je deaktivovaná.

Poznámka: Pre zobrazenie zvyšného času varenia stačí stlačiť tlačidlo voľby "E" príslušnej varnej zóny.

Obmedzenie výkonu:

Prístroj je vybavený systémom pre obmedzenie výkonu na 2800 alebo 3300 Watt.

Je možné konfigurovať prístroj dodržaním nasledujúcich operácií:

-Odpojiť a opätovne zapojiť prístroj do domácej napájacej siete.

-Zvolíť tlačidlo "B" po dobu zhruba 30 sekúnd od opätovného zapojenia do domácej napájacej siete.

-Zvolíť súčasne tlačidlá "E1", "+" a "-".

-Na displeji sa objavia hodnoty 99.

-Použiť tlačidlá "+" alebo "-" pre zvolenie požadovaného výkonu (28 pre 2800 W, 33 pre 3300 W alebo 99 pre žiadne obmedzenie).

-Keď je požadovaný výkon nastavený, zvolíť súčasne tlačidlá "E1", "+" a "-".

-Varná plocha je konfigurovaná na požadovaný výkon.

-Pre zmenu nového výkonu zopakovať celú procedúru.

POZOR!

Aby sa vyhlo škodám na elektronických obvodoch, je prístroj vybavený bezpečnostným systémom voči nadmernému zahrievaniu. V prípade predĺženého použitia s vysokým stupňom výkonu môže dôjsť k dočasnému vypnutiu varnej plochy. Na displeji sa objavia písmená "Fc" až dokým sa nedosiahnu optimálnejšie teploty.

Údržba (Obr.3):

Odstrániť eventuálne zvyšky jedla alebo kvapky tuku z varnej plochy pomocou špeciálnej škrabky, dodávanej na požiadanie.

Vyčistiť zahriatu zónu pokiaľ možno čo najlepším spôsobom s použitím výrobkov SIDOL, STAHLFIX a podobných a kuchynským sacím papierom, potom opláchnuť vodou a vysušiť čistou handrou.

Pomocou špeciálnej škrabky (optional) ihneď odstrániť zo zahrievanej zóny náhodne spadnuté a už rozpustené kúsky hliníkovej fólie alebo plastického materiálu a zvyšky cukru alebo pokrmov s vysokým obsahom cukru. Týmto spôsobom sa vyhne každému možnému poškodeniu varnej plochy.

V žiadnom prípade sa nesmú používať drsné špongie alebo agresívne chemické prostriedky ako sú spreje pre rúry alebo prostriedky na odstránenie škvrín.

VÝROBCA NENESIE ŽIADNU ZODPOVEDNOSŤ ZA PRÍPADNÉ ŠKODY SPŮSOBENÉ NEDODRŽIAVANÍM HOREVEDENÝCH UPOZORNENÍ.



3LIP0233_rev1