

zelmer

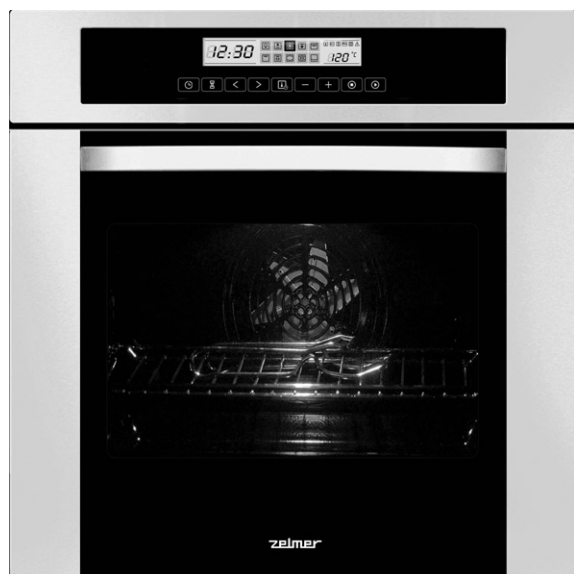

Typ ZME8101SD



Typ ZME8121SE



Typ ZME8131SD

PL	INSTRUKCJA UŻYTKOWANIA Piekarnik elektryczny do zabudowy Typ ZME8101SD, ZME8121SE, ZME8131SD	2-7
CZ	NÁVOD K POUŽITÍ Vestavná elektrická trouba Typ ZME8101SD, ZME8121SE, ZME8131SD	8-13
SK	NÁVOD NA OBSLUHU Elektrická zabudovateľná rúra Typ ZME8101SD, ZME8121SE, ZME8131SD	14-19
EN	USER MANUAL Built-in electric oven Type ZME8101SD, ZME8121SE, ZME8131SD	20-24

Gratulujemy wyboru naszego urządzenia i witamy wśród użytkowników produktów Zelmer.

W celu uzyskania najlepszych rezultatów rekomendujemy używanie tylko oryginalnych akcesoriów firmy Zelmer. Zostały one zaprojektowane specjalnie dla tego produktu.

Prosimy o uważne przeczytanie niniejszej instrukcji użytkowania. Szczególną uwagę należy poświęcić wskazówkom dotyczącym bezpieczeństwa, tak aby podczas użytkowania urządzenia zapobiec wypadkom i/lub uniknąć uszkodzenia urządzenia.

Instrukcję użytkowania radzimy zachować, aby mogli Państwo z niej korzystać również w trakcie późniejszego użytkowania urządzenia.

Niniejsza instrukcja zawiera rozdziały dotyczące instrukcji bezpieczeństwa, instrukcji działania, instrukcji instalowania oraz wskazówki jak rozwiązać problem, itp.

Spis treści

Wskazówki dotyczące bezpieczeństwa	2
Panel sterowania	2
Dane techniczne	3
Instalacja	3
Podłączenie do zasilania	4
Otwory wentylacyjne	4
Obsługa piekarnika	4
Ustawianie zegara	4
Ustawianie funkcji	4
Funkcja zapytania	4
Funkcja blokady przed dziećmi	4
Funkcja przypominania	4
Start/Pauza/Anulowanie funkcji	5
Funkcja oszczędzania energii	5
Specyfikacja	5
Czyszczenie i konserwacja	5
Zewnętrzna powierzchnia drzwiczek	5
Samooczyszczanie katalityczne	5
Wymiana żarówki wewnątrz piekarnika	5
Akcesoria	5
Tabele i wskazówki	6
Ekologia – zadbajmy o środowisko	7

Przeczytaj uważnie niniejszą instrukcję. Zawiera ona ważne wskazówki jak zainstalować, użytkować i serwisować bezpiecznie piekarnik.

Wskazówki dotyczące bezpieczeństwa



Niebezpieczeństwo! / Ostrzeżenie!

Nieprzestrzeżenie grozi obrażeniami

- Nieprawidłowe podłączenie przewodu przyłączeniowego może spowodować ryzyko wystąpienia porażenia prądem.
- Upewnij się, że urządzenie zostało wyłączone zanim wymienisz żarówkę, by zapobiec porażeniu prądem.
- Części dostępne mogą stać się gorące. Nie należy dopuszczać dzieci do piekarnika.
- Niniejszy sprzęt nie jest przeznaczony do użytkowania przez osoby (w tym dzieci) o ograniczonej zdolności fizycznej, czuciowej lub psychicznej, lub osoby nie mające doświadczenia lub znajomości sprzętu, chyba że odbywa się to pod nadzorem lub zgodnie z instrukcją użytkowania sprzętu, przekazanej przez osoby odpowiedzialne za ich bezpieczeństwo.
- Należy zwracać uwagę na dzieci, aby nie bawiły się sprzętem.
- Jeżeli przewód zasilający nieodłączalny ulegnie uszkodzeniu, to powinien on być

wymieniony u wytwórcy lub w specjalistycznym zakładzie naprawczym albo przez wykwalifikowaną osobę w celu uniknięcia zagrożenia.

- Napraw urządzenia może dokonywać jedynie przeszkolony personel. Nieprawidłowo wykonana naprawa może spowodować poważne zagrożenia dla użytkownika. W razie wystąpienia usterek zwróć się do specjalistycznego punktu serwisowego.
- Nie ciągnij za przewód, aby wyjąć wtyczkę z gniazda.
- Nie dotykaj piekarnika mokrymi lub wilgotnymi rękami lub stopami.
- Czynności instalacyjne, konserwacyjne i inne dotyczące piekarnika można wykonywać, gdy urządzenie jest odłączone od sieci elektrycznej.
- Podczas użytkowania sprzęt staje się gorący. Zaleca się zachowanie ostrożności, aby unikać dotykania gorących elementów wewnątrz piekarnika.
- Otwieraj ostrożnie drzwi piekarnika, aby uniknąć oparzenia się przez wydobywającą się gorącą parę.
- Jeśli przewód jest uszkodzony musi zostać natychmiast wymieniony. Podczas wymiany przewodu postępuj zgodnie z następującymi instrukcjami. Usuń przewód zasilający i zastąp go przewodem typu H05VVV-F lub H05V2V2-F. Przewód musi wytrzymać zasilanie wymagane dla piekarnika. Wymiana przewodu musi zostać wykonana przez technika o odpowiednich kwalifikacjach. Przewód uziemiający (żółto-zielony) musi być o 10 mm dłuższy od przewodu zasilającego.



Uwaga!

Nieprzestrzeżenie grozi uszkodzeniem mienia

- Urządzenie zawsze podłączaj do gniazdka sieci elektrycznej (jedynie prądu przemiennej) wyposażonego w kolek ochronny o napięciu zgodnym z podanym na tabliczce znamionowej urządzenia.
- Sprzęt nie jest przeznaczony do pracy z użyciem zewnętrznych wyłączników czasowych lub oddzielnego układu zdalnej regulacji.
- Instalacja i naprawa piekarnika powinna być wykonana wyłącznie przez uprawnionego instalatora zgodnie ze wskazówkami producenta.
- Urządzenie jest zaprojektowane wyłącznie dla użytku domowego. Należy używać go wyłącznie do przygotowania potraw, nigdy w innych celach.
- Nie używać szorstkich środków czyszczących lub ostrych metalowych przedmiotów do czyszczenia szkła drzwiczek, gdyż mogą porysować powierzchnię, co może doprowadzić do popękania szkła.
- Nie należy używać pary do czyszczenia.
- Piekarnik może być używany wyłącznie w celu zgodnym z przeznaczeniem; można go używać wyłącznie do przygotowywania potraw. Jakkolwiek inne użycie, np. jako forma ogrzewania, jest niewłaściwym użyciem piekarnika i dlatego jest niebezpieczne. Producent nie ponosi odpowiedzialności za jakiegokolwiek szkody spowodowane przez niewłaściwe lub nierozsądne korzystanie z piekarnika.
- Stosowanie nasadek, listwy lub przedłużaczy nie jest zalecane.
- Przewodniki przewodów zasilających muszą mieć przekrój znamionowy nie mniejszy niż 3 x 1,5 mm².
- Urządzenie rozłączające należy zamontować na przewodach nieodłączalnych zgodnie z regulami dotyczącymi przewodów.





Wskazówka

Informacje o produkcie i wskazówki dotyczące użytkowania

- Przechowuj tę instrukcję w bezpiecznym miejscu, aby zapewnić łatwy dostęp do niej w przyszłości.
- Po zainstalowaniu urządzenia, wtyczka powinna być łatwo dostępna.
- Podczas pierwszego włączenia piekarnika może wydobywać się gryzący dym. Dzieje się tak, ponieważ pierwszy raz zostało podgrzane spoiwo paneli izolujących wokół piekarnika. Jest to zjawisko zupełnie normalne, jeśli pojawi się dym, należy poczekać aż dym się ulotni zanim włożysz potrawę do pieca.
- Jeśli nie stosujesz się do powyższych wskazówek, producent nie gwarantuje bezpieczeństwa piekarnika.
- Przed rozpoczęciem użytkowania urządzenia zapoznaj się z treścią całej instrukcji.

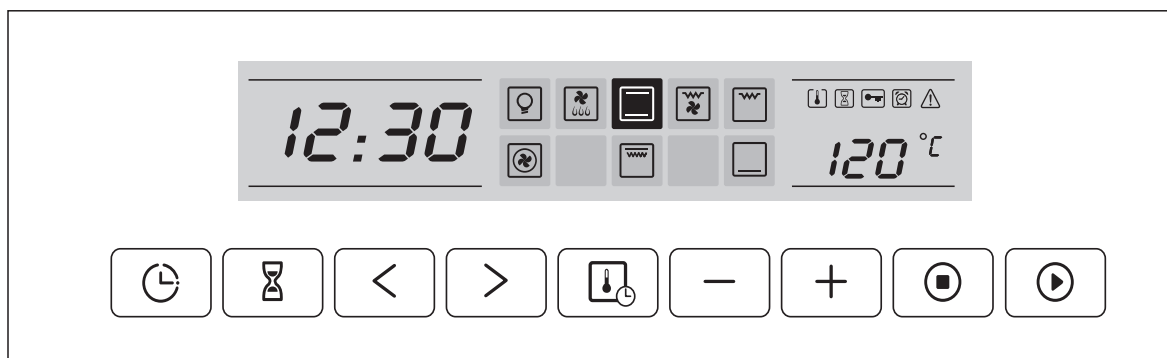
Panel sterowania



	Lampka: Najlepszy model wyposażony jest w dodatkową lampkę, więc możesz zobaczyć co dzieje się wewnątrz nie otwierając drzwiczek.
	Rozmrażanie: Powietrze w temperaturze pokojowej zostaje wprawione w ruch przez mocny nadmuch dzięki czemu krąży wokół potrawy. Jest to łagodny sposób skracania czasu rozmrażania delikatnych potraw takich jak ryba lub drób.
	Termoobieg: Element w kształcie pierścienia wokół wentylatora stale wytwarza gorące powietrze, które następnie jest rozprowadzane po wnętrzu piekarnika zapewniając stałą temperaturę. Jest to metoda efektywna i oszczędna, szczególnie doskonała w przypadku pieczenia na kilku poziomach jednocześnie.
	Grill i nawiew: Ciepło jest rozprowadzane przez element grilla i bezpośrednio dotyka powierzchni potrawy, w tym samym czasie wentylator rozprowadza gorące powietrze w piekarniku. Ta metoda pozwala zaoszczędzić 30-40% energii i uzyskać efekt równomiernej chrupkości. Idealna do mięsa i drobiu by uzyskać efekt różna.
	Grillowanie całej powierzchni: element podczerwieni oraz górna grzałka pracują równocześnie zapewniając grillowanie całej powierzchni oraz precyzyjną kontrolę temperatury.
	Grillowanie na podczerwień: jedynie wewnętrzny element grilla włącza się i wyłącza utrzymując temperaturę. Idealne w przypadku małych ilości lub tylko środkowej powierzchni potrawy.
	Pieczenie konwencjonalne: Górna i dolna grzałka pracują w tym samym czasie zapewniając pieczenie metodą konwencjonalną. Dzięki naturalnemu przewodzeniu ciepła powietrze przechodzi na środek piekarnika.
	Grzanie z dołu: grzałka dolna zamontowana w dolnej części piekarnika dostarcza bardziej skoncentrowane ciepło od spodu potrawy. Idealne do podstawy pizzy by uzyskać chrupiący spód.

Dane techniczne

Parametry techniczne podane są na tabliczce znamionowej wyrobu.

Piekarnik jest urządzeniem klasy I, wyposażonym w przewód przyłączeniowy z żyłą ochronną.

Urządzenie spełnia wymagania obowiązujących norm.

Urządzenie jest zgodne z wymaganiami dyrektyw:

- Urządzenie elektryczne niskonapięciowe (LVD) – 2006/95/EC.
- Kompatybilność elektromagnetyczna (EMC) – 2004/108/EC.

Wyrób oznaczono znakiem CE na tabliczce znamionowej.

Deklaracja zgodności CE znajduje się na stronach www.zelmer.pl.

Instalacja

Wstaw piekarnik w przeznaczone dla niego miejsce w zabudowie kuchennej; można go montować pod blatem lub w pionowej szafce. Zamocuj piekarnik w odpowiedniej pozycji śrubami używając dwóch otworów mocujących na obudowie.

Aby zlokalizować otwory mocujące otwór drzwiczki piekarnika i zajrzyj do środka. Aby zapewnić odpowiednią wentylację, podczas montażu piekarnika należy zachować odpowiednie wymiary i odległości podane poniżej.

Urządzenie powinno być zainstalowane przez wykwalifikowanego technika. Producent nie ponosi żadnej odpowiedzialności za wszelkie wypadki i zniszczenia spowodowane niewłaściwym montażem.

! Producent nie odpowiada za szkody powstałe w wyniku błędnej instalacji, niewłaściwego i błędnego użytkowania.

! Aby piekarnik prawidłowo pracował konieczna jest właściwa obudowa. Panele zabudowy obok piekarnika muszą być z materiałów odpornych na działanie wysokich temperatur. Upewnij się, że klej użyty do szafek zrobionych z drewna oklejanego może wytrzymać temperaturę 120°C. Tworzywa sztuczne lub kleje, które nie mogą wytrzymać takich temperatur będą topnieć i deformować szafkę. Zgodnie z obowiązującymi normami bezpieczeństwa, gdy urządzenie jest zabudowane, elementy elektryczne muszą być całkowicie zaizolowane. Wszystkie osłony muszą być dobrze przymocowane, by nie dało się ich usunąć bez specjalnych narzędzi.

i Usunąć tył szafki lub wykonać otwory pokazane na rysunkach instalacyjnych, aby zapewnić odpowiedni przepływ powietrza wokół piekarnika. Z tyłu znajduje się przewód przyłączeniowy. Przed przyłączeniem do sieci należy sprawdzić czy napięcie w sieci odpowiada napięciu podanemu na tabliczce znamionowej urządzenia.

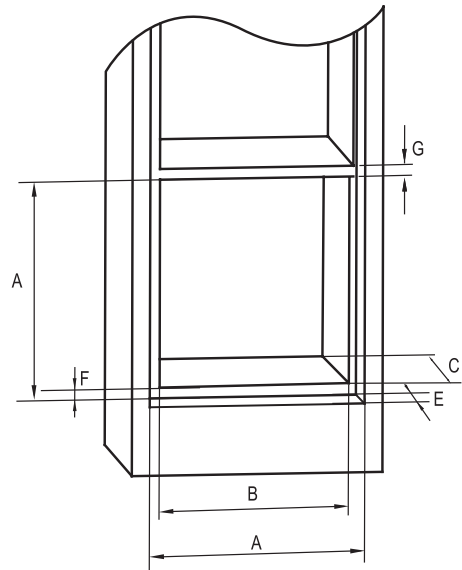
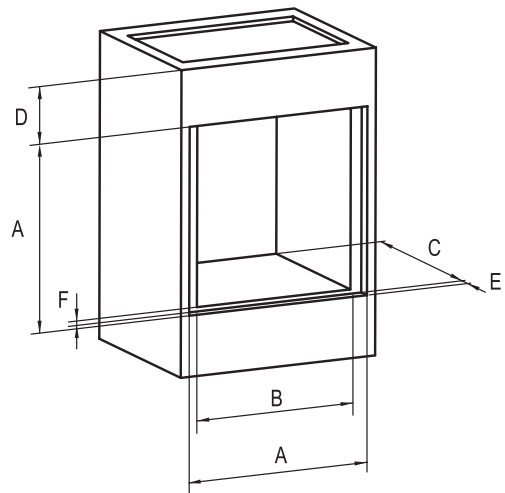

	Wymiar [mm]		Wymiar [mm]
A	600 ₊₂	B	560 ₊₂
C	590 ₊₂	D	90
E	24 ₊₂	F	5
G	25 ₊₂		

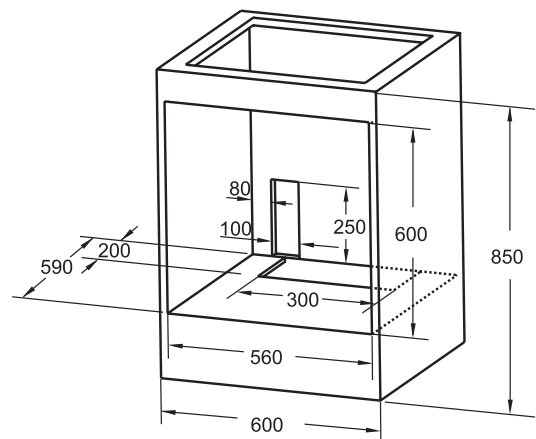
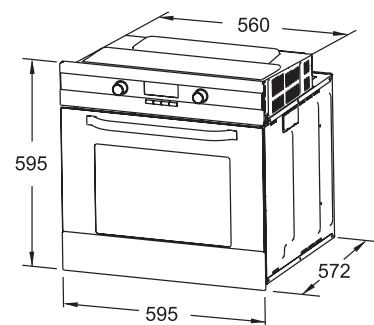

Podłączenie do zasilania

Przy piekarniku zainstaluj wyłącznik w miejscu łatwo dostępnym, odległość między stykami musi wynosić co najmniej 3 mm.

Przed podłączeniem przewodu przyłączeniowego do sieci elektrycznej sprawdź czy sieć elektryczna ma wystarczającą moc w stosunku do maksymalnej mocy pobieranej przez piekarnik, która jest podana na tabliczce znamionowej.

! Podczas instalacji należy wziąć pod uwagę pozycję przewodu zasilającego. Należy unikać temperatury powyżej 50°C w jakimkolwiek punkcie przewodu. Piekarnik spełnia normy bezpieczeństwa ustalone przez organy regulacyjne.

! Piekarnik jest bezpieczny w użyciu jedynie, jeśli został odpowiednio uziemiony zgodnie z obowiązującymi wymogami prawnymi odnośnie bezpieczeństwa przewodów. Musisz zapewnić właściwe uziemienie piekarnika. Producent nie ponosi odpowiedzialności za jakiegokolwiek szkody lub obrażenia osób, zwierząt lub własności spowodowane nieprawidłowym uziemieniem piekarnika.

! Napięcie i częstotliwość zostały określone na tabliczce znamionowej. Układ okablowania i przewodów musi wytrzymać maksymalną moc elektryczną wymaganą dla piekarnika. Określona jest ona na tabliczce znamionowej.

i Jeśli masz jakiegokolwiek wątpliwości, skorzystaj z usługi wykwalifikowanego specjalisty.

W celu podłączenia kabla:

- 1 Odkręć osłonę tabliczki zaciskowej.
- 2 Odkręć śruby przytrzymujące kabel i trzy śruby styków L-N-⏚
- 3 Zamocuj kabelki pod główkami śrub.
- 4 Po zamocowaniu przewodu przykręć osłonę.

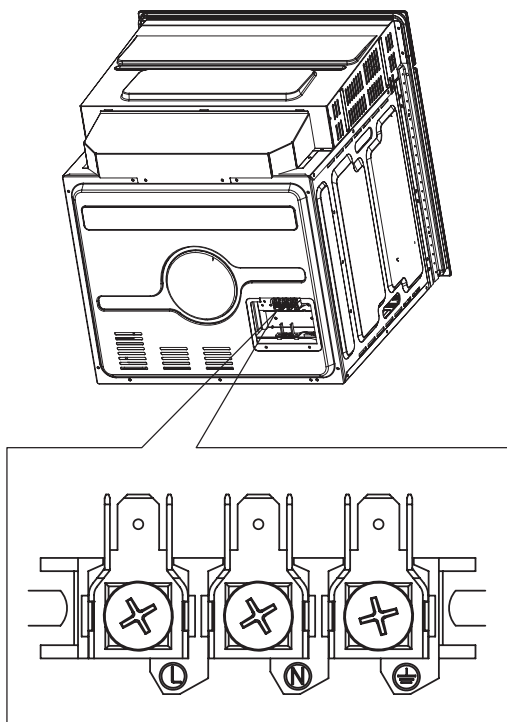

Otwory wentylacyjne

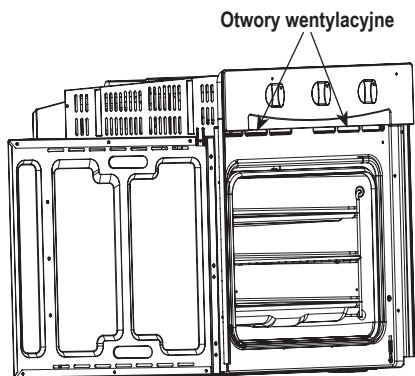



! Wentylator pracuje nadal do 15 minut od zakończenia pracy piekarnika.



Obsługa piekarnika

USTAWIENIE ZEGARA

Gdy piekarnik zostaje podłączony do zasilania, początkowo wyświetla się „00:00”, alarm wyda jednokrotny sygnał dźwiękowy i urządzenie przejdzie w stan oczekiwania.

- 1 Naciśnij przycisk , zaczną świecić cyfry godzin.
- 2 Naciśnij przycisk „-” lub „+”, aby ustawić właściwą godzinę pomiędzy 0-23.
- 3 Naciśnij przycisk , zaczną świecić cyfry minut.
- 4 Naciśnij przycisk „-” lub „+”, aby ustawić właściwe cyfry minut pomiędzy 0-59.
- 5 Naciśnij przycisk , aby zakończyć ustawianie zegara. Zacznie świecić pulsacyjnie „:” i wyświetli się godzina.

USTAWIENIE FUNKCJI

- 1 Naciśnij przycisk „<” lub „>”, aby wybrać żadaną funkcję. Zaświeci się odpowiedni wskaźnik.
- 2 Naciśnij przycisk „-” lub „+”, aby ustawić czas pieczenia.
- 3 Naciśnij przycisk , aby ustawić temperaturę.
- 4 Naciśnij przycisk „-” lub „+”, aby ustawić funkcję pieczenia.
- 5 Naciśnij przycisk , aby zatwierdzić rozpoczęcie pieczenia.

i Nagrzewanie się piekarnika do wybranej temperatury sygnalizowane jest miganiem wartości temperatury.



Kiedy piekarnik osiągnie wybraną temperaturę wartość przestanie migać i rozlegnie się pojedynczy sygnał dźwiękowy.



Kiedy piekarnik jest gorący świeci się symbol  na wyświetlaczu.

- 6 Jeśli pominiesz punkty od 2 do 4, naciśnij przycisk , aby potwierdzić bezpośrednio start pieczenia. Ustawienie czasu będzie automatyczne i wynosi 9 godzin zaś automatyczne ustawienie temperatury zostanie wyświetlone na wyświetlaczu LED.

i 1 Wartości progowe do ustawiania czasu przyciskami kodującymi są następujące:



0 - 9 godzin : 1 minuta

- 2 Wartość progowa ustawiania temperatury wynosi 5 stopni Celsjusza.
- 3 Naciśnij przycisk „-” lub „+”, aby ustawić czas pieczenia, podczas pieczenia. Następnie naciśnij przycisk , aby rozpocząć pieczenie. Jeśli nie naciśniesz  w ciągu 3 sekund, piekarnik powróci do poprzedniego czasu i będzie kontynuować pieczenie.
- 4 Naciśnij przycisk , i następnie przycisk „-” lub „+”, aby wyregulować temperaturę podczas pieczenia. Zaświeci się odpowiedni wskaźnik.



Następnie naciśnij przycisk , aby rozpocząć pieczenie. Jeśli nie naciśniesz  w ciągu 3 sekund, piekarnik powróci do poprzedniej temperatury i będzie kontynuować pieczenie.



FUNKCJA ZAPYTANIA

Podczas procesu pieczenia, możesz użyć funkcji zapytania. Po 3 sekundach urządzenie powróci do normalnego trybu pracy.

- 1 Podczas trybu pieczenia naciśnij przycisk , aby wyświetlił się obecny czas.
- 2 Jeśli zegar został nastawiony, naciśnij przycisk , aby dowiedzieć się, która jest godzina.



FUNKCJA BLOKADY PRZED DZIEĆMI

Blokada: W trybie oczekiwania naciskaj przyciski  i  równocześnie przez 3 sekundy. Usłyszysz długi sygnał dźwiękowy oznaczający rozpoczęcie blokady przed dziećmi i zaświeci się wskaźnik .

Anulowanie blokady: W trybie blokady naciskaj  i  równocześnie przez 3 sekundy. Usłyszysz długi sygnał dźwiękowy oznaczający zwolnienie blokady.





FUNKCJA PRZYPOMNIANIA

Piekarnik wyposażony jest w 9-godzinny alarm. Funkcja ta przypomina, że nadszedł czas na rozpoczęcie gotowania. Alarm można ustawić na określony czas – od 1 minuty do 9 godzin. Alarm można ustawić jedynie w stanie gotowości (stand-by). Aby ustawić alarm, postępuj według następujących kroków:



- 1 Naciśnij przycisk ustawienia alarmu .
- 2 Naciśnij przycisk „-” lub „+”, aby ustawić godzinę alarmu.
- 3 Naciśnij ponownie przycisk ustawienia alarmu .
- 4 Naciśnij przycisk „-” lub „+”, aby ustawić minutę alarmu.
- 5 Aby rozpocząć odliczanie czasu naciśnij przycisk .

i Jeśli upłynie ustawiony czas, rozlegnie się alarm 10 razy, a następnie symbol  zniknie z wyświetlacza. Możesz wykasować alarm podczas procesu ustawiania, naciskając przycisk stop. Jeśli natomiast alarm został już nastawiony, możesz go wykasować naciskając dwukrotnie przycisk „stop”.

START/PAUZA/ANULOWANIE FUNKCJI

- 1 Jeżeli został ustawiony czas gotowania, naciśnij przycisk , aby rozpocząć gotowanie. Jeśli gotowanie zostało przerwane, naciśnij przycisk , aby je kontynuować.
- 2 Podczas procesu pieczenia naciśnij przycisk , aby przerwać pieczenie.
- 3 Naciśnij przycisk  dwukrotnie, aby anulować pieczenie.

FUNKCJA OSZCZĘDZANIA ENERGII

- 1 W trybie oczekiwania naciśnij przycisk  przez 3 sekundy, wyświetlacz LED wyłączy się i przejdzie w tryb oszczędzania energii.
- 2 Jeśli w trybie oczekiwania nie będzie żadnych działań przez 10 minut, wyświetlacz LED wyłączy się i przejdzie w tryb oszczędzania energii.
- 3 W trybie oszczędzania energii naciśnij jakikolwiek przycisk (pomijając przycisk ustawiania zegara ) aby wyjść z trybu oszczędzania energii.

SPECYFIKACJA

- 1 Gdy ustawiony został programator pieczenia, a w ciągu 5 minut nie naciśnięto przycisk , zostanie wyświetlona aktualna godzina. Ustawienie zostanie anulowane.
- 2 Sygnał dźwiękowy słychać po skutecznym naciśnięciu. Po nieskutecznym naciśnięciu nie będzie odpowiedzi.
- 3 Sygnał dźwiękowy zabrzmiał pięć razy by przypomnieć, że pieczenie jest zakończone.

Czyszczenie i konserwacja

Dla zachowania dobrego wyglądu i niezawodności urządzenia należy dbać o jego czystość.

Nieznaczne różnice w kolorze frontu urządzenia są spowodowane użyciem różnych materiałów, takich jak szkło, plastik i metal.

Części, które mają kontakt z żywnością powinny być czyszczone regularnie.

! Przed przystąpieniem do czyszczenia, odłącz urządzenie od zasilania.

! Zaczekaj aż wnętrze urządzenia wystygnie. Lekko ciepłe elementy łatwiej czyścić.

Nigdy nie pozostawiaj kwaśnych substancji (kwasek cytrynowy, ocet) na częściach ze stali nierdzewnej.

Do czyszczenia nie używaj sprzętu pod wysokim ciśnieniem lub urządzeń do czyszczenia parą.

Nigdy nie używaj środków ściernych, drucianki lub ostrych przedmiotów do czyszczenia szklanych drzwiczek i metalowych powierzchni piekarnika.

i Powierzchnie ze stali nierdzewnej lub emaliowane należy czyścić ciepłą wodą z mydłem lub odpowiednim markowym produktem.

Do mycia powierzchni szklanych używaj detergentów do mycia szyb i miękkiej szmatki.

CZYSZCZENIE DRZWICZEK PIEKARNIKA

W celu wygodnego dostępu podczas mycia wnętrza piekarnika można wyjąć drzwi piekarnika.

- 1 Otwórz drzwiczki, aby znalazły się w pozycji poziomej.
- 2 Przesuń uchwyt zawiasu po obu stronach do pozycji całkowicie otwartej.

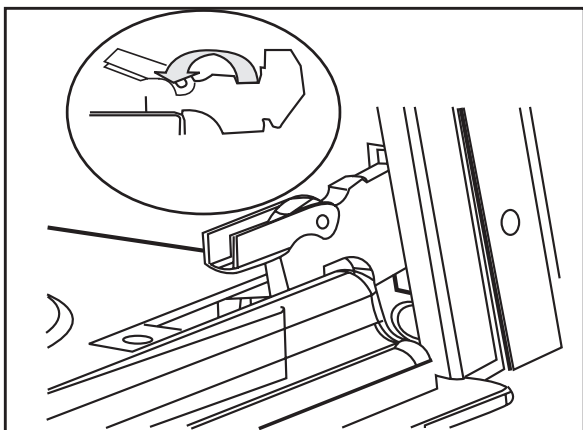

- 3 Trzymaj drzwiczki pod kątem 15 stopni, chwyć je obiema rękami i wyciągnij je z zawiasów ku sobie.

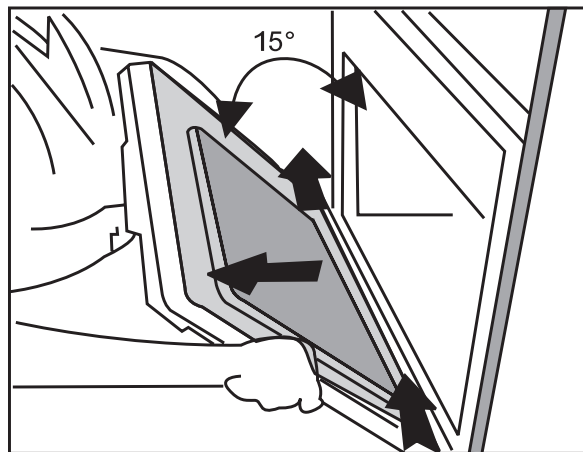

Jeśli wyciągając drzwiczki sięgniesz do zawiasu istnieje ryzyko skaleczenia.

Instalując drzwiczki piekarnika:

- 1 Wstaw zawiasy w odpowiednie otwory po obu stronach i przechyl drzwiczki w dół. Gdy drzwiczki znajdują się w odpowiedniej pozycji odsłonią się elementy zawiasu.
- 2 Zamknij uchwyt zawiasu.
- 3 Zamknij drzwiczki piekarnika.

Wymiana żarówki wewnątrz piekarnika

Aby wymienić żarówkę w piekarniku odłącz go od zasilania i jeśli to konieczne, poczekaj, aż piekarnik ostygnie. Odkręć kłoz, a następnie żarówkę.

Wymień ją na identyczną (230 V – 25 W), która może wytrzymać bardzo wysokie temperatury (300°C).

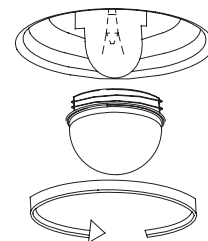

Aksesoria

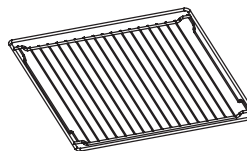

Półki-Ruszt

Wkładka do stawiania patelni na grilla, naczyń, blach na ciasta lub elementów do opiekania lub grillowania.

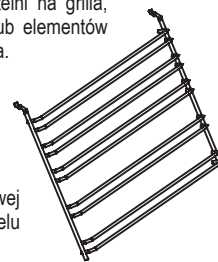

Wspornik półek

Wsporniki z szynami na półki po prawej i lewej stronie piekarnika mogą być wyjmowane w celu czyszczenia ścian bocznych.

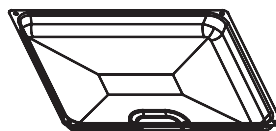







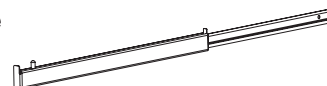

Brytfanna uniwersalna

Do gotowania dużych ilości potraw takich jak torty z lejącym ciastem, ciasta, zamrożone potrawy, itp., lub do zbierania tłuszczu/sosu z mięsa.

Prowadnice teleskopowe (ZME8121SE)

















Tabele i wskazówki

Potrawa	Pozycja półki	Metoda gotowania	Temp. [°C]	Czas [min.]
<i>Ciastka</i>	3		160	20-30
<i>Biszkopt</i>	2		160	25-35
<i>Szarlotka</i>	2		190	50-70
<i>Szarlotka</i>	1+3		190	50-70
<i>Ciastka</i>	3		160	20-30
<i>Ciastka</i>	1+3		160	20-30
<i>Zapiekanki*</i>	4		240	1-3
<i>Burgery**</i>	4		240	10-20 7-17

* podgrzewanie 10 min. ** podgrzewanie 5 min., 1 strona 10-20 min., 2 strona 7-17 min.

Odniesienie do EN 60350

Potrawa	Waga	Pozycja półki	Metoda gotowania	Temp [°C]	Czas [min.]		Naczynie
					1 strona	2 strona	
<i>Herbatniki</i>	-	3		180	15-25	-	Blacha do pieczenia
<i>Ciasto</i>	-	2		170	23-35	-	Blacha do pieczenia
<i>Rolada biszkoptowa</i>	-	3		200	10-18	-	Blacha do pieczenia
<i>Herbatniki</i>	-	1+3		180	15-30	-	Blacha do pieczenia
<i>Kielbaski</i>	400 g	4		240	5-10	3-6	Ruszt
<i>Tosty</i>	4 porcje	4		240	4-7	-	Ruszt
<i>Tosty</i>	9 porcji	4		240	4-7	-	Ruszt
<i>Wołowina</i>	1000 g	2		210	10-20	5-15	Ruszt*
<i>Wieprzowina</i>	1000 g	2		190	19-29	11-21	Ruszt
<i>Kurczak</i>	1300 g	2		180	35-45	15-25	Naczynie ceramiczne +Ruszt
<i>Burgery</i>	1000 g	4		240	10-20	5-10	Ruszt*
<i>Filety wieprzowe</i>	1000 g	4		240	15-25	10-20	Ruszt*
<i>Kielbaski</i>	400 g	4		240	4-8	3-5	Ruszt
<i>Filety wołowe</i>	1000 g	4		240	10-20	5-15	Ruszt*

* Wstaw brytfannę uniwersalną na poziom 1

Ekologia – zadbajmy o środowisko

Każdy użytkownik może przyczynić się do ochrony środowiska. Nie jest to ani trudne, ani zbyt kosztowne.

W tym celu:

Opakowania kartonowe przekaż na makulaturę.

Worki z polietylenu (PE) wrzuć do kontenera na plastik.

Zużyte urządzenie oddaj do odpowiedniego punktu składowania, gdyż znajdujące się w urządzeniu niebezpieczne składniki mogą być zagrożeniem dla środowiska.



Nie wyrzucaj urządzenia wraz z odpadami komunalnymi!!!

- Materiały opakowaniowe mogą być niebezpieczne dla dzieci!
- Proszę udać się do punktu recyklingu w celu usunięcia opakowania lub urządzenia. Należy odciąć kabel zasilający i zniszczyć urządzenie zamykające drzwiczki.
- Opakowanie kartonowe jest produkowane z papieru z recyklingu powinno zostać oddane do miejsca zbiórki makulatury do recyklingu.
- Zapewniając, że ten produkt został prawidłowo usunięty, pomagacie Państwo zapobiegać negatywnym skutkom dla środowiska i zdrowia ludzi, które mogłyby wystąpić w przypadku nieprawidłowego postępowania z odpadami tego produktu.
- W celu uzyskania bardziej szczegółowych informacji dotyczących recyklingu tego produktu, prosimy o kontakt z miejscowym urzędem lub firmą zajmującą się wywożeniem śmieci.

Importer: **Zelmer Market Sp. z o.o. – Polska**

DANE KONTAKTOWE:

- **zakup części eksploatacyjnych – akcesoriów**
<http://www.zelmer.pl/akcesoria-agd/>
- **salon firmowy – sprzedaż internetowa**
salon@zelmer.pl
- **wykaz punktów serwisowych**
<http://www.zabudowa.zelmer.pl>
- **infolinia (sprzedaż, reklamacje, serwis)**
801 005 500

Importer/producent nie odpowiada za ewentualne szkody spowodowane zastosowaniem urządzenia niezgodnym z jego przeznaczeniem lub niewłaściwą jego obsługą.

Importer/producent zastrzega sobie prawo modyfikacji wyrobu w każdej chwili, bez wcześniejszego powiadomienia, w celu dostosowania do przepisów prawnych, norm, dyrektyw albo z przyczyn konstrukcyjnych, handlowych, estetycznych i innych.

Blahopřejeme Vám k nákupu našeho přístroje a vítáme Vás mezi uživateli výrobků Zelmer.

Pro dosažení nejlepších výsledků Vám doporučujeme používat pouze originální příslušenství firmy Zelmer. Bylo vyvinuto speciálně pro tento výrobek.

Prosíme o důkladné přečtení tohoto návodu k použití. Zvláštní pozornost věnujte bezpečnostním pokynům, abyste během používání zařízení zabránili úrazům nebo poškození zařízení.

Doporučujeme zachovat tento návod pro případné budoucí nahlédnutí.

Tento návod obsahuje bezpečnostní pokyny, návod k použití, návod k instalaci, pokyny k řešení problémů apod.

Obsah

Bezpečnostní pokyny8
 Ovládací panel.....8
 Technické údaje.....9
 Instalace9
 Připojení k napájení.....10
 Ventilační otvory10
 Použití trouby.....10
 Nastavení hodin.....10
 Nastavení funkcí10
 Funkce dotazu10
 Funkce dětského zámku10
 Funkce připomínání10
 Start/Pauza/Storno.....11
 Funkce úspory energie11
 Specifikace.....11
 Čištění a údržba11
 Vnější povrch dvířek11
 Katalytické samočištění11
 Výměna žárovky ve troubě.....11
 Příslušenství11
 Tabulky a pokyny12
 Ekologie – dbejme na životní prostředí13

Přečtěte si důkladně tento návod, který obsahuje důležité pokyny k bezpečné instalaci, použití a servisu trouby.

Bezpečnostní pokyny



Nebezpečí! / Pozor!

Při nedodržení těchto zásad hrozí úraz

- Nesprávné připojení napájecího přívodu může způsobit poranění elektrickým proudem.
- Před výměnou žárovky zkontrolujte, zda je zařízení vypnuto, abyste zabránili poranění elektrickým proudem.
- Přístupné části se mohou být horké. Zabraňte přístupu dětí k troubě.
- Přístroj není určen k tomu, aby jej obsluhovaly děti nebo osoby s omezeními fyzickými, smyslovými nebo psychickými schopnostmi nebo s nedostatkem zkušeností a znalostí práce s přístrojem, nepoužívají-li jej pod dohledem nebo podle návodu k obsluze poskytnutému osobou odpovědnou za jejich bezpečnost.

- Věnujte pozornost tomu, aby si děti s přístrojem nehrály.
- Pokud dojde k poškození neodpojitelného napájecího kabelu, musí být vyměněn u výrobce nebo v servisu, či kvalifikovanou osobou pro zabránění nebezpečí.
- Opravy přístroje smí provádět pouze řádně proškolená osoba. Nesprávně provedená oprava může způsobit nebezpečí pro uživatele. V případě poškození doporučujeme se obrátit na servisní středisko.
- Nevytahujte vidlici napájecího přívodu taháním za kabel.
- Nedotýkejte se trouby mokřkýma nebo vlhkýma rukama či nohama.
- Instalaci, údržbu a jiné činnosti spojené s troubou lze provádět, pokud je spotřebič odpojen z elektrické sítě.
- Během používání se spotřebič stává horký. Zachovejte opatrnost, abyste zabránili styku s horkými prvky uvnitř trouby.
- Zachovejte opatrnost při otvírání dvířek trouby, abyste zabránili opaření párou.
- Pokud je kabel poškozen, musí být neodkladně vyměněn. Výměna musí být provedena v souladu s těmito pokyny: Odstraňte napájecí kabel a nahraďte jej kabelem typ H05VVV-F lub H05V2V2-F.
- Kabel musí vydržet napájení vyžadované pro troubu. Výměna kabelu musí být provedena kvalifikovanou osobou.
- Uzemňovací kabel (žlutozelený) musí být delší o 10 mm než napájecí kabel.



Pozor!

Při nedodržení těchto zásad hrozí poškození majetku

- Zařízení připojujte do zásuvky elektrické sítě (pouze střídavého proudu) vybavené uzemněním, s napětím shodným s napětím uvedeným na povinném štítku.
- Zařízení není určeno pro práci s použitím vnějších časových vypínačů nebo vnějších dálkových ovladačů.
- Instalace a oprava trouby by měla být prováděna pouze kvalifikovanou osobou dle pokynů výrobce.
- Zařízení je určeno pouze pro domácí použití. Má být používáno pouze k přípravě jídla, nikoli za jiným účelem.
- K čištění skla dvířek nepoužívejte drsné detergenty ani kovové předměty, protože mohou způsobit poškrábání povrchu a prasknutí skla.
- K čištění nepoužívejte páru.
- Trouba smí být používána pouze v souladu s jejím určením, tj. pro přípravu jídla. Jakékoliv jiné použití, např. vytápění, je nesprávné a proto nebezpečné. Výrobce není odpovědný za jakékoliv škody způsobené nesprávným nebo neopatrným použitím trouby.
- Použití nástavců, lišt nebo prodlužovacích kabelů se nedoporučuje.
- Minimální průřez vodičů napájecích kabelů musí činit 3 x 1,5 mm².
- Rozpojovací zařízení musí být nainstalováno na neodpojitelných kabelech dle pravidel platných pro kabely.









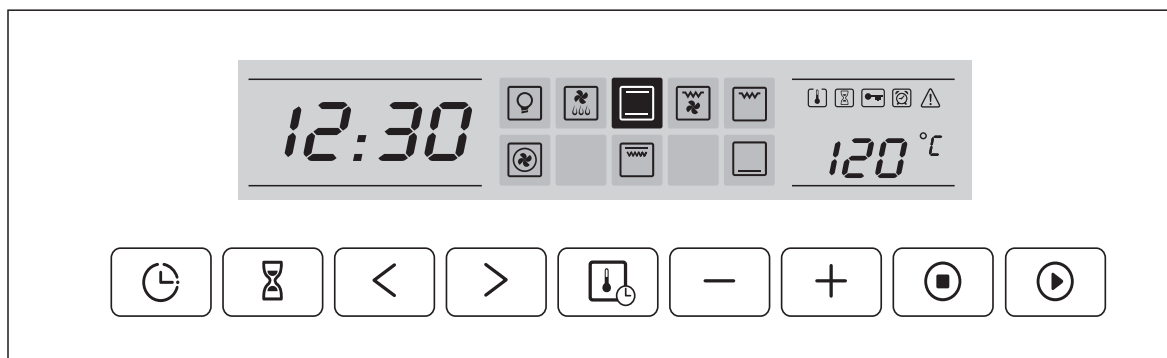

Pokyny

Informace o výrobku a pokyny k použití

- Uchovávejte tento návod na bezpečném místě, abyste k němu měli snadný přístup.
- Po instalaci zařízení vidlice musí být snadno přístupná.
- Po prvním zapnutí trouby se může objevit ostrý kouř. Je to důsledkem prvního ohřevu pojiva izolačních panelů kolem trouby. Je to normální jev. Počkejte, až kouř zmizí, než vložíte jídlo do trouby.
- Pokud narušíte výše uvedené pokyny, výrobce nezajišťuje bezpečnost použití trouby.
- Před prvním zprovozněním zařízení se seznamte se z obsahem celého návodu k použití.

Ovládací panel



	Osvětlení: Nejlepší model je vybaven dodatečným osvětlením, díky němuž můžete pozorovat, co se děje uvnitř, bez otvírání dveří.
	Rozmrazování: Vzduch v pokojové teplotě je uveden do pohybu silným proudem, díky čemuž krouží kolem jídla. Je to jemný způsob zrychlení rozmrazování citlivých druhů jídla (např. ryb a drůbeže).
	Termooběh: Prvek ve tvaru prstenu kolem ventilátoru stále vytváří horký vzduch, který je pak rozváděn po vnitřku trouby a zajišťuje stálou teplotu. Je to účinná a úsporná metoda, zejména v případě současného pečení na několika úrovních.
	Gril a přívod vzduchu: Teplu je rozváděno přes grilovací prvek a přímo se dotýká povrchu jídla, zatímco ventilátor rozvádí horký vzduch v troubě. Tato metoda umožňuje ušetřit 30-40% energie a docílit efektu rovnoměrně opečeného, křupavého jídla. Je ideální pro získání efektu rozně u masa a drůbeže.
	Grilování celého povrchu: prvek infračerveného tepla a horní topné těleso pracují současně a zajišťují grilování celého povrchu a přesnou kontrolu teploty.
	Infračervené grilování: pouze vnitřní grilovací prvek se zapíná a vypíná, což zajišťuje udržení teploty. Ideální v případě Ideální v případě úpravy malého množství jídla nebo pouze pro střední propečení povrchu jídla.
	Běžné pečení: horní a spodní topné těleso pracují současně a zajišťují pečení běžnou metodou. Díky přirozené vodivosti teplý vzduch prochází dovnitř doprostřed trouby.
	Spodní ohřev: topné těleso nainstalované v dolní části trouby ohřívá hlavně spodní částí jídla. Tato metoda je ideální pro získání křupavého těsta pizzy.

Technické údaje

Technické parametry jsou uvedeny na povinném štítku produktu.

Trouba je zařízením 1. třídy, vybaveným napájecím kabelem s bezpečnostní žilou.

Zařízení splňuje požadavky platných norem.

Zařízení je shodné s požadavky směrnic:

- Nízkonapěťové elektrické zařízení (LVD) – 2006/95/EC.
- Elektromagnetická kompatibilita (EMC) – 2004/108/EC.

Produkt má označení CE na povinném štítku.

Instalace

Umístěte troubu na určené místo v kuchyňském nábytku. Lze jej nainstalovat pod deskou nebo ve svislé skříňce. Upevněte troubu šrouby v příslušné poloze pomocí dvou upevňovacích otvorů na krytu.

Pro nalezení upevňovacích otvorů otevřte dvířka trouby a podívejte se dovnitř. Pro zajištění správné ventilace zachovejte během montáže níže uvedené rozměry a vzdálenosti.

Zařízení by mělo být nainstalováno kvalifikovanou osobou. Výrobce není odpovědný za veškeré úrazy a škody způsobené nesprávnou montáží.

! Výrobce není odpovědný za škody způsobené nesprávnou instalací a nesprávným použitím.

! Aby trouba správně fungovala, je nutné zajistit správný kryt. Panely vestavby vedle trouby musí být vyrobeny z teploodolných materiálů. Zkontrolujte, zda lepidlo použité ve skříňkách z oblepeného dřeva může vydržet teplotu 120°C. Umělá hmota nebo lepidlo, které nemůže vydržet takové teploty, může se tavit a deformovat skříňku. Dle platných bezpečnostních norem, pokud je zařízení ve vestavbě, elektrické prvky musí být plně izolovány. Všechny kryty musí být správně upevněny, aby nebylo možné je odstranit bez speciálního nářadí.

i Odstraňte zadní část skříňky nebo zhotovte otvory znázorněné na instalačních výkresech, abyste zajistili správný oběh vzduchu kolem trouby. V zadní části se nachází napájecí kabel. Před připojením k síti je nutné zkontrolovat, zda je napětí v síti shodné s napětím uvedeným na povinném štítku zařízení.

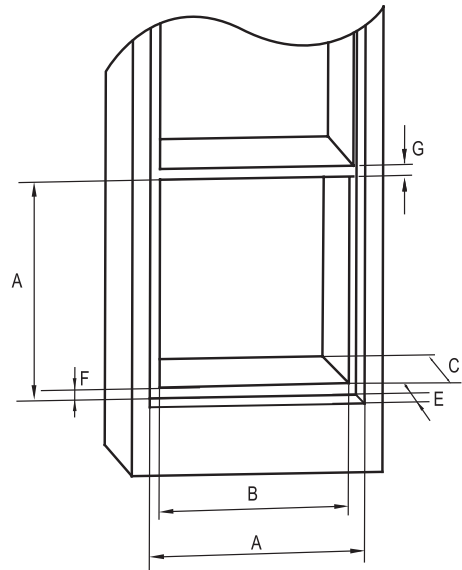
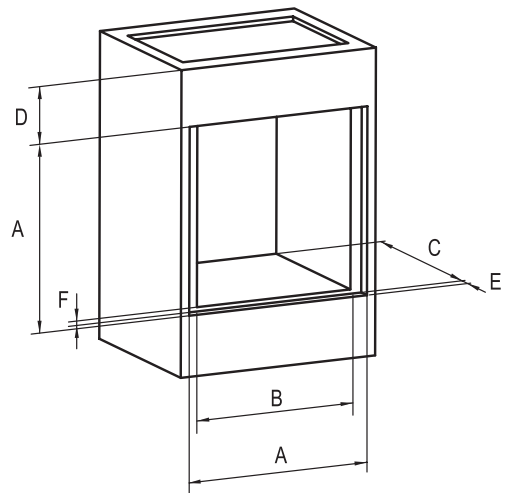

	Rozměr [mm]		Rozměr [mm]
A	600 ₊₂	B	560 ₊₂
C	590 ₊₂	D	90
E	24 ₊₂	F	5
G	25 ₊₂		

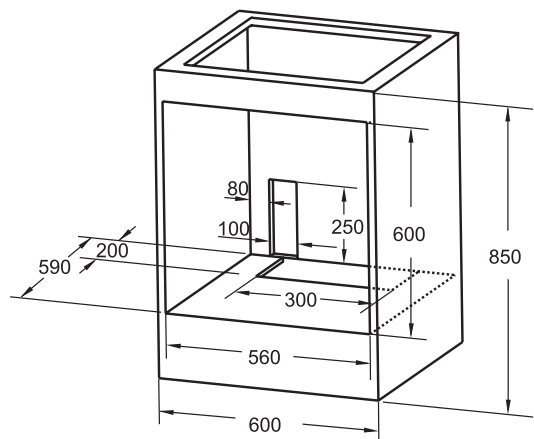
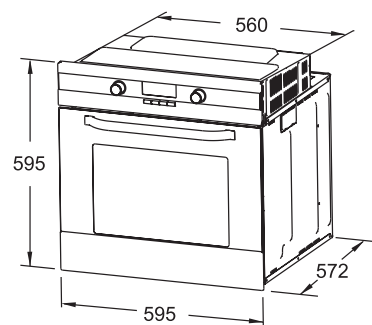

Připojení k napájení

U trouby nainstalujte vypínač na snadno přístupném místě. Vzdálenost mezi styky musí činit min. 3 mm.

Před připojením napájecího kabelu k elektrické síti zkontrolujte, zda elektrická síť má postačující výkon ve vztahu k maximálnímu výkonu trouby, uvedenému na povinném štítku.

! Při instalaci je nutné zohlednit polohu napájecího přívodu. Vyhýbejte se teplotě vyšší než 50°C v jakémkoliv místě kabelu. Trouba splňuje bezpečnostní normy ustanovené příslušnými orgány.

! Trouba je bezpečná pouze v případě, že byla řádně uzemněna dle platných právních požadavků na bezpečnost přívodů. Musíte zajistit správné uzemnění trouby. Výrobce není odpovědný za jakékoliv škody a úrazy lidí, zvířat nebo majetku způsobené nesprávným uzemněním trouby.

! Napětí a frekvence jsou uvedeny na povinném štítku. Systém vedení a přívodu musí vydržet maximální elektrický výkon vyžadovaný pro troubu. Maximální výkon je uveden na povinném štítku.

i Pokud máte jakékoliv pochybnosti, použijte služby kvalifikované osoby.

Pro připojení kabelu:

- 1 Odšroubujte kryt svorkovnice.
- 2 Uvolněte upevňovací šrouby kabelu a tři šrouby styků L-N-
- 3 Upevněte kabely pod hlavami šroubů.
- 4 Po připevnění kabelu přišroubujte kryt.

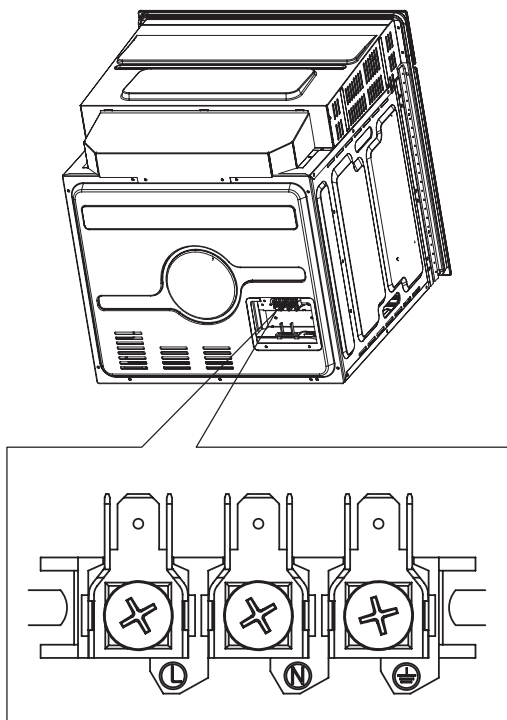

Ventilační otvory

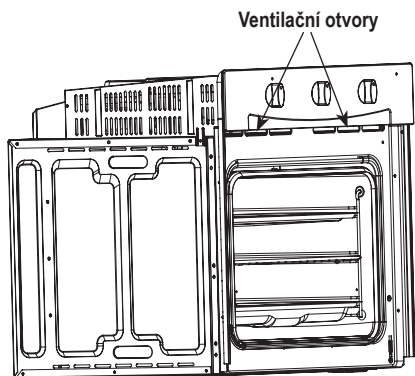



! Ventilátor pokračuje v práci do 15 minut od ukončení práce trouby.



Použití trouby

NASTAVENÍ HODIN

Po připojení trouby k napájení bude zobrazeno „00:00“, signalizace vytvoří jeden zvukový signál a zařízení bude ve stavu očekávání.

- 1 Stiskněte tlačítko , začnou svítit číslice hodin.
- 2 Stiskněte tlačítko „-“ nebo „+“ pro nastavení správné hodiny mezi 0-23.
- 3 Stiskněte tlačítko , začnou svítit číslice minut.
- 4 Stiskněte tlačítko „-“ nebo „+“ pro nastavení správných minut mezi 0-59.
- 5 Stiskněte tlačítko  pro ukončení nastavení hodin. Začne blikat „:“ a zobrazí se čas.

NASTAVENÍ FUNKCE

- 1 Stiskněte tlačítko „<“ nebo „>“ pro volbu požadované funkce. Začne svítit příslušný ukazatel.
- 2 Stiskněte tlačítko „-“ nebo „+“ pro nastavení doby pečení.
- 3 Stiskněte tlačítko  pro nastavení teploty.
- 4 Stiskněte tlačítko „-“ nebo „+“ pro nastavení funkce pečení.
- 5 Stiskněte tlačítko  pro potvrzení pečení.

i Ohřev trouby na zvolenou teplotu je signalizován blikáním hodnoty teploty.



Jakmile trouba dosáhne požadovanou teplotu, hodnota přestane blikat a zazní jeden zvukový signál.

Pokud je trouba horká, na displeji svítí symbol .



6 Pokud vynecháte body 2 až 4, stisknutím tlačítka  přímo potvrdíte zahájení pečení. Nastavení času proběhne automaticky a bude činit 9 hodin, automatické nastavení teploty se zobrazí na LED displeji.

i 1 Mezní hodnoty pro nastavení doby kódovacími tlačítky:
0 - 9 hodin : 1 minuta

2 Mezní hodnota nastavení teploty činí 5°C.



3 Nastavit dobu pečení během pečení můžete stisknutím tlačítka „-“ nebo „+“. Pak stisknutím tlačítka  začnete pečení. Pokud to neuděláte  během 3 vteřin, trouba se vrátí k předchozímu nastavení doby pečení a bude pokračovat v pečení.

4 Stisknutím tlačítka  a pak tlačítka „-“ nebo „+“ můžete upravit teplotu během pečení. Rozsvítí se příslušný ukazatel.



Pak stisknutím tlačítka  začnete pečení. Pokud to neuděláte  během 3 vteřin, trouba se vrátí k předchozímu nastavení teploty a bude pokračovat v pečení.



FUNKCE DOTAZU

Během pečení můžete použít funkci dotazu. Po 3 vteřinách se zařízení vrátí k normálnímu způsobu práce.

- 1 Během pečení stiskněte tlačítko , aby se zobrazila aktuální doba.
- 2 Pokud byly hodiny nastaveny, stiskněte tlačítko  pro informaci, kolik je hodin.



FUNKCE DĚTSKÉHO ZÁMKU

Dětský zámek: v režimu očekávání stiskněte současně tlačítka  a  po dobu 3 vteřin. Uslyšíte dlouhý zvukový signál, který znamená zapnutí dětského zámku, začne svítit ukazatel .

Stornování zámku: V režimu dětského zámku stiskněte současně tlačítka  a  po dobu 3 vteřin. Uslyšíte dlouhý zvukový signál, který znamená uvolnění zámku.





FUNKCE PŘIPOMÍNÁNÍ

Trouba je vybavena 9-hodinovou signalizací. Tato funkce připomíná, že je nutné začít pečení. Signalizaci lze nastavit na určitou dobu – od 1 minuty do 9 hodin. Signalizaci lze nastavit pouze v režimu připravenosti k práci (stand-by). Pro nastavení signalizace proveďte tyto činnosti:



- 1 Stiskněte tlačítko nastavení signalizace .
- 2 Stiskněte tlačítko „-“ nebo „+“ pro nastavení hodiny signálu.
- 3 Opětovně stiskněte tlačítko nastavení signalizace .
- 4 Stiskněte tlačítko „-“ nebo „+“ pro nastavení minuty signálu.
- 5 Odpočítávání času spusťte stisknutím tlačítka .

i Po uplynutí nastavené doby signál zazní desetkrát a potom symbol  zmizí z displeje. Můžete zrušit signalizaci během procesu nastavení stisknutím tlačítka stop. Pokud signalizace již byla nastavena, můžete ji zrušit dvojitým stisknutím tlačítka „stop“.

START/PAUZA/STORNO

- 1 Pokud byla nastavená doba pečení, stiskněte tlačítko  pro pečení. Pokud bylo pečení přerušeno, stiskněte tlačítko  pro pokračování.
- 2 Během pečení stiskněte tlačítko  pro přerušení pečení.
- 3 Dvojitým stisknutím tlačítka  bude pečení stornováno.

FUNKCE ÚSPORY ENERGIE

- 1 V režimu očekávání stiskněte tlačítko  po dobu 3 vteřin, LED displej se vypne a projde do režimu úspory energie.
- 2 Pokud v režimu očekávání po dobu 10 minut nebude provedena žádná činnost, LED displej se vypne a přejde do režimu úspory energie.
- 3 V režimu úspory energie stiskněte kterékoli tlačítko (kromě tlačítka pro nastavení hodin ) pro opuštění režimu úspory energie.

SPECIFIKACE

- 1 Pokud byl nastaven program pečení a po dobu 5 minut nebylo stisknuto tlačítko , bude zobrazen aktuální čas a nastavení bude stornováno.
- 2 Zvukový signál je slyšet po účinném stisknutí. Po neúčinném stisknutí odpověď nebude.
- 3 Zvukový signál zazní pětkrát pro připomenutí, že je pečení ukončeno.

Čištění a údržba

Pro udržení dobrého vzhledu a spolehlivosti zařízení je nutné dbát na jeho čistotu. Nepatrné rozdíly barvy přední části zařízení jsou způsobeny použitím různých materiálů: skla, plastu a kovu. Části, které se dostávají do styku s jídlem, by měly být čišťeny pravidelně.

 **Před čištěním vždy odpojte zařízení ze sítě.**

 **Nechte vnitřek zařízení vychladnout. Lehce teplé prvky se snadněji čistí.**

Nikdy nenechávejte kyselá látky (citronová kyselina, ocet) na částech z nerezové oceli. K čištění nepoužívejte vysoký tlak ani páru. Nikdy nepoužívejte drsné a ostré předměty k čištění skleněných dvířek a kovových povrchů trouby.

i **Povrchy z nerezové oceli nebo emailované je nutné čistit teplou vodou s mýdlem nebo vhodným detergentem.**
K mytí skleněných povrchů používejte detergenty na mytí skla a měkký hadřík

ČIŠTĚNÍ DVÍŘEK TROUBY

Pro pohodlný přístup při mytí vnitřku trouby můžete vyjmout dvířka trouby.

- 1 Otevřete dvířka tak, aby byly ve vodorovné poloze.
- 2 Posuňte úchyt závěsu na obou stranách do úplně otevřené polohy.

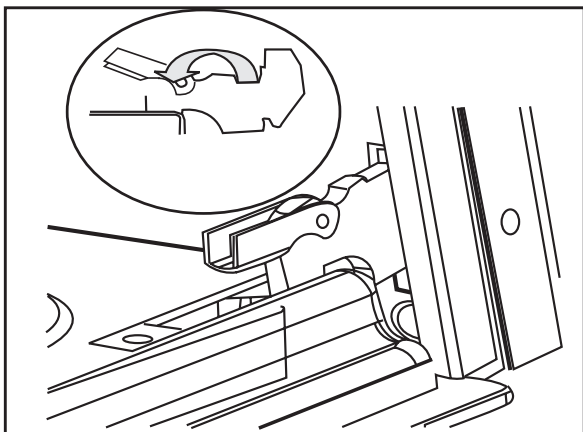

- 3 Držte dvířka pod úhlem 15°, uchopte je oběma rukama a vyjměte ze závěsů směrem k sobě.

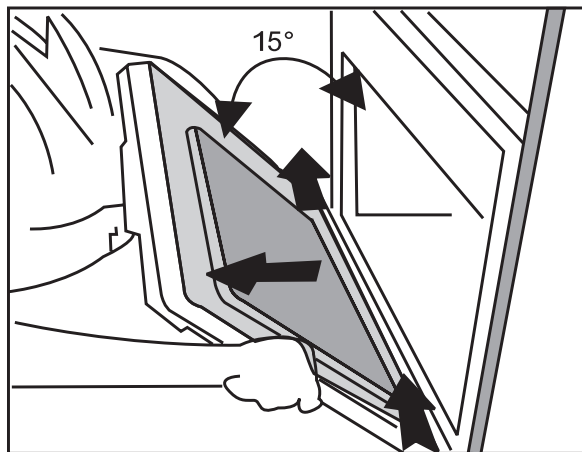

Pokud při vyjímání dvířek sáhnete na závěs, je nebezpečí úrazu.

Při instalaci dvířek trouby:

- 1 Vložte závěsy do příslušných otvorů na obou stranách a nakloňte dvířka dolů. Až dvířka budou ve správné poloze, budou odhaleny prvky závěsu.
- 2 Zavřete úchyt závěsu.
- 3 Zavřete dvířka trouby.

Výměna žárovky uvnitř trouby

Pro výměnu žárovky ve troubě odpojte zařízení ze sítě a pokud to je nutné, nechte troubu vychladnout. Vyšroubujte stínidlo a potom žárovku. Žárovku vyměňte za stejnou (230 V – 25 W), která může vydržet velmi vysoké teploty (300°C).

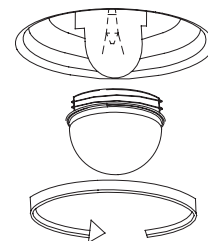

Příslušenství

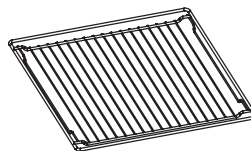

Police-rošt

Vložka pro umístění pánve, nádobí, plechů na pečení nebo grilovacích prvků.

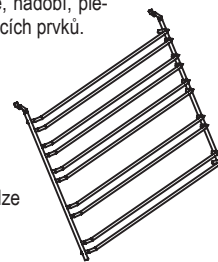

Vzpěra na police

Vzpěry s kolejkami na obou stranách trouby lze vyjmout pro čištění bočních stěn.

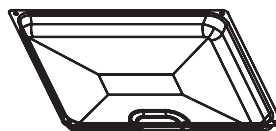







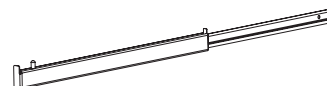

Univerzální pekáč

Na přípravu velkého množství jídel, např. dortů s měkkým těstem, buchet, mražených jídel apod. nebo na sbírání tuku z masa.

Teleskopová vodící lišta (ZME8121SE)

















Tabulky a pokyny

Jídlo	Poloha police	Metoda pečení	Teplota [°C]	Doba [min.]
<i>Sušenky</i>	3		160	20-30
<i>Piškoty</i>	2		160	25-35
<i>Jablečný závin</i>	2		190	50-70
<i>Jablečný závin</i>	1+3		190	50-70
<i>Sušenky</i>	3		160	20-30
<i>Sušenky</i>	1+3		160	20-30
<i>Zapékaná jídla*</i>	4		240	1-3
<i>Burgry**</i>	4		240	10-20 7-17

* ohřev 10 min. ** ohřev 5 min., 1. strana 10-20 min., 2. strana 7-17 min.

Odkaz na EN 60350

Jídlo	Hmotnost	Poloha police	Metoda pečení	Teplota [°C]	Doba [min.]		Nádoba
					1. strana	2. strana	
<i>Čajové sušenky</i>	–	3		180	15-25	–	Plech
<i>Buchta</i>	–	2		170	23-35	–	Plech
<i>Piškotová roláda</i>	–	3		200	10-18	–	Plech
<i>Čajové sušenky</i>	–	1+3		180	15-30	–	Plech
<i>Klobása</i>	400 g	4		240	5-10	3-6	Rošt
<i>Topinky</i>	4 ks	4		240	4-7	–	Rošt
<i>Topinky</i>	9 ks	4		240	4-7	–	Rošt
<i>Hovězí maso</i>	1000 g	2		210	10-20	5-15	Rošt*
<i>Vepřové maso</i>	1000 g	2		190	19-29	11-21	Rošt
<i>Kuře</i>	1300 g	2		180	35-45	15-25	Keramická nádoba + Rošt
<i>Burgry</i>	1000 g	4		240	10-20	5-10	Rošt*
<i>Vepřové filé</i>	1000 g	4		240	15-25	10-20	Rošt*
<i>Klobása</i>	400 g	4		240	4-8	3-5	Rošt
<i>Hovězí filé</i>	1000 g	4		240	10-20	5-15	Rošt

* Vložte univerzální pekáč na 1. úroveň

Ekologie – pečujeme o životní prostředí

Obalový materiál jednoduše neodhazujte. Obaly a balicí prostředky elektrospotřebičů ZELMER jsou recyklovatelné, a zásadně by měly být vráceny k novému zhodnocení. Obal z kartonu lze odevzdat do sběren starého papíru. Pytlík z polyetylénu (PE, PE-HD, PE-LD) odevzdejte do sběren PE k opětovnému využití.

Po ukončení životnosti spotřebič zlikvidujte prostřednictvím k tomu určených recyklačních středisek. Pokud má být spotřebič definitivně vyřazen z provozu, doporučuje se po odpojení napájecího přívodu od elektrické sítě jeho odřiznutí, přístroj tak bude nepoužitelný. Informujte se laskavě u Vaší obecní správy o recyklačním středisku, ke kterému příslušíte.



Toto elektrozařízení nepatří do komunálního odpadu. Spotřebitel přispívá na ekologickou likvidaci výrobku. ZELMER CENTRAL EUROPE s.r.o. je zapojena do kolektivního systému ekologické likvidace elektrozařízení u firmy Elektrowin a.s. Více na www.elektrowin.cz.

Veškeré opravy svěřte odborníkům v servisních střediscích. Záruční i pozáruční opravy osobně doručené nebo zasláné poštou provádí servisní střediska ZELMER – viz. SEZNAM ZÁRUČNÍCH OPRAVEN.

- Obalové materiály mohou být nebezpečné dětem!
- Obal a zařízení odevzdejte ve sběrně za účelem recyklace. Odstříhnete napájecí kabel a zničte zařízení uzávěru dvířek.
- Kartónový obal se vyrábí z recyklovaného papíru a je třeba jej odevzdat do sběrně k opětovné recyklaci.
- Správnou likvidací tohoto výrobku pomáháte zabránit negativním důsledkům pro životní prostředí a zdraví lidí, které by se mohly projevit v případě nesprávného zacházení s odpadem tohoto výrobku.
- Pro podrobné informace spojené s recyklací tohoto výrobku kontaktujte prosím místní úřad nebo firmu, která se zabývá vývozem odpadu.

Dovozce/výrobce nezodpovídá za případné škody způsobené použitím zařízení v rozporu s jeho určením nebo chybnou obsluhou.

Dovozce/výrobce si vyhrazuje právo výrobek kdykoliv, bez předchozího oznámení, upravovat za účelem přizpůsobení výrobku právním předpisům, normám, směrnícím nebo z konstrukčních, obchodních, estetických nebo jiných důvodů.

Blahoželáme Vám k výberu nášho zariadenia a vítame Vás medzi používateľmi výrobkov Zelmer.

Ak chcete získať najlepšie výsledky, odporúčame Vám používať len originálne príslušenstvo firmy Zelmer. Príslušenstvo bolo navrhnuté špeciálne pre tento výrobok.

Prosíme Vás, pozorne si prečítajte tento návod na obsluhu. Osobitnú pozornosť venujte bezpečnostným pokynom. Predídete tak nehodám a/alebo poškodeniu zariadenia počas jeho používania.

Odporúčame Vám, zachovajte si návod na obsluhu, aby ste si mohli prečítať aj počas neskoršieho používania zariadenia.

Tento návod na obsluhu obsahuje kapitoly, ktoré sa týkajú bezpečnostného návodu, pracovného návodu, inštaláčného návodu a pokyny ako riešiť problém, atď.

Obsah

Bezpečnostné pokyny	14
Riadiaci panel	14
Technické údaje	15
Inštalácia	15
Pripojenie do elektrického napätia	16
Ventilačné otvory	16
Obsluha rúry	16
Nastavenie času	16
Nastavenie funkcií	16
Funkcia dopytovania	16
Funkcia blokády pred deťmi	16
Funkcia pripomínania	17
Štart / Prestávka / Zrušenie funkcií	17
Funkcia úspory energie	17
Špecifikácia	17
Čistenie a údržba	17
Vonkajší povrch dvierok	17
Katalytické samočistenie	17
Výmena žiarovky vo vnútri rúry	17
Pridavné zariadenia (Príslušenstvo)	17
Tabuľky a pokyny	18
Ekológia – dbajte sa o životné prostredie	19

Prečítajte si pozorne tento návod. Návod obsahuje dôležité pokyny ako bezpečne zainštalovať, používať a servisovať rúru.

Bezpečnostné pokyny



Nebezpečenstvo! / Upozornenie!

Ak nedodržíte tieto pokyny, môžete sa zraniť

- Nesprávne zapojenie prívodného elektrického kábla môže spôsobiť poranenie elektrickým prúdom.
- Skôr než vymeníte žiarovku, presvedčte sa, že spotrebič je vypnutý. Predídete tak poraneniu elektrickým prúdom.
- Prístupné časti rúry sa môžu nahrievať. Dávajte pozor, aby sa deti nepribližovali k rúre.
- Spotrebič nie je určený na používanie osobami (vrátane detí) so zníženými fyzickými, zmyslovými alebo mentálnymi schopnosťami, alebo s nedostatkom skúseností a vedomostí, pokiaľ im osoba zodpovedná za ich bezpečnosť neposkytne dohľad alebo ich nepoučila o používaní spotrebiča.
- Dávajte si pozor, aby sa deti nehrali so zariadením.

- Ak sa poškodí elektrický neodpojiteľný prípojný kábel, musí ho vymeniť výrobca alebo špecializovaný opravárenský servis alebo vyškolená osoba. Uniknete tak prípadnému poraneniu.
- Opravu zariadenia môže vykonávať len preškolený personál. Nesprávne vykonaná oprava môže vážne ohroziť užívateľa. Ak zistíte chyby, obráťte sa na špecializovaný servis.
- Ak chcete vytiahnuť elektrickú zástrčku zo zásuvky, neťahajte za kábel.
- Nedotýkajte sa rúry mokrými alebo vlhkými rukami alebo chodidlami.
- Inštaláčne, údržbárske a iné činnosti týkajúce sa rúry môžete vykonávať len ak je zariadenie odpojené od elektrickej siete.
- Počas používania zariadenie sa zariadenia nahrieva. Odporúčame Vám, zachovajte opatnosť. Nedotýkajte sa horúcich prvkov vo vnútri rúry.
- Otvárajte opatrne dvierka rúry. Predídete tak opareniam horúcou parou, ktorá sa dostáva von z rúry.
- Ak je elektrický kábel poškodený, musí byť okamžite vymenený. Počas výmeny kábla postupujte v súlade s nasledujúcim návodom. Odstráňte elektrický kábel a nahraďte ho káblom typu H05VVV-F alebo H05V2V2-F. Kábel musí vydržať požadované napätie pre rúru. Výmenu kábla musí vykonať technik s príslušnými kvalifikáciami.
- Uzemňujúci kábel (žlto-zelený) musí byť o 10 mm dlhší od elektrického kábla



Pozor!

Ak nedodržíte tieto pokyny, môžete poškodiť majetok

- Spotrebič vždy zapnite do elektrickej zásuvky výlučne striedavého napätia. Elektrická zásuvka musí mať ochranný kolík a napätie, ktoré zodpovedá napätiu uvedenému na výrobnom štítku spotrebiča.
- Spotrebič nepoužívajte spolu s vonkajšími časovými vypínačmi alebo osobitnou diaľkovou reguláciou.
- Inštaláciu a opravu rúry musí vykonať výlučne oprávnený inštalátor v súlade s pokynmi výrobcu.
- Spotrebič je navrhnutý výlučne pre domáce používanie. Používajte ho výlučne na prípravu jedál, nikdy nie na iné účely.
- Nepoužívajte drsné čistiace prostriedky alebo ostré kovové predmety na čistenie skla dvierok. Môžu porysovať povrch, čo môže viesť k popukaniu skla.
- Nepoužívajte na čistenie paru.
- Rúra môže byť používaná výlučne na účely, na ktoré bola určená. Môžete ju používať výlučne na prípravu jedál. Akékoľvek iné použitie, napr. ako forma ohrievania je nevhodným použitím rúry a preto je nebezpečné. Výrobca nie je zodpovedný za akékoľvek škody zapríčinené nevhodným alebo nerozumným používaním rúry.
- Používanie nástavcov, lišt alebo predlžovačiek sa neodporúča.
- Vodiče elektrických káblov musia mať prierez minimálne 3 x 1,5 mm².
- Rozpojiteľný spotrebič zamontujte pomocou neodpojiteľných káblov v súlade s pravidlami, ktoré sa týkajú káblov.







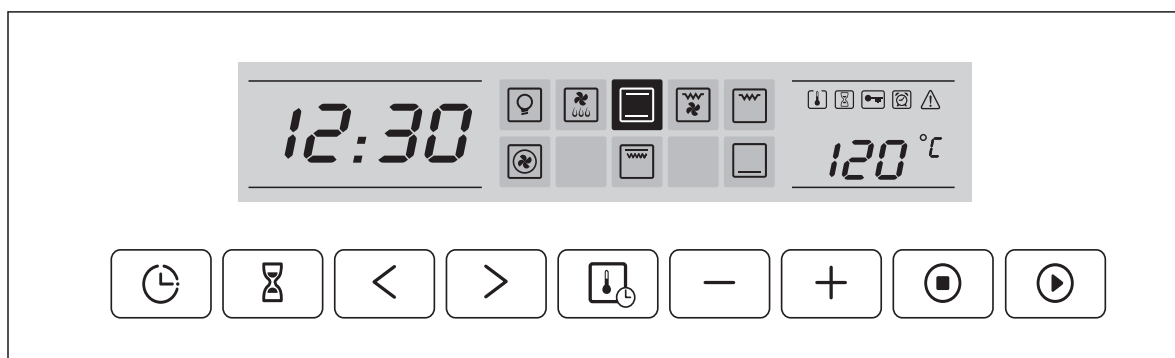

Pokyn

Informácie o výrobku a pokyny na používanie

- Uchovajte si tento návod v bezpečnom mieste, aby ste v budúcnosti mali k nemu ľahký prístup.
- Zástrčka musí byť po zainštalovaní zariadenia ľahko prístupná.
- Počas prvého zapnutia rúry môžete cítiť ťažko znesiteľný dym. Deje sa tak, pretože prvý raz bol zohriaty spoj izolujúcich panelov okolo rúry. Je to úplne normálny jav. Ak sa objaví dym, počkajte do momentu, keď dym zanikne, až potom vložte jedlo do rúry.
- Ak nebudete dodržiavať vyššie uvedené pokyny, výrobca nezaručuje bezpečnosť rúry.
- Pred začatím používania spotrebiča sa oboznámte s obsahom celého návodu.

Riadiaci panel



	Kontrolka: Najlepší model má kontrolku, môžete teda vidieť, čo sa deje vo vnútri rúry bez toho, aby ste otvárali dverka.
	Rozmrazovanie: Začne fúkať vzduch s izbovou teplotou a krúžiť okolo jedla. Toto je mierny spôsob skrátania času rozmrazovania jemných jedál ako napr. ryba alebo hydina.
	Termoobeh: Prvok v tvare prsteňa stále vytvára okolo ventilátora horúci vzduch. Horúci vzduch je následne rozvádzaný vo vnútri rúry a zabezpečuje tak stálu teplotu. Je to efektívna a úsporná metóda, obzvlášť vynikajúca, ak pečiete súčasne na niekoľkých úrovniach.
	Gril a vzduchová ventilácia: Prvok grilu rozvádza teplo, ktoré sa priamo dotýka povrchu jedla. V tom istom čase ventilátor rozvádza horúci vzduch v rúru. Táto metóda dovoľuje ušetriť 30-40% energie a získať efekt rovnomernej chrupkavosti. Je to ideálne k mäsu a hydine, keď chcete získať efekt roštu.
	Grilovanie celého povrchu: prvok infračerveného žiarenia a horný ponorný varič (elektrická špirála) pracujú zároveň. Zabezpečujú grilovanie celého povrchu a presnú kontrolu teploty.
	Grilovanie na infračervenom žiarení: zapína a vypína sa len vnútorný prvok grilu a udržuje tak teplotu. Je to ideálne v prípade malého množstva alebo len pre strednú časť povrchu jedla.
	Konvenčné pečenie: Horný a dolný ponorný varič pracujú v tom istom čase. Zabezpečujú tak pečenie konvenčnou metódou. Vďaka prirodzenému prenosu tepla teplý vzduch prechádza do stredu rúry.
	Ohrievanie z dolu: ponorný varič, ktorý je zamontovaný v dolnej časti rúry, dodáva teplejší vzduch od spodku jedla. Je to ideálne pre spodok pizzi, ak chcete získať chrupiaci spodok.

Technické údaje

Technické parametre sú uvedené na výrobnom štítku výrobku. Rúra je zariadením I triedy, ktoré má elektrický privodný kábel s ochrannou žilou.

Spotrebič spĺňa požiadavky platných noriem. Spotrebič je v súlade s požiadavkami direktív:

- Elektrické nízkonapäťové spotrebič (LVD) – 2006/95/EC
- Elektromagnetická kompatibilita (EMC) – 2004/108/EC.

Výrobok je označený znakom CE na výrobnom štítku.

Inštalácia

Vložte rúru na určené miesto v kuchynskej linke. Môžete ju zamontovať pod blatom alebo vo zvislej skrinke. Zamontujte rúru do príslušnej polohy šrobami. Použite dva prípevňujúce otvory na kryte. Ak chcete nájsť prípevňujúce otvory, otvorte dverka rúry a pozrite sa dovnútra. Ak chcete zabezpečiť vhodnú ventiláciu, dodržujte počas montáže rúry príslušné rozmery a vzdialenosti uvedené nižšie.

Zariadenie musí zainštalovať vyškolený technik. Výrobca nezodpovedá za úrazy a zničenia zapríčinené nevhodnou montážou.

! Výrobca nezodpovedá za škody, ktoré vzniknú v dôsledku zlej inštalácie, nesprávneho a zlého používania.

! Ak má rúra správne pracovať, je potrebný vhodný kryt. Panely kuchynskej linky vedľa rúry musia byť z materiálov, ktoré sú odolné voči pôsobeniu vysokých teplôt. Presvedčte sa, že lep použítý v drevených lepených skrinkách vydrží teplotu 120°C. Umelé hmoty alebo lepidlá, ktoré nemôžu vydržať takúto teplotu, sa budú topiť a deformovať skrinku. V súlade s platnými bezpečnostnými normami, ak je zariadenie vstavané, elektrické prvky musia byť celkom zaizolované. Všetky ochranné kryty musia byť dobre pripevnené, aby nemohli byť odstránené bez špeciálneho náradia.

i Odstráňte zadnú časť skrinky alebo urobte otvory zobrazené na inštalčných obrázkoch. Zabezpečte tak dostatočný prísun vzduchu okolo rúry. Na zadnej strane rúry sa nachádza prípojný elektrický kábel. Pred pripojením rúry do siete preverte, či napätie v sieti zodpovedá napätiu, ktoré je uvedené na výrobnom štítku spotrebiča.

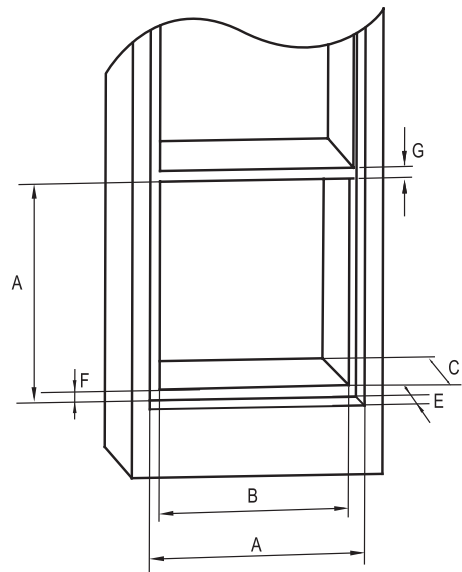
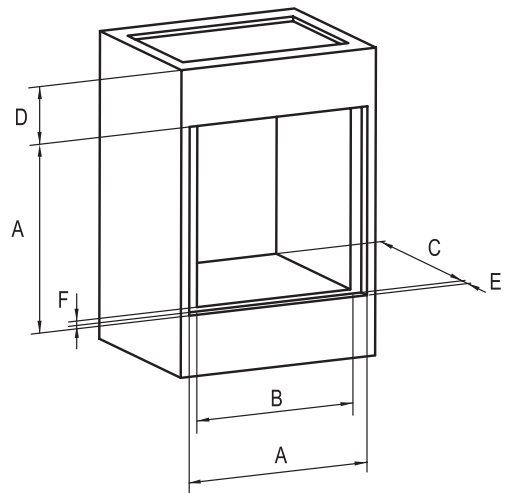

	Wymiar [mm]		Wymiar [mm]
A	600 ₊₂	B	560 ₊₂
C	590 ₊₂	D	90
E	24 ₊₂	F	5
G	25 ₊₂		

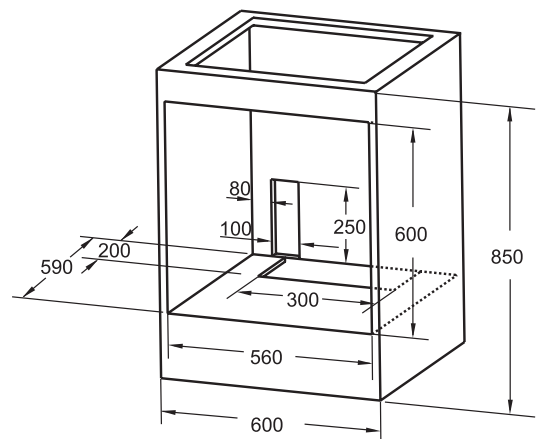
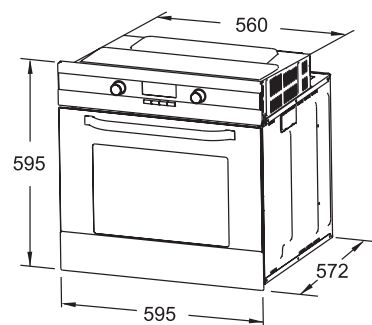

Prípojenie do elektrického prúdu

Vypínač zainštalujte pri rúre na ľahko prístupnom mieste. Vzdialenosť medzi kontaktnými musí byť aspoň 3 mm.

Pred pripojením pripojného elektrického kábla do elektrickej siete preverte, či elektrická sieť má postačujúcu napätie v pomere k maximálnemu príkonu, ktorú odoberá rúra. Maximálna príkon, ktorý odoberá rúra, je uvedený na výrobnom štítku.

! Počas inštalácie zoberte do úvahy polohu elektrického kábla. Predchádzajte teplotám viac než 50°C v akokoľvek bode kábla. Rúra splňa bezpečnostné normy, ktoré určili regulačné orgány.

! Rúra je bezpečná v používaní len vtedy, ak bola zodpovedajúco uzemnená v súlade s platnými právnymi požiadavkami ohľadne bezpečnosti káblov. Musíte zabezpečiť vhodné uzemnenie rúry. Výrobca nezodpovedá za akokoľvek škody alebo zranenie osôb a zvierat alebo vlastností zapríčinené nesprávnym uzemnením rúry.

! Napätie a frekvencia sú uvedené na výrobnom štítku. Systém kabeláže a rozloženie káblov musia vydržať maximálny elektrický príkon, ktorý je pre rúru požadovaný. Príkon je uvedený na výrobnom štítku.

i Ak máte akokoľvek pochybností, využite služby vyškvalifikovaného špecialistu.

Ak chcete pripojiť kábel:

- 1 Odšrobujte kryt schémy spojenia koncoviek.
- 2 Odkrúťte šroby, ktoré pridržiavajú kábel a tri šroby kontaktov L-N-
- 3 Pripevnite káble pod hlavičkami šrobov.
- 4 Po pripevnení elektrického kábla zašrobujte kryt.

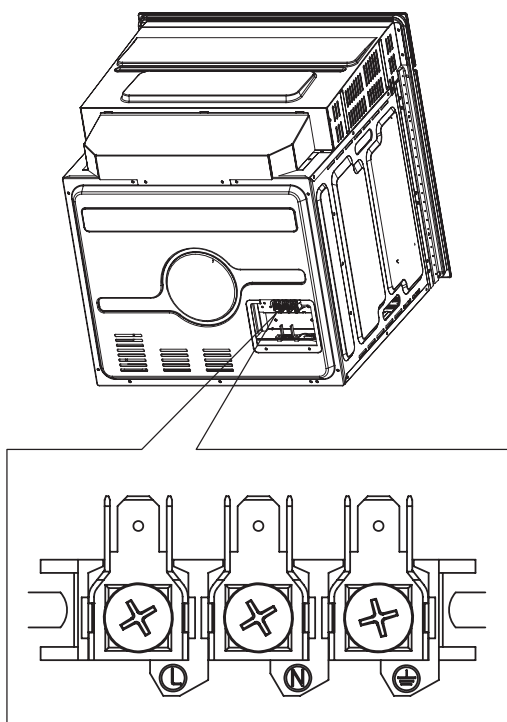

Ventilačné otvory

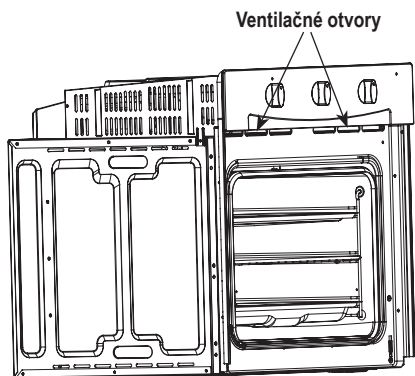



! Keď rúra prestane pracovať, ventilátor naďalej pracuje ešte asi 15 minút.



Obsluha rúry

NASTAVENIE HODÍN

Keď je rúra zapojená do elektrického prúdu, na displeji na začiatku sa zobrazuje „00:00“. Alarm vydá jeden zvukový signál a spotrebič prejde do stavu čakania.

- 1 Stlačte tlačidlo , začnú sa svietiť číslice hodín.
- 2 Stlačte tlačidlo „-“ alebo „+“. Nastavíte tak správnu hodinu medzi 0-23.
- 3 Stlačte tlačidlo , začnú sa svietiť číslice minút.
- 4 Stlačte tlačidlo „-“ alebo „+“. Nastavíte tak správne minúty medzi 0-59.
- 5 Stlačte tlačidlo  Ukončíte tak nastavovanie hodín. Začne sa svietiť pulzujúci znak „:“ a zobrazí sa hodina.

NASTAVENIE FUNKCIÍ

- 1 Stlačte tlačidlo „<“ alebo „>“. Zvolíte tak požadovanú funkciu. Zasvieti sa príslušný ukazovateľ.
- 2 Stlačte tlačidlo „-“ alebo „+“. Nastavíte čas pečenia.
- 3 Stlačte tlačidlo . Nastavíte teplotu.
- 4 Stlačte tlačidlo „-“ alebo „+“. Nastavíte funkcie pečenia.
- 5 Stlačte tlačidlo . Potvrdíte začiatok pečenia.



i Ak sa rúra zahrieva na vybranú teplotu, hodnota teploty bliká. Keď rúra dosiahne vybranú teplotu, hodnota teploty prestane blikat a budete počuť jeden zvukový signál. Keď je rúra horúca, na displeji sa svieti symbol .

- 6 Ak preskočíte body od 2 do 4, stlačte tlačidlo . Potvrdíte tak okamžitý štart pečenia. Čas sa automaticky nastaví na 9 hodín. Teplota sa automaticky nastavení a zobrazí LED displeji.



i 1 Prahové hodnoty pre účely nastavenia času kódujúcimi tlačidlami sú nasledujúce:

0 - 9 hodín : 1 minúta

2 Prahová hodnota nastavenia teploty predstavuje 5°Celsia.

3 Stlačte tlačidlo „-“ alebo „+“, ak chcete počas pečenia nastaviť čas pečenia. Následne stlačte tlačidlo . Rúra začne piecť. Ak tlačidlo  nestlačíte v priebehu 3 sekúnd, rúra sa vráti na predchádzajúci čas a bude ďalej piecť.

4 Stlačte tlačidlo  a následne tlačidlo „-“ alebo „+“. Nastavíte tak teplotu počas pečenia. Zasvieti sa príslušný ukazovateľ.



Následne stlačte tlačidlo . Rúra začne piecť. Ak tlačidlo  nestlačíte v priebehu 3 sekúnd, rúra sa vráti na predchádzajúcu teplotu a bude ďalej piecť.



FUNKCIA DOPYTOVANIA

Počas procesu pečenia môžete použiť funkciu dopytovania. Po 3 sekundách sa spotrebič vráti do normálneho režimu práce.

- 1 Počas režimu pečenia stlačte tlačidlo . Zobrazí sa aktuálny čas.
- 2 Ak hodiny už sú nastavené, stlačte tlačidlo . Dozviete sa, ktorá je hodina.



FUNKCIA BLOKÁDY PRED DEŤMI

Blokáda: V režime čakania stlačte súčasne tlačidlá  a  asi 3 sekundy. Budete počuť dlhý zvukový signál, ktorý znamená začiatok blokády pred deťmi a zasvieti sa ukazovateľ .

Zrušenie blokády: V režime blokády stlačte súčasne tlačidlá  a  asi 3 sekundy. Budete počuť dlhý zvukový signál, ktorý znamená uvoľnenie blokády.

FUNKCIA PRIPOMÍNANIA

Rúra má 9-hodinový alarm. Táto funkcia pripomína, že prišiel čas začať variť. Alarm môžete nastaviť na určitý čas – od 1 minúty do 9 hodín. Alarm môžete nastaviť len v pohotovostnom stave (stand-by). Ak chcete nastaviť alarm, postupujte podľa nasledujúcich krokov:

- 1 Stlačte tlačidlo  nastavenia alarmu.
- 2 Stlačte tlačidlo „-“ lub „+“. Nastavíte hodinu alarmu.
- 3 Opätovne stlačte tlačidlo  nastavenia alarmu.
- 4 Stlačte tlačidlo „-“ lub „+“. Nastavíte minútu alarmu.
- 5 Ak chcete začať odpočítavať čas, stlačte tlačidlo .

i Ak prejde nastavený čas, budete alarm počuť 10 krát a následne sa symbol  stratí z displeja. Alarm môžete zrušiť počas procesu nastavovania. Stlačte tlačidlo stop. Keď ste však už alarm nastavili, môžete ho tiež zrušiť. Stlačte dvakrát tlačidlo „stop“.

ŠTART / PRESTÁVKA / ZRUŠENIE FUNKCIÍ

① Ak ste už nastavili čas varenia a chcete začať variť, stlačte tlačidlo . Ak ste prerušili varenie a chcete pokračovať, stlačte tlačidlo .

② Ak chcete počas procesu pečenia prerušiť pečenie, stlačte tlačidlo .

③ Stlačte tlačidlo  dvakrát, ak chcete zrušiť pečenie.

FUNKCIA ÚSPORY ENERGIE

① V režime čakania stlačte tlačidlo  asi 3 sekundy, displej LED sa vypne a prejde do režimu úspory energie.

② Ak v režime čakania nebudete vykonávať žiadne činnosti asi 10 minút, displej LED sa vypne a prejde do režimu úspory energie.

③ V režime úspory energie stlačte akékoľvek tlačidlo (okrem tlačidla nastavenia hodín ). Vyjdete tak z režimu úspory energie.

ŠPECIFIKÁCIA

① Keď ste už nastavili programátor pečenia a v priebehu 5 minút ste nestlačili tlačidlo , zobrazí sa aktuálna hodina. Nastavenie sa zruší.

② Zvukový signál je počuť po silnom stlačení. Po slabom stlačení spotrebič neodpovie.

③ Zvukový signál zaznie päťkrát, aby pripomenul, že pečenie sa skončilo.

Čistenie a údržba

Ak chcete udržať dobrý vzhľad a bezporuchovosť spotrebiča, dbajte o jeho čistotu. Nevelké farebné rozdiely na prednej časti spotrebiča sú zapríčinené používaním rôznych materiálov ako napr. sklo, plasty a kov.

Časti, ktoré majú kontakt s potravinami, musíte pravidelne čistiť.

! Skôr než začnete čistiť, odpojte spotrebič z elektrického napätia.

! Počkajte, kým vnútro spotrebiča vychladne. Mierne teplé prvky sa ľahšie čistia.

Nikdy nenechávajte kyslé zložky (kyselina citrónová, ocot) na častiach z nehrdzavejúcej ocele.

Na čistenie nepoužívajte náradie pod vysokým tlakom alebo zariadenia čistiace parou. Nikdy nepoužívajte šmirgle, drôtenky alebo ostré predmety na čistenia sklenených dvierok a kovových povrchov rúry.

i Povrch z nehrdzavejúcej ocele alebo emailované povrchy čistíte teplou vodou s mydlom alebo vhodným značkovým výrobkom.

Na umývanie sklenených povrchov používajte detergenty na umývanie okien a mäkkú handričku.

ČISTENIE DVIEROK RÚRY

Ak chcete mať počas umývania pohodlný prístup do vnútra rúry, môžete vybrať dvierka rúry.

① Otvorte dvierka tak, aby sa nachádzali vo vodorovnej polohe.

② Presuňte držiak závesu po oboch stranách do celkom otvorenej polohy.

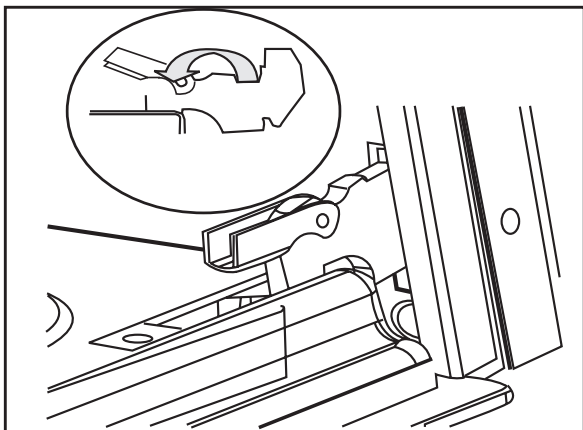

③ Držte dvierka oboma rukami pod uhlom 15 stupňov a vyťahnite ich zo závesov smerom k sebe.

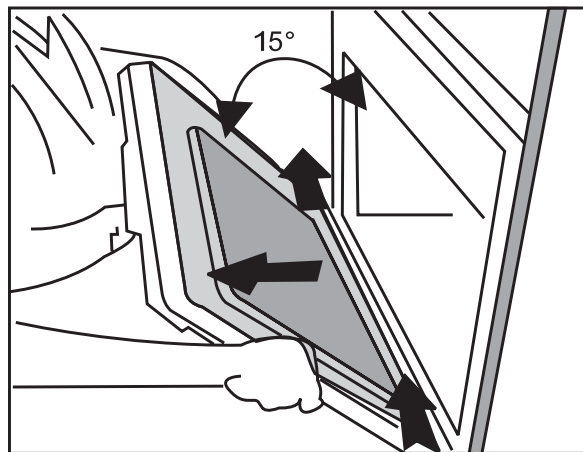

Ak pri vyťahovaní dvierok vložíte prsty pod závesy (pod pánty), môžete sa zraniť.

Pri inštalácii dvierok rúry:

① Postavte závesy do príslušných otvorov po oboch stranách a prechýľte dvierka nadol. Ak sa dvierka nájdu v príslušnej polohe, budete vidieť prvky závesu.

② Zatvorte držiak závesu.

③ Zatvorte dvierka rúry.

Výmena žiarovky vo vnútri rúry

Ak chcete vymeniť žiarovku v rúre, odpojte rúru od elektrického napätia a ak je to potrebné počkajte, pokiaľ rúra vychladne. Odkrúťte tienidlo a následne žiarovku.

Vymeňte žiarovku na žiarovku s podobnými vlastnosťami (230 V – 25 W), ktorá môže vydržať veľmi vysoké teploty (300°C).

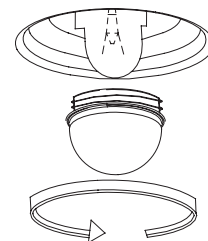

Prídavné zariadenia

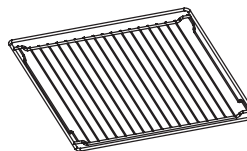

Polička-Rošť

Vložka pre polozenie panvice na gril, pre polozenie riadu, plechov na cesto alebo prvkov na opekanie alebo grilovanie.



Podpora poličiek

Podpory s koľajničkami na poličky po pravej a ľavej strane rúry môžete vyberať, ak chcete čistiť bočné steny.

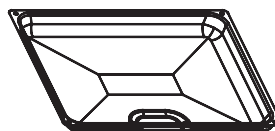







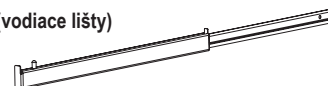

Univerzálny pekáč

Pre varenie veľkého množstva jedál ako sú napr.: torty s tečúcim cestom, koláče, mrazené potraviny, atď. alebo pre zbierania tuku / šťavy z mäsa.

Teleskopové koľajničky (vodiace lišty) (ZME8121SE)

















Tabuľky a pokyny

Jedlo	Poloha poličky	Metóda varenia	Teplota [°C]	Čas [min.]
Zákusky	3		160	20-30
Piškóta	2		160	25-35
Jablkový koláč	2		190	50-70
Jablkový koláč	1+3		190	50-70
Zákusky	3		160	20-30
Zákusky	1+3		160	20-30
Zapekanky*	4		240	1-3
Burgery**	4		240	10-20 7-17

* ohrievanie 10 min. ** ohrievanie 5 min., 1 strana 10-20 min., 2 strana 7-17 min.

Odvolávka na EN 60350

Jedlo	Hmotnosť	Poloha poličky	Metóda varenia	Teplota [°C]	Čas [min.]		Riad
					1 strana	2 strana	
Čajové kekse	–	3		180	15-25	–	Plech na pečenie
Koláče	–	2		170	23-35	–	Plech na pečenie
Piškótová roláda	–	3		200	10-18	–	Plech na pečenie
Čajové kekse	–	1+3		180	15-30	–	Plech na pečenie
Klobásy	400 g	4		240	5-10	3-6	Rošt
Toasty	4 porcie	4		240	4-7	–	Rošt
Toasty	9 porcií	4		240	4-7	–	Rošt
Hovädzie mäso	1000 g	2		210	10-20	5-15	Rošt *
Prasacie mäso	1000 g	2		190	19-29	11-21	Rošt
Kura	1300 g	2		180	35-45	15-25	Keramický riad +Rošt
Burgery	1000 g	4		240	10-20	5-10	Rošt *
Prasacie filety	1000 g	4		240	15-25	10-20	Rošt *
Klobásy	400 g	4		240	4-8	3-5	Rošt
Hovädzie filety	1000 g	4		240	10-20	5-15	Rošt *

* Vložte univerzálny hlboký pekáč na úrovni 1

Ekológia – dbajme o životné prostredie

Obalový materiál nevyhadzujte. Obaly a baliace prostriedky elektrospotrebičov ZELMER sú recyklovateľné a zásadne by mali byť vrátené na nové zhodnotenie. Kartónový obal odovzdajte do zberne starého papiera. Vrecká z polyetylénu (PE, PE-HD, PE-LD) odovzdajte do zberne PE na opätovné zužitkovanie.

Po ukončení životnosti spotrebičov zlikvidujte prostredníctvom na to určených recyklačných stredísk. Ak má byť prístroj definitívne vyradený z prevádzky, doporučuje sa po odpojení prívodnej šnúry od elektrickej siete jej odstránenie (odrezanie), prístroj tak bude nepoužiteľný.

Informujte sa láskavo na Vašej obecnej správe, ku ktorému recyklačnému stredisku patrite.

Tento elektrospotrebič nepatrí do komunálneho odpadu. Spotrebiteľ prispieva na ekologickú likvidáciu výrobku. ZELMER SLOVAKIA spol. s.r.o. je zapojená do systému ekologickej likvidácie elektrospotrebičov u firmy ENVIDOM – združenie výrobcov. Viac na www.envidom.sk.



Opravy spotrebičov si uplatnite u odborníkov v servisných strediskách. Záručné a pozáručné opravy doručené osobne alebo zaslané poštou prevádzajú servisné strediská firmy ZELMER – vid' ZOZNAM ZÁRUČNÝCH SERVISOV.

- Obalové materiály môžu byť nebezpečné pre deti!
- Prosím, choďte do recyklingového miesta, kde odstráni obal alebo zariadenia. Odstrihnite elektrický prípojný kábel a zničte zariadenie zamykajúce dvierka.
- Kartónový obal je vyrábaný z recyklingového papiera. Musíte ho odovzdať na miesto zberu starého papiera.
- Zabezpečte správne odstránenie tohto výrobku. Pomáhate tak predchádzať negatívnym dôsledkom pre životné prostredie a zdravie ľudí, ktoré by sa mohli objaviť v prípade nesprávneho zaobchádzania s odpadmi tohto výrobku.
- Ak chcete získať viac podrobné informácie týkajúce sa recyklingu tohto výrobku, prosíme, skontaktujte sa s miestnym úradom alebo firmou, ktorá sa zaoberá vývozom smetí.

Dovozca/výrobca nenesie zodpovednosť za prípadné škody vzniknuté vo výsledku použitia zariadenia v rozpore s jeho určením alebo vo výsledku nesprávnej obsluhy.

Dovozca/výrobca si vyhradzuje právo výrobok kedykoľvek upravovať bez predchádzajúceho oznámenia za účelom prispôbenia právnym predpisom, normám, smerniciam alebo z konštrukčných, obchodných, dizajnových alebo iných dôvodov.

Dear Customer!

Congratulations on your choice of our appliance, and welcome among the users of Zelmer products.

In order to achieve best possible results we recommend using exclusively original Zelmer accessories. They have been specially designed for this product.

Please read this user manual carefully. Pay special attention to any guidelines concerning safety, in order to minimize any danger of accidents and/or to avoid damaging the appliance while operating it.

Please save this user manual for future reference.

This user manual contains information on safety, operation, installation, problem-solving, etc.

Table of Contents

Operational Safety Guidelines.....20
 Control Panel.....20
 Technical Data.....21
 Installation.....21
 Connecting to a Power Source.....22
 Air Holes.....22
 Operating the Oven.....22
 Setting the Clock.....22
 Setting Functions.....22
 Information Function.....22
 Children Safety Lock.....22
 Alarm Function.....22
 Starting/Pausing/Canceling Functions.....23
 Energy Saving Function.....23
 Specification.....23
 Cleaning and Maintenance.....23
 Outer Surface of the Door.....23
 Catalyst Self-cleaning.....23
 Changing the Lightbulb inside the Oven.....23
 Accessories.....23
 Tables and Guidelines.....24
 Ecology – keeping it green.....24

Read this user manual carefully. It includes guidelines on how to safely install, use, and service the oven.

Wskazówki dotyczące bezpieczeństwa

Danger! / Warning!
 Health hazard

- Incorrect connection of the power cord may cause the risk of electric shock.
- Make sure the appliance has been unplugged before changing the lightbulb to prevent the risk of electric shock.
- Accessible parts may become hot. Do not let children near the oven.
- This appliance is not intended for use by persons (including children) with reduced physical, sensory or mental capabilities, or lack of experience and knowledge, unless they have been given supervision or instruction concerning use of the appliance by a person responsible for their safety.
- Children should be supervised to ensure that they do not play with the appliance.
- If the non-detachable power cable has been damaged, to prevent hazard, it may only be replaced by the producer or in a specialist repair center or by a qualified technician.

- Any repairs of the appliance may only be performed by qualified technicians.
- An improper repair may be hazardous to the user. In case of any faults, visit a specialist service center.
- Do not pull the cord to unplug the appliance.
- Do not touch the oven with wet or moist hands or feet.
- Any installation, maintenance or other actions involving the oven may only be performed when the appliance is unplugged from the power source.
- The appliance becomes hot when used. We recommend remaining careful not to touch hot elements inside the oven.
- Please be extremely careful when opening the oven door to avoid scalding with hot steam coming from the inside.
- If the power cord is damaged, it needs to be replaced immediately. When replacing the power cord, please follow these instructions: Remove the power cord, and replace it with a H05VVV-F or H05V2V2-F cord.
- The power cord has to withstand the required voltage needed to power the oven. The power cord may only be replaced by a qualified technician.
- The earth conductor (green-and-yellow) has to be 10 mm longer than the power cord.

Caution!
 Not observance can result in damage to possessions







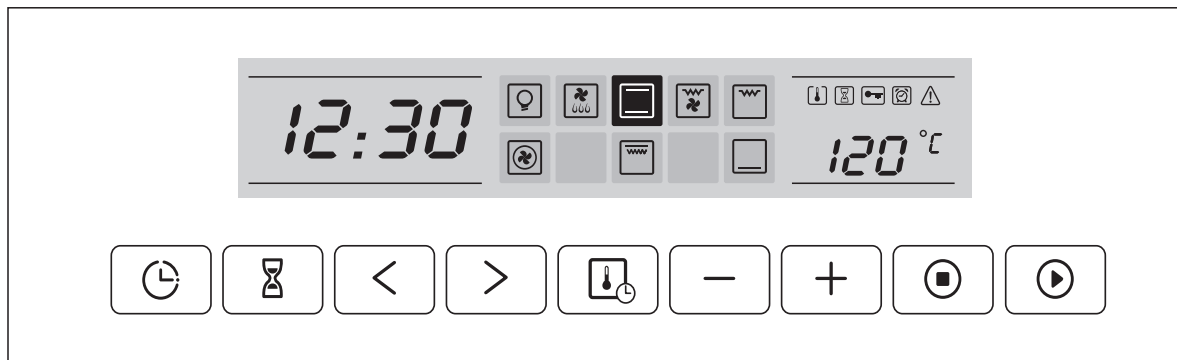

- The appliance should be plugged into a power socket with alternating current equipped with a safety pin, and voltage compatible with the one given on the rating plate of the appliance.
- The appliance is not designed to work with external time switches or separate remote control systems.
- Installation and repair works may only be performed by a qualified technician following the guidelines of the producer.
- The appliance is designed for domestic use only. It should be used only to prepare food, never to other purposes.
- Do not use coarse cleaning agents or sharp metal objects to clean the glass door, as they may scratch the surface, and the glass may crack.
- Do not use steam cleaners.
- The oven may only be used for what it was intended; you may only use it to prepare food. Any other use of the oven, e.g. as a heating appliance is incorrect, and therefore considered hazardous. The producer cannot be held responsible for any damages caused by incorrect or unreasonable use of the oven.
- We recommend not using any extension cords, adaptors or power strips.
- The conductors of power cables must have a nominal cross-section not smaller than 3 x 1.5 mm².
- The disconnecter should be installed on the non-detachable cables according to the regulations concerning cables.

Suggestion
 Information on the product and suggestions for its use

- Store this user manual in a safe place for future reference.
- After the installation of the appliance is done, its plug should be easily accessible.
- During first use an acrid smoke may come out of the oven. It is a result of heating up the binder of insulating panels around the oven for the first time.
- It is perfectly normal, and if smoke does appear, you need to wait until it goes away before putting food into the oven.
- If you do not obey the above guidelines, the producer cannot guarantee safety use of the oven.
- Make sure you read this instruction manual in whole, before you start operating the appliance.

Control Panel



	Lamp: The newest model is equipped with an additional lamp, so you can see what is happening inside the oven without opening the door.
	Defrosting: Room-temperature air is set in motion by a strong forced airflow, which makes it circulate around the food. It is a gentle way to reduce the time needed to defrost delicate dishes, such as fish or poultry.
	Thermaflow: A ring-shaped element around the fan constantly produces hot air, which is circulated next inside the oven providing fixed temperature. It is both an effective and economical mode, especially efficient for cooking on several levels at the same time.
	Fan-Assisted Grill: The heat is circulated by the grill element, and directly touches the surface of the dish, in the same time the fan distributes the air in the oven. This mode saves up to 30-40% of energy, and makes the food evenly crispy. It is ideal for achieving spit-roasted-effect for meat and poultry.
	Full Grill: The infrared element and top heater work simultaneously grilling the whole food surface, and giving precise control over temperature.
	Infrared Grill: only the inner grill element turns on and off keeping temperature at fixed level. The mode is ideal for little portions of food or for cooking only the middle part of a dish.
	Conventional Cooking: The top and bottom heater work simultaneously which means the oven is heated up conventionally. Natural conduction makes the hot air go through the middle of the oven.
	Bottom Heating: the bottom heater provides more concentrated heat to the bottom of the dish. This mode is ideal for heating up pizza base to crisp.

Technical Data

The technical data is given on the rating plate of the appliance.

The oven is a 1st class appliance, equipped with a power cable with a protective conduct.

The appliance fulfills all the current standards.

The appliance is in conformity with the following directives:

- Low Voltage Directive (LVD) – 2006/95/EC.
- Electromagnetic Compatibility (EMC) – 2004/108/EC.

The rating plate of the appliance has the CE mark on it.

Installation

Place the oven in the desired and appropriate unit in the kitchen; it may also be installed under the work surface or in a vertical unit. Install the oven in the appropriate position by means of screws situated into two fastening holes in the casing.

In order to locate the fastening holes open the oven doors, and look inside. In order to provide appropriate ventilation, please make sure the correct dimensions and distances are observed during the installation of the oven

The appliance should be installed by a qualified technician. The producer cannot be held responsible for any damages and accidents caused by incorrect installation of the oven.

 **The producer cannot be held responsible for any damages caused by wrong installation, as well as an improper use or misuse of the oven.**

 **The oven may only function properly with an appropriate casing. The paneling of units situated near the oven has to be made from heat-resistant materials. Make sure that the adhesive used in wooden-veneer units withstands the temperature of 120°C. Plastics and adhesives which do not withstand such temperature are going to melt and deform the unit. According to current safety regulations, if the appliance is built-in, all its electrical elements have to be completely insulated. All protections have to be well secured, so that they cannot be removed without special tools.**

 **Remove the back of the unit, and make the holes presented in the installation figures in order to provide the necessary air flow around the oven. The power cord is situated in the back. Before connecting the appliance to a power source, you have to check, if the voltage in the mains corresponds to the one given on the rating plate of the appliance.**

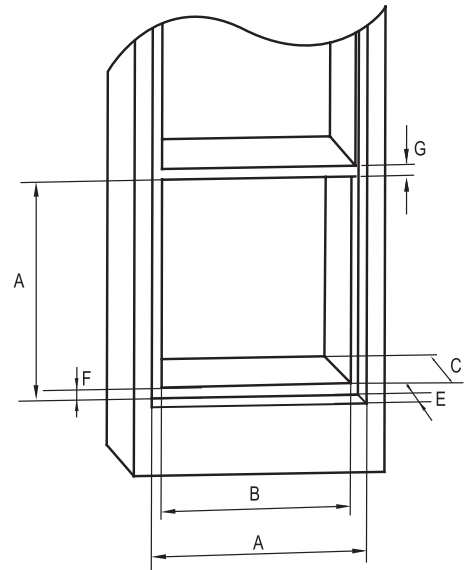
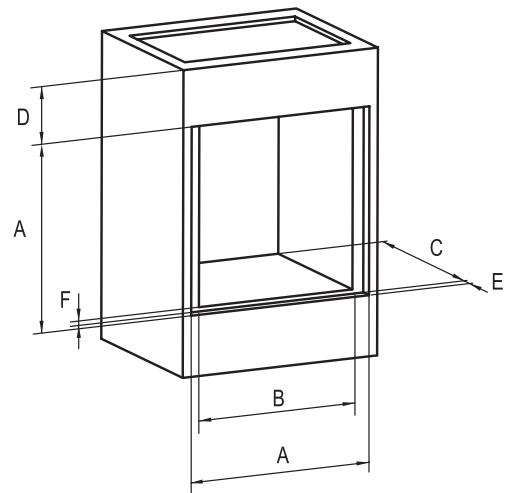

	Dimensions [mm]		Dimensions [mm]
A	600 ₊₂	B	560 ₊₂
C	590 ₊₂	D	90
E	24 ₊₂	F	5
G	25 ₊₂		

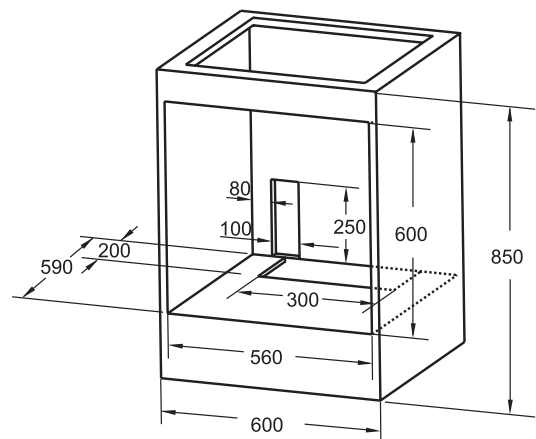
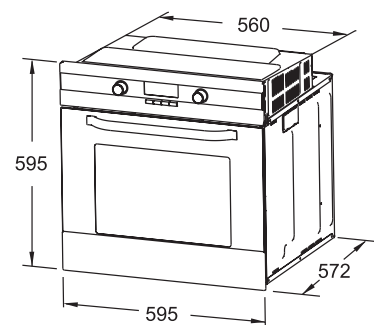

Connecting to a Power Source

Install an easily-accessible switch near the oven. The distance between the contacts should be no less than 3 mm.

Before connecting the power cord into the power source, make sure the mains has enough power in comparison to the maximum power needed by the oven, given on the rating plate of the appliance.

! Take into account the position of the power cord during the installation. Avoid exposing the power cord at any point to temperatures over 50°C. The oven fulfills all safety standards established by the authorities.

! The oven is only safe to use, when it has been grounded according to current legal regulations on cable safety. Make sure the oven is grounded correctly. The producer cannot be held responsible for any damages or injuries of people, animals or property caused by incorrect grounding of the oven.

! The voltage and frequency are determined on the rating plate. The wiring system has to withstand the maximum electric power required for the oven. It is determined on the rating plate.

i If in any doubt, call in a qualified technician.

In order to connect the cord:

- 1 Unscrew the casing of the terminal board.
- 2 Remove the screws holding the cord, and three contact screws L-N-⚡
- 3 Place the wires underneath the screw heads.
- 4 After securing the cable, screw the casing.

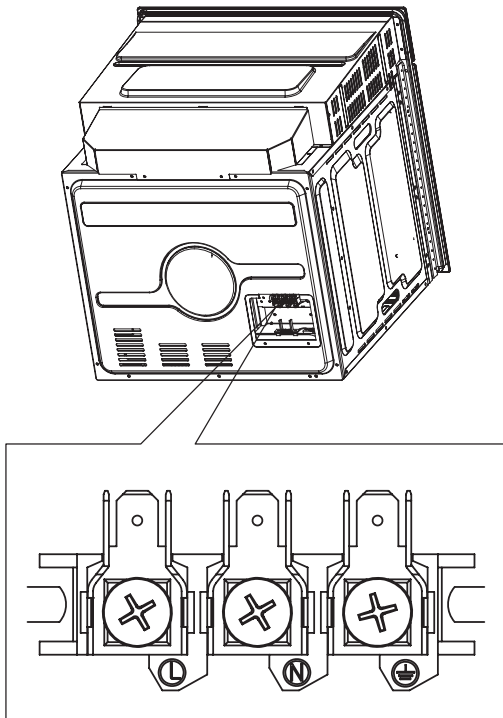

Air Holes

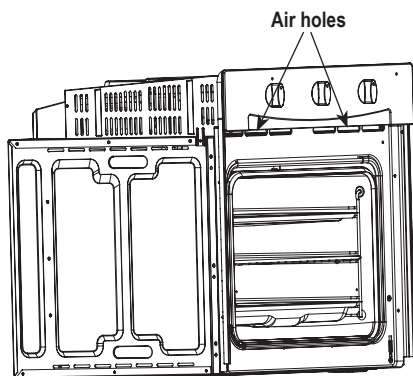

! The fan works up to 15 minutes after the oven stops working.

Operating the Oven

SETTING THE CLOCK

When the oven is connected to a power source, firstly "00:00" displays, and you hear a single sound signal, after which the appliance goes into stand-by mode.

- 1 Press the button to make the hour digits light up.
- 2 Press the "-" or "+" button to set a desired hour between 0 and 23.
- 3 Press the button to make the minute digits light up.
- 4 Press the "-" or "+" button to set a desired minute between 0 and 59.
- 5 Press the button to finish setting the clock. The ":" between the digits starts flashing and the time is displayed.

SETTING FUNCTIONS

- 1 Press the "<" or ">" button to select a given function. The given indicator will light up.
- 2 Press the "-" or "+" button to set the cooking time.
- 3 Press the button to set the temperature.
- 4 Press the "-" or "+" button to set the cooking mode.
- 5 Press the button to start cooking.

i A flashing temperature value indicates that the oven is heating to the desired temperature.

When the oven reaches the desired temperature, it will stop flashing and you will hear a single beep.

When the oven is hot, the symbol will light up on the display.

- 6 If you wish to skip steps 2 to 4, press in order to confirm immediate start of baking. The time will be set automatically for 9 hours, whereas the automatic temperature setting will be displayed on the LED display.

i 1 Threshold values for setting time with panel buttons:
0 - 9 hours : 1 minute

2 The threshold value of setting temperature is 5 degrees Celsius.

3 Press "-" or "+" in order to set the baking time whilst baking. Then press to begin baking. If nothing is pressed within 3 seconds, the oven will return to the previous time and will continue baking.

4 Press the button and then click "-" or "+" to adjust the temperature whilst baking. The corresponding indicator will light up.

Then press to begin baking. If nothing is pressed within 3 seconds, the oven will return to the previous temperature and will continue baking.

INFORMATION FUNCTION

You may use the information function during cooking. After 3 seconds the appliance comes back to its regular work mode.

- 1 During cooking mode press the button to display current timer.
- 2 If the clock has been set, press the button to see what time it is.

CHILDREN SAFETY LOCK

Activating the lock: In stand-by mode press the and the button simultaneously for 3 seconds. You will hear a sound signal and see the indicator light up confirming the children safety lock has been activated.

Deactivating the lock: In locked mode press the and the button simultaneously for 3 seconds. You will hear a sound signal confirming the children safety lock has been deactivated.





ALARM FUNCTION

The oven has a 9-hour alarm function. The function reminds you to start cooking. The alarm timer may be set between 1 minute and 9 hours. The alarm may only be set in stand-by mode. In order to set the alarm, follow these steps:



- 1 Press the alarm set button .
- 2 Press the "-" or "+" buttons to set the hour of the alarm
- 3 Press the alarm set button again.
- 4 Press the "-" or "+" buttons to set the minute of the alarm.
- 5 In order to start the countdown, press the .

i If the set time passes, a sound signal is heard 10 times, and the indicator disappears from the LED. You can cancel the alarm during programming by pressing the stop button. If the alarm has already been set, you can cancel it by pressing the stop button twice.

STARTING/PAUSING/CANCELLING FUNCTIONS

- ① If the cooking time has been set, press the  button to start cooking. If cooking has been paused, press the  button to continue.
- ② Press the  button during cooking to pause cooking.
- ③ Press the  button twice to cancel cooking.

ENERGY SAVING FUNCTION

- ① In stand-by mode press the  button for 3 seconds – the LED will turn off, and the go into energy saving mode.
- ② If there are no actions in energy saving mode for 10 minutes, the LED turns off, and go into energy saving mode.
- ③ In energy saving mode, press any key (apart from the clock setting  button) to leave the energy saving mode.

SPECIFICATION

- ① When the cooking setting is selected, and the  button has not been pushed within 5 minutes, the current time will be displayed. The setting will be cancelled.
- ② A sound signal goes off after a registered push of a button. If there is no sound signal, the push was not registered.
- ③ A sound signal goes off 5 times to remind you the cooking has finished.

Cleaning and Maintenance

In order to keep the appearance and reliability of the appliance, it is important to keep it clean.

Slight differences in color of the front of the appliance are caused by using different materials, such as glass, plastic, and metal.

Parts which come into contact with food products should be cleaned regularly.

 **Unplug the appliance before cleaning it.**

 **Make sure the interior has cooled off. Elements that are still warm are easier to clean.**

Never leave acid fluids (citric acid, vinegar) on stainless steel parts.

Do not use steam or high-pressure cleaners.

Never use abrasive agents, scourers or other coarse items to clean the glass door and metal parts of the oven.

 **Stainless steel and enameled surfaces should be cleaned with warm water with addition soap or a special premium product. Use glass-dedicated detergents and a soft cloth to clean glass surfaces.**

CLEANING THE OVEN DOOR

In order to have a better access during cleaning the oven interior, you may remove the oven door.

- ① Open the door to a horizontal position.
- ② Open wide the hinge handles on both sides.

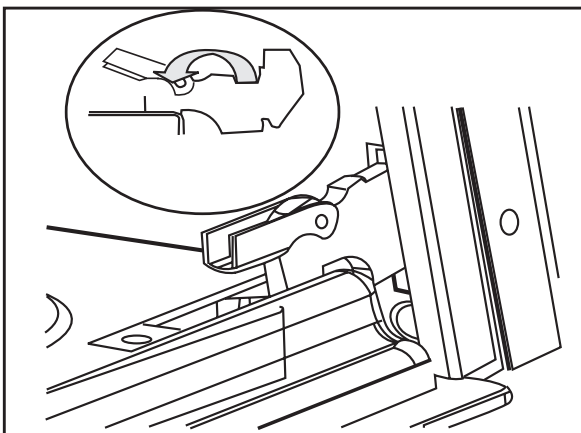

- ③ Hold the door at a 15-degree angle, grab it with both hand, and unhinge it by pulling towards you.

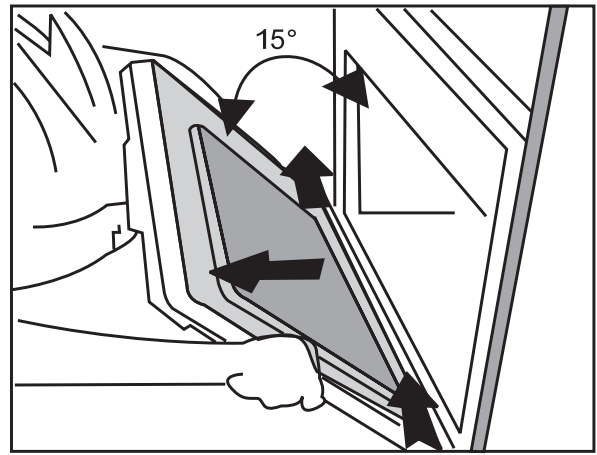

Do not touch the hinges, when you remove the door, as you may cut yourself.

Installing the oven door:

- ① Put the hinges in the correct holes on both sides, and tilt the door downwards. When the door is in the right position, you will see the elements of the hinges.
- ② Close the hinge handles.
- ③ Close the oven door.

Changing the Lightbulb inside the Oven

In order to change the lightbulb inside the oven, unplug the appliance, and if it is necessary, wait the interior to cool off. Unscrew the lampshade first, and then the lightbulb.

Replace it with an identical one (230 V, 25 W), which can withstand high temperatures (300°C).

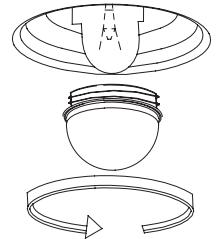

Accessories

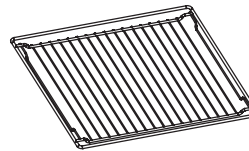

Grate-shelves

A shelf for putting a grilling pan, dishes, baking tins and trays or other accessories for baking or grilling.

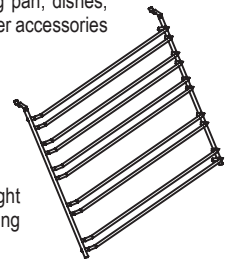

Shelf Bracket

Brackets with runners for both left and right shelves of the oven may be removed for cleaning the sides.

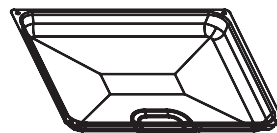







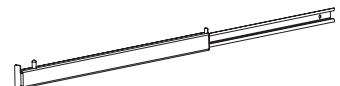

Universal Tray

Used for cooking large amounts of food, such as layer cakes with runny dough, pies, frozen dishes, etc. or for collecting sauce/gravy.

Telescopic Runners (ZME8121SE)

















Tables and Guidelines

Dish	Shelf Level	Cooking Mode	Temp. [°C]	Time [min.]
Cookies	3		160	20-30
Sponge Cake	2		160	25-35
Apple Pie	2		190	50-70
Apple Pie	1+3		190	50-70
Cookies	3		160	20-30
Cookies	1+3		160	20-30
Casseroles*	4		240	1-3
Hamburgers**	4		240	10-20 7-17

* 10-minute heating-up ** 5-minute heating up, 1st side 10-20 minutes, 2nd side 7-17 minutes

Reference to EN 60350

Dish	Weight	Shelf Level	Cooking Mode	Temp. [°C]	Time [min.]		Ovenware
					1 st side	2 nd side	
Biscuits	-	3		180	15-25	-	Baking Tray
Cake	-	2		170	23-35	-	Baking Tray
Sponge Cake Roll	-	3		200	10-18	-	Baking Tray
Biscuits	-	1+3		180	15-30	-	Baking Tray
Sausages	400 g	4		240	5-10	3-6	Gridiron
Pieces of Toast	4 pieces	4		240	4-7	-	Gridiron
Pieces of Toast	9 pieces	4		240	4-7	-	Gridiron
Beef	1000 g	2		210	10-20	5-15	Gridiron*
Pork	1000 g	2		190	19-29	11-21	Gridiron
Chicken	1300 g	2		180	35-45	15-25	Ceramicware + Gridiron
Hamburgers	1000 g	4		240	10-20	5-10	Gridiron*
Pork Fillets	1000 g	4		240	15-25	10-20	Gridiron*
Sausages	400 g	4		240	4-8	3-5	Gridiron
Beef Fillets	1000 g	4		240	10-20	5-15	Gridiron*

* place the universal tray on the 1st level

Ecology – keeping it green

Everyone may contribute to saving the environment. It is neither hard nor expensive. All you need to do is:

Hand over the cardboard box for recycling. When throwing polyethylene (PE) bags out, make sure to use plastic waste containers. Hand over the used device to a waste disposal center, as it may contain elements hazardous to the environment.



Do not throw out the device together with the rest of the waste!!!

- Packaging materials may be hazardous for children!
- Please visit a recycling point to dispose of the packaging or the device. The power cable should be cut off and the door lock destroyed.

- The cardboard box is produced from recycled paper and should be handed over for recycling.
- By making sure the product was properly removed, you help to prevent any negative effects that may be hazardous the environment
- or human health caused by improper waste management of the product.
- For further information on recycling of our product, please contact your local government or waste disposal company.

The manufacturer/importer does not accept any liability for any damages resulting from unintended use or improper handling.

The manufacturer/importer reserves his rights to modify the product any time in order to adjust it to law regulations, norms, directives, or due to construction, trade, aesthetic or other reasons, without notifying in advance.