

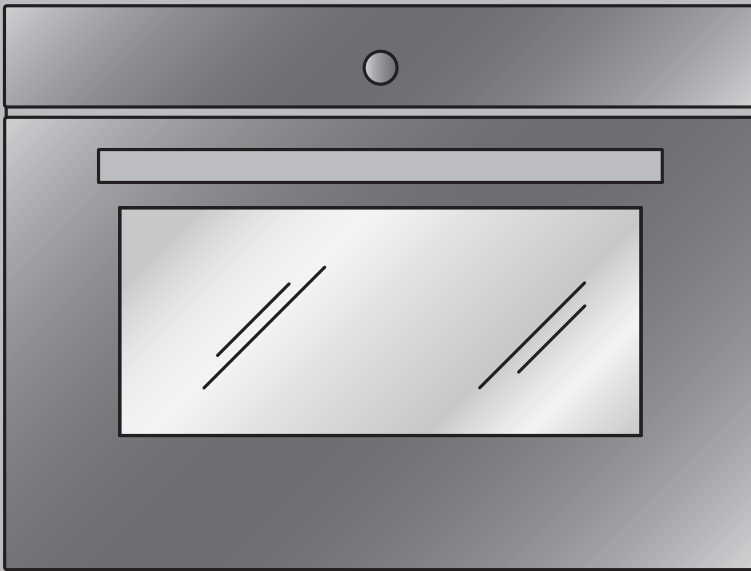

ERC



Руководство по эксплуатации

Combair XSE | XSEP

Духовая печь

Благодарим за покупку нашего изделия. Приобретенное устройство соответствует самым высоким требованиям и отличается простотой управления. Тем не менее, следует внимательно ознакомиться с данным руководством по эксплуатации. Знание принципов работы и возможностей устройства позволит использовать его оптимальным образом и избежать неисправностей.

Необходимо соблюдать указания по технике безопасности.

Изменения

Текстовая и графическая информация, а также приведенные данные, соответствуют техническому уровню устройства на момент публикации данного руководства. Производитель сохраняет за собой право на внесение изменений в конструкцию устройства с целью усовершенствования изделия.

Область применения

Номер линии продукции (номер модели) соответствует первым цифрам на заводской табличке. Данное руководство по эксплуатации действительно для:

Тип	Серия	Размерная система
BCXSEZ60	21017	60-450
BCXSEZ60c	21017	60-450
BCXSEPZ60	21027	60-450
BCXSEPZ60c	21027	60-450

Отличия в конструкции упомянуты в тексте.

Цветную инструкцию по эксплуатации можно скачать с сайта www.vzug.com.

Содержание

1	Указания по технике безопасности	6
1.1	Используемые символы.....	6
1.2	Общие указания по технике безопасности	7
1.3	Указания по технике безопасности при эксплуатации прибора	8
1.4	Указания по пользованию	9
2	Утилизация	13
3	Первый ввод в эксплуатацию	14
4	Описание прибора	15
4.1	Конструкция.....	15
4.2	Элементы управления и индикации	15
4.3	Камера	16
4.4	Принадлежности.....	16
4.5	Подогрев тарелок	18
5	Режимы работы	19
5.1	Обзор режимов работы.....	19
5.2	Верхний/нижний жар	19
5.3	Обдув горячим воздухом.....	19
5.4	Программа PizzaPlus	20
5.5	Гриль.....	20
5.6	Гриль-циркуляция воздуха	21
5.7	Верхний/нижний нагрев влажный	21
5.8	Обдув влажным воздухом	22
5.9	Нижний жар	22
5.10	Быстрый нагрев	23
6	Управление	24
6.1	Выбор режима работы и запуск	25
6.2	Контроль и изменение настроек	26
6.3	Настройка длительности	26
6.4	Настройка отсрочки старта/окончания работы	26
6.5	Температура сердцевины	27
6.6	Прерывание/преждевременное завершение режима работы	29
6.7	Изменение режима работы	29
6.8	Таймер.....	29
6.9	Завершение работы	31
6.10	Выключение прибора	32

7 GourmetGuide	33
7.1 Книга кулинарных рецептов.....	33
7.2 Собственные рецепты.....	35
7.3 Мягкое жарение	38
7.4 Поддержка в горячем состоянии *	42
8 EasyCook	43
8.1 Обзор групп продуктов	43
8.2 Выбор продукта и запуск.....	44
9 Программы-фавориты	45
9.1 Создание программ-фаворитов	45
9.2 Выбор программы-фаворита и запуск	45
9.3 Изменение программы-фаворита	45
9.4 Удаление программы-фаворита	46
10 Полезные советы	47
10.1 Результат приготовления неудовлетворительный	47
10.2 Экономия электроэнергии	48
11 Настройки пользователя	49
11.1 Обзор настроек пользователя	49
11.2 Регулировка настроек пользователя.....	49
11.3 Язык	49
11.4 Дисплей.....	50
11.5 Дата	50
11.6 Часы.....	50
11.7 Оповещения	51
11.8 Пиролитическая очистка прибора	51
11.9 Громкость	51
11.10 Вспомогательные функции	52
11.11 Температура	52
11.12 Блокировка клавиш	53
11.13 Информация о приборе	53
11.14 Демонстрационный режим	53
11.15 Заводские настройки.....	53
12 Техническое обслуживание и уход	54
12.1 Наружная очистка.....	54
12.2 Очистка камеры	54
12.3 Очистка дверцы прибора.....	55
12.4 Очистка уплотнения дверцы	56

12.5	Замена уплотнения дверцы.....	56
12.6	Замена уплотнения дверцы в приборах с функцией пиролизической очистки.....	57
12.7	Замена галогенной лампы.....	58
12.8	Очистка принадлежностей и опорных решеток	58
12.9	Пиролизическая самоочистка	59
13	Самостоятельное устранение неполадок	61
13.1	Что делать, если	61
13.2	После перебоя в электропитании:	64
14	Принадлежности и запасные части	66
14.1	Принадлежности.....	66
14.2	Дополнительные принадлежности.....	66
14.3	Запасные части	67
15	Технические характеристики	68
15.1	Указание для организаций по контролю.....	68
15.2	Измерение температуры	68
15.3	Технический паспорт изделия	69
15.4	EcoStandby	70
15.5	Ссылка на лицензию открытого программного обеспечения.....	70
16	Алфавитный указатель	71
17	Для заметок	74
18	Служба поддержки и сервисного обслуживания	75

1 Указания по технике безопасности

1.1 Используемые символы



Данный символ отмечает все указания, важные для безопасной эксплуатации прибора.

Несоблюдение таких указаний может привести к травме, повреждению прибора или его компонентов!



Данный символ отмечает информацию и указания, которые следует учитывать.



Информация по утилизации



Информация о руководстве по эксплуатации

- ▶ Данный символ отмечает операции, выполняемые по порядку.
 - Данный символ описывает реакцию прибора на выполненную операцию.
- Данный символ встречается при перечислениях.

1.2 Общие указания по технике безопасности



- Начинать эксплуатацию прибора только после прочтения руководства по эксплуатации.



- Данные приборы могут использоваться детьми в возрасте от 8 лет и старше, лицами с задержкой физического, сенсорного или умственного развития, а также лицами, не имеющими необходимых знаний и опыта использования прибора, только под присмотром или после инструктажа по безопасному использованию прибора. Перед началом работы пользователи должны понимать опасности, возникающие при эксплуатации прибора. Прибор – не игрушка. Очистка и техническое обслуживание прибора детьми без присмотра взрослых недопустимы.
- Если прибор оснащен сетевым кабелем и штекером или другими средствами для отключения от сети, расстояние между контактами которых на каждом полюсе соответствует условиям категории перенапряжения III для полного размыкания, в стационарную электропроводку необходимо интегрировать устройство размыкания согласно условиям монтажа.
- Если сетевой кабель данного прибора будет поврежден, во избежание опасных ситуаций замену кабеля необходимо поручить производителю прибора, его сервисной службе или специалисту, обладающему аналогичной квалификацией.

1.3 Указания по технике безопасности при эксплуатации прибора



- **ВНИМАТЕЛЬНО ОЗНАКОМИТЬСЯ С ВАЖНЫМИ УКАЗАНИЯМИ ПО ТЕХНИКЕ БЕЗОПАСНОСТИ И СОХРАНИТЬ ИХ ДЛЯ ДАЛЬНЕЙШЕГО ИСПОЛЬЗОВАНИЯ**
- **ПРЕДУПРЕЖДЕНИЕ** Во время работы прибор и его внешние элементы сильно нагреваются. Соблюдать осторожность и не касаться нагревательных элементов. Не допускать к прибору детей младше 8 лет без присмотра.
- **ПРЕДУПРЕЖДЕНИЕ** доступные части прибора во время работы могут нагреваться. Не допускать к прибору маленьких детей.
- Этот прибор предназначен для использования в бытовых и подобных им условиях: на кухнях для сотрудников магазинов, офисов и других коммерческих заведений, в загородных домах, клиентами отелей, мотелей и других заведений для проживания, в отелях типа «постель и завтрак».
- Подогреватель посуды и его содержимое нагреваются.
- Из-за риска поцарапать поверхность не рекомендуется очищать стекло дверцы духового шкафа агрессивными абразивными чистящими средствами или острыми металлическими скребками. Это может повредить стекло.
- Для приборов с функцией пиролитической самоочистки: перед запуском этой функции камеру следует освободить от чрезмерных загрязнений и вынуть из нее все принадлежности (посуду, противни, выдвижные элементы, опорную решетку).
- Использовать только температурный зонд, рекомендованный для этого духового шкафа.
- Ни в коем случае не использовать пароочиститель.

- **ПРЕДУПРЕЖДЕНИЕ** Во избежание удара током, перед заменой лампы следует удостовериться, что прибор выключен и отсоединен от сети.
- Во избежание перегрева запрещено монтировать прибор за декоративной дверью.
- Данный прибор не предусмотрен для использования в транспортных средствах, на борту кораблей или самолетов или в помещениях, в которых преобладают особые условия, как например, коррозионно-агрессивная или взрывоопасная атмосфера (пыль, пар или газ) или влажность воздуха, при которой образуется конденсат.
- Сведения об использовании съемных элементов приведены в разделе «Принадлежности».

1.4 Указания по пользованию

Перед первым вводом в эксплуатацию

- Установка прибора и подключение к электросети производится согласно отдельному руководству по монтажу. Для проведения монтажных работ обращаться к квалифицированному монтажнику/электрику.

Использование по назначению

- Прибор предназначен для приготовления различных блюд в домашних условиях. В камере строго запрещается фламбировать блюда или запекать их с большим количеством жира! Производитель не несет ответственности за повреждения, возникшие в результате ненадлежащей эксплуатации или неправильного обращения.
- В приборе запрещается сушить животных, ткани, бумагу и т. п.!
- Не использовать для отопления помещения.
- Прибор разрешается устанавливать и эксплуатировать только при температуре окружающего воздуха от 5 °С до 35 °С.

- Ремонтные работы, изменения или манипуляции с деталями прибора, в особенности токопроводящими деталями, разрешается выполнять только производителю прибора, его сервисной службе или специалисту, имеющему соответствующую квалификацию. Некомпетентный ремонт может привести к серьезным несчастным случаям, повреждению прибора и оборудования, а также нарушениям в работе прибора. При появлении неисправности или в случае необходимости ремонта соблюдать указания, приведенные в главе «Служба поддержки и сервисного обслуживания». При необходимости обращаться в наш сервисный центр.
- Разрешено использовать только оригинальные запчасти.
- Данное руководство следует сохранить для обращения к нему в будущем.
- Прибор отвечает общепринятым техническим нормам и соответствующим правилам техники безопасности. Во избежание возникновения повреждений или несчастных случаев с прибором следует обращаться надлежащим образом. Соблюдать инструкции данного руководства.

Техника безопасности при эксплуатации

- Использовать функцию блокировки кнопок.
- Запрещается вводить в эксплуатацию прибор, имеющий видимые повреждения, следует обратиться в сервисный центр.
- При обнаружении неполадок в работе прибора необходимо отсоединить его от электрической сети.
- Перед тем как закрыть дверцу прибора, нужно убедиться, что в его камере нет посторонних предметов и домашних животных.
- Запрещается хранить в камере духового шкафа и в подогревателе посуды предметы, которые могут представлять опасность при случайном включении прибора. Не хранить в камере или в подогревателе посуды термочувствительные или огнеопасные материалы, например, чистящие средства, аэрозоли для духовок и т. п.
- Для приборов с грилем: во время приготовления блюд на гриле держать дверцу прибора закрытой. В противном случае из-за высокой температуры может пострадать панель управления и индикации либо расположенные выше встроенные шкафы.

Осторожно! Опасность получения ожогов!

- Во время работы прибор очень сильно нагревается. В том числе нагревается и дверца прибора.
- При открывании дверцы прибора из камеры может выйти мощный поток пара и/или горячего воздуха.
- Нагретый прибор остается горячим еще долго после выключения, медленно охлаждаясь до комнатной температуры. Перед тем как приступить, например, к очистке, подождать, пока прибор остынет.
- Перегретые жиры и масла легко воспламеняются. Из-за опасности воспламенения запрещается разогревать в камере масло для обжарки мяса. Запрещается тушить горячее масло или жир водой. Опасность взрыва! Погасить пламя противопожарным покрывалом и держать двери и окна закрытыми.
- Нагретые продукты запрещается заливать спиртными напитками (коньяком, виски, водкой и т. п.). Опасность взрыва!
- Не оставлять прибор без присмотра в процессе сушки трав, хлеба, грибов и т. п. При пересушивании возникает опасность пожара.
- Если виден дым из-за предполагаемого возгорания прибора или в самой камере, не открывать дверцу и отключить подачу электроэнергии.
- Находящиеся в камере принадлежности нагреваются. Пользуйтесь защитными перчатками или кухонными прихватками.

Осторожно! Опасность травмирования!

- Следить за тем, чтобы никто не брался за шарниры дверцы пальцами. Иначе при перемещении дверцы можно получить травму. Особую осторожность необходимо соблюдать в присутствии детей.
- Оставлять дверцу прибора открытой только в фиксированном положении. При открытой дверце прибора существует риск споткнуться и что-либо защемить! Не садиться и не опираться на дверцу прибора, а также не использовать ее в качестве подставки.
- Для кухонных плит: во избежание детского травматизма на них можно установить специальную защитную панель. Данное приспособление можно найти у специализированного торгового представителя.

Осторожно, опасно для жизни!

- Опасность удушья! Элементы упаковки, например пленку или пенопласт, держать подальше от детей. Детали упаковки (например, пленка, пенопласт) могут представлять опасность для детей.

Во избежание повреждения прибора

- Не хлопать сильно дверцей прибора.
- Для приборов с просматриваемыми элементами нижнего нагрева: запрещается ставить предметы прямо на нижний нагреватель.
- В приборах, в которых не просматривается нижний нагревательный элемент, запрещается использовать защитные прокладки из алюминия.
- Не используйте в камере предметы, которые могут ржаветь.
- Резание ножом или режущим кругом на противне вызывает заметные повреждения.
- Чтобы избежать возникновения ржавчины, дверцу прибора оставлять открытой в фиксированном положении, пока камера не остынет.
- При очистке следить за тем, чтобы в прибор не попадала вода. Использовать умеренно влажную тряпку. Не допускать попадания брызг воды на поверхность или вовнутрь прибора. Попавшая в прибор вода вызывает повреждения.

2 Утилизация

Упаковка

- Упаковочный материал (коробки, полиэтиленовая пленка и пенополистирол) имеет маркировку и должен при возможности передаваться на вторичную переработку и надлежащим образом утилизироваться.

Демонтаж

- Отсоединить прибор от электросети. Отсоединение стационарно установленного прибора должно осуществляться квалифицированным электриком!

Безопасность

- Для предотвращения несчастных случаев вследствие ненадлежащего использования прибора, в особенности играющими детьми, прибор необходимо сделать непригодным для эксплуатации.
- Извлечь сетевой штекер из розетки или вызвать электрика для демонтажа подсоединения к электрической сети. Затем обрезать сетевой кабель прибора.

Утилизация

- Старый прибор представляет ценность с точки зрения переработки отходов. При надлежащей утилизации сырье поступает на вторичную переработку.



- На заводской табличке прибора отображен символ . Он указывает на то, что утилизация прибора вместе с обычными бытовыми отходами недопустима.
- Утилизация должна выполняться в соответствии с местными положениями по устранению отходов. За дополнительной информацией по обращению, утилизации и повторному использованию данного изделия обращайтесь в компетентные органы, в местный пункт сбора бытовых отходов или к продавцу, у которого был приобретен данный прибор.

3 Первый ввод в эксплуатацию

Перед первым использованием установленного прибора выполнить следующее:

- ▶ Удалить из камеры упаковочный и транспортировочный материал, а также синюю защитную пленку (при наличии).
- ▶ Очистить камеру и принадлежности.
- ▶ Нажать кнопку включения.
 - Прибор включится.

Вариант 1 *

* В зависимости от версии программного обеспечения

- На дисплее последовательно появляются различные настройки пользователя (язык, время и единица измерения температуры), необходимые для работы.

- ▶ Осуществить настройки и подтвердить.



Для эксплуатации прибора обязательно необходимо настроить язык и время.

Версия 2 *

* В зависимости от версии программного обеспечения

- ▶ Настройка времени (см. страницу 50).

Завершение первого ввода в эксплуатацию

- ▶ Пустую камеру (без решетки, противней и т. д.) нагревать в режиме работы  при температуре 230 °С около 30 минут.



Так как может появиться запах и дым, в течение этого времени нужно хорошо проветривать помещение.



Все значения температуры в данном руководстве по эксплуатации указаны в градусах Цельсия. При настройке «Градусы Фаренгейта» (см. страницу 52) значения указываются в пересчете.

4 Описание прибора

4.1 Конструкция

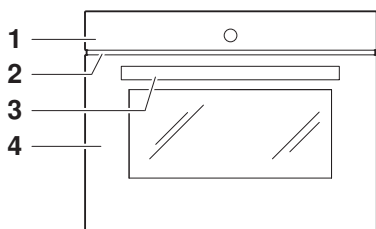

- 1 Элементы управления и индикации
- 2 Вентиляционное отверстие
- 3 Ручка дверцы
- 4 Дверца прибора

4.2 Элементы управления и индикации

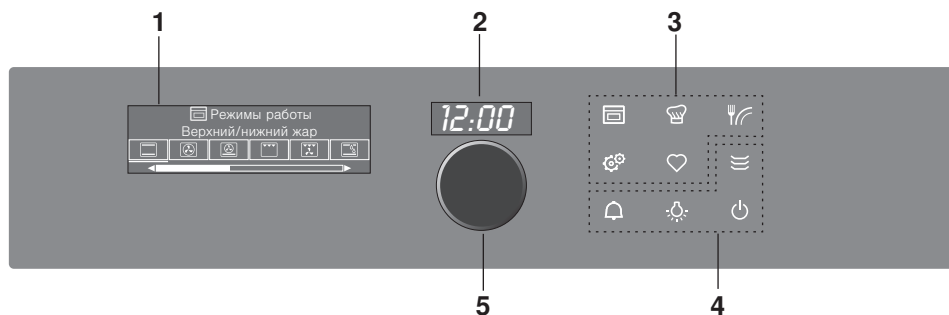

- 1 Дисплей
- 2 Цифровой индикатор (длительность/таймер/время)
- 3 Клавиши меню
- 4 Функциональные клавиши
- 5 Регулировочная ручка/включение прибора

Обзор сенсорных кнопок

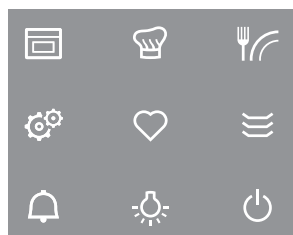

- Режимы работы
- GourmetGuide
- EasyCook
- Настройки пользователя
- Программы-фавориты
- Подогрев тарелок
- Таймер
- Освещение камеры
- Выключение

4.3 Камера



Повреждение прибора из-за защитной прокладки или алюминиевой фольги.

Запрещается помещать на дно камеры защитную прокладку или алюминиевую фольгу.

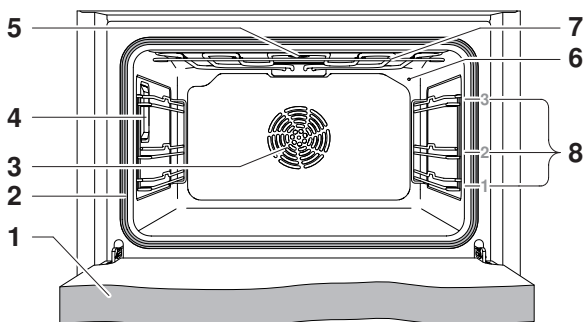

- | | | | |
|---|------------------------------|---|--------------------------|
| 1 | Дверца прибора | 5 | Вентиляция камеры |
| 2 | Уплотнение дверцы | 6 | Датчик температуры |
| 3 | Нагреватель горячего воздуха | 7 | Гриль/верхний нагрев |
| 4 | Освещение камеры | 8 | Подставки с обозначением |



Элементы нижнего нагрева находятся под дном камеры.

4.4 Принадлежности



Повреждение из-за неправильного обращения!

Не выполнять резку ножами или режущими кругами на принадлежностях.

Противень с покрытием TopClean



- Форма для выпечки открытых пирогов и домашнего печенья
- Поддон в сочетании с решеткой
- Если при выпечке он покрыт только частично, это может привести к его деформации. Это нормальное явление. При охлаждении он опять примет прежнюю форму.



1

- ▶ Следить, чтобы противень был вставлен в камеру «скошенной стороной» **1** назад.

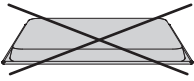

- ▶ Его разрешается использовать только в нормальном рабочем положении, а не в перевернутом виде.

Решетка

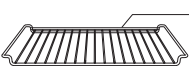

1

- Подставка для посуды для жарки и форм для выпечки
- Подставка для мяса, замороженной пиццы и т. д.
- ▶ Следить, чтобы поперечина **1** была направлена в камеру назад. Благодаря этому можно легко вынимать продукт из камеры.
- Охлаждение выпечки

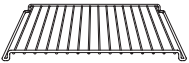

Если духовой шкаф используется в комбинации с Combi-Steam XSL или XSLF, не использовать решетку духового шкафа в паровом шкафу! Опасность образования ржавчины!

Для различия на решетке комбинированного парового шкафа размещена металлическая пластинка с символом пара.

Температурный зонд



- Измерение температуры в продуктах



Предлагаемые значения температуры сердцевины приводятся в «EasyCook».



Не подходит для температур выше 230 °C. Расстояние между температурным зондом и верхом камеры должно составлять мин. 5 см.

Дополнительные принадлежности



Принадлежности, которые не входят в комплект поставки, следует ставить на решетку.

- ▶ Дополнительные принадлежности можно найти на сайте www.vzug.com

4.5 Подогрев тарелок

- ▶ Если прибор выключен: нажать регулировочную ручку.
- ▶ Вставить решетку в подставку 1 и поместить на нее посуду.
- ▶ Нажать сенсорную кнопку .
- ▶ Настроить необходимую длительность.



Установить длительность минимум на 1 час.

- ▶ При необходимости установить время завершения работы.
- ▶ Выбрав , включить «Подогрев тарелок».
 - По истечении установленного времени режим «Подогрев тарелок» выключается автоматически.

5 Режимы работы

5.1 Обзор режимов работы

Ниже описываются все режимы работы и быстрого нагрева.



Соблюдать указания, приведенные в разделе «Полезные советы» (см. страницу 47) и в «EasyCook».

5.2 Верхний/нижний жар



Температурный диапазон

30–280 °C

Предлагаемое значение

200 °C

Подставка

1 или 2

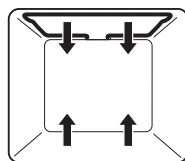

Нагрев осуществляется с помощью верхних и нижних нагревательных элементов.

Применение

- Классический режим работы для выпекания и приготовления пищи на одной подставке
- Для пирогов, домашнего печенья, хлеба и жаркого



Для получения хрустящей корочки использовать темный эмалированный противень или противень из черной жести.

5.3 Обдув горячим воздухом



Температурный диапазон

30–250 °C

Предлагаемое значение

180 °C

Подставка

2 или 1 + 3



Воздух в камере нагревается нагревательным элементом, расположенным за задней стенкой камеры, и равномерно циркулирует.

Применение

- Особенно подходит для одновременного выпекания печенья на нескольких подставках
- Для пирогов, хлеба и жаркого



Выбрать температуру приibl. на 20 °C ниже, чем в режиме , поскольку передача тепла происходит более эффективно.

5.4 Программа PizzaPlus



Температурный диапазон

30–250 °C

Предлагаемое значение

200 °C

Подставка

2 (или 1)

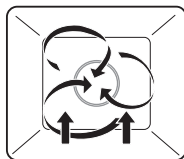

Нагрев осуществляется с помощью горячего воздуха и нижнего нагрева. Низ продукта пропекается более интенсивно.

Применение

- Пицца
- Открытый пирог и киш



Для получения особенно хрустящей корочки использовать темный эмалированный противень или противень из черной жести без бумаги для выпечки.

5.5 Гриль



Температурный диапазон

5 уровней

Предлагаемое значение

Уровень 3

Подставка

3

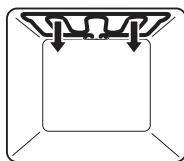

Нагрев осуществляется с помощью нагревательных элементов гриля.

Применение

- Плоские продукты для гриля, например стейки, отбивные котлеты, части цыпленка, рыба и колбаски
- Запекание до образования корочки
- Тост
- ▶ Продукты для гриля положить прямо на решетку.

- ▶ Противень выстлать алюминиевой фольгой и поставить под решетку.



Для получения оптимального результата предварительно нагреть камеру в течение 3 минут, прежде чем поместить в нее продукт.

5.6 Гриль-циркуляция воздуха



Температурный диапазон	30–250 °С
Предлагаемое значение	200 °С
Подставка	2 или 3

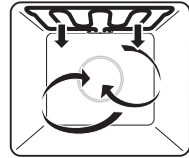

Нагрев осуществляется с помощью нагревательных элементов гриля. Воздух в камере прибора циркулирует равномерно за счет нагнетателя горячего воздуха.

Применение

- Подходит для приготовления целого цыпленка
- Высокие продукты для гриля
- ▶ Продукты для приготовления на гриле можно помещать в фарфоровую или стеклянную форму или класть непосредственно на решетку.
- ▶ Противень выстлать алюминиевой фольгой и поставить под решетку.

5.7 Верхний/нижний нагрев влажный



Температурный диапазон	30–250 °С
Предлагаемое значение	200 °С
Подставка	1 или 2

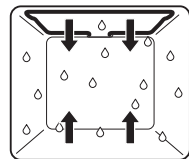

Нагрев осуществляется с помощью верхних и нижних нагревательных элементов. Из камеры выводится минимальное количество возникающего пара. Влажность продуктов сохраняется.

Применение

- Хлеб, плетенка, запекание и гратен на одной подставке
- Низкотемпературная термообработка

5.8 Обдув влажным воздухом



Температурный диапазон

30–250 °С

Предлагаемое значение

180 °С

Подставка

1 + 3 или 2

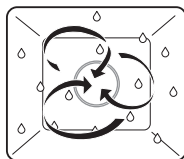

Воздух в камере нагревается нагревательным элементом, расположенным за задней стенкой камеры, и равномерно циркулирует. Из камеры выводится минимальное количество возникающего пара. Влажность продуктов сохраняется.

Применение

- Выпечка одновременно на двух подставках
- Одновременное выпекание изделий из дрожжевого теста и хлеба на двух подставках
- Запеканки и graten



Выбрать температуру прибл. на 20 °С ниже, чем в режиме , поскольку передача тепла происходит более эффективно.

5.9 Нижний жар



Температурный диапазон

6 уровней

Предлагаемое значение

Уровень 3

Подставка

2 (или 1)

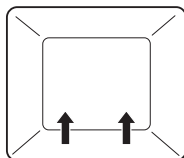

Нагрев осуществляется с помощью нижнего нагревательного элемента.



Применение



- Пропекание нижней корочки пирога
- Уваривание



Для получения хрустящей корочки использовать темный эмалированный противень или противень из черной жести.

5.10 Быстрый нагрев

Для быстрого нагрева  в камере используется горячий воздух и нижний нагрев, что способствует сокращению длительности предварительного нагрева. Быстрый нагрев возможен в следующих режимах работы:  и .

- ▶ Выбрать необходимый режим работы и выполнить настройки.
- ▶ Для запуска режима работы выбрать ▶.
- ▶ В настройках режима работы выбрать  «Включить быстрый нагрев».
 - Над  горит символ ✓.

По достижении установленной температуры

- раздается звуковой сигнал.







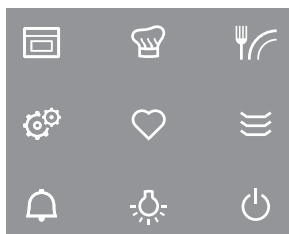

6 Управление

Выбор различных главных меню и функций осуществляется посредством нажатия соответствующей сенсорной кнопки. Выбранные сенсорные кнопки и функции горят белым светом, остальные функции, которые можно выбрать, — оранжевым.

Настройки и функции, которые выбрать или изменить нельзя, в разных меню выделены серым цветом.

Существуют следующие сенсорные кнопки с соответствующими меню и функциями:



	Режимы работы
	GourmetGuide
	EasyCook
	Настройки пользователя
	Программы-фавориты
	Подогрев тарелок
	Таймер
	Освещение камеры
	Выключение

Функции регулировочной ручки

- | | |
|----------|----------------------------------------------------------------------------------------------------------------------------------------------------------------------------------------------------------------------------|
| Нажатие | <ul style="list-style-type: none">▪ Включение прибора▪ Выбор/открытие подменю, настроек и т. д.▪ Подтверждение/закрывание сообщения▪ Активация/деактивация настройки пользователя |
| Вращение | <ul style="list-style-type: none">▪ Навигация в подменю▪ Изменение/установка значения, настроек пользователя |

6.1 Выбор режима работы и запуск

- ▶ Если прибор выключен: сначала нажать регулировочную ручку.
- ▶ Если на приборе открыто другое меню: нажать сенсорную кнопку  .
 - На дисплее появляется перечень режимов работы для выбора.
- ▶ Выбрать режим работы.
 - На дисплее появляются настройки режима работы; над температурой высвечивается предлагаемое значение.
- ▶ В зависимости от потребности настроить значения длительности, окончания, температуры или температурного интервала, целевой температуры и подтвердить их.

Tip and go

После того как для режима работы будут установлены все необходимые настройки, на дисплее в течение 20 секунд будет высвечиваться бегущая индикаторная полоса. Если в это время не будут осуществляться другие настройки, режим запустится автоматически. Если какая-либо из настроек изменяется, функция «Tip and go» запустится заново.



В настройках пользователя можно изменить (см. страницу 52) длительность функции «Tip and go» или отключить ее.

- ▶ Чтобы режим работы запустить сразу, без Tip and go, выбрать ▶.
 - На дисплее и цифровом индикаторе отображается текущее оставшее время (если настроено).



Установленный режим работы не может быть изменен после запуска.

Обзор дисплея



- 1 Настройки режима работы
- 2 Tip and go
- 3 Режим работы с символом
- 4 Текущее положение регулировочной ручки/выбранная настройка
- 5 Установленные значения/предлагаемые значения
- 6 Символы для настроек

6.2 Контроль и изменение настроек

- ▶ Выбрать символ нужной настройки.
- ▶ Чтобы изменить значение, повернуть регулировочную ручку вправо или влево.
- ▶ Нажатием регулировочной ручки подтвердить настройку.
 - На дисплее появляются настройки режима работы.
 - Над соответствующим символом отображается измененное значение.



Время окончания режима можно изменить только в течение первых 60 секунд работы.

6.3 Настройка длительности

По истечении установленного времени выбранный режим работы автоматически отключается.

- ▶ Выбрать нужный режим работы.
- ▶ В настройках режима работы выбрать **↔**.
- ▶ Установить нужную длительность — макс. 9 ч 59 мин — и подтвердить.
 - В настройках режима работы указывается длительность, а рядом — рассчитанное время окончания режима.
 - Окончание работы/истечение (см. страницу 31) времени

6.4 Настройка отсрочки старта/окончания работы

Функция отсрочки старта активна, если при выбранном режиме работы установлена длительность и дополнительно — время окончания работы. В нужное время прибор автоматически включится и снова выключится. Если используется температурный зонд, необходимо установить предполагаемую длительность. Ориентировочные значения приведены в «EasyCook». Прибор включается с задержкой и выключается по достижении установленной температуры. В зависимости от предполагаемой длительности это может быть немного раньше или позже установленного времени окончания работы.



Не оставлять скоропортящиеся продукты без охлаждения.

Перед настройкой отсрочки старта

- ▶ Поставить продукт в камеру.
- ▶ Выбрать нужный режим работы.
- ▶ Настроить температуру.
- ▶ Настроить длительность.

Настройка отсрочки старта

- ▶ В настройках режима работы выбрать →.
 - Высвечивается текущее время окончания работы, рассчитанное на основании длительности.
- ▶ Настроить и подтвердить необходимое время окончания работы.
 - На дисплее высвечивается время, оставшееся до запуска режима.
 - Через 3 минуты дисплей погаснет, сенсорная кнопка  будет гореть белым светом. Снова активировать дисплей можно в любое время путем нажатия регулировочной ручки.
 - Перед автоматическим запуском режима прибор до 3 минут остается выключенным.
- ▶ Контроль и изменение (см. страницу 26) настроек.

Пример

- ▶ Выбрать режим работы  и 180 °С.
- ▶ В 8:00 установить длительность — 1 ч 15 мин.
- ▶ Время окончания работы установить на 11:30.
 - Прибор автоматически включится в 10:15 и выключится в 11:30.

6.5 Температура сердцевины



Использовать только температурный зонд из комплекта поставки. Не мыть температурный зонд в посудомоечной машине и всегда поддерживать вилку в чистоте.

С помощью температурного зонда измеряется температура в середине продукта (так называемая **температура сердцевины**). Как только продукт достигнет **необходимой температуры** (температуры сердцевины, которую продукт должен иметь по окончании термообработки), режим работы отключается автоматически. Температуру сердцевины можно также измерить без отключения режима работы.



Для правильного измерения температуры сердцевины температурный зонд по возможности необходимо вставить в блюдо полностью и как можно ближе к центру.

Оптимальная необходимая температура зависит от куска мяса и степени готовности.

Учитывать данные о необходимой температуре, содержащиеся в «EasyCook».

Настройка

- ▶ Выбрать необходимый режим работы и установить температуру.
- ▶ В настройках режима работы выбрать $\Lambda^{\circ}\text{C}$.
- ▶ Настроить и подтвердить необходимую температуру.
- ▶ Для запуска работы выбрать ▶.



Процесс работы может быть запущен только в том случае, если в продукт вставлен температурный зонд.

- ▶ Контроль и изменение настроек (см. страницу 26).
 - Во время приготовления текущая температура сердцевины отображается в верхней части дисплея.
 - Заданная необходимая температура отображается над $\Lambda^{\circ}\text{C}$.
 - По достижении необходимой температуры работа автоматически завершается, см. также Окончание работы (см. страницу 31).







Если после выключения мясо остается в камере, температура сердцевины еще увеличивается вследствие остаточного тепла.

Измерение температуры сердцевины

Если необходимо только измерить температуру сердцевины, но работа по достижении необходимой температуры не должна быть окончена, действовать следующим образом:

- ▶ Выбрать необходимый режим работы, установить температуру и, при необходимости, длительность работы.
- ▶ Вставить температурный зонд.
- ▶ Включить режим работы.
 - Как только камера будет прогрета до необходимой температуры, в верхней части дисплея будет отображаться текущая температура сердцевины во время приготовления.

6.6 Прерывание/преждевременное завершение режима работы



- ▶ В настройках выбрать режим работы ■ или нажать сенсорную кнопку .
 - Раздается звуковой сигнал.
 - Установленный режим работы прерывается.
 - На дисплее высвечивается: « Остаточное тепло» и, например: « Обдув горячим воздухом прерван».
 - Если вставлен температурный зонд, отображается температура сердцевины. *
- * В зависимости от версии программного обеспечения
- ▶ Если необходимо запустить новый режим работы, нажать сенсорную кнопку .
- ▶ Если необходимо выключить прибор, нажать сенсорную кнопку .

6.7 Изменение режима работы

Если еще не включен никакой режим работы:

- ▶ В настройках текущего режима работы выбрать .
 - Отображается меню режимов работы.

Если режим работы включен:

- ▶ Выбрать ■ или нажать на сенсорную кнопку .
 - Установленный режим работы прерывается.
- ▶ Нажать сенсорную кнопку  и выбрать новый режим работы.

6.8 Таймер

Таймер работает как песочные часы для определения готовности яиц при варке. Его можно использовать всегда и независимо от других функций.

Настройка и запуск таймера

- ▶ Нажать сенсорную кнопку .
 - На дисплее появляется предлагаемое значение «10 мин».
- ▶ Повернуть регулировочную ручку и установить нужную длительность.
 - На дисплее появляются значения длительности и времени окончания по таймеру.

Настройка выполняется:

- до 10 минут — с шагом 10 секунд, например, 9 мин 50 с;
- более 10 минут — с шагом 1 минута, например, 1 ч 12 мин;
- более 10 часов — с шагом 1 час, например, 18 ч.

Максимальное время установки таймера составляет 99 ч.

- ▶ Подтвердить нажатием регулировочной ручки.
 - Таймер включается.
 - Если не запущен режим работы с заданной длительностью, на цифровом индикаторе отображается текущее остаточное время таймера.
 - Сенсорная кнопка  горит белым светом.
 - Если перед настройкой таймера на приборе открыто другое меню, например, режимов работы: высвечивается меню или выбранное в нем подменю, например, текущий режим работы.
 - Если на приборе не было открыто другое меню: дисплей черный.

Контроль и изменение

- ▶ Нажать сенсорную кнопку .
 - На дисплее отображается текущее остаточное время.
- ▶ Вращением регулировочной ручки уменьшить или увеличить длительность.
- ▶ Подтвердить уменьшение/увеличение.

Завершение времени таймера

По истечении установленного времени:

- раздается звуковой сигнал;
 - на дисплее высвечивается «Время таймера истекло».
- ▶ Для закрытия сообщения выбрать .

Преждевременное выключение таймера

- ▶ Нажать сенсорную кнопку .
 - На дисплее отображается текущее остаточное время.
- ▶ Вращением регулировочной ручки установить таймер на 0 и подтвердить.

Или, если таймер является единственной активной функцией,



- ▶ Нажать сенсорную кнопку .

Или, если необходимо выключить прибор,

- ▶ 2 раз нажать сенсорную кнопку .

6.9 Завершение работы

По истечении установленного времени или в случае использования температурного зонда – при достижении заданной целевой температуры:

- выбранный режим работы автоматически выключается;
 - раздается звуковой сигнал;
 - на дисплее отображаются три опции для выбора:
- выбрать  для выбора нового режима работы
 - выбрать  для продления времени работы
 - выбрать  для выключения прибора.
 - прибор автоматически выключается через 3 минуты без дополнительного вмешательства.



Время выключения можно отрегулировать (см. страницу 50) в индивидуальном порядке.

- До тех пор, пока температура составляет более 80 °С, на дисплее отображается  «Остаточное тепло».
- Если вставлен температурный зонд, отображается температура сердцевины. *



Остаточное тепло позволяет еще некоторое время поддерживать блюда в горячем состоянии. Как только температура опускается ниже 80 °С, все индикаторы выключаются. Если температурный зонд в этот момент еще вставлен, индикаторы выключатся только при его извлечении. *

Охлаждающий вентилятор может продолжать работать.

* В зависимости от версии программного обеспечения

Вынимание продукта



Опасность получения ожогов!



При открывании дверцы прибора из камеры может выходить горячий воздух.

Принадлежности нагреваются. Пользуйтесь защитными рукавицами или кухонными прихватками.

- ▶ Вынуть готовый продукт из камеры.
- ▶ Для предотвращения образования ржавчины и неприятных запахов вытирать остатки влаги и загрязнения мягкой тканью.

- ▶ Дверцу прибора следует оставлять открытой в фиксированном положении до тех пор, пока камера не остынет и не высохнет.



6.10 Выключение прибора

- ▶ Нажать сенсорную кнопку 
 - Раздается звуковой сигнал.
 - Текущий режим работы или программа завершается, а таймер, освещение камеры или функция подогрева тарелок продолжают работать (если они включены).
 - На дисплее отображается « Остаточное тепло».
 - Если вставлен температурный зонд, отображается температура сердцевины. *

* В зависимости от версии программного обеспечения

- ▶ Повторно нажать сенсорную кнопку 
 - Все сенсорные кнопки погаснут.
 - Выполняется процесс завершения и выключения всех функций.

Или, при завершении работы:

- ▶ На дисплее выбрать опцию 
 - Раздается звуковой сигнал.
 - Текущий режим работы или программа завершается, а таймер, освещение камеры или функция подогрева тарелок продолжают работать (если они включены).
 - На дисплее высвечивается: « Остаточное тепло».
 - Если вставлен температурный зонд, отображается температура сердцевины. *

* В зависимости от версии программного обеспечения

- ▶ Нажать сенсорную кнопку 
 - Все сенсорные кнопки погаснут.
 - Выполняется процесс завершения и выключения всех функций.



Прибор выключен, если не горит ни одна сенсорная кнопка, а дисплей темный.

Охлаждающий вентилятор может продолжать работать.

7 GourmetGuide

 GourmetGuide содержит несколько программ, максимально упрощающих приготовление блюд. Можно запросить следующие программы:

 Рецепты

 Поддержка в горячем состоянии *

 Мягкое жарение

* В зависимости от версии программного обеспечения

7.1 Книга кулинарных рецептов

В книге кулинарных рецептов содержатся рецепты, адаптированные к приготовлению в приборе. Они запрограммированы в приборе и автоматически запускаются после включения.



Чтобы воспользоваться функцией «Книга кулинарных рецептов», с помощью которой можно приготовить различные блюда, необходимо сначала заказать книгу рецептов (за отдельную плату), после чего активировать ее на приборе.

Для вашего прибора доступны следующие книги кулинарных рецептов:

-  Wi Разнообразная выпечка

Активирование книги кулинарных рецептов





Вместе с книгой кулинарных рецептов предоставляется пароль для активации книги в приборе. После активации рецепты отображаются в приборе.

- ▶ Если прибор выключен: нажать регулировочную ручку.
- ▶ Нажать сенсорную кнопку .
- ▶ Выбрать .
- ▶ Выбрать книгу кулинарных рецептов, которую необходимо активировать.
 - На дисплее высвечивается: «Хотите активировать книгу кулинарных рецептов?»
- ▶ Выбрать «Да».
- ▶ С помощью подсвеченной клавиатуры ввести пароль и подтвердить ✓.
 - Книга кулинарных рецептов теперь активна.

Запуск рецепта



Для рецептов без разогрева положить продукт в холодную камеру.

- ▶ Если прибор выключен: нажать регулировочную ручку.
- ▶ Нажать сенсорную кнопку .
- ▶ Выбрать .
- ▶ Выбрать необходимую книгу рецептов или  «Собственные рецепты».
- ▶ Для возможности выбора рецептов выбрать .
- ▶ Выбрать рецепт.
 - На дисплее появляются настройки рецепта.
- ▶ При необходимости настроить время завершения или отсрочку старта.



Для рецептов из книги рецептов отсрочка старта возможна только в том случае, если не требуется предварительного нагрева камеры и перемешивания или поворачивания продукта во время приготовления.

- ▶ Для запуска рецепта выбрать ▶.
 - Рецепт запускается.
 - На дисплее отображается текущий шаг рецепта, текущее остаточное время шага, а также общее время приготовления по рецепту.
 - На цифровом индикаторе отображается текущее остаточное время текущего шага рецепта.

Во время выполнения рецепта

Во время выполнения рецепта может понадобиться открывание дверцы прибора, например, чтобы повернуть продукт или полить его подливой. В таком случае процесс выполнения останавливается, и на дисплее высвечивается указание на следующее действие.

Для продолжения выполнения рецепта действовать следующим образом:

- ▶ Открыть дверцу прибора.
- ▶ Выполнить действие, например, повернуть продукт.
- ▶ Закрыть дверцу и на дисплее выбрать ✓.
 - Выполнение рецепта продолжается.



Прерывание рецепта

- ▶ В настройках рецепта выбрать ■.
 - На дисплее высвечивается: «Прервать текущий рецепт?»
- ▶ Для прерывания рецепта выбрать «Да».
 - Рецепт прерывается.

7.2 Собственные рецепты

Можно создать до 24 любых собственных рецептов и сохранить их в памяти. Рецепт может состоять из нескольких шагов с различными режимами работы, паузами и временем выдержки, которые автоматически выполняются после запуска. Существует возможность изменения и сохранения имеющихся рецептов.

Создание собственного рецепта

- ▶ Если прибор выключен: нажать регулировочную ручку.
- ▶ Нажать сенсорную кнопку .
- ▶ Выбрать .
- ▶ Выбрать .
- ▶ Для создания нового рецепта выбрать +.
 - На дисплее появляется перечень режимов работы для выбора.
- ▶ Выбрать нужный режим работы.
- ▶ Для шага 1 установить целевую температуру, длительность, температуру или температурный интервал.



Если устанавливается только температура, то шаг длится до тех пор, пока камера не нагреется до нужной температуры. Это время соответствует предварительному нагреву.

- ▶ Для подтверждения настроек выбрать ✓.
- ▶ Для добавления нового шага выбрать +.
- ▶ Для шага 2 установить режим работы, время паузы или время выдержки.



Во время промежуточного шага I → «Выдерживание» нагрев продолжается, и в камере поддерживается постоянная температура. Во время промежуточного шага II «Пауза» нагрев прекращается, и температура снижается.

После шага выдерживания или паузы можно настроить разогрев.

- ▶ Для сохранения настроек выбрать ✓.
 - На дисплее появляется обзор настроенных шагов.
- ▶ Таким же образом настроить дальнейшие шаги. Рецепт может состоять в общем из 9 шагов.
- ▶ Для сохранения рецепта выбрать .
- На дисплее появляется обзор имеющихся ячеек памяти.
- ▶ Выбрать необходимую (свободную) ячейку памяти и подтвердить.
- ▶ С помощью подсвеченной клавиатуры ввести название рецепта и подтвердить ✓.
 - Рецепт теперь сохранен.
 - На дисплее высвечивается: «Хотите приготовить по рецепту?» Если нет, то выполняется переход в главное меню рецептов.

Длительность шага

Длительность шага зависит от того, настроены ли значения целевой температуры, длительности, температуры или температурного интервала. Если настроены несколько значений, например длительность и температура, то для длительности шага решающим является только одно из них.

В следующей таблице представлены приоритеты в порядке убывания:

	Настройка
1	Необходимая температура
2	Длительность
3	Температура/температурный интервал

Прерывание ввода/изменения рецепта

- ▶ В обзоре настроенных шагов выбрать .
- На дисплее высвечивается: «Действительно хотите прервать ввод рецепта?»
- ▶ Для прерывания ввода рецепта выбрать «Да».
 - На дисплее появляется меню собственных рецептов или меню книги кулинарных рецептов, если был изменен рецепт из книги рецептов.



Преждевременное завершение шага

Возможно только в режиме  «Собственные рецепты». Если во время выполнения рецепта обнаружится, что продукт или камера уже готова к следующему шагу рецепта, несмотря на то, что выполнение текущего шага еще полностью не завершено, выполнение шага можно завершить преждевременно.

- ▶ В настройках режима работы выбрать символ целевой температуры, длительности, температуры или температурного интервала. При этом необходимо учитывать приоритеты для длительности шага, описанные в разделе «Длительность шага».
- ▶ Отображаемое значение установить на 0 или уменьшать до тех пор, пока оно не будет меньше текущего измеренного значения.
- ▶ Подтвердить нажатием регулировочной ручки.
 - Шаг завершается.
 - Если это был последний шаг, то завершается также выполнение рецепта.
 - Если это был не последний шаг, то запускается выполнение следующего шага.

Изменение рецепта

Любой рецепт — как из книги рецептов, так и собственный рецепт, — можно копировать и изменять.

- ▶ Выбрать необходимую книгу кулинарных рецептов или .
- ▶ Выбрать .
- ▶ Выбрать рецепт.
 - На дисплее появляется обзор шагов рецепта.

Изменение шага

- ▶ Выбрать шаг, который будет изменен.
- ▶ осуществить настройки и подтвердить с помощью .



Добавление шага

- ▶ Выбрать .
- ▶ осуществить настройки и подтвердить с помощью .

Удаление шага

- ▶ Выбрать .
- На дисплее появляется обзор шагов рецепта.
- ▶ Выбрать шаг.
- На дисплее высвечивается: «Хотите удалить этот шаг?»
- ▶ Для удаления шага выбрать «Да».
- Шаг удаляется.

Сохранение измененного рецепта

- ▶ Выбрать .
- ▶ Выбрать ячейку памяти, ввести название рецепта и подтвердить с помощью .
- Измененный рецепт теперь сохранен.





Уже занятая ячейка памяти может быть перезаписана.

При изменении рецепты из книги кулинарных рецептов сохраняются не в книге рецептов, а в  «Собственные рецепты». Первоначальный рецепт остается в соответствующей книге кулинарных рецептов.

Удаление собственного рецепта

Можно удалить любой рецепт из раздела  «Собственные рецепты».

- ▶ Выбрать  «Собственные рецепты».
- ▶ Выбрать .
- ▶ Выбрать рецепт, который будет удален.
- На дисплее высвечивается: «Хотите удалить этот рецепт?»
- ▶ Для удаления рецепта выбрать «Да».
- Рецепт удаляется.

7.3 Мягкое жарение

Принцип действия

С помощью функции  «Мягкое жарение» высококачественное мясо приготавливается бережным образом. Время завершения работы можно выбрать точно, независимо от веса и толщины куска мяса. Температура регулируется автоматически.

Указания для достижения оптимального результата

- Достать мясо из холодильника минимум за 30–60 мин до обработки в режиме мягкого жарения.
- Вес мяса: 500–2000 г
- Толщина мяса: минимум 4 см
- Качество: нежирное мясо первого сорта

Таблица «Мягкое жарение» для режима «Мяг. термообр. после обжар.»

Кусок мяса	Степень готовности	Предлагаемое значение необходимой температуры, °С
Телячье филе	с кровью	58
	до готовности	62
Телячий огузок, телячья поясничная часть	до готовности	63
Телячья лопаточная часть	до готовности	72
Телячья шейная часть	до готовности	78
Говяжье филе	с кровью	53
	до готовности	57
Антрекот, ростбиф	с кровью	53
	до готовности	57
Говяжий огузок	до готовности	63
Говяжья спинная часть	до готовности	68
Говяжья лопаточная часть	до готовности	72
Свиной огузок, свиная поясничная часть	до готовности	65
	до готовности	80
Баранья ножка	с кровью	63
	до готовности	67
Свободный выбор мяса	–	70

«Мягкое жарение, легкое обжаривание»

- ▶ Мясо замариновать или приправить специями.



Маринады с зеленью, горчицей и т. д. удалить перед обжариванием. Эти ингредиенты легко подгорают.

- ▶ Солить мясо лишь непосредственно перед обжариванием.
- ▶ Сильно обжарить мясо со всех сторон в течение 5 минут.
- ▶ Затем уложить мясо в стеклянную или фарфоровую форму.



Если мясо должно быть обжарено только после мягкого жарения, предлагаемую необходимую температуру следует уменьшить прибл. на 3–4 °С.

- ▶ Вставить температурный зонд в мясо таким образом, чтобы его конец находился в середине самой толстой части.



Для правильного измерения температуры сердцевины температурный зонд по возможности необходимо вставить в блюдо полностью и как можно ближе к центру. Температура внутри мяса важна для получения оптимального результата по окончании приготовления.



- ▶ Вставить решетку в подставку 2 и поставить на нее форму.
- ▶ Вилку температурного зонда вставить в гнездо.
- ▶ Запустить (см. страницу 40)  «Мяг. термообр. после обжар.».

Выбор мягкого жарения и запуск





Чем дольше мясо готовится, тем оно будет нежнее и сочнее. Это особенно верно для толстых кусков мяса.

Необходимая температура не может быть изменена после запуска

- ▶ Если прибор выключен: нажать регулировочную ручку.
- ▶ Нажать сенсорную кнопку .
- ▶ Выбрать .
- ▶ Выбрать необходимый метод мягкого жарения.
- ▶ Выбрать необходимую породу животного.
- ▶ Выбрать необходимый вид мяса.



- ▶ Если выбор необходимого вида мяса невозможен, выбрать  «Свободный выбор мяса».

- ▶ Выбрать степень готовности (выбор невозможен в функции  «Свободный выбор мяса»).
 - На дисплее появляются настройки режима работы.
 - Над необходимой температурой отображается предлагаемое значение.
- ▶ При необходимости откорректировать предлагаемое значение и по желанию установить отсрочку старта.
- ▶ Для запуска мягкого жарения выбрать ►.





Температурный зонд должен быть вставлен в продукт.

- Мягкое жарение запускается.
- На дисплее отображаются значение заданной необходимой температуры, текущей температуры сердцевины и текущего остаточного времени.
- На дисплее отображается текущее остаточное время.







Во время работы дверца прибора должна быть закрыта. Если во время мягкого жарения открыть дверцу прибора, работа прерывается и через некоторое время прекращается.

Случайное прерывание

- ▶ Если во время мягкого жарения нажать сенсорную кнопку , работа останавливается.
 - На дисплее высвечивается: «Прервать ?».
- ▶ Для продолжения мягкого жарения выбрать «Нет».
 - Работа будет продолжена.

Прерывание/преждевременное выключение мягкого жарения

- ▶ В настройках мягкого жарения выбрать  или нажать сенсорную кнопку .
 - На дисплее высвечивается: «Прервать ?».
- ▶ Выбрать «Да».
 - Работа прерывается.
- ▶ Для выключения прибора нажать сенсорную кнопку .



При случайном выборе «Да» или необходимости приготовления мяса до готовности нужно нажать сенсорную кнопку  и выбрать режим работы. Функция «Мягкое жарение» не подходит для уже зажаренного мяса.

7.4 Поддержка в горячем состоянии *

* В зависимости от версии программного обеспечения

С помощью функции  «Поддержка в горячем состоянии» готовые блюда можно поддерживать в горячем состоянии.



Если камера уже горячая, охладить ее при открытой дверце в течение 3–4 минут перед запуском режима «Поддержка в горячем состоянии», чтобы блюда при этом не получились передержанными.

Чем дольше поддерживать блюда в горячем состоянии, тем сильнее может измениться их консистенция.

8 EasyCook

С помощью EasyCook можно просто и удобно приготовить любые продукты. После выбора группы продуктов и продукта прибор предлагает подходящие режимы работы или программы GourmetGuide, включая настройки и принадлежности.



В одноименной брошюре, предоставляемой вместе с руководством по эксплуатации, эта же информация по настройке представлена в бумажной форме.

Указанные значения температуры или температурных интервалов и длительности являются ориентировочными. Они могут отличаться в зависимости от вида и размера продукта, а также личных предпочтений.

8.1 Обзор групп продуктов

Продукты распределены по разным группам, один продукт может встречаться в нескольких группах.

Можно выбрать следующие группы продуктов:



Фрукты и овощи



Рыба и морепродукты



Грибы



Пирог и пицца



Картофель



Хлебулочные продукты и кондитерские изделия



Мясо



Запеканка и гратен



Птица

8.2 Выбор продукта и запуск

- ▶ Если прибор выключен: нажать регулировочную ручку.
- ▶ Нажать сенсорную кнопку .

 - На дисплее появляется обзор групп продуктов.

- ▶ Выбрать группу продуктов.
- ▶ Выбрать необходимый продукт.
- ▶ При необходимости: выбрать форму продукта (целый, кусочками и т. п.).
- ▶ При необходимости: выбрать способ приготовления (термообработка, выпекание и т. д.).
- На дисплее отображается различная информация:
 - Температура
 - Длительность
 - Необходимость предварительного нагрева или ее отсутствие
 - Необходимые принадлежности
 - Подставка
 - Возможные советы
- ▶ Выбрать ✓.
- ▶ На дисплее появляется список режимов работы.
- ▶ Для запуска работы выбрать ▶.



Настроенные значения можно изменить в ограниченных пределах.



9 Программы-фавориты

В качестве программ-фаворитов можно сохранить до 24 режимов работы, программ GourmetGuide и EasyCook вместе с осуществленными настройками.

9.1 Создание программ-фаворитов

- ▶ Выбрать режим работы, программу GourmetGuide или EasyCook.
- ▶ Осуществить настройки.
- ▶ Нажать сенсорную кнопку .
- Открывается меню программ-фаворитов.
- ▶ Выбрать ячейку памяти и подтвердить.
- ▶ С помощью подсвеченной клавиатуры ввести название программы-фаворита и подтвердить.
- Программа-фаворит сохраняется.



9.2 Выбор программы-фаворита и запуск

- ▶ Нажать сенсорную кнопку .
- ▶ Выбрать необходимую программу-фаворит и выбрать «Да».
- ▶ Для запуска работы выбрать .
- Программа-фаворит запускается.

9.3 Изменение программы-фаворита

- ▶ Выбрать необходимую программу-фаворит.
- ▶ При необходимости откорректировать настройки.
- ▶ Нажать сенсорную кнопку .
- ▶ Выбрать ячейку памяти или программу-фаворит, которая должна быть заменена.
- ▶ В зависимости от этого ввести название программы-фаворита или подтвердить замену.
- Измененная программа-фаворит сохраняется.

9.4 Удаление программы-фаворита



- ▶ Если на приборе открыто другое меню: Нажать сенсорную кнопку .
- ▶ Выбрать .
- ▶ Выбрать программу-фаворит, которая будет удалена.
 - На дисплее высвечивается: «Хотите удалить эту программу-фаворит?»
- ▶ Для удаления программы-фаворита выбрать «Да».
 - Программа-фаворит удаляется.

10 Полезные советы

10.1 Результат приготовления неудовлетворительный ...

... для выпечки и жаркого





Результат	Устранение недостатка
<ul style="list-style-type: none">▪ Пирог или жаркое хорошо выглядят снаружи. Однако середина тестообразная или не пропеклась.	<ul style="list-style-type: none">▶ В следующий раз установить более низкую температуру и увеличить продолжительность.
<ul style="list-style-type: none">▪ Пирог рассыпается.	<ul style="list-style-type: none">▶ Сравнить настройки с «EasyCook».▶ В следующий раз установить более низкую температуру и увеличить продолжительность.▶ Достаточно долго месить сырое тесто и выпекать сразу после приготовления.▶ Для бисквитного теста яичный желток/белок следует взбивать дольше до образования пены, затем аккуратно вмешать в тесто и выпекать сразу после приготовления.▶ Учитывать информацию о количестве пекарского порошка.

Результат	Устранение недостатка
<ul style="list-style-type: none">▪ Выпечка подрумянивается неравномерно.	<ul style="list-style-type: none">▶ В следующий раз установить более низкую температуру и подходящую длительность.▶ При ,  и  проверить, соответствуют ли выбранные подставки «EasyCook».▶ Формы для выпекания или высокий продукт не устанавливать прямо перед задней стенкой камеры.
<ul style="list-style-type: none">▪ Выпечка на одном противне светлее, чем на другом.	<ul style="list-style-type: none">▶ Сравнить настройки с «EasyCook».



Разница в подрумянивании является нормальной. Подрумянивание будет происходить равномернее, если установить более низкую температуру.

10.2 Экономия электроэнергии

В режимах работы  и  расходуется меньше энергии, чем в режимах  и .













- ▶ Избегать частого открывания дверцы прибора.
- ▶ Включать освещение только при необходимости.
- ▶ При приготовлении graten использовать остаточное тепло: начиная с продолжительности 30 минут прибор выключать за 5–10 минут до завершения режима работы.
- ▶ Разогревать камеру не дольше положенного.
- ▶ Разогревать камеру только в том случае, если от этого зависит результат приготовления или выпечки.



Наименьшего значения использования электроэнергии можно достичь, выбрав настройку пользователя «Без отображения времени». Несмотря на систему экономии EcoStandby, функции безопасности остаются в действии.

11 Настройки пользователя



11.1 Обзор настроек пользователя

	Язык		Вспомогательные функции
	Дисплей		Температура
	Дата		Блокировка клавиш
	Часы		Информация о приборе
	Оповещения		Демонстрационный режим
	Пиролитическая самоочистка (в зависимости от модели)		Заводские настройки
	Громкость		

11.2 Регулировка настроек пользователя

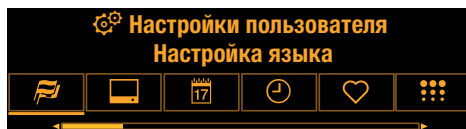
- ▶ Если прибор выключен: нажать регулировочную ручку.
- ▶ Нажать сенсорную кнопку .
- На дисплее появляется меню настроек пользователя:



- ▶ Выбрать необходимую настройку пользователя или подменю.
- ▶ Осуществить необходимую настройку и подтвердить нажатием регулировочной ручки.
 - На дисплее появляется главное меню настроек пользователя или соответствующее подменю.
- ▶ Для выхода из подменю в главное меню настроек пользователя выбрать .
- ▶ Для выхода из настроек пользователя нажать другую сенсорную кнопку или сенсорную кнопку .



После сбоя в электроснабжении все настройки пользователя сохраняются.

11.3 Язык

Можно изменить язык сообщений на экране. Пользователь может выбрать язык сообщений из нескольких предусмотренных в приборе.

11.4 Дисплей

Контрастность

С помощью этой функции можно отрегулировать читаемость дисплея, настроенную при установке прибора.

Яркость

Яркость дисплея можно менять.

Экран запуска *

* В зависимости от версии программного обеспечения

С помощью этой настройки можно установить меню, которое будет высвечиваться на дисплее при запуске прибора. Можно выбрать следующие меню:

- Режимы работы (заводские настройки)
- GourmetGuide
- EasyCook
- Программы-фавориты

Время выключения прибора

Если не используется никакой режим работы, а прибор включен, он автоматически выключается через определенное время без вмешательства пользователя. Пример: по завершении режима работы.



Время выключения прибора может быть настроено в диапазоне от 3 до 30 минут; заводская настройка — 15 минут.

11.5 Дата

Возможность вызова и изменения даты.

11.6 Часы

Имеются следующие функции часов:

-  Время
- ¹²/₂₄ Формат времени
-  Индикация времени суток
-  Синхронизация с сетью

Формат времени

Индикацию времени можно настроить в 24-часовом или в американском 12-часовом (а. т./р. т.) формате.

Индикация времени суток

При настройке «Высвечивание времени» (заводская настройка) время отображается с минимальной яркостью в диапазоне от 00:00 ч до 06:00 ч (24-часовой формат) и в диапазоне от 12:00 ч до 06:00 ч (12-часовой формат).

При настройке «Без отображения времени» экран на выключенном приборе остается темным.



Наименьшего значения потребления электроэнергии можно достичь, выбрав настройку «Без отображения времени». Несмотря на систему экономии EcoStandby, функции безопасности остаются в действии.

Синхронизация с сетью

Функция синхронизации с сетью позволяет синхронизировать часы прибора с частотой электросети. Нестабильность частоты напряжения электросети может привести к неверным показаниям часов. Если функция синхронизации с сетью выключена, используется встроенный тактовый генератор.

11.7 Оповещения

Звуковые сигналы и указательные сообщения можно выключить или заблокировать. Важные звуковые сигналы (напр., таймер, окончание режима работы и выключение прибора) невозможно отключить или заблокировать.

11.8 Пиролитическая очистка прибора

С помощью этой функции может выполняться пиролитическая очистка прибора.

См. Пиролитическая самоочистка (см. страницу 59).

11.9 Громкость

Можно настроить два различных уровня громкости звукового сигнала или совсем отключить сигнал.



При неисправности сигнал раздается, даже если выбрана настройка «Выкл.».

При выключении прибора раздается короткий сигнал, даже если выбрана настройка «Выкл.» (функция безопасности).

11.10 Вспомогательные функции

Освещение

При настройке «Автоматически» включается освещение камеры:

- за 3 минуты до начала процесса приготовления, например, при выполнении автоматической программы или в режиме работы с заданной длительностью или
- если режим работы завершается преждевременно, то есть прерывается (посредством ■ или нажатия сенсорной кнопки )

В зависимости от модели освещение включается также при открывании дверцы прибора.



Освещение можно включить и выключить в любой момент нажатием сенсорной кнопки .

Если освещение не выключается, оно гаснет не позднее чем через 5 минут для экономии электроэнергии.

Быстрый нагрев

При настройке «Автоматически» функция быстрого нагрева всегда автоматически подключается тогда, когда это возможно.

Tip and go

Функция  Tip and go обозначает интервал, по истечении которого автоматически запускается режим работы/программа, если имеются или осуществлены все необходимые настройки. При выполнении настроек отсчет времени начинается заново.

Функцию  Tip and go можно включить или выключить.

При активной функции  Tip and go возможен выбор значений от 10 секунд до 1 минуты; заводская настройка — 20 секунд.

11.11 Температура

Единица измерения температуры

Температура может отображаться в «°C» или «°F».

- °C: градус Цельсия
- °F: градус Фаренгейта

Заданное значение для мягкого жарения

Заданным значением для мягкого жарения является автоматически устанавливаемая необходимая температура. С помощью этой настройки пользователя она может быть увеличена или уменьшена максимум на 4 °С; в данном случае настройка будет распространяться на все мясо.

Пример: В режиме «Мягкое жарение, легкое обжаривание» при увеличении заданного значения на 2 °С говяжье филе «до готовности» автоматически будет подвергаться термообработке до необходимой температуры 59 °С вместо 57 °С.

11.12 Блокировка клавиш

Для предотвращения случайного включения прибора детьми служит функция блокировки кнопок.

Если функция блокировки кнопок включена, то прибор можно эксплуатировать только после ввода кода. Во время разблокировки код отображается в обратной последовательности.



Функция блокировки кнопок активируется через 3 минуты после выключения прибора.

11.13 Информация о приборе

В разделе  «Информация о приборе» можно найти следующие данные:

- Артикульный и заводской номера Вашего прибора
- Версии программного обеспечения Вашего прибора, а также используемые на данный момент сигналы и фоновые картинки (в зависимости от модели)

11.14 Демонстрационный режим

В демонстрационном режиме доступны почти все функции, однако готовить с помощью прибора невозможно. Так обеспечивается безопасность управления прибором во время его демонстраций и консультаций.

Включить и выключить прибор можно только введя код безопасности.

11.15 Заводские настройки

Если была изменена одна или несколько настроек пользователя, их можно сбросить, восстановив заводские настройки.

12 Техническое обслуживание и уход



Опасность получения ожогов от горячих поверхностей!

Перед очисткой дать прибору и принадлежностям остыть.

Опасность повреждения устройства из-за неправильного обращения!

Не применять абразивные или кислотные чистящие средства, острые или царапающие металлические скребки, металлическую вату, абразивные губки и т. д. Эти изделия царапают поверхности. Поцарапанные стеклянные поверхности могут растрескаться. Не очищать прибор с помощью пароочистителя.

12.1 Наружная очистка

- ▶ Загрязнения или остатки моющих средств следует удалять незамедлительно.
- ▶ Очищать поверхности мягкой, слегка увлажненной в воде тряпкой — на металлических поверхностях ее следует двигать в направлении шлифования.
- ▶ Протереть насухо мягкой тряпкой.

12.2 Очистка камеры



Опасность повреждения устройства из-за неправильного обращения!

Не сгибать датчик температуры и нагревательные элементы.

Не тереть поверхность абразивными материалами. Это приводит к ее повреждению.

- ▶ По возможности удалять загрязнения влажной тряпкой в еще теплой камере. Использовать только мягкую, увлажненную водой тряпку и затем протереть насухо мягкой тряпкой.

Для приборов без функции пиролитической очистки:

- ▶ Использовать имеющиеся в продаже чистящие средства для духовок и соблюдать информацию изготовителя.



Не чистить приборы с функцией пиролизической очистки чистящими средствами для духовок.

Они могут повредить поверхность.

- ▶ При сильном загрязнении провести (см. страницу 59) пиролизическую очистку.

12.3 Очистка дверцы прибора

- ▶ Протереть дверцу прибора мягкой, влажной тряпкой.
- ▶ Протереть насухо мягкой тряпкой.

Снятие дверцы прибора



Опасность травмирования из-за движущихся деталей!

Следить за тем, чтобы никто не брался за шарниры дверцы пальцами. Дверца прибора достаточно тяжелая. Крепко держать дверцу прибора при снятии и установке обеими руками сбоку.

- ▶ Полностью открыть дверцу прибора.
- ▶ На обоих шарнирах **1** полностью откинуть вперед скобы **2**.

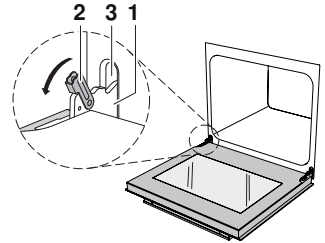

- ▶ Закрыть дверцу прибора до упора (ок. 30°).
- ▶ Извлечь дверцу прибора под наклоном вверх.

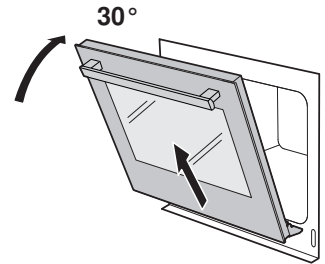

Установка дверцы прибора

- ▶ Вставить оба шарнира **1** спереди в отверстие **3**.
- ▶ Полностью открыть дверцу прибора и закрыть от себя скобы **2**.

12.4 Очистка уплотнения дверцы

- ▶ Очистить уплотнение дверцы мягким увлажненным в воде полотенцем; не применять чистящие средства.
- ▶ Протереть насухо мягким полотенцем.

12.5 Замена уплотнения дверцы

- ▶ Вынуть поврежденное уплотнение дверцы.
- ▶ Очистить паз **1** слегка влажной тряпкой.
- ▶ Концы нового уплотнения **2** вставить в паз внизу в середине рамы.



Концы должны соприкоснуться, но не располагаться один на другом.

- ▶ Следить за тем, чтобы в паз была вставлена более тонкая часть **3** уплотнения. Толстая часть **4** не должна находиться в пазу.

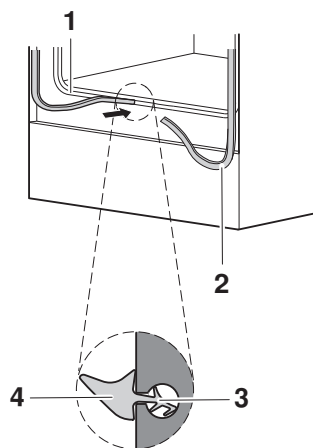

- ▶ Вставить уплотнение в паз снизу таким образом, чтобы оно равномерно распределилось.

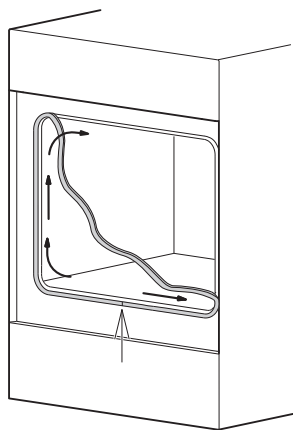

12.6 Замена уплотнения дверцы в приборах с функцией пиролитической очистки

- ▶ Вынуть поврежденное уплотнение дверцы.
- ▶ Очистить паз **3** слегка влажной тряпкой.
- ▶ Установить в паз новое уплотнение дверцы **1** с местом стыковки **2**, которое необходимо расположить внизу, сместив его от середины рамки.
- ▶ Следить за тем, чтобы в паз была вставлена более тонкая часть **4** уплотнения. Толстая часть **5** не должна находиться в пазу.
- ▶ Вставить уплотнение в паз снизу таким образом, чтобы оно равномерно распределилось.

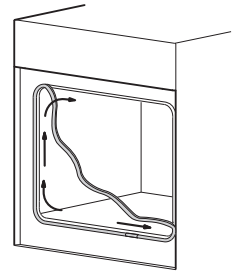
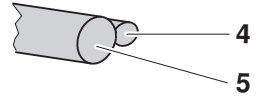
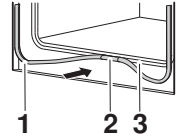

12.7 Замена галогенной лампы



ПРЕДУПРЕЖДЕНИЕ: остерегайтесь удара электрическим током!

Перед заменой галогенной лампы отключить электропитание.

Опасность получения ожогов от горячих поверхностей!

Перед заменой галогенной лампы следует дождаться, пока прибор и галогенная лампа полностью остынут.

- ▶ Снять левую опорную решетку.
- ▶ Приставить отвертку к середине стеклянного ребра и осторожно извлечь ламповое стекло **1** из зажима.
- ▶ Вынуть неисправную галогенную лампу.
- ▶ Осторожно вставить новую галогенную лампу.

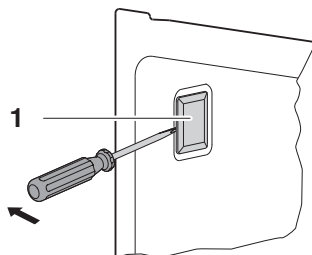

Запрещено прикасаться к галогенной лампе голыми руками. Необходимо использовать тонкую сухую ткань без следов жира.

- ▶ Вставить ламповое стекло **1** в зажим.
- ▶ Снова прикрепить опорную решетку.
- ▶ Снова включить электроэнергию.

12.8 Очистка принадлежностей и опорных решеток



Повреждение из-за неправильного обращения!

Не мыть температурный зонд в посудомоечной машине.

- Решетку и опорные решетки можно мыть в посудомоечной машине.
- Противень можно мыть в посудомоечной машине, однако при этом ухудшаются антипригарные свойства.
- ▶ Температурный зонд очищать мягкой увлажненной в воде тряпкой.

Извлечение и повторная установка опорной решетки

- ▶ Опорную решетку **1** повернуть спереди по направлению к середине камеры.
- ▶ Вынуть опорную решетку сзади из отверстия.
- ▶ Монтаж производится в обратной последовательности.

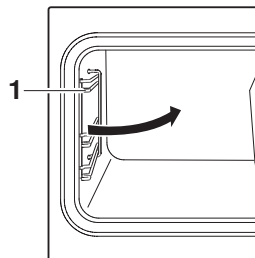

12.9 Пиролитическая самоочистка



Опасность взрыва из-за остатков пищи и чистящих средств!

Удалить остатки жира и масла. Запрещается использовать химические чистящие средства. Остатки пищи могут привести к химическим реакциям и повредить эмаль. Возможен выход токсичных паров.



Оставаться рядом с прибором.

Опасность получения ожогов от горячих поверхностей! Передняя панель прибора нагревается больше, чем при обычной работе.

Возможно кратковременное образование дыма; во время пиролитической очистки следует проветрить помещение.

При пиролитической самоочистке загрязнения сжигаются при высокой температуре.

Возможные настройки

-  Легкое загрязнение длительность очистки 1,5 часа
-  Среднее загрязнение длительность очистки 2 часа
-  Сильное загрязнение длительность очистки 2,5 часа



Процесс пиролитической самоочистки, включая охлаждение, длится около 4–5 часов.

Если температура превышает 300 °С, освещение в камере выключается и возможность включения отсутствует.



При длительном использовании камера может стать матовой. Остатки фруктовых или жирных кислот могут привести к появлению пятен. Это не влияет ни на качество приготовления, ни на работу прибора.

Выбор и запуск функции пиролитической самоочистки



Опасность повреждения принадлежностей при самоочистке!

Вынуть из камеры принадлежности, опорные решетки, полностью выдвижные поды, посуду и другие предметы. В противном случае цвет полностью выдвижных элементов может измениться, а их поверхность стать шершавой. Ухудшается подвижность роликов выдвижных подов.

- ▶ Закрывать дверцу прибора.
- ▶ Если прибор выключен: нажать регулировочную ручку.
- ▶ Нажать сенсорную кнопку .
- ▶ Выбрать .
- ▶ Выбрать степень загрязнения.
 - На дисплее над  отображается рассчитанное время окончания пиролизической самоочистки.
- ▶ Для запуска пиролизической самоочистки выбрать ▶.
 - Дверца прибора блокируется.

Отсрочка старта

В приборе предусмотрена возможность отсрочки старта пиролизической очистки, чтобы выполнить ее, например, в период действия низкого тарифа на электроэнергию.

- ▶ Перед запуском выбрать .
- ▶ Настроить необходимое время окончания процесса очистки.
- ▶ Выбрать ▶.
 - Прибор остается выключенным до рассчитанного автоматического запуска.

Прерывание

- ▶ На дисплее выбрать 
 - Процесс пиролизической самоочистки прерывается.
- ▶ На дисплее отображается остаточное тепло.
- ▶ Дверца прибора остается заблокированной, пока температура не опустится ниже 300 °С.

Окончание

Дверцу прибора можно открыть лишь после того, как температура опустится ниже 300 °С.

- ▶ С поверхностей теплого прибора удалить остатки пищи мягкой тряпкой, смоченной водой, без использования чистящих средств.

13 Самостоятельное устранение неполадок

13.1 Что делать, если ...

В этом разделе приведен перечень неисправностей, которые можно легко устранить самостоятельно, следуя инструкциям. Если на табло указана другая неисправность, или неисправность не поддается устранению, позвоните в сервисный центр.



Перед тем, как обратиться в сервисный центр, запишите, пожалуйста, полностью сообщение о неисправности.

Fxx/Exxx см. руководство по эксплуатации

FNxxxxx xxxxxx.

... прибор не работает

Возможная причина	Устранение
▪ Сработал предохранитель домашней электропроводки.	▶ Заменить предохранитель. ▶ Снова включить защитный автомат.
▪ Предохранитель срабатывает многократно.	▶ Обратиться в сервисный центр.
▪ Сбой в электроснабжении.	▶ Проверить электроснабжение.
▪ Включен демонстрационный режим.	Демонстрационный режим можно выключить только введя код безопасности. ▶ Обратиться в сервисный центр.
▪ Прибор неисправен.	▶ Обратиться в сервисный центр.

... дверца прибора не открывается

Возможная причина	Устранение
▪ Температура внутри камеры выше 300 °С.	▶ Дождаться остывания камеры. Дверцу прибора можно открыть лишь после того, как температура внутри камеры опустится ниже 300 °С.
▪ Выполняется пиролизическая самоочистка.	▶ Подождать окончания пиролизической самоочистки.

... не работает только освещение

Возможная причина	Устранение
<ul style="list-style-type: none"> ▪ Галогенная лампа неисправна. 	<ul style="list-style-type: none"> ▶ Выключить духовой шкаф. ▶ Отсоединить прибор от электросети. ▶ Заменить галогенную лампу.

... время приготовления кажется необычно длинным

Возможная причина	Устранение
<ul style="list-style-type: none"> ▪ Прибор подключен только к одной фазе. 	<ul style="list-style-type: none"> ▶ Подключить прибор к двум фазам.

...при приготовлении блюд на гриле образуется сильный дым

Возможная причина	Устранение
<ul style="list-style-type: none"> ▪ Блюда находятся слишком близко к нагревательным элементам. 	<ul style="list-style-type: none"> ▶ Проверить, соответствует ли выбранная подставка «EasyCook».
<ul style="list-style-type: none"> ▪ Уровень гриля слишком высокий. 	<ul style="list-style-type: none"> ▶ Уменьшить уровень гриля.

... температура сердцевины не отображается

Возможная причина	Устранение
<ul style="list-style-type: none"> ▪ Неправильно вставлен температурный зонд. 	<ul style="list-style-type: none"> ▶ Проверить, чтобы температурный зонд был правильно вставлен в гнездо. ▶ Проверить, чтобы температурный зонд был правильно вставлен в продукт: Конец зонда должен находиться в середине самой толстой части.
<ul style="list-style-type: none"> ▪ В выбранной автоматической программе температурный зонд использоваться не может; символ $\Lambda^{\circ}\text{C}$ горит серым светом. 	<ul style="list-style-type: none"> ▶ Если температурный зонд все же должен использоваться: перейти в меню режимов работы  и установить подходящий режим работы.
<ul style="list-style-type: none"> ▪ Температурный зонд или гнездо неисправно. 	<ul style="list-style-type: none"> ▶ Обратиться в сервисный центр.



Во время нагрева температура сердцевины никогда не отображается.

... во время работы появляются шумы

Возможная причина	Устранение
<ul style="list-style-type: none"> ▪ Рабочие шумы могут возникать в течение всей работы (шум при переключении и откачке воды). 	Эти шумы являются нормальным явлением.

... часы показывают неправильное время

Возможная причина	Устранение
<ul style="list-style-type: none"> ▪ Сбои в ритме частоты электросети 	▶ Выключить синхронизацию с сетью
<ul style="list-style-type: none"> ▪ При выключенной синхронизации с сетью встроенный тактовый генератор работает не точно 	▶ Обратиться в сервисный центр.

... высвечивается на дисплее

FX/EXX см. руководство по эксплуатации
ЗН ХХХ ХХХХХХ

Возможная причина	Устранение
<ul style="list-style-type: none"> ▪ Сообщение о неисправности может быть вызвано различными причинами. 	<ul style="list-style-type: none"> ▶ Подтвердить, что ознакомились с сообщением, нажав сенсорную кнопку . ▶ Отключить подачу электроэнергии примерно на 1 минуту. ▶ Снова включить электроэнергию. ▶ Если неисправность появится снова, записать полное сообщение об ошибке и заводской номер (см. заводскую табличку). ▶ Отключить электропитание. ▶ Обратиться в сервисный центр.

... высвечивается на дисплее

UX/EXX см. руководство по эксплуатации
ЗН ХХХ ХХХХХХ

Возможная причина	Устранение
▪ Сбой в электроснабжении.	<ul style="list-style-type: none">▶ Подтвердить, что ознакомились с сообщением, нажав кнопку .▶ Отключить подачу электроэнергии примерно на 1 минуту.▶ Снова включить электроэнергию.▶ Если неисправность появится снова, записать полное сообщение об ошибке и заводской номер (см. заводскую табличку).▶ Отключить электропитание.▶ Обратиться в сервисный центр.

13.2 После перебоя в электропитании:



Настройки пользователя сохраняются без изменений.

Кратковременный перебой в электропитании во время работы

- Текущая операция прибора будет прервана.
- После включения прибора на дисплее высвечивается: «Отказ электропитания. Работа прервана».
- ▶ Для квитирования сообщения выбрать ✓.
 - На дисплее появляется меню режимов работы.

Длительный перебой в электропитании

Вариант 1 *



* В зависимости от версии программного обеспечения

После длительного перебоя в электропитании выполняется первый ввод в эксплуатацию. Для дальнейшей эксплуатации прибора необходимо заново настроить только время и язык; выполнение прочих настроек необязательно.

Вариант 2 *

* В зависимости от версии программного обеспечения

После длительного перебора в электропитании выполняется первый ввод в эксплуатацию. Для дальнейшей эксплуатации прибора необходимо заново настроить только время суток; выполнение прочих настроек необязательно.

- После включения прибора на дисплее высвечивается: «Отказ электропитания. Настроить время».
- ▶ Для подтверждения сообщения выбрать ✓.
- На дисплее появляется меню «Часы» настроек пользователя.
- ▶ Выбрать , настроить время и подтвердить настройку.
- На дисплее снова появится меню «Часы».
- ▶ Выбрать .
- На дисплее высвечивается: «Продолжить ввод в эксплуатацию?»
- ▶ Если необходимо изменить дополнительные настройки пользователя, выбрать «Да».
- На дисплее появляется соответствующее меню настроек пользователя.
- ▶ Если не требуется изменять никаких других настроек пользователя, выбрать «Нет».
- Прибор снова готов к работе.

14 Принадлежности и запасные части

Приведенные здесь принадлежности и запасные части можно заказать в дополнение к комплекту поставки прибора. Заказ платный, за исключением гарантийных случаев. При заказе необходимо указывать серию прибора и точные наименования принадлежностей или запасных частей.

14.1 Принадлежности

Противень
с покрытием TopClean

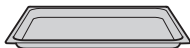

Решетка



Температурный зонд
с прямой ручкой



Брошюра EasyCook



Книга кулинарных рецептов



14.2 Дополнительные принадлежности

Информация доступна по адресу:

www.vzug.com

14.3 Запасные части

Опорная решетка
слева/справа



Галогенная лампа

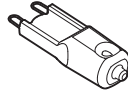

Уплотнение дверцы

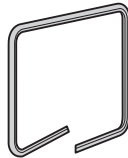

Уплотнение дверцы для
приборов с функцией
пиролитической очистки

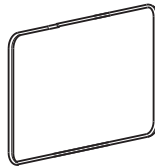

Галогенную лампу также можно приобрести в торговой сети.

15 Технические характеристики

Габаритные размеры

- ▶ См. руководство по монтажу

Подключение к электросети

- ▶ См. заводскую табличку 1

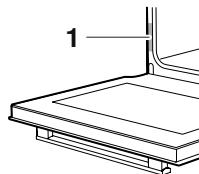

15.1 Указание для организаций по контролю

Класс энергетической эффективности по стандарту EN 50304/EN 60350 определяется при режимах работы  и .

Установка термоэлементов между дверцей прибора и уплотнением может привести к негерметичности и, таким образом, к неправильным измерениям.

Определение полезного объема по стандарту EN 50304/EN 60350 выполняется при снятых опорных решетках.

15.2 Измерение температуры

Температура внутри камеры измеряется согласно международному стандарту в пустой камере. Собственные измерения могут давать неточные результаты и не годятся для проверки точности температуры.

15.3 Технический паспорт изделия





Согласно Постановлению ЕС № 66/2014		
Товарный знак	–	V-ZUG Ltd
Вид прибора	–	Компактный духовой шкаф
Обозначение модели	–	BCXSE BCXSEP
Масса прибора	кг	36 37
Количество камер	–	1
Источник нагрева для каждой камеры	–	Электрический ток
Объем каждой камеры	л	50
Энергопотребление в обычном режиме ¹⁾	кВт/цикл	0,81 0,88
Энергопотребление в режиме конвекции (обдув горячим воздухом)/циркуляционном режиме ²⁾	кВт/цикл	0,69 0,7
Коэффициент энергетической эффективности каждой камеры ³⁾	–	90,8 92,1
Использованный метод измерения/расчета	–	IEC 60350

1) при нагреве стандартного количества загруженного в одну камеру продукта

2) при нагреве стандартного количества загруженного в одну камеру продукта

3) Методы измерения см. Постановление ЕС № 66/2014, Приложение II, глава 1

Экономия электроэнергии во время варки

В режимах работы  и  расходуется меньше энергии, чем в режимах  и .

- ▶ Избегать частого открывания дверцы прибора.
- ▶ При приготовлении graten использовать остаточное тепло: начиная с продолжительности 30 минут прибор выключать за 5–10 минут до завершения режима работы.
- ▶ Разогревать камеру не дольше положенного.
- ▶ Разогревать камеру только в том случае, если от этого зависит результат приготовления или выпечки.

15.4 EcoStandby

Во избежание чрезмерного расхода электроэнергии прибор оснащен системой экономии EcoStandby .



Наименьшего значения потребления электроэнергии можно достичь, выбрав настройку «Без отображения времени». Несмотря на систему экономии EcoStandby, функции безопасности остаются в действии.

15.5 Ссылка на лицензию открытого программного обеспечения

Ваш прибор оснащен открытым ПО Newlib. Для данного ПО действуют условия лицензии согласно главе 4.1 (4.1.1-4.1.8; 4.1.9; 4.1.10; 4.1.14-4.1.16) прилагающегося документа с текстом лицензии об открытом ПО.

16 Алфавитный указатель

Символы

EasyCook	43
Группы продуктов	43
EcoStandby	70
Tip and go	25

А

Автоматическое выключение	50
---------------------------------	----

Б

Безопасность	13
Быстрый нагрев	23, 52
Автоматическое включение	52

В

Ввод в эксплуатацию	9, 14
версии программного обеспечения;	53
Верхний/нижний нагрев	19
Верхний/нижний нагрев влажный	21
Время выключения прибора	50
Выдерживание	35

Г

Габаритные размеры	68
Галогенная лампа	58
Горячий воздух с нижним нагревом	20
Гриль	20
Гриль-циркуляция воздуха	21
Громкость	51

Д

Датчик температуры	16
Дверца прибора	
Очистка	55
Снятие	55
Демонстрационный режим	53
Демонтаж	13
Длительное время приготовления	62
Для заметок	74
Дополнительные принадлежности	17, 66
Досрочное выключение	29

Ё

EasyCook	66
Единица измерения температуры	52

З

Заводская табличка	68
Заводские настройки	53
заводской номер	53
Запасные части	67
Звуковые сигналы	51

И

Индикация времени суток	51
Информация о приборе	53

К

Камера	
Измерение температуры	68
Очистка	54
Книга кулинарных рецептов	33, 66
Активация	33
Конструкция	15
Контрастность	50
Краткое руководство	76

М

Мягкое жарение	38
Заданное значение	53
Запуск	40
Легкое обжаривание	40
Преждевременное выключение	41
Расположение температурного зонда	40

Н

Наружная очистка	54
Настройка времени	49
Настройки пользователя	49
Обзор	49
регулировка	49
Настройки режима работы	25
Изменение	26
Контроль	26
Необходимая температура	27

Нижний нагрев	16, 22
Номер модели	2, 53

о

Обдув влажным воздухом	22
Обдув горячим воздухом	19
Область применения	2
Окончание	26
Опорная решетка	
Очистка	58
Снятие	58
Организации по контролю	68
Освещение	52, 62
Отказ электропитания	64
Отсрочка старта	26
Пиролитическая самоочистка	
.....	60
Очистка	54
Камера	54
Опорная решетка	58
Принадлежности	58
Температурный зонд	58
Уплотнение дверцы	56

п

Пауза	35
Первый ввод в эксплуатацию	
.....	14
Перебой в электроснабжении	
.....	64
Перед первым вводом в эксплуатацию ..	9
Пиролитическая самоочистка	
.....	59
Запуск	59
Прерывание	60
Поддержание в горячем состоянии	42
Подключение к электросети	
.....	68
Подогрев тарелок	18
Подставки	16
Полезные советы	47
Послегарантийное обслуживание	
.....	75
Прерывание	
Изменение рецепта	36
Режим работы	29
Рецепты	35
Создание собственного рецепта	
.....	36
Принадлежности	16, 66
Очистка	58

Программы-фавориты	45
запуск	45
Изменение	45
Создание	45
удаление	46
Продление времени работы	31
Продолжительность	26
Шаг рецепта	36
Противень	16

р

Различное подрумянивание	47
Разогрев	48, 69
Режим работы	
Выбор	25
Изменение	29
Рецепты	33
Длительность шага	36
Изменение	37
Копирование	37
Необходимость действия	34
Преждевременное завершение ша-	
га	37
Прерывание	35
Создание собственного рецепта	
.....	35
Решетка	17

с

Самоочистка	59
Запуск	59
Прерывание	60
Сенсорные кнопки	15
Серия	2
Символы	6
Синхронизация с сетью	51
Служба поддержки и сервисного обслу-	
живания	75
Собственные рецепты	35
Создание	35
Удаление	38
Сообщения F и E	63
Сообщения U и E	64

т

Tip and go	52
Таймер	29
Температура сердцевины	27
Измерять	28
Температурный зонд	17, 27

Очистка	58
Технические вопросы	75
Технические характеристики	68
Техническое обслуживание.....	54
Тип.....	2

у

Удаление	
Программы-фавориты.....	46
Собственный рецепт.....	38
Указания по пользованию	9
Указания по технике безопасности	
Использование по назначению	9
Общие.....	7
Перед первым вводом в эксплуата- цию	9
Указания по технике безопасности	8
Указательное сообщение.....	51
Упаковка	13
Уплотнение дверцы	
замена	56
Замена в приборе с функцией пи- ролитической очистки.....	57
Очистка	56
Управление	24
Утилизация	13

ф

Формат времени.....	50
---------------------	----

ч

Часы.....	50
-----------	----

э

Экономия электроэнергии	48, 69
Экран запуска.....	50
Элементы управления и индикации	15

я

Язык	49
Яркость	50

17 Для заметок

18 Служба поддержки и сервисного обслуживания



В главе «Самостоятельное устранение неисправностей» можно получить ценные указания по устранению мелких неисправностей. Таким образом, необходимость в вызове сервисного техника отпадает, и появляется возможность экономии затрат, связанных с вызовом техника.

Информация о гарантии, предоставляемая компанией V-ZUG, содержится на сайте www.vzug.com →Сервисное обслуживание

→Информация о гарантии. Просьба внимательно с ней ознакомиться.

Зарегистрировать свой прибор фирмы V-ZUG можно в Интернете на сайте www.vzug.com →Сервисное обслуживание

→Регистрация гарантии. В случае возможных неполадок это позволит получить квалифицированную техническую поддержку в течение всего гарантийного срока. Для регистрации потребуется заводской номер (ЗН) и наименование прибора. Эти сведения находятся на заводской табличке прибора.

Информация о приборе:

Заводской номер: _____ **Прибор:** _____

Эта информация должна быть всегда под рукой в случае обращения в сервисную службу компании V-ZUG. Спасибо.

- ▶ Открыть дверцу прибора.
 - Заводская табличка находится слева на боковой стенке.

Заказ на ремонт

На сайте www.vzug.com→Сервисное обслуживание→Номер сервисной службы указан телефонный номер ближайшего к вам сервисного центра компании V-ZUG.

Технические вопросы, принадлежности, послегарантийное обслуживание

Сотрудники компании V-ZUG охотно помогут решить все организационные и технические вопросы, примут заказ на комплектующие и запасные части или проинформируют о новейших договорах на сервисное обслуживание.

Краткое руководство

Здесь приведен обзор важнейшей информации по управлению.

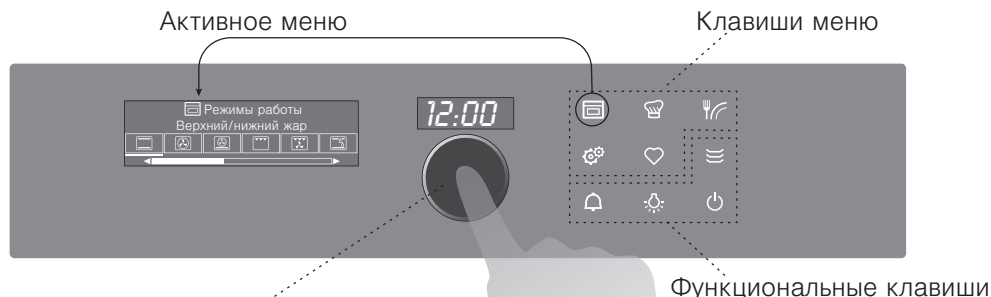

Регулировочная ручка – центральный элемент управления

- ▶ Нажать для включения прибора, а также выбора и подтверждения
- ▶ Вращать для настройки температуры и времени или для навигации в меню

Клавиши меню и задействования

Клавиши меню предусмотрены для выбора всевозможных опций приготовления и выполнения настроек пользователя. Их можно выбрать, нажав на соответствующую клавишу. Активное меню отображается на дисплее. Посредством регулировочной ручки можно выполнять управление и навигацию в меню; также возможно вызвать дополнительные подменю.

Функциональные клавиши обеспечивают непосредственный доступ к независимым функциям, таким как таймер 🕒 или выключение устройства ⏻.



J21017357-R05