

ИНСТРУКЦИЯ ПО ЭКСПЛУАТАЦИИ

HGS 740 SS 230 NAT / HGS 740 SS 230 LPG HGR
650 230 NAT



TeKa

P21220R03

СОДЕРЖАНИЕ

МЕРЫ ПРЕДОСТОРОЖНОСТИ	4-5
УКАЗАНИЯ ПО ТРАНСПОРТИРОВКЕ.....	5-6
ИНСТРУКЦИЯ ПО УСТАНОВКЕ	7-10
ПОДКЛЮЧЕНИЕ К ЭЛЕКТРИЧЕСКОЙ СЕТИ.....	10-11
ЭКСПЛУАТАЦИЯ ПРИБОРА.....	12-18
ПОДКЛЮЧЕНИЕ К ИСТОЧНИКУ ГАЗА	18-21
ТЕХНИЧЕСКИЕ ХАРАКТЕРИСТИКИ	22, 28
ОЧИСТКА И УХОД	22-27
В СЛУЧАЕ НЕИСПРАВНОСТИ.....	29-30

Уважаемый покупатель!

Поздравляем Вас с покупкой и благодарим за выбор нашей продукции. Данный продукт сконструирован и изготовлен с использованием высококачественных материалов и прошёл тщательные испытания, чтобы удовлетворить все ваши кулинарные требования.

Пожалуйста, внимательно прочтите данную инструкцию перед использованием прибора. Необходимо изучить все основные функции управления до начала применения прибора по назначению.

Пожалуйста, следуйте указаниям и предупреждениям, представленным на странице 3 под заголовком «МЕРЫ ПРЕДОСТОРОЖНОСТИ». Данный прибор предназначен для домашнего использования в составе кухонного гарнитура.

ПРИМЕЧАНИЕ: Детали, смежная мебель и все материалы, используемые при установке, должны быть способны выдерживать повышение температуры не менее чем на 75°C от температуры окружающей среды во время эксплуатации прибора. Данная информация носит исключительно справочный характер, и максимальная выдерживаемая температура зависит от эксплуатационных характеристик покрытий элементов кухонного набора. Некоторые виды покрытий кухонного оборудования и мебели (напр., виниловые) особенно подвержены повреждению высокими температурами или выцветанию при температурах ниже, чем установлено вышеуказанными требованиями.

МЕРЫ ПРЕДОСТОРОЖНОСТИ

ПРЕДУПРЕЖДЕНИЕ: данное устройство должно быть заземлено.

Данный прибор соответствует всем действующим европейским нормам безопасности, однако производитель подчёркивает, что соответствие указанным требованиям не отменяет того факта, что поверхность прибора нагревается во время использования и остаётся тёплой после окончания эксплуатации прибора.

Производитель предупреждает, что данный прибор не предназначен для использования детьми и недееспособными лицами, если их действия не контролируются ответственным лицом. Дети должны находиться под присмотром, чтобы избежать возможность использования прибора в игровых целях. Необходимо, чтобы дети, находящиеся на кухне, были под постоянным присмотром. Данный прибор нагревается во время эксплуатации, необходимо избегать прикосновения к нагревательным элементам внутри духового шкафа.

ПРЕДУПРЕЖДЕНИЕ: Доступные части нагреваются во время использования прибора. Во избежание ожогов дети должны находиться вдали от прибора. Не оставляйте включённый духовой шкаф без присмотра во избежание возникновения пожара. Не выливайте воду непосредственно внутрь открытого духового шкафа: это может привести к повреждению эмалевого покрытия. Не ставьте сковороды или противни на днище духового шкафа и не покрывайте полость духового шкафа алюминиевой фольгой.

- Не допускайте контакта электрической арматуры или кабелей с горячими частями прибора.
- Не используйте прибор для обогрева помещений или сушки одежды.
- Не используйте пароочиститель вместе с данным прибором.
- Не устанавливайте данный прибор рядом с занавесками или мягкой мебелью.

- Не пытайтесь поднимать или передвигать прибор, держась за его дверцу или ручку, поскольку это может привести к их повреждению.
- Используйте защитные перчатки при помещении блюд в духовой шкаф или извлечении блюд из него.
- Очищайте духовой шкаф только после его остывания.

ПРИМЕЧАНИЕ: Прибор должен устанавливаться квалифицированным персоналом в строгом соответствии с инструкциями изготовителя. Изготовитель не несёт ответственности за ущерб или повреждения, нанесённые лицам или имуществу в результате неправильного использования или установки прибора.

В ходе эксплуатации прибора выделяется теплота, пар и влага; избегайте повреждений и обеспечьте соответствующую вентиляцию помещения. В случае длительного использования может быть необходима дополнительная вентиляция - обратитесь к квалифицированному монтажнику в случае сомнений относительно необходимого объёма вентиляции.

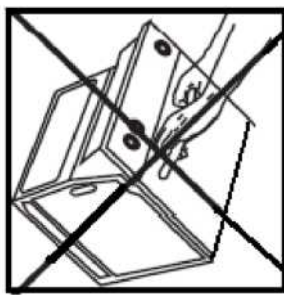

ВАЖНО:

Не используйте переднюю ручку для переноса прибора или его извлечения из упаковки.

УКАЗАНИЯ ПО ТРАНСПОРТИРОВКЕ

- Не снимайте заводскую упаковку прибора во время транспортировки.
- Перемещайте прибор в соответствии с пометками на его заводской упаковке.
- В случае необходимости удаления заводской упаковки:
 - Примите все необходимые меры для предотвращения ударного воздействия на прибор.
 - Не помещайте тяжёлые предметы на прибор.
 - Во время транспортировки переносите прибор таким образом, чтобы сторона с дверцей была находилась сверху.

Защита окружающей среды:

Документация для данного прибора напечатана на бумаге, выбеленной без применения хлора, или на вторичной бумаге в целях защиты окружающей среды. Упаковка прибора спроектирована таким образом, чтобы предотвратить нанесение ущерба окружающей среде; она является экологически чистым продуктом, который создан из восстанавливаемых ресурсов или подлежит переработке. Переработка упаковки экономит сырьевые материалы и уменьшает объём промышленных и бытовых отходов.



УПАКОВОЧНЫЙ МАТЕРИАЛ пригоден для вторичной переработки и помечен символом переработки. Утилизируйте данную упаковку в соответствии с местным законодательством. Храните упаковочный материал (полиэтиленовые пакеты, детали из полистирола и т.д.) в недоступном для детей месте, поскольку он является потенциально опасным. Данный прибор маркирован в соответствии с Директивой по газовому оборудованию 2009/142/ЕС, Директивой по низковольтным устройствам 2006/95/ЕС, Директивой по электромагнитной совместимости 2004/108/ЕС и Директивой об утилизации отходов (WEEE).

Обеспечивая надлежащую утилизацию продукта, пользователь предотвращает потенциальные негативные последствия для окружающей среды и здоровья людей.

Указанный СИМВОЛ на продукте или в сопроводительной документации означает, что данный продукт не подлежит утилизации вместе с бытовыми отходами, следует доставить его в соответствующий пункт приёма для переработки электрического и электронного оборудования.

УТИЛИЗАЦИЯ должна осуществляться в соответствии с требованиями местного законодательства по утилизации отходов.

ДЛЯ ПОЛУЧЕНИЯ ДОПОЛНИТЕЛЬНОЙ ИНФОРМАЦИИ об эксплуатации, восстановлении и переработке данного продукта обращайтесь в местный сервисный центр, службу сбора бытовых отходов или магазин, где был приобретён данный продукт.

ПЕРЕД СДАЧЕЙ ПРОДУКТА В ЛОМ обеспечьте невозможность его дальнейшего использования путём отрезания электрического шнура.

ИНСТРУКЦИЯ ПО УСТАНОВКЕ

Все процедуры установки должны выполняться квалифицированным специалистом. После вскрытия упаковки для подключения духового шкафа поставьте его на основание, избегая повреждения прибора. Не поднимайте духовой шкаф, держась за дверную ручку, поддерживайте духовой шкаф со всех сторон. Не поднимайте духовой шкаф, держась за место подключения духового шкафа к газопроводу. Убедитесь, что прибор не был повреждён во время транспортировки. Размеры духового шкафа и кухонного шкафа указаны на следующем рисунке. Кухонные шкафы, соприкасающиеся с духовым шкафом, должны быть жаропрочными и выдерживать повышение температуры не менее чем на 75°C сверх температуры окружающей среды во время использования прибора. Поместите духовой шкаф в отверстие кухонного шкафа, придерживая духовой шкаф по бокам и следя за тем, чтобы кабель питания не был защемлён.

Для обеспечения правильной вентиляции соблюдайте указания относительно вентиляционных отверстий, как показано на рисунке, закрепите духовой шкаф в кухонном шкафу при помощи винтов.

Перед установкой. Примечания. Чтобы вскрыть упаковку духового шкафа, потяните за петлю, расположенную в нижней части коробки. Ниша в кухонном шкафу должна соответствовать размерам, указанным на рисунке, и иметь глубину не более 580 мм.

Чтобы многофункциональные духовые шкафы вмещались в отведённых для них местах, на их задней стороне, соответствующей заштрихованному участку на рисунке б, должны отсутствовать выступающие детали (усиления, трубы, гнезда и т.д.).

Адгезив, используемый для пластмассовых покрытий кухонной мебели, должен выдерживать температуру до 58°C.

УСТАНОВКА ДУХОВОГО ШКАФА

Для всех духовых шкафов после подключения к источнику питания. 1 Вставьте духовой шкаф в кухонный шкаф, остерегаясь защемления кабеля и не помещая его сверху духового шкафа. 2 Зафиксируйте духовой шкаф в кухонном шкафу при помощи 4 винтов, вкрученных в отверстия, которые видны, когда дверца открыта. 3 Убедитесь, что корпус духового шкафа не контактирует со сторонами кухонного шкафа и отделён от соседних кухонных шкафов зазором не менее 2 мм.

СХЕМА УСТАНОВКИ: Необходимо обеспечить нормальную циркуляцию воздуха с задней стороны прибора. Необходимо соблюдать указанные профильные размеры. При необходимости профильные размеры могут превышать указанные.

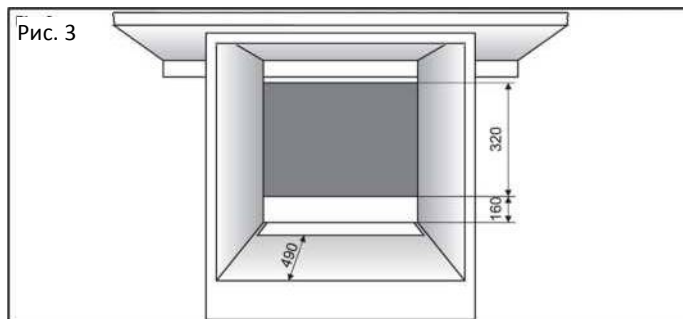
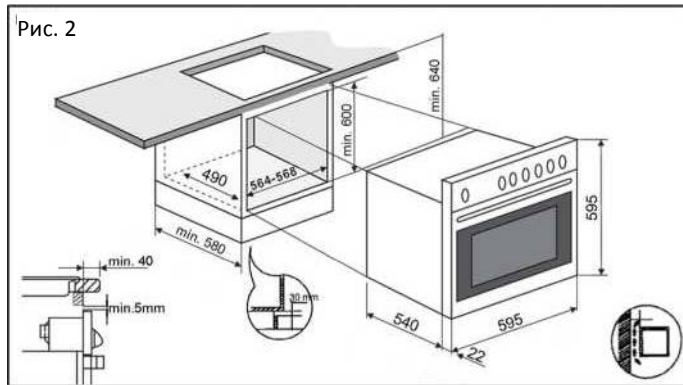
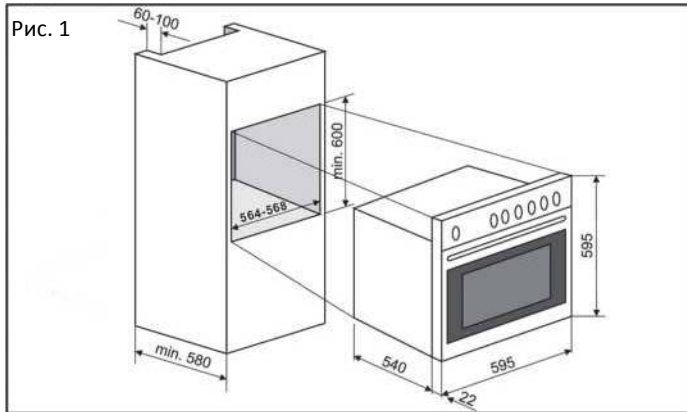

min. МИН.

МЕСТО УСТАНОВКИ

Для обеспечения надлежащей эксплуатации газового прибора необходимо обеспечить естественный приток воздуха для горения газа. Монтажник должен соблюдать правила безопасности, действующие в стране установки прибора. Воздух должен поступать в зону эксплуатации прибора непосредственно через отверстия в наружных стенках. Данные отверстия должны иметь минимальное сечение свободного прохода 100 см² (может быть сделано одно или два отверстия). Продукты горения должны удаляться через вытяжку, подключённую к дымоходу, или непосредственно наружу. В случае если установка вытяжки невозможна, необходимо использовать электрический вытяжной вентилятор, установленный на наружной стене или окне зоны эксплуатации прибора при условии наличия отверстия для входа воздуха в зону в соответствии с действующим законодательством. Электрический вытяжной вентилятор должен иметь достаточную производительность, чтобы обеспечить ежечасный объём воздухообмена, в 3-5 раз превышающий объём воздуха в помещении с прибором.

ПОДКЛЮЧЕНИЕ К ЭЛЕКТРИЧЕСКОЙ СЕТИ

Внимание: не выполняйте подключение к источнику питания до завершения подключения духового шкафа к варочной панели. Убедитесь, что установка и подключение к источнику питания выполняются квалифицированным специалистом в соответствии с инструкциями изготовителя и местными нормативными актами. Монтажник несёт ответственность за правильное подключение прибора и соблюдение правил безопасности. Духовой шкаф должен подключаться к источнику электрического питания посредством 4-полюсного разъединителя с минимальным зазором между разомкнутыми контактами 3 мм. Прибор должен быть заземлён в соответствии с законодательством. Не используйте разветвители или удлинители. После установки духового шкафа электрические детали должны быть недоступны.

Убедитесь, что напряжение, указанное на паспортной табличке прибора, соответствует напряжению Вашей сети. Паспортная табличка находится на передней стороне внизу духового шкафа (видима при открытой дверце). При необходимости замены питающего кабеля убедитесь в его замене на кабель, аналогичный поставляемому Производителем (тип H05 RR-F). Установка кабеля должна осуществляться сотрудниками Сервисного центра или квалифицированным техником. Прибор оснащён кабелем для подключения к электрической сети без вилки. Провода питающей сети окрашены в соответствии со следующими кодами:

Жёлто-зелёный - земля

Синий - нейтраль

Коричневый - под напряжением

Подключение должно осуществляться следующим образом: жёлто-зелёный провод подключается к выводу с маркировкой «E», выводу с символом заземления или к выводу, окрашенному в зелёный либо зелёно-жёлтый цвет. Синий провод должен быть подключён к выводу с маркировкой «N» или к синему либо чёрному выводу. Коричневый провод подключается к выводу с маркировкой «L» или к выводу коричневого или красного цвета.

ПРИМЕЧАНИЕ: электрическая розетка должна располагаться в легко доступном месте рядом с прибором. В случае необходимости замены кабеля питания замена должна соответствовать требованиям, указанным в разделе «Технические характеристики», при соблюдении правил цветовой маркировки и достаточном затягивании винтов.

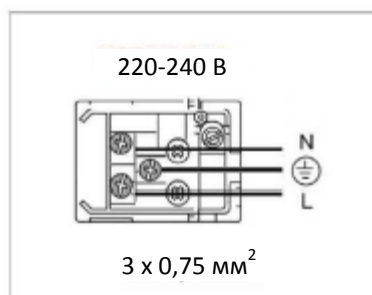

ТЕХНИЧЕСКИЕ ХАРАКТЕРИСТИКИ И ЭКСПЛУАТАЦИЯ ПРИБОРА

ПАНЕЛЬ УПРАВЛЕНИЯ

Панель управления

HGS 740 SS 230 NAT (газовый духовой шкаф и газовый гриль)

HGS 740 SS 230 LPG (газовый духовой шкаф и газовый гриль)

HGR 650 230 NAT (газовый духовой шкаф и газовый гриль)

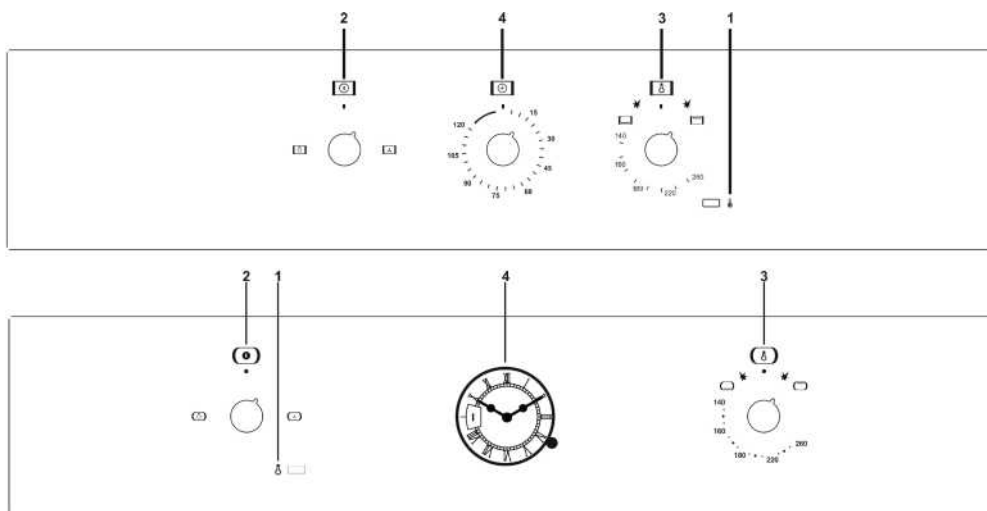

1. Световой индикатор включения (нагревания)
2. Переключатель освещения духового шкафа
3. Функции духового шкафа/термостат
4. Переключатель таймера

ФУНКЦИИ



ГАЗОВЫЙ ДУХОВОЙ ШКАФ

Духовой шкаф оснащён электронным зажиганием. **Зажигание осуществляется при ОТКРЫТОЙ ДВЕРЦЕ** следующим образом: слегка нажмите на ручку термостата и поверните её против часовой стрелки до максимального положения, затем нажмите на ручку вновь для включения электрического зажигания. Помните, что электрическое зажигание не должно удерживаться в нажатом положении более 15 секунд. Если горелка не включается в течение 15 секунд, держите дверцу духового шкафа открытой и подождите минимум 1 минуту до следующей попытки электрического зажигания. Примечание: для

включения электрического зажигания в первый раз может понадобиться несколько попыток в связи с наличием воздуха внутри газовой трубы. После появления пламени горелки удерживайте ручку нажатой в течение 10 секунд так, чтобы нагреть термопару и отключить предохранительный клапан, который в противном случае заблокирует поток газа. Закройте дверцу духового шкафа и проверьте зажигание горелки; если пламя отсутствует, повторите процедуру зажигания. Всегда проверяйте правильность функционирования горелки при закрытой дверце.

ЭКСПЛУАТАЦИЯ ДУХОВОГО ШКАФА

Удерживая дверцу закрытой, проверьте правильность работы вентилятора. Вентилятор запускается и отключается по достижении определённой температуры духового шкафа для экономии электроэнергии вне зависимости от включения или выключения прибора. Если вентилятор не запускается, действуйте следующим образом: 1 Проверьте, имело ли место прерывание электроснабжения; если да, остановите процесс приготовления пищи, выключите духовой шкаф и дождитесь возобновления электроснабжения. 2 Если электроснабжение не прерывалось, прекратите использование духового шкафа и обратитесь в Службу послепродажного обслуживания. При открытии дверцы духового шкафа в процессе его эксплуатации вентиляторы останавливаются, чтобы предотвратить выход горячего воздуха в направлении пользователя. После закрытия дверцы вентилятор возобновляет свою работу; если этого не происходит, вновь проверьте пункты 1 и 2.

Включите газовый духовой шкаф и установите ручку термостата в положение между 180°C и 260°C. Дверца духового шкафа должна быть закрыта.



ГРИЛЬ + ВЕРТЕЛ

Данная функция предназначена для обжаривания пищи. Если переключатель функций находится в данном положении, гриль и вертел автоматически работают вместе.



ПОДСВЕТКА ДУХОВОГО ШКАФА

Данная функция позволяет пользователю чётко увидеть содержимое духового шкафа.



ВЕРТЕЛ

Данная функция позволяет использовать вертел без применения гриля.

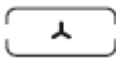

ТУРБОВЕНТИЛЯТОР

Вентилятор переносит тёплый воздух в заднюю часть духового шкафа. Благодаря равномерному распределению тепла обеспечивается возможность одновременной жарки и выпекания на двух уровнях.



ГРИЛЬ

Данная функция особенно удобна для быстрого поджаривания. Если гриль газовый, используйте его в соответствии с указаниями ниже. Поверните ручку переключателя по часовой стрелке.

Если ручка термостата будет случайно повернута во время использования электрического гриля, защитное устройство предотвратит включение гриля. Для возобновления работы просто поверните ручку переключателя до положения, в котором подвижная метка совпадёт с меткой на передней панели (выключенное положение).

ВЕРТЕЛ

Нанижите куски пищи на вертел между двумя вилками, зафиксировав их положение с помощью данных вилок, чтобы предотвратить напряжение двигателя. Вставьте вертел в отверстие двигателя для вертела и укрепите его на специально предназначенной опоре. Поместите поддон для сбора жира на самой нижней полке.

Включите гриль.

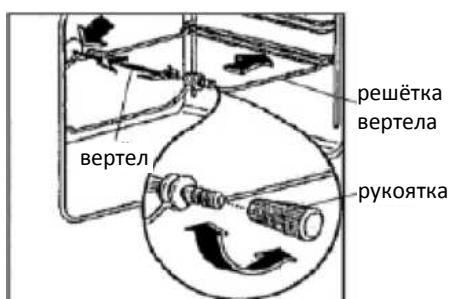

МЕХАНИЧЕСКИЙ ТАЙМЕР

Данный таймер обратного отсчёта может использоваться вне зависимости от процесса приготовления пищи для измерения периода времени продолжительностью до 120 минут. Для установки таймера поверните ручку переключателя до упора, а затем - обратно к требуемому времени. После истечения заданного временного периода таймер вернётся в положение «0» и издаст короткий звуковой сигнал.

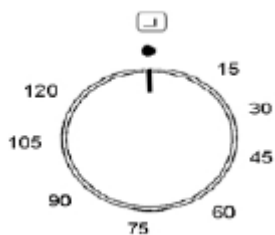

ЭЛЕКТРОННЫЙ ТАЙМЕР

При включении духового шкафа на часах появится надпись «12:00», а над символом  начнёт мерцать индикатор. Путём нажатия кнопок «+» и «-» осуществляется настройка правильного времени. Установленные значения сохраняются, после чего индикатор перестаёт мерцать.

РУЧНОЕ УПРАВЛЕНИЕ

После настройки времени духовой шкаф готов к использованию. Выберите температуру и способ приготовления пищи (функцию). Чтобы включить духовой шкаф, установите переключатель в положение .

Функция предупреждения электронных часов

При использовании данной функции в установленное время срабатывает сигнал предупреждения.

Отключение подсветки часов

Для отключения подсветки часов нажмите две кнопки одновременно, и через несколько секунд экран часов погаснет. Для повторного включения подсветки нажмите на любую кнопку - на экране отобразится текущее время. Данная функция может использоваться только тогда, когда часы показывают текущее время и не запрограммировано выполнение какой-либо программы (индикаторы функций не горят). Подсветку часов можно отключать, когда духовой шкаф не используется.

ФУНКЦИЯ ПРЕДУПРЕЖДЕНИЯ

- 1) Нажмите и удерживайте кнопку MODE до тех пор, пока символ сигнала



не начнёт мерцать.

- 2) Задайте время сигнала при помощи кнопок «+» и «-».
- 3) После этого индикатор сигнала будет гореть, указывая на наличие заданного сигнала.
- 4) По окончании заданного времени прозвучит звуковой сигнал, и индикатор начнёт мерцать.
- 5) Нажмите любую кнопку для отключения звукового сигнала, и на экране вновь отобразится текущее время.



ПРИМЕЧАНИЯ

В ходе использования газового прибора в помещении скапливается тепло и влага. В этой связи необходимо обеспечить адекватную вентиляцию помещения путём обеспечения беспрепятственного движения воздуха через естественные вентиляционные отверстия (рис. 1), а также активации устройства механической аэрации (вытяжка или электрический вентилятор на рис. 2 и рис. 3 соответственно). При интенсивном и продолжительном использовании прибора может понадобиться дополнительная вентиляция. Для этого необходимо открыть окно или увеличить мощность механической вытяжной системы, если таковая установлена.

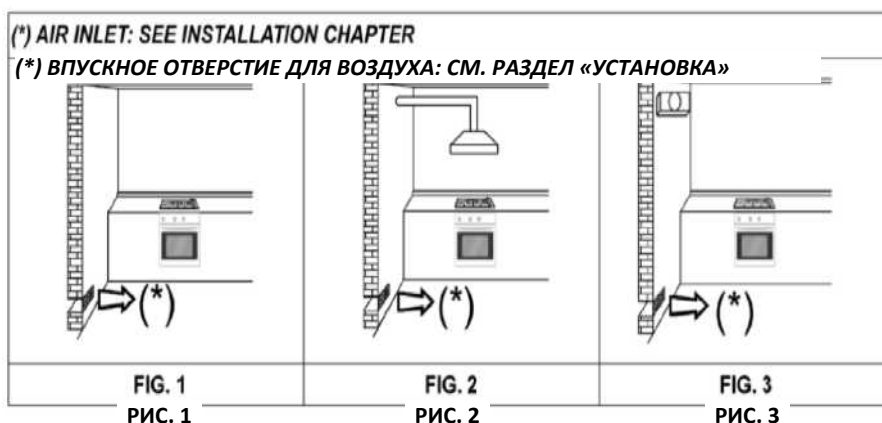

ПОДКЛЮЧЕНИЕ К ИСТОЧНИКУ ГАЗА

Система подачи газа должна соответствовать местному законодательству.

Тип газа, к которому адаптирован данный духовой шкаф, указан на паспортной табличке внизу на передней стороне прибора (видима при открытой дверце) и на упаковке. Перед подключением обеспечьте соответствие духового шкафа газу, используемому в данном здании.

Подключение газового патрубка к трубе должно осуществляться одним из следующих образов (см. схему внизу страницы):

- при использовании разъёма без уплотнительного кольца (конический разъём печи - ISO R 7);
- со вставкой металлического уплотнительного кольца.

ВНИМАНИЕ: по окончании подключения убедитесь в отсутствии утечек газа. Используйте мыло и воду либо другую пригодную жидкость для проверки отсутствия утечек газа. Не используйте пламя для обнаружения газовых утечек.

ПРЕДУПРЕЖДЕНИЕ: использование гибкого резинового шланга, подключённого к выходному разъёму, запрещено, поскольку дальнейший контроль за ним не возможен.

Адаптация к используемому газу: возможно использование других видов газа путём адаптации горелки следующим образом:

- Убедитесь, что духовой шкаф не подключён к источнику электрического питания.
- Полностью откройте дверцу и выньте днище духового шкафа. Снимите горелку путём выкручивания винтов, затем отвинтите инжектор и замените его.
- Верните на место горелку и днище духового шкафа.



вид снизу

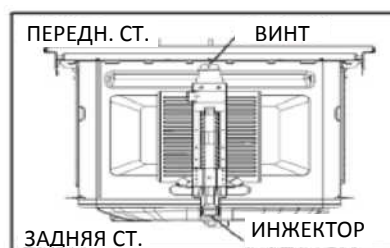

вид сверху

ЗАМЕНА ИНЖЕКТОРА ГОРЕЛКИ

Убедитесь, что духовой шкаф не подключён к источнику электрического питания. Полностью откройте дверцу духового шкафа. Снимите горелку путём выкручивания винтов, затем отвинтите инжектор и замените его. Заново установите горелку.

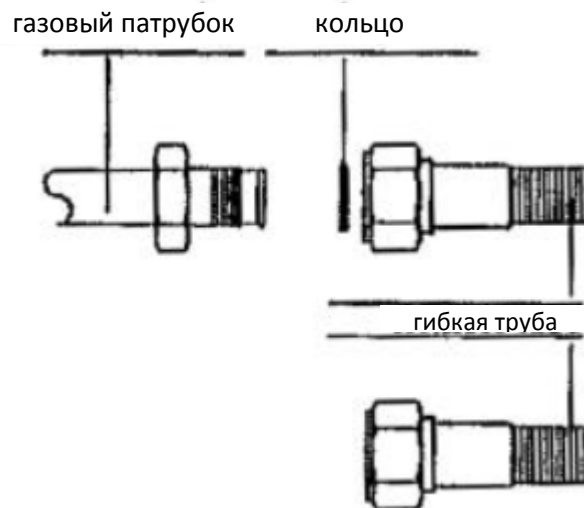

Регулирование минимального пламени. Термостат духового шкафа оснащён переключателем для минимального пламени. При изменении вида газа необходимо выполнить регулировку следующим образом:

- при наличии стеклянной передней панели она должна сниматься путём откручивания двух крепёжных винтов (рис. 4).
- при наличии металлической передней панели регулировка должна выполняться через отверстие с левой стороны от ручек переключателей (рис. 5).



РИС. 4



РИС. 5

Включите духовой шкаф и оставьте его в рабочем режиме на максимальной температуре в течение не менее 30 минут. Поверните ручку термостата на минимальное значение и отрегулируйте переключатель для получения минимального значения устойчивого пламени. Выполняйте данную процедуру при закрытой дверце духового шкафа.

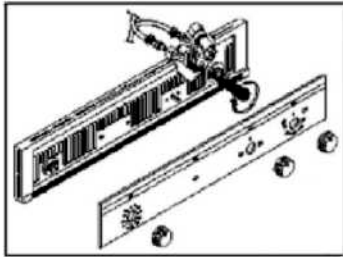
Используйте отвёртку с прямым шлицем для винта переключателя. Достаточно ослабить винт на несколько оборотов для регулировки минимального пламени при переходе с жидкого газа на природный газ.

ВАЖНО: после регулировки горелки убедитесь в поддержании минимального пламени путём неоднократного открытия и закрытия дверцы духового шкафа. При пропадании пламени необходимо вновь отрегулировать переключатель. Завершите операции (замена инжектора, регулировка движения воздуха и минимального пламени), выключите духовой шкаф и установите новую табличку технических данных (отображающую тип используемого газа) вместо предыдущей, а также установите пломбы при помощи сургуча или иных подобных материалов.

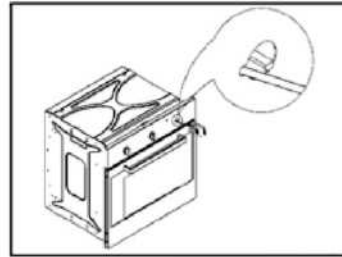
ТЕХНИЧЕСКИЕ ХАРАКТЕРИСТИКИ

ТАБЛИЦА

ГОРЕЛКИ		ГАЗ	НОРМАЛЬНОЕ ДАВЛЕНИЕ мбар	РАСХОД ГАЗА		ДИАМЕТР ИНЖЕКТОРА 1/100 мм	НОМИНАЛЬНАЯ ТЕПЛОВАЯ МОЩНОСТЬ (Вт)	
№	ОПИСАНИЕ			г/ч	л/ч		Мин.	Макс.
1	ДУХОВОЙ ШКАФ	БУТАН G30	30	189		78	1450	2600
		ПРОПАН G31	37	186		78	1450	2600
		ПРИРОДНЫЙ ГАЗ G20	20		229	115(0)	1350	2400
2	ГРИЛЬ*	БУТАН G30	30	138		65	-	1900
		ПРОПАН G31	37	136		65	-	1900
		ПРИРОДНЫЙ ГАЗ G20	20		177	94 (Y)	-	1800

*Если гриль электрический; для гриля 1400 Вт.

ОЧИСТКА И УХОД

ОЧИСТКА

Необходимо обеспечить охлаждение духового шкафа перед очисткой для предотвращения ожогов. Не используйте едкие или абразивные вещества, жёсткие проволочные мочалки или твёрдые инструменты, поскольку они могут повредить покрытие поверхностей прибора. Как правило, для очистки достаточно протереть поверхности прибора мягкой тканью, смоченной тёплым моющим раствором, однако для удаления стойких загрязнений необходимо следовать следующим рекомендациям:

Детали из стекловидной эмали. Используйте только чистящие средства, рекомендуемые для данного вида материала. Не используйте вещества на основании хлора, такие как отбеливатель.

СТЕКЛО ДВЕРЦЫ

Не используйте абразивные материалы, которые могут повредить поверхность. Помните, что царапины на поверхности стеклянной панели могут привести к опасному отказу прибора.

Для облегчения очистки стекло дверцы может быть вынуто после снятия крепёжных винтов. При повторной установке стекла убедитесь, что стекло вставлено верно в соответствующие пазы.

Соблюдайте осторожность при очистке пространства между дверными стёклами и внутри внутренней рамы, поскольку некоторые концы деталей могут быть острыми в результате процесса изготовления.

ПРЕДУПРЕЖДЕНИЕ

- Не допускайте смещения механизма узла удержания при снятии дверцы, поскольку петельный механизм оснащён сильной пружиной!
- Не погружайте дверцу в воду.

ЗАМЕНА ЛАМПОЧКИ В ДУХОВОМ ШКАФУ

Внимание

Для замены лампочки прежде всего следует убедиться, что духовой шкаф отключён от электросети.

- Отвинтите линзу от патрона лампы.

- Замените лампочку и вновь установите линзу. Новая лампочка должна выдерживать температуру 300°C. Такие лампочки можно заказать в Отделе технического обслуживания.



ЧИСТКА ДВЕРЦЫ ДУХОВОГО ШКАФА

В зависимости от модели духового шкафа Вы можете снять дверцу для облегчения её чистки. Для этого необходимо:

1. Полностью открыть дверцу.
2. Повернуть до упора два зажима или вставить небольшие штырьки в отверстия (E).



3. Закройте дверцу так, чтобы она оказалась между двумя зажимами.



Держите дверцу с обеих сторон. Потяните дверцу на себя до её полного выхода из петель (F).

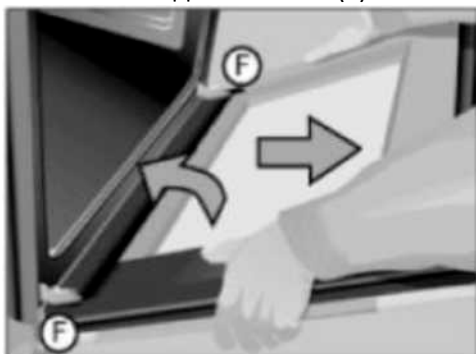

Чтобы повторно установить дверцу, выполните вышеуказанные действия в обратном порядке.

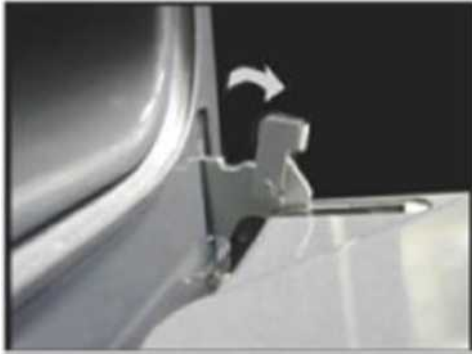

4. Для петель с зажимами. Откройте зажимы как можно шире при помощи отвёртки, когда дверца духового шкафа открыта. Удерживайте зажимы отведёнными в сторону и снимите петли (F), когда механизм частично откроется. Для обратной установки дверцы выполните вышеуказанные действия в обратном порядке.

Чистка дверцы с большим стеклом

Инструкции по разборке/установке внутреннего стекла

1. Откройте дверцу духового шкафа.
2. Потяните стекло на себя, держась за его нижнюю часть (A).
3. Нижнее стекло свободно. Извлеките его.

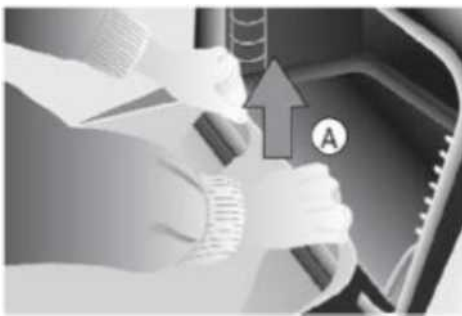

Внимание

Будьте осторожны: дверца духового шкафа закрывается после извлечения нижнего стекла.

4. Очистите внутреннее стекло и дверцу духового шкафа изнутри.
5. Вставьте стекло в направляющие, находящиеся в верхней части дверцы (B).
6. Поверните стекло по направлению к дверце (C).



7. Нажимайте на оба внутренних фиксатора (D) двумя руками, одновременно подталкивая стекло к дверце (E). Таким образом стекло вновь будет зафиксировано в дверце.

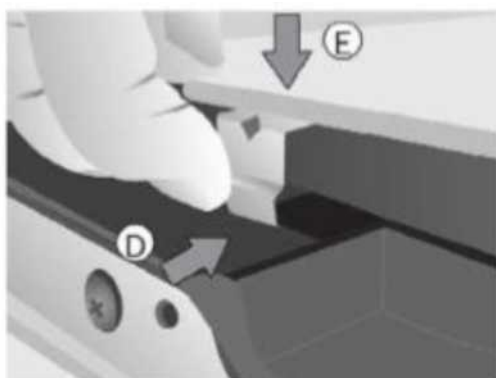

Характеристики продукта согласно Делегированным регламентам Комиссии (ЕС) № 65/2014 от 1 октября 2013 г. и № 66/2014 от 14 января 2014 г.	
Торговая марка	ТЕКА
Модель	HGS 740 SS 230 NAT HGS 740 SS 230 LPG HGR 650 230 NAT
Индекс энергоэффективности (EEI)	112,88
Класс энергоэффективности	B
Энергопотребление за цикл в обычном режиме (кВт·ч)	1,73
Энергопотребление за цикл в обычном режиме (МДж)	6,22
Энергопотребление за цикл в режиме принудительной конвекции (кВт·ч)	1,87
Энергопотребление за цикл в режиме принудительной конвекции (МДж)	6,73
Количество камер	1
Источник тепла	Газ
Объём (л)	45
Масса прибора (кг)	37

Для корректной работы устройства производите регулярную чистку после каждого использования.

Если прибор не работает...

Неисправность	Возможная причина	Способ устранения
Устройство электроподжига не работает	Отсутствует электропитание	Проверьте, включен ли прибор в сеть и имеется ли напряжение в сети.
Горелка не зажигается	Возможно, закрыт вентиль подачи газа	Убедитесь, что вентиль открыт

Перед тем как обращаться в сервисный центр:

1. Обратитесь к "Руководству по поиску и устранению неисправностей" и попробуйте устранить неисправность самостоятельно.
2. Включите духовой шкаф еще раз, чтобы проверить, восстановился ли нормальный режим работы
3. Если неисправность не устранена, обратитесь в сервисный центр.

ОТМЕТКИ РЕГУЛИРОВКИ ПРИБОРА

ТЕХНИЧЕСКОЕ ОБСЛУЖИВАНИЕ И ЗАПАСНЫЕ ЧАСТИ

Перед отгрузкой с завода-производителя этот прибор был испытан и отрегулирован опытными специалистами, чтобы обеспечить наилучшие результаты при его использовании.

Оригинальные запасные части можно найти только в наших авторизованных сервисных центрах.

Любой ремонт или регулировка, в которых возникнет необходимость, должны производиться крайне внимательно и осторожно персоналом, имеющим специальную подготовку и лицензию на производство соответствующих работ.

Поэтому рекомендуем Вам обращаться в ближайший авторизованный сервисный центр, адрес которого Вы найдете в гарантийной книжке. При обращении в сервисный центр сообщите марку, модель, заводской номер и характер неисправности вашего бытового прибора. Соответствующая информация воспроизведена на опознавательной табличке, укрепленной в нижней части прибора а также на упаковочной этикетке.

Эта информация позволит специалисту сервисного центра подготовить необходимые запасные части и обеспечить своевременный и целенаправленный ремонт. Рекомендуется записать эти данные, чтобы всегда иметь их под рукой:

МАРКА:

МОДЕЛЬ:

ЗАВОДСКОЙ НОМЕР:

Знак обращения в Таможенном Союзе	
Страна, где сделан продукт	Турция
Наименование производителя	Simeco Isı Ekipmanları A.Ş
Адрес производителя	Aegean Free Zone Akçay St. No:144/1 35410 Gaziemir / Izmir • Turkey
Наименование уполномоченного изготовителем лица (импортёра) в России	ООО «Тека Рус»
Адрес импортёра в России	Юридический адрес: 121087, Москва, Баркляя ул., д.6 стр.3 офис 402 Почтовый адрес: 121170, Москва, ул.Неверовского, д.9, офис 30-31, тел.+7(495)64-500-64, info@tekarus.ru
Наименование импортёра в Беларуси	ООО «Жемчужина кухни»
Адрес импортёра в Беларуси	220034, г. Минск, Змитрока Бядули ул., д.3, ком.7 Тел. +375(17) 290-91-10; тел./факс +375 (17) 290-91-20, info@bft.by
Наименование импортёра в Казахстане	ТОО «Альфа Сток»
Адрес импортёра в Казахстане	050009, г. Алматы, пр.Абая, д.155, оф.24, тел. +7 (727) 320-11-20

Дата производства указана на наклейке с серийным номером

	1	2	3	4	5	6	7	8	9	10	11
S-№:			Г	Г	Г	Д	S	S	S	S	S

		Год производства	Месяц производства	День производства	Серийный номер
--	--	---------------------	-----------------------	----------------------	----------------

Обозначения для месяца производства (5) указаны в таблице:

Янв	Февр	Март	Апр	Май	Июнь	Июль	Авг	Сент	Окт	Ноя	Дек
1	2	3	4	5	6	7	8	9	A	B	C

Обозначения дня производства (6) указаны в таблице:

День 1=1	День 2=2	День 3=3	День 4=4	День 5=5	День 6=6	День 7=7
День 8=8	День 9=9	День 10=A	День 11=B	День 12=C	День 13=D	День 14=E
День 15=F	День 16=G	День 17=H	День 18=J	День 19=K	День 20=L	День 21=M
День 22=N	День 23=P	День 24=Q	День 25=R	День 26=S	День 27=T	День 28=U
День 29=V	День 30=W	День 31=X				