

**INSTRUKCJA UŻYTKOWNIKA** PL  
Mikrofales

**РУКОВОДСТВО ПО ЭКСПЛУАТАЦИИ** RU  
Микроволновой

**دليل المستخدم** AR  
المايكروويف



## PL

Szanowni Państwo!

Serdecznie gratulujemy trafnego wyboru. Jesteśmy przekonani, że to nowoczesne, funkcjonalne i praktyczne urządzenie marki SMEG, wyprodukowane z najwyższej jakości materiałów, spełni wszystkie Państwa wymagania.

Prosimy o uważne zapoznanie się z treścią instrukcji obsługi, która dostarcza dokładne informacje dotyczące użytkowania i pielęgnacji urządzenia.

**INSTRUKCJĘ OBSŁUGI NALEŻY ZACHOWAĆ, ABY KORZYSTAĆ Z NIEJ PODCZAS EKSPLOATACJI URZĄDZENIA.**

**W przypadku sprzedaży lub przekazania urządzenia należy pamiętać, aby wyposażyć nowego użytkownika w instrukcję obsługi, w której podano ważne informacje dotyczące bezpiecznej eksploatacji oraz konserwacji.**

Instrukcja obsługi jest również dostępna do pobrania na [www.smeg.com](http://www.smeg.com)

## RU

Уважаемый клиент,

Благодарим Вас за выбор этого продукта SMEG.

Прежде всего, мы хотим поблагодарить Вас за выбор нашей продукции.

Пожалуйста, внимательно прочитайте инструкции, содержащиеся в данном руководстве, так как они помогут вам добиться лучших результатов при использовании Вашей микроволновой печи.

**СОХРАНИТЕ ДОКУМЕНТАЦИЮ ДАННОГО ПРИБОРА ДЛЯ ДАЛЬНЕЙШЕГО ИСПОЛЬЗОВАНИЯ.**

**Всегда держите Ваше руководство по эксплуатации под рукой. Если Вы даете устройство кому-нибудь другому, не забудьте также дать соответствующее руководство!**

Руководство пользователя также доступна для скачивания на [www.smeg.com](http://www.smeg.com)

## AR

عزيزي العميل:

شكراً لك لاختيار منتج SMEG هذا.

يرجى قراءة التعليمات الواردة في هذا الكتيب بعناية فائقة، مما سيسمح لك بالحصول على أفضل النتائج من استخدام فرن المايكروويف الخاص بك.

حافظ على وثائق هذا المنتج للرجوع إليه مستقبلاً.

احرص دائماً على إبقاء دليل التعليمات في المتناول. وفي حال أنك أعرت فرن المايكروويف إلى شخص آخر، زودهم بدليل المستخدم أيضاً.

كما يمكن تنزيل دليل المستخدم أيضاً من الموقع [www.smeg.com](http://www.smeg.com)

# Содержание

<b>1. Меры предосторожности.....</b>	<b>28</b>
1.1. Сведения по технике безопасности .....	28
1.2. Утилизация.....	34
1.3. Руководство по эксплуатации.....	34
1.4. Как читать руководство по эксплуатации .....	34
<b>2. Описание .....</b>	<b>35</b>
2.1. Общее описание.....	35
2.2. Панель управления .....	36
2.3. Принадлежности .....	36
2.4. Описание функций кнопок .....	37
<b>3. Использование.....</b>	<b>38</b>
3.1. The advantages of microwaves.....	38
3.2. Меры предосторожности .....	39
3.3. Какой тип жаропрочной посуды можно использовать?.....	39
3.4. Первое использование .....	41
3.5. Использование духовки .....	41
3.6. Функции приготовления .....	42
3.7. Специальные функции и автоматические программы .....	44
3.8. Во время работы микроволновой печи... ..	47
<b>4. Чистка и техническое обслуживание .....</b>	<b>48</b>
4.1. Меры предосторожности .....	48
4.2. Чистка поверхностей .....	48
4.3. Плановая ежедневная чистка .....	48
4.4. Пятна от продуктов или остатки пищи .....	48
4.5. Очистка духовки .....	48
4.6. Устранение проблем .....	49
<b>5. Установка .....</b>	<b>50</b>
5.1. Технические характеристики .....	50
5.2. Инструкции по установке .....	50
<b>6. Установочные образы .....</b>	<b>73</b>



## Меры предосторожности

### 1.1. Сведения по технике безопасности

Перед установкой и эксплуатацией прибора внимательно ознакомьтесь с приложенным руководством. Производитель не несет ответственность за травмы и повреждения, полученные/вызванные неправильной установкой и эксплуатацией. Позаботьтесь о том, чтобы данное руководство было у Вас под рукой на протяжении всего срока службы прибора.

### **БЕЗОПАСНОСТЬ ДЕТЕЙ И ЛИЦ С ОГРАНИЧЕННЫМИ ВОЗМОЖНОСТЯМИ**

**ВНИМАНИЕ!** Существует риск удушья, получения травм или стойких нарушений нетрудоспособности

- Данный прибор может эксплуатироваться детьми старше 8 лет и лицами с ограниченными физическими, сенсорными или умственными способностями или с недостаточным опытом или знаниями только при условии нахождения под присмотром лица, отвечающего за их безопасность.
- Не позволяйте детям играть с прибором.
- Храните все упаковочные материалы вне досягаемости детей.
- **ВНИМАНИЕ:** Не подпускайте детей и домашних животных к прибору, когда он работает или остывает. Доступные для контакта части прибора сохраняют высокую температуру.
- Если прибор оснащен функцией «Защита от детей», рекомендуется включить эту функцию.
- Очистка и доступное пользователю техническое обслуживание не должно производиться детьми без присмотра.

### **ОБЩИЕ ПРАВИЛА ТЕХНИКИ БЕЗОПАСНОСТИ**

- Прибор предназначен для бытового и аналогичного применения, например:
  - в помещениях, служащих кухнями для обслуживающего персонала в магазинах, офисах и на других рабочих местах;



- в сельских жилых домах;
- для использования клиентами отелей, мотелей и других мест проживания;
- в мини-гостиницах типа «ночлег и завтрак».
- Во время работы прибора его внутренняя камера сильно нагревается. Не прикасайтесь к нагревательным элементам внутри прибора. Помещая в прибор или извлекая из него посуду или аксессуары, всегда используйте кухонные перчатки.
- **ВНИМАНИЕ:** Не нагревайте жидкости и другие продукты в герметичных контейнерах. Они могут взорваться.
- **ВНИМАНИЕ:** Не нагревайте жидкости и другие продукты в герметичных контейнерах. Они могут взорваться.
- Используйте только ту посуду, которая подходит для использования в микроволновой печи.
- При нагреве продуктов в пластиковых или бумажных контейнерах не оставляйте прибор без присмотра: может произойти возгорание.
- Прибор предназначен для нагревания продуктов и напитков. Подсушивание продуктов, сушка одежды, разогрев грелок, шлепанцев, губок, влажной одежды и т.п. несет в себе риск травм, возгорания или пожара.
- **Предостережение!** Запрещается пользоваться печью, если:
  - Дверца не закрыта должным образом;
  - Петли дверцы повреждены;
  - Контактная поверхность между дверцей и передней частью печи повреждена;
  - Смотровое стекло дверцы повреждено;
  - Внутри микроволновой печи часто возникает электрическая дуга при отсутствии каких-либо металлических предметов.
- Печь может быть вновь использована только после того, как ее ремонт будет выполнен специалистом Службы технической поддержки.



## Меры предосторожности

- При появлении дыма выключите прибор или извлеките вилку сетевого шнура из розетки и не открывайте дверцу, чтобы не допустить приток воздуха к источнику возгорания.
- Разогревание в микроволновой печи напитков может привести к задержанному бурному вскипанию. Следует проявлять осторожность при извлечении контейнера.
- Содержимое бутылочек и баночек с детским питанием необходимо перемешать или взболтать и проверить температуру перед употреблением, чтобы избежать ожогов.
- Не следует нагревать в приборе как яйца в скорлупе, так и яйца, сваренные вкрутую, так как они могут взорваться даже после завершения нагрева при помощи СВЧ.
- Предостережение! Запрещается нагревать чистый спирт или алкогольные напитки в микроволновой печи. **ОПАСНОСТЬ ВОЗГОРАНИЯ!**
- Осторожно! Во избежание перегрева или сгорания пищи очень важно, чтобы не были выбраны длительные периоды времени работы или уровень мощности, которые являются чрезмерными для нагрева небольшого количества пищи. Например, булочка может сгореть через 3 минуты, если выбрана слишком большая мощность.
- Для приготовления тостов используйте только функцию Гриль, и все время держите печь под присмотром. Если вы будете использовать комбинированную функцию для поджаривания хлеба, тосты очень быстро загорятся.
- Следите, чтобы силовые кабели и другие электроприборы не касались горячей дверцы или не попадали в печь. Изоляция кабеля может расплавиться.
- Опасность короткого замыкания!
- Соблюдайте осторожность при нагревании жидкостей!
- Жидкости (вода, кофе, чай, молоко и т.д.) практически достигают температуры кипения в печи; если в этот момент их сразу вынуть из печи, они могут выплеснуться из контейнеров. **ОПАСНОСТИ ТРАВМ И ОЖОГОВ!**



- Чтобы избежать подобной ситуации при нагреве жидкостей, поместите чайную ложку или стеклянную палочку внутрь контейнера.

### УСТАНОВКА

- Электрическая система должна быть оснащена средствами отключения с размыканием контактов во всех полюсах, обеспечивающими полное отключение в условиях перенапряжения категории III.
- Если для электрического подключения используется штепсельная вилка, она должна быть доступна после монтажа.
- Установленные устройства должны обеспечивать защиту от случайного прикосновения к электропроводникам
- **ВНИМАНИЕ:** прибор должен быть заземлен.

### ОЧИСТКА

- Прибор следует регулярно чистить, а также удалять из него какие бы то ни было остатки продуктов.
- Если не поддерживать прибор в чистом состоянии, это может привести к повреждению его поверхности, что, в свою очередь, может неблагоприятно повлиять на срок службы прибора и даже привести к несчастному случаю.
- Не используйте жесткие абразивные чистящие средства или острые металлические скребки для чистки стеклянной дверцы, так как ими можно поцарапать его поверхность, в результате чего стекло может лопнуть.
- Не используйте пароочистители для очистки прибора.
- Контактные поверхности дверцы (передняя часть внутренней камеры и внутренняя сторона дверцы) должны содержаться в чистоте, чтобы обеспечить правильную работу печи.
- Пожалуйста, следуйте инструкциям по очистке, приведенным в разделе "Очистка и техническое обслуживание микроволновой печи".



### РЕМОНТ

- **ВНИМАНИЕ:** Перед выполнением операций по очистке и уходу отключите прибор от сети электропитания.
- **ВНИМАНИЕ:** Все операции по обслуживанию и ремонту прибора, в ходе которых требуется снятие кожуха, защищающего от микроволнового излучения, должны выполняться только квалифицированным специалистом.
- **ВНИМАНИЕ:** Если дверца или дверное уплотнение повреждено, прибором пользоваться нельзя, пока он не будет отремонтирован квалифицированным специалистом."
- В случае повреждения шнура питания во избежание несчастного случая он должен быть заменен изготовителем, авторизованным сервисным центром или специалистом с равнозначной квалификацией.
- Ремонт и техническое обслуживание, особенно токоведущих частей, могут быть выполнены только специалистом, уполномоченным изготовителем печи.

### Во избежание повреждения печи или возникновения других опасных ситуаций, следуйте этим инструкциям:

- Не включайте прибор, если держатель тарелки, роликовая подставка и вращающийся поднос не находятся на соответствующих местах.
- Никогда не включайте микроволновую печь, когда она пустая. Если внутри печи нет никакой пищи, может возникнуть избыточный электрический заряд, и печь может быть повреждена. **ОПАСНОСТЬ ПОВРЕЖДЕНИЯ ПРИБОРА!**
- Для тестирования программ печи поместите стакан воды внутрь печи. Вода поглощает микроволны, и печь не будет повреждена.
- Запрещается закрывать или загораживать вентиляционные отверстия.
- Не храните легковоспламеняющиеся объекты внутри печи, так как они могут загореться при включении печи.





- Используйте только посуду, подходящую для использования в микроволновой печи. Перед использованием посуды и контейнеров в микроволновой печи, убедитесь, что они подходят для этого (см. раздел о типах посуды).
- Никогда не снимайте слюды крышку на потолке духового шкафа! Это покрытие останавливается жир и кусочки пищи повреждения микроволновый генератор.
- Не используйте печь для хранения продуктов.
- Не используйте печь для жарки, поскольку невозможно контролировать температуру масла при нагреве его микроволнами."
- Керамическое основание во внутренней камере может нести максимальную нагрузку 8 кг. Чтобы не повредить печь, не следует превышать такую нагрузку.



# Меры предосторожности

## 1.2. Утилизация

### Утилизация упаковки

На упаковке имеется знак Green Dot.

При утилизации всех упаковочных материалов, таких как картон, пенополистирол и пластиковые пленки, используйте соответствующие мусорные контейнеры. Это гарантирует, что упаковочные материалы будут подвергаться вторичной переработке.

### Утилизация старых электроприборов

В соответствии с требованиями Европейской директивы 2012/19/EU по утилизации электрического и электронного оборудования (WEEE) необходимо, чтобы старые бытовые электроприборы не утилизировались вместе с обычными твердыми бытовыми отходами.

Старые приборы должны собираться отдельно, чтобы оптимизировать их утилизацию и переработку материалов, которые они содержат, а также уменьшить воздействие на здоровье человека и окружающую среду. Перечёркнутое изображение мусорного контейнера должно находиться на всех устройствах для напоминания о необходимости отдельного сбора при утилизации прибора.

Потребители должны связаться со своим местным органом власти или продавцом для получения информации о правильной утилизации старых бытовых электроприборов.

Перед утилизацией Вашего прибора, отсоедините кабель питания и утилизируйте его.

## 1.3. Руководство по эксплуатации

Данное руководство по эксплуатации является неотъемлемой частью прибора. Необходимо хранить его в целости и сохранности в доступном месте на протяжении всего срока службы прибора.

- Перед тем использованием прибора внимательно прочитайте данное руководство по эксплуатации.

## 1.4. Как читать руководство по эксплуатации

В этом руководстве по эксплуатации используются следующие условные обозначения:



### Меры предосторожности

Общая информация об этом руководстве по эксплуатации, о мерах безопасности и конечной утилизации прибора.



### Описание

Описание прибора и принадлежностей.



### Использование

Информация по эксплуатации прибора и принадлежностей, советы по приготовлению.



### Чистка и техническое обслуживание

Информация для правильной чистки и технического обслуживания прибора.



### Установка

Информация для квалифицированного специалиста: установка, ввод в эксплуатацию и испытание устройства.



Меры предосторожности



Информация



Предложения



## 2.1. Общее описание

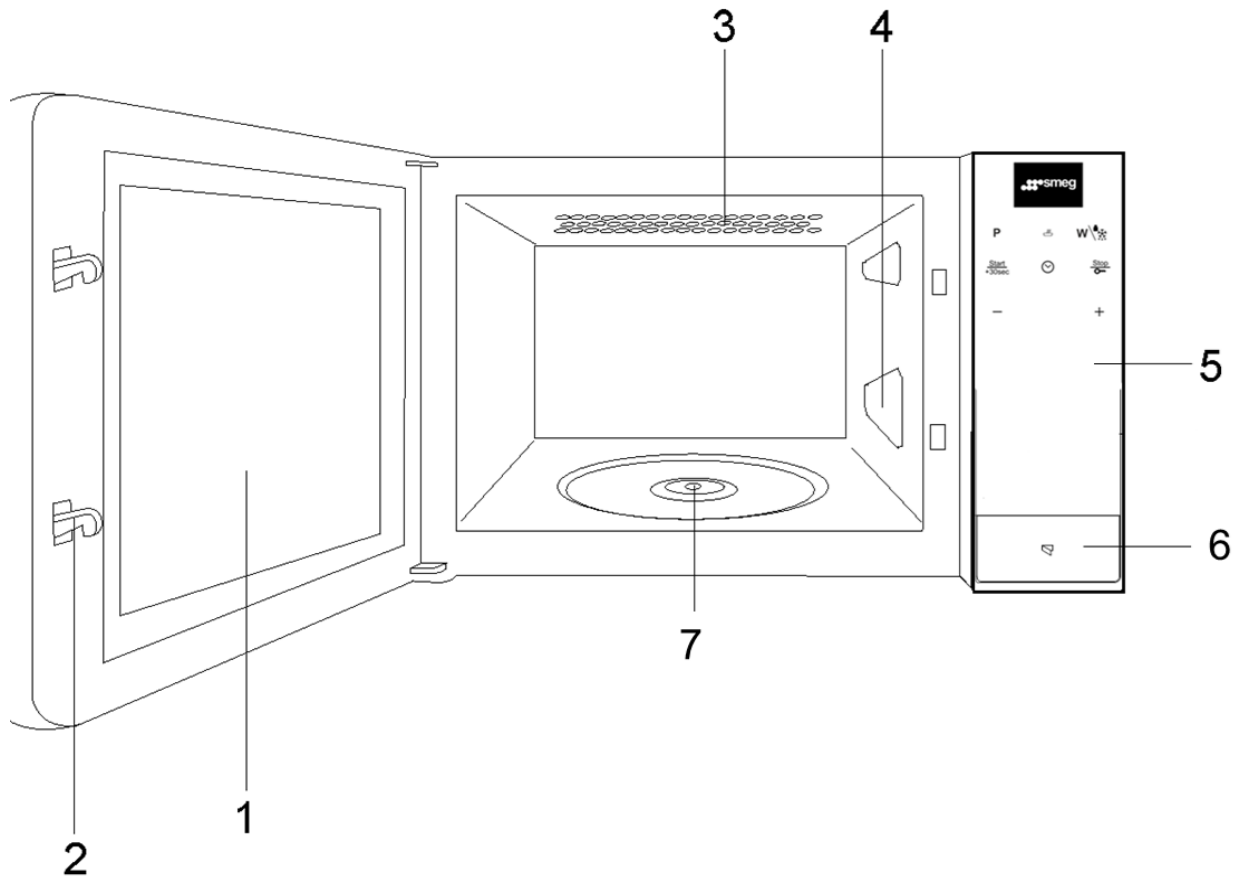

1. Стекло дверцы
2. Фиксаторы
3. Кварцевый гриль
4. Слюда́ные крышки
5. Панель управления
6. Кнопка открывания
7. Место для вращающегося основания



## Описание

### 2.2. Панель управления

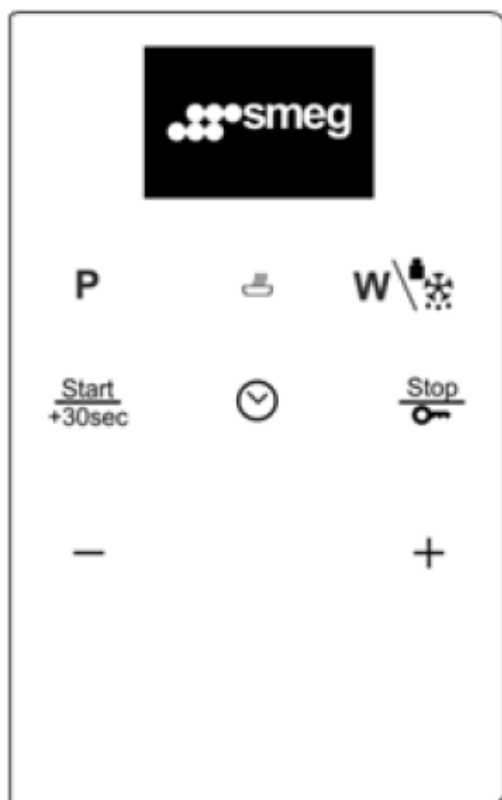

- 1  Дисплей
- 2  Клавиша Программа
- 3  Клавиша  
Продолжительность
- 4  Клавиша Мощность /  
вес
- 5  Старт
- 6  Клавиша Часы
- 7  Клавиша Стоп /  
блокировки в целях  
безопасности
- 8  Минус ключ
- 9  Плюс ключ

### 2.3. Принадлежности

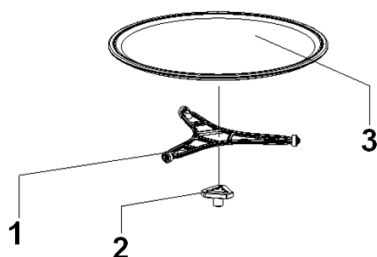

1. Вращающееся основание
2. Суппорт вращающегося основания
3. Вращающийся поддон

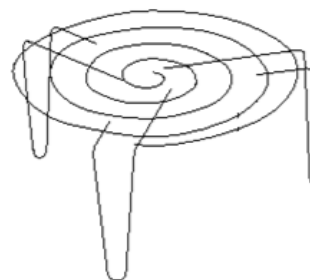

Гриль



Комплектация принадлежностями зависит от модели.



## 2.4. Описание функций кнопок

Символ	Описание	Мощность	Продукты
	микроволновая печь	P 01 ----- 160W	Медленное размораживание деликатных продуктов; поддержание пищи в подогретом состоянии.
		P 02 ----- 320W	Приготовление с небольшим нагревом; кипячение риса. Быстрое размораживание.
		P 03 ----- 480W	Плавление сливочного масла. Подогревание детского питания.
		P 04 ----- 640W	Приготовление овощей и продуктов. Тщательное приготовление и подогревание пищи. Разогрев и приготовление небольших порций. Разогрев деликатных продуктов.
		P 05 ----- 700W	Быстрое приготовление и разогрев жидкостей и других продуктов
	микроволновая печь + Гриль	P 01 ----- 95W	Подрумянивание продуктов
		P 02 ----- 135W	Поджаривание птицы и мяса
		P 03 ----- 170W	Выпекание пирогов и блюд в панировке
		P 04 ----- 200W	Приготовление мяса на кости
		P 05 ----- 230W	Картофель с тертым сыром
	Гриль	---	Приготовление на гриле любых продуктов
	Размораживани е	---	Разморозка по времени
		---	Разморозка по весу
<b>AUTO - 1</b>	Автоматическое приготовление пищи	---	Вареный картофель
<b>AUTO - 2</b>		---	Фриттеры и тушеные блюда
<b>AUTO - 3</b>		---	Картофельное пюре



## 3.1. Преимущества микроволновой печи

В обычной плите тепло, которое излучается через конфорки или газовые горелки, медленно проникает снаружи внутрь пищи. Вследствие этого, существует большая потеря энергии за счет нагревания воздуха, компонентов духовки и контейнеров, в которых находится пища.

В микроволновой печи тепло генерируется самими продуктами, то есть тепло идет изнутри пищи наружу. В данном случае не происходит потери тепла за счет нагревания воздуха, стенок внутренней камеры микроволновой печи, тарелок или контейнеров (при условии, что используется безопасная для использования в микроволновых печах посуда). Другими словами это означает, что нагревается только пища.

Микроволновые печи имеют следующие преимущества:

1. Общая экономия времени приготовления - уменьшение времени готовки на 3/4 по сравнению с обычной готовкой.
2. Сверхбыстрая разморозка продуктов, снижающая тем самым опасность размножения бактерий.
3. Энергосбережение.
4. Сохранение пищевой ценности продуктов из-за сокращения времени приготовления.
5. Легкая очистка.

### Как работает микроволновая печь

Микроволновая печь содержит клапан высокого напряжения, который называется магнетрон, преобразующий электрическую энергию в энергию микроволн. Эти электромагнитные волны направляются внутрь духовки с помощью волновода и распространяются при помощи металлических рассеивателей или керамического основания.

Внутри микроволновой печи микроволны распространяются во всех направлениях и отражаются металлическими стенками, тем самым равномерно проникая в пищу.

### Почему еда нагревается

Большинство продуктов содержат воду, и молекулы воды начинают вибрировать под воздействием микроволн.

Трение между молекулами способствует выделению тепла, которое повышает температуру продуктов, что позволяет разморозить, приготовить или сохранить их горячими.

Поскольку тепло образуется внутри продуктов:

- Пища может быть приготовлена без каких-либо жидкостей или жиров/масел, либо с помощью очень небольшого их количества;
- Разморозка, разогрев или приготовление пищи в микроволновой печи происходит быстрее, чем в обычной духовке;
- В продуктах сохраняются витамины, минералы и питательные вещества;
- Естественный цвет и запах продуктов не меняются.

Микроволны проходят сквозь фарфор, стекло, картон или пластик, но не через металл. По этой причине в микроволновой печи нельзя использовать металлические контейнеры или контейнеры с металлическими частями.

### Микроволны отражаются от металла...

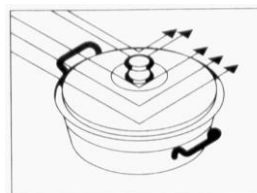

### ... но проходят через стекло и фарфор...

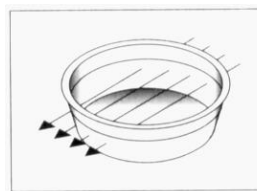

### ... и поглощаются продуктами.

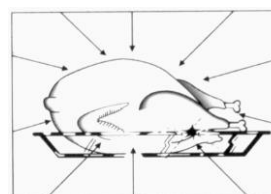



## 3.2. Меры предосторожности



### Высокая температура внутри духовки во время использования

#### Опасность пожара или взрыва

- Не распыляйте никакие спреи вблизи духовки.
- Не используйте и не храните легковоспламеняющиеся материалы вблизи духовки.
- Не пользуйтесь приборами или емкостями из пластмассы для приготовления пищи (за исключением функции микроволновой печи).
- Не ставьте в духовку закрытые консервы или емкости.
- Не оставляйте духовку без присмотра во время приготовления пищи, при котором может происходить выделение жира и масла.
- Извлеките из рабочей камеры духовки все противни и решетки, не используемые во время приготовления.

## 3.3. Какой тип жаропрочной посуды можно использовать?

### Функция микроволн

При использовании функции микроволн важно помнить, что микроволны отражаются от металлических поверхностей. Стекла, фарфор, керамика, пластик и бумага позволяют микроволнам проходить.

Таким образом, **металлические сковородки и посуда для приготовления пищи или контейнеры с металлическими деталями или украшениями не могут быть использованы в микроволновой печи.** Стекло и керамическая посуда с **металлическими украшениями или примесями** (например, свинцовое стекло) также не может быть использована в микроволновой печи.

**Идеальным** материалом для использования при готовке пищи в микроволновой печи является стекло, термостойкий фарфор или глина, или термостойкий пластик. Очень тонкий хрусталь и фарфор должны использоваться только в течение короткого

периода времени (например, для разогрева пищи).

Горячие продукты передают тепло посуде, которая может стать очень горячей. Поэтому всегда используйте **варежки-прихватки!**

### Как протестировать посуду, которую вы хотите использовать

Поместите посуду в печь при максимальной мощности на 20 секунд. Если посуда остается холодной или не очень сильно нагревается, она подходит. Однако если она сильно нагревается или вызывает электрическую дугу, она не подходит.

### Функция Гриль

Для использования с функцией Гриль посуда должна быть устойчива к температуре не ниже 250°C.

Пластиковая посуда не подходит для готовки в данном режиме.

### Комбинированные функции

Для использования с функцией микроволны + гриль посуда должна быть пригодна как для микроволн, так и для гриля.

### Миниерные контейнеры и фольга

Полуфабрикаты в алюминиевых контейнерах или завернутые в алюминиевую фольгу можно поместить в микроволновую печь, если будут соблюдены следующие инструкции:

- Обратите внимание на инструкции производителя, напечатанные на упаковке,
- Алюминиевые контейнеры не должны быть выше 3 см, и они не должны соприкасаться со стенками внутренней камеры (**минимальное расстояние 3 см**). Алюминиевые крышки должны быть удалены.
- Поместите алюминиевый контейнер прямо на керамическое основание. При использовании решетки контейнер должен быть размещен на фаянсовой тарелке. Никогда не ставьте контейнер прямо на решетку!
- Время приготовления будет больше, потому что микроволны проходят в пищу только сверху. Если вы сомневаетесь, используйте только посуду для микроволновых печей.



## Использование

- Алюминиевая фольга может быть использована для отражения микроволн во время процесса разморозки. Деликатные продукты, такие как птица или мясной фарш, можно защитить от перегрева, накрыв их соответствующие стороны.
- **Важно:** алюминиевая фольга не должна соприкасаться со стенками микроволновой печи, так как это может привести к возникновению электрической дуги.

### Крышки

Мы рекомендуем использовать стеклянные или пластиковые крышки или пищевую пленку по следующим причинам:

1. Они предотвращают чрезмерное испарение влаги (особенно в течение длительного времени приготовления пищи);
2. Процесс приготовления ускоряется;
3. Пища не сохнет;
4. Аромат пищи сохраняется.

Крышка должна иметь отверстия, чтобы избежать нагнетания любого типа давления. Пластиковые пакеты также должны иметь отверстия. Бутылочки и баночки с детским питанием и другие подобные контейнеры должны разогреваться только без крышки, так как они могут взорваться, если крышка остается надетой.

В следующей таблице приведены общие рекомендации по типу посуды, подходящей для каждой конкретной ситуации.

### Таблица посуды

Режим работы Тип посуды	Микроволны		Гриль	Микроволны + Гриль
	Разморозка / нагрев	Готовка		
<b>Стекло и фарфор 1)</b> Столовая, нетермостойкая, пригодная для мытья в посудомоечной машине	да	да	нет	нет
<b>Глазурованный фарфор</b> Термостойкое стекло и фарфор	да	да	да	да
<b>Фарфор, камень 2)</b> Неглазурованная или глазурованная без металлических украшений	да	да	нет	нет
<b>Фаянсовая посуда 2)</b> Глазурованная Неглазурованная	да нет	да нет	нет нет	нет нет
<b>Пластиковая посуда 2)</b> Термостойкая до 100°C Термостойкая до 250°C	да да	нет да	нет нет	нет нет
<b>Полиэтиленовая пленка 3)</b> Пищевая пленка Целлофан	нет да	нет да	нет нет	нет нет
<b>Бумага, картон, пергаментная бумага 4)</b>	да	нет	нет	нет
<b>Металл</b> Алюминиевая фольга Алюминиевые контейнеры 5) Аксессуары	да нет да	нет да да	да да да	нет да да

1. Без золотых или серебряных каемок и свинцового стекла.
2. Следуйте инструкциям производителя!
3. Не используйте металлические зажимы, чтобы закрыть пакеты. Перфорируйте пакеты. Используйте пленку только для того, чтобы накрыть пищу.

4. Не используйте бумажные тарелки.
5. Только мелкие алюминиевые контейнеры без крышек. Алюминий не должен соприкасаться со стенками внутренней камеры.





## 3.4. Первое использование

1. Удалите все защитные пленки снаружи и внутри прибора, а также с принадлежностей.
2. Удалите все этикетки (за исключением таблички с техническими данными) с принадлежностей из рабочей камеры духовки.
3. Извлеките из прибора и вымойте все принадлежности (см. 4 Чистка и техническое обслуживание).
4. Нагрейте пустую духовку до максимальной температуры (с традиционными функциями) для удаления возможных производственных остатков.



Для первого нагрева используйте для приготовления традиционную функцию, а не функцию микроволновой печи.

## 3.5. Использование духовки

### Режимы работы

**Режим ожидания:** Если не выбран ни один режим, на дисплее появится текущее время.

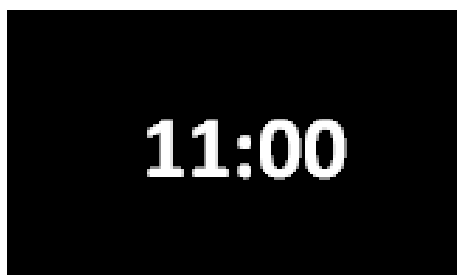

**ON (Включ):** Если активирована любая из функций на дисплее отображаются параметры, заданные в качестве текущего время и продолжительности.



## Установка текущего времени

При первом использовании или после прерывания электропитания на дисплее прибора появится мигающий символ **0:00**. Чтобы начать любое приготовление, необходимо установить текущее время.

1. Нажимайте клавишу **ЧАСЫ** (6) до тех пор, пока цифры часов не начнут мигать.
2. Введите значение времени, нажатием клавиши “-” или “+” (8/9).
3. Нажмите клавишу **ЧАСЫ** (6) еще раз, чтобы настроить минуты.
4. Введите значение минут, нажатием клавиши “-” или “+” (8/9).
5. Для завершения еще раз нажмите клавишу **ЧАСЫ** (6).



Невозможно изменить время, если духовка в функции ON (Включ).

## Блокировка в целях безопасности

Можно заблокировать работу печи (например, чтобы дети не могли ее использовать).

1. Нажмите **КЛАВИШУ СТОП / БЛОКИРОВКИ В ЦЕЛЯХ БЕЗОПАСНОСТИ** (7) на 3 секунды. Микроволновая печь подаст звуковой сигнал, и прибор будет заблокирован. На дисплее будут отображаться четыре линии, и работа печи будет заблокирована.
2. Часы будут по-прежнему отображаться на экране, также на **ДИСПЛЕЕ** (1) будет гореть индикатор Блокировки в целях безопасности.
3. Чтобы разблокировать микроволновую печь, нажмите **КЛАВИШУ СТОП / БЛОКИРОВКИ В ЦЕЛЯХ БЕЗОПАСНОСТИ** (7) на 3 секунды. Микроволновая печь подаст звуковой сигнал, и на дисплее снова будут отображаться часы.

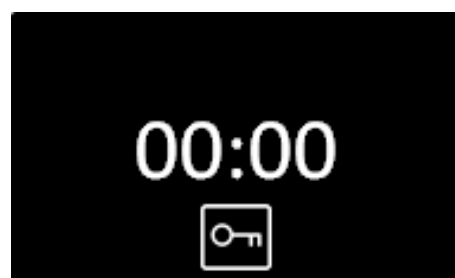



## Использование

### 3.6. Функции приготовления

#### Микроволновая печь



1. Нажмите **КЛАВИШУ ПРОГРАММА «Р»** (2). Индикатор режима МИКРОВОЛНОВАЯ ПЕЧЬ  на **ДИСПЛЕЕ** (1) загорится.
2. Подтвердите выбор функции, нажав **КЛАВИШУ ПРОГРАММА «Р»** (2) еще раз.
3. Нажмите **КЛАВИШУ ПРОДОЛЖИТЕЛЬНОСТЬ** (3).
4. Введите нужное время работы, нажатием клавиши “-” или “+” (8/9).
5. Подтвердите выбор, нажав **КЛАВИШУ ПРОДОЛЖИТЕЛЬНОСТЬ** (3) еще раз.
6. Чтобы изменить настройку мощности микроволновой печи, нажмите **КЛАВИШУ МОЩНОСТЬ / ВЕС** (4). (Если не нажать эту клавишу, прибор будет работать на максимальной мощности.)
7. Введите нужное значение мощности, нажатием клавиши “-” или “+” (8/9).
8. Подтвердите выбор, нажав **КЛАВИШУ МОЩНОСТЬ / ВЕС** (4) еще раз.
9. Нажмите клавишу **запуска** (5). Печь начнет работу.



При открытых дверцах режим приготовления будет прерван. При закрытии нажать на рукоятку режимов, чтобы возобновить приготовление.

#### Функция QUICK START (БЫСТРОГО ПУСКА) микроволновой печи



Функция QUICK START (БЫСТРОГО ПУСКА) позволяет быстро включить микроволновую печь, что удобно для разогрева небольшого количества пищи или напитков.

1. В режиме ожидания нажмите кнопку **Пуск** (5). Микроволновая печь включается в микроволновом режиме с максимальной мощностью и работает в течение 30 с.
2. Если вы хотите увеличить время работы микроволновой печи, нажмите кнопку **Пуск** (5) еще раз. Каждый раз, когда вы нажимаете эту кнопку (5) время работы микроволновой печи увеличивается на 30 с.

#### Комбинированный



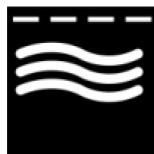

Комбинированное приготовление приготовления - это сочетание традиционного приготовления с микроволнами.

#### Микроволновая печь + Гриль

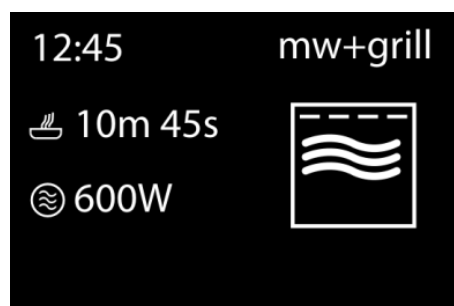

Использование гриля служит для идеального подрумянивания поверхности готовящегося блюда. Действие микроволн позволяет приготовить блюдо в кратчайшие сроки.



1. Нажмите **КЛАВИШУ ПРОГРАММА «Р»** (2).
2. Выберите функцию **МИКРОВОЛНЫ + ГРИЛЬ**  нажатием клавиши “-” или “+” (8/9).
3. Подтвердите выбор функции, нажав **КЛАВИШУ ПРОГРАММА «Р»** (2) еще раз.



4. Нажмите **КЛАВИШУ ПРОДОЛЖИТЕЛЬНОСТЬ** (3).
5. Введите нужное время работы нажатием клавиши “-” или “+” (8/9).
6. Подтвердите выбор, нажав **КЛАВИШУ ПРОДОЛЖИТЕЛЬНОСТЬ** (3) еще раз.
7. Чтобы изменить настройку мощности микроволновой печи, нажмите **КЛАВИШУ МОЩНОСТЬ / ВЕС** (4). (Если не нажать эту клавишу, прибор будет работать на максимальной мощности.)
8. Введите нужное значение мощности, нажатием клавиши “-” или “+” (8/9).
9. Подтвердите выбор, нажав **КЛАВИШУ МОЩНОСТЬ / ВЕС** (4) еще раз.
10. Нажмите клавишу **запуска** (5). Печь начнет работу.

позволяет создать в конце приготовления равномерную корочку. Идеально подходит для приготовления сосисок, свиных отбивных, бекона. Этот режим позволяет поджаривать на гриле одновременно большие объемы блюд, в частности, мясных.



1. Нажмите **КЛАВИШУ ПРОГРАММА «Р»** (2).
2. Выберите функцию **ГРИЛЬ**  нажатием клавиши “-” или “+” (8/9).
3. Подтвердите выбор функции, нажав **КЛАВИШУ ПРОГРАММА «Р»** (2) еще раз.
4. Нажмите **КЛАВИШУ ПРОДОЛЖИТЕЛЬНОСТЬ** (3).
5. Введите нужное время работы нажатием клавиши “-” или “+” (8/9).
6. Подтвердите выбор, нажав **КЛАВИШУ ПРОДОЛЖИТЕЛЬНОСТЬ** (3) еще раз.
7. Нажмите клавишу **запуска** (5). Печь начнет работу.



## Неправильное использование

### Риск повреждения прибора

- Не используйте режимы комбинированного приготовления для нагрева или кипячения жидкостей

## Режимы традиционного приготовления

### Гриль



Тепло, производимое нагревательным элементом гриля, позволяет получить наилучшие результаты при жарке на гриле, прежде всего, кусков мяса средней/малой толщины, а также



## Использование

### 3.7. Специальные функции и автоматические программы

#### Разморозка по времени (настройка вручную)



Эта функция служит для размораживания пищевых продуктов с помощью режима микроволновой печи.

1. Нажмите **КЛАВИШУ ПРОГРАММА «Р»** (2).
2. Выберите функцию **РАЗМОРОЗКА ПО ВРЕМЕНИ**  нажатием клавиши “-” или “+” (8/9).
3. Подтвердите выбор функции, нажав **КЛАВИШУ ПРОГРАММА «Р»** (2) еще раз.
4. Нажмите **КЛАВИШУ ПРОДОЛЖИТЕЛЬНОСТЬ** (3).
5. Введите нужное время работы нажатием клавиши “-” или “+” (8/9).
6. Подтвердите выбор, нажав **КЛАВИШУ ПРОДОЛЖИТЕЛЬНОСТЬ** (3) еще раз.
3. Нажмите клавишу **запуска** (5). Печь начнет работу.
4. Когда микроволновая печь прекращает работу и начинает подавать звуковой сигнал, передвиньте или переверните пищу. Для возобновления работы закройте дверцу микроволновой печи и нажмите клавишу **Старт**, процесс разморозки будет продолжен.



Если выбранная продолжительность размораживания превышает 5 минут, для оптимального результата необходимо повернуть блюдо внутрь отделения.

#### Разморозка по весу (автоматическая)



Эта функция служит для размораживания пищевых продуктов на основании веса и типа с помощью режима микроволновой печи.



1. Нажмите **КЛАВИШУ ПРОГРАММА «Р»** (2).
2. Выберите функцию **РАЗМОРОЗКА ПО ВЕСУ**  нажатием клавиши “-” или “+” (8/9).
3. Подтвердите выбор функции, нажав **КЛАВИШУ ПРОГРАММА «Р»** (2) еще раз.
4. Индикация программы «PR-01» мигает (по умолчанию).
5. Выберите тип пищи (программу), нажатием клавиши “-” или “+” (8/9) (см. таблицу ниже). (Если вы не Нажмите клавиши “-” или “+” программа «PR-01». будет выбрана по умолчанию.)
6. Подтвердите выбор, нажав **КЛАВИШУ МОЩНОСТЬ / ВЕС** (4).
7. На дисплее вы увидите мигающее значение веса (например, «0.1» по умолчанию) и индикатор веса «кг».



8. Укажите вес продукта (например, «1,2 кг»), нажатием клавиши “-” или “+” (8/9).

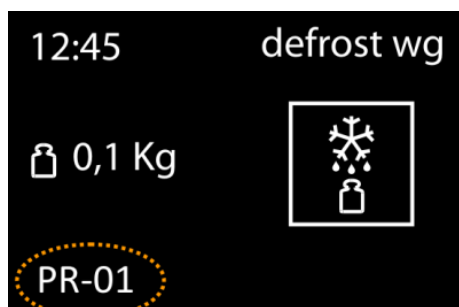

9. Нажмите клавишу **запуска** (5). Печь начнет работу.

10. Когда микроволновая печь подает звуковой сигнал и на **ДИСПЛЕЕ** (1) начинает мигать слово «**TURN**». Снова закройте дверцу и нажмите клавишу **СТАРТ** (5).



Если для оптимального результата размораживания необходимо повернуть блюдо внутрь отделения.

В следующей таблице приведены программы для функции разморозки по весу с указанием диапазонов веса, времени разморозки и выдерживания (чтобы пища достигала равномерной температуры).

Программа	Пища	Вес (г)	Время (мин)	Время выдерживания (мин)
PR-01	Мясо	0,1 – 2,5	03 мин 00 с – 1 ч 15 мин	20 – 30 мин
PR-02	Дичь	0,1 – 2,5	03 мин 00 с – 1 ч 15м	20 – 30 мин
PR-03	Рыба	0,1 – 2,5	03 мин 20 с – 01 ч 23 мин	20 – 30 мин
PR-04	Фрукты	0,1 – 1,0	02 мин 36 с – 26 мин 00с	5 – 10 мин
PR-05	Хлеб	0,1 – 1,5	02 мин 25 с – 36 мин 15с	5 – 10 мин

## Специальная функция

### Auto1: (приготовление 500 г картофеля)

1. Поместите картофель (приблизительно 500 г) с небольшим количеством воды в термостойкий контейнер и поставьте его на вращающийся поддон в микроволновой печи.
2. Нажмите **КЛАВИШУ ПРОГРАММА «Р»** (2).
3. Выберите функцию «**AUTO 1**» нажатием клавиши “-” или “+” (8/9).
4. Подтвердите выбор функции, нажав **КЛАВИШУ ПРОГРАММА «Р»** (2) еще раз.



5. Нажмите клавишу **запуска** (5). Печь начнет работу, и на дисплее будет отображаться оставшееся время работы.

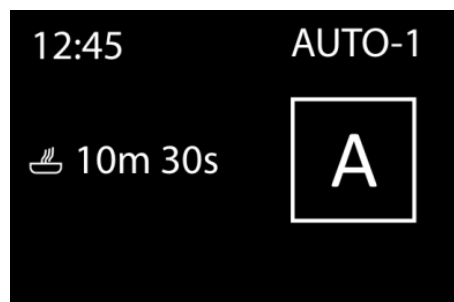



## Использование

### Auto 2: (вареные на медленном огне / тушеные блюда)

1. Поместите ингредиенты, которые требуется приготовить на медленном огне / потушить (например, капусту, тушеную курицу) в миску, накройте миску и поставьте ее на поддон печи.
2. Нажмите **КЛАВИШУ ПРОГРАММА «Р»** (2).
3. Выберите функцию «**AUTO 2**» нажатием клавиши “-” или “+” (8/9).
4. Подтвердите выбор функции, нажав **КЛАВИШУ ПРОГРАММА «Р»** (2) еще раз.

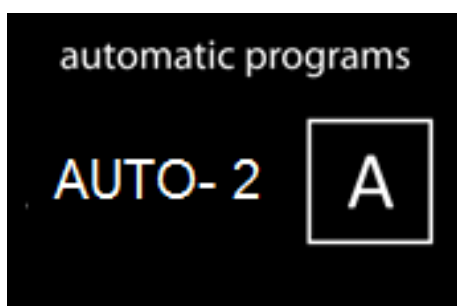

5. Нажмите клавишу **запуска** (5). Печь начнет работу, и на дисплее будет отображаться оставшееся время работы.

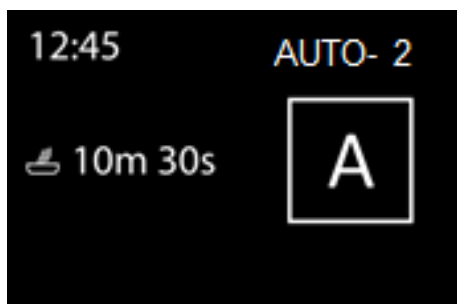

6. Когда микроволновая печь подает звуковой сигнал и на дисплее начинает мигать слово «**TURN**», переверните пищу. Снова закройте дверцу и нажмите клавишу **СТАРТ** (5).

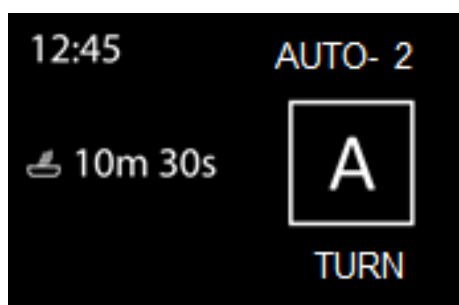

### Auto 3: (картофельное пюре)

1. Подготовьте картофельное пюре, используя 1 кг сырого картофеля. Поместите картофельное пюре в подходящую емкость (25-26 см в диаметре), а затем поставьте ее на поддон микроволновой печи.
2. Нажмите **КЛАВИШУ ПРОГРАММА «Р»** (2).
3. Выберите функцию «**AUTO 3**» нажатием клавиши “-” или “+” (8/9).
4. Подтвердите выбор функции, нажав **КЛАВИШУ ПРОГРАММА «Р»** (2) еще раз.

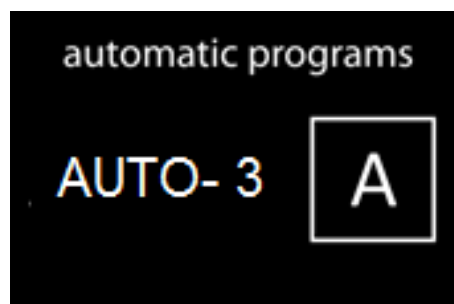

5. Нажмите клавишу **запуска** (5). Печь начнет работу, и на дисплее будет отображаться оставшееся время работы.

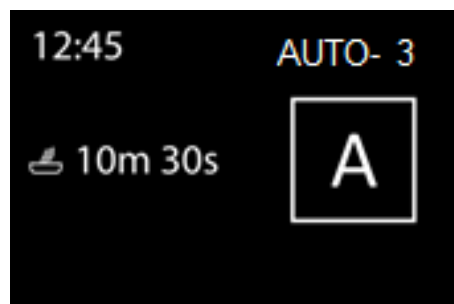

### Функция памяти

Функция «**МЕМ**» сохраняет в памяти прибора ряд часто используемых параметров (время и мощность). Однако вы можете использовать данную опцию только с основными функциями: **Микроволновая печь, Гриль** и **Микроволновая печь + Гриль**.

Процедура сохранения параметров в памяти

6. Нажмите **КЛАВИШУ ПРОГРАММА «Р»** (2).
7. Выберите **нужную функцию** (например, **МИКРОВОЛНОВАЯ ПЕЧЬ**) нажатием клавиши “-” или “+” (8/9).
8. Подтвердите выбор функции, нажав **КЛАВИШУ ПРОГРАММА «Р»** (2) еще раз.



9. Задайте нужные параметры (продолжительность и мощность), как описано в разделе "Основные функции".
10. Нажимайте **КЛАВИШУ ПРОГРАММА «Р»** (2) до тех пор, пока вы не услышите звуковой сигнал и на дисплее (1) до тех пор, пока вы не услышите звуковой сигнал и на дисплее «MEM».



## Процедура использования сохраненных в памяти параметров

1. Нажмите **КЛАВИШУ ПРОГРАММА «Р»** (2).
2. Выберите функцию «MEM» нажатием клавиши “-” или “+” (8/9).
3. Подтвердите выбор функции, нажав **КЛАВИШУ ПРОГРАММА «Р»** (2) еще раз.
4. Нажмите клавишу **запуска** (5) Печь начнет работу.



## Удаление памяти

1. Нажмите **КЛАВИШУ ПРОГРАММА «Р»** (2).
2. Выберите функцию «MEM» нажатием клавиши “-” или “+” (8/9).
3. Подтвердите выбор функции, нажав **КЛАВИШУ ПРОГРАММА «Р»** (2) еще раз.
4. Нажимайте **КЛАВИШУ СТОП / БЛОКИРОВКИ В ЦЕЛЯХ БЕЗОПАСНОСТИ** (7) до тех пор, пока вы не услышите звуковой сигнал. Печь возвращается в режим ожидания.

## 3.8. Во время работы микроволновой печи...

Вы можете прервать процесс готовки в любой момент, нажав клавишу Стоп один раз или открыв дверцу:

- Излучение микроволн немедленно прекращается.
- Гриль выключается, но остается очень горячим. Опасность ожогов!
- Таймер останавливается и на дисплее отображается оставшееся время работы.

При желании, в этот момент Вы можете:

1. Перевернуть или помешать пищу для ее равномерного приготовления.
2. Изменить настройку мощности микроволновой печи, используя клавиши “-” и “+”.
3. Выбрать другую функцию, используя клавиши функций.
4. Отрегулировать оставшееся время приготовления, используя клавиши “-” или “+”.

Для возобновления процесса закройте дверцу и нажмите клавишу Пуск.

## Прерывание цикла готовки

Вы можете прервать процесс готовки в любой момент, нажав клавишу Стоп один раз или открыв дверцу.

Если вы хотите отменить процесс готовки, снова закройте дверцу и нажмите клавишу **СТОП**. Микроволновая печь подаст звуковой сигнал, и на дисплее отобразятся часы.

## Окончание цикла готовки

По завершении процесса готовки раздадутся три коротких звуковых сигнала, и на дисплее появится слово "End".

Звуковые сигналы будут повторяться каждые 30 секунд до тех пор, пока не будет открыта дверца печи или не будет нажата клавиша **Стоп**.



## Чистка и техническое обслуживание

### 4.1. Меры предосторожности



#### Высокая температура внутри духовки после использования

##### Опасность ожогов

- Выполнять очистку только, дождавшись охлаждения прибора.



#### Неправильное использование Риск повреждения поверхностей

- Не используйте для чистки прибора струи пара.
- Для чистки компонентов из стали или с металлическим покрытием (например, анодированных, никелированных или хромированных) не пользуйтесь чистящими средствами, содержащими хлор, нашатырный спирт или отбеливающие вещества.
- Запрещается использовать абразивные или коррозионные чистящие средства (например, порошки, пятновыводители и металлические мочалки) для чистки стеклянных частей прибора.
- Запрещается использовать грубые или абразивные материалы, а также острые металлические скребки.
- Игнорирование очистки внутренней части печи может отрицательно сказаться на срок службы прибора и послужить причиной опасности.
- Всегда очищать печь изнутри от остатков пищи.



#### Неправильное использование. Опасность взрыва/получения ожогов

- Не используйте моющие средства с высоким содержанием спирта или способные выделять легковоспламеняющиеся пары. Последующий нагрев может привести к взрыву внутри отделения.



ПЕРЕД ЧИСТКОЙ микроволновой печи УБЕДИТЕСЬ, ЧТО ВИЛКА НЕ НАХОДИТСЯ В РОЗЕТКЕ.

### 4.2. Чистка поверхностей

Чтобы поверхности духовки хорошо сохранились, необходимо их регулярно чистить по окончании каждого использования, после того как они остынут.

### 4.3. Плановая ежедневная чистка

Всегда используйте только специальные чистящие средства, не содержащие абразивов или кислотных веществ на основе хлора.

Налейте средство на влажную ткань и проведите ею по поверхности, затем аккуратно промойте водой и вытрите насухо мягкой тряпкой или салфеткой из микрофибры.

### 4.4. Пятна от продуктов или остатки пищи

Во избежание повреждения поверхностей строго запрещается использовать стальные мочалки и острые скребки.

Следует применять обычные неабразивные средства, пользуясь при необходимости деревянными или пластмассовыми инструментами. Тщательно ополосните и протрите насухо мягкой тряпкой или салфеткой из микрофибры.

### 4.5. Очистка духовки

#### Внешние поверхности

1. Очистите внешние поверхности нейтральным моющим средством, теплой водой и влажной тряпкой.
2. Не допускайте просачивания воды через внешние элементы конструкции.

#### Внутренние поверхности

1. После каждого использования печи вытрите внутренние стенки влажной тряпкой.
2. Не допускайте попадания воды в вентиляционные отверстия микроволновой печи.
3. Если с момента последней чистки прошло много времени и внутренние поверхности печи сильно загрязнены, поставьте на поддон стакан с водой и включите микроволновую печь на максимальную мощность на 4 минуты. Образовавшийся пар смягчит загрязнения, которые затем можно будет легко очистить с помощью мягкой тряпки.

**Важно!** Печь не следует чистить пароструйными моечными установками.





Поток пара может попасть на находящиеся под напряжением детали и вызвать короткое замыкание.

Наиболее загрязненные поверхности из нержавеющей стали можно чистить с помощью неабразивным моющих средств.

Затем следует промыть их горячей водой и хорошо вытереть.

4. Принадлежности следует чистить после каждого использования. Если они сильно загрязнены, сначала смочите их, а затем очистите с помощью щетки и губки. Принадлежности можно мыть в посудомоечной машине. Следите за тем, чтобы вращающееся основание и соответствующий поддон были всегда чистыми.

## Дверца, петли дверцы и передняя часть печи

1. Эти части всегда должны быть чистыми, особенно контактные поверхности между дверью и передней частью печи, чтобы не было никаких утечек.
2. Для чистки используйте нейтральное моющее средство и теплую воду. Осуществляйте чистку с помощью мягкой тряпки.

## Слюдяные крышки

Всегда держите слюдяные крышки в чистоте. Остатки еды на крышках могут деформировать их или вести к образованию искр. Поэтому они должны чиститься на регулярной основе. При этом нельзя использовать абразивные чистящие вещества или острые предметы. Не снимайте крышки во избежание какого-либо риска.

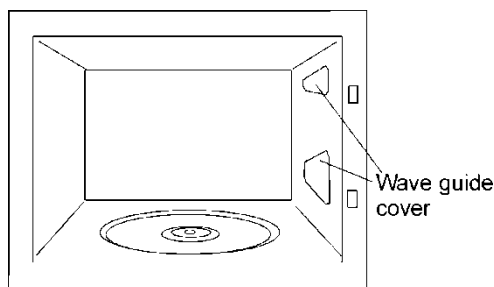

При обнаружении каких-либо неисправностей свяжитесь со службой поддержки клиентов.

## 4.6. Устранение проблем

### Печь не работает надлежащим образом:

- правильно ли вставлена вилка в розетку?
- полностью ли закрыта дверца? Дверца должна закрываться с отчетливо слышимым щелчком.
- не имеется ли посторонних предметов между дверцей и лицевой частью полости печи?

### Продукты не нагреваются или нагреваются очень медленно:

- не используете ли вы металлическую посуду?
- правильно ли вы выбрали время работы и уровень мощности?
- возможно, вы поместили в печь продукты большего объема или более охлажденные, чем обычно.

### Продукты слишком горячие, высушены или подгорели:

- правильно ли вы выбрали время работы и уровень мощности?

### Во время работы печи издается шум

- не образуется ли электрическая дуга в печи?
- не соприкасается ли посуда со стенками полости печи?
- нет ли в печи незакрепленных столовых приборов или принадлежностей для приготовления пищи?

### Внутреннее освещение не включается:

- если все функции работают нормально, вероятно, перегорела лампочка. Вы можете продолжать пользоваться печью.
- Лампочка подлежит замене только в центре технического обслуживания

### Поврежден кабель питания:

- Кабель питания должен быть заменен производителем, уполномоченными агентами или специалистами, которые квалифицированы для выполнения этой работы, в целях предотвращения опасных ситуаций и в связи с необходимостью специальных инструментов.



Все ремонтные работы должны осуществляться квалифицированным техническим персоналом.



## Установка

### 5.1. Технические характеристики

Питающее напряжение переменного тока	(см. паспортную табличку)
Плавкий предохранитель	8 А / 250 В
Потребляемая мощность	1200 Вт
Мощность гриля	1000 Вт
Выходная мощность микроволнового излучения	700 Вт
Частота микроволнового излучения	2450 МГц
Наружные размеры (Ш x В x Г)	595 x 390 x 350 мм
Внутренние размеры (Ш x В x Г)	305 x 210 x 305 мм
Емкость камеры микроволновой печи	18 л
Масса	18,6 кг

### 5.2. Инструкции по установке

Используйте кнопку «открыть», чтобы открыть дверцу и снять все упаковочные материалы. Затем почистите внутренние поверхности и принадлежности влажной тканью и просушите их. Не используйте абразивные материалы или вещества со стойким запахом.

Убедитесь, что следующие детали находятся в хорошем состоянии:

- дверца и петли;
- передняя панель микроволновой печи;
- внутренние и внешние поверхности печи.

**НЕ ИСПОЛЬЗУЙТЕ ПЕЧЬ** при обнаружении каких-либо дефектов вышеуказанных деталей. В этом случае свяжитесь с центром технического обслуживания.

Установите микроволновую печь на ровную и устойчивую поверхность.

Установите вращающееся основание в отверстие в центре полости микроволновой печи и поставьте на него вращающийся поддон так, чтобы он стал на свое место. При использовании микроволновой печи вращающееся основание и соответствующий поддон должны находиться внутри печи и быть правильно установлены. Вращающийся поддон вращается как по часовой, так и против часовой стрелки.

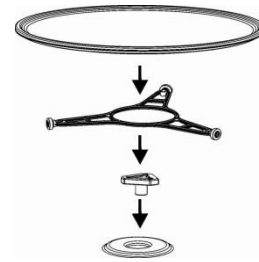

**Внимание!** Микроволновая печь может быть завернута в защитную пленку. Перед первым включением печи аккуратно снимите данную пленку, начиная с нижней части.

**Для того, чтобы обеспечить надлежащую вентиляцию для прибора, установите раму в правильном пути. Пожалуйста, обратитесь к следующим изображениям:**

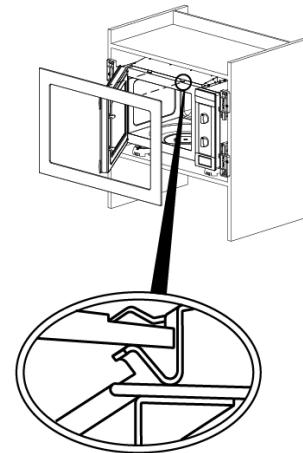

**Внимание:** после установки микроволновой печи необходимо обеспечить подключение к электрической розетке.

При установке убедитесь в том, что кабель питания не касается задней части микроволновой печи, поскольку высокая температура может повредить кабель.

При установке микроволновой печи и обычной печи в одной вертикальной плоскости микроволновая печь не должна размещаться под печью в связи с образованием конденсата.

Печь не должна находиться вблизи источников тепла, радио или телевизионных приемников.

Микроволновая печь оснащена шнуром питания и штепсельной вилкой для сети однофазного тока.

**ВНИМАНИЕ:** Микроволновая печь **ДОЛЖНА ПОДКЛЮЧАТЬСЯ ТОЛЬКО К ЗАЗЕМЛЕННЫМ ЭЛЕКТРИЧЕСКИМ РОЗЕТКАМ.**

В случае поломки производитель и продавец не несут никакой ответственности при ненадлежащем соблюдении инструкций по установке.



