

SIEMENS



Gáz főzőfelület

Płyta gazowa

Plită pe gaz

Газовая варочная панель

EP6A....., EP7A....., EP9A.....

siemens-home.com/welcome

[hu] Használati utasítás	4
[pl] Instrukcja obsługi	14
[ro] Instrucțiuni de utilizare	25
[ru] Правила пользования	35

Register
your
product
online

EP6A.CB2..

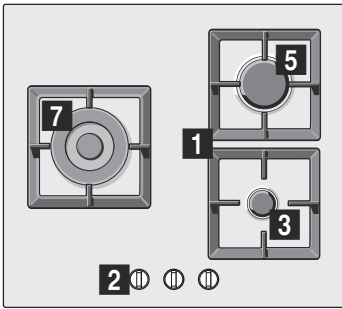

EP6A.HB9..

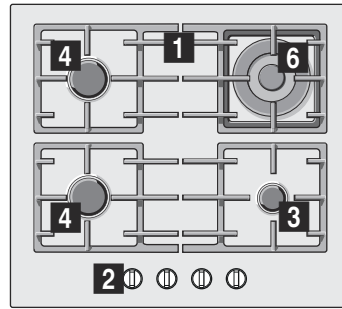

EP6A.PB1.. EP6A.PC2..
EP6A.PB2..

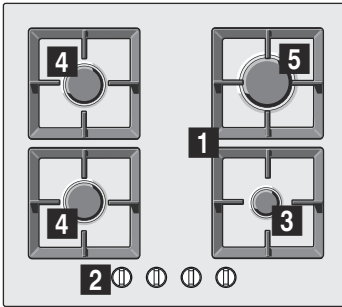

EP7A.QB1.. EP7A.QC2..
EP7A.QB2..

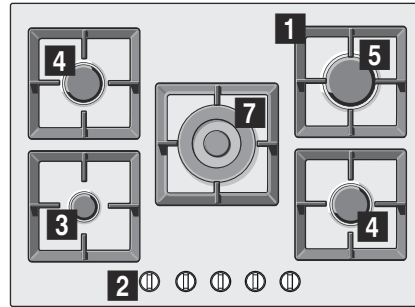

EP6A.PB8..

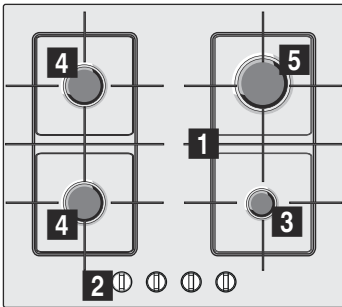

EP7A.QB9..

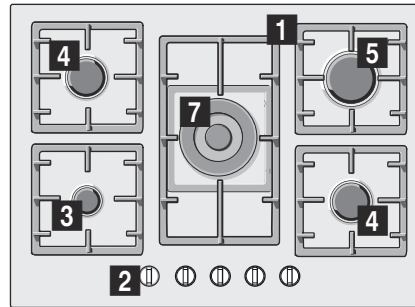

EP6A.HB2..
EP6A.HC2..

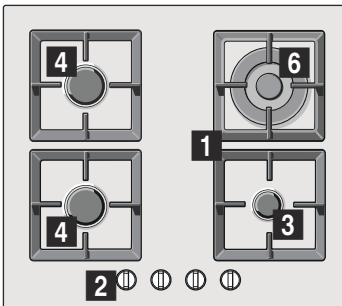

EP7A.SB2..
EP7A.SC2..

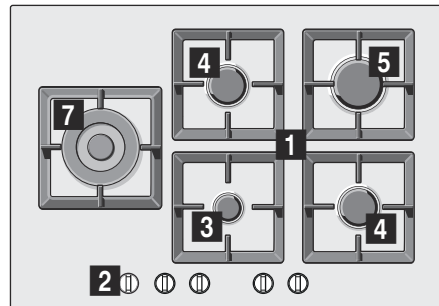

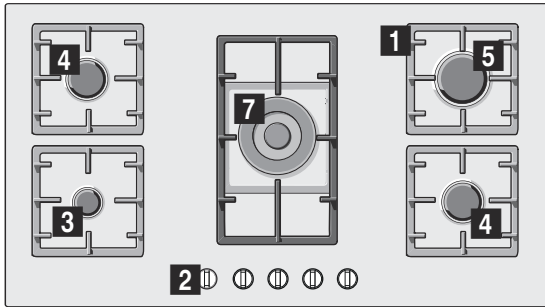
EP9A.QB9..

- 1** Rostélyok
- 2** Kapcsolók
- 3** Pótégő, max. 1 kW
- 4** Mérsékelten gyors égő, max. 1,75 kW

- 1** Ruszty
- 2** Pokręta
- 3** Palnik pomocniczy o mocy do 1 kW
- 4** Palnik półszybki o mocy do 1,75 kW

- 1** Grătare
- 2** Comenzi
- 3** Arzător auxiliar de până la 1 kW
- 4** Arzător semirapid de până la 1,75 kW

- 1** Решетки
- 2** Ручки управления
- 3** Вспомогательная газовая конфорка мощностью до 1 кВт

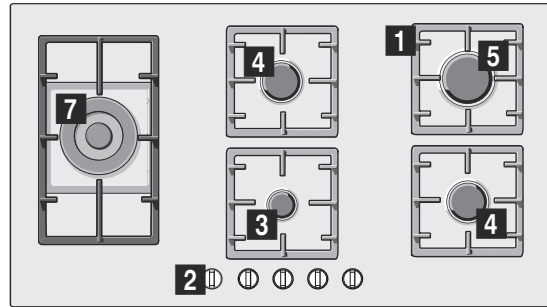
**EP9A.SB9..
EP9A.SC9..**

- 5** Gyorségő, max. 3 kW
- 6** Mini wok égőfej max. 3,5 kW
- 7** Wok égőfej max. 4 kW-tal

- 5** Palnik szybki o mocy do 3 kW
- 6** Minipalnik Wok do 3,5 kW
- 7** Palnik Wok o mocy do 4 kW

- 5** Arzător rapid de până la 3 kW
- 6** Arzător pentru miniwok până la 3,5 kW
- 7** Arzător pentru Wok cu până la 4 kW

- 4** Полубыстрая газовая конфорка мощностью до 1,75 кВт
- 5** Быстрая газовая конфорка мощностью до 3 кВт
- 6** Горелка Mini-Wok до 3,5 кВт
- 7** Горелка Wok до 4 кВт

Tartalomjegyzék

	Rendeltetésszerű használat	4
	Fontos biztonsági előírások	5
	A készülék megismerése	6
	Kezelőelemek és égők	6
	Tartozékok	7
	Gázrészák	7
	Kézi bekapcsolás	7
	Automatikus gyújtás	7
	Biztonsági rendszer	7
	Égő eloltása	7
	Megjegyzések	7
	Táblázatok és tippek	8
	Megfelelő edények	8
	Használati szabályok	8
	Főzési táblázat	8
	Tisztítás és karbantartás	11
	Tisztítás	11
	Karbantartás	11
	Mi a teendő zavar esetén?	12
	Vevőszolgálat	13
	Jótállási feltételek	13
	Környezetvédelem	13
	Ártalmatlanítás környezetbarát módon	13

További információkat a termékekről, a tartozékokról, az alkatrészekről és a szervizzel kapcsolatban internetes oldalunkon: www.siemens-home.com és az Online-Shop-ban: www.siemens-eshop.com talál.

Rendeltetésszerű használat

Olvassa el figyelmesen a következő utasításokat. Csak ezt követően tudja a készüléket hatékonyan és biztonságosan használni. Őrizze meg a használati és beszerelési útmutatót, és az esetleges új tulajdonosnak a készülékkel együtt adja át azokat.

A kézikönyv utasításainak figyelmen kívül hagyása esetén a gyártót semmilyen felelősség nem terheli.

A használati utasításban szereplő képek tájékoztató jellegűek.

A készüléket csak az üzembe helyezéskor vegye ki a védőcsomagolásból. Ha bármilyen sérülést észlel a készüléken, ne csatlakoztassa azt. Lépjen kapcsolatba vevőszolgálatunkkal.

Ez a készülék a gázkészülékekre vonatkozó EN 30-1-1-es szabvány szerinti 3. osztályba sorolandó: bútorba beépített készülék.

Az új főzőlap beszerelése előtt bizonyosodjon meg arról, hogy az üzembe helyezés a beszerelési útmutató szerint történik.

A készüléket tilos jachton vagy lakókocsiban üzembe helyezni.

Ez a készülék kizárólag megfelelően szellőző helyiségekben használható.

A készülék külső időkapcsolóval vagy távirányítással való üzemeltetésre nem alkalmas.

A beszereléssel, csatlakoztatással, beállítással és más típusú gázra való átállítással kapcsolatos szerelést megfelelően képzett szakembernek kell végeznie, az érvényben lévő szabályok és a helyi gáz- és áramszolgáltatók előírásainak betartásával. A szellőzésre vonatkozó előírásokra kiemelt figyelmet kell fordítani.

A készüléket a gyártás során adott, a műszaki adatlapon jelölt gáztípus használatára állították be. Ha módosításra van szükség, kérjük, olvassa el a beszerelési útmutatóban található információkat. Más típusú gázra való átállítás esetén kérjük, hogy forduljon vevőszolgálatunkhoz.

Ezt a készüléket kizárólag háztartásban történő használatra tervezték. Kereskedelmi és nagyüzemi használata nem megengedett. A készüléket kizárólag ételek készítésére használja, soha ne fűtésre. A jótállás kizárólag rendeltetésszerű használat esetén érvényes.

Ezt a készüléket legfeljebb 2000 méter tengerszint feletti magasságig való használatra tervezték.

Működés közben a készüléket ne hagyja felügyelet nélkül.

Csak olyan fedőt vagy gyermekbiztonsági védőelemet használjon, melyet a főzőlap gyártója jóváhagyott. Balesetveszély áll fenn, például a túlmelegedés, meggyulladás vagy darabok leválása miatt.

Ezt a készüléket 8 év feletti gyerekek és csökkent fizikai, érzékszervi vagy szellemi képességű, ill. tapasztalatlan személyek csak a biztonságukért felelős személy felügyelete mellett használhatják, illetve akkor, ha megtanulták a készülék biztonságos használatát és megértették az ebből eredő veszélyeket.

Soha ne engedjen gyerekeket a készülékkel játszani. A tisztítást és a felhasználói karbantartást nem végezhetik gyerekek, kivéve ha 8 évnél idősebbek és felügyelet mellett vannak.

8 évnél fiatalabb gyerekeket ne engedjen a készülék és a csatlakozóvezeték közelébe.

Fontos biztonsági előírások

Figyelmeztetés – Gyulladásveszély!

A gáz elégtelen nélkül felhalmozódása zárt helyiségben gyulladásveszéllyel jár. Ne helyezze a készüléket huzatos helyre. Az égők lángja kialudhat. Olvassa el figyelmesen a gázröszák működésére vonatkozó utasításokat és figyelmeztetéseket.

Figyelmeztetés – Gázmérgezés veszélye!

A gáztűzhely használata a helyiségben meleget, párát és égéstermékeket eredményez. Biztosítsa a konyha megfelelő szellőzését, főként a főzőlap működtetése során: hagyja nyitva a természetes szellőzést biztosító nyílásokat, vagy szereltesse be egy mechanikus szellőztető készüléket (elszívó kürtőt). Ha a készüléket nagy teljesítményen vagy hosszú időn át használja, kiegészítő vagy hatékonyabb szellőzésre lehet szükség: nyisson ablakot, vagy növelje a mechanikus szellőztető teljesítményét.

Figyelmeztetés – Égésveszély!

- A főzőfelületek és a készülék környezetében található bútorok felforrósodnak. Ne érintse meg a forró felületeket. A 8 éven aluli gyerekeket tartsa távol a készüléktől.
- Ha a cseppfolyós gáz palackja nem függőlegesen áll, a cseppfolyós propán/ bután a készülékbe juthat. Ezáltal heves sugárláng csaphat fel az égőfejeknél. Az alkatrészek megsérülhetnek és idővel nem zárnak jól, így ellenőrizetlenül gáz áramlik ki. Mindkét eset égési sérüléseket okozhat. A cseppfolyósgázpalackokat mindig függőleges helyzetben használja.

Figyelmeztetés – Tűzveszély!

- A főzőfelületek nagyon felmelegednek. Ne tegyen gyúlékony tárgyakat a főzőlapra. Ne tároljon semmit a főzőlapon.
- Ne tároljon vagy használjon maró hatású vegyszereket, gáz halmazállapotú vagy gyúlékony anyagokat, illetve semmi egyebet élelmiszeren kívül az elektromos háztartási készülékek alatt vagy közelében.

- A túlzottan felmelegített zsiradék vagy olaj könnyen lángra lobbanhat. Zsiradék vagy olaj melegítése közben ne hagyja a tűzhelyet felügyelet nélkül. Ha lángra lobbant, ne próbálja vízzel eloltani a tüzet. Fedje be az edényt, hogy a lángot elfojtsa, majd zárja el a főzőfelületet.

⚠ Figyelmeztetés – Sérülésveszély!

- Az üveglapon keletkezett repedések vagy törések veszélyesek. Minden égőfejet és elektromos fűtőelemet haladéktalanul kapcsoljon ki. Húzza ki a csatlakozódugót és kapcsolja ki a biztosítékot a biztosítószekrényben. Zárja el a gázt. Ne érintse meg a készülék felületét. Soha ne kapcsolja be a hibás készüléket. Hívja a vevőszolgálatot.
- A hirtelen hőmérséklet-változás az üveg törését okozhatja. Ügyeljen, hogy működés közben ne érje huzat vagy hideg folyadék a főzőlapot.
- A sérült, nem megfelelő méretű, a főzőlap szélein túlnyúló és a nem megfelelően elhelyezett edények súlyos sérüléseket okozhatnak. Tartsa be a főzőedényekre vonatkozó tanácsokat és figyelmeztetéseket.
- Hiba esetén válassza le a készüléket a gáz- és elektromos hálózatról. A javítás ügyében hívja vevőszolgálatunkat.
- Ne nyúljon a készülék belsejébe. Ha szükséges, hívja vevőszolgálatunkat.
- Ha valamelyik kapcsoló nem forog, ne erőltesse. A javítás vagy csere érdekében hívja azonnal a vevőszolgálatot.

⚠ Figyelmeztetés – Elektromos kisülés veszélye!!

- A készülék tisztításához ne használjon gőzzel működő készülékeket.
- Az üveglapon keletkezett repedések vagy törések áramütést okozhatnak. Kapcsolja ki a biztosítékot a biztosítószekrényben. Hívja az ügyfélszolgálatot

A készülék megismerése



A modell áttekintésénél megtalálja készülékét az égőfejek teljesítményével. → 2. oldal

Kezelőelemek és égők

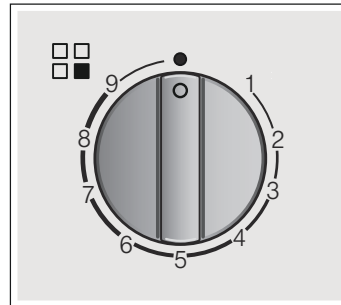
Minden kezelőgombon jelölve van a hozzá tartozó égő. A kezelőgombokkal a különféle pozícióknak megfelelően állíthatja be a mindenkor szükséges teljesítményt a maximális és minimális értékek között. Soha ne próbáljon a 0 pozícióról közvetlenül az 1 pozícióra, vagy az 1 pozícióról a 0 pozícióra váltani.



Kijelzések

	Kezelőgombbal szabályozott égő
	Kikapcsolt égő
9	Legmagasabb teljesítményfokozat és elektromos gyújtás
1	Legalacsonyabb teljesítményfokozat

A készülék megfelelő működése érdekében mindenképpen ellenőrizze, hogy a rostélyok és az égők elemei megfelelően vannak-e elhelyezve. Ne cserélje fel az égők fedeleit.

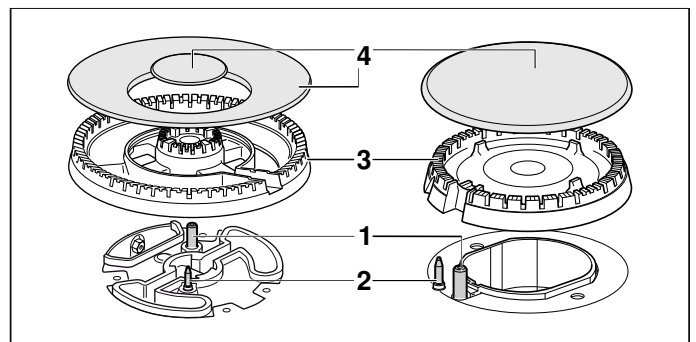

Alkatrészek

1	Gyújtógyertya
2	Hőelem
3	Égőkehely
4	Égőfedél

Tartozékok

A készülék típusától függően a főzőlap az alábbi tartozékokkal rendelkezik. A tartozékok a vevőszolgálatnál is beszerezhetők.

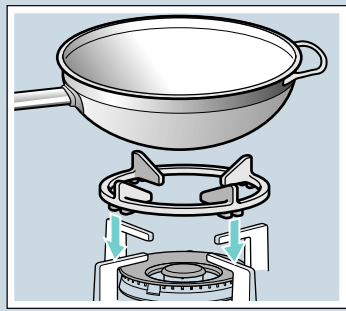

Kiegészítő rostély wok edényhez

Kizárólag wok égőn, homorú edényekkel használható. A készülék hosszabb élettartama érdekében, wok edény használatakor ajánlott a kiegészítő rostély használata.

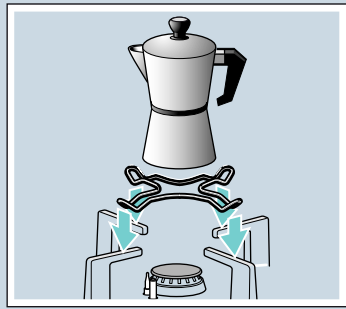

Kiegészítő feltét kávéfőzőhöz

A csak 12 cm-nél kisebb átmérőjű főzőedények használatára a legkisebb égőfejen.

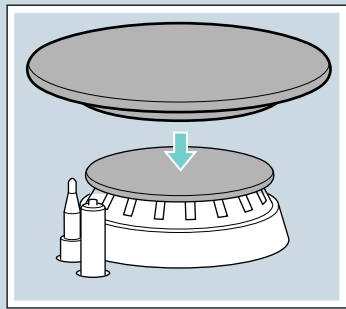

Simmer Cap

Kizárólag a minimális teljesítményen történő ételkészítésre szolgál. A Simmer Cap égőfej használatához helyezze azt a pótégő-fejre.

Kód

HZ298108	Wokfeltét: öntöttvas (mini wokégő)
HZ298107	Kiegészítő rostély wok edényhez: Öntöttvas rostély (4-5 kW)
HZ298110	Kiegészítő rostély wok edényhez: Zománcozott acél rostély
HZ298114	Kiegészítő rostély kávéfőzéshez
HZ211310	Simmer Cap

A gyártót semmilyen felelősség nem terheli, ha Ön nem használja a tartozékokat, vagy ha nem rendeltetésszerűen használja őket.

Gázrózsák

Kézi bekapcsolás

1. Nyomja meg a kiválasztott égő kezelőgombját, és forgassa balra a legmagasabb teljesítményfokozatig.
2. Tartson egy elektromos gyújtót vagy lángot (öngyújtó, gyufa stb.) az égőhöz.

Automatikus gyújtás

Ha a főzőfelület automatikus gyújtással rendelkezik (gyújtógyertya):

1. Nyomja meg a kiválasztott égő kezelőgombját, és forgassa balra a legmagasabb teljesítményfokozatig. Amíg nyomva tartja a kezelőgombot, minden égőnél szikra képződik. Az égőfej begyullad.
2. Engedje el a kezelőgombot.
3. A kezelőgombot forgassa a kívánt pozícióra.

Ha nem sikerül a begyújtás, kapcsolja ki az égőt, majd ismételje meg a fenti lépéseket. Ez alkalommal tartsa hosszabban (akár 10 másodpercig) benyomva a kezelőgombot.

⚠ Figyelmeztetés – Belobbanás veszélye!

Ha az égő 15 másodperc elteltével sem gyullad be, kapcsolja ki a kezelőgombot, és nyissa ki a helyiség ajtaját vagy ablakát. Várjon legalább egy percet, mielőtt újból meggyújtja az égőt.

Utasítás: Ügyeljen a legnagyobb tisztaságra. Ha az égőgyertyák szennyeződnek, hiba keletkezhet a gyújtás során. A gyújtógyertyákat tisztítsa meg rendszeresen egy kis, nem fémes kefével. Ügyeljen arra, hogy a gyújtógyertyákat ne érje erős ütés.

Biztonsági rendszer

A főzőlap biztonsági rendszerrel van felszerelve (termoérzékelő), amely megakadályozza a gáz áramlását, ha az égők véletlenül kialszanak.

A berendezés biztos aktiválásához:

1. Gyújtsa meg az égőt a szokásos módon.
2. A láng meggyújtása után ne engedje el a kapcsolót, hanem tartsa lenyomva további 4 másodpercig.

Égő eloltása

Forgassa a megfelelő kapcsolót jobbra, a 0 pozícióba.

Az égő kikapcsolása után néhány másodperccel éles hangjelzés hallatszik. Ez nem hibára utal, hanem a biztonsági rendszer kikapcsolását jelzi.

Megjegyzések

Normális jelenség, hogy az égő működése közben halk sípoló hang hallatszik.

Az első néhány használatkor normális, ha szagok keletkeznek. Ez nem jelent veszélyt vagy működési rendellenességet. A jelenség idővel megszűnik.

A narancssárga színű láng normális jelenség. Okozhatja por, kiömlött folyadék stb.

Az égő lángjának váratlan kialvása esetén zárja el az égőt vezérlő kapcsolót, és várjon legalább 1 percet az újragyújtás előtt.

Táblázatok és tippek

Megfelelő edények

Égő	Edény min. átmérője	Edény max. átmérője
Wok égő	22 cm	30 cm
Gyorségő	22 cm	26 cm
Mérsékelt gyors égő	14 cm	20 cm
Pótégő	12 cm	16 cm

Használati szabályok

A következő tanácsok segítenek az energiamegtakarításban és az edények sérüléseinek megelőzésében:

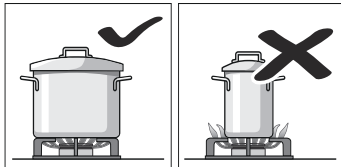

Mindig az adott égőnek megfelelő méretű edényt használjon.

Ne használjon a nagy égőkön kis edényeket. A láng ne érje el az edény oldalát.

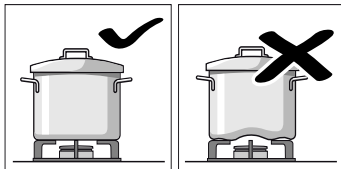

Ne használjon alakjukat vesztett edényeket, amelyek nem állnak stabilan a főzőlapon. Az ilyen edények felborulhatnak.

Kizárólag vastag és egyenletes aljú edényeket használjon.

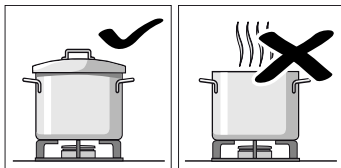

Ne főzzön fedő nélkül vagy elmozdult fedővel. Így az energia egy része elvész.

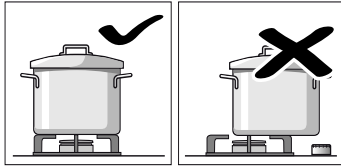

Az edényeket mindig az égő közepére helyezze. Ellenkező esetben az edény felborulhat. Ne tegyen nagy edényeket azokra az égőkre, amelyek közel vannak a kapcsolókhoz. Ez károkat okozhat a túl magas hőmérséklet miatt.

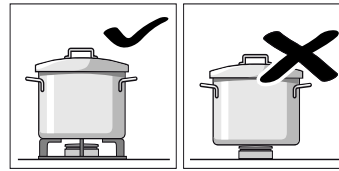

Az edényeket ne közvetlenül az égőre, hanem a rostélyokra helyezze. Használat előtt ellenőrizze, hogy a rostélyok és az égők fedelei megfelelően állnak.

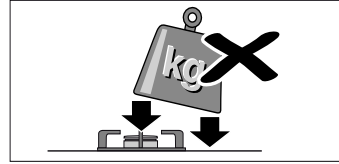

A főzőlapon lévő edényekkel óvatosan bánjon. Ne ütögesse a főzőlapot, illetve ne tegyen rá nagy súlyt.

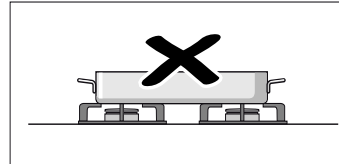

Ne használjon két égőt vagy két hőforrást egyetlen edényhez. Kerülje a pecsenyesütő lapok, agyagedények stb. hosszan tartó használatát a legnagyobb teljesítményen.

Főzési táblázat

A következő táblázat különböző ételek optimális főzési fokozatait és főzési idejét tartalmazza. Az adatok 4 személyre vonatkoznak.

A főzési idő és a főzési fokozat az ételek fajtájától, súlyától és minőségétől, valamint az edények anyagától függ. Emiatt eltérések lehetnek.

Mindig megfelelő edényt használjon és helyezze az égőfej közepére. Vegye figyelembe az edény átmérőjével kapcsolatos információkat. → "Megfelelő edények"

A táblázathoz kapcsolódó információk

Az ételek elkészítése egy vagy két lépésből áll. Minden lépés információt tartalmaz a következőkről:

- Ételkészítés módja
- Főzési fokozat
- Időtartam percben

A táblázatban feltüntetett ételkészítési módok

- Felforralás
- Továbbfőzés
- Nyomás létrehozása a kuktafazékban
- Nyomás szinten tartása a kuktafazékban
- Erős pirítás
- Enyhe pirítás
- Megolvasztás, olvasztás
- * Fedő nélkül
- ** Folyamatos kevergetés

Utasítás: Ezeket a szimbólumokat nem találja a készüléken. A különböző ételkészítési módokkal kapcsolatos tájékoztatásra szolgálnak.

A táblázatban található adatok a különböző égőfejekon készített ételekre vonatkoznak. Az ajánlott opció az első égőfej. A főzőfelület összes égőfejének leírása a modell áttekintésében található. → 2. oldal

Példa:

Étel Égőfej	Ös- szidő, perc	1. lépés			2. lépés		
Levesek, krémlevesek							
Halleves							
Gyors	12-17		8	7-9		1	5-8
Normál	17-22		8	11-13		1	6-9
Wok	10-15		9	6-8		4	4-7

Ez a példa a halleves elkészítését mutatja gyors égőfej, normál égőfej és wok égőfej segítségével.

A gyors égőfejjel (ajánlott opció) az összes főzési idő 12-17 perc.

- 1. lépés: felforralás. Használja a 8. főzési fokozatot 7-9 percig.
- 2. lépés: továbbfőzés. Kapcsoljon az 1. főzési fokozatra 5-8 percre.



















Ha az ajánlott égőfejek közül másikat használ, akkor is ugyanígy járjon el.

Étel Égőfej	Ös- szidő, perc	1. lépés			2. lépés		
Levesek, krémlevesek							
Halleves							
Gyors	12-17		8	7-9		1	5-8
Normál	17-22		8	11-13		1	6-9
Wok	10-15		9	6-8		4	4-7
Tökkrémleves, borscs							
Gyors	30-35		9	10-12		5	20-23
Normál	45-50		9	15-17		6	30-33
Wok	25-30		9	8-10		2	17-20
Minestrone (zöldségleves)							
Gyors	47-52		9	10-12		5	37-40
Normál	57-62		9	10-12		6	47-50
Mini wok	43-48		9	8-10		3	35-38
Tészta és rizs							
Spagetti							
Gyors	18-22		9	8-10		6	10-12
Normál	20-24		9	10-12		7	10-12
Wok	18-22		8	8-10		6	10-12
Rizs							
Gyors	17-22		9	5-7		2	12-15
Normál	18-23		9	7-9		6	11-14
Wok	15-20		8	4-6		2	11-14

Étel Égőfej	Ös- szidő, perc	1. lépés			2. lépés		
Ravioli							
Gyors	9-14		9	4-6		6	5-8
Normál	17-22		8	12-14		8	5-8
Wok	10-15		8	5-7		8	5-8
Zöldségek és hüvelyes növények							
Főtt burgonya (püré, krumplisaláta)							
Gyors	23-28		9	8-10		5	15-18
Normál	25-30		9	10-12		6	15-18
Wok	25-30		7	11-13		5	14-17
Hummusz (csicseriborsó püré)							
Gyors	50-55		9	10-12		4	40-43
Mini wok	47-52		8	10-12		7	37-40
Wok	47-52		7	10-12		5	37-40
Lencse							
Gyors	40-45		9	8-10		9	32-35
Normál	50-55		9	18-20		6	32-35
Wok	45-50		6	20-22		4	25-28
Olajban sült zöldségek							
Gyors	12-17		* 7	6-8		* 6	6-9
Mini wok	12-17		* 7	6-8		* 5	6-9
Wok	11-16		* 7	6-8		* 5	5-8
Hirtelen sült friss zöldségek (sauté)**							
Wok	6-8		* 9	6-8			
Mini wok	7-8		* 9	7-8			
Gyors	6-8		* 9	6-8			
Hasábburgonya							
Wok	15-20		* 7	15-20			
Gyors	15-20		* 9	15-20			
Mini wok	15-20		* 8	15-20			
Tojás							
Shakshuka (izraeli lecsó)							
Normál	15-20		9	10-12		4	5-8
Gyors	13-18		8	7-9		3	6-9
Wok	15-20		6	11-13		4	4-7
Omlett (1 adag)							
Normál	3-5		* 8	3-5			
Gyors	2-4		* 9	2-4			
Mini wok	2-4		* 9	2-4			
Spanyol tortilla							
Gyors	25-30		* 9	25-30			
Mini wok	20-25		* 9	20-25			
Wok	18-23		* 9	18-23			

Étel Égőfej	Ös- szidő, perc	1. lépés	2. lépés
Szósztok			
Besamel mártás**			
Takarék	10-15	* 6 2-4	* 6 8-11
Normál	10-15	* 5 2-4	* 5 8-11
Wok	3-8	* 5 1-2	* 5 2-6
Szósz képpenésszel érlelt sajttal**			
Takarék	4-6	* 7 4-6	
Normál	3-5	* 7 3-5	
Gyors	3-5	* 5 3-5	
Nápolyi mártás			
Normál	18-23	* 6 2-4	* 4 16-19
Wok	13-18	* 7 1-3	* 5 12-15
Mini wok	13-18	* 8 1-3	* 6 12-15
Carbonara mártás			
Normál	10-15	* 6 5-7	* 3 5-8
Gyors	8-13	* 5 4-6	* 3 4-7
Takarék	10-15	* 9 5-7	* 5 5-8
Hal			
Rántott hekk			
Gyors	5-10	* 8 5-10	
Mini wok	5-10	* 9 2-4	* 7 3-6
Wok	4-9	* 6 4-9	
Sült lazac			
Gyors	5-10	* 7 2-4	1 3-6
Mini wok	7-12	* 8 2-4	1 5-8
Wok	7-12	* 8 2-4	1 5-8
Kagyló			
Gyors	5-7	9 5-7	
Mini wok	4-6	9 4-6	
Wok	4-6	9 4-6	
Hús			
Kacsamell (1 szelet)			
Normál	6-8	* 7 6-8	
Gyors	9-11	* 7 9-11	
Wok	6-8	* 5 6-8	
Marhaszelet Stroganoff módra			
Mini wok	5-10	* 9 5-10	
Gyors	8-13	* 9 8-13	
Wok	5-10	* 8 5-10	
Csirkeszelet (8 darab csirkemellfilé)			
Gyors	7-12	* 9 2-4	* 6 5-8
Wok	7-12	* 9 2-4	* 6 5-8
Normál	7-12	* 9 7-12	

Étel Égőfej	Ös- szidő, perc	1. lépés	2. lépés
Darált hús (húspástétom, húsgombóc, bolognai mártás)			
Gyors	15-20	* 8	15-20
Normál	20-25	* 9	20-25
Mini wok	12-17	* 9	12-17
Késztermékek			
Fagyasztott krokett (16 darab)			
Fagyasztott halrudacsok (12 darab)			
Mini wok	4-8	9	4-8
Gyors	6-10	8	6-10
Wok	5-9	8	5-9
Sült kolbász (12 darab)			
Gyors	5-10	9	1-3 7 4-7
Normál	7-12	9	7-12
Wok	5-10	9	1-3 7 4-7
Főzőkolbász (12 darab)			
Normál	8-13	9	8-13
Wok	9-14	4	9-14
Gyors	7-12	7	7-12
Hamburger (4 darab)			
Gyors	4-9	* 9	1-3 * 7 3-6
Mini wok	3-8	* 9	1-3 * 7 2-5
Wok	4-9	* 9	1-3 * 7 3-6
Fagyasztott zöldség**			
Gyors	7-12	* 9	7-12
Mini wok	7-12	* 9	7-12
Wok	5-10	* 9	5-10
Pizza (20 cm átmérőjű)			
Wok	4-8	1	4-8
Mini wok	8-12	1	8-12
Gyors	16-20	1	16-20
Desszertek			
Rizspuding**			
Normál	30-35	* 8	9-11 * 4 21-24
Takarék	40-45	* 9	12-14 * 2 28-31
Wok	35-40	* 7	11-13 * 1 24-27
Tejcsokoládé			
Takarék	10-14	* 1	10-14
Normál	16-20	* 1	16-20
Crêpe (4 darab)			
Mini wok	8-13	* 7	1-3 * 6 7-10
Gyors	17-22	* 7	1-3 * 5 16-19
Wok	8-13	* 7	1-3 * 4 7-10

Étel Égőfej	Ös- szidő, perc	1. lépés			2. lépés		
							
Kenyérpuding							
Gyors	25-30		9	10-12		6	15-18
Wok	23-28		9	8-10		7	15-18
Mini wok	22-27		8	10-12		6	12-15
Spanyol puding**							
Gyors	3-8	 *	5	3-8			
Normál	8-13	 *	5	8-13			
Wok	3-8	 *	2	3-8			
Kevért tésztából készült sütemény (vízfürdőben)							
Gyors	35-40		9	35-40			
Wok	40-45		9	40-45			
Mini wok	35-40		9	35-40			

Főzési tanácsok

- Krémlevesek és hüvelyesek főzéséhez használjon kuktafazekat. A főzési idő jelentősen lecsökken. Amennyiben kuktafazekat használ, tartsa be a gyártó utasításait.
- Burgonya és rizs főzése során mindig használjon fedelet. A főzési idő jelentősen lecsökken.
- Serpenyőben készített ételek esetén először melegítse fel az olajat. Amint megkezdte a sütést, tartsa a hőmérsékletet állandó szinten úgy, hogy szükség esetén a főzési fokozatot hozzáigazítja. Több adag elkészítése esetén várjon addig, amíg a főzési hőmérsékletet újból el nem éri. Rendszeres időközönként fordítsa meg az ételt.

Tisztítás és karbantartás

Tisztítás

Ha a készülék kihűlt, tisztítsa meg szivacs, víz és szappan segítségével.

Minden használat után tisztítsa meg az égő elemeit, miután az kihűlt. Az ételmaradékok (odaégett étel, zsiradék stb.) könnyen rászáradnak a főzőfelületre, és később nehezebb lesz őket eltávolítani. Az égő megfelelő lángja érdekében fontos, hogy a lyukak és vajatok tiszták legyenek.

Egyes edények mozgatásakor fémes foltok keletkezhetnek a rostélyokon.

Az égőket és a rostélyokat tisztítsa meg szappanos vízzel és dörzsölje át egy nem fémszálas kefével.

Ha a rostélyokon védőgumi van, legyen óvatos a tisztításkor. A tömítés leeshet, és a rostély megkarcolhatja a főzőlapot.

Mindig hagyja teljesen megszáradni az égőket és a rostélyokat. A vízcseppek vagy nedves területek a főzés megkezdésekor károsíthatják a zománcot.

Miután megtisztította és megszádította az égőket, ellenőrizze, hogy a fűvókákra jól visszatette-e azok fedelét.

Figyelem!

- A készülék tisztításához ne távolítsa el a kezelőelemeket. A beszivárgó nedvesség károsíthatja a készüléket.
- A tisztításhoz ne használjon gőzzel működő készülékeket. Ezek károsíthatják a főzőlapot.
- A főzőlapra száradt ételmaradékok eltávolítására soha ne használjon súrolószert, fém mosogatószivacsot, éles tárgyakat, kést stb.
- Ne használjon kést, kaparót vagy hasonló eszközt az olyan részek tisztítására, ahol az üveg találkozik az égők takarásával, illetve a fémprofilokon és az üveg- vagy alumínium lapokon sem (ha vannak).

Karbantartás

A kiömlött folyadékot azonnal törölje fel. Így elkerülhető, hogy az ételmaradékok ráégnenek a főzőlapra, és megelőzhető a későbbi, időigényesebb tisztítás.

Az edényeket ne csúsztassa az üvegen, mivel megkarcolhatják azt. Ugyancsak ügyeljen, hogy kemény vagy hegyes végű tárgyak ne essenek az üvegre. Ne ütögesse a főzőlapot egyik sarkán sem.

A homokszemcsék (amelyek például a zöldségfélék tisztításakor fordulhatnak elő) megkarcolhatják az üveg felületét.

A főzőfelületre került olvasztott cukrot vagy magas cukortartalmú ételt azonnal távolítsa el a kaparó segítségével.

Mi a teendő zavar esetén?

Bizonyos esetekben a fellépett zavarok könnyen elháríthatók. Mielőtt felhívna az ügyfélszolgálatot, vegye figyelembe az alábbi útmutatást:

Hiba	Lehetséges ok	Megoldás
A teljes elektromos ellátás meghibásodott.	Hibás biztosíték.	Ellenőrizze a kapcsolótáblán, hogy hibás-e a biztosíték, és ha szükséges, cserélje ki.
	Az automata biztosíték vagy egy biztosíték nem működik.	Ellenőrizze a fő vezérlőegységen, hogy működik-e az automata biztosíték, illetve kiégett-e egy biztosíték.
Az automatikus gyújtás nem működik.	Lehetséges, hogy a gyertyák és az égők között étel- vagy tisztítószer-maradékok vannak.	Meg kell tisztítani a gyertya és az égő közötti részt.
	Nedvesek az égők.	Alaposan szárítsa meg az égők fedelét.
	Az égő fedele nem megfelelően van visszahelyezve.	Ellenőrizze, hogy a fedelek megfelelően vannak-e visszahelyezve.
Az égő lángja nem egyenletes.	A készülék nincs földelve, nem megfelelően van földelve vagy a földelés hibás.	Lépjen kapcsolatba egy villamossági szakemberrel.
	Az égő egyes alkatrészei rosszul vannak visszatéve.	Helyezze vissza az egyes elemeket megfelelően az érintett égőre.
A gáz kiáramlása rendellenesnek tűnik, vagy nem jön gáz.	Szennyeződés van az égő vájatain.	Tisztítsa meg az égő vájatait.
	Egy közbeeső gázcsap elzárta a gáz útját.	Nyissa ki az esetleges közbeeső gázcsapokat.
A konyhában gázzzag van.	Amennyiben gázpalackot használ, ellenőrizze, hogy nem ürült-e ki.	Cserélje ki a gázpalackot.
	Valamelyik gázcsap nyitva maradt.	Zárja el a gázcsapokat.
	Gázpalack hibás csatlakoztatása.	Ellenőrizze, hogy a csatlakozás megfelelő-e.
Ha elengedi a kapcsolót, az égő azonnal kialszik.	Lehetséges gázszivárgás.	Zárja el a fő gázcsapot, szellőztesse ki a helyiséget, és azonnal kérje egy engedéllyel rendelkező szakember segítségét a készülék ellenőrzéséhez és működtetésének jóváhagyásához. Ne használja a készüléket addig, amíg nem bizonyosodott meg arról, hogy megszűnt a gázszivárgás a rendszerben vagy a készülékben.
	Túl rövid ideig tartotta benyomva a kapcsolót.	Az égő meggyújtása után tartsa a kapcsolót benyomva még néhány másodpercig.
	Szennyeződés van az égő vájatain.	Tisztítsa meg az égő vájatait.

Vevőszolgálat

Ha vevőszolgálatunkhoz fordul, meg kell adnia a készülék típusszámát (E-Nr.) és gyártási számát (FD). Ezt az információt megtalálja a főzőlap alsó részén lévő műszaki adatlapon és a használati utasítás címkéjén.

Az egyes országok kapcsolati adatait megtalálja a mellékelt ügyfélszolgálati jegyzékben.

Javítási megrendelés és tanácsadás zavarok esetén
H +361 489 5461

Bízzon a gyártó hozzáértésében. Ezzel biztosítja, hogy a javítást szakképzett szerelők végzik el, akik eredeti pótalkatrészekkel rendelkeznek az Ön készülékéhez.

Jótállási feltételek

Ha várakozásainkkal ellentétben a készülék sérült vagy minősége nem megfelelő, kérjük, hogy erről a lehető leghamarabb tájékoztasson minket. A garancia akkor érvényes, ha a készüléken nem végeztek módosításokat, illetve csak rendeltetésszerűen használták.

Az érvényes jótállási feltételeket annak az országnak a márkaképviselője határozza meg, amelyben a készüléket vásárolta. Részletes információkért forduljon a forgalmazókhöz. A jótállás érvényesítéséhez szükséges a vásárlási bizonylat bemutatása.

A változtatás jogát fenntartjuk.

Környezetvédelem

Ha készüléke típusábráján a  szimbólum található, vegye figyelembe az alábbi útmutatást.

Ártalmatlanítás környezetbarát módon

A csomagolást környezetbarát módon ártalmatlanítsa.



Ez a készülék az elhasznált villamossági és elektronikai készülékekről szóló 2012/19/EK irányelvnek megfelelő jelölést kapott.

Ez az irányelv a már nem használt készülékek visszavételének és hasznosításának EU-szerte érvényes kereteit határozza meg.

A készülék csomagolása kizárólag olyan anyagokból készült, melyek feltétlenül szükségesek a biztonságos szállításhoz. Ezek az anyagok maradéktalanul újrahasznosíthatók, így csökkentve a környezetet ért károkat. Kérjük, óvja Ön is a környezetet a következő tanácsok megfogadásával:

- a csomagolást a megfelelő szelektív hulladékgyűjtőbe helyezze,
- a készülék kiselejtezése előtt tegye azt használhatatlanná. A készüléket megfelelő hulladékgyűjtő telepen adja le (a lakóhelyéhez legközelebbi újrahasznosítható hulladékot gyűjtő telepről érdeklődjön a helyi önkormányzatnál),
- a használt olajat ne öntse a mosogatóba. Tárolja zárt tartályban, majd adja le a megfelelő gyűjtőhelyen, vagy ennek hiányában dobja a szemétkosárba (így a hulladéklerakó-helyre kerül, ami ugyan nem a legjobb megoldás, de ezzel legalább elkerüljük a vízszennyezést).

Spis treści

	Używanie zgodne z przeznaczeniem	14
	Ważne wskazówki dotyczące bezpieczeństwa	15
	Informacje na temat urządzenia	17
	Elementy obsługi i palniki.	17
	Akcesoria	17
	Palniki gazowe	18
	Włączanie ręczne	18
	Automatyczne zapalanie.	18
	System zabezpieczający.	18
	Gaszenie palnika	18
	Uwagi	18
	Tabele i rady	18
	Odpowiednie naczynia	18
	Uwagi dotyczące obsługi	18
	Tabela gotowania.	19
	Czyszczenie oraz przegląd	22
	Czyszczenie	22
	Konserwacja.	22
	Co robić w razie usterki?	23
	Serwis	24
	Warunki gwarancji	24
	Ochrona środowiska	24
	Utylizacja zgodna z przepisami o ochronie środowiska naturalnego	24

Więcej informacji na temat naszych produktów, wyposażenia, części zamiennych oraz serwisu można znaleźć na stronie internetowej: **www.siemens-home.com** oraz w sklepie internetowym: **www.siemens-eshop.com**

Używanie zgodne z przeznaczeniem

Proszę uważnie przeczytać poniższe wskazówki. Jedynie po zapoznaniu się z ich treścią będą Państwo potrafili obchodzić się z posiadany urządzeniem w sposób skuteczny i bezpieczny. Proszę zachować instrukcje użytkownika oraz związane z instalacją, i przekazać je wraz z urządzeniem w przypadku zmiany właściciela.

Producent nie ponosi jakiegokolwiek odpowiedzialności w przypadku, gdy zalecenia zawarte w niniejszej instrukcji nie będą przestrzegane.

Ilustracje przedstawione w niniejszej instrukcji mają charakter orientacyjny.

Do momentu zamontowania nie należy wyjmować urządzenia z opakowania ochronnego. Jeżeli zostanie zauważone jakiegokolwiek uszkodzenie urządzenia, nie należy go podłączać. Proszę wówczas skontaktować się z naszym Serwisem Technicznym.

Urządzenie spełnia wymogi klasy 3, zgodnie z normą EN 30-1-1 dotyczącą urządzeń gazowych: urządzenie do zabudowy.

Przed zainstalowaniem nowej płyty kuchenki należy upewnić się, że instalacja zostanie wykonana zgodnie z zaleceniami zawartymi w instrukcji montażu.

Nie należy instalować urządzenia na jachtach ani w przyczepach kempingowych.

To urządzenie powinno być użytkowane wyłącznie w miejscach posiadających odpowiednią wentylację.

Urządzenie nie jest przystosowane do pracy z zewnętrznym zegarem sterującym ani z systemem zdalnego sterowania.

Wszystkie czynności związane z instalacją, podłączeniem, regulacją i dostosowaniem urządzenia do innych rodzajów gazu powinny być wykonywane przez upoważnionego technika, z uwzględnieniem wszystkich norm i przepisów prawnych obowiązujących w danym kraju oraz zaleceń lokalnych dostawców energii elektrycznej i gazu. Należy zwrócić szczególną uwagę na

obowiązujące przepisy w zakresie wentylacji.

Opisywane urządzenie zostało fabrycznie dostosowane do rodzaju gazu wskazanego na tabliczce znamionowej. W razie konieczności jego zmiany, należy zapoznać się z instrukcją montażu. W celu dostosowania urządzenia do zasilania innymi rodzajami gazu, zaleca się kontakt z naszym Serwisem Technicznym.

Urządzenie zostało zaprojektowane wyłącznie do użytku domowego; niedozwolone jest jego użytkowanie w zastosowaniach handlowych lub profesjonalnych. Należy używać urządzenia wyłącznie w celu gotowania, natomiast nigdy w celu ogrzewania pomieszczeń. Gwarancja będzie ważna wyłącznie w przypadku przestrzegania przewidzianego sposobu użytkowania urządzenia.

To urządzenie jest przeznaczone do użytku na wysokości do 2000 metrów nad poziomem morza.

Nie pozostawiać włączonego urządzenia bez nadzoru.

Nie należy używać innych pokrywek i barierek ochronnych dla dzieci niż zalecane przez producenta płyty kuchenki. W przeciwnym razie mogą spowodować wypadek, na przykład na skutek nadmiernego nagrzania, zapalenia lub oddzielenia się fragmentów materiału.

Urządzenie mogą obsługiwać dzieci w wieku powyżej 8 lat oraz osoby z ograniczonymi zdolnościami fizycznymi, sensorycznymi lub umysłowymi, a także osoby nie posiadające wystarczającego doświadczenia lub wiedzy, jeśli pozostają pod nadzorem osoby odpowiedzialnej za ich bezpieczeństwo lub zostały pouczone, jak właściwie obsługiwać urządzenie i są świadome związanych z tym zagrożeń.

Dzieci nie mogą bawić się urządzeniem. Czyszczenie i czynności konserwacyjne nie mogą być wykonywane przez dzieci, chyba że mają one ukończone 8 lat i są nadzorowane przez osobę dorosłą.

Dzieciom poniżej 8 roku życia nie należy pozwalać na zbliżanie się do urządzenia ani przewodu przyłączeniowego.

Ważne wskazówki dotyczące bezpieczeństwa

Ostrzeżenie – Niebezpieczeństwo deflagracji (szybkiej reakcji spalania)!

Nagromadzenie w zamkniętym pomieszczeniu większej ilości gazu bez możliwości spalania wiąże się z niebezpieczeństwem deflagracji (szybkiej reakcji spalania). Nie należy umieszczać urządzeń w miejscach narażonych na przeciągi, ponieważ mogą one powodować gaśnięcie palników. Proszę uważnie przeczytać niniejsze wskazówki i uwagi dotyczące działania palników gazowych.

Ostrzeżenie – Niebezpieczeństwo zatrucia!

Korzystanie ze sprzętu do gotowania, zasilanego gazem powoduje wydzielanie ciepła, wilgoci i produktów spalania w pomieszczeniu, w którym jest on zainstalowany. Należy zatem zapewnić prawidłową wentylację kuchni, zwłaszcza gdy włączona jest płyta kuchenki: pamiętać, aby otwory umożliwiające naturalną wentylację pozostawały otwarte lub zainstalować mechanizm zapewniający wentylację mechaniczną (okap z wyciągiem). Jeżeli urządzenie pracuje przez dłuższy czas z dużą mocą, może okazać się konieczne zastosowanie dodatkowej lub skuteczniejszej wentylacji: należy otworzyć okno lub zwiększyć moc systemu wentylacji mechanicznej.

Ostrzeżenie – Niebezpieczeństwo poparzenia!

- Strefy grzejne i przylegające do nich miejsca bardzo się nagrzewają. Nigdy nie należy dotykać gorących powierzchni. Proszę uważać, aby dzieci w wieku poniżej 8 lat nie przebywały w pobliżu urządzenia.
- Jeśli butla nie stoi pionowo, płynny propan/butan może przedostać się do urządzenia. W rezultacie przy palnikach mogą tworzyć się słupy ognia. Podzespoły mogą ulec uszkodzeniu i z czasem stać się nieszczelne, co w konsekwencji prowadzi do niekontrolowanego wycieku gazu. W takiej sytuacji istnieje poważne ryzyko poparzeń. Butle z płynem należy stosować zawsze w pozycji pionowej.

⚠️ Ostrzeżenie – Niebezpieczeństwo pożaru!

- Strefy grzejne bardzo się nagrzewają. Nie należy kłaść na płycie kuchenki przedmiotów łatwopalnych. Nie należy gromadzić przedmiotów na płycie kuchenki.
- Nie przechowywać ani nie używać substancji chemicznych powodujących korozję, par, substancji łatwopalnych lub produktów nieprzeznaczonych do spożycia pod urządzeniem bądź w jego pobliżu.
- Przegrzane tłuszcze lub oleje łatwo zapalają się. Podczas ogrzewania tłuszczu lub oleju, nie należy pozostawiać urządzenia bez nadzoru. Jeśli substancje te ulegną zapaleniu, nie należy gasić ognia za pomocą wody. Nakryć naczynie pokrywką w celu stłumienia ognia i wyłączyć strefę grzejną.

⚠️ Ostrzeżenie – Niebezpieczeństwo zranienia!

- Odpryski lub pęknięcia w płycie szklanej stanowią zagrożenie. Niezwłocznie wyłączyć wszystkie palniki oraz elektryczne elementy grzewcze. Wyciągnąć wtyczkę z gniazda lub wyłączyć bezpiecznik w skrzynce bezpiecznikowej. Odciąć dopływ gazu. Nie dotykać powierzchni urządzenia. Nigdy nie włączać uszkodzonego urządzenia. Wezwać serwis.
- Nagłe zmiany temperatury mogą spowodować pęknięcie szklanego elementu. W trakcie użytkowania płyty kuchenki, należy chronić urządzenie przed przeciągami i zalaniem zimnymi płynami,
- Naczynia, które posiadają uszkodzenia, mają nieodpowiednią wielkość, przekraczają brzegi płyty kuchenki lub są nieprawidłowo ustawione, mogą spowodować poważne obrażenia. Należy przestrzegać rad i wskazówek dotyczących naczyń do gotowania.
- W przypadku awarii, odciąć zasilanie elektryczne i dopływ gazu do urządzenia. W celu naprawy, prosimy wezwać nasz Serwis Techniczny.
- Nie należy wykonywać żadnych zmian we wnętrzu urządzenia. W razie potrzeby, prosimy wezwać nasz Serwis Techniczny.
- Jeśli jedno z pokręteł nie obraca się, nie należy go obracać, używając siły. Prosimy bezzwłocznie wezwać Serwis Techniczny, aby wykonał naprawę lub wymianę elementu.

⚠️ Ostrzeżenie – Niebezpieczeństwo porażenia prądem!

- W celu oczyszczenia urządzenia, nie należy używać maszyn do czyszczenia parą wodną.
- Pęknięcia lub zarysowania szklanej płyty mogą spowodować porażenie prądem. Wyłączyć bezpiecznik w skrzynce bezpiecznikowej. Wezwać serwis.

Informacje na temat urządzenia



Urządzenie wraz z parametrami mocy palników wymienione jest w zestawieniu modeli. → *Strona 2*

Elementy obsługi i palniki

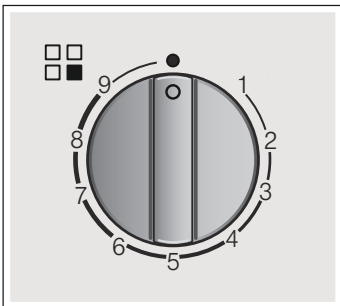
Na każdym pokrętle obsługi oznaczony jest odnośny palnik. Pokręta obsługi umożliwiają, zależnie od ustawionej pozycji, regulację żądanej mocy w zakresie od poziomu maksymalnego do poziomu minimalnego. Nigdy nie przechodzić z pozycji 0 bezpośrednio do pozycji 1 lub z pozycji 1 do pozycji 0.



Wskaźniki

	Palnik sterowany za pomocą pokręta obsługi
	Wyłączony palnik
9	Maksymalny stopień mocy i elektryczne zapalenie
1	Minimalny stopień mocy

W celu zapewnienia prawidłowego działania urządzenia, należy upewnić się, że ruszty oraz wszystkie elementy palników są prawidłowo założone. Nie zamieniać miejscami nakładek palników.

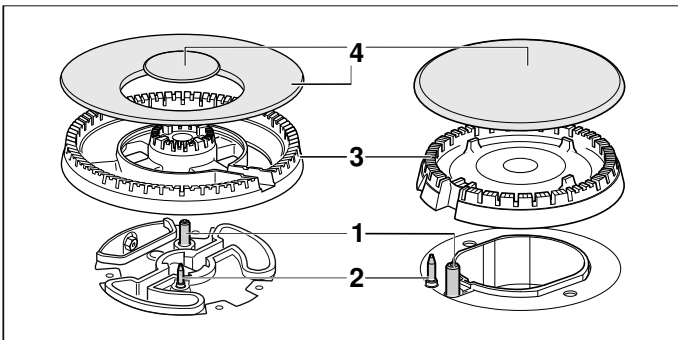

Elementy

1	Świececzka zapłonowa
2	Termoogniwo
3	Kołpak palnika
4	Nakrywka palnika

Akcesoria

W zależności od modelu do płyty kuchenki mogą być dołączone wymienione poniżej akcesoria. Można je również nabyć w Serwisie Technicznym.

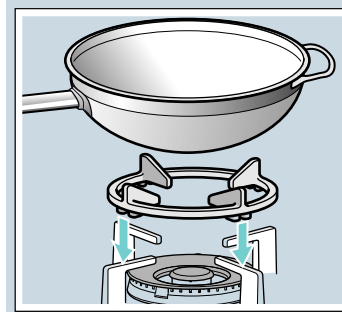

Ruszt dodatkowy wok

Do stosowania wyłącznie na palnikach wok, do naczyń z wklęsłym dnem.

Zaleca się korzystanie z ruszta dodatkowego wok w celu przedłużenia żywotności urządzenia.

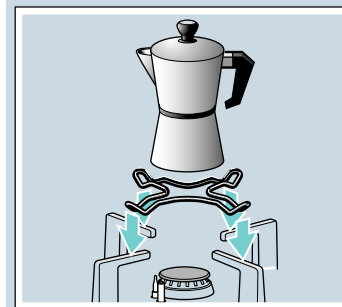

Dodatkowy ruszt do kawiarki

Przeznaczony wyłącznie do stosowania na najmniejszym palniku w przypadku naczyń o średnicy poniżej 12 cm.

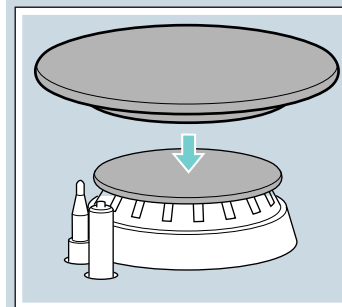

Simmer Cap

Nakładka przeznaczona jedynie do gotowania przy mocy minimalnej. W celu jej użycia należy umieścić nakładkę Simmer Cap na nakładce palnika pomocniczego.

Kod produktu

HZ298108	Nakładka Wok: żeliwo (palnik Wok mini)
HZ298107	Ruszt dodatkowy wok: ruszt z żeliwa (4-5 kW)
HZ298110	Ruszt dodatkowy wok: Ruszt ze stali emaliowanej
HZ298114	Ruszt dodatkowy "do kawy"
HZ211310	Simmer Cap

Producent nie ponosi odpowiedzialności w przypadku, gdy akcesoria te nie są używane lub są używane w sposób nieprawidłowy.

Palniki gazowe

Włączanie ręczne

1. Nacisnąć pokrętkę obsługi wybranego palnika i obrócić je w lewo, ustawiając maksymalny stopień mocy.
2. Przybliżyć do palnika zapalarkę lub płomień (zapalniczkę, zapałkę, itp.).

Automatyczne zapalanie

Jeżeli płyta grzewcza posiada funkcję automatycznego zapalania (świecek zapłonowe):

1. Nacisnąć pokrętkę obsługi wybranego palnika i obrócić je w lewo, ustawiając maksymalny stopień mocy. Naciśnięcie pokrętki powoduje wytwarzanie iskier we wszystkich palnikach. Palnik zapala się.
2. Zwolnić pokrętkę obsługi.
3. Obrócić pokrętkę obsługi na żądaną pozycję.

Jeśli płomień nie zapalił się, wyłączyć palnik i ponownie wykonać opisane powyżej czynności. Tym razem przytrzymać wciśnięte pokrętkę dłużej (do 10 sekund).

Ostrzeżenie – Niebezpieczeństwo wybuchu!

Jeżeli palnik nie zapali się po 15 sekundach, wyłączyć pokrętkę obsługi i otworzyć drzwi lub okno w pomieszczeniu. Odczekać co najmniej jedną minutę przed ponownym zapaleniem palnika.

Wskazówka: Należy zadbać o wysoki poziom czystości. Jeżeli świecek zapłonowe są zabrudzone, proces zapalania może mieć nieprawidłowy przebieg. Świecek zapłonowe należy regularnie czyścić małą szczoteczką wykonaną z materiału innego niż metal. Należy dopilnować, aby świecek zapłonowe nie były narażone na silne uderzenia.

System zabezpieczający

Płyta kuchenki jest zaopatrzona w system zabezpieczający (termoparę), który blokuje dopływ gazu do przypadkowo zgaszonych palników.

Aby zapewnić uruchomienie tego mechanizmu:

1. W zwykły sposób zapalić palnik.
2. Przytrzymując mocno pokrętkę, dociskać je przez 4 sekundy po zapaleniu płomienia.

Gaszenie palnika

Obrócić odpowiednie pokrętkę w prawo w położenie 0.

Po upływie kilku sekund po zgaszeniu palnika można usłyszeć charakterystyczny dźwięk (głuche uderzenie). Nie oznacza to żadnej anomalii; lecz jest to sygnał, że wyłączył się system zabezpieczający.

Uwagi

Lekki gwizd słyszalny podczas pracy palnika jest zjawiskiem naturalnym.

Na początku eksploatacji, normalnym zjawiskiem jest wydzielanie specyficznego zapachu przez urządzenie. Jest to zjawisko nieszkodliwe i nie wynika z usterki urządzenia. Z czasem, zjawisko to zaniknie.

Płomień w kolorze pomarańczowym jest zwykłym zjawiskiem, spowodowanym obecnością pyłu w otoczeniu, płynów rozlanych na płycie kuchenki, itp.

Jeżeli płomień palnika przypadkowo zgaśnie, należy zakręcić pokrętkę palnika i odczekać przynajmniej 1 minutę przed ponownym zapaleniem palnika.

Tabele i rady

Odpowiednie naczynia

Palnik	Minimalna średnica naczynia	Maksymalna średnica naczynia
Palnik wok	22 cm	30 cm
Palnik szybki	22 cm	26 cm
Palnik półszybki	14 cm	20 cm
Palnik pomocniczy	12 cm	16 cm

Uwagi dotyczące obsługi

Poniższe wskazówki pomogą Państwu zaoszczędzić energię oraz zapobiec uszkodzeniu naczyń:

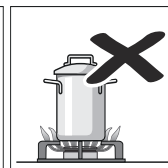
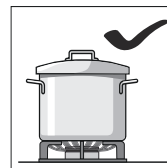

Używać naczyń o wielkości dostosowanej do danego palnika. Nie używać małych naczyń na dużych palnikach.

Płomień nie powinien dotykać bocznych ścianek naczynia.

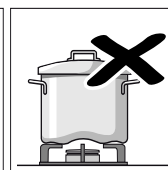
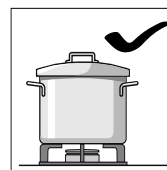

Nie należy używać odkształconych naczyń, które stoją w sposób niestabilny na płycie kuchenki i mogą się przewrócić. Należy stosować wyłącznie naczynia o płaskim i grubym dnie.

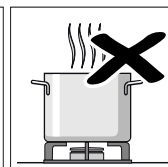
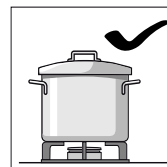

Nie gotować bez przykrycia lub z częściowo odsuniętą pokrywką, gdyż w ten sposób niepotrzebnie zużywa się część energii.

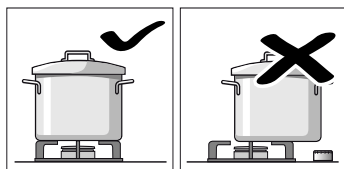

Umieszczać naczynie na palniku w położeniu dokładnie centrycznym. W przeciwnym razie może się ono wywrócić. Nie stawiać dużych naczyń na palnikach blisko pokręteł. Może to spowodować uszkodzenie pokręteł na skutek wysokiej temperatury.

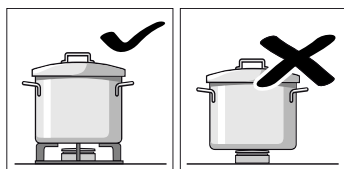

Stawiać naczynia na rusztach, w żadnym wypadku nie stawiać ich bezpośrednio na palniku. Przed użyciem palników sprawdzić, czy ruszty i nakładki palników są prawidłowo założone.

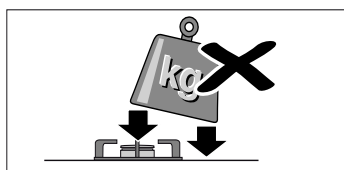

Naczynia znajdujące się na płycie kuchennej powinny być przestawiane z zachowaniem ostrożności. Nie należy uderzać w płytę kuchennej ani umieszczać na niej bardzo ciężkich przedmiotów.

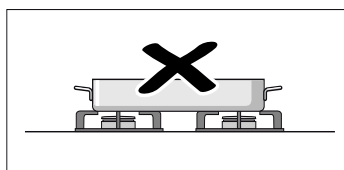

Nie należy używać dwóch palników lub dwóch źródeł ciepła dla jednego naczynia. Unikać dłuższego używania płyt do grillowania, garnków z kamionki, itd., wykorzystując maksymalną moc urządzenia.

Tabela gotowania

W poniższej tabeli podane są optymalne stopnie mocy grzania oraz czasy gotowania dla różnych potraw. Informacje te mają charakter orientacyjny i dotyczą porcji dla czterech osób.

Czasy gotowania i stopnie mocy grzania zależą od rodzaju, wagi i jakości potraw, jak również od materiału, z którego wykonane jest naczynie do gotowania. Dlatego mogą występować pewne różnice.

Zawsze używać naczyń odpowiedniej wielkości i ustawiać je na środku palnika. Należy zapoznać się z informacjami dotyczącymi średnicy naczyń do gotowania. → "Odpowiednie naczynia"

Informacje dotyczące tabeli

Proces przyrządzania każdej potrawy składa się z jednego lub dwóch kroków. Każdy etap obejmuje informacje o:

- metodzie gotowania
- stopniu mocy grzania
- czasie trwania w minutach

Podane w tabeli metody gotowania

- Zagotowanie
- Kontynuacja gotowania
- Wytwarzanie ciśnienia w szybkowarze
- Utrzymywanie ciśnienia w szybkowarze
- Silne obsmażanie
- Lekkie obsmażanie
- Roztapianie, rozpuszczanie
- * Bez pokrywki
- ** Stale mieszając

Wskazówka: Te symbole nie są umieszczone na urządzeniu. Mają charakter orientacyjny w odniesieniu do różnych metod gotowania.

W tabeli podane są informacje na temat przyrządzania potraw na różnych palnikach. Zalecaną opcją jest pierwszy palnik. W opisie modelu wymienione są wszystkie palniki płyty grzewczej. → Strona 2

Przykład:

Potrawa Palnik	Całkowity czas w min	Krok 1			Krok 2		
Zupy, zupy kremy							
Zupa rybna							
Szybki	12-17		8	7-9		1	5-8
Zwykły	17-22		8	11-13		1	6-9
Wok	10-15		9	6-8		4	4-7











































Ten przykład ilustruje przyrządzanie zupy rybnej przy użyciu palnika szybkiego, zwykłego oraz palnika Wok.





















































Całkowity czas przyrządzenia zupy przy użyciu palnika szybkiego (zalecana opcja) waha się od 12 do 17 minut.











































- Krok 1: zagotowanie. Zastosować stopień mocy grzania 8 przez 7-9 minut.
- Krok 2: kontynuacja gotowania. Na 5-8 minut zmienić stopień mocy grzania na 1.

W przypadku używania jednego z pozostałych proponowanych palników należy postępować w taki sam sposób.

Potrawa Palnik	Całkowity czas w min	Krok 1			Krok 2		
Zupy, zupy kremy							
Zupa rybna							
Szybki	12-17		8	7-9		1	5-8
Zwykły	17-22		8	11-13		1	6-9
Wok	10-15		9	6-8		4	4-7
Krem z dyni, barszcz							
Szybki	30-35		9	10-12		5	20-23
Zwykły	45-50		9	15-17		6	30-33
Wok	25-30		9	8-10		2	17-20

Potrawa Palnik	Całkowi- ty czas w min	Krok 1	Krok 2
		  	  
Minestrone (zupa jarzynowa)			
Szybki	47-52	 9 10-12	 5 37-40
Zwykły	57-62	 9 10-12	 6 47-50
Wok mini	43-48	 9 8-10	 3 35-38
Makaron i ryż			
Spaghetti			
Szybki	18-22	 * 9 8-10	 6 10-12
Zwykły	20-24	 * 9 10-12	 7 10-12
Wok	18-22	 * 8 8-10	 6 10-12
Ryż			
Szybki	17-22	 9 5-7	 2 12-15
Zwykły	18-23	 9 7-9	 6 11-14
Wok	15-20	 8 4-6	 2 11-14
Ravioli			
Szybki	9-14	 9 4-6	 6 5-8
Zwykły	17-22	 8 12-14	 8 5-8
Wok	10-15	 8 5-7	 8 5-8
Warzywa, w tym warzywa strączkowe			
Gotowane ziemniaki (purée, sałatka ziemniaczana)			
Szybki	23-28	 9 8-10	 5 15-18
Zwykły	25-30	 9 10-12	 6 15-18
Wok	25-30	 7 11-13	 5 14-17
Hummus (pasta z ciecierzycy)			
Szybki	50-55	 9 10-12	 4 40-43
Wok mini	47-52	 8 10-12	 7 37-40
Wok	47-52	 7 10-12	 5 37-40
Soczewica			
Szybki	40-45	 9 8-10	 9 32-35
Zwykły	50-55	 9 18-20	 6 32-35
Wok	45-50	 6 20-22	 4 25-28
Warzywa smażone na głębokim tłuszczu			
Szybki	12-17	 * 7 6-8	 * 6 6-9
Wok mini	12-17	 * 7 6-8	 * 5 6-9
Wok	11-16	 * 7 6-8	 * 5 5-8
Smażone świeże warzywa**			
Wok	6-8	 * 9 6-8	
Wok mini	7-8	 * 9 7-8	
Szybki	6-8	 * 9 6-8	
Frytki			
Wok	15-20	 * 7 15-20	
Szybki	15-20	 * 9 15-20	
Wok mini	15-20	 * 8 15-20	

Potrawa Palnik	Całkowi- ty czas w min	Krok 1	Krok 2
		  	  
Jaja			
Shakshuka			
Zwykły	15-20	 9 10-12	 4 5-8
Szybki	13-18	 8 7-9	 3 6-9
Wok	15-20	 6 11-13	 4 4-7
Omlet (1 por.)			
Zwykły	3-5	 * 8 3-5	
Szybki	2-4	 * 9 2-4	
Wok mini	2-4	 * 9 2-4	
Hiszpańska tortilla			
Szybki	25-30	 * 9 25-30	
Wok mini	20-25	 * 9 20-25	
Wok	18-23	 * 9 18-23	
Sosy			
Sos beszamelowy**			
Oszczędny	10-15	 * 6 2-4	 * 6 8-11
Zwykły	10-15	 * 5 2-4	 * 5 8-11
Wok	3-8	 * 5 1-2	 * 5 2-6
Sos na bazie "niebieskiego" sera pleśniowego**			
Oszczędny	4-6	 * 7 4-6	
Zwykły	3-5	 * 7 3-5	
Szybki	3-5	 * 5 3-5	
Sos neapolitański			
Zwykły	18-23	 * 6 2-4	 * 4 16-19
Wok	13-18	 * 7 1-3	 * 5 12-15
Wok mini	13-18	 * 8 1-3	 * 6 12-15
Sos carbonara			
Zwykły	10-15	 * 6 5-7	 * 3 5-8
Szybki	8-13	 * 5 4-6	 * 3 4-7
Oszczędny	10-15	 * 9 5-7	 * 5 5-8
Ryby			
Morszczuk po rzymsku			
Szybki	5-10	 * 8 5-10	
Wok mini	5-10	 * 9 2-4	 * 7 3-6
Wok	4-9	 * 6 4-9	
Pieczony łosoś			
Szybki	5-10	 * 7 2-4	 1 3-6
Wok mini	7-12	 * 8 2-4	 1 5-8
Wok	7-12	 * 8 2-4	 1 5-8
Małże			
Szybki	5-7	 9 5-7	
Wok mini	4-6	 9 4-6	
Wok	4-6	 9 4-6	

Potrawa Palnik	Całkowi- ty czas w min	Krok 1   	Krok 2   
Mięso			
Pierś kaczki (1 szt.)			
Zwykły	6-8	 * 7 6-8	
Szybki	9-11	 * 7 9-11	
Wok	6-8	 * 5 6-8	
Filet wołowy Stroganoff			
Wok mini	5-10	 * 9 5-10	
Szybki	8-13	 * 9 8-13	
Wok	5-10	 * 8 5-10	
Sznycel drobiowy (8 filetów z piersi kurczaka)			
Szybki	7-12	 * 9 2-4  * 6 5-8	
Wok	7-12	 * 9 2-4  * 6 5-8	
Zwykły	7-12	 * 9 7-12	
Mięso mielone (paszтет, kotlety mielone, sos boloński)			
Szybki	15-20	 * 8 15-20	
Zwykły	20-25	 * 9 20-25	
Wok mini	12-17	 * 9 12-17	
Gotowe produkty			
Mrożone krokiety (16 szt.) Mrożone paluszki rybne (12 szt.)			
Wok mini	4-8	 9 4-8	
Szybki	6-10	 8 6-10	
Wok	5-9	 8 5-9	
Kielbasy (12 szt.)			
Szybki	5-10	 9 1-3  7 4-7	
Zwykły	7-12	 9 7-12	
Wok	5-10	 9 1-3  7 4-7	
Kielbasy parzone (12 szt.)			
Zwykły	8-13	 9 8-13	
Wok	9-14	 4 9-14	
Szybki	7-12	 7 7-12	
Hamburgery (4 szt.)			
Szybki	4-9	 * 9 1-3  * 7 3-6	
Wok mini	3-8	 * 9 1-3  * 7 2-5	
Wok	4-9	 * 9 1-3  * 7 3-6	
Warzywa mrożone**			
Szybki	7-12	 * 9 7-12	
Wok mini	7-12	 * 9 7-12	
Wok	5-10	 * 9 5-10	
Pizza (średnica 20 cm)			
Wok	4-8	 1 4-8	
Wok mini	8-12	 1 8-12	
Szybki	16-20	 1 16-20	

Potrawa Palnik	Całkowi- ty czas w min	Krok 1   	Krok 2   
Desery			
Pudding ryżowy**			
Zwykły	30-35	 * 8 9-11  * 4 21-24	
Oszczędny	40-45	 * 9 12-14  * 2 28-31	
Wok	35-40	 * 7 11-13  * 1 24-27	
Czekolada mleczna			
Oszczędny	10-14	 * 1 10-14	
Zwykły	16-20	 * 1 16-20	
Naleśniki (4 szt.)			
Wok mini	8-13	 * 7 1-3  * 6 7-10	
Szybki	17-22	 * 7 1-3  * 5 16-19	
Wok	8-13	 * 7 1-3  * 4 7-10	
Pudding chlebowy			
Szybki	25-30	 9 10-12  6 15-18	
Wok	23-28	 9 8-10  7 15-18	
Wok mini	22-27	 8 10-12  6 12-15	
Pudding hiszpański**			
Szybki	3-8	 * 5 3-8	
Zwykły	8-13	 * 5 8-13	
Wok	3-8	 * 2 3-8	
Ciasto ucierane (w kąpielii wodnej)			
Szybki	35-40	 9 35-40	
Wok	40-45	 9 40-45	
Wok mini	35-40	 9 35-40	

Porady dotyczące gotowania

- Do przyrządzania zup kremów i warzyw strączkowych używać szybkowaru. Czas gotowania ulegnie wówczas znacznemu skróceniu. W przypadku korzystania z szybkowaru stosować się do zaleceń producenta.
- Podczas gotowania ziemniaków i ryżu zawsze używać pokrywki. Czas gotowania ulegnie znacznemu skróceniu.
- W przypadku potraw z patelni należy najpierw rozgrzać olej. Po rozpoczęciu smażenia utrzymywać stałą temperaturę, dostosowując w razie potrzeby stopień mocy grzania. W przypadku przyrządzania kilku porcji odczekać, aż żądana temperatura zostanie ponownie osiągnięta. Regularnie obracać potrawy.

Czyszczenie oraz przegląd

Czyszczenie

Po ostygnięciu urządzenia, oczyścić je przy użyciu gąbki i wody z mydłem.

Po każdorazowym użyciu, odczekać, aż palnik ostygnie i oczyścić powierzchnię wszystkich jego elementów. Nawet najdrobniejsze zanieczyszczenia (resztki potraw, krople tłuszczu, itp.) pozostawione na płycie kuchenki przylgną do niej, co utrudni ich usunięcie. Aby zapewnić prawidłowe wydobywanie się płomienia, otwory i rowki palnika powinny być czyste.

Na skutek przesuwania niektórych naczyń mogą pozostać ślady metalu na rusztach.

Oczyścić palniki i ruszty wodą z mydłem, pocierając niemetalową szczoteczką.

Należy zachować ostrożność podczas czyszczenia rusztów wyposażonych w gumowe podkładki. Jeśli podkładki odpadną, ruszt może porysować płytę kuchenki.

Zawsze dokładnie osuszać palniki i ruszty. Obecność kropli wody lub wilgotnych miejsc na początku gotowania może spowodować uszkodzenie emalii.

Po oczyszczeniu i wysuszeniu palników, sprawdzić, czy nakładki są prawidłowo założone na dyfuzor.

Uwaga!

- W celu wyczyszczenia urządzenia nie usuwać elementów obsługi. Wnikająca wilgoć może spowodować uszkodzenie urządzenia.
- Nie używać urządzeń do czyszczenia parowego. Mogłoby to spowodować uszkodzenie płyty kuchenki.
- Nigdy nie używać środków o właściwościach ściernych, stałych zmywaków, ostrych przedmiotów, noży itp. do usunięcia zaschniętych resztek potraw z powierzchni płyty kuchenki.
- Nie używać noży, skrobaków lub podobnych narzędzi do czyszczenia połączenia elementu szklanego z ozdobnymi elementami palników, profilami metalowymi bądź pokrywy szklanej lub aluminiowej (jeśli urządzenie jest w nie wyposażone).

Konserwacja

Natychmiast usuwać rozlane płyny. W ten sposób zapobiegnie się przyklejeniu resztek potraw i uniknie się wykonywania niepotrzebnych czynności.

Nie należy przesuwać naczyń po szkle, gdyż mogą je one zarysować. Z tego samego powodu nie należy dopuszczać, aby na szklany element upadały twarde lub spiczaste przedmioty. Nie należy uderzać w brzegi płyty kuchenki.

Ziarnka piasku (które sypią się na przykład podczas oczyszczania warzyw) powodują zarysowanie szklanego elementu.

Roztopiony cukier lub produkty spożywcze o wysokiej zawartości cukru, rozlane na powierzchni płyty, należy natychmiast usunąć ze strefy grzejnej za pomocą szklanego skrobaka.

Co robić w razie usterki?

Pojawiające się usterki można w niektórych przypadkach łatwo usunąć. Przed skontaktowaniem się z serwisem należy zapoznać się z poniższymi wskazówkami:

Anomalia	Możliwa przyczyna	Rozwiązanie
Funkcje elektryczne urządzenia nie działają.	Uszkodzony bezpiecznik.	Sprawdzić bezpiecznik w głównej skrzynce bezpieczników i wymienić go, jeżeli jest uszkodzony.
	"Wyskoczył" wyłącznik termomagnetyczny lub różnicowo-prądowy.	Sprawdzić na głównej tablicy rozdzielczej, czy nie "wyskoczył" wyłącznik termomagnetyczny lub różnicowo-prądowy.
Funkcja zapalania automatycznego nie działa.	Możliwe, że między świecami zapłonowymi a palnikami znajdują się resztki potraw lub pozostałości po czyszczeniu.	Przeźren między świecą zapłonową a palnikiem powinna być czysta.
	Palniki są mokre.	Starannie osuszyć nakładki palnika.
	Nakładki palnika są nieprawidłowo założone.	Sprawdzić, czy nakładki palnika są prawidłowo założone.
	Urządzenie nie jest podłączone do uziemienia, jest podłączone nieprawidłowo lub uziemienie jest nieprawidłowo wykonane.	Proszę skontaktować się z instalatorem.
Płomień wydobywający się z palnika jest nierówny.	Elementy palnika są nieprawidłowo założone.	Założyć prawidłowo elementy palnika na odpowiednim palniku.
	Rowki palnika są zabrudzone.	Oczyścić rowki palnika.
Strumień gazu wydobywa się w nienaturalny sposób lub nie wydobywa się wcale.	Dopływ gazu jest odcięty przez zawory pośrednie.	Otworzyć ewentualne pośrednie zawory dopływu gazu.
	Jeżeli kuchenka zasilana jest gazem z butli, sprawdzić, czy butla nie jest pusta.	Wymienić butlę.
W kuchni czuć zapach gazu.	Jeden z kurków jest otwarty.	Zakręcić kurki.
	Nieprawidłowe złącze butli.	Sprawdzić, czy złącze butli z gazem jest całkowicie szczelne.
	Możliwy wyciek gazu.	Zamknąć główny dopływ gazu, wywietrzyć pomieszczenie i niezwłocznie powiadomić technika uprawnionego w zakresie przeglądu i certyfikacji instalacji gazowej. Przed ponownym użyciem, sprawdzić, czy nie ma wycieku gazu w instalacji lub w urządzeniu.
Palnik gaśnie natychmiast po puszczeniu pokrętła.	Pokrętło nie było dociskane wystarczająco długo.	Po zapaleniu palnika, przytrzymać pokrętło dociśnięte o kilka sekund dłużej.
	Rowki palnika są zabrudzone.	Oczyścić rowki palnika.

Serwis

W przypadku zwrócenia się o pomoc do naszego Serwisu Technicznego, należy podać numer produktu (E-Nr) i numer fabryczny (FD) urządzenia. Numery te znajdują się na tabliczce znamionowej urządzenia, umieszczonej w dolnej części płyty kuchenki; są również zamieszczone na etykiecie w instrukcji obsługi.

Adresy serwisów wszystkich krajów znajdują się w załączonym spisie autoryzowanych serwisów.

Zlecenie naprawy oraz pomoc w razie usterki
PL 801 191 534

Warto zaufać kompetencjom producenta. Dzięki temu mają Państwo gwarancję, że naprawy zostaną wykonane przez przeszkolonych techników serwisu, którzy dysponują oryginalnymi częściami zamiennymi do danego urządzenia.

Warunki gwarancji

Jeśli mimo starań producenta, urządzenie będzie posiadało jakieś uszkodzenie lub nie będzie spełniało wymaganych norm jakości, prosimy nas o tym bezzwłocznie poinformować. Gwarancja zachowuje ważność tylko w przypadku, gdy w mechanizmie urządzenia nie były dokonywane żadne modyfikacje, a urządzenie było używane zgodnie z przeznaczeniem.

Warunki gwarancji mające zastosowanie to warunki ustalone przez przedstawicielstwo naszej firmy w kraju, w którym dokonano zakupu. Szczegółowe informacje na ten temat można uzyskać w punktach sprzedaży. Aby skorzystać z gwarancji, konieczne jest przedstawienie dowodu zakupu urządzenia.

Z zastrzeżeniem prawa do wprowadzania zmian.

Ochrona środowiska

Jeżeli na tabliczce znamionowej urządzenia znajduje się symbol , należy przestrzegać poniższych wskazówek.

Utylizacja zgodna z przepisami o ochronie środowiska naturalnego

Opakowanie należy usunąć zgodnie z przepisami o ochronie środowiska.











To urządzenie jest oznaczone zgodnie z Dyrektywą Europejską 2012/19/UE oraz polską Ustawą z dnia 11 września 2015. „O zużytych sprzęcie elektrycznym i elektronicznym” (Dz.U. z dn. 23.10.2015 poz. 11688) symbolem przekreślonego kontenera na odpady. Takie oznakowanie informuje, że sprzęt ten, po okresie jego użytkowania nie może być umieszczany łącznie z innymi odpadami pochodzącymi z gospodarstwa domowego. Użytkownik jest zobowiązany do oddania go prowadzącym zbieranie zużytego sprzętu elektrycznego i elektronicznego. Prowadzący zbieranie, w tym lokalne punkty zbiórki, sklepy oraz gminne jednostka, tworzą odpowiedni system umożliwiający oddanie tego sprzętu. Właściwe postępowanie ze zużyтым sprzętem elektrycznym i elektronicznym przyczynia się do uniknięcia szkodliwych dla zdrowia ludzi i środowiska naturalnego konsekwencji, wynikających z obecności składników niebezpiecznych oraz niewłaściwego składowania i przetwarzania takiego sprzętu.

Opakowanie urządzenia zostało wykonane z materiałów, które gwarantują skuteczne zabezpieczenie podczas transportu. Materiały te w pełni podlegają recyklingowi, dzięki czemu ogranicza się ich negatywny wpływ na środowisko naturalne. Zachęcamy Państwa do włączenia się w ochronę środowiska naturalnego poprzez postępowanie zgodnie z poniższymi zaleceniami:

- wyrzucić opakowanie do odpowiedniego pojemnika przeznaczonego na artykuły do recyklingu,
- przed pozbyciem się zużytego urządzenia, należy wyłączyć go z użytkowania. Informacje o adresie najbliższego punktu zbiórki materiałów podlegających recyklingowi, gdzie należy przekazać zużyte urządzenie, uzyskają Państwo w lokalnej placówce administracji publicznej,
- nie należy wylewać do zlewu oleju używanego do smażenia. Zaleca się, aby zlać olej do zamkniętego naczynia i przekazać do odpowiedniego punktu zbiórki odpadów, a w przypadku jego braku, umieścić w pojemniku na śmieci (olej zostanie wylany do kontrolowanego ścieku; nie jest to wprawdzie najlepsze rozwiązanie, lecz dzięki niemu unikamy skażenia wody).

Cuprins

	Folosire conform destinației	25
	Instrucțiuni de siguranță importante	26
	Familiarizarea cu aparatul	27
	Elementele de operare și arzătoarele	27
	Accesorii	28
	Arzătoare cu gaz	28
	Conectarea manuală	28
	Aprindere automată	28
	Sistem de siguranță	28
	Stingerea unui arzător	28
	Indicații	28
	Tabele și recomandări	29
	Recipiente adecvate	29
	Indicații de utilizare	29
	Tabel pentru preparare	29
	Curățarea și întreținerea	32
	Curățare	32
	Întreținere	32
	Ce-i de făcut în caz de defecțiune?	33
	Serviciul pentru clienți	34
	Condiții de garanție	34
	Protecția mediului	34
	Evacuarea ecologică	34

Pe pagina noastră de internet găsiți alte informații referitoare la produse, accesorii, piese de schimb și servicii: www.siemens-home.com și la magazinul online: www.siemens-eshop.com

Folosire conform destinației

Citiți cu atenție aceste instrucțiuni. Doar atunci veți putea manevra aparatul dvs. într-un mod eficient și sigur. Păstrați instrucțiunile de utilizare și instalare și înmânați-le împreună cu aparatul dacă acesta își schimbă proprietarul.

Producătorul este exonerat de orice răspundere dacă nu sunt îndeplinite dispozițiile din acest manual.

Imaginile prezentate în aceste instrucțiuni sunt cu scop orientativ.

Nu scoateți aparatul din ambalajul protector până în momentul încăstrării. Dacă observați vreo daună la aparat, nu îl conectați. Luați legătura cu Serviciul nostru tehnic.

Acest aparat corespunde cu clasa 3, conform normei EN 30-1-1 pentru aparate pe bază de gaz: aparat încastat într-o mobilă.

Înainte de a instala noua dvs. plită de gătit, asigurați-vă că instalarea se efectuează urmând instrucțiunile de montare.

Acest aparat nu poate fi instalat în iahturi sau rulote.

Acest aparat trebuie să fie utilizat exclusiv în locuri cu ventilație suficientă.

Acest aparat nu este destinat exploatării cu un comutator temporizat extern sau cu o telecomandă.

Toate lucrările de instalare, conectare, reglare și adaptare la alte tipuri de gaz trebuie să fie realizate de către un tehnician autorizat, respectând toate normele și legislația aplicabile și dispozițiile companiilor locale furnizoare de gaz și energie electrică. Se va acorda o atenție deosebită dispozițiilor aplicabile în ceea ce privește ventilația.

Acest aparat iese din fabrică reglat pentru tipul de gaz indicat pe plăcuța cu caracteristici. Dacă este necesar să îl schimbați, consultați instrucțiunile de montare. Este recomandat să apelați la serviciul nostru tehnic pentru adaptarea la alte tipuri de gaz.

Acest aparat a fost conceput numai pentru uz casnic, nefiind permisă utilizarea sa în scopuri comerciale sau profesionale. Utilizați aparatul numai pentru gătit, niciodată pentru încălzirea

casei. Garanția va fi valabilă numai dacă se respectă utilizarea pentru care a fost conceput.

Acest aparat este adecvat pentru o utilizare până la o înălțime de maxim 2000 de metri deasupra nivelului mării.

Nu lăsați aparatul nesupravegheat în timpul funcționării.

Nu utilizați capace sau bariere de protecție pentru copii care nu sunt recomandate de către producătorul plitei de gătit. Puteți provoca accidente, de ex. aprinderea sau desprinderea de fragmente de material datorită supraîncălzirii.

Acest aparat poate fi folosit de copiii peste 8 ani și de persoane cu capacități fizice, senzoriale sau mentale reduse sau cu insuficientă experiență sau cunoștințe, numai sub supravegherea unei persoane responsabile pentru siguranța acestora sau dacă au fost instruiți referitor la utilizarea în siguranță a aparatului și au înțeles pericolele care rezultă din această utilizare.

Copiii nu au voie să se joace cu aparatul. Curățarea și întreținerea realizate de utilizator nu vor fi efectuate de către copii, decât cu condiția ca aceștia să aibă vârsta de peste 8 ani și să fie supravegheați.

Copiii mai mici de 8 ani trebuie ținuti la distanță de aparat și de cablul de racord.

Instrucțiuni de siguranță importante

Avertizare – Pericol de deflagrație!

Acumularea de gaz fără ardere într-o incintă închisă aduce pericolul de deflagrație. Nu supuneți aparatul la curenți de aer. Arzătoarele s-ar putea stinge. Citiți cu atenție instrucțiunile și indicațiile cu privire la funcționarea arzătoarelor cu gaz.

Avertizare – Pericol de intoxicare!

Utilizarea unui aparat de gătit cu gaz produce căldură, umiditate și produși de ardere în locul în care este instalat. Asigurați o bună aerisire a bucătăriei, în special cât timp plita de gătit este în funcțiune: mențineți deschise orificiile de aerisire naturală sau instalați un dispozitiv de aerisire mecanică (hotă). Utilizarea frecventă și prelungită a aparatului poate necesita o aerisire suplimentară sau mai eficientă: deschideți o fereastră sau măriți puterea aerisirii mecanice.

Avertizare – Pericol de arsuri!

- Zonele de gătit și zonele adiacente se înfierbântă. Nu atingeți niciodată suprafețele fierbinți. Țineți la distanță copiii cu vârsta sub 8 ani.
- Dacă butelia cu gaz lichefiat nu stă vertical, propanul/butanul lichid pot ajunge în aparat. Astfel pot apărea jeturi puternice de flăcări la arzătoare. Componentele se pot deteriora și pot deveni neetanșe în timp, astfel încât iese gaz necontrolat. Ambele pot duce la arsuri. Folosiți buteliile cu gaz lichefiat întotdeauna în poziție verticală.

Avertizare – Pericol de incendiu!

- Zonele de gătit se înfierbântă. Nu amplasați obiecte inflamabile pe plita de gătit. Nu depozitați obiecte pe plita de gătit.
- Nu depozitați și nici nu utilizați produse chimice corozive, vapori, materiale inflamabile, nici produse nealimentare sub acest aparat electrocasnic și nici în apropierea lui.
- Grăsimile sau uleiurile supraîncălzite sunt ușor inflamabile. Nu vă îndepărtați în timp ce încălziți grăsime sau ulei. Dacă acestea iau foc, nu stingeți cu apă. Acoperiți recipientul cu un capac pentru a înăbuși focul și deconectați zona de gătit.

⚠️ Avertizare – Pericol de rănire!

- Crăpăturile sau fisurile în placa de sticlă sunt periculoase. Toate arzătoarele și fiecare element de încălzire electric trebuie să fie imediat deconectate. Scoateți fișa de rețea din priză sau întrerupeți siguranța de la tabloul de siguranțe. Închideți alimentarea cu gaz. Nu atingeți suprafața aparatului. Nu porniți niciodată un aparat dacă acesta este defect. Apelați unitatea service abilitată.
- Schimbările bruște de temperatură pot provoca spargerea sticlei. Evitați curenții de aer și vărsarea lichidelor reci în timpul utilizării plitei de gătit.
- Recipientele care prezintă daune, au o dimensiune inadecvată, depășesc marginile plitei de gătit sau sunt situate greșit pot provoca leziuni grave. Respectați sfaturile și indicațiile referitoare la recipientele de gătit.
- În caz de avarie, întrerupeți alimentarea electrică și cu gaz a aparatului. Pentru reparație, apelați la serviciul nostru tehnic.
- Nu interveniți în interiorul aparatului. Dacă este necesar, apelați la serviciul nostru tehnic.
- Dacă unele dintre comenzi nu pot fi rotite, nu le forțați. Apelați imediat la serviciul tehnic pentru a efectua reparația sau înlocuirea acestora.

⚠️ Avertizare – Pericol de șoc electric!

- Nu utilizați aparate de curățare cu aburi pentru a curăța aparatul.
- În cazul crăpăturilor, ciobiturilor sau fisurilor în plită, scoateți siguranța din casetă, respectiv scoateți fișa de alimentare din priză. Chemați unitatea de service abilitată.

👁️ Familiarizarea cu aparatul

În imaginea de ansamblu a modelului găsiți aparatul dvs. cu puterile arzătoarelor. → *Pagina 2*

Elementele de operare și arzătoarele

La fiecare buton de control este marcat arzătorul aferent. Cu butoanele de control puteți regla de fiecare dată puterea necesară, corespunzător diverselor poziții, între valorile maxime și cele minime. Nu încercați niciodată să treceți direct de la poziția 0 la poziția 1 sau de la poziția 1 la poziția 0.

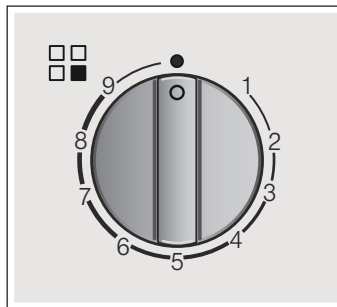
**Afișaje**

	Arzător comandat de la butonul de control
	Arzător deconectat
9	Treapta de putere cea mai mare și aprinderea electrică
1	Treapta de putere cea mai redusă

Pentru o funcționare corectă a aparatului este obligatoriu să vă asigurați că grătarele și toate piesele arzătoarelor sunt bine poziționate. Nu interschimbați capacele arzătoarelor.

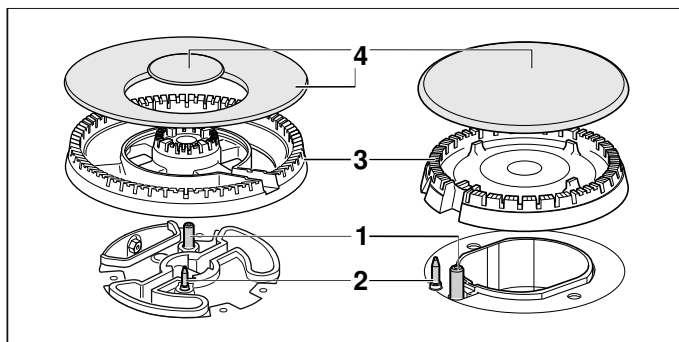
**Elemente**

1	Bujie
2	Termoelement
3	Corpul arzătorului
4	Capacul arzătorului

Accesorii

În funcție de model, plita dvs. de gătit poate include următoarele accesorii. Acestea se pot, de asemenea, achiziționa de la serviciul tehnic.

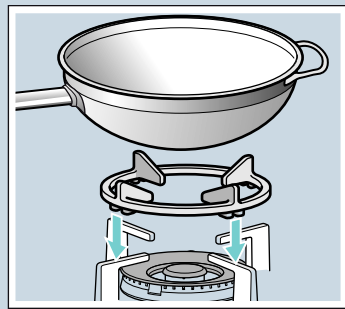

Grătar suplimentar pentru wok

Pentru utilizare exclusivă pe arzătoarele pentru wok cu recipiente cu bază concavă.

Se recomandă utilizarea grătarului suplimentar pentru wok, pentru a prelungi viața utilă a aparatului.

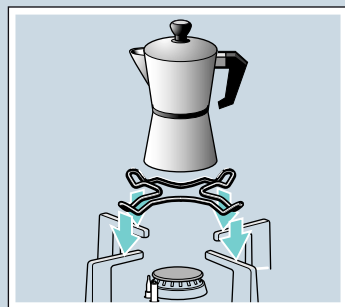

Suport suplimentar pentru espressor moka tradițional

Numai pentru folosirea unui vas de gătit cu diametrul bazei mai mic de 12 cm pe arzătorul cel mai mic.

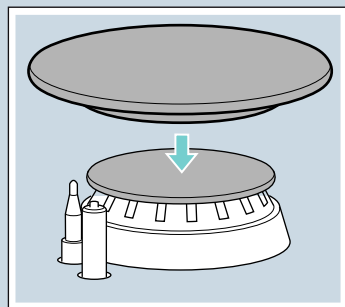

Simmer Cap

Capac recomandat exclusiv pentru gătit la puterea minimă. Pentru utilizarea sa este necesar să poziționați capacul Simmer Cap peste capacul arzătorului auxiliar.

Cod

HZ298108	Suport pentru wok: fontă (miniarzător wok)
HZ298107	Grătar suplimentar pentru wok: Grătar din fontă (4-5 kW)
HZ298110	Grătar suplimentar pentru wok: Grătar din oțel emailat
HZ298114	Grătar suplimentar pentru ibric
HZ211310	Simmer Cap

Producătorul nu își asumă răspunderea dacă nu se utilizează sau se utilizează incorect aceste accesorii.

Arzătoare cu gaz

Conectarea manuală

1. Apăsăți butonul de control al arzătorului selectat și rotiți-l spre stânga, până la treapta de putere cea mai mare.
2. Țineți un element de aprindere sau o flacăra (brichetă, chibrit etc.) la arzător.

Aprindere automată

Dacă plita dvs. dispune de aprindere automată (bujii):

1. Apăsăți butonul de control al arzătorului selectat și rotiți-l spre stânga, până la treapta de putere cea mai mare. În timp ce mențineți apăsat butonul de control, vor fi declanșate scânteii la toate arzătoarele. Arzătorul se aprinde.
2. Dați drumul butonului de control.
3. Rotiți butonul de control în poziția dorită.

În cazul în care nu se realizează aprinderea, deconectați arzătorul și repetați etapele descrise mai sus. De data aceasta mențineți butonul de control apăsat mai mult timp (până la 10 secunde).

⚠ Avertizare – Pericol de explozie!

Dacă arzătorul nu se aprinde după 15 secunde, deconectați butonul de control și deschideți ușa sau fereastra încăperii. Așteptați cel puțin un minut înainte să aprindeți din nou arzătorul.

Indicație: Acordați atenție unei curățenii desăvârșite. În cazul în care bujiile sunt murdare, se poate produce o aprindere greșită. Curățați bujiile regulat cu o perie mică, dar nu metalică. Aveți grijă ca bujiile să nu fie supuse unor lovituri puternice.

Sistem de siguranță

Plita dvs. de gătit dispune de un sistem de siguranță (termocuplu) care împiedică trecerea gazului dacă arzătoarele se sting în mod accidental.

Pentru a garanta că acest dispozitiv este activ:

1. Aprindeți arzătorul în mod normal.
2. Fără a elibera comanda, mențineți-o apăsată ferm timp de 4 secunde după ce ați aprins flacăra.

Stingerea unui arzător

Rotiți comanda corespunzătoare spre dreapta până la poziția 0.

Câteva secunde după stingerea arzătorului, se va produce un sunet (ca o lovitură). Nu este nicio anomalie, aceasta înseamnă că siguranța a încetat să mai funcționeze.

Indicații

În timpul funcționării arzătorului, este normal să se audă un șuierat ușor.

La primele utilizări, este normal să se degaje mirosuri. Aceasta nu presupune niciun risc și nicio funcționare defectuoasă. Mirosurile vor dispărea.

O flacără de culoare portocalie este normală. Se datorează prezenței prafului în aer, lichidelor vărsate, etc.

În cazul unei stingeri accidentale a flăcărilor arzătorului, închideți comanda de acționare a arzătorului și nu încercați să îl reaprindeți timp de cel puțin 1 minut.

Tabele și recomandări

Recipiente adecvate

Arzător	Diametrul minim al recipientului	Diametrul maxim al recipientului
Arzător pentru wok	22 cm	30 cm
Arzător rapid	22 cm	26 cm
Arzător semirapid	14 cm	20 cm
Arzător auxiliar	12 cm	16 cm

Indicații de utilizare

Următoarele sfaturi vă vor ajuta să reduceți consumul de energie și să evitați deteriorarea recipientelor:

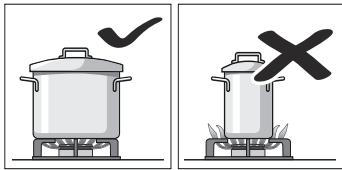

Utilizați recipiente de dimensiune potrivită cu fiecare arzător. Nu utilizați recipiente mici pe arzătoare mari. Flacăra nu trebuie să atingă lateralele recipientului.

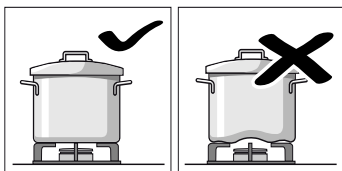

Nu utilizați recipiente deformate care se dovedesc instabile pe plita de gătit. Recipientele s-ar putea răsturna.

Utilizați numai recipiente cu baza plată și groasă.

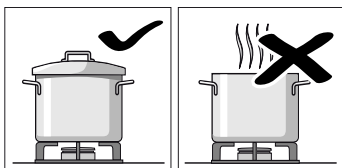

Nu gătiți fără capac sau cu acesta deplasat. Astfel se disipă o parte din energie.

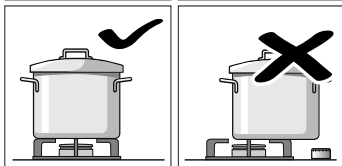

Așezați recipientul bine centrat pe arzător. În caz contrar s-ar putea răsturna.

Nu așezați recipiente mari pe arzătoarele apropiate de comenzi. Acestea s-ar putea deteriora din cauza excesului de temperatură.

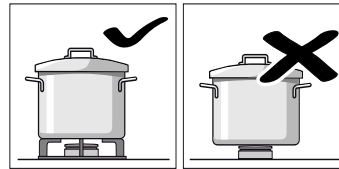

Așezați recipientele pe grătare, niciodată direct pe arzător. Asigurați-vă că grătarele și capacele arzătoarelor sunt bine poziționate înainte de a le folosi.

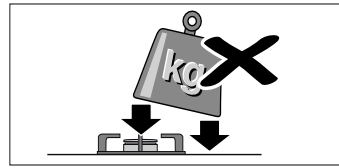

Manevrați recipientele cu grijă pe plita de gătit. Nu loviți plita de gătit și nu puneți pe aceasta greutăți excesive.

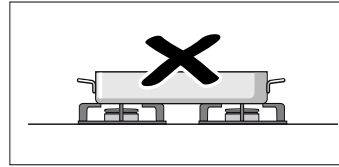

Nu utilizați două arzătoare sau două surse de căldură pentru un singur recipient.

Evitați utilizarea de tigăi pentru prăjit, vase de lut, etc. un timp îndelungat la putere maximă.

Tabel pentru preparare



Următorul tabel cuprinde treptele de preparare termică și timpii de preparare optimi pentru diverse preparate. Informațiile reprezintă valori de referință pentru patru persoane.

Timpii de preparare și treptele de preparare termică depind de tipul, greutatea și calitatea alimentelor, precum și de materialul vasului de gătit. Din acest motiv, este posibil să apară diferențe.







Folosiți întotdeauna un vas suficient de mare, poziționat în centru pe arzător. Consultați informațiile referitoare la diametrul vasului de gătit. → "Recipiente adecvate"

Informații despre tabele

Pregătirea fiecărui preparat implică una sau două etape. Fiecare etapă cuprinde informații despre:

-  Metoda de preparare
-  Treapta de preparare termică
-  Durata de preparare în minute

Metodele de preparare din tabel

-  Fierbere
-  Continuarea preparării
-  Creșterea presiunii în oala sub presiune
-  Menținerea presiunii în oala sub presiune
-  Sotare puternică
-  Sotare ușoară
-  Topire, dizolvare
- * Fără capac
- ** Amestecați continuu

Indicație: Nu găsiți aceste simboluri pe aparat. Ele sunt orientative pentru diversele metode de preparare.

În tabel găsiți informații cu privire la pregătirea preparatelor pe diverse arzătoare. Opțiunea recomandată este primul arzător. În prezentarea generală a modelului sunt descrise toate arzătoarele plitei. → Pagina 2

Exemplu:

Preparatul Arzător	Timp total în min.	Etapa 1			Etapa 2		
Supe, supe cremă							
Supă de pește							
Rapid	12-17		8	7-9		1	5-8
Normal	17-22		8	11-13		1	6-9
Wok	10-15		9	6-8		4	4-7

Acest exemplu prezintă prepararea supei de pește cu ajutorul arzătorului rapid, normal și wok.

Cu arzătorul rapid (opțiune recomandată), timpul total este între 12 și 17 minute.

- Etapa 1: fierbere. Folosiți treapta de preparare termică 8 pentru 7-9 minute.
- Etapa 2: continuarea preparării. Schimbați pe treapta de preparare termică 1 pentru 5-8 minute.







Dacă folosiți unul din celelalte arzătoare propuse, procedați în același mod.

Preparatul Arzător	Timp total în min.	Etapa 1			Etapa 2		
Supe, supe cremă							
Supă de pește							
Rapid	12-17		8	7-9		1	5-8
Normal	17-22		8	11-13		1	6-9
Wok	10-15		9	6-8		4	4-7
Cremă de dovleac, ciorbă							
Rapid	30-35		9	10-12		5	20-23
Normal	45-50		9	15-17		6	30-33
Wok	25-30		9	8-10		2	17-20
Minestrone (supă de legume)							
Rapid	47-52		9	10-12		5	37-40
Normal	57-62		9	10-12		6	47-50
Miniwok	43-48		9	8-10		3	35-38
Tăiței și orez							
Spaghetti							
Rapid	18-22		9	8-10		6	10-12
Normal	20-24		9	10-12		7	10-12
Wok	18-22		8	8-10		6	10-12
Orez							
Rapid	17-22		9	5-7		2	12-15
Normal	18-23		9	7-9		6	11-14
Wok	15-20		8	4-6		2	11-14
Ravioli							
Rapid	9-14		9	4-6		6	5-8
Normal	17-22		8	12-14		8	5-8
Wok	10-15		8	5-7		8	5-8

Preparatul Arzător	Timp total în min.	Etapa 1			Etapa 2		
Legume și leguminoase							
Cartofi fierți (piure, salată de cartofi)							
Rapid	23-28		9	8-10		5	15-18
Normal	25-30		9	10-12		6	15-18
Wok	25-30		7	11-13		5	14-17
Hummus (boabe de năut piure)							
Rapid	50-55		9	10-12		4	40-43
Miniwok	47-52		8	10-12		7	37-40
Wok	47-52		7	10-12		5	37-40
Linte							
Rapid	40-45		9	8-10		9	32-35
Normal	50-55		9	18-20		6	32-35
Wok	45-50		6	20-22		4	25-28
Legume prăjite							
Rapid	12-17		* 7	6-8		* 6	6-9
Miniwok	12-17		* 7	6-8		* 5	6-9
Wok	11-16		* 7	6-8		* 5	5-8
Legume proaspete sotate**							
Wok	6-8		* 9	6-8			
Miniwok	7-8		* 9	7-8			
Rapid	6-8		* 9	6-8			
Cartofi prăjiți							
Wok	15-20		* 7	15-20			
Rapid	15-20		* 9	15-20			
Miniwok	15-20		* 8	15-20			
Ouă							
Shakshuka (ouă în sos de roșii)							
Normal	15-20		9	10-12		4	5-8
Rapid	13-18		8	7-9		3	6-9
Wok	15-20		6	11-13		4	4-7
Omletă (1 porție)							
Normal	3-5		* 8	3-5			
Rapid	2-4		* 9	2-4			
Miniwok	2-4		* 9	2-4			
Tortilla spaniolă							
Rapid	25-30		* 9	25-30			
Miniwok	20-25		* 9	20-25			
Wok	18-23		* 9	18-23			
Sosuri							
Sos Béchamel**							
Economic	10-15		* 6	2-4		* 6	8-11
Normal	10-15		* 5	2-4		* 5	8-11
Wok	3-8		* 5	1-2		* 5	2-6

Preparatul Arzător	Timp total în min.	Etapa 1	Etapa 2
Sos cu brânză cu mușcăi albaștri**			
Economic	4-6	* 7	4-6
Normal	3-5	* 7	3-5
Rapid	3-5	* 5	3-5
Sos Napoletana			
Normal	18-23	* 6	2-4 * 4 16-19
Wok	13-18	* 7	1-3 * 5 12-15
Miniwok	13-18	* 8	1-3 * 6 12-15
Sos Carbonara			
Normal	10-15	* 6	5-7 * 3 5-8
Rapid	8-13	* 5	4-6 * 3 4-7
Economic	10-15	* 9	5-7 * 5 5-8
Pește			
Merluciu în stil roman			
Rapid	5-10	* 8	5-10
Miniwok	5-10	* 9	2-4 * 7 3-6
Wok	4-9	* 6	4-9
Somon la cuptor			
Rapid	5-10	* 7	2-4 1 3-6
Miniwok	7-12	* 8	2-4 1 5-8
Wok	7-12	* 8	2-4 1 5-8
Scoici			
Rapid	5-7	9	5-7
Miniwok	4-6	9	4-6
Wok	4-6	9	4-6
Carne			
Piept de rață (1 buc.)			
Normal	6-8	* 7	6-8
Rapid	9-11	* 7	9-11
Wok	6-8	* 5	6-8
File de vită Stroganoff			
Miniwok	5-10	* 9	5-10
Rapid	8-13	* 9	8-13
Wok	5-10	* 8	5-10
Șnițel de pui (8 fileuri de piept de pui)			
Rapid	7-12	* 9	2-4 * 6 5-8
Wok	7-12	* 9	2-4 * 6 5-8
Normal	7-12	* 9	7-12
Carne tocată (plăcintă cu carne, chiftele, sos bolognese)			
Rapid	15-20	* 8	15-20
Normal	20-25	* 9	20-25
Miniwok	12-17	* 9	12-17

Preparatul Arzător	Timp total în min.	Etapa 1	Etapa 2
Produse preparate			
Crochete congelate (16 buc.)			
Crochete de pește congelate (12 buc.)			
Miniwok	4-8	9	4-8
Rapid	6-10	8	6-10
Wok	5-9	8	5-9
Cârnați la grătar (12 buc.)			
Rapid	5-10	9	1-3 7 4-7
Normal	7-12	9	7-12
Wok	5-10	9	1-3 7 4-7
Cârnați fierți (12 buc.)			
Normal	8-13	9	8-13
Wok	9-14	4	9-14
Rapid	7-12	7	7-12
Hamburgeri (4 buc.)			
Rapid	4-9	* 9	1-3 * 7 3-6
Miniwok	3-8	* 9	1-3 * 7 2-5
Wok	4-9	* 9	1-3 * 7 3-6
Legume congelate**			
Rapid	7-12	* 9	7-12
Miniwok	7-12	* 9	7-12
Wok	5-10	* 9	5-10
Pizza (diametrul 20 cm)			
Wok	4-8	1	4-8
Miniwok	8-12	1	8-12
Rapid	16-20	1	16-20
Deserturi			
Orez cu lapte**			
Normal	30-35	* 8	9-11 * 4 21-24
Economic	40-45	* 9	12-14 * 2 28-31
Wok	35-40	* 7	11-13 * 1 24-27
Ciocolată cu lapte			
Economic	10-14	* 1	10-14
Normal	16-20	* 1	16-20
Clătite (4 buc.)			
Miniwok	8-13	* 7	1-3 * 6 7-10
Rapid	17-22	* 7	1-3 * 5 16-19
Wok	8-13	* 7	1-3 * 4 7-10
Budincă de pâine			
Rapid	25-30	9	10-12 6 15-18
Wok	23-28	9	8-10 7 15-18
Miniwok	22-27	8	10-12 6 12-15

Preparatul Arzător	Timptotal în min.	Etapa 1	Etapa 2
Budincă spaniolă**			
Rapid	3-8	 5	3-8
Normal	8-13	 5	8-13
Wok	3-8	 2	3-8
Pandișpan (în bain-marie)			
Rapid	35-40	 9	35-40
Wok	40-45	 9	40-45
Miniwok	35-40	 9	35-40

Sugestii pentru gătit

- Pentru pregătirea supelor cremă și a leguminoaselor, folosiți o oală sub presiune. Timpul de preparare va fi redus semnificativ. Dacă folosiți o oală sub presiune, respectați indicațiile producătorului.
- Când gătiți cartofi și orez, acoperiți întotdeauna vasul cu un capac. Timpul de preparare va fi astfel semnificativ mai mic.
- Pentru preparatele la tigaie, trebuie mai întâi să încălziți uleiul. Imediat după ce ați început prăjirea, mențineți temperatura constantă, prin adaptarea treptei de preparare termice, la nevoie. La prepararea mai multor porții, așteptați până la atingerea din nou a temperaturii de preparare. Întoarceți regulat alimentele.

Curățarea și întreținerea

Curățare

Odată aparatul răcit, curățați cu un burete, apă și săpun.

După fiecare utilizare, curățați suprafața respectivelor elemente ale arzătorului atunci când acesta s-a răcit. Dacă se lasă resturi (alimente fierte, stropi de grăsime, etc.), indiferent cât de puține ar fi, acestea vor forma o crustă și vor fi apoi mai dificil de îndepărtat. Este necesar ca orificiile și canelurile să fie curate pentru ca flacăra să fie corectă.

Mișcarea unor recipiente poate lăsa resturi metalice pe grătare.

Curățați arzătoarele și grătarele cu apă cu săpun și frecăți-le cu o perie nemetalică.

Dacă grătarele dispun de piciorușe de cauciuc, aveți grijă atunci când le curățați. Piciorușele pot ieși iar grătarul poate zgâria plita de gătit.

Uscați complet arzătoarele și grătarele, întotdeauna. Prezența picăturilor de apă sau a zonelor umede la începutul gătitului poate deteriora emailul.

După curățarea și uscarea arzătoarelor, asigurați-vă astfel încât capacele să fie bine poziționate pe difuzor.

Atenție!

- Pentru curățarea aparatului, nu îndepărtați elementele de control. Umiditatea care se produce poate deteriora aparatul.
- Nu utilizați aparate de curățat cu aburi. Ar putea dăuna plitei de gătit.
- Nu utilizați niciodată produse abrazive, bureți de sârmă, obiecte ascuțite, cuțite, etc. pentru a îndepărta resturile de mâncare întărite pe plita de gătit.
- Nu utilizați cuțite, raclete sau obiecte similare pentru a curăța îmbinarea sticlei cu ornamentele arzătoarelor, profilele metalice, nici pe panourile de sticlă sau aluminiu, dacă există.

Întreținere

Curățați imediat lichidele care se varsă. Astfel, se va evita ca resturile de mâncare să se lipească și se vor economisi eforturi necesare.

Nu deplasați recipientele pe sticlă, deoarece o pot zgâria. De asemenea, evitați căderile de obiecte dure sau ascuțite pe sticlă. Nu loviți plita de gătit pe niciuna din margini.

Granulele de nisip (de exemplu, cele care provin de la spălarea legumelor și verdețurilor) zgârie suprafața sticlei.

Zahărul topit sau alimentele cu un conținut ridicat de zahăr care s-au vărsat trebuie îndepărtate imediat de pe zona de gătit cu ajutorul racletei pentru sticlă.

Ce-i de făcut în caz de defecțiune?

În anumite cazuri, defecțiunile care apar pot fi remediate ușor. Înainte de a chema unitatea de service abilitată, acordați atenție următoarelor indicații:

Anomalie	Cauză posibilă	Soluție
Funcționarea electrică generală este avariata.	Siguranța fuzibilă defectă.	Controlați dacă siguranța fuzibilă din tabloul general de siguranțe fuzibile este avariata și schimbați-o.
	Întreprupătorul automat sau un întreprupător diferențial s-a deconectat.	Verificați în tabloul general de comandă dacă s-a deconectat întreprupătorul automat sau un întreprupător diferențial.
Aprinderea automată nu funcționează.	Este posibil să existe reziduuri de alimente sau de produse de curățare între bujii și arzătoare.	Spațiul dintre bujie și arzător trebuie să fie curat.
	Arzătoarele sunt umede.	Uscați cu grijă capacele arzătorului.
	Capacele arzătorului sunt poziționate greșit.	Verificați poziționarea corectă a capacelor.
	Aparatul nu este conectat la împământare, este conectat greșit sau împământarea este defectă.	Luați legătura cu electricianul.
Flacăra arzătorului nu este uniformă.	Piesele arzătorului sunt poziționate greșit.	Poziționați în mod corect piesele pe arzătorul corespunzător.
	Canelurile arzătorului sunt murdare.	Curățați canelurile arzătorului.
Debitul de gaz nu pare normal sau nu iese gaz.	Debitul de gaz este închis de chei intermediare.	Deschideți posibilele chei intermediare.
	Dacă gazul provine de la o butelie, verificați să nu fie goală.	Schimbați butelia.
Se simte miros de gaz în bucătărie.	Un robinet este deschis.	Închideți robinetele.
	Racord greșit la butelie.	Verificați ca racordul să fie perfect.
	Posibilă scurgere de gaz.	Închideți cheia generală de gaz, ventilați încăperea și anunțați imediat un tehnician autorizat pentru revizia și certificarea instalației. Nu utilizați aparatul până când nu veți asigura că nu există nicio scurgere de gaz la instalație sau la aparat.
Arzătorul se stinge imediat ce comanda a fost eliberată.	Nu ați menținut comanda apăsată suficient timp.	Odată aprins arzătorul, mențineți comanda apăsată câteva secunde mai mult.
	Canelurile arzătorului sunt murdare.	Curățați canelurile arzătorului.

Serviciul pentru clienți

Dacă se solicită Serviciul nostru tehnic, trebuie indicat numărul produsului (E-Nr.) și numărul de fabricație (FD) al aparatului. Această informație figurează pe plăcuța cu caracteristici, situată în partea inferioară a plitei de gătit, și pe eticheta manualului de utilizare.

Comandă de reparație și consultanță în caz de defecțiune

Datele de contact ale tuturor țărilor le găsiți în lista de servicii pentru clienți anexată.

Aveți încredere în competența producătorului. Astfel noi ne asigurăm, că reparația se face de tehnicieni de service școlarizați, care sunt dotați cu piese de schimb originale pentru aparatul dvs.

Condiții de garanție

Dacă, în caz contrar așteptărilor noastre, aparatul va prezenta vreo daună sau nu va îndeplini exigențele de calitate prevăzute, vă rugăm să ne înștiințați cât mai urgent posibil. Pentru ca garanția să aibă valabilitate, aparatul nu va trebui manipulat, nici utilizat în mod inadecvat.

Condițiile de garanție aplicabile sunt cele stabilite de reprezentanța companiei noastre în țara unde s-a efectuat achiziția. Se pot solicita informații detaliate la punctele de vânzare. Este necesar să prezentați documentul doveditor al achiziției pentru a putea beneficia de garanție.

Ne rezervăm dreptul de a face modificări.

Protecția mediului

Atunci când pe plăcuța de identificare a aparatului apare simbolul , acordați atenție următoarelor indicații.

Evacuarea ecologică

Evacuați ambalajul în mod ecologic.



Acest aparat este marcat corespunzător directivei europene 2012/19/CE în privința aparatelor electrice și electronice vechi (waste electrical and electronic equipment – WEEE). Directiva prescrie cadrul pentru o preluare înapoi, valabilă în întreaga UE, și valorificarea aparatelor vechi.

Ambalajul aparatului dumneavoastră a fost fabricat din materiale strict necesare pentru a garanta o protecție eficientă în timpul transportului. Aceste materiale sunt complet reciclabile, reducând astfel impactul asupra mediului. Vă invităm să contribuiți de asemenea la conservarea mediului, respectând următoarele instrucțiuni:

- depozitați ambalajul în containerul de reciclare corespunzător,
- înainte de a arunca un aparat la care doriți să renunțați, dezafectați-l. Informați-vă la administrația locală despre adresa centrului de colectare a materialelor reciclabile cel mai apropiat și predați acolo aparatul dvs,
- nu aruncați uleiul uzat la chiuvetă. Păstrați-l într-un recipient închis și predați-l la un centru de colectare, sau, în lipsa acestuia, la un container de gunoi (va ajunge într-un loc de deversare supravegheată; probabil nu este cea mai bună soluție, însă evităm contaminarea apei).

Оглавление

	Применение по назначению	35
	Важные правила техники безопасности	36
	Знакомство с прибором	38
	Элементы управления и горелки	38
	Дополнительное оборудование	38
	Газовые конфорки	39
	Ручное включение	39
	Автоматический поджиг	39
	Система газ-контроль	39
	Выключение конфорки	39
	Примечания	39
	Таблицы и полезные советы	39
	Подходящая посуда	39
	Советы по эксплуатации	39
	Таблица рецептов	40
	Чистка и техническое обслуживание	43
	Очистка	43
	Уход	43
	Что делать в случае неисправности?	44
	Служба сервиса	45
	Условия гарантийного обслуживания	45
	Охрана окружающей среды	45
	Правильная утилизация упаковки	45

Более подробную информацию о продукции, принадлежностях, запасных частях и службе сервиса можно найти на официальном сайте www.siemens-home.com и на сайте интернет-магазина www.siemens-eshop.com

Применение по назначению

Внимательно ознакомьтесь с данными инструкциями. Только после этого вы сможете правильно и безопасно пользоваться своим прибором. Сохраните руководство по эксплуатации и монтажу и, если прибор переходит к другому пользователю, передайте ему это руководство.

При невыполнении инструкций, содержащихся в данном руководстве, производитель освобождается от всякой ответственности.

Приведенные в данном руководстве рисунки являются ориентировочными.

Не снимайте защитную упаковку с электроприбора до момента проведения монтажа. Если вы заметили на приборе следы каких-либо повреждений, не подключайте его к сети. Свяжитесь с нашим сервисным центром.

Данный прибор относится к третьему классу защиты по стандарту EN 30-1-1 для газовых приборов: встроенное оборудование.

Перед тем, как установить новую варочную панель, позаботьтесь о том, чтобы установка проводилась в соответствии с руководством по монтажу.

Данный прибор нельзя устанавливать на яхтах и в автокемперах.

Данный прибор можно устанавливать только в хорошо проветриваемых помещениях.

Этот прибор не предназначен для использования с внешним таймером или пультом управления.

Все операции по установке, подключению к электросети, наладке и адаптации к другому виду газа должны проводиться сертифицированным специалистом в соответствии со всеми действующими нормами и законодательством, а также с предписаниями местных газо- и электроснабжающих компаний. Особое

внимание следует уделить требованиям к вентиляции.

Данный прибор настроен для использования с газом, указанным в табличке с характеристиками. При необходимости перенастроить его для использования с другим типом газа ознакомьтесь с руководством по монтажу. Для адаптации прибора к другому типу газа рекомендуем связаться с нашим сервисным центром.

Данный прибор предназначен исключительно для бытового использования и не может применяться в промышленных или коммерческих целях. Используйте прибор только для приготовления пищи, а не для обогрева помещения. Гарантия производителя действительна только в случае использования прибора по назначению.

Данный прибор предназначен для использования на высоте не более 2000 м над уровнем моря.

Не оставляйте работающий прибор без присмотра.

Не используйте защитные крышки для варочной панели и защитные ограждения для детей, за исключением рекомендованных производителем варочной панели. Это может привести к несчастному случаю, например, вследствие перегрева, возгорания или отслоения фрагментов материалов.

Дети до 8 лет, лица с ограниченными физическими, умственными и психическими возможностями, а также лица, не обладающие достаточными знаниями о приборе, могут использовать прибор только под присмотром лиц, ответственных за их безопасность, или после подробного инструктажа и осознания всех опасностей, связанных с эксплуатацией прибора.

Детям не разрешается играть с прибором. Очистка и обслуживание прибора не должны производиться детьми, это допустимо, только если они старше 8 лет и их контролируют взрослые.

Не допускайте детей младше 8 лет к прибору и его сетевому проводу.

⚠️ Важные правила техники безопасности

⚠️ Предупреждение – Существует опасность возгорания!

Скопление газа в закрытом помещении может привести к возгоранию. Следите, чтобы во время работы варочной панели не было сквозняков. Струя воздуха может задуть пламя на конфорках. Внимательно ознакомьтесь с инструкциями и правилами техники эксплуатации газовых конфорок.

⚠️ Предупреждение – Существует опасность отравления!

Использование газового прибора повышает температуру, влажность и концентрацию продуктов сгорания в помещении, где он установлен. Необходимо обеспечить хорошую вентиляцию кухни, в особенности во время работы варочной панели: не загромождайте отверстия естественной вентиляции или установите устройство для механической вентиляции (вытяжку). При продолжительном или интенсивном использовании прибора может понадобиться дополнительное или более интенсивное проветривание: откройте окно или увеличьте мощность механической вытяжки.

⚠️ Предупреждение – Существует опасность ожога!

- Конфорки и поверхность вокруг них сильно нагреваются. Не прикасайтесь к раскаленной поверхности. Не допускайте к плите детей младше 8 лет.
- Если баллон со сжиженным газом находится не в вертикальном положении, то сжиженный пропан-бутан может попасть в прибор. При этом из горелок может вырваться сильное пламя. Некоторые части прибора могут повредиться и со временем стать негерметичными из-за неконтролируемого выхода газа, что может привести к ожогам. Держите баллоны со сжиженным газом всегда в вертикальном положении.

⚠ Предупреждение – Существует опасность пожара!

- Конфорки очень сильно нагреваются. Никогда не кладите легковоспламеняющиеся предметы на варочную панель. Не используйте варочную панель в качестве места складирования предметов.
- Нельзя хранить и использовать вблизи данного электроприбора или под ним едкие химические средства, газообразные вещества, легковоспламеняющиеся материалы и непищевые продукты.
- Перегретый жир и масло легко возгораются. Не оставляйте нагревающийся жир или масло без присмотра. Если возгорание произошло, не заливайте огонь водой. Накройте сковороду или кастрюлю крышкой, чтобы погасить огонь, и выключите конфорку.

⚠ Предупреждение – Опасность травмирования!

- Трещины или сколы стеклянной панели могут привести к травмированию. Немедленно выключите все горелки и электронагревательные элементы. Извлеките из розетки вилку сетевого провода или выключите предохранитель в блоке предохранителей. Перекройте подачу газа. Не касайтесь поверхности прибора. Никогда не включайте неисправный прибор. Вызовите специалиста сервисной службы.
- Резкие перепады температуры могут вызвать повреждение стекла. Во время использования варочной панели избегайте сквозняков и проливания холодных жидкостей.
- Использование поврежденной посуды, посуды неподходящего размера, кастрюль и сковород, края которых выступают за границы варочной панели, а также неправильная установка посуды на конфорку могут стать причиной серьезных травм. Следуйте советам и рекомендациям по использованию посуды.
- В случае неисправности варочной панели перекройте подачу газа и электроэнергии к прибору. По вопросам ремонта свяжитесь с нашим сервисным центром.

- Нельзя вносить изменения во внутренние элементы прибора. Если это необходимо, свяжитесь с нашим сервисным центром.
- Если какая-то ручка не поворачивается, не форсируйте ее. Сразу свяжитесь с сервисным центром, чтобы починить или заменить эту ручку.

⚠ Предупреждение – Существует опасность поражения электротоком!

- Нельзя пользоваться для очистки варочной панели пароочистителем.
- Трещины или сколы на стеклянной панели могут привести к удару электрическим током. Отключите предохранитель в блоке предохранителей. Вызовите специалиста сервисной службы.

Знакомство с прибором



В обзоре моделей Вы найдёте ваш прибор с информацией о мощностях горелки. → Страница 2

Элементы управления и горелки

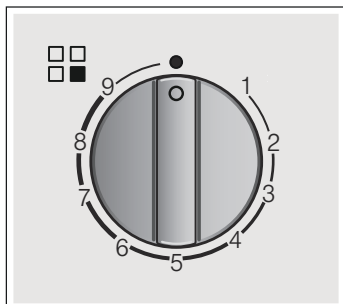
На каждом регуляторе указана соответствующая горелка. С помощью регуляторов можно установить в соответствии с различными положениями требуемую мощность: от максимального до минимального значения. Никогда не пытайтесь перейти из положения 0 сразу в положение 1 или из положения 1 в положение 0.



Индикаторы

	Управляемая регулятором горелка
	Выключенная горелка
9	Максимальный уровень мощности и электрический поджиг
1	Минимальный уровень мощности

Чтобы варочная панель хорошо работала, следите за тем, чтобы решетки и все детали горелок были правильно установлены. Не меняйте местами крышки горелок.

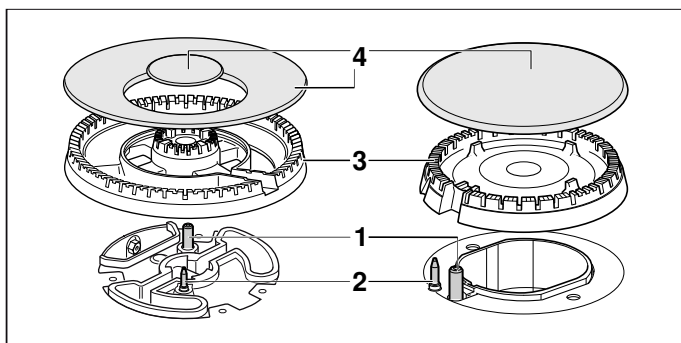

Элементы

1	Свеча поджига
2	Термоэлемент
3	Корпус горелки
4	Крышка горелки

Дополнительное оборудование

В зависимости от модели, в комплекте с варочной панелью может поставляться следующее дополнительное оборудование. Его можно также приобрести в нашем сервисном центре.

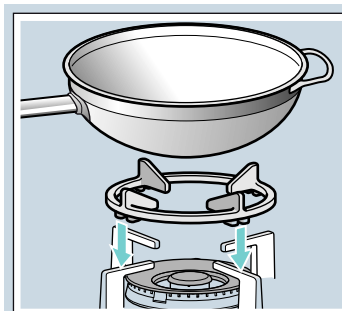

Дополнительная решетка для сковороды вок

Предназначена для использования только на конфорках двойного и тройного пламени для сковороды вок с посудой с выпуклым дном. Для продления срока службы прибора рекомендуется использовать дополнительную решетку для сковороды вок.

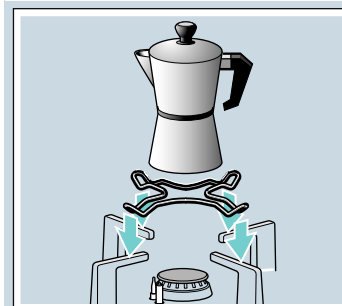

Дополнительная подставка для кофеварки эспрессо

Только для использования посуды с диаметром дна менее 12 см на самой маленькой горелке.

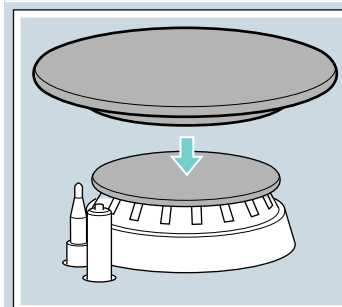

Simmer Cap

Данная накладка предназначена исключительно для приготовления пищи с минимальной мощностью нагрева. Для использования накладки Simmer Cap установите ее поверх крышки вспомогательной конфорки.

Артикул

HZ298108	Насадка Wok: чугун (горелка Mini-Wok)
HZ298107	Дополнительная решетка для сковороды вок: Чугунная решетка (4-5 kW)
HZ298110	Дополнительная решетка для сковороды вок: Металлическая эмалированная решетка
HZ298114	Дополнительная решетка для кофеварки
HZ211310	Simmer Cap

Производитель не несет ответственности за последствия неиспользования или неправильного использования этого дополнительного оборудования.

Газовые конфорки

Ручное включение

1. Нажмите регулятор выбранной горелки и поверните его влево до максимального уровня мощности.
2. Поднесите запальник или пламя (зажигалка, спичка и др.) к горелке.

Автоматический поджиг

Если для варочной панели предусмотрена функция автоматического поджига (свечи поджига):

1. Нажмите регулятор выбранной горелки и поверните его влево до максимального уровня мощности. При нажатом регуляторе искровые разряды на всех горелках зажигаются. Горелка загорается.
2. Отпустите регулятор.
3. Поверните регулятор в нужное положение.

Если поджиг не осуществляется, выключите горелку и повторите описанные выше шаги. В этот раз удерживайте регулятор нажатым в течение более длительного времени (до 10 секунд).

⚠ Предупреждение – Опасность взрыва!

Если по истечении 15 секунд горелка не зажглась, выключите регулятор и откройте дверь или окно в помещении. Подождите минимум одну минуту, прежде чем заново зажечь горелку.

Указание: Соблюдайте максимальную чистоту. Если свечи поджига загрязнены, это может привести к неправильному поджигу. Очищайте свечи поджига регулярно небольшой неметаллической щёткой. Следите за тем, чтобы свечи поджига не подвергались сильным ударам.

Система газ-контроль

Ваша варочная панель оборудована системой газ-контроль (термопарой), которая препятствует утечке газа при случайном угасании пламени на горелках.

Для того, чтобы обеспечить включение этой системы:

1. Зажгите конфорку как обычно.
2. Не отпускайте ручку, а удержите ее в нажатом состоянии в течение 4 секунд после того, как зажжется пламя.

Выключение конфорки

Поверните соответствующую ручку вправо до отметки 0.

Через несколько секунд после выключения конфорки раздается сухой щелчок. Он не является признаком неисправности, а означает, что отключилась система газ-контроля.

Примечания

Во время работы конфорок может слышаться легкий свист, это нормально.

В первое время работы нового прибора могут выделяться специфические запахи. Они не представляют опасности для здоровья и не являются

признаком неисправности варочной панели. Со временем запахи исчезнут.

Пламя оранжевого цвета является нормальным. Такой цвет пламени может быть обусловлен имеющейся в воздухе пылью, пролившейся жидкостью и т. д.

Если пламя конфорки случайно погасло, поверните ручку этой конфорки в нулевое положение и подождите не менее 1 минуты перед повторным включением.

Таблицы и полезные советы

Подходящая посуда

Конфорка	Минимальный диаметр посуды	Максимальный диаметр посуды
Конфорка для сковороды вок	22 см	30 см
Быстрая конфорка	22 см	26 см
Полубыстрая конфорка	14 см	20 см
Вспомогательная конфорка	12 см	16 см

Советы по эксплуатации

Приведенные ниже советы помогут вам сэкономить электроэнергию и избежать повреждения посуды:

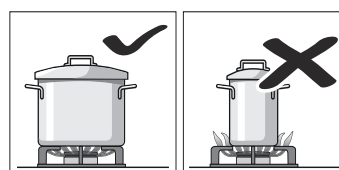

Используйте посуду, соответствующую размерам каждой конфорки. Не пользуйтесь посудой маленького диаметра на больших конфорках. Пламя не должно касаться стенок посуды.

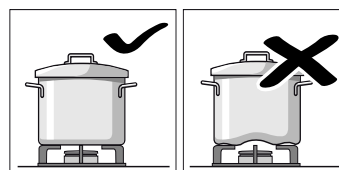

Не используйте посуду с поврежденным и неровным дном, которая неустойчиво стоит на плите. Такая посуда может перевернуться. Пользуйтесь только посудой с ровным толстым дном.

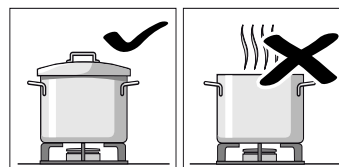

Не готовьте без крышки или с приоткрытой крышкой. Часть энергии при этом расходуется зря.

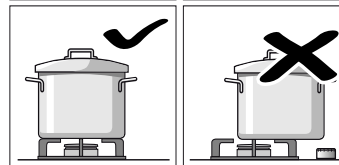

Ставьте посуду точно по центру конфорки. В противном случае она может перевернуться. Не устанавливайте большие кастрюли и сковороды на конфорки, расположенные около ручек управления. Излишний перегрев может повредить ручки.

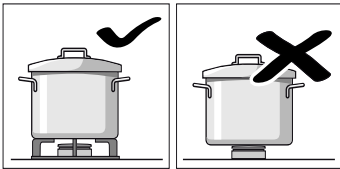

Устанавливайте посуду на решетки, никогда не ставьте ее прямо на горелку конфорки. Перед использованием конфорки убедитесь, что решетки и крышки горелок правильно установлены.

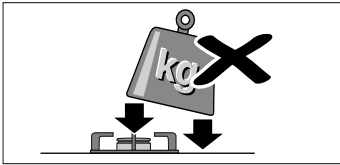

Будьте осторожны в обращении с посудой на варочной панели. Не ударяйте по варочной панели и не кладите на нее слишком тяжелые вещи.

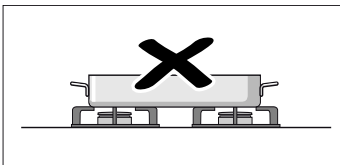

Не используйте две конфорки или два источника тепла для нагревания одной кастрюли или сковороды. Избегайте продолжительного нагревания сковород-гриль, керамических сотейников и другой подобной посуды на максимальной мощности.

Таблица рецептов

В следующей таблице содержится информация об оптимальных степенях нагрева конфорки и времени приготовления для различных блюд. Все данные являются ориентировочными и указаны в расчёте на четырёх человек.

Время приготовления и степень нагрева конфорки зависят от вида, веса и качества продуктов, а также от материала посуды, поэтому возможны некоторые отклонения от указанных значений.

Всегда используйте посуду соответствующего размера и устанавливайте её по центру горелки. Ознакомьтесь с информацией о диаметре дна посуды. → "Подходящая посуда"

Информация о приведённых в таблице данных

Приготовление любого блюда состоит из одного или двух этапов. Для каждого этапа указаны следующие данные:

- Способ приготовления
- Степень нагрева конфорки
- Время приготовления, мин

Приведённые в таблице способы приготовления

- Доведение до кипения
- Дальнейшее приготовление
- Создание давления в скороварке
- Поддержание давления в скороварке
- Сильное обжаривание
- Лёгкое обжаривание
- Растапливание
- * Без крышки
- ** Постоянно помешивать

Указание: Данные символы не указаны на приборе. Они являются ориентировочными при использовании различных способов приготовления.

В таблице содержатся данные о приготовлении блюд с использованием различных горелок. Использование первой горелки является рекомендуемой опцией. В обзоре моделей приведено описание всех горелок варочной панели. → Страница 2

Пример:

Блюдо	Общее время приготовления, мин	Этап 1			Этап 2		
Горелка							
Супы, кремевые супы							
Рыбный суп							
Большая	12-17		8	7-9		1	5-8
Стандартная	17-22		8	11-13		1	6-9
Горелка Wok	10-15		9	6-8		4	4-7

На данном примере показано приготовление рыбного супа с помощью большой горелки, стандартной горелки и горелки Wok.

















































При использовании большой горелки (рекомендуемая опция) общее время приготовления составляет от 12 до 17 минут.

- Этап 1: доведение до кипения. Используйте ступень нагрева 8 в течение 7-9 минут.
- Этап 2: дальнейшее приготовление. Используйте ступень нагрева 1 в течение 5-8 минут.

При использовании другой горелки действуйте аналогично.

Блюдо	Общее время приготовления, мин	Этап 1			Этап 2		
Горелка							
Супы, кремевые супы							
Рыбный суп							
Большая	12-17		8	7-9		1	5-8
Стандартная	17-22		8	11-13		1	6-9
Горелка Wok	10-15		9	6-8		4	4-7
Тыквенный крем-суп, борщ							
Большая	30-35		9	10-12		5	20-23
Стандартная	45-50		9	15-17		6	30-33
Горелка Wok	25-30		9	8-10		2	17-20
Минестроне (овощной суп)							
Большая	47-52		9	10-12		5	37-40
Стандартная	57-62		9	10-12		6	47-50
Горелка Mini-Wok	43-48		9	8-10		3	35-38
Макароны и рис							
Спагетти							
Большая	18-22		9*	8-10		6	10-12
Стандартная	20-24		9*	10-12		7	10-12
Горелка Wok	18-22		8*	8-10		6	10-12

Блюдо	Общее время приготовления, мин	Этап 1	Этап 2
Горелка		  	  
Рис			
Большая	17-22	 9 5-7	 2 12-15
Стандартная	18-23	 9 7-9	 6 11-14
Горелка Wok	15-20	 8 4-6	 2 11-14
Равиоли			
Большая	9-14	 9 4-6	 6 5-8
Стандартная	17-22	 8 12-14	 8 5-8
Горелка Wok	10-15	 8 5-7	 8 5-8
Овощи и бобовые			
Варёный картофель (пюре, картофельный салат)			
Большая	23-28	 9 8-10	 5 15-18
Стандартная	25-30	 9 10-12	 6 15-18
Горелка Wok	25-30	 7 11-13	 5 14-17
Хумус (пюре из нута)			
Большая	50-55	 9 10-12	 4 40-43
Горелка Mini-Wok	47-52	 8 10-12	 7 37-40
Горелка Wok	47-52	 7 10-12	 5 37-40
Чечевица			
Большая	40-45	 9 8-10	 9 32-35
Стандартная	50-55	 9 18-20	 6 32-35
Горелка Wok	45-50	 6 20-22	 4 25-28
Овощи во фритюре			
Большая	12-17	 * 7 6-8	 * 6 6-9
Горелка Mini-Wok	12-17	 * 7 6-8	 * 5 6-9
Горелка Wok	11-16	 * 7 6-8	 * 5 5-8
Пассерованные свежие овощи**			
Горелка Wok	6-8	 * 9 6-8	
Горелка Mini-Wok	7-8	 * 9 7-8	
Большая	6-8	 * 9 6-8	
Картофель фри			
Горелка Wok	15-20	 * 7 15-20	
Большая	15-20	 * 9 15-20	
Горелка Mini-Wok	15-20	 * 8 15-20	
Яйца			
Шакшука			
Стандартная	15-20	 9 10-12	 4 5-8
Большая	13-18	 8 7-9	 3 6-9
Горелка Wok	15-20	 6 11-13	 4 4-7
Омлет (1 порц.)			
Стандартная	3-5	 * 8 3-5	
Большая	2-4	 * 9 2-4	
Горелка Mini-Wok	2-4	 * 9 2-4	

Блюдо	Общее время приготовления, мин	Этап 1	Этап 2
Горелка		  	  
Испанская тортилья			
Большая	25-30	 * 9 25-30	
Горелка Mini-Wok	20-25	 * 9 20-25	
Горелка Wok	18-23	 * 9 18-23	
Соусы			
Соус «Бешамель»**			
Экономичная	10-15	 * 6 2-4	 * 6 8-11
Стандартная	10-15	 * 5 2-4	 * 5 8-11
Горелка Wok	3-8	 * 5 1-2	 * 5 2-6
Соус с сыром с голубой плесенью**			
Экономичная	4-6	 * 7 4-6	
Стандартная	3-5	 * 7 3-5	
Большая	3-5	 * 5 3-5	
Соус «Наполетана»			
Стандартная	18-23	 * 6 2-4	 * 4 16-19
Горелка Wok	13-18	 * 7 1-3	 * 5 12-15
Горелка Mini-Wok	13-18	 * 8 1-3	 * 6 12-15
Соус «Карбонара»			
Стандартная	10-15	 * 6 5-7	 * 3 5-8
Большая	8-13	 * 5 4-6	 * 3 4-7
Экономичная	10-15	 * 9 5-7	 * 5 5-8
Рыба			
Хек по-римски			
Большая	5-10	 * 8 5-10	
Горелка Mini-Wok	5-10	 * 9 2-4	 * 7 3-6
Горелка Wok	4-9	 * 6 4-9	
Запечённый лосось			
Большая	5-10	 * 7 2-4	 1 3-6
Горелка Mini-Wok	7-12	 * 8 2-4	 1 5-8
Горелка Wok	7-12	 * 8 2-4	 1 5-8
Моллюски			
Большая	5-7	 9 5-7	
Горелка Mini-Wok	4-6	 9 4-6	
Горелка Wok	4-6	 9 4-6	
Мясо			
Утиная грудка (1 шт.)			
Стандартная	6-8	 * 7 6-8	
Большая	9-11	 * 7 9-11	
Горелка Wok	6-8	 * 5 6-8	
Бефстроганов			
Горелка Mini-Wok	5-10	 * 9 5-10	
Большая	8-13	 * 9 8-13	
Горелка Wok	5-10	 * 8 5-10	

Блюдо	Общее время приготовления, мин	Этап 1	Этап 2
Горелка			
Куриный шницель (куриная грудка, филе, 8 шт.)			
Большая	7-12	* 9 2-4	* 6 5-8
Горелка Wok	7-12	* 9 2-4	* 6 5-8
Стандартная	7-12	* 9 7-12	
Мясной фарш (мясной паштет, фрикадельки, соус «Болоньезе»)			
Большая	15-20	* 8 15-20	
Стандартная	20-25	* 9 20-25	
Горелка Mini-Wok	12-17	* 9 12-17	
Готовые продукты			
Замороженные крокеты (16 шт.)			
Замороженные рыбные палочки (12 шт.)			
Горелка Mini-Wok	4-8	9 4-8	
Большая	6-10	8 6-10	
Горелка Wok	5-9	8 5-9	
Жареные колбаски (12 шт.)			
Большая	5-10	9 1-3	7 4-7
Стандартная	7-12	9 7-12	
Горелка Wok	5-10	9 1-3	7 4-7
Сардельки (12 шт.)			
Стандартная	8-13	9 8-13	
Горелка Wok	9-14	4 9-14	
Большая	7-12	7 7-12	
Шницели по-гамбургски (4 шт.)			
Большая	4-9	* 9 1-3	* 7 3-6
Горелка Mini-Wok	3-8	* 9 1-3	* 7 2-5
Горелка Wok	4-9	* 9 1-3	* 7 3-6
Замороженные овощи**			
Большая	7-12	* 9 7-12	
Горелка Mini-Wok	7-12	* 9 7-12	
Горелка Wok	5-10	* 9 5-10	
Пицца (диаметр 20 см)			
Горелка Wok	4-8	1 4-8	
Горелка Mini-Wok	8-12	1 8-12	
Большая	16-20	1 16-20	
Десерты			
Рисовый пудинг**			
Стандартная	30-35	* 8 9-11	* 4 21-24
Экономичная	40-45	* 9 12-14	* 2 28-31
Горелка Wok	35-40	* 7 11-13	* 1 24-27
Шоколад с молоком			
Экономичная	10-14	* 1 10-14	
Стандартная	16-20	* 1 16-20	

Блюдо	Общее время приготовления, мин	Этап 1	Этап 2
Горелка			
Французские блинчики (4 шт.)			
Горелка Mini-Wok	8-13	* 7 1-3	* 6 7-10
Большая	17-22	* 7 1-3	* 5 16-19
Горелка Wok	8-13	* 7 1-3	* 4 7-10
Хлебный пудинг			
Большая	25-30	9 10-12	6 15-18
Горелка Wok	23-28	9 8-10	7 15-18
Горелка Mini-Wok	22-27	8 10-12	6 12-15
Испанский пудинг**			
Большая	3-8	* 5 3-8	
Стандартная	8-13	* 5 8-13	
Горелка Wok	3-8	* 2 3-8	
Сдобный пирог (на водяной бане)			
Большая	35-40	9 35-40	
Горелка Wok	40-45	9 40-45	
Горелка Mini-Wok	35-40	9 35-40	

Советы по приготовлению блюд

- Для приготовления кремовых супов и бобовых используйте скороварку. Время приготовления значительно уменьшается. При использовании скороварки следуйте указаниям изготовителя.
- При приготовлении картофеля и риса всегда закрывайте посуду крышкой. Это позволяет значительно уменьшить время приготовления.
- При жарке продуктов сначала разогрейте масло. В начале процесса жарки обеспечьте постоянную температуру, при необходимости изменив ступень нагрева. При приготовлении нескольких порций дождитесь, пока снова будет достигнута температура приготовления. Регулярно переворачивайте продукт.

Чистка и техническое обслуживание

Очистка

Когда варочная панель остынет, протрите ее с помощью губки, воды и мыла.

Каждый раз после использования протрите поверхность деталей горелки после того, как она остынет. Даже небольшие загрязнения (пригоревшие продукты, капли жира и т. п.) при повторном нагревании запекутся на поверхности, и потом их будет трудно удалить. Чтобы пламя горело ровно, необходимо содержать в чистоте все отверстия и прорези горелки.

От передвижения некоторых видов посуды на решетках могут оставаться металлические следы.

Горелки и решетки следует мыть водой с мылом с помощью неметаллической щетки.

Будьте осторожны при промывании решеток, на которых установлены резиновые прокладки. Прокладки могут слететь, и тогда решетка поцарапает варочную панель.

Всегда досуха протирайте детали горелок и решетки. Наличие на них капель воды или влажных участков в начале процесса нагревания может повредить эмаль.

После промывки и вытирания деталей горелок убедитесь в том, что крышки правильно установлены на рассекателях.

Внимание!

- Для очистки прибора не снимайте элементы управления. Проникшая в прибор влага может повредить прибор.
- Не используйте пароочистители. Это может повредить варочную панель.
- Никогда не пользуйтесь абразивными средствами, металлическими мочалками, режущими предметами, ножами и т. п. для устранения остатков пригоревшей пищи с поверхности варочной панели.
- Не пользуйтесь ножами, скребками и другими подобными инструментами для очистки стыка между стеклянной поверхностью и кольцами горелок или металлическими профилями и для очистки стеклянных и алюминиевых поверхностей, если они имеются.

Уход

Если на варочную панель пролилась какая-то жидкость, сразу вытрите ее. Таким образом можно избежать прилипания остатков пищи и впоследствии сэкономить усилия по очистке панели.

Не передвигайте посуду по поверхности варочной панели, стекло может поцарапаться. Также избегайте падения на стекло твердых и острых предметов. Не ударяйте по краям варочной панели.

Песчинки, которые могут попасть на варочную панель, например, в процессе очистки овощей, могут поцарапать поверхность стекла.

Расплавленный сахар или пролившиеся продукты с высоким содержанием сахара необходимо сразу же удалить с поверхности варочной панели с помощью скребка для чистки стеклянных поверхностей.

Что делать в случае неисправности?

В некоторых случаях возникшие неисправности можно легко устранить. Прежде чем обращаться в сервисную службу, внимательно прочитайте следующие указания.

Неполадка	Возможная причина	Решение
Общий сбой электросистемы.	Неисправный предохранитель.	Проверьте предохранитель на щитке предохранителей и замените его в случае неисправности.
	Сработал автоматический предохранитель или дифференциальный выключатель.	Проверьте, не сработал ли автоматический предохранитель или дифференциальный выключатель на электросети.
Не работает автоматический поджиг.	Возможно, между свечами и горелками накопились остатки продуктов или моющих средств.	Пространство между свечой и горелкой должно содержаться в чистоте.
	Горелки мокрые.	Насухо вытрите крышки горелок.
	Плохо установлены крышки горелок.	Убедитесь, что крышки правильно установлены.
	Прибор незаземлен, неправильно заземлен или заземляющий провод неисправен.	Свяжитесь с квалифицированным электриком.
Пламя неравномерное.	Плохо установлены детали горелок.	Правильно установите крышки на соответствующие горелки.
	Отверстия горелки загрязнены.	Очистите отверстия горелки.
Газ не выходит или выходит неравномерно.	Подача газа перекрыта промежуточными вентилями.	Откройте промежуточные вентили, если они имеются.
	Если газ подается из баллона, проверьте, не пуст ли он.	Смените газовый баллон.
В кухне пахнет газом.	Открыт кран какой-то конфорки.	Закройте краны конфорок.
	Плохо подсоединен газовый баллон.	Проверьте, герметично ли подсоединен баллон.
	Возможно, происходит утечка газа.	Перекройте главный газовый вентиль, проветрите помещение и срочно свяжитесь с квалифицированным специалистом, имеющим право на проведение проверки и сертификацию систем газоснабжения. Не используйте прибор, пока не будет проведена проверка наличия утечки газа из системы газоснабжения или самого прибора.
Сразу после отпускания ручки пламя на конфорке гаснет.	Ручка не была удержана в нажатом состоянии в течение нужного времени.	После зажигания пламени удержите ручку в нажатом состоянии в течение еще нескольких секунд.
	Отверстия горелки загрязнены.	Очистите отверстия горелки.

Служба сервиса

При обращении в сервисный центр необходимо сообщить код прибора (E-Nr.) и его заводской номер (FD). Эта информация находится в табличке с характеристиками, расположенной в нижней части варочной панели, и на этикетке в руководстве по эксплуатации.

Заявка на ремонт и консультация при неполадках

Контактные данные всех стран Вы найдёте в приложенном списке сервисных центров.

Положитесь на компетентность изготовителя. Тогда Вы можете быть уверены, что ремонт Вашего прибора будет произведён грамотными специалистами и с использованием фирменных запасных частей.

Условия гарантийного обслуживания

Если, вопреки нашим ожиданиям, данный электроприбор поврежден или не отвечает предъявляемым к нему требованиям качества, просим сообщить нам об этом как можно скорее. Гарантия на данный прибор действительна только в случае, если в приборе не производилось никаких изменений и он не использовался ненадлежащим образом.

Условия гарантийного обслуживания данного прибора определяются представительством нашей компании в стране, где была произведена покупка. Более подробную информацию вы можете получить в магазинах. Чтобы воспользоваться гарантией, необходимо предъявить торговый чек.

Производитель оставляет за собой право на внесение изменений.

Охрана окружающей среды

Если на типовой табличке прибора имеется символ , соблюдайте следующие указания.

Правильная утилизация упаковки

Утилизируйте упаковку с соблюдением правил экологической безопасности.



Данный прибор имеет отметку о соответствии европейским нормам 2012/19/EU утилизации электрических и электронных приборов (waste electrical and electronic equipment - WEEE). Данные нормы определяют действующие на территории Евросоюза правила возврата и утилизации старых приборов.

Упаковка данного прибора произведена из минимального количества материалов, необходимого для обеспечения надежной защиты во время транспортировки. Все эти материалы могут быть повторно переработаны, что сокращает их негативное влияние на окружающую среду. Вы можете внести свой вклад в охрану природы, если последуете следующим советам:

- выбросите упаковку в соответствующий контейнер для материалов, подлежащих утилизации;
- прежде, чем выбросить ненужный прибор, сделайте его явно непригодным для использования; узнайте в местной администрации, где находится приемный пункт по сбору вторичного сырья, и отвезите туда свой прибор;
- не выливайте использованное растительное масло в раковину; вылейте его в закрывающуюся емкость и отнесите в приемный пункт, а если рядом с вашим домом такого пункта нет, положите емкость с маслом в мусорный контейнер (оттуда оно попадет на контролируемую свалку; возможно, это не лучший вариант, но таким образом можно избежать загрязнения воды).

BSH Hausgeräte GmbH
Carl-Wery-Str. 34
81739 München, GERMANY

siemens-home.com

Gyártó a BSH Hausgeräte GmbH, a Siemens AG védjegyhasználati engedélye alapján
Wyprodukowano przez BSH Hausgeräte GmbH na warunkach licencji na korzystanie ze znaku towarowego Siemens AG
Produit de BSH Hausgeräte GmbH sous licence Siemens AG
Изготовлено ООО «БСХ Бытовые Приборы» под товарным знаком компании Сименс АГ



9001132240
960118(C)