

SEVERIN

Gebrauchsanweisung	Mikrowelle (D)
Instructions for use	Microwave oven (GB)
Mode d'emploi	Four à micro-ondes (F)
Gebruiksaanwijzing	Microwave oven (NL)
Instrucciones de uso	Microondas (E)
Manuale d'uso	Forno a microonde (I)
Brugsanvisning	Mikrobølgeovn (DK)
Bruksanvisning	Mikrovågsugn (S)
Käyttöohje	Mikroaaltouuni (FIN)
Instrukcja obsługi	Kuchenka mikrofalowa (PL)
Οδηγίες χρήσεως	Φούρνος μικροκυμάτων με σχάρα (GR)
Руководство по эксплуатации	Микроволновая печь с грилем (RUS)

Lieber Kunde!

Sie haben sich für ein SEVERIN-Qualitätsprodukt entschieden, vielen Dank für Ihr Vertrauen!

Seit 1952 werden Elektrogeräte der Marke SEVERIN produziert. Durch diese jahrzehntelange Erfahrung und mehrere modernste Produktionsstätten wird der hohe Qualitätsstandard der Produkte garantiert.

Mit über 160 verschiedenen Produkten bietet SEVERIN wie kaum ein anderer Hersteller dieser Branche ein nahezu komplettes Sortiment im Bereich Elektrokleingeräte an.

So umfasst das SEVERIN-Sortiment neben den traditionellen Küchengeräten wie Kaffeeautomaten, Toaster, Kochplatten oder Waffelautomaten auch vielseitige Grillgeräte, Produkte für die Haarpflege sowie verschiedene Heizgeräte und Ventilatoren.

Jedes Gerät, das die Marke SEVERIN trägt, wurde mit Sorgfalt hergestellt und geprüft.

Bitte lesen Sie diese Gebrauchsanweisung sorgfältig durch, bevor Sie Ihr Gerät in Betrieb nehmen.

Wir wünschen Ihnen an Ihrem SEVERIN-Gerät viel Freude!

**Geschäftsleitung und Mitarbeiter
der SEVERIN-Unternehmen**

Aktion zum Schutz der Umwelt:

Nehmen auch Sie aktiv am Umweltschutz teil.

Papier und Kartons, aber auch Glas, Kunststoff und Metalle sind wertvolle Rohstoffe, die wieder aufbereitet werden können.

Achten Sie deshalb auf die örtlichen Sammelstellen, denn der sparsame Umgang mit Rohstoffen ist aktiver Umweltschutz.

Liebe Kundin, lieber Kunde

bitte lesen Sie die Gebrauchsanweisung sorgfältig vor der Benutzung des Mikrowellengerätes durch und bewahren Sie diese für den weiteren Gebrauch auf. Das Gerät darf nur von Personen benutzt werden, die mit den Sicherheitsanweisungen vertraut sind.

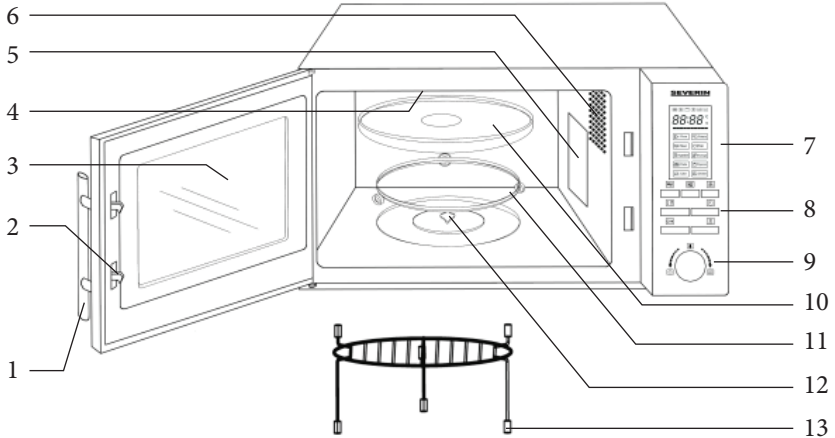

Taste	Funktion
	Mikrowelle
	Grill / Kombinationsprogramme
	Umluft
	Auftauen
	Uhr / Wecker
	Stopp / Unterbrechen
	Start / Programmbestätigung / Schnellstart
Regler	Funktion
	Zeit
	Gewicht
	Automatik-Kochprogramme

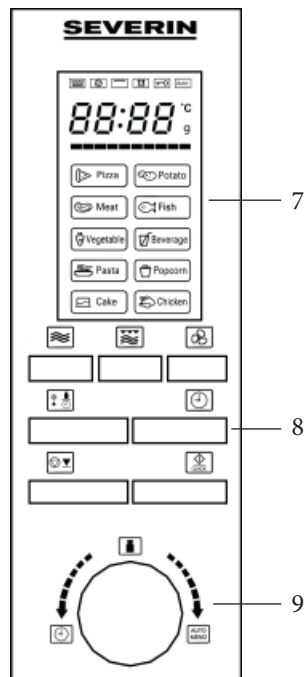

Aufbau

1. Türgriff
2. Türverriegelung
3. Sichtfenster
4. Grillheizkörper
5. Schutzabdeckung
6. Beleuchtung
7. Anzeigefeld
8. Bedientasten
9. Drehknebel
10. Glasdrehteller
11. Rollring
12. Antrieb
13. Grillrost

Aufstellen des Gerätes

- Das Mikrowellengerät nur auf eine ausreichend stabile, ebene und hitzebeständige Fläche stellen und vor hohen Temperaturen oder Feuchtigkeit schützen.
- Das Gerät nicht im Freien aufstellen.
- Es muss eine ausreichende Luftzirkulation gewährleistet sein. Daher dürfen keine Gegenstände auf das Gerät gelegt werden und zu den Wänden müssen folgende Abstände eingehalten werden:
eine Seite: 7,5 cm; andere Seite frei
Hinten: 7,5 cm
Oben: 30,0 cm

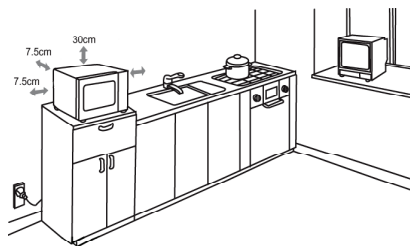

Die Aufstellfüße des Gerätes dürfen nicht entfernt werden.

Das Gerät darf nicht in einen Schrank eingebaut werden. Die Montage des Gerätes direkt unter einer Platte oder einem Schrank ist nicht erlaubt.

Anschluss

Das Gerät nur an eine vorschriftsmäßig installierte, geerdete Schutzkontaktsteckdose anschließen. Die Netzspannung muss der auf dem Typenschild des Gerätes angegebenen Spannung entsprechen. Das Gerät entspricht den Richtlinien, die für die CE-Kennzeichnung verbindlich sind.

Vor der Inbetriebnahme

- Entfernen Sie sämtliches Verpackungsmaterial und alle Einlagen aus dem Gerät. Das Verpackungsmaterial ist recycelbar.
- Entfernen Sie **nicht** die graubraune Schutzabdeckung (5) neben der Innenraumbeleuchtung an der rechten Garraumseite.
- Halten Sie Kinder von Verpackungsmaterial fern. Es besteht u.a. Erstickungsgefahr!
- Überprüfen Sie das Gerät und die Anschlussleitung nach dem Auspacken und vor jeder Inbetriebnahme auf Beschädigungen. Die Tür, incl. Sichtfenster, Türdichtung und Türverriegelungen, darf nicht verbogen oder beschädigt sein, damit keine Mikrowellenstrahlung austreten kann. Dies gilt auch für das gesamte Gehäuse und die Garraumwände.
Im Falle einer Beschädigung darf das Gerät nicht in Betrieb genommen werden, bevor es von einem Fachmann repariert worden ist.
- Reinigen Sie das Gerät vor der ersten Inbetriebnahme und nach längerem Nichtgebrauch wie

unter Reinigung und Pflege beschrieben ist.

- Setzen Sie den Antrieb, den Rollring und den Glasteller in das Gerät.
- Das Gerät nie ohne den Antrieb, den Rollring und den Glasdrehteller betreiben.
- Heizen Sie das Gerät bei der ersten Inbetriebnahme in der Grillstufe (ohne Mikrowelle!) für 10 Minuten auf. Hierbei kann ein leichter Geruch entstehen, daher für eine ausreichende Belüftung sorgen.

Hinweis: Das Gerät in der Mikrowellenfunktion niemals ohne Inhalt in Betrieb nehmen. Das Gerät könnte sonst beschädigt werden.

Wichtige Hinweise

- Eine Erwärmung von Getränken mit der Mikrowelle kann zu einem verzögert ausbrechendem Kochen führen. Die üblicherweise auftretenden Dampfblasen treten nicht auf, obwohl der Siedepunkt schon erreicht ist. Daher ist beim Hantieren mit dem Behälter, z.B. bei der Entnahme aus dem Gerät, besondere Vorsicht geboten.
Dieser Siedeverzug kann vermindert werden, wenn ein temperaturbeständiger Glasstab während des Erwärmens in die Flüssigkeit gestellt wird.
- Eier mit Schale oder ganze hart gekochte Eier dürfen nicht in Mikrowellengeräten erwärmt werden, da sie explodieren können, selbst nachdem die Erwärmung durch Mikrowellen beendet ist.
- **Achtung:** Flüssigkeiten oder andere Speisen dürfen nicht in verschlossenen Behältern erwärmt werden, da sie leicht explodieren können.
- Der Inhalt von Babyfläschchen und Gläsern mit Kindernahrung muss umgerührt oder geschüttelt werden, damit eine gleichmäßige Temperaturverteilung entsteht. **Anschließend muss die Temperatur vor dem Verbrauch überprüft werden, um Verbrennungen zu vermeiden!**
- Beim Erwärmen oder Kochen von Speisen in brennbaren Materialien, wie Kunststoff- oder Papierbehälter, besteht die Gefahr, dass dieses Material sich entzündet. Ebenso können Speisen austrocknen und sich entzünden, wenn eine zu lange Einschaltzeit gewählt wurde. Fette oder Öle können sich ebenfalls entzünden. Daher muss das eingeschaltete Gerät laufend überwacht werden. Brennbare Flüssigkeiten, z.B. konzentrierter Alkohol, dürfen nicht erwärmt werden.
- Wenn Rauch festgestellt wird, ist die Tür geschlossen zu halten, um eventuell auftretende Flammen zu ersticken. Das Gerät sofort ausschalten und den Netzstecker ziehen.
- Benutzen Sie bei der Entnahme der Speisen aus dem Garraum geeignete Topflappen. Nicht nur im Grill- oder Umluftbetrieb wird das Geschirr heiß, sondern auch im Mikrowellenbetrieb, da die heiße Speise auch das Geschirr erwärmt.
- Speisethermometer sind nicht für den Mikrowellenbetrieb geeignet.

Sicherheitshinweise

- **Achtung: Speisen können sich entzünden. Lassen Sie das Gerät während dem Mikrowellen-, Grill-, Umluft- und Kombinationsbetrieb niemals unbeaufsichtigt.**
- Das Mikrowellengerät ist ausschließlich zum Auftauen, Erwärmen und Garen von Lebensmitteln vorgesehen. Wird das Gerät falsch bedient oder zweckentfremdet verwendet, kann keine Haftung für evtl. auftretende Schäden übernommen werden.
- Das Gerät ist nicht dazu bestimmt, mit einer externen Zeitschaltuhr oder einem separaten Fernbedienungssystem betrieben zu werden.

- Personen, die aufgrund ihrer physischen, sensorischen oder geistigen Fähigkeiten oder ihrer Unerfahrenheit oder Unkenntnis nicht in der Lage sind, das Gerät sicher zu bedienen, dürfen dieses Gerät nicht ohne Aufsicht oder Anweisung durch eine verantwortliche Person benutzen.
- Kinder müssen beaufsichtigt werden, um sicherzustellen, dass sie nicht mit dem Gerät spielen.
- **Achtung:** Kindern darf die Benutzung des Mikrowellengerätes ohne Aufsicht nur erlaubt werden, wenn eine angemessene Anweisung gegeben wurde, die das Kind in die Lage versetzt, das Mikrowellengerät in sicherer Weise zu benutzen und die Gefahren einer falschen Bedienung zu verstehen.
- **Warnung!** Wenn das Gerät im Grill- oder Umluftbetrieb oder in der kombinierten Mikrowelle-Grill- Betriebsart betrieben wird, dürfen Kinder wegen den vorkommenden Temperaturen das Gerät nur unter Aufsicht von Erwachsenen benutzen.
- Das Gerät ausschalten und den Netzstecker ziehen:
 - vor jeder Reinigung,
 - bei Störungen während der Benutzung.
- Das Gerät wird an berührbaren Oberflächen (Tür und Außenflächen) heiß und an den Entlüftungsöffnungen kann heißer Dampf austreten. Verbrennungsgefahr! 
- Achten Sie darauf, dass weder das Gehäuse noch die Anschlussleitung einer heißen Kochplatte oder offenen Flammen zu nahe kommt. Die Anschlussleitung nicht herunterhängen lassen und von heißen Geräteteilen fernhalten.
- Das Gerät muss in regelmäßigen Abständen gesäubert und von Speiseresten befreit werden. Wenn das Gerät nicht regelmäßig gesäubert wird, kann es dazu kommen, dass die Oberflächen verschleifen und die Lebensdauer stark eingeschränkt wird. Weiterhin kann es zur Einschränkung der Sicherheit und Funktion des Gerätes führen.
- Das Mikrowellengerät ist für den Gebrauch im Haushalt bestimmt und daher nicht für den gewerblichen Betrieb geeignet.
- **Achtung:** Es ist für alle anderen, außer für den Fachmann, gefährlich, irgendeine Wartungs- oder Reparaturarbeiten auszuführen, die die Entfernung einer Abdeckung erfordern, die den Schutz gegen Strahlenbelastung durch Mikrowellenenergie sicherstellt. Dies gilt auch für den Austausch der speziellen Anschlussleitung oder der Beleuchtung. Schicken Sie daher im Reparaturfall das Gerät zu unserem Kundendienst. Die Anschrift finden Sie im Anhang der Anweisung.
- Dieses Produkt ist ein ISM-Gerät der Gruppe 2 Klasse B. Gruppe 2 umfasst alle ISM-Geräte (industrielle, wissenschaftliche, medizinische) in denen Radiofrequenzenergie entsteht und/oder in Form von elektromagnetischer Ausstrahlung zur Bearbeitung von Material benutzt wird, sowie Funkenerosionsgeräte. Klasse B sind Geräte für den Hausgebrauch oder an Stromversorgungsnetzen, die Wohngebäude speisen.

Funktion der Mikrowelle (Gruppe II nach EN 55011:1998+A1+A2)

Im Gerät werden elektromagnetische Wellen erzeugt, die die in den Speisen enthaltenen Moleküle, hauptsächlich Wassermoleküle, zu starken Schwingungen anregen. Aufgrund dieser Schwingungen entsteht Wärme. Lebensmittel mit einem hohen Flüssigkeitsgehalt erwärmen sich daher schneller als relativ trockene Lebensmittel. Die Erwärmung entsteht besonders schonend direkt im Lebensmittel. Das Geschirr wird nur indirekt von der Speise mit erwärmt.

Geignetes Geschirr verwenden

- Legen Sie die Lebensmittel zum Garen nicht direkt auf den Glasdreheller, sondern benutzen Sie geeignetes Geschirr. Das Geschirr darf nicht über den Dreheller hinausragen.
- Mikrowellen werden von metallischen Flächen reflektiert und können das Gargut nicht

erreichen. Es kann außerdem zur Funkenbildung kommen, wenn sich Metall im Garraum befindet und das Gerät könnte hierdurch Schaden nehmen.

- Bestecke oder Metallbehälter dürfen daher nicht im Mikrowellengerät verwendet werden. Einige Verpackungen enthalten, z.B. unter einer Papierschicht, Alu-Folie oder Drähte und sind daher ebenfalls ungeeignet.

Sollte der Einsatz von Aluminiumfolie in einem Rezept empfohlen werden, muss diese eng an der Speise anliegen. Es muss sichergestellt sein, dass zwischen den Garraumwänden und der Aluminiumfolie mindestens ein **Abstand von 2,5 cm** eingehalten wird.

- Geschirr darf kein Metalldekor enthalten, z.B. Goldrand oder metallhaltige Farben. Ungeeignet ist auch Bleikristall. Im Geschirr, z.B. in den Griffen, dürfen sich keine geschlossenen Hohlräume befinden. Poröses Geschirr kann eventuell beim Spülen Wasser aufnehmen und ist daher nicht geeignet. Geschirr aus dem Kunststoff Melamin nimmt Energie auf und ist ungeeignet.

- **Mikrowellenbetrieb**

- Geschirr aus hitzebeständigem Glas oder Porzellan eignet sich gut für den Mikrowellenbetrieb.
- Kunststoff kann verwendet werden, wenn er bis mindestens 180 °C temperaturbeständig ist. Bratschläuche oder -beutel sollten mit Löchern versehen werden, damit ein Druckanstieg vermieden wird.

Im Handel ist spezielles Mikrowellengeschirr aus Kunststoff erhältlich.

- **Grill- oder Umluftbetrieb**

- Für den Grill- oder Umluftbetrieb können Sie alle hitzebeständigen Geschirrarten und Behälter verwenden, die auch für einen herkömmlichen Backofen geeignet sind. Kunststoffgeschirr darf im Grill- oder Umluftbetrieb nicht verwendet werden!
- Das Gargut kann auch direkt auf den Grillrost gelegt werden. Der Grillrost wird auf den Glasdrehsteller gestellt.

- **Kombination Mikrowelle-Grill**

- Im Kombinationsbetrieb wird die Mikrowelle und der Grill wechselweise zugeschaltet. Daher muss das Geschirr mikrowellengeeignet **und** hitzebeständig sein. Kunststoffgeschirr kann aufgrund der hohen Temperaturen nicht benutzt werden. Der spezielle mitgelieferte Grillrost ist mikrowellengeeignet. Das Geschirr darf kein Metall enthalten.



Grillrost

- Stellen Sie den Grillrost auf die langen Füße, wenn Sie grillen möchten.
- Wenn Sie den Grillrost auf die kurzen Füße stellen, ist er für den Umluftbetrieb, z.B. zur Zubereitung einer Pizza, geeignet.



Bedienung

Allgemeines zur Programmierung

Das Gerät arbeitet mit modernster Elektronik, um ein optimales Garergebnis zu erzielen.

- Beim Drücken einer Taste ertönt ein Signalton, der die Eingabe bestätigt.
- Während einem Programm kann die aktuelle Einstellung durch Drücken der jeweiligen Taste angezeigt werden. **Wird z.B. während einem Mikrowellen-Programm die Taste  gedrückt, erscheint im Anzeigefeld die eingestellte Leistung.**
- Zum Abbrechen oder Neustart der Programmierung die Taste  drücken.

Allgemeine Bedienfolge

- Die zu erhitzende Speise in ein geeignetes Geschirr geben und auf den Glasdrehteller in den Garraum stellen.
 - Speisen im Mikrowellenbetrieb abdecken, damit ein Austrocknen verhindert wird. Mikrowellengeeignete Abdeckhauben aus Glas oder Kunststoff sind im Handel erhältlich.
 - Im Kombinations-, Grill- oder Umluftbetrieb keine Abdeckung verwenden. Der Grillrost kann auf den Glasdrehteller gestellt werden. Das Gargut dann direkt auf den Grillrost legen.
- Die Tür schließen und gewünschtes Programm einstellen.
- Nach dem Starten des Programms beginnt sich der Glasdrehteller sofort zu drehen und die Beleuchtung wird während des Garvorgangs zugeschaltet.
- Wenn während dem Garvorgang die Tür geöffnet oder  gedrückt wird, um z.B. die Speise zur gleichmäßigen Wärmeverteilung umzurühren, wird das Gerät abgeschaltet und die eingestellte Garzeit solange angehalten. Nachdem Sie die Tür wieder geschlossen und  gedrückt haben, läuft die Zeit weiter und der Garvorgang wird fortgesetzt.
- Zum Abbrechen des Programms 2 mal  drücken.
- Nach Ablauf der eingestellten Zeit ertönen fünf Signaltöne und die Beleuchtung im Gerät erlischt.
- Die Tür öffnen und das Geschirr mit der Speise entnehmen.
- Lassen Sie die Speise noch einige Minuten ruhen, damit sich die Wärme gleichmäßig in der Speise verteilen kann.



Hinweis: Die Zählschritte beim Einstellen der Garzeit sind wie folgt:

0 – 1 Minute	:	5 Sekunden-Schritte
1 – 5 Minuten	:	10 Sekunden-Schritte
5 – 10 Minuten	:	30 Sekunden Schritte
10 – 30 Minuten	:	1 Minute-Schritte
30 – 95 Minuten	:	5 Minuten-Schritte

- Die Garzeiten sind abhängig von vielen Faktoren.
 - Die Mikrowellen dringen durch die Oberfläche in die Speise ein. Daher benötigen große Stücke bei gleichem Gewicht eine längere Garzeit als die gleiche Menge kleingeschnittener Stücke. Speisen daher auch gleichmäßig auf dem Geschirr verteilen.
 - Damit eventuelle Keime in den Speisen sicher abgetötet werden, müssen die Speisen entsprechend hohe Temperaturen für eine ausreichende Zeit erreichen.
 - Als Faustregel gilt: Halbe Menge - halbe Zeit.
Doppelte Menge - fast doppelte Zeit.

Uhr



Nachdem das Gerät an die Stromversorgung angeschlossen wurde, zeigt das Display „0:00“ an und ein Signalton ertönt.

1. Die Taste  einmal drücken. Im Anzeigefeld blinkt die Stundenanzeige.
2. Drehknebel drehen, um die korrekte Stunde einzustellen.
3. Die Taste  drücken. Die Minutenanzeige blinkt.
4. Drehknebel drehen, um die korrekten Minuten einzustellen.
5. Die Taste  drücken, um die Uhrzeiteinstellung abzuschließen. „:“ blinkt und die Uhrzeit wird angezeigt.

Die Einstellung der Uhr kann durch Drücken der Taste  abgebrochen werden.



Bei Inbetriebnahme und bei Unterbrechung der Stromversorgung muss die Uhrzeit neu eingestellt werden.

Kurzzeitwecker

1. Die Taste  zweimal drücken. Im Anzeigefeld erscheint „00:00“.
2. Mit dem Drehknebel die gewünschte Zeit einstellen.
3. Die Taste  drücken und die Uhr beginnt zu laufen.
4. Wenn die eingestellte Zeit abgelaufen ist ertönen 5 Signaltöne, und die Uhr zeigt wieder die normale Zeit an.





Die maximal einstellbare Laufzeit beträgt 95 Minuten.

Mikrowellen

Zum Programmieren eines Garvorganges muss die Funktion (Mikrowelle) und die Leistung gewählt, die Dauer des Garvorganges eingestellt und das Programm gestartet werden. Die Leistung wird durch mehrfaches Drücken der Taste  oder durch einmaliges Drücken der Taste  und Drehen des Drehknebels eingestellt. Die maximal einstellbare Garzeit beträgt 95 Minuten.

	Leistung			
	Leistung (P)	Anzeige	Typ	
1 mal	800 W	P100 (100%)	Hoch	Flüssigkeiten erhitzen, Garen
2 mal	640 W	P 80 (80%)	Mittelhoch	Eingefrorene Gerichte auftauen und Erhitzen
3 mal	400 W	P 50 (50%)	Mittel	Garen von empfindlichen Lebensmitteln
4 mal	240 W	P 30 (30%)	Auftauen	Auftauen von Lebensmitteln
5 mal	80 W	P 10 (10%)	Auftauen	von empfindlichen Lebensm.

Beispiel: Die Mikrowelle soll 5 Minuten bei einer Leistung von 50% garen.

1. Die Taste  3 mal drücken oder die Taste  1 mal drücken und mit dem Drehknebel die gewünschte Leistung einstellen. Im Anzeigefeld erscheint **P 50**.
2. Die Taste  drücken, um die Eingabe zu bestätigen.
3. Drehknebel drehen, bis im Anzeigefeld **5:00** erscheint.
4. Die Taste  drücken um das Programm zu starten.

Quick-Programm



Durch Drücken der Taste  sind häufig genutzte Mikrowellen-Zeiten sofort wählbar. Die Mikrowellenleistung beträgt **immer** 100%. Bei jedem Tastendruck werden 30 Sekunden zu der Garzeit hinzugefügt.

Hinweis: Der Garvorgang beginnt direkt nach Betätigung der Taste.





Beispiel: Die Mikrowelle soll bei einer Leistung von 100% 2 Minuten garen.

1. Die Taste  4 mal drücken. Im Anzeigefeld erscheint **2:00**.

Umluft

Beim Garen mit Umluft zirkuliert heiße Luft im Garraum, um eine gleichmäßige Garung und Bräunung zu erzielen. Das Gerät kann in den Temperaturen zwischen 100°C und 190°C programmiert werden. Durch mehrfaches Drücken der Taste  oder durch einmaliges Drücken der Taste  und Drehen des Drehknebels wird die Temperatur eingestellt. Die maximal einstellbare Garzeit beträgt 95 Minuten. Das Gerät kann auch vorgeheizt werden. Dazu die gewünschte Temperatur einstellen und auf Start drücken.

Beispiel: Das Gerät soll auf 190°C vorgeheizt und anschließend für 30 Minuten garen.

1. Die Taste  10 mal drücken oder die Taste  1 mal drücken und mit dem Drehknebel die gewünschte Temperatur einstellen. Im Anzeigefeld wird **190°C** angezeigt.
2. Die Taste  drücken, um die Eingabe zu bestätigen.
3. Die Taste  drücken, um das Vorheizen zu starten.
4. Wenn die Temperatur erreicht ist, ertönt ein Signalton und die Anzeige blinkt.
5. Tür öffnen und Garraum mit Gargut bestücken. Tür schließen.
6. Drehknebel drehen, bis im Anzeigefeld **30:00** erscheint.
7. Die Taste  drücken, um den Garvorgang zu starten.

Hinweis: Die Garzeit kann nur eingestellt werden, wenn die gewählte Temperatur erreicht ist und der Garraum bestückt wurde.

Sollte nach Erreichen der vorgewählten Temperatur innerhalb von 5 Minuten keine Garzeit eingestellt werden, ertönen fünf Signaltöne und das Gerät beendet die Funktion.



Wenn das Gerät nicht vorgeheizt werden soll, überspringen Sie die Schritte 3 - 4.

Grillen

Beim Grillen wird mit Strahlungswärme gegart. Das Grill-Programm kann zum Überbacken oder Grillen von dünnen Fleischstücken verwendet werden.

Die Auswahl des Programmes erfolgt durch Drücken der Taste . Die maximal einstellbare Garzeit beträgt 95 Minuten.



Beispiel: Das Gerät soll 30 Minuten grillen.

1. Die Taste  einmal drücken. Im Anzeigefeld wird **G-1** angezeigt.
2. Die Taste  drücken, um die Eingabe zu bestätigen.
3. Drehknebel drehen, bis im Anzeigefeld **30:00** erscheint.
4. Die Taste  drücken, um den Garvorgang zu starten.





Beobachten Sie beim Grillen das Fleisch, um nach Erreichen einer ausreichenden Bräunung dieses zu wenden bzw. bei einer ausreichenden Garung zu entnehmen. Dazu wird das Erreichen der halben vorgewählten Grillzeit durch zwei Signaltöne angezeigt.

Kombinationsprogramme

Die Kombinationsprogramme eignen sich optimal zum Garen von Fisch, Kartoffeln, Aufläufen, Gratin usw.

Die Auswahl der Programme erfolgt durch mehrfaches Drücken der Taste  oder durch einmaliges Drücken der Taste  und Drehen des Drehknebels. Die maximal einstellbare Garzeit beträgt 95 Minuten.



	Anzeige	Mikrowelle	Grill	Umluft
	C-1	50 %	0	50 %
	C-2	50 %	50 %	0
	C-3	0	50 %	50 %
	C-4	30 %	35 %	35 %

1. Die Taste  so oft drücken, bis im Anzeigefeld das gewünschte Programm („C-1“, „C-2“, etc.) angezeigt wird oder die Taste  einmal drücken und mit dem Drehknebel das gewünschte Programm einstellen.
2. Die Taste  drücken, um die Eingabe zu bestätigen.
3. Stellen Sie mit dem Drehknebel die gewünschte Garzeit ein.
4. Die Taste  drücken, um den Garvorgang zu starten.

Auftau-Programm nach Zeit oder nach Gewicht :

Bei diesem Auftau-Programm kann wahlweise mit Angabe des Gewichtes oder der Zeit aufgetaut werden. Für empfindliche Lebensmittel empfehlen wir die Stufe „Auftauen“ aus der Leistungsübersicht, damit diese Lebensmittel mit einer gleichmäßig niedrigen Leistung aufgetaut werden.

Das Kürzel „DEF1“ steht für Auftauen nach Gewicht; „DEF2“ für Auftauen nach Zeit.



1. Die Taste  ein- oder zweimal drücken. Im Anzeigefeld erscheint „DEF1“ oder „DEF2“.
2. Stellen Sie mit dem Drehknebel das Auftaugewicht (zwischen 100g und 2000g) bzw. die gewünschte Auftauzeit (zwischen 00:05 und 95:00) ein.
3. Die Taste  drücken, um den Auftauvorgang zu starten.



Hinweise:









- Bei dem Auftauen nach Gewicht, ertönen nach der Hälfte der Auftauzeit zwei Signaltöne. Entnehmen Sie jetzt die bereits aufgetauten Lebensmittel, bzw. wenden sie das aufzutauende Gut.
- Wenn nach Ablauf der Zeit das Lebensmittel noch nicht aufgetaut ist, programmieren Sie das Gerät in 1-Minuten-Schritten bis es endgültig aufgetaut ist.
- Wenn Sie das Lebensmittel in einem Plastikbehälter aus der Tiefkühltruhe nehmen welcher nicht Mikrowellen geeignet ist, tauen Sie erst nur so lange auf, bis das Lebensmittel aus dem Plastikbehälter entfernt werden kann, um dann mikrowellensicheres Geschirr zu verwenden.

Automatik-Kochprogramme

Durch die Automatik-Kochprogramme können Lebensmittel gegart werden ohne die Leistung oder die Garzeit einzustellen.

1. Den Drehknebel drehen, um das gewünschte Menü einzustellen. Im Anzeigefeld leuchtet „A 1“ bis „A 10“.
2. Die Taste  drücken, um das Programm zu bestätigen.
3. Stellen Sie mit dem Drehknebel das gewünschte Gewicht ein.
4. Die Taste  drücken, um das Programm zu starten.



Menü	Gewicht (in g)	Leistung
A 1 Pizza	300	100% Mikrowelle/100% Grill im Wechsel
 Pizza	400	100% Mikrowelle/100% Grill im Wechsel
A 2 Kartoffeln	230	100% Mikrowelle
 Potato	460	100% Mikrowelle
	690	100% Mikrowelle

A 3 Fleisch 	200	100% Mikrowelle
	300	100% Mikrowelle
	400	100% Mikrowelle
	500	100% Mikrowelle
A 4 Fisch 	200	80% Mikrowelle
	300	80% Mikrowelle
	400	80% Mikrowelle
	500	80% Mikrowelle
A 5 Gemüse 	200	100% Mikrowelle
	300	100% Mikrowelle
	400	100% Mikrowelle
	500	100% Mikrowelle
A 6 Getränke 	1 (ca. 240 ml)	100% Mikrowelle
	2 (ca. 480 ml)	100% Mikrowelle
	3 (ca. 720 ml)	100% Mikrowelle
A 7 Nudeln 	50 (in kaltem Wasser, 450 ml)	80% Mikrowelle
	100 (in kaltem Wasser, 800 ml)	80% Mikrowelle
	150 (in kaltem Wasser, 1200 ml)	80% Mikrowelle
A 8 Popcorn 	50	100% Mikrowelle
	100	100% Mikrowelle
A 9 Kuchen 	475	<p>Dieses Programm ist mit Vorheizfunktion. Wenn eine Temperatur von 160° erreicht ist, ertönt ein Signalton und die Anzeige blinkt.</p> <p>Tür nun öffnen und den Kuchen in den Garraum stellen. Tür schließen und die Taste  drücken um das Programm zu starten.</p>
A 10 Brathähnchen 	750	50% Mikrowelle / 50% Grill
	1000	50% Mikrowelle / 50% Grill
	1250	50% Mikrowelle / 50% Grill

Kindersicherung:

Die Kindersicherung verhindert, dass Kinder das Gerät unerwünscht in Betrieb nehmen können.

Zum Einschalten der Kindersicherung die Taste  3 Sekunden lang drücken.

Es ertönt ein langer Signalton und in der Anzeige erscheint . Um die Kindersicherung wieder auszuschalten, erneut die Taste  3 Sekunden lang drücken.

Es ertönt ein langer Signalton und im Anzeigefeld verschwindet .

Hinweis: Lässt sich das Gerät nicht in Betrieb nehmen, überprüfen Sie, ob die Kindersicherung eingeschaltet ist.

Beleuchtung:

Beim Öffnen der Tür und bei Betrieb des Gerätes leuchtet die Lampe. Bleibt die Tür länger als 10 Minuten geöffnet oder ist ein Programm beendet erlischt die Lampe.

Reinigung

- Vor jeder Reinigung das Gerät ausschalten, den Netzstecker ziehen und ausreichend abkühlen lassen.
- Es darf kein Wasser in die Lüftungsöffnungen innen oder außen am Gerät eindringen, daher darf das Gerät nicht mit Wasser behandelt werden.
- Zur Reinigung des gesamten Gerätes eignet sich ein nur leicht angefeuchtetes weiches Tuch und etwas Spülmittel. Anschließend mit einem weichen Tuch trockenreiben.
- Benutzen Sie keine Scheuermittel oder andere aggressive Reinigungsmittel. Backofenreinigungsspray oder ein Dampfreiniger dürfen ebenfalls nicht verwendet werden.
- Reinigen Sie den Garraum nach jedem Gebrauch. Die Türinnenseite, der Türrahmen und der Rollring, sowie die Lauffläche unter dem Glasdrehteller müssen stets sauber gehalten werden.
- Den Grillrost, den Glasdrehteller und den Rollring im Spülwasser reinigen.

Technische Daten

Abmessungen außen: 486 mm (L) x 400 mm (T) x 291 mm (H)

Abmessungen innen

- Glasdrehteller: Ø 270 mm
- Höhe über dem Glasdrehteller: 180 mm

Gerätegewicht: ca. 14,3 kg

Betriebsspannung: 230 V~ 50 Hz

Leistungsaufnahme gesamt: 1300 W

- Grill: 1200 W
- Mikrowelle: 1300 W
- Umluft: 1200 W

Abgabeleistung

- Mikrowelle: 80 W - 800 W

Ersatzteile und Zubehör

Falls Sie Ersatzteile oder Zubehör zu Ihrem Gerät benötigen, können Sie diese auch bequem über unseren Internet-Bestellshop bestellen. Sie finden unseren Bestellshop auf unserer Homepage <http://www.severin.de> unter dem Unterpunkt „Ersatzteilshop“.

Entsorgung



Altgeräte unbrauchbar machen, indem die Netzzuleitung abgetrennt wird. Unbrauchbar gewordene Geräte sind in den dafür vorgesehenen öffentlichen Entsorgungsstellen zu entsorgen.

Garantie

Severin gewährt Ihnen eine Herstellergarantie von zwei Jahren ab Kaufdatum. In diesem Zeitraum beseitigen wir kostenlos alle Mängel, die nachweislich auf Material- oder Fertigungsfehlern beruhen und die Funktion wesentlich beeinträchtigen. Weitere Ansprüche sind ausgeschlossen. Von der Garantie ausgenommen sind: Schäden, die auf Nichtbeachtung der Gebrauchsanweisung, unsachgemäße Behandlung oder normalen Verschleiß zurückzuführen sind, ebenso leicht zerbrechliche Teile wie z. B. Glas, Kunststoff oder Glühlampen. Die Garantie erlischt bei Eingriff nicht von uns autorisierter Stellen. Sollte eine Reparatur erforderlich werden, senden Sie bitte das Gerät ohne Zubehörteile, gut verpackt, mit Fehlererklärung und Kaufbeleg versehen, direkt an den Severin-Service. Die gesetzlichen Gewährleistungsrechte gegenüber dem Verkäufer und eventuelle Verkäufergarantien bleiben unberührt.

Dear Customer,

Before using the microwave oven, please read the following instructions carefully and keep this instruction manual for future reference. The appliance must only be used by persons familiar with these instructions.

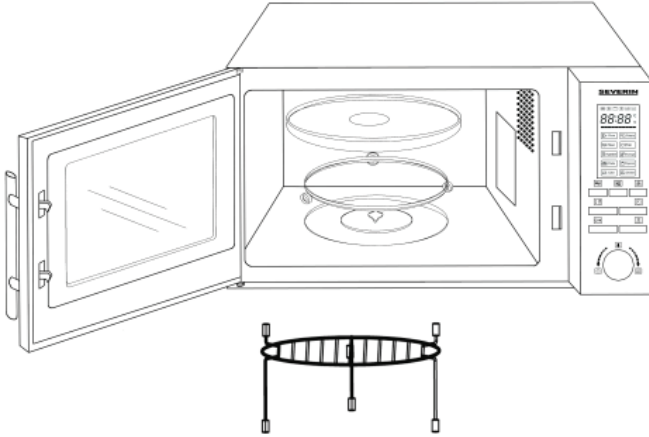

Button	Function
	Microwave
	Grill / Combination programmes
	Hot-air convection
	Defrosting
	Clock / Kitchen timer
	Stop / Interrupt
	Start / Programme confirmation / Quick start
Rotary control	Function
	Time
	Weight
	Automatic cooking programmes

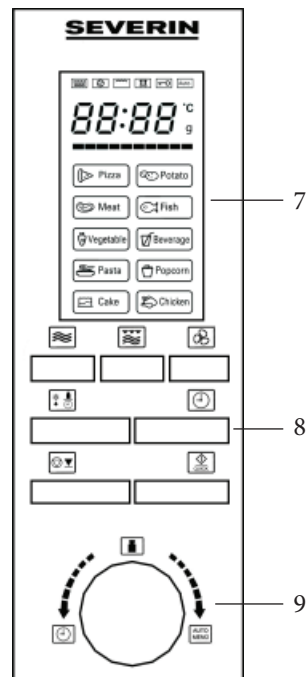

Familiarisation

- | | | | |
|----|-------------------|-----|-------------------|
| 1. | Door handle | 8. | Operating buttons |
| 2. | Door locks | 9. | Rotary control |
| 3. | Inspection window | 10. | Glass turntable |
| 4. | Grill element | 11. | Roller ring |
| 5. | Protective cover | 12. | Drive unit |
| 6. | Interior light | 13. | Grill rack |
| 7. | Display | | |

Positioning the unit

- Always place the microwave oven on a stable, level and heat-resistant surface, ensuring that it is protected from any heat source or excessive humidity.
- Do not operate the appliance outdoors.
- Sufficient ventilation must be ensured at all times. Do not place any objects on the unit, and make sure that the following minimum distances from any wall or other object are maintained:

One side: 7.5 cm; other side unobstructed

Rear: 7.5 cm

Top: 30.0 cm

The feet on the base of the unit must not be removed.

The unit must not be installed inside a cupboard; when positioning the unit, also ensure that it is not placed directly underneath a cupboard or any other similar object.

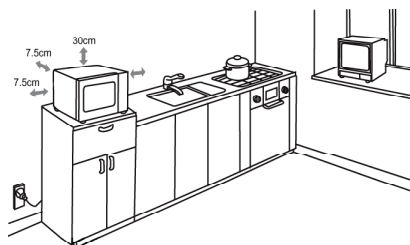

Connection to the mains supply

The appliance should only be connected to an earthed socket installed in accordance with the regulations. Make sure that the supply voltage corresponds with the voltage marked on the rating label. This product complies with all binding CE labelling directives.

Before using for the first time

- Remove any exterior and interior packaging materials. All these materials are suitable for recycling.
- **Do not remove** the grey-brown protective cover (5) next to the light on the right of the interior.
- **Caution:** Keep any packaging materials well away from children, as they are a potential source of danger e.g. from suffocation.
- After unpacking, and every time before connecting the unit to the power supply, check the unit and its power cord carefully for any signs of damage. Also ensure that the door, including the inspection window, door seals and locks, are not damaged or bent and that it closes firmly against the support. This is important to ensure that no microwave energy is allowed to escape during operation. For the same reason, the entire casing as well as the inside of the oven must be carefully checked.

Should the unit show any signs of damage, it must not be used under any circumstances until it has been repaired by a qualified technician.

- Before the appliance is used for the first time, or after extended periods of non-use, it should be thoroughly cleaned as described in the section **General Care and Cleaning**.
- Insert the drive unit, the roller ring and the glass turntable into the unit.
- Do not operate the appliance without the drive unit, roller ring and glass turntable properly fitted.
- Before the microwave oven is used for the first time, let the appliance heat up on the grill setting (without the microwave function activated) for 10 minutes. This will remove the smell typically encountered when first switching on a grill. A slight odour may be emitted; this is quite normal, but ensure there is sufficient ventilation.

Note: Do not switch the unit on in the microwave function unless the food to be heated or cooked has been placed inside the oven. Operating the appliance empty could result in damage to the unit.

Important notes

- When heating liquids in your microwave oven, the liquid may heat up beyond boiling-point without visible evidence of bubbling. It is therefore important to exercise extreme caution when handling any containers, e.g. when removing them from the oven.
The risk of such over-boiling may be reduced by placing a heat-resistant glass rod in the liquid during the heating process.
- Eggs in their shells or whole hard-boiled eggs must not be heated up in a microwave oven, since they may explode even after the microwave heating process has finished.
- **Caution:** It is also highly dangerous to heat up liquids or any kind of solid food items in closed containers in the unit, since there is a real danger of explosion.
- The content of baby bottles or glass containers with baby food must be thoroughly stirred or shaken to ensure that the temperature is evenly distributed. **To avoid painful and dangerous scalding, always check the temperature before feeding a child.**
- When heating or cooking food contained or wrapped in combustible materials such as plastic or paper, there is a danger of those materials igniting. It is also possible that food will dry out or even ignite if the selected cooking time is excessive. Fat or oil can also ignite. It is therefore important to constantly supervise the appliance during operation. Highly inflammable liquids such as concentrated alcohol must of course not be heated up.
- Should any smoke be noticed during operation, keep the door closed to inhibit or smother any flames. Switch the unit off immediately and remove the plug from the wall socket.
- To prevent burns, a suitable oven-cloth must always be used when removing food items from the oven, since the utensils and cooking containers heat up not only during use of the grill and hot air convection, but also during microwave operation.
- Special food thermometers (as used in conventional baking ovens) are not suitable for use with microwave ovens.

Important safety instructions

- **Caution: Certain types of food can catch fire. Do not, under any circumstances, leave the appliance unattended when using the microwave, grill, hot-air convection or combination functions**
- This microwave oven is intended for defrosting, heating and cooking of food only. No responsibility is accepted if damage results from improper use, or if these instructions are not

- complied with.
- The appliance is not intended to be operated by means of an external timer or separate remote-control system
 - This appliance is not intended for use by any persons (including children) with reduced physical, sensory or mental capabilities, or lacking experience and knowledge, unless they have been given supervision or instruction concerning the use of the appliance by a person responsible for their safety.
 - Children should be supervised to ensure that they do not play with the appliance.
 - **Caution:** The use of the microwave oven by children without supervision must not be permitted, unless specific and clear instructions have been given prior to use, enabling the child not only to operate the microwave oven in a safe manner, but also to understand the dangers resulting from improper use or non-compliance with the instructions.
 - **Warning:** Because of the high temperatures involved in the grill, hot-air convection and microwave/grill combination functions, children must not use the appliance unless they are properly supervised by an adult.
 - Always switch the appliance off and remove the plug from the wall socket:
 - before cleaning,
 - in case of any malfunction.
 - **Caution:** The exterior surfaces of the appliance become hot during operation. There is also a danger of steam being emitted through the ventilation slots: **Danger of scalding.** 
 - Do not allow the appliance or its power cord to get near to hot cooking plates or naked flames. Do not let the power cord hang free and keep it away from any hot parts.
 - It is important that the appliance is thoroughly cleaned at regular intervals and that any food residues are removed. Excessive wear may otherwise be caused to the exposed surfaces and the life expectancy of the appliance considerably reduced. In addition, its safety and proper operation may also be affected.
 - This microwave oven is intended for domestic use only and not for commercial applications.
 - **Caution:** Any maintenance or repair work requiring the removal of any microwave radiation protection cover represents a serious hazard to unqualified persons. This includes the replacement of the special power cord or an interior light bulb. The unit must not be opened, except by qualified personnel. If repairs are needed, please send the appliance to one of our customer service departments. The address can be found in the appendix to this manual.
 - This appliance is a group 2 class B ISM device. Group 2 contains all ISM devices (industrial, scientific, medical) generating radio frequency energy and/or using radio frequency energy in the form of electro-magnetic radiation to process materials; it also comprises spark erosion devices. Class B specifies devices designed for domestic use, or any similar devices integrated in the general power grid supplying domestic units.

The microwave function (Group II in compliance with EN 55011:1998+A1+A2)

Electromagnetic energy is generated inside the unit, causing the molecules in the food (mainly water molecules) to oscillate and subsequently causing the food to become hot. Food with high water content will therefore heat up faster than relatively dry food. The heat is generated gradually inside the food. Any utensils, container or plates used are heated up only indirectly as a result of the food temperature.

Always use suitable kitchen utensils

- Do not place the food directly onto the glass turntable; always use a suitable plate or cooking

- container. Make sure that the container does not protrude over the rim of the glass turntable.
- Metal objects are to be avoided since microwaves are reflected from metal surfaces and might not reach the food to be cooked. Any metal in the oven could also cause sparks, resulting in possible damage to the unit.
 - As a general rule, cutlery or metal containers must not be used in the microwave oven. Some food wrappings contain aluminium foil or wires underneath a layer of paper and are therefore also unsuitable for use with microwave appliances.
- Should the use of aluminium foil be recommended in a recipe, ensure that the food is tightly wrapped in the aluminium foil (avoiding any air blisters). Ensure a minimum **distance of 2.5 cm** between the aluminium foil and the interior walls of the oven.
- Always make sure that the cooking container or plate used does not contain any metal decoration such as a gold rim or colour containing metal particles. Lead crystal objects are also not suitable. Always make sure that no parts of the cooking containers used are hollow (e.g. the handles). Porous materials may have absorbed water during cleaning and are again not suitable. Cooking containers or utensils made of 'Melamine' plastic material absorb energy and are also unsuitable.

- **Using the microwave function**

- Containers made from heat-resistant glass or porcelain are particularly suitable for use in microwave appliances.
- Plastic is suitable only if it is heat-resistant up to at least 180° C. Cooking bags etc. should be punctured to be able to release any high pressure during cooking.
Plastic cooking containers especially designed for use with microwave ovens are available at most kitchenware dealers.

- **Using the grill or hot-air convection**

- With these functions, any heat-resistant containers or plates suitable for conventional ovens may be used, though not any plastic items.
- The food to be cooked can be put directly on the grill rack, which is then placed on the glass turntable.

- **Using the microwave/grill combination**

- When using the microwave/grill combination, the microwave and grill functions are activated alternately. The containers or plates must therefore be suitable for use in a microwave appliance **as well as** being heat-resistant. Because of the relatively high temperatures, plastic items must not be used. The grill rack of this unit is suitable for use with the microwave oven. Make sure that the container or plate used does not contain any metal parts.

Grill rack



- For grilling, the rack should be placed on its longer feet.
- When placed on its shorter feet, the rack can be used with hot-air convection, e.g. for making pizza.

Operation



General information on programming the unit

To ensure optimum results, this appliance uses state-of-the-art electronics.

- When any control button is pressed, the correct input is acknowledged by one beep signal.

- While a programme sequence is running, the current setting can be called up by pressing the appropriate key. **E.g., if during the microwave programme the  key is pressed, the display will show the selected power setting.**
- A programme can be interrupted or restarted by pressing the  key.

General operating sequence

- Place the food to be heated in a suitable container. Place the container onto the turntable in the oven.
 - When food is placed in the microwave, it should be covered to prevent it from drying out. Glass or plastic covers especially designed for use with microwave appliances are available at most kitchenware dealers.
 - When using the grill, hot-air convection or any of the combination functions, do not cover the food to be cooked. The grill rack may be put directly on the glass turntable with the food itself on the grill rack.
- Close the door and set the desired programme.
- As the programme is started, the turntable starts to rotate. During operation, the interior light remains on.
- If, during operation, the door is opened or the  key is pressed (e.g. to stir or to turn the food in order to ensure that the temperature is evenly distributed), the timer and programme functions are automatically suspended. The programme will automatically resume only after the door is closed again and the  key is pressed.
- Press  twice to interrupt the programme.
- A 5-beep signal indicates that the pre-programmed cooking time has elapsed; at the same time, the interior lighting switches off.
- Open the door and remove the container with the food.
- In order to achieve an even heat distribution through the food, the container should be set aside for several minutes.

Note: The following steps are used for setting the cooking time:



0 – 1 minute	:	5-second steps
1 – 5 minutes	:	10-second steps
5 – 10 minutes	:	30-second steps
10 – 30 minutes	:	1-minute steps
30 – 95 minutes	:	5-minute steps

- The cooking times generally depend on several factors.
 - The microwaves penetrate the surface of the food. For larger pieces of food, a longer cooking time is therefore needed than for the same amount of food if cut into pieces. The food should also be evenly distributed on the plate.
 - To ensure that any germs in the food are safely destroyed, the food needs to be exposed to high temperatures for a sufficiently long period.
 - As a basic rule:
 - half the amount - half the time recommended (for the full amount).
 - double the amount - almost double the time recommended.

Clock :

Once the unit has been connected to the power supply, the display shows '0:00' and an acoustic signal is heard.



1. Press  once. The hour digits start flashing in the display.
2. Turn the rotary control to set the correct hour.

3. Press . The minute digits start flashing.
4. Turn the rotary control to set the correct minutes.
5. Press  to finish setting the time. The symbol ‘:’ flashes and the correct time is shown.

The time setting process can be cancelled by pressing the  key.



The clock must be set when the appliance is connected for the first time, and also if a power failure has reset the clock.

Kitchen timer :

1. Press  twice. The display shows „00:00“.
2. Turn the rotary control to set the desired time.
3. Press  to activate the kitchen timer.
4. A 5-beep signal indicates that the pre-set time has elapsed and the clock reverts to the normal display.





The maximum pre-programmable time is 95 minutes.

The microwave function :

To programme the unit for cooking, the correct mode (microwave), the required power setting and the cooking time must be selected, before the programme sequence can be started. The power setting is selected by repeatedly pressing , or by pressing  once and then using the rotary control. The cooking time can be pre-set to a maximum of 95 minutes.

	Power settings			
	Power (P)	Display	Type	
1 x	800 W	P100 (100%)	High	Heating up liquids, cooking
2 x	640 W	P 80 (80%)	Medium high	Defrosting and heating up deep-frozen dishes
3 x	400 W	P 50 (50%)	Medium	Cooking delicate food
4 x	240 W	P 30 (30%)	Defrosting	Defrosting food
5 x	80 W	P 10 (10%)	Defrosting	Defrosting sensitive food

Example: to programme the microwave function for a cooking time of 5 minutes at 50% power.

1. Press  3 times, or press  once and then use the rotary control to select the desired power setting. The display shows **P 50**.
2. Press  to confirm.
3. Turn the rotary control, until the display shows **5:00**.
4. Press  to start the programme.

Quick-programming :



The most commonly used microwave time-settings can be called up simply by pressing . With this function, the microwave power setting is **always** 100%. Each press on the key adds 30 seconds to the cooking time.

Note: the cooking process starts as soon as the key is pressed for the first time.

Example: to programme the microwave function for a cooking time of 2 minutes at 100% power.





1. Press  4 times. The display shows **2:00**.

Hot-air convection

With this function, hot air circulates inside the oven, achieving an even cooking and browning process. The pre-programmable temperature range for this unit is between 100°C and 190°C. The temperature is set by pressing  the appropriate number of times, or by pressing  once and then using the rotary control. The cooking time can be pre-set to a maximum of 95 minutes.

If required, the appliance may also be pre-heated. Select the desired temperature level and press 'Start'.

Example: the appliance is to be pre-heated to 190°C, followed by a cooking time of 30 minutes.

1. Press  10 times or press  once and then use the rotary control to select the desired temperature. The display shows **190**.
2. Press  to confirm.
3. Press  to start the pre-heating process.
4. As soon as the pre-set temperature is reached, a beep signal is heard and the display starts flashing.
5. Open the door, place the food inside the oven compartment and close the door again.
6. Turn the rotary control, until the display shows **30:00**.
7. Press  to start the cooking process.

Note: The cooking time can only be set once the selected temperature has been reached, and the food has been placed inside the oven compartment.

If no cooking time is set within 5 minutes after the pre-selected temperature is reached, a 5-beep signal indicates that the appliance has cancelled the selected mode.



Note: Steps 3-4 can be omitted, if pre-heating is not required.

Grill function

The grilling process uses radiation heat to cook the food. The programme is suitable for cooking 'au gratin' or for grilling thin pieces of meat.

The programme is selected by pressing . The maximum programmable cooking time is 95 minutes.



Example: to programme the unit for a grilling time of 30 minutes.

1. Press  once. The display shows **G-1**.
2. Press  to confirm.
3. Turn the rotary control until the display shows **30:00**.
4. Press  to start the cooking process.





As the meat needs to be turned after one side is sufficiently browned, and taken out once it is done on both sides, this process should be closely monitored. To help with this, two beep signals will sound when the cooking time is halfway through.

Combination programmes

The combination programmes are useful for fish, potatoes, soufflés or cooking 'au gratin'.

The programmes are selected by repeatedly pressing , or by pressing  once and then using the rotary control. The maximum programmable cooking time is 95 minutes.



	<i>Display</i>	<i>Microwave</i>	<i>Grill</i>	<i>Hot-air convection</i>
	C-1	50 %	0	50 %
	C-2	50 %	50 %	0
	C-3	0	50 %	50 %
	C-4	30 %	35 %	35 %

1. Press , until the display shows the desired function (C-1, C-2 etc), or press  once and then use the rotary control to select the desired programme.
2. Press  to confirm.
3. Use the rotary control to set the required cooking time.
4. Press  to start the cooking process.

Defrost programme according to time or weight ()

This defrosting programme is useful for defrosting food by either setting the weight of the food to be defrosted, or by directly setting the defrosting time. For delicate food we recommend defrosting on the level 'Defrosting' (see table Power settings), to ensure that the food is defrosted with an even, low temperature setting.

The indication **dEF1** represents weight-based defrosting, and **dEF2** time-based defrosting.



1. Press  once or twice. The display shows **dEF1** or **dEF2**.
2. Use the rotary control to set the weight of the food to be defrosted (between 100g and 2000g) or the desired defrosting time (between 00:05 and 95:00).
3. Press  to start the defrosting process.









Helpful notes:



- During weight-based defrosting, 2 acoustic signals indicate that half the defrosting time has elapsed. Turn the food over, taking out any that is already defrosted.
- Should the food not be completely defrosted after the pre-set defrosting time has elapsed, it is advisable to limit any further defrosting times to 1-minute periods until the food is fully defrosted.
- Food stored in plastic containers that are not suitable for use in microwave ovens should be left for a while after being taken from the freezer. Wait until the food can be easily detached from the plastic, before it is put into the oven inside a container suitable for use with microwave ovens.

Automatic cooking programmes

These programmes are helpful when cooking or heating up food without having to select any particular settings, e.g. for power or cooking time.

1. Use the rotary control to select the desired menu. The display shows **A-1** to **A-10**.
2. Press  to confirm the programme selection.
3. Use the rotary control to set the desired weight.
4. Press  to start the programme.



Menu	Weight (in g)	Power setting
A 1 pizza 	300	100% microwave/100% grill, alternating
	400	100% microwave/100% grill, alternating
A 2 potatoes 	230	100% microwave
	460	100% microwave
	690	100% microwave
A 3 meat 	200	100% microwave
	300	100% microwave
	400	100% microwave
	500	100% microwave
A 4 fish 	200	80% microwave
	300	80% microwave
	400	80% microwave
	500	80% microwave
A 5 vegetables 	200	100% microwave
	300	100% microwave
	400	100% microwave
	500	100% microwave
A 6 beverages 	1 (ca 240 ml)	100% microwave
	2 (ca 480 ml)	100% microwave
	3 (ca 720 ml)	100% microwave
A 7 noodles / pasta 	50 (in cold water, 450 ml)	80% microwave
	100 (in cold water, 800 ml)	80% microwave
	150 (in cold water, 1200 ml)	80% microwave
A 8 popcorn 	50	100% microwave
	100	100% microwave

<p style="text-align: center;">A 9 cake</p> <div style="border: 1px solid black; padding: 2px; width: fit-content; margin: auto;">  Cake </div>	475	<p>This programme uses a pre-heating function. Once a temperature of 160°C has been reached, a beep signal is heard and the display starts flashing. Open the door and place the cake inside the oven compartment. Close the door and press  to start the programme.</p>
<p style="text-align: center;">A 10 roast chicken</p> <div style="border: 1px solid black; padding: 2px; width: fit-content; margin: auto;">  Chicken </div>	750	50% microwave / 50% grill
	1000	50% microwave / 50% grill
	1250	50% microwave / 50% grill

Childproof safety device:

This safety device prevents children from operating the appliance without supervision.

To activate the safety device, press  for 3 seconds.

A long acoustic signal is heard, and the symbol  appears on the display. To switch off the safety device, press  again for 3 seconds.

A long acoustic signal is heard, and the symbol  disappears.

Note: Should you experience a problem when switching the appliance on, first verify that the safety device is not activated.

Interior lighting:

The interior light comes on when the door is opened; it also remains on during operation. However, if the door stays open for more than 10 minutes, or if a programme has finished, the light goes out.

General Care and Cleaning

- Before cleaning the appliance, ensure it is disconnected from the power supply and has cooled down completely.
- Do not clean the unit with water: ensure that no water is allowed to enter the ventilation slots on the inside or outside of the unit.
- The entire unit may be wiped with a slightly damp lint-free cloth and a mild household detergent. Wipe thoroughly dry afterwards.
- Do not use abrasives or harsh cleaning solutions. Steam cleaning appliances or commercially available cleaning sprays for conventional baking ovens are not to be used.
- The interior surfaces must be cleaned thoroughly after each operation cycle. The inside of the door, the door frame, the roller ring as well as the guiding track area underneath the glass turntable must be kept clean at all times.
- The grill rack, the glass turntable and the roller ring may be cleaned with warm soapy water.

Technical specifications

Outside dimensions: 486 mm (H) x 400 mm (W) x 291 mm (D)

Inside dimensions:

- glass turntable: Ø 270 mm
- clearance above the glass turntable: 180 mm

Unit weight: 14.3 kg

Operating voltage: 230 V~ 50 Hz

Total power consumption: 1300 W

- grill 1200 W
- microwave 1300 W
- hot-air convection 1200 W

Microwave output: 80 W - 800 W

Disposal



Old or damaged units should be rendered unusable by removing the power cord. Should you be unsure about the recycling facilities for such appliances in your area, please inquire of the relevant local authority department.

Guarantee

This product is guaranteed against defects in materials and workmanship for a period of two years from the date of purchase. Under this guarantee the manufacturer undertakes to repair or replace any parts found to be defective, providing the product is returned to one of our authorised service centres. This guarantee is only valid if the appliance has been used in accordance with the instructions, and provided that it has not been modified, repaired or interfered with by any unauthorised person, or damaged through misuse.

This guarantee naturally does not cover wear and tear, nor breakables such as glass and ceramic items, bulbs etc. This guarantee does not affect your statutory rights, nor any legal rights you may have as a consumer under applicable national legislation governing the purchase of goods. If the product fails to operate and needs to be returned, pack it carefully, enclosing your name and address and the reason for return. If within the guarantee period, please also provide the guarantee card and proof of purchase.

Chère cliente, Cher client,

Avant d'utiliser le four à micro-ondes, lisez attentivement les instructions ci-après et conservez le présent manuel d'instructions pour toute référence ultérieure. L'appareil doit être utilisé exclusivement par des personnes familiarisées avec les présentes instructions.

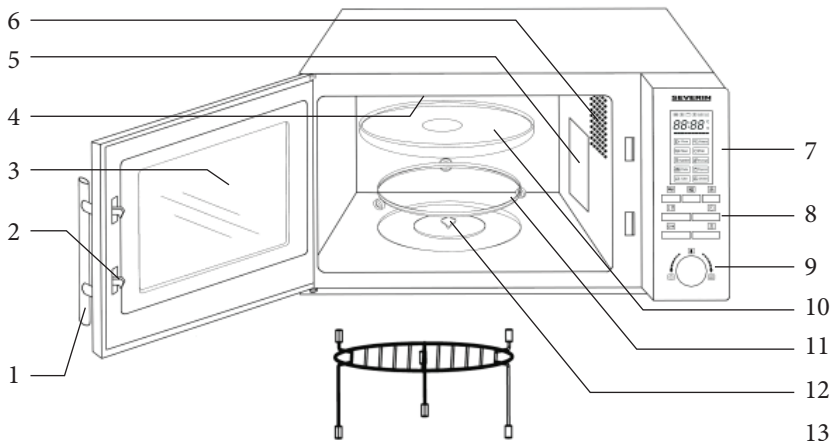

Bouton	Fonction
	Micro-ondes
	Gril / programmes combinés
	Convection Chaleur tournante
	Décongélation
	Horloge / Minuterie
	Stop / Pause
	Démarrage / Confirmation Programme / Démarrage rapide
Commande rotative	Fonction
	Temps
	Poids
	Programmes cuisson automatique

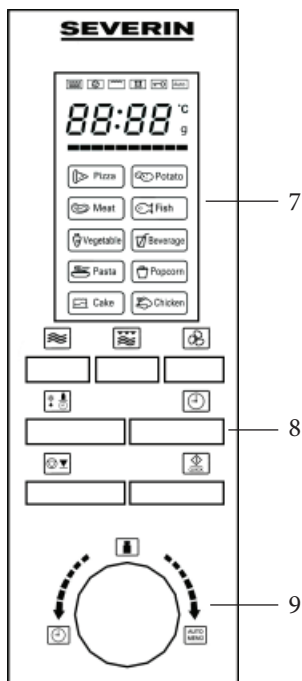

Familiarisez-vous avec votre appareil

- | | | | |
|----|-------------------------|-----|---------------------------|
| 1. | Poignée de la porte | 8. | Touches de fonctionnement |
| 2. | Verrous de la porte | 9. | Commande rotative |
| 3. | Hublot d'observation | 10. | Plateau tournant en verre |
| 4. | Résistance du gril | 11. | Anneau de rotation |
| 5. | Couvercle de protection | 12. | Axe d'entraînement |
| 6. | Éclairage intérieur | 13. | Grille |
| 7. | Écran | | |

Positionnement de l'appareil

- Installez toujours le four à micro-ondes sur une surface stable et plane, résistante à la chaleur et à l'abri de toute source de chaleur ou d'humidité.
- Ne pas utiliser l'appareil en plein air.
- Assurez une ventilation suffisante et constante. Ne placez aucun objet sur l'appareil et veillez à ce que les distances minimales suivantes soient respectées entre l'appareil et le mur ou tout autre objet:

Un côté : 7.5 cm; sans obstruction de l'autre côté

A l'arrière: 7.5 cm

Au-dessus: 30.0 cm

Les pieds de l'appareil ne doivent pas être enlevés.

L'appareil ne doit pas être encastré dans un placard de cuisine. Évitez également de placer l'appareil directement sous un élément ou autre objet analogue.

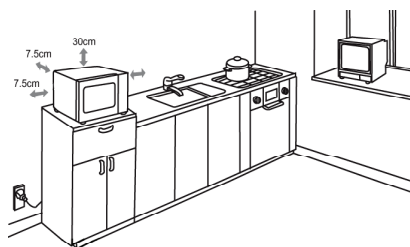

Branchement au secteur

L'appareil doit être branché exclusivement sur une prise de courant avec terre, installée selon les normes en vigueur. Assurez-vous que la tension d'alimentation correspond à la tension indiquée sur la plaque signalétique de l'appareil. Ce produit est conforme aux directives obligatoires inhérentes au marquage CE.

Avant la première utilisation

- Retirez tous les emballages externes et internes. Les matériaux d'emballage peuvent être recyclés.
- **Ne retirez pas** le couvercle de protection (5) de couleur gris/brun à droite à l'intérieur du four, près du dispositif d'éclairage.
- **Attention** : Tenez les enfants à l'écart des emballages, qui représentent un risque potentiel, par exemple, de suffocation.
- Après le déballage et avant toute utilisation, vérifiez soigneusement que l'appareil **et son cordon d'alimentation ne présentent aucun signe de détérioration. Vérifiez également que la porte, le hublot d'observation, les joints de la porte et les verrous ne sont pas endommagés ou déformés** et que la porte se ferme parfaitement contre le montant. Ceci est important afin de prévenir toute émission d'énergie micro-ondes pendant le fonctionnement. Pour cette même raison, vérifiez soigneusement l'intégralité du boîtier et l'intérieur du four.

En cas de détérioration, l'appareil ne doit pas être utilisé tant qu'il n'est pas réparé par un technicien qualifié.

- Avant la première utilisation, ou après toute période prolongée de non utilisation, l'appareil doit être soigneusement nettoyé en suivant la méthode décrite au paragraphe *Entretien et nettoyage en général*.
- Placez l'axe d'entraînement, l'anneau de rotation et le plateau tournant en verre dans l'appareil.
- Ne pas faire fonctionner l'appareil sans que l'axe d'entraînement, l'anneau de rotation et le plateau tournant en verre ne soient correctement installés.
- Avant la première utilisation du four à micro-ondes, laissez chauffer l'appareil réglé sur la fonction gril (sans que la fonction micro-ondes soit activée) pendant 10 minutes environ. Ceci aura pour effet d'éliminer l'odeur caractéristique qui se dégage lors de l'allumage initial de tout gril. Un peu de fumée risque de se dégager; ce phénomène est normal mais il conviendra d'assurer une aération suffisante.

Remarque: ne mettez pas l'appareil en marche en mode micro-ondes tant que les aliments à réchauffer ou à cuire ne sont pas à l'intérieur du four. Tout fonctionnement de l'appareil à vide risque d'endommager ce dernier.

Remarques importantes

- Il pourrait arriver, lorsque vous réchauffez des liquides dans votre four à micro-ondes, que le liquide soit réchauffé au-delà du point d'ébullition, sans qu'aucun bouillonnement ne soit visible. Il importe donc de faire extrêmement attention en manipulant les récipients, par exemple en les retirant du four.
Pour réduire les risques de débordement, introduisez une tige en verre résistant à la chaleur dans le récipient pendant le processus de réchauffage.
- Les œufs dans leurs coquilles ou les œufs durs entiers ne doivent pas être réchauffés dans un four à micro-ondes car ils risquent d'éclater même après la fin du processus de réchauffement à micro-ondes.
- **Attention:** Il est également très dangereux de réchauffer dans l'appareil tout liquide ou aliment solide à l'intérieur de récipients fermés car il existe un réel risque d'explosion.
- Le contenu de biberons ou de récipients en verre contenant des aliments pour bébés doit être soigneusement remué ou agité pour assurer une distribution uniforme de la température. Pour éviter toute brûlure aussi douloureuse que dangereuse, **vérifiez toujours la température avant de présenter les aliments à l'enfant!**
- Lorsque vous réchauffez ou cuisez des aliments contenus ou emballés dans un matériel d'emballage combustible tel que le plastique ou le papier, l'emballage risque de s'enflammer. Il est possible également que les aliments se dessèchent, voire s'enflamment, si le temps de cuisson est excessif. Les graisses ou huiles sont aussi des substances inflammables. Il importe donc de surveiller l'appareil pendant le fonctionnement. Les liquides très inflammables tels que l'alcool à forte concentration ne doivent bien entendu jamais être réchauffés.
- En cas d'émission de fumée pendant le fonctionnement, tenez la porte fermée pour empêcher ou étouffer les flammes éventuelles. Eteignez immédiatement l'appareil et débranchez la fiche de la prise de courant.
- Pour éviter les brûlures, utilisez toujours une manique lorsque vous retirez les aliments du four car les ustensiles et les récipients de cuisson chauffent non seulement pendant la cuisson au gril et par convection à chaleur tournante, mais également pendant la cuisson aux micro-ondes.
- Les thermomètres de four spéciaux (tels que ceux utilisés dans les fours traditionnels) ne sont pas

indiqués pour les fours à micro-ondes.

Importantes consignes de sécurité

- **Attention : certains types d'aliments peuvent s'enflammer. Ne laissez, en aucun cas, l'appareil sans surveillance pendant la cuisson aux micro-ondes, au grill, par convection à chaleur tournante ou combinée.**
- Ce four à micro-ondes a été conçu exclusivement pour la décongélation, le réchauffage et la cuisson d'aliments. Nous déclinons toute responsabilité en cas de dommages résultant d'une utilisation erronée ou de la non-conformité aux présentes instructions.
- L'appareil n'est pas destiné à être utilisé avec un programmeur externe ou une télécommande indépendante.
- Cet appareil ne doit pas être utilisé par une personne (y compris un enfant) souffrant d'une déficience physique, sensorielle ou mentale, ou manquant d'expérience ou de connaissances, sauf si cette personne a été formée à l'utilisation de l'appareil par une personne responsable de sa sécurité, ou est surveillée par celle-ci.
- Les enfants doivent être surveillés afin qu'ils ne jouent pas avec l'appareil.
- **Attention:** l'utilisation sans surveillance du four à micro-ondes par les enfants ne doit pas être autorisée, à moins que n'aient été données avant l'emploi des instructions claires et précises permettant à l'enfant non seulement d'utiliser sans danger le four à micro-ondes, mais également de comprendre les risques qui pourraient résulter d'une utilisation erronée ou de la non-conformité aux instructions.
- **Avertissement:** en raison des hautes températures générées pendant la cuisson au grill, par convection à chaleur tournante et combinée micro-ondes/grill, les enfants ne doivent pas utiliser l'appareil sans la surveillance d'un adulte.
- Eteignez toujours l'appareil et débranchez la fiche de la prise de courant:
 - avant tout nettoyage,
 - en cas de fonctionnement défectueux
- **Attention:** les surfaces de l'appareil deviennent chaudes pendant le fonctionnement. Il existe également un risque d'émission de vapeur à travers les fentes d'aération: risque de brûlure. 
- Evitez que l'appareil ou son cordon d'alimentation entrent en contact avec une source de chaleur. Ne laissez pas pendre librement le cordon d'alimentation et tenez-le à l'abri des éléments brûlants.
- Il est important de nettoyer régulièrement l'appareil et de retirer tout résidu d'aliments. Sinon, les surfaces exposées pourraient subir un usage excessif, entraînant une réduction considérable de la durée de vie de l'appareil. De plus, son fonctionnement normal et sa sécurité pourraient être affectés.
- Ce four à micro-ondes est destiné exclusivement à l'usage ménager et non à l'usage professionnel.
- **Attention:** tout entretien ou toute réparation exigeant l'enlèvement d'un couvercle de protection contre les rayons à micro-ondes constitue un risque grave pour toute personne non compétente. Ceci inclut le remplacement du cordon d'alimentation spécial ou de toute ampoule intérieure. L'appareil ne doit pas être ouvert, sauf par un technicien compétent. Au cas où une réparation s'avérerait nécessaire, renvoyez l'appareil à l'un de nos Services Clientèle. Vous en trouverez les coordonnées en annexe au présent manuel.
- Classe B. Cet appareil appartient à la classe d'appareils ISM de Groupe 2, Classe B. Le Groupe 2 comprend tous les appareils ISM (industriels, scientifiques, médicaux) produisant de l'énergie en radiofréquences et/ou utilisant l'énergie en radiofréquences sous forme de radiation

électromagnétique pour le traitement des matériaux; il comprend également les appareils d'électro-érosion. La Classe B désigne les appareils conçus pour un usage domestique, ou tout autre appareil similaire intégré au réseau d'alimentation en électricité domestique.

La fonction micro-ondes (Groupe II conforme à la norme EN 55011:1998+A1+A2)

Une énergie électromagnétique sera générée à l'intérieur de l'appareil, causant l'oscillation des molécules alimentaires (des molécules d'eau notamment), qui permet la chauffe des aliments. Les aliments à forte teneur en eau se réchaufferont donc plus rapidement que les aliments secs. La chaleur sera graduellement générée à l'intérieur des aliments. Les ustensiles, récipients ou plats utilisés seront chauffés indirectement et uniquement en fonction de la température des aliments.

Utilisez toujours des ustensiles de cuisine appropriés

- Ne placez pas les aliments à même le plateau tournant en verre ; utilisez toujours un plat ou un récipient de cuisson approprié. Assurez-vous que le récipient ne dépasse pas le bord du plateau tournant en verre.
- L'emploi d'objets en métal doit être évité car les surfaces métalliques réfléchissent les micro-ondes, qui risquent de ne pas atteindre les aliments destinés à la cuisson. Toute présence de métal dans le four risque également de provoquer des étincelles, qui risquent à leur tour d'endommager l'appareil.
- D'une manière générale, les couverts de table ou de cuisine ou récipients en métal ne doivent pas être utilisés dans le four à micro-ondes. Certains emballages alimentaires comportent de la feuille d'aluminium ou des fils métalliques sous une couche de papier et ne se prêtent donc également pas à l'utilisation avec les appareils à micro-ondes.

Si une recette conseille d'utiliser de la feuille d'aluminium, veillez à emballer soigneusement les aliments dans la feuille d'aluminium (en évitant les bulles d'air). Respectez un **espace minimal de 2.5 cm** entre la feuille d'aluminium et les parois intérieures du four.

- Assurez-vous toujours que le récipient ou le plat de cuisson utilisé ne comporte aucune décoration métallique telle qu'un bord doré ou de couleur, contenant des particules métalliques. Les objets en cristal de plomb sont également déconseillés. Assurez-vous toujours que les récipients de cuisson utilisés ne présentent aucun élément creux (par exemple les poignées). Les substances poreuses risquent d'absorber de l'eau pendant le nettoyage et sont donc également déconseillées. Les récipients ou ustensiles de cuisson en 'Mélamine' absorbent l'énergie et sont également déconseillés.

- Utilisation de la fonction micro-ondes

- Les récipients en verre ou en porcelaine résistants à la chaleur, se prêtent parfaitement à l'utilisation dans les appareils à micro-ondes.
- Le plastique peut être utilisé uniquement s'il offre une résistance à la chaleur pouvant aller jusqu'à 180° C. Les sacs de cuisson etc. seront percés de manière à libérer toute pression élevée pendant la cuisson.
Des récipients de cuisson spécialement conçus pour l'utilisation avec les fours à micro-ondes sont disponibles dans la plupart des magasins d'articles de cuisine.

- Utilisation de la fonction gril ou cuisson par convection à chaleur tournante

- Tous récipients ou assiettes résistants à la chaleur étudiés pour une utilisation avec des fours traditionnels peuvent être utilisés avec ces fonctions. Des récipients en plastiques ne doivent pas être utilisés!

- Les aliments destinés à la cuisson peuvent être placés directement sur la grille, qui est alors placée sur le plateau tournant en verre.
- **Utilisation de la fonction combinée four à micro-ondes/gril**
 - Lors de l'utilisation de la fonction combinée four à micro-ondes/gril, les fonctions four à micro-ondes et gril sont alternativement activées. Les récipients ou plats doivent donc à la fois se prêter à l'utilisation dans un appareil à micro-ondes et être résistants à la chaleur. A cause des températures relativement élevées, les articles en plastique ne doivent pas être utilisés. La grille de cet appareil est étudiée pour l'utilisation avec un four à micro-ondes. Assurez-vous que le récipient ou le plat utilisé ne contient aucun élément en métal.



Grille

- Pour le grillage, utilisez la grille en la plaçant sur sa position haute (pieds longs).
- La grille peut être utilisée pour la cuisson par convection à chaleur tournante, par ex. pour cuire des pizzas, lorsqu'elle est placée en position basse.



Fonctionnement

Informations générales concernant la programmation de l'appareil

Pour un fonctionnement optimal, ce four à micro-ondes utilise des composants électroniques de dernière génération.

- A chaque pression sur une touche de commande, la validation de la commande est accompagnée d'un seul bip sonore.
- Pendant le déroulement d'un programme, les détails de la programmation peuvent être affichés en appuyant sur la touche concernée. **Par exemple, en appuyant sur la touche  pendant un programme de cuisson aux micro-ondes, l'écran affiche la puissance programmée.**
- La programmation peut être interrompue ou redémarrée en appuyant sur la touche .

Fonctionnement général

- Placez les aliments destinés à être chauffés dans un récipient approprié. Posez le récipient sur le plateau tournant du four.
 - Les aliments placés au four à micro-ondes doivent être couverts pour éviter leur dessèchement. Des couvercles en verre ou en plastique spécialement conçus pour une utilisation dans les appareils à micro-ondes sont disponibles dans le commerce.
 - Ne pas couvrir les aliments à cuire pendant l'utilisation des fonctions gril, cuisson par convection à chaleur tournante ou toutes fonctions combinées. La grille peut être posée à même le plateau tournant en verre, les aliments placés sur la grille.
- Fermez la porte, puis sélectionnez le programme désiré.
- Lorsque le programme démarre, le plateau commence à tourner. Pendant le fonctionnement, l'éclairage intérieur reste allumé.
- Si, pendant le fonctionnement, la touche  est pressée ou la porte est ouverte (par exemple, pour remuer les aliments afin d'assurer une bonne répartition de la température), l'appareil s'arrête et les fonctions de minuterie et de programmation sont suspendues. Pour reprendre le programme, refermez la porte et appuyez sur la touche .
- Appuyez deux fois sur la touche  pour interrompre le programme.
- 5 bips sonores indiquent la fin du temps préprogrammé ; l'éclairage intérieur s'éteint.
- Ouvrez la porte et retirez le récipient contenant les aliments.
- Laissez le récipient de côté pendant plusieurs minutes afin d'assurer une distribution uniforme de la

chaleur dans les aliments.



Remarque : Pour la programmation, le temps de cuisson est fractionné comme suit :

- 0 – 1 minute : par intervalle de 5 secondes
- 1 – 5 minutes : par intervalle de 10 secondes
- 5 – 10 minutes : par intervalle de 30 secondes
- 10 – 30 minutes : par intervalle de 1 minute
- 30 – 95 minutes : par intervalle de 5 minutes

- Le temps de cuisson dépend en général de plusieurs facteurs.
 - Les micro-ondes pénètrent la surface des aliments. Donc, pour les aliments en grandes portions, le temps de cuisson nécessaire sera plus long que pour des aliments en petits morceaux. De plus, les aliments doivent être uniformément répartis sur le plat.
 - Pour assurer la destruction de toute bactérie contenue dans les aliments, il est nécessaire d'exposer les aliments à des températures élevées pendant une durée suffisante.
 - Règle de base: la moitié de la quantité - la moitié du temps recommandé pour la quantité totale.
le double de la quantité - presque le double du temps recommandé.

Horloge



Au branchement au secteur, l'écran affiche '0:00' et l'appareil émet un signal sonore.

1. Appuyez une fois sur . Les chiffres des heures clignotent.
2. Tournez la commande pour régler les heures.
3. Appuyez sur . les chiffres des minutes clignotent.
4. Tournez la commande pour régler les minutes.
5. Appuyez sur  pour terminer le réglage; le symbole. ' : ' clignote et l'heure exacte est affichée.

Le réglage de l'heure peut être annulé en appuyant sur la touche .



L'horloge doit être mise à l'heure lors de la première mise en service et en cas de sa réinitialisation suite à une coupure de courant.

Minuterie

1. Appuyez deux fois sur la touche . L'écran affiche „00:00“.
2. Tournez la commande pour régler le temps de cuisson désiré.
3. Appuyez sur la touche  pour activer la minuterie.
4. L'appareil émet 5 bips sonores pour indiquer que le temps programmé s'est écoulé et l'horloge revient sur l'affichage normal de l'heure.





Le temps préprogrammé maximum est de 95 minutes.

La fonction micro-ondes

Pour programmer l'appareil pour la cuisson, et avant de pouvoir démarrer la séquence de programmation, vous devez sélectionner le mode (micro-ondes), la puissance et le temps de cuisson. La puissance est sélectionnée en appuyant à plusieurs reprises sur la touche , ou en appuyant une fois sur la touche  et en utilisant ensuite la commande rotative. Le temps de cuisson est programmable jusqu'à 95 minutes maximum.

	Réglages de Puissance			
	Puissance (P)	Affichage	Niveau	
1 x	800 W	P100 (100%)	Maximum	Réchauffage de liquides, cuisson
2 x	640 W	P 80 (80%)	Élevé	Décongélation et réchauffage de plats surgelés
3 x	400 W	P 50 (50%)	Moyen	Cuisson d'aliments délicats
4 x	240 W	P 30 (30%)	Décongélation	Décongélation des aliments
5 x	80 W	P 10 (10%)	Décongélation	Décongélation des aliments délicats

Exemple : programmer une cuisson aux micro-ondes à 50% de la puissance maximum pendant 5 minutes.

1. Appuyez 3 fois sur la touche , ou appuyez une fois sur la touche  et utilisez ensuite la commande pour sélectionner la puissance désirée. L'écran affiche **P 50**.
2. Appuyez sur la touche  pour confirmer.
3. Tournez la commande pour afficher **5:00**.
4. Appuyez sur la touche  pour démarrer le programme.

Programme rapide



Les temps de cuisson les plus utilisés peuvent être affichés en appuyant simplement sur la touche . Avec cette fonction, la puissance du micro-ondes est **toujours** préréglée sur 100%. Chaque pression sur la touche augmente le temps de cuisson de 30 secondes.

Remarque : la cuisson commence dès la première pression sur la touche.

Exemple : pour programmer la fonction micro-ondes pour un temps de cuisson de 2 minutes à 100% de la puissance.





1. Appuyez 4 fois sur . L'écran affiche **2:00**.

Cuisson par convection à chaleur tournante

Cette fonction met en circulation l'air chaud à l'intérieur du four, assurant une cuisson régulière et des aliments parfaitement dorés. Cet appareil permet une programmation de la température entre 100°C et 190°C. Réglez la température en appuyant sur  le nombre de fois correspondant, ou en appuyant une fois sur  puis en utilisant la commande rotative. Le temps de cuisson est programmable jusqu'à 95 minutes maximum.

L'appareil peut-être préchauffé si nécessaire. Sélectionnez le réglage de température désiré, puis appuyez sur le bouton de mise en marche.

Exemple: préchauffer l'appareil à 190°C, puis cuire pendant 30 minutes.

1. Appuyez 10 fois sur la touche , ou appuyez une fois sur la touche  et utilisez ensuite la commande rotative pour sélectionner la température désirée. L'écran affiche 190 °C.
2. Appuyez sur la touche  pour confirmer.
3. Appuyez sur  pour démarrer le préchauffage.
4. Lorsque la température de préchauffage est atteinte, un bip retentit et l'affichage commence à clignoter.
5. Ouvrez la porte, placez les aliments à l'intérieur du four, puis refermez la porte.
6. Tournez la commande pour afficher **30:00**.
7. Appuyez sur  pour démarrer la cuisson.

Remarque: Le temps de cuisson peut être réglé uniquement lorsque la température sélectionnée a été atteinte et que les aliments ont été placés dans le four.

Si le temps de cuisson n'est pas déterminé dans les 5 minutes après que la température de cuisson ait été atteinte, l'appareil émet un signal sonore de 5 bips pour indiquer que le mode sélectionné a été annulé.



Remarque: Omettez les étapes 3 et 4 si la préchauffe n'est pas nécessaire.

Fonction gril

La fonction gril cuit les aliments en utilisant la chaleur rayonnante. Le programme gril convient à la cuisson de gratins ou pour les pièces de viande minces.

Le programme est sélectionné en appuyant sur la touche . Le temps de cuisson maximum programmable est de 95 minutes.



Exemple: Pour programmer l'appareil pour un temps de cuisson au gril de 30 minutes.

1. Appuyez une fois sur . L'écran affiche **G-1**.
2. Appuyez sur  pour confirmer.
3. Tournez la commande jusqu'à ce que l'écran affiche **30:00**.
4. Appuyez sur  pour démarrer la cuisson.





Ce processus doit être surveillé de près car la viande doit être retournée lorsque la première face est saisie, puis retirée dès que grillée. Pour vous le rappeler, l'appareil émet deux bips sonores lorsque la moitié du temps de cuisson s'est écoulée.

Programmes combinés

Les programmes combinés peuvent être utilisés pour les poissons, pommes de terre, soufflés ou gratins.

Les programmes sont sélectionnés en appuyant plusieurs fois sur , ou en appuyant une fois sur  puis en utilisant la commande rotative. Le temps de cuisson maximum programmable est de 95 minutes.

	<i>Affichage</i>	<i>Micro-ondes</i>	<i>Gril</i>	<i>Convection chaleur tournante</i>
	C-1	50 %	0	50 %
	C-2	50 %	50 %	0
	C-3	0	50 %	50 %
	C-4	30 %	35 %	35 %



1. Appuyez sur  pour afficher la fonction désirée (C-1, C-2 etc), ou appuyez une fois sur  puis utilisez la commande rotative pour sélectionner le programme désiré.
2. Appuyez sur la touche  pour confirmer.
3. Réglez le temps de cuisson à l'aide de la commande rotative.
4. Appuyez sur  pour démarrer la cuisson.

Programme de décongélation par durée ou selon le poids ()

Ce programme est utilisé pour la décongélation des aliments, en programmant soit le poids des aliments à décongeler, soit directement le temps de décongélation. Pour les aliments délicats, nous recommandons le niveau 'Décongélation' (voir le tableau *Réglages de Puissance*), pour assurer une

décongélation douce et homogène à basse puissance.

Le voyant **DEF1** indique une décongélation programmée par poids; **DEF2** indique une décongélation programmée par temps.



1. Appuyez une ou deux fois sur ; l'écran affiche **DEF1** ou **DEF2**.
2. À l'aide de la commande rotative, réglez le poids des aliments à décongeler (entre 100 g et 2000 g), ou le temps de décongélation (entre 00:05 et 95:00).
3. Appuyez sur  pour démarrer la décongélation.



Observations utiles:









- Pendant le processus de décongélation selon le poids, l'appareil émet 2 signaux sonores pour indiquer que la moitié du temps de décongélation s'est écoulée. Tournez les aliments et retirez les aliments déjà décongelés.
- Si, à l'issue du temps de décongélation préprogrammé, les aliments s'avèrent encore congelés, il est recommandé de continuer la décongélation en la limitant à des périodes de 1 minute, jusqu'à la décongélation complète.
- Les aliments conservés dans des récipients en plastique ne pouvant pas passer dans un four à micro-ondes, doivent être laissés quelques temps à température ambiante après leur sortie du congélateur. Attendez que les aliments soient facilement détachables du film ou des parois du conteneur avant de les mettre au four dans un récipient pouvant passer au four à micro-ondes.

Programmes de cuisson automatiques

Ces programmes de cuisson automatiques sont pratiques pour cuire ou réchauffer les aliments sans devoir spécialement programmer, par exemple, le temps de cuisson ou la puissance.

1. Sélectionnez le menu désiré à l'aide de la commande rotative. L'écran affiche **A-1** à **A-10**.
2. Appuyez sur  pour confirmer la sélection du programme.
3. Réglez le poids à l'aide de la commande rotative.
4. Appuyez sur  pour démarrer le programme.



Carte	Poids (en g)	Réglages de Puissance
A 1 Pizza 	300	100% micro-ondes/100% gril, en alternance
	400	100% micro-ondes/100% gril, en alternance
A 2 Pommes de terre 	230	100% micro-ondes
	460	100% micro-ondes
	690	100% micro-ondes
A 3 Viandes 	200	100% micro-ondes
	300	100% micro-ondes
	400	100% micro-ondes
	500	100% micro-ondes

A 4 Poisson 	200	80% micro-ondes
	300	80% micro-ondes
	400	80% micro-ondes
	500	80% micro-ondes
A 5 Légumes 	200	100% micro-ondes
	300	100% micro-ondes
	400	100% micro-ondes
	500	100% micro-ondes
A 6 Boissons 	1 (env. 240 ml)	100% micro-ondes
	2 (env. 480 ml)	100% micro-ondes
	3 (env. 720 ml)	100% micro-ondes
A 7 Nouilles 	50 (dans de l'eau froide, 450 ml)	80% micro-ondes
	100 (dans de l'eau froide, 800 ml)	80% micro-ondes
	150 (dans de l'eau froide, 1200 ml)	80% micro-ondes
A 8 Popcorn 	50	100% micro-ondes
	100	100% micro-ondes
A 9 Gâteau 	475	<p>Ce programme utilise la fonction préchauffage. Une fois qu'une température de 160°C est atteinte, l'appareil émet un signal sonore et l'affichage de l'écran clignote.</p> <p>Ouvrez la porte et placez le gâteau dans le four. Fermez la porte et appuyez sur  pour démarrer le programme.</p>
A 10 Poulet rôti 	750	50% micro-ondes / 50% gril
	1000	50% micro-ondes / 50% gril
	1250	50% micro-ondes / 50% gril

Dispositif de sécurité pour la protection des enfants :

Ce dispositif de sécurité empêche les enfants de faire fonctionner l'appareil sans surveillance.

Pour activer le dispositif de sécurité, appuyez pendant 3 secondes sur la touche .

Un long signal sonore est émis et le symbole  s'affiche à l'écran. Pour désactiver le dispositif de sécurité, appuyez de nouveau sur la touche  pendant 3 secondes.

Un long signal sonore est émis et le symbole  disparaît.

Note: En cas de problème lors de la mise en route de l'appareil, vérifiez d'abord que le dispositif de sécurité n'est pas activé.

Eclairage intérieur:

L'éclairage intérieur s'allume lorsque la porte est ouverte ; il reste également allumé pendant le fonctionnement de l'appareil. Cependant, si la porte reste ouverte pendant plus de 10 minutes, ou si un programme est terminé, l'éclairage intérieur s'éteint.

Entretien et nettoyage en général

- Assurez-vous, avant tout nettoyage, que l'appareil est débranché de la source d'alimentation et qu'il s'est complètement refroidi.
- Abstenez-vous de nettoyer l'appareil avec de l'eau. Interdisez toute pénétration d'eau dans les fentes d'aération prévues sur les parois intérieures ou extérieures de l'appareil.
- L'appareil intégral pourra être essuyé à l'aide d'un chiffon non pelucheux légèrement humide et d'un léger détergent de ménage. Essuyez-le ensuite soigneusement pour le sécher.
- N'utilisez aucun produit d'entretien abrasif ou concentré. Ne pas utiliser les appareils de nettoyage à la vapeur ou les aérosols disponibles dans le commerce pour nettoyer les fours traditionnels.
- Les parois intérieures doivent être soigneusement nettoyées après chaque cycle de fonctionnement. La paroi intérieure de la porte, l'encadrement de la porte, l'anneau de rotation et la piste de guidage situés sous le plateau tournant en verre doivent être maintenus constamment en état de propreté.
- La grille, le plateau tournant en verre et l'anneau de rotation peuvent être nettoyés à l'eau tiède savonneuse.

Fiche technique

Dimensions extérieures :	486 mm (H) 400 mm (L) 291 mm (P)
Dimensions intérieures :	
– plateau tournant en verre :	Ø 270 mm
– espace libre au-dessus du plateau tournant en verre :	180 mm
Poids de l'appareil :	14,3 kilos
Tension de service :	230 V~ 50 Hz
Consommation totale d'énergie :	1300 W
– gril	1200 W
– micro-ondes	1300 W
– convection chaleur tournante	1200 W
Réglages de la puissance des micro-ondes :	80 W - 800 W

Mise au rebut



Les appareils usagés ou endommagés devraient être rendus inutilisables en ôtant le cordon d'alimentation. Si les installations de recyclage de ces appareils dans votre quartier vous sont inconnues, il vous appartiendra de vous renseigner auprès des autorités locales compétentes.

Garantie

Cet appareil est garanti par le fabricant pendant une durée de deux ans à partir de la date d'achat,

contre tous défauts de matière et vices de fabrication. Au cours de cette période, toute pièce défectueuse sera remplacée gratuitement. Cette garantie ne couvre pas l'usure normale de l'appareil, les pièces cassables telles que du verre, des ampoules, etc., ni les détériorations provoquées par une mauvaise utilisation et le non-respect du mode d'emploi. Aucune garantie ne sera due si l'appareil a fait l'objet d'une intervention à titre de réparation ou d'entretien par des personnes non-agrées par nous-mêmes. Cette garantie n'affecte pas les droits légaux des consommateurs sous les lois nationales applicables en vigueur, ni les droits du consommateur face au revendeur résultant du contrat de vente/d'achat. Si votre appareil ne fonctionne plus normalement, veuillez l'adresser, sous emballage solide, à une de nos stations de service après-vente agréées, muni de votre nom et adresse. Si vous retournez votre appareil pendant la période de garantie, n'oubliez pas de joindre à votre envoi la preuve de garantie (ticket de caisse, facture etc.) certifiée par le vendeur.

Beste Klant,

Voordat men de magnetron oven gebruikt moet men de gebruiksaanwijzing goed doorlezen en deze goed bewaren voor later gebruik. Dit apparaat moet alleen gebruikt worden door personen bekend met de gebruiksaanwijzing.

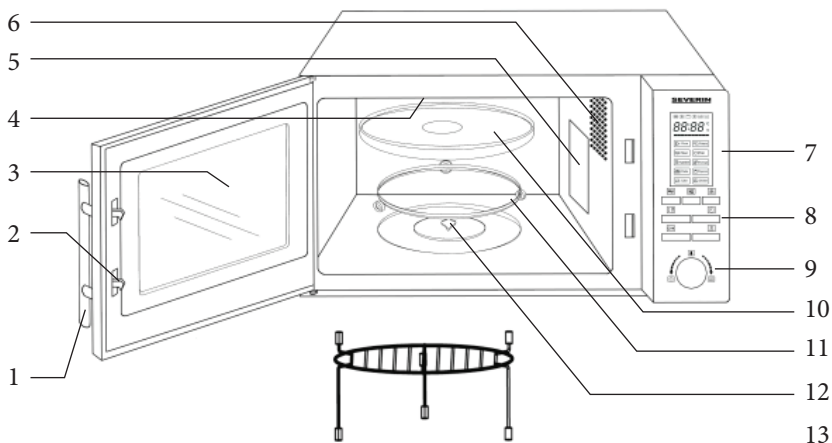

Knop	Functie
	Magnetron
	Grill / Combinatie programmas
	Hete lucht convectie
	Ontdooien
	Klok / Keuken Tijd klok
	Stop / Onderbreek
	Start / Programma bevestiging / Snelstart
Draai controle	Functie
	Tijd
	Gewicht
	Automatische kookprogrammas

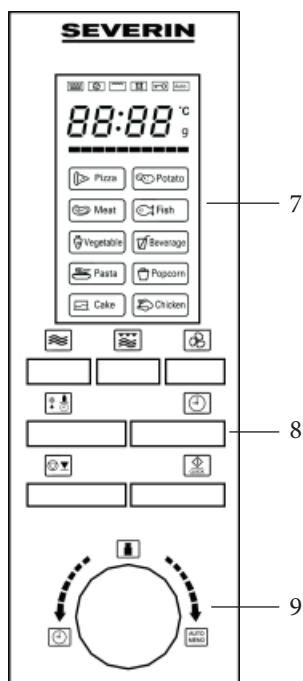

Opbouw

1. Deurgreep
2. Deursluitingen
3. Kijkvenster
4. Grillelement
5. Beschermende afdekking
6. Binnenverlichting
7. Display
8. Gebruiksknoppen
9. Draaiknop
10. Glazen draaiplateau
11. Rolring
12. Aandrijffunit
13. Grillrek

Plaatsen van het apparaat

- Plaats de combimagnetron altijd op een stabiele en vlakke, hittebestendige ondergrond en zorg ervoor dat deze beschermd is tegen hitte en vochtigheid.
- Gebruik het apparaat niet buiten.
- Zorg voor voldoende ventilatie. Plaats nooit voorwerpen op het apparaat en zorg ervoor dat er voldoende ruimte aanwezig is tussen het apparaat, de muur en andere voorwerpen:

Eèn kant: 7.5 cm; andere kant onbelemmerd

Achterkant: 7.5 cm

Bovenkant: 30.0 cm

De poten aan de onderkant van het apparaat mogen niet verwijderd worden.

Het apparaat mag nooit in een kast geplaatst worden. Wanneer men het apparaat neerzet, moet men ervoor zorgen dat het niet direct onder een keukenkastje of een ander voorwerp geplaatst wordt.

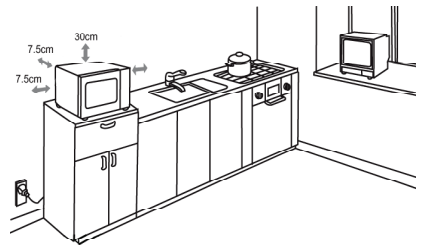

Aansluiting

Deze combimagnetron mag alleen worden aangesloten op een volgens de wet geïnstalleerd geaard stopcontact. Zorg ervoor dat de netspanning overeenkomt met de spanning zoals aangegeven op het typeplaatje. Dit product komt overeen met de richtlijnen aangegeven op het CE-label.

Voor het eerste gebruik

- Verwijder al het pakmateriaal aan de buiten- en binnenkant. Al deze materialen zijn geschikt voor recycling.
- **Verwijder nooit** de grijsbruine afdekking (5) naast de verlichting aan de rechterkant van het interieur.
- **Waarschuwing:** houdt kinderen weg van inpakmateriaal, daar deze een bron van gevaar zijn b.v. door verstikking.
- Controleer na het uitpakken en elke keer wanneer men het apparaat aansluit op het stopcontact, het apparaat en het snoer op eventuele beschadigingen. Zorg ervoor dat de deur (inclusief het kijkvenster, de deurafdichting en de deursluitingen) niet beschadigd of verbogen zijn en sluit de deur stevig in het deurframe. Dit is belangrijk om te voorkomen dat er geen microgolven vrijkomen tijdens het gebruik. Tevens moet men de behuizing van buiten en van binnen

controleren om dezelfde redenen.

In geval van schade moet men dit apparaat niet gebruiken tot het gerepareerd is door een gekwalificeerde monteur.

- Voordat men het apparaat voor het eerst gebruikt of wanneer men het apparaat voor lange periode niet gebruikt heeft, moet men deze eerst goed schoonmaken zoals staat beschreven in de sectie **Algemeen onderhoud en schoonmaken**.
- Plaats de aandrijffunit, de rolring en de glazen draaiplaat en in de unit.
- Gebruik dit apparaat nooit zonder de aandrijffunit, rolring en de glazen draaiplateau juist geplaatst zijn.
- Voordat men de magnetron oven gebruikt, laat het apparaat opwarmen op de grillstand (zonder dat de microwave functie geactiveerd is) voor ongeveer 10 minuten. Dit zal de geur verwijderen die normaal aanwezig is wanneer men de grill voor de eerste keer gebruikt. Een kleine hoeveelheid rook zal zichtbaar zijn. Dit is normaal maar zorg voor voldoende ventilatie.

Let op: Schakel de unit nooit aan op de magnetron functie tenzij men voedsel dat men wil koken of opwarmen in de oven geplaatst heeft. Gebruik van dit apparaat wanneer het leeg is kan schade veroorzaken aan het apparaat.

Belangrijke aanwijzingen

- Wanneer men vloeistoffen opwarmt in de microwave oven kan de vloeistof het kookpunt bereiken zonder dat er zichtbaar bewijs is. Het is daarom erg belangrijk dat men zeer voorzichtig is met het aanpakken van bakjes tijdens het verwijderen van deze uit de oven. Om overkoken te voorkomen kan men een hittebestendige glazen staaf in een bakje plaatsen tijdens het verhittingsproces.
- Eieren in hun schaal of hele hardgekookte eieren moet men nooit in de magnetron oven opwarmen daar er een grote kans is dat deze exploderen zelfs wanneer het opwarmingsproces klaar is.
- **Pas op:** Het is ook zeer gevaarlijk om vloeistoffen of vast voedsel op te warmen in gesloten containers daar ook hier het gevaar voor explosie zeer groot is.
- De inhoud van babyflessen en glazen containers met babyvoedsel moeten goed geroert of geschudt worden om te zorgen dat de warmte gelijk verdeelt wordt. **Om pijn en gevaarlijke verbrandingen te voorkomen moet men altijd de temperatuur controleren voordat men het kind voedt.**
- Wanneer men voedsel opwarmt of kookt dat verpakt is in brandbare materialen zoals plastic of papier bestaat er gevaar dat deze materialen kunnen ontbranden. Het is tevens mogelijk dat voedsel uitdroogt of ontbrand wanneer de gekozen kooktijd te lang is. Vet en olie zijn ook zeer brandbare stoffen. Het is daarom zeer belangrijk om bij het apparaat te blijven wanneer het in gebruik is. Zeer brandbare stoffen zoals geconcentreerde alcohol mogen natuurlijk nooit verhit worden.
- Wanneer er rook zichtbaar is tijdens gebruik moet men de deur gesloten houden om eventuele vlammen te doven. Schakel het apparaat onmiddellijk uit en verwijder de stekker uit het stopcontact.
- Om verbranding te voorkomen, moet men altijd een geschikte pannelap gebruiken wanneer men voedsel van de oven verwijderd, daar keukengerei en kookcontainers niet alleen heet worden tijdens gebruik van de grill en de hete lucht convectie, maar ook tijdens het gebruik van de magnetron.
- Speciale voedselthermometers (zoals gebruikt in gewone bakovens) zijn niet geschikt voor

gebruik in microwave ovens.

Belangrijke veiligheidsaanwijzingen

- **Attentie: bepaalde voedselsoorten kunnen tot ontbranding overgaan. Laat het apparaat nooit onbeheerd achter wanneer men de magnetron-, grill-, hete-lucht-convectie of de combinatiefuncties gebruikt.**
- Deze microwave oven is alleen geschikt voor ontdooien, opwarmen en koken van voedsel. Geen verantwoordelijkheid wordt geaccepteerd wanneer er schade ontstaat tijdens onjuist gebruik van het apparaat of wanneer men de gebruiksaanwijzing niet volgt.
- Dit apparaat is niet geschikt voor gebruik met een externe tijdsklok of een apart afstandsbedienings systeem.
- Dit apparaat is niet bestemd voor gebruik door personen (Kinderen inbegrepen) met verminderde fysieke, zintuiglijke of mentale bekwaamheid, of gebrek aan ervaring en wetenschap, behalve wanneer men begeleiding of instructies van het apparaat gehad heeft van een persoon verantwoordelijk voor hun veiligheid.
- Kinderen moeten onder begeleiding zijn om ervoor te zorgen dat ze niet met het apparaat spelen.
- **Pas op:** Laat kinderen nooit de magnetron oven gebruiken zonder begeleiding van een volwassene tenzij men zeer duidelijke instructies heeft gegeven over het veilig gebruik van de magnetron oven. Zorg ervoor dat men duidelijk uitlegt welke gevaren er verbonden zijn aan het gebruik van de magnetron oven.
- **Waarschuwing:** Vanwege de hoge temperaturen welke ontstaan tijdens het gebruik in de grill, hete lucht convectie en magnetron/grill combinatie functies, moeten kinderen dit apparaat niet gebruiken zonder begeleiding van een volwassene.
- Schakel het apparaat altijd uit na gebruik en verwijder de stekker uit het stopcontact:
 - voor het schoonmaken.
 - in geval van problemen.
- **Let op:** De buitenkant van dit apparaat kan zeer heet worden tijdens gebruik. Er bestaat ook gevaar voor stoom wat uitgestoten kan worden door de ventilatie gaten: **gevaar voor verbranding** 
- Plaats het apparaat nooit op een hete ondergrond of in de buurt van open vuur of brandbare gassen. Zorg dat het snoer niet in aanraking komt met een hete ondergrond. Laat het snoer nooit los hangen.
- Het is belangrijk dat het apparaat regelmatig goed schoongemaakt word zodat achtergebleven voedselresten verwijderd worden. Overdadige slijtage kan anders veroorzaakt worden aan de zichtbare oppervlakten en de levensduur van het apparaat kan aanzienlijk verlaagt worden. Als toevoeging, de veiligheid en normaal gebruik kunnen ook beïnvloed worden.
- Dit apparaat is alleen geschikt voor huishoudelijk gebruik.
- **Pas op:** Ieder onderhoud of reparatie werk dat aan de magnetron oven gedaan wordt waarbij men de beschermende platen moet verwijderen zijn zeer gevaarlijk voor ongetrainde personen. Dit is inclusief de vernieuwing van het speciale snoer of het verwisselen van de binnenlamp. Dit mag nooit opengeschoefd worden behalve door getraind personeel. Indien dit apparaat kapot is, stuur het dan aan de klantenservice van de fabrikant. Het adres staat vermeld op de garantietafel.
- Dit apparaat is een groep 2 klasse B ISM devies. Groep 2 bevat alle ISM devieses (industriële, wetenschappelijk, medisch) welke radio energie golven gebruiken en/of radio energie golven afgeven in de vorm van elektromagnetische radiatie om materialen te bewerken; het bevat ook een vonk erosie devies. Klasse B specificeert een devies ontworpen voor huishoudelijk gebruik,

of ieder gelijkwaardig devies aangesloten op het stroomnet wat huishoudelijke units voorziet.

De microwave functie (Groep II overeenkomstig met EN 55011:1998+A1+A2)

Electromagnetische energie wordt gemaakt in dit apparaat waardoor de moleculen in het voedsel (voornamelijk watermoleculen) versnellen en ervoor zorgen dat het voedsel warm wordt. Voedsel met een hoog watergehalte zal daarom sneller heet worden dan droog voedsel. De hitte wordt geleidelijk opgebouwd in het voedsel. Keukengerei, bakjes en borden die gebruikt worden zijn alleen heet vanwege het hete voedsel.

Gebruik altijd geschikt keukengerei

- Plaats voedsel nooit direkt op de glazen draaiplaat. Gebruik altijd een geschikt bord of een bakje. Zorg ervoor dat het bakje niet buiten de rand van de glazen draaiplaat steekt.
- Metalen voorwerpen moeten nooit gebruikt worden in de magnetron oven daar deze de bestraling reflecteren en men het voedsel hierdoor niet kan koken of opwarmen. Metalen voorwerpen veroorzaken ook vonken die schade aan het apparaat kunnen veroorzaken.
- Als vaste regel moet men geen metalen voorwerpen of aluminium folie gebruiken in de microwave oven. Sommige verpakkingen hebben aluminium folie of metalen draden onder een laag papier en zijn daarom niet geschikt voor de microwave oven.

Wanneer men in een recept aluminiumfolie moet gebruiken zorg dan dat het voedsel zeer goed is ingepakt zonder dat er luchtzakken aanwezig zijn en dat er voldoende ruimte, minimale **afstand van 2.5cm**, tussen de aluminiumfolie en de binnenwand van de magnetron oven aanwezig is.

- Zorg er altijd voor dat bakjes of borden geen metalen decoratie hebben zoals gouden randen of gekleurde metalen deeltjes. Lood kristallen voorwerpen zijn ook niet geschikt. Zorg er altijd voor dat bakjes geen holle onderdelen hebben (zoals in de handvaten). Poreus materiaal kan water hebben geabsorbeert tijdens het schoonmaken en is daarom ook niet geschikt. Bakjes en keukengerei gemaakt van “melamine” plastic materiaal absorberen energie en zijn ook niet geschikt.

- Gebruik van de microwave functie

- Bakjes gemaakt van hittebestendig glas of porcelijn zijn zeer geschikt voor gebruik in de microwave oven.
- Plastic is alleen geschikt wanneer het hittebestendig is tot een temperatuur van 180° C. Kookzakken enz moeten doorgeprikt worden om te zorgen dat de hoge druk weg kan tijdens het koken. Kookcontainers die speciaal ontworpen zijn voor gebruik in de microwave oven zijn beschikbaar van meeste keukengerei winkels.

- Gebruik van de grill of de hete lucht convector functie

- Met deze functies, mag men hittebestendige containers of borden gebruiken die geschikt zijn voor gewone ovens, maar gebruik geen plastic items.
- Het voedsel dat men wil koken wordt direct op het grillrek geplaatst welke dan op de glazen draaiplaat geplaatst wordt.

- Gebruik van microwave/grill combinatie functie

- Wanneer men de microwave/grill combinatie gebruikt zullen de microwave en grill na elkaar werken. De containers of borden moeten daarom geschikt zijn voor de microwave en

tevens hittebestendig zijn. Vanwege de hoge temperatuur is het beter om geen plastic te gebruiken. Het grillrek van deze unit is geschikt voor de microwave oven. Zorg ervoor dat de containers die men gebruikt geen metalen onderdelen bevatten.



Grillrek

- Voor grillen, moet het rek in de langere voeten geplaatst worden.
- Wanneer het op de kortere voeten geplaatst is, kan het rek gebruikt worden met de hete lucht convectie functie, b.v. voor het maken van pizza.





Gebruik

Algemene informatie over programmering van het apparaat

Voor optimale resultaten, deze microwave oven gebruikt ultramoderne elektronica

- Als op gelijk welke bedieningsknop is gedrukt, wordt de correcte invoer door één piepton bevestigd.
- Als een programmareeks in uitvoering is, kan de in gebruik zijnde instelling zichtbaar worden gemaakt door op de bijbehorende toets te drukken. **B.v., als tijdens het magnetronprogramma op  wordt gedrukt, zal de geselecteerde vermogensinstelling visueel worden weergegeven.**
- Een programma kan worden onderbroken of opnieuw worden gestart door op  te drukken.

Algemene volgorde van bediening

- Plaats het voedsel dat opgewarmd moet worden in een geschikt bakje. Plaats het bakje op het draaiplateau van de magnetron.
- Wanneer voedsel wordt gekookt met gebruik van microgolven moet het afgedekt worden om uitdrogen te voorkomen. Glazen of kunststof deksels geschikt voor gebruik in magnetrons zijn te verkrijgen bij huishoudspeciaalzaken.
- Wanneer men de grill, hete lucht convectie of welke andere combinatie functie gebruikt, mag men het te koken voedsel niet afdekken. Het voedsel wordt direct op het grillrek geplaatst welke dan op de glazen draaiplaat geplaatst wordt.
- Sluit de deur en kies het gewenste programma.
- Wanneer men het programma activeert, begint het draaiplateau te draaien; als het apparaat in werking is zal de binnenverlichting aanblijven.
- Als de deur wordt geopend wanneer het apparaat in werking is of op  wordt gedrukt, (b.v. om het voedsel te roeren of om te draaien teneinde er zeker van te zijn dat de temperatuur gelijkmatig wordt verdeeld), zullen de timer- en programmafuncties worden onderbroken. Wanneer nodig, mag de kooktijd verandert worden. Het programma zal alleen automatisch verder gaan nadat de deur gesloten is en op de  toets wordt gedrukt.
- Druk tweemaal op  om het programma te onderbreken .
- 5 pieptonen geven aan dat de voorgeprogrammeerde tijd is verstreken; op hetzelfde moment zal de binnenverlichting worden uitgeschakeld.
- Open de deur en verwijder het bakje met voedsel.
- Om te zorgen dat de warmte gelijkmatig over het voedsel verdeeld wordt kan men het voedsel enkele minuten laten staan.

Let op: De volgende stappen worden gebruikt voor het instellen van de kooktijd:



0 – 1 minuut	:	5-seconden stappen
1 – 5 minuten	:	10-seconden stappen
5 – 10 minuten	:	30-seconden stappen

10 – 30 minuten : 1-minuut stappen
 30 – 95 minuten : 5-minuut stappen

- De kooktijd hangt af van verschillende factoren.
 - De microgolven zullen door het oppervlak van het voedsel gaan. Voor grote stukken voedsel zal een langere kooktijd nodig zijn dan voor dezelfde hoeveelheid voedsel in kleine stukken gesneden. Zorg er ook voor dat het voedsel gelijkmatig over het bord wordt uitgespreid.
 - Om te zorgen dat alle bacteriën in het voedsel vernietigd worden, moet het voedsel blootgesteld worden aan een hoge temperatuur gedurende een lange periode.
 - Als regel geldt: halve hoeveelheid - halve tijd.
 dubbele hoeveelheid - bijna dubbele tijd.

Klok



Wanneer de klok op het powernet is aangesloten, geeft deze '0:00' aan en zal men een akoestisch signaal horen.

1. Druk op  één keer. De uren zullen knipperen in de display.
2. Draai de draaibare controle om het correcte uur in te stellen.
3. Druk op . De minuut nummers beginnen te knipperen.
4. Draai de draaibare controle om de correcte minuten in te stellen.
5. Druk op  om het tijd instellen te voltooien. Het ':' symbool knippert en de juiste tijd zal aangeven worden.

Het tijd instel proces kan gestopt worden door op de  toets te drukken.



Na een stroomstoring moet de klok opnieuw worden ingesteld.

Keuken tijdklok

1. Druk tweemaal op . De display geeft „00:00“ aan.
2. Draai de draaibare controle naar de gewenste tijd.
3. Druk op  om de keuken tijdklok te activeren.
4. Een 5-tonig piepsignaal zal aangeven dat de ingestelde tijd verlopen is en de klok zal naar de gewone display teruggaan.

De maximaal instelbare tijd is 95 minuten.

De magnetronfunctie

Voordat de programmareeks voor koken gestart wordt, moet het apparaat geprogrammeerd worden door de juiste stand (microwave), het benodigde vermogen en de kooktijd te selecteren. Het vermogen wordt geselecteerd door bij herhaling op  te drukken, of door eenmaal op  te drukken en dan de draaibare controle te gebruiken. De kooktijd kan ingesteld worden tot een maximum van 95 minuten.

	Vermogensinstellingen			
	Vermogen (P)	Display	Type	
1 x	800 W	P100 (100%)	Hoog	Opwarmen vloeistoffen, koken
2 x	640 W	P 80 (80%)	Middelhoog	Ontdooien en opwarmen diepvriesmaaltijden
3 x	400 W	P 50 (50%)	Midden	Koken fijn voedsel
4 x	240 W	P 30 (30%)	Ontdooien	Ontdooien voedsel

5 x	80 W	P 10 (10%)	Ontdooien	Ontdooien gevoelig voedsel
-----	------	-------------------	-----------	----------------------------

Voorbeeld: Om de magnetronfunctie voor een kooktijd van 5 minuten bij 50% vermogen te programmeren.

1. Druk op  3 keer, of druk eenmaal op  en gebruik dan de draaibare controle om de gewenste power stand te selecteren. De display zal **P 50** aangeven.
2. Druk op  om te bevestigen.
3. Draai de draaibare controle, totdat de display **5:00** aangeeft.
4. Druk op  om het programma te starten.

Snelprogramma :



De meest gebruikte magnetronprogramma's kunnen worden opgeroepen door alleen op  te drukken. Met deze functie is de magnetron-vermogensinstelling **altijd** 100%. Iedere keer dat men op de toets drukt zal er 30 seconden bij de kooktijd komen.

Note: het kookproces begint onmiddellijk nadat de toets voor de eerste keer is ingedrukt.

Voorbeeld: Om de magnetronfunctie voor een kooktijd van 2 minuten te programmeren bij 100% vermogen.





1. Druk 4 keer op . De display geeft **2:00** aan.

Hete lucht convectie :

Met deze functie zal hete lucht door het apparaat circuleren. Hierbij wordt een gelijkmatig kook- en bruiningsproces bereikt. Het voorprogrammeerbare temperatuur bereik van dit apparaat is tussen 100°C en 190°C. De temperatuur is ingesteld door de gewenste hoeveelheid keren op  te drukken, of door eenmaal op  te drukken en daarna de draaibare controle te gebruiken. De kooktijd kan ingesteld worden tot een maximum van 95 minuten.

Indien gewenst wordt de oven voorverwarmd. Kies het gewenste temperatuurniveau en druk "Start".

Voorbeeld: Het apparaat moet worden voorverwarmd tot 190 °C, gevolgd door een grilltijd van 30 minuten.

1. Druk 10 keer op  of druk eenmaal op  en gebruik dan de draaibare controle voor de gewenste temperatuur. De display geeft **190** aan.
2. Druk op  om te bevestigen.
3. Druk op  om het voorverwarmings proces te starten.
4. Zodra de voor ingestelde temperatuur bereikt is, zal men een piepsignaal horen en zal de display beginnen te knipperen.
5. Open de deur, plaats het voedsel in het ovenruimte en sluit de deur.
6. Draai de draaibare controle, totdat de display **30:00** aangeeft.
7. Druk op  om het kookproces te starten.



Let op: De kooktijd kan alleen ingesteld worden wanneer de geselecteerde temperatuur bereikt is, en het voedsel in de overruimte geplaatst is. Wanneer men geen kooktijd ingesteld heeft binnen 5 minuten nadat de voorgeprogrammeerde temperatuur bereikt is, zal een 5-tonig piepsignaal aangeven dat het apparaat alle geselecteerde modes opheft.

Noot: Stap 3 en 4 kan achterwege gelaten worden als voorverwarmen niet nodig is.

Grill functie

Het grillproces maakt gebruik van stralingshitte om het voedsel te bewerken. Dit programma is geschikt voor het koken van gegratineerde gerechten of voor het grillen van dunne stukken vlees. Het programma is geselecteerd door op  te drukken. De maximaal instelbare kooktijd is 95 minuten.

Voorbeeld: om de unit te programmeren voor een grilltijd van 30 minuten.

1. Druk eenmaal op . De display zal **G-1** aangeven.
2. Druk op  om te bevestigen.
3. Draai de draaibare controle totdat de display **30:00** aangeeft.
4. Druk op  om het kookproces te starten.





Omdat het vlees omgedraaid moet worden als één zijde voldoende gebruid is en het uit de magnetron genomen moet worden als beide kanten gaar zijn, moet dit hele proces goed in de gaten gehouden worden. Om met dit te helpen, zullen 2 pieptonen aangeven wanneer helft van de kooktijd verlopen is.

Combinatie programmas

De combinatieprogrammas zijn geschikt voor vis, aardappelen, soufflés of 'au gratin' koken.

De programmas zijn geselecteerd door herhaaldelijk op  te drukken of door eenmaal op  te drukken en dan de draaibare controle te gebruiken. De maximaal instelbare kooktijd is 95 minuten.

	<i>Display</i>	<i>Magnetron</i>	<i>Grill</i>	<i>Hete lucht convectie</i>
	C-1	50 %	0	50 %
	C-2	50 %	50 %	0
	C-3	0	50 %	50 %
	C-4	30 %	35 %	35 %

1. Druk op , totdat de display de gewenste functie (**C-1**, **C-2** etc) aangeeft, of druk eenmaal op  en gebruik dan de draaibare controle om het gewenste programma te selecteren
2. Druk op  om te bevestigen.
3. Gebruik de draaibare controle om de gewenste kooktijd in te stellen.
4. Druk op  om het kookproces te starten.

Ontdooiprogramma volgens tijd of gewicht (

Het ontdooiprogramma is nuttig voor het ontdooien van voedsel door het gewicht van het te ontdooien voedsel in te voeren, of door rechtstreeks de ondooitijd in te voeren. Voor fijn voedsel bevelen wij ontdooien op de 'Ontdooien' level aan (zie tabel *Power zetting*), om te zorgen dat het voedsel met een gelijkmatige lage temperatuur stand ontdooit.

De indicatie **DEF1** vertegenwoordigd gewicht gebaseert ontdooien; **DEF2** vertegenwoordigd tijd gebaseert ontdooien.

1. Druk op  eenmaal of tweemaal. De display geeft **DEF1** of **DEF2** aan.
2. Gebruik de draaibare controle om het gewicht van het te ontdooien voedsel in te stellen. (tussen 100g en 2000g) of de gewenste ontdooitijd (tussen 00:05 en 95:00).



3. Druk op  om het ondooi proces te starten.





Nuttige tips:







- Tijdens het ontdooien volgens gewicht, zullen 2 akoestische signalen aangeven dat de helft van de ontdooitijd verlopen is. Draai het voedsel om, en verwijder het voedsel wat al ontdooid is.
- Voor het geval het voedsel niet helemaal is ontdooid als de voorgeprogrammeerde ontdooitijd verstreken is, dan verdient het aanbeveling eventuele verdere ontdooitijden steeds met perioden van niet meer dan 1-minuut te verlengen tot het voedsel helemaal is ontdooid.
- Men moet voedsel dat in plastic containers verpakt is, en welke niet geschikt zijn voor magnetron ovens, eerst een poosje laten staan nadat deze uit de diepvriezer gehaald zijn. Wacht tot het voedsel gemakkelijk van het plastic kan worden losgemaakt voordat het in een bakje wordt gedaan, dat geschikt is voor magnetrons.

Automatische kookprogramma's

Deze automatische kookprogramma's zijn nuttig als voedsel gekookt of verwarmd wordt zonder dat specifieke instellingen geprogrammeerd hoeven te worden zoals vermogen of kooktijd.

1. Gebruik de draaibare controle om het gewenste menu te kiezen. De display geeft **A-1** tot **A-10** aan.
2. Druk op  om de input vast te leggen.
3. Gebruik de draaibare controle om het gewenste gewicht in te stellen.
4. Druk op  om het programma te starten.



Menu	Gewicht (in g)	Instellingen
A 1 Pizza  Pizza	300	100% Microwave/100% Grill, alterneren
	400	100% Microwave/100% Grill, alterneren
A 2 Aardappels  Potato	230	100% Microwave
	460	100% Microwave
	690	100% Microwave
A 3 Vlees  Meat	200	100% Microwave
	300	100% Microwave
	400	100% Microwave
	500	100% Microwave
A 4 Vis  Fish	200	80% Microwave
	300	80% Microwave
	400	80% Microwave
	500	80% Microwave

A 5 Groenten 	200	100% Microwave
	300	100% Microwave
	400	100% Microwave
	500	100% Microwave
A 6 Dranken 	1 (ca 240 ml)	100% Microwave
	2 (ca 480 ml)	100% Microwave
	3 (ca 720 ml)	100% Microwave
A 7 Noedels, pasta 	50 (in koud water, 450 ml)	80% Microwave
	100 (in koud water, 800 ml)	80% Microwave
	150 (in koud water, 1200 ml)	80% Microwave
A 8 Popcorn 	50	100% Microwave
	100	100% Microwave
A 9 Gebak 	475	Dit programma gebruikt een opwarm functie. Wanneer een temperatuur van 160°C bereikt is, zal men een piepsignaal horen en de display begint te knippen. Open de deur en plaats de cake in de ovenruimte. Sluit de deur en druk op  om het programma te starten.
A 10 Geroosterde kip 	750	50% Microwave / 50% Grill
	1000	50% Microwave / 50% Grill
	1250	50% Microwave / 50% Grill

Veiligheidsinrichting voor kinderen:

Deze veiligheidsinrichting dient om te voorkomen dat kinderen het apparaat zonder toezicht in werking stellen.

Om de veiligheidsinrichting te activeren, druk op  gedurende 3 seconden.

Een lang akoestisch signaal is hoorbaar, en het  symbool wordt zichtbaar in de display. Om de veiligheidsinrichting uit te schakelen, druk opnieuw op  gedurende 3 seconden.

Een lang akoestisch signaal is hoorbaar, en het  symbool zal verdwijnen.

Noot: Ingeval u met het apparaat een schakelprobleem heeft, eerst controleren of de veiligheidsinrichting niet geactiveerd is.

Binnenverlichting:

De binnenverlichting zal aangaan wanneer de deur geopend wordt; het zal aanblijven tijdens gebruik. Echter, wanneer de deur voor langer dan 10 minuten openblijft, of wanneer een programma voltooid is, zal het licht uitgaan.

Algemeen onderhoud en schoonmaken

- Voordat men het apparaat schoonmaakt moet men zorgen dat de stekker is verwijderd uit het stopcontact en het apparaat volledig is afgekoelt.
- Maak het apparaat niet schoon met water. Zorg ervoor dat geen water in de ventilatie gaten komt aan de binnenkant of buitenkant van het apparaat.
- Het hele apparaat mag schoongemaakt worden met een vochtige pluivrije doek en een zachte huishoudzeep. Veeg goed droog hierna.
- Gebruik geen schurende of bijtende schoonmaakmiddelen. Apparaten voor schoonmaken met stoom of commercieel beschikbare spuitbussen voor schoonmaken voor gewone ovens mogen niet gebruikt worden.
- De binnenkant moet schoongemaakt worden na ieder gebruik. De binnenkant van de deur, het deurframe, zowel als de rolring en de geleide rails onder de glazen draaiplaat moeten altijd schoongehouden worden.
- Het grillrek, de glazen draaiplaat en de rolring mogen schoongemaakt worden met warm water en zeep.

Technische specificaties

Buitenmaten:	486 mm (H) 400 mm (W) 291 mm (D)
Binnenmaten:	
– glazen draaiplaat:	Ø 270 mm
– ruimte boven de glazen draaiplaat:	180 mm
Unit gewicht:	14.3 kg
Gebruiks voltage:	230 V~50 Hz
Totaal stroomgebruik:	1300 W
– grill	1200 W
– magnetron	1300 W
– hete lucht convector	1200 W
Magnetron output	80 W - 800 W

Weggooiën



Oude of beschadigde units moeten onbruikbaar gemaakt worden door de kabel te verwijderen. Wanneer men niet zeker is of er recycle faciliteiten in jouw area beschikbaar zijn voor dit soort apparaten kan men informatie vragen bij de plaatselijke gemeente.

Garantieverklaring

Voor dit apparaat geldt een garantie van twee jaar na de aankoopdatum voor materiaal- en fabrieksfouten. Uitgesloten van garantie is schade die ontstaan is door het niet in acht nemen van de gebruiksaanwijzing, normale slijtage en zeer breekbare onderdelen als glaskannen etc. Deze garantieverklaring heeft geen invloed op uw wettelijke rechten, en ook niet op uw legale rechten welke men heeft als een consument onder de toepasselijke nationale wetgeving welke de aankoop van goederen beheerst. De garantie vervalt bij reparatie door niet door ons bevoegde instellingen.

Estimado Cliente,

Antes de utilizar el horno microondas, le recomendamos que lea detenidamente las siguientes instrucciones y que conserve este manual de instrucciones como referencia en el futuro. El aparato sólo debe ser usado por personas que se han familiarizado con estas instrucciones.

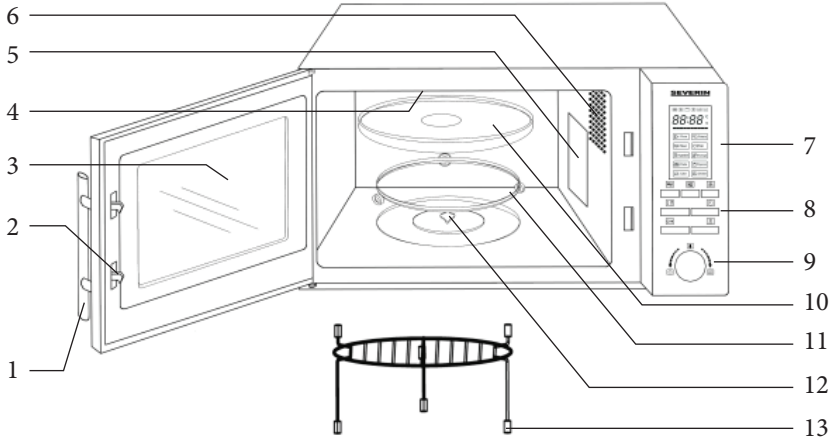

Botón	Función
	Microondas
	Grill / Programas de Combinación
	Aire caliente
	Descongelación
	Reloj / Temporizador de cocina
	Detener / Interrumpir
	Inicio / Confirmación del programa / Inicio rápido
Control giratorio	Función
	Reloj
	Peso
	Programas de cocción automática

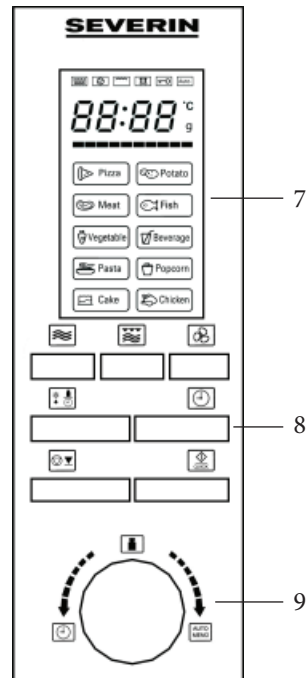

Elementos componentes

1. Tirador de puerta
2. Cierres de la puerta
3. Ventanilla de observación
4. Elemento del grill
5. Cubierta protectora
6. Alumbrado interior
7. Visualizador
8. Botones operativos
9. Mando giratorio
10. Plato giratorio de vidrio
11. Anillo de rodillo
12. Unidad de transmisión
13. Rejilla del grill

Emplazar la unidad

- Coloque siempre el horno microondas sobre una superficie estable y nivelada resistente al calor y asegúrese de que queda protegido de cualquier fuente de calor o de una humedad excesiva.
- No utilice el aparato en exteriores.
- Debe asegurar una ventilación suficiente en todo momento. No coloque objetos encima de la unidad, y asegúrese de que se respeten las siguientes distancias mínimas respecto a una pared u otro objeto:

Un lado: 7.5 cm; el otro lado estará despejado

Posterior: 7.5 cm

Superior: 30.0 cm

No debe quitarle los pies que se encuentran por debajo de la unidad.

No debe instalarse este aparato dentro de un armario; al colocar el aparato, asegúrese también de no situarlo inmediatamente debajo de un armario o de cualquier otro objeto similar.

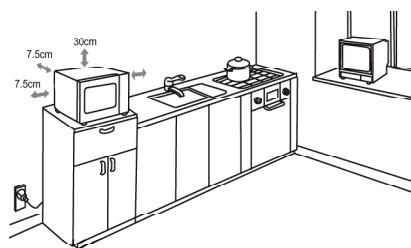

Conexión a la red eléctrica

El aparato sólo debe ser enchufado a una toma conectada a tierra instalada según las normas vigentes. Asegúrese de que la tensión de la red coincide con la tensión indicada en la placa de características. Este producto cumple con las directivas obligatorias que acompañan el etiquetado de la CEE.

Antes de usarlo por primera vez

- Quite todos los materiales de embalaje externos e internos. Todos estos materiales están indicados para el reciclaje.
- **No extraiga** la cubierta protectora (5) de color gris-marrón situada junto a la luz en el lado derecho del interior.
- **Precaución:** mantenga a los niños alejados del material de embalaje, porque podría ser peligroso, existe el peligro de asfixia.
- Después de desembalarlo y cada vez que conecta la unidad a la red eléctrica, examine la unidad y el cable de alimentación por si hubiera indicios de desperfectos. Asegúrese también de que la puerta (incluyendo la ventanilla de observación, el sellado de la puerta y los cierres) no está dañada o torcida y ciérrela firmemente contra su marco. Esto es importante porque asegura que no haya escapes de energía de microondas durante el funcionamiento. Por la misma razón debe

examinar cuidadosamente la caja entera junto con el interior del aparato.

En caso de avería, este aparato no debe ser usado hasta que haya sido reparado por un técnico cualificado.

- Antes de utilizar el aparato por vez primera, o tras largos períodos de no utilización, se debe limpiar meticulosamente como viene indicado en la sección *Mantenimiento y Limpieza General*.
- Introducir la unidad de transmisión, el rodillo y el plato giratorio de vidrio en el aparato.
- No ponga el aparato en funcionamiento sin haber instalado correctamente la unidad de transmisión, el anillo de rodillo y el plato giratorio de vidrio.
- Antes de utilizar el horno microondas, ponga el aparato a calentar en el ajuste grill (sin activar la función microondas) por unos 10 minutos. Esto eliminará el olor típico que sale de un grill la primera vez que se enciende. Puede que salga un poco de humo; esto es normal, pero asegure una ventilación adecuada.

Nota: No encienda el aparato en la función de microondas a menos que la comida a calentar o cocinar haya sido introducida en el horno. La utilización del electrodoméstico vacío podría dañar el aparato.

Notas importantes

- Al calentar líquidos en su microondas, el líquido puede calentarse más allá del punto de ebullición sin burbujear visiblemente. Por lo tanto es importante tener muchísimo cuidado al tocar los recipientes, p. ej. al sacarlos del horno.
El riesgo de sobrecalentamiento se puede reducir al poner una varilla de vidrio termorresistente en el recipiente durante el calentamiento.
- Los huevos con su cáscara o huevos enteros cocidos no deberán calentarse en un horno microondas, ya que podrían explotar incluso después de que el proceso de calentamiento en el microondas hubiera concluido.
- **Atención:** Es también sumamente peligroso calentar en el aparato líquidos o cualquier tipo de comida sólida dentro de recipientes cerrados, puesto que existe un riesgo real de explosión.
- El contenido de biberones o recipientes de vidrio con comida para niños deben ser revueltos o sacudidos para asegurar que el calor está distribuido de modo uniforme. **Para evitar quemaduras dolorosas y peligrosas, controle siempre la temperatura antes de darle de comer al niño.**
- Al calentar o cocer comida que está envuelta en materiales combustibles como plástico o papel, hay un riesgo de que estos ardan. También es posible que la comida se seque y hasta puede arder si el tiempo de cocción seleccionado es demasiado largo. La grasa y el aceite también son sustancias inflamables. Por lo tanto, es importante controlar el aparato durante su funcionamiento. Por supuesto que los líquidos altamente inflamables como el alcohol concentrado no deben ser calentados.
- Si constata que está saliendo humo durante el funcionamiento, mantenga la puerta cerrada para inhibir o apagar las llamas si hay. Apague la unidad inmediatamente y saque el enchufe de la toma de pared.
- Para evitar quemaduras, siempre deberá utilizar un paño aislante para extraer la comida del horno, porque los utensilios y recipientes se calientan no solo durante el uso del grill y el aire caliente, sino también durante el funcionamiento del microondas.
- Los termómetros especiales de cocina (como los que se emplean con un horno normal) no son indicados para el uso con los microondas.

Instrucciones importantes de seguridad

- **Cuidado:** cierto tipo de alimentos pueden prender fuego con facilidad. Nunca, bajo ninguna circunstancia, deje el aparato sin supervisión durante la utilización de las funciones microondas, grill, aire caliente o una combinación de estas.
- Este microondas sólo está diseñado para descongelar, recalentar y cocer comida. No se acepta responsabilidad alguna si hay averías a consecuencia del uso incorrecto del aparato o si estas instrucciones no han sido observadas debidamente.
- El aparato no debe ser utilizado con un temporizador externo ni un sistema de mando a distancia.
- Este aparato no debe ser utilizado por ninguna persona (incluidos niños) con reducidas facultades físicas, sensoriales o mentales y tampoco por personas sin experiencia ni conocimiento, a menos que hayan recibido supervisión o instrucciones sobre el uso del aparato por parte de una persona responsable y por su propia seguridad.
- Los niños deben estar bajo supervisión para garantizar que no juegan con el aparato.
- **Atención:** no debe permitirse que los niños utilicen el horno microondas sin supervisión, a menos que se hayan facilitado instrucciones específicas y claras con anterioridad a su utilización, permitiendo que el niño aprenda no sólo a manejar el horno microondas de modo seguro, sino también a entender los peligros derivados de un uso incorrecto o de no seguir las instrucciones.
- **Advertencia:** debido a las altas temperaturas que se alcanzan en las funciones de grill, aire caliente y combinación de aire caliente y microondas/grill, los niños no deben utilizar el aparato a menos que estén bajo la supervisión adecuada de un adulto.
- Apague y desenchufe siempre el aparato:
 - antes de la limpieza,
 - en caso de avería.
- **Atención:** Las superficies exteriores del electrodoméstico pueden calentarse durante su funcionamiento. También existe peligro de emisión de vapor por las ranuras de ventilación: peligro de quemaduras. 
- No deje que el aparato o su cable de alimentación entren en contacto con superficies calientes o fuentes de calor. No permita que el cable de alimentación cuelgue en el vacío y manténgalo lejos de cosas calientes.
- Es importante limpiar el electrodoméstico a fondo, con regularidad y eliminar los restos de comida. En caso contrario se produciría un desgaste excesivo de la superficie del electrodoméstico y su vida útil se reduciría considerablemente. Además, la seguridad y el funcionamiento del aparato también se verían afectados.
- Este microondas está diseñado para uso doméstico y no comercial.
- **Atención:** cualquier trabajo de mantenimiento o reparación que precise la extracción de alguna cubierta protectora contra la radiación del microondas representa un serio peligro para personas no cualificadas. Esto incluye la sustitución del cable especial eléctrico o la bombilla del alumbrado interior. El aparato no debe ser abierto, excepto por personal cualificado. Si es preciso repararlo, se debe mandar el aparato a uno de nuestros servicios de asistencia postventa. Las direcciones se encuentran en el apéndice de este manual.
- Este electrodoméstico es un aparato del grupo 2 de la clase B ISM. El grupo 2 incluye todos los aparatos ISM (industriales, científicos, médicos) que generan energía por radio frecuencia en forma de radiación electromagnética para el procesamiento de material; también incluye los aparatos de electroerosión. La clase B indica aparatos diseñados para el uso doméstico, o cualquier aparato similar integrado en las unidades domésticas de suministro eléctrico.

La función microondas (Grupo II cumple con la norma EN 55011:1998+A1+A2)

Dentro de la unidad se genera energía electromagnética, haciendo que las moléculas en la comida (principalmente moléculas de agua) oscilen y por consiguiente que la comida se caliente. Por esta razón, la comida con un alto contenido de agua se calentará más rápidamente que la comida relativamente seca. El calor se propaga gradualmente dentro de la comida. Los utensilios, platos o recipientes que emplea solo se calientan indirectamente, como resultado de la temperatura de la comida.

Emplee siempre utensilios de cocina apropiados

- No coloque la comida directamente encima del plato giratorio de vidrio; emplee siempre un plato o un recipiente apropiado de cocina. Asegúrese de que el recipiente no sobresalga del borde del plato giratorio.
- Debe evitarse el uso de objetos metálicos dado que las ondas se reflejan en las superficies metálicas, pudiendo no llegar hasta la comida que se desea cocinar. Cualquier metal dentro del horno podría producir chispas, y con ello un eventual daño al aparato.
- Como regla general, los cubiertos o contenedores metálicos no deben ser usados en el microondas. Algunas envolturas de comida contienen aluminio doméstico o alambre bajo una capa de papel y por lo tanto tampoco son indicadas para el uso con los aparatos de microondas. En el caso de que en una receta se recomiende el uso de papel de aluminio, asegúrese de que la comida está firmemente envuelta en el papel de aluminio (evitando que haya burbujas de aire). Asegúrese de mantener una **distancia mínima de 2.5 cm** entre el papel de aluminio y las paredes interiores del horno.
- Asegúrese siempre de que el recipiente o el plato que emplea no lleva ningún detalle en metal como por ejemplo un borde de oro o colores que contiene partículas de plomo. Los objetos hechos de cristal de plomo tampoco son indicados. Asegúrese siempre de que los contenedores de cocina empleados no tienen sitios huecos (p.ej. en las asas). Los materiales porosos pueden haber absorbido agua durante la limpieza y tampoco son indicados. Los recipientes de cocina o utensilios hechos de materiales de plástico del tipo “Melamina” absorben energía y tampoco son indicados.

- Empleando la función microondas

- Sin embargo, los contenedores hechos de vidrio termorresistente o porcelana son muy adecuados para el uso en aparatos de microondas.
- El plástico es apropiado solo si es termorresistente hasta 180° C. Las bolsas de cocinar etc. deben ser perforadas para soltar la alta presión que se acumula durante la cocción. Los contenedores de cocina diseñados especialmente para el uso con microondas están en venta en la mayoría de tiendas que venden productos de cocina.

- Empleando la función grill o aire caliente

- Con estas funciones, se deben utilizar recipientes o platos resistentes al calor y adecuados para hornos convencionales, y nunca utensilios de plástico.
- La comida que desea cocinar se debe colocar directamente encima de la rejilla del grill, que luego se colocará sobre el plato giratorio de vidrio.

- Empleando la función de combinación microondas/grill

- Al emplear la combinación microondas/grill, las funciones de microondas y grill se activan en alternación. Los recipientes o platos deben, por lo tanto, ser apropiados para el uso en un

microondas además de ser termorresistentes. Por causa de las temperaturas bastante elevadas, no debe emplear artículos de plástico. La rejilla de grill de esta unidad es indicada para el uso con el horno de microondas. Asegúrese de que el recipiente o plato usado no contiene partes de metal.



Rejilla del grill

- Para poder utilizar el grill, debe colocar la rejilla sobre sus patas largas.
- Cuando se coloca sobre las patas cortas, la rejilla se puede utilizar con la función de aire caliente, por ejemplo para cocer pizza.



Funcionamiento

Información general para la programación del aparato

Para asegurar un resultado óptimo, este horno microondas utiliza componentes electrónicos de máxima calidad.

- Al pulsar cualquier botón de control del aparato, la introducción correcta de datos quedará confirmada mediante un pitido.
- Durante el desarrollo de una secuencia de programación, se puede obtener el ajuste del momento pulsando la tecla apropiada. **Por ejemplo, si durante el programa de microondas se pulsa la tecla , el visualizador mostrará el ajuste de potencia seleccionado.**
- Se puede interrumpir o reiniciar un programa pulsando la tecla .

Secuencia de funcionamiento general

- Coloque la comida a calentar en un contenedor apropiado. Coloque el contenedor sobre el plato giratorio dentro del horno.
 - Al colocar alimentos en el microondas, deben cubrirse para evitar que se sequen. Las tapas de vidrio o plástico diseñadas especialmente para usar con microondas se pueden encontrar en la mayoría de las tiendas.
 - Cuando utilice la función grill, aire caliente o cualquier combinación de funciones, no cubra los alimentos a cocinar. Coloque la rejilla del grill directamente sobre el plato giratorio de vidrio y coloque los alimentos sobre la rejilla.
- Cierre la puerta y seleccione el programa deseado.
- Cuando se inicie el programa, el plato giratorio comenzará a girar. Durante el funcionamiento, la luz interior permanecerá encendida.
- Si, durante el funcionamiento, se abre la puerta o se pulsa la tecla  (para revolver o dar la vuelta a la comida y asegurar una distribución uniforme del calor), el funcionamiento del temporizador y el programa quedará suspendido. En este momento se puede cambiar el tiempo de cocción, si es necesario. El programa se reanudará automáticamente al cerrar la puerta de nuevo y pulsar la tecla .
- Pulse  dos veces para interrumpir el programa.
- 5 pitidos indicarán que el tiempo previamente programado ha transcurrido; a la vez, la luz interior se apagará.
- Abra la puerta y saque el recipiente con la comida.
- Para obtener una distribución de calor uniforme en la comida, debe dejar el recipiente durante algunos minutos.

Nota: Para ajustar el tiempo de cocción debe seguir estos intervalos de avance:



0 – 1 minuto : avances de 5-segundos

- 1 – 5 minutos : avances de 10-segundos
- 5 – 10 minutos : avances de 30-segundos
- 10 – 30 minutos : avances de 1-minuto
- 30 – 95 minutos : avances de 5-minutos

- El tiempo de cocción normalmente depende de varios factores.
 - Las microondas penetran la superficie de la comida. Por lo tanto, artículos de comida más grandes necesitan más tiempo de cocción que la misma comida cortada en pedazos más pequeños. También es importante distribuir la comida de modo uniforme en el plato.
 - Para asegurar que se elimina cualquier bacteria de la comida, hay que exponer la comida a temperaturas altas durante un periodo bastante largo.
 - Como regla de base:
 - la mitad de la cantidad - la mitad del tiempo.
 - el doble - casi el doble del tiempo.

Reloj



Después de enchufar el aparato al suministro eléctrico, el visualizador mostrará '0:00' y se escuchará una señal acústica.

1. Pulse  una vez. Los dígitos de las horas comienzan a destellar en el visualizador.
2. Gire el mando giratorio para configurar la hora correcta.
3. Pulse . Los dígitos de los minutos comenzarán a destellar.
4. Gire el mando giratorio para configurar los minutos correctos.
5. Pulse  para concluir el ajuste del reloj. El símbolo '?' destellará y aparecerá mostrada la hora correcta.

El proceso de ajuste del reloj se puede cancelar pulsando la tecla .



El reloj se debe ajustar cuando se conecta el electrodoméstico por vez primera y también cuando el reloj queda desajustado tras un corte en el suministro eléctrico.

Temporizador de cocina

1. Pulse  dos veces. El visualizador indica „00:00“.
2. Mueva el control giratorio para seleccionar el tiempo deseado.
3. Pulse  para activar el temporizador de cocina.
4. La señal de 5-pitidos indica que el tiempo seleccionado ha transcurrido y el visualizador volverá a indicar el reloj normal.

El tiempo máximo programable es 95 minutos.





La función microondas

Para programar el aparato para que cocine, es necesario seleccionar el modo correcto (microondas), el ajuste de potencia preciso y el tiempo de cocción, antes de iniciar la secuencia del programa. El ajuste de potencia se selecciona pulsando reiteradamente , o pulsando  una vez y después utilizando el control giratorio. El tiempo de cocción se puede programar hasta un valor máximo de 95 minutos.

	Ajustes de potencia			
	Potencia (P)	Visualizador	Tipo	
1 x	800 W	P100 (100%)	Alto	Calentar líquidos, cocinar
2 x	640 W	P 80 (80%)	Medio alto	Descongelar y calentar platos ultracongelados

3 x	400 W	P 50 (50%)	Medio	Cocinar comida delicada
4 x	240 W	P 30 (30%)	Descongelar	Descongelar comida
5 x	80 W	P 10 (10%)	Descongelar	Descongelar comida delicada

Ejemplo: para programar la función microondas durante un tiempo de cocción de 5 minutos al 50% de potencia.

1. Pulse  3 veces, o pulse  una vez y después utilice el control giratorio para seleccionar la potencia deseada. El visualizador mostrará **P 50**.
2. Pulse  para confirmar.
3. Gire el mando giratorio, hasta que el visualizador muestre **5:00**.
4. Pulse  para iniciar el programa.

Programa rápido :



Los tiempos de funcionamiento del microondas que se utilizan habitualmente se pueden seleccionar pulsando simplemente . Con esta función, el nivel de potencia del microondas es **siempre** 100%. Cada vez que pulse la tecla, el tiempo de cocción incrementará en 30 segundos.

Note: El proceso de cocción comienza al pulsar la tecla por primera vez.

Ejemplo: para programar la función microondas para un tiempo de cocción de 2 minutos al 100% de potencia.





1. Pulse  4 veces. El visualizador mostrará **2:00**.

La función de aire caliente :

Con esta función, el aire caliente circula dentro del horno, consiguiendo una cocción y un dorado uniformes. La temperatura preprogramable para este aparato será de 100°C a 190°C. La temperatura se configura pulsando  el número de veces necesario, o pulsando  una vez y después utilizando el control giratorio. El tiempo de cocción se puede programar hasta un valor máximo de 95 minutos.

Si es necesario, se puede precalentar el aparato. Seleccione el nivel de temperatura deseado y pulse 'Empezar'.

Ejemplo: el aparato se debe precalentar a 190°C, seguido de un tiempo de cocción de 30 minutos.

1. Pulse  10 veces o pulse  una vez y utilice el mando giratorio para seleccionar la temperatura deseada. El visualizador muestra **190**.
2. Pulse  para confirmar.
3. Pulse  para iniciar el proceso de precalentamiento.
4. Cuando se alcance la temperatura seleccionada, se escuchará una señal Sonora y el visualizador comenzará a destellar.
5. Abra la puerta, coloque la comida dentro del horno y cierre la puerta de nuevo.
6. Gire el mando giratorio, hasta que el visualizador muestre **30:00**.
7. Pulse  para iniciar el proceso de cocción.

Nota: El tiempo de cocción solo se puede configurar después de que el horno alcance la temperatura seleccionada y se hayan introducido los alimentos en el interior del horno. Si no se selecciona el tiempo de cocción en los 5 minutos que transcurren después de alcanzar la temperatura seleccionada, la señal de 5-pitidos indicará que el aparato ha cancelado la función seleccionada.



Nota: Se pueden omitir los pasos 3 y 4, si el precalentamiento no es necesario.

Función grill

El proceso del grill utiliza calor por radiación para cocinar la comida. Este programa es adecuado para gratinar o para asar piezas delgadas de carne.

El programa se puede seleccionar pulsando . El tiempo máximo de cocción programable son 95 minutos.



Ejemplo: para programar el funcionamiento del grill durante 30 minutos.

1. Pulse  una vez. El visualizador indica **G-1**.
2. Pulse  para confirmar.
3. Mueva el control giratorio hasta que el visualizador indique **30:00**.
4. Pulse  para iniciar el proceso de cocción.





Se deberá girar la carne cuando un lado esté suficientemente dorado, y se deberá sacar cuando esté hecho por ambos lados, por ello es importante comprobar atentamente este proceso. Para facilitar este proceso, se escucharán dos pitidos cuando haya transcurrido la mitad del tiempo de cocción.

Programas de combinación

Los programas de combinación son adecuados para cocinar pescado, patatas, soufflés o para gratinar.

Los programas se seleccionan pulsando varias veces , o pulsando  una vez y utilizando después del control giratorio. El tiempo máximo de cocción programable son 95 minutos.

	<i>Visualizador</i>	<i>Microondas</i>	<i>Grill</i>	<i>Aire caliente</i>
	C-1	50 %	0	50 %
	C-2	50 %	50 %	0
	C-3	0	50 %	50 %
	C-4	30 %	35 %	35 %

1. Pulse , hasta que el visualizador muestre la función deseada (C-1, C-2 etc), o pulse  una vez y después utilice el control giratorio para seleccionar el programa deseado.
2. Pulse  para confirmar.
3. Use el mando giratorio para seleccionar el tiempo de cocción deseado.
4. Pulse  para iniciar el proceso de cocción.

Programa de descongelación basado en el tiempo o el peso ()

Este programa de descongelación es útil para descongelar alimentos ajustando el peso del alimento a descongelar, o seleccionando directamente el tiempo de descongelación. Para los alimentos delicados aconsejamos descongelar a nivel 'Descongelar' (ver la tabla *Ajuste de potencia*), para asegurar que el alimento se descongela a temperatura constante y baja.

El indicador **def1** representa la descongelación basada en el peso; **def2** representa la descongelación basada en el tiempo.

1. Pulse  una o dos veces. El visualizador mostrará **def1** o **def2**.
2. Use el mando giratorio para ajustar el peso del alimento que desea descongelar (entre 100g

y 2000g) o el tiempo deseado de descongelación (entre 00:05 y 95:00).



3. Pulse  para iniciar el proceso de descongelación.





Notas útiles:







- Durante la descongelación por peso, las 2 señales acústicas indicarán que ha transcurrido la mitad del tiempo de descongelación. Gire los alimentos, y extraiga lo que ya esté descongelado.
- Si los alimentos no están completamente descongelados después de haber transcurrido el tiempo de descongelación seleccionado, se aconseja que la descongelación posterior se limite a periodos de 1 minuto hasta conseguir descongelar los alimentos por completo.
- Los alimentos conservados en recipientes de plástico que no son adecuados para su uso en el horno microondas deberán dejarse reposar durante un rato después de sacarlos del congelador. Espere hasta que los alimentos se puedan separar fácilmente del plástico, antes de introducirlos en el horno dentro de un recipiente apropiado para su uso en hornos microondas.

Programas automáticos de cocción

Estos programas automáticos de cocción son útiles cuando se cuecen o calientan alimentos sin haber seleccionado ningún ajuste particular, para potencia o tiempo de cocción.

1. Use el mando giratorio para seleccionar el menú deseado. El visualizador muestra **A-1** a **A-10**.
2. Pulse  para confirmar el programa seleccionado.
3. Use el mando giratorio para seleccionar el peso deseado.
4. Pulse  para iniciar el programa.

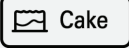

Menú	Peso (en g)	Ajustes de potencia
A 1 Pizza 	300	100% microondas/100% grill, alternando
	400	100% microondas/100% grill, alternando
A 2 Patatas 	230	100% microondas
	460	100% microondas
	690	100% microondas
A 3 Carne 	200	100% microondas
	300	100% microondas
	400	100% microondas
	500	100% microondas
A 4 Pescado 	200	80% microondas
	300	80% microondas
	400	80% microondas
	500	80% microondas

A 5 Verdura 	200	100% microondas
	300	100% microondas
	400	100% microondas
	500	100% microondas
A 6 Bebidas 	1 (aprox 240 ml)	100% microondas
	2 (aprox 480 ml)	100% microondas
	3 (aprox 720 ml)	100% microondas
A 7 Fideos 	50 (en agua fría, 450 ml)	80% microondas
	100 (en agua fría, 800 ml)	80% microondas
	150 (en agua fría, 1200 ml)	80% microondas
A 8 Palomitas de maíz 	50	100% microondas
	100	100% microondas
A 9 Pastel 	475	Este programa utiliza una función de precalentamiento. Cuando el horno alcance la temperatura de 160°C, se escuchará una señal sonora y el visualizador parpadeará. Abra la puerta e introduzca el pastel en el horno. Cierre la puerta y pulse  para iniciar el programa.
A 10 Pollo asado 	750	50% microondas / 50% grill
	1000	50% microondas / 50% grill
	1250	50% Microondas / 50% grill

Dispositivo de seguridad para niños:

Este dispositivo de seguridad evita que los niños puedan utilizar el aparato sin supervisión.

Para activar el dispositivo de seguridad, pulse  durante 3 segundos.

Se escuchará una señal acústica larga, y el símbolo  aparecerá en el visualizador. Para desactivar el dispositivo de seguridad, Pulse  de nuevo durante 3 segundos.

Se escuchará una señal acústica larga, y el símbolo  desaparecerá.

Nota: Si Vd. no pudiera encender el aparato, compruebe primero que el dispositivo de seguridad no está activado.

Iluminación interior:

La luz interior se encenderá al abrir la puerta; permanecerá encendida durante el funcionamiento del horno. Sin embargo, si la puerta permanece encendida durante más de 10 minutos, o cuando finaliza un programa, la luz se apagará.

Mantenimiento y Limpieza General

- Antes de limpiar el aparato, asegúrese de que esté desconectado de la red eléctrica y que se haya enfriado por completo.
- No limpie la unidad con agua . Asegúrese de que el agua no entre en la ranuras de ventilación en el interior o el exterior de la unidad.
- La unidad entera se puede limpiar con un paño limpio ligeramente humedecido y un detergente ligero. Después séquelo meticulosamente.
- No emplee productos de limpieza abrasivos o muy fuertes. No utilice vaporizadoras ni productos de limpieza de hornos en spray para limpiar el aparato.
- Las superficies internas se deben de limpiar a fondo después de cada ciclo de operación. Mantenga siempre limpio el interior de la puerta, el marco de la puerta, el anillo de rodillo y también la zona de guía situada bajo el plato giratorio de vidrio.
- La rejilla del grill, el plato giratorio de vidrio y el anillo de rodillo se pueden limpiar con agua templada y jabón.

Especificaciones técnicas

Tamaño exterior:	486 mm (A) 400 mm (A) 291 mm (P)
Tamaño interior:	
– plato giratorio de vidrio:	Ø 270 mm
– espacio libre encima del plato giratorio de vidrio:	180 mm
Peso de unidad:	14.3 kg
Voltaje de operación:	230 V~ 50 Hz
Consumo total de energía:	1300 W
– grill	1200 W
– microondas	1300 W
– aire caliente	1200 W
Potencia de salida de microondas:	80 W - 800 W

Desechar



Se debe dejar las unidades viejas o dañadas inservibles quitándoles el cable de alimentación. Si no sabe qué facilidades de reciclaje hay en su barrio, averígüelo en la oficina pertinente del ayuntamiento.

Garantía

Este producto está garantizado por un período de dos años, contado a partir de la fecha de compra, contra cualquier defecto en materiales o mano de obra. Esta garantía sólo es válida si el aparato ha sido utilizado siguiendo las instrucciones de uso, siempre que no haya sido modificado, reparado o manipulado por cualquier persona no autorizada o haya sido estropeado como consecuencia de un uso inadecuado del mismo. Naturalmente esta garantía no cubre las averías debidas a uso o desgaste normales, así como aquellas piezas de fácil rotura tales como cristales, piezas cerámicas, etc. Esta garantía no afecta a los derechos legales del consumidor ante la falta de conformidad del producto con el contrato de compraventa.

Gentile Cliente,

Prima d'utilizzare il forno a microonde, leggete attentamente le seguenti istruzioni e conservate il presente libretto per poterlo consultare anche in futuro. L'apparecchio deve essere utilizzato solo da persone che hanno preso familiarità con le seguenti istruzioni.

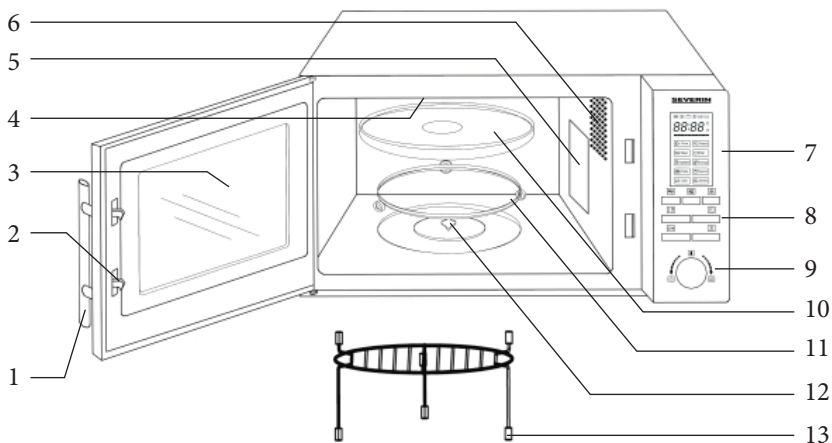

Tasto	Funzione
	Microonde
	Grill / Combinazione di programmi
	Convezione di aria calda
	Scongelamento
	Orologio / Timer contaminuti
	Stop / Interruzione
	Avvio / Conferma programma / Avvio veloce
Manopola	Funzione
	Tempo
	Peso
	Programmi di cottura automatica

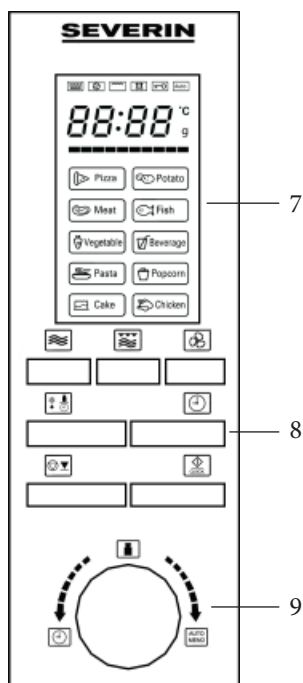

Imparate a conoscere il vostro apparecchio

1. Impugnatura sportello
2. Chiusura sportello
3. Oblò d'osservazione
4. Elemento della graticola
5. Coperchietto di protezione
6. Luce interna
7. Display
8. Tasti di funzione
9. Manopola di controllo
10. Piastra girevole in vetro
11. Anello di rotazione
12. Albero motore
13. Griglia

Sistemazione dell'apparecchio

- Installate sempre il forno a microonde sopra a una superficie stabile e piana, termoresistente e al riparo da qualsiasi fonte di calore eccessivo o di umidità.
- Non utilizzate l'apparecchio all'aperto.
- Assicurate sempre una sufficiente aerazione. Non poggiate sull'apparecchio nessun oggetto e rispettate le distanze minime qui di seguito indicate fra l'apparecchio e il muro o altri oggetti:

Uno dei lati: 7,5 cm; l'altro lato deve rimanere

libero

Dietro: 7,5 cm

Alto: 30.0 cm

Non togliete i piedini posti sulla base dell'apparecchio.

L'apparecchio non deve essere incassato all'interno di mobiletti chiusi. Quando sistemate l'apparecchio, evitate di installarlo direttamente sotto un armadio o qualsiasi altro oggetto simile.

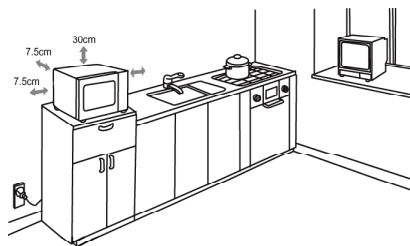

Collegamento alla rete

L'apparecchio deve essere collegato esclusivamente a una presa di corrente con messa a terra, installata a norma di legge. Assicuratevi che la tensione d'alimentazione corrisponda alla tensione indicata sulla targhetta portadati. Questo prodotto è conforme alle direttive vincolanti per l'etichettatura CE.

Prima di adoperare l'apparecchio per la prima volta

- Eliminate completamente tutti gli imballi esterni e interni. I materiali utilizzati per l'imballaggio sono riciclabili.
- **Non rimuovete** il coperchietto di protezione (5) che si trova sul lato destro all'interno del forno vicino alla luce.
- **Avvertenza:** Tutto il materiale di imballaggio deve essere tenuto fuori della portata dei bambini a causa del rischio potenziale, per esempio di soffocamento, esistente.
- Dopo la sballatura e prima di collegare alla rete di alimentazione, controllate accuratamente che l'apparecchio e il cavo di alimentazione non presentino nessuna traccia di deterioramento. Assicuratevi inoltre che lo sportello (oblò d'osservazione, guarnizioni dello sportello e chiusure dello sportello compresi) non sia danneggiato o piegato e richiudete saldamente lo sportello contro il suo supporto. Ciò è importante per impedire l'emissione d'energia microonde durante il

funzionamento. Per lo stesso motivo occorrerà esaminare accuratamente la parte esterna dell'apparecchio e l'interno del forno.

In caso di danneggiamento, l'apparecchio non deve essere utilizzato finché non sarà stato controllato da un tecnico specializzato.

- Dovendo usare l'apparecchio per la prima volta, o dopo un lungo periodo di inattività, pulitelo accuratamente nel modo indicato nella sezione *Manutenzione generale e pulizia*.
- Inserite l'albero motore, l'anello di rotazione e la piastra girevole in vetro nell'apparecchio.
- Non mettete in funzione l'apparecchio senza aver sistemato correttamente l'albero motore, l'anello di rotazione o la piastra girevole.
- Quando usate il forno a microonde per la prima volta, lasciate riscaldare l'apparecchio regolato solo sulla funzione grill (senza attivare la funzione microonde) per circa 10 minuti. In questo modo si potrà eliminare il caratteristico odore emesso da un qualsiasi grill al primo utilizzo. Potrebbe fuoriuscire un leggero fumo; questo fenomeno è normale ma occorrerà assicurare una sufficiente aerazione.

Osservazione: non activate l'apparecchio con la funzione microonde se non avete inserito all'interno del fornello gli alimenti da riscaldare o da cucinare. L'uso a vuoto dell'apparecchio rischia di danneggiarlo.

Consigli utili

- Quando mettete a riscaldare nel forno a microonde delle sostanze liquide, potrebbe succedere che il liquido si riscaldi oltre il punto d'ebollizione, senza che sia visibile nessun ribollimento. È importante perciò prestare molta attenzione quando toccate i contenitori, ad esempio per toglierli dal forno.
Per ridurre i rischi di trabocco, durante il processo di riscaldamento sarebbe opportuno introdurre un'asta in vetro termoresistente nel contenitore.
- Non mettete a riscaldare con il forno a microonde uova nei gusci o uova sode intere: rischierebbero di scoppiare, e il rischio persiste anche dopo che il processo di riscaldamento a microonde si è concluso.
- **Attenzione:** è altrettanto pericoloso riscaldare con il forno a microonde liquidi o altri cibi solidi sistemati in contenitori chiusi perché potrebbero esplodere.
- Prima di mettere a riscaldare biberon o pappe per bambini in contenitori di vetro, agitate e mescolatene bene il contenuto per assicurare una distribuzione uniforme della temperatura. **E prima di presentare il cibo al bambino, controllatene sempre la temperatura in modo da evitare dolorose e pericolose scottature.**
- Quando riscaldate o cuocete cibo contenuto o avvolto in materiali combustibili quali la plastica o la carta, l'involucro rischia di infiammarsi. Potrebbe succedere anche che il cibo si secchi o addirittura si infiammi se il tempo di cottura è eccessivo. Anche il grasso o l'olio sono sostanze infiammabili. È quindi importante sorvegliare l'apparecchio durante il funzionamento. I liquidi molto infiammabili come l'alcool ad alta concentrazione, ovviamente non devono mai essere riscaldati.
- In caso d'emissione di fumo durante il funzionamento, tenete lo sportello chiuso per impedire o soffocare eventuali fiamme. Spegnete immediatamente l'apparecchio e disinserite la spina dalla presa di corrente.
- Per evitare scottature, utilizzate sempre guanti da forno per togliere gli alimenti dal forno, perché gli utensili e i contenitori di cottura non si riscaldano solo utilizzando il grill o la convezione di aria calda, ma anche con il funzionamento a microonde.

- I termometri da forno speciali (come quelli utilizzati nei forni tradizionali) non sono adatti per i forni a microonde.

Importanti norme di sicurezza

- **Avvertenza:** alcuni alimenti possono prendere fuoco. Non lasciate mai, in nessuna circostanza, il forno incostudito durante l'uso del microonde, del grill, della convezione di aria calda o della combinazione di funzioni.
- Questo forno a microonde è stato progettato esclusivamente per lo scongelamento, il riscaldamento e la cottura degli alimenti. Nessuna responsabilità verrà assunta in caso di danni risultanti da un uso erraneo o dalla non conformità alle istruzioni.
- L'apparecchio non è previsto per l'utilizzo con un timer esterno o con un sistema separato di comando a distanza.
- Questo apparecchio non è previsto per l'utilizzo da parte di persone (bambini compresi) con ridotte capacità fisiche, sensoriali o mentali, o con scarsa esperienza o conoscenza, a meno che non siano adeguatamente sorvegliate o istruite sull'uso dell'apparecchio dalla persona responsabile della loro sicurezza.
- È necessario sorvegliare che i bambini non giochino con l'apparecchio.
- **Attenzione:** non consentite mai che dei bambini utilizzino il forno a microonde senza la sorveglianza di un adulto, a meno che, prima dell'uso, non abbiate dato al bambino istruzioni chiare e precise che gli permettano non solamente d'utilizzare senza pericolo il forno a microonde, ma anche di capire gli eventuali rischi derivanti da un erraneo utilizzo o dalla non osservanza delle istruzioni.
- **Avvertenza:** in ragione delle alte temperature raggiunte durante il funzionamento del grill, della convezione di aria calda e della combinazione di funzioni microonde/grill, i bambini non devono utilizzare l'apparecchio senza l'adeguata supervisione di un adulto.
- Spegnete sempre l'apparecchio e disinserite la spina dalla presa di corrente:
 - durante ogni pulizia,
 - in caso di cattivo funzionamento.
- **Attenzione:** le superfici esterne dell'apparecchio potrebbero riscaldarsi durante l'uso. Esiste anche il rischio di emissione di vapore attraverso le fenditure d'aerazione: **pericolo** 
- **di scottature.**
- Non permettete che l'apparecchio o il cavo d'alimentazione entrino mai in contatto con una sorgente di calore. Non lasciate pendere liberamente il cavo d'alimentazione e tenetelo lontano dagli elementi riscaldanti.
- È importante che l'apparecchio venga pulito completamente e a intervalli regolari e che si eliminino tutti i residui di cibo dal suo interno. Altrimenti le superfici esposte potrebbero usurarsi eccessivamente riducendo sensibilmente la previsione di durata dell'apparecchio, oltre a comprometterne il funzionamento corretto e sicuro.
- Questo forno a microonde è destinato all'uso esclusivamente domestico e non è inteso per uso professionale.
- **Attenzione:** ogni manutenzione o assistenza che esiga la rimozione del coperchietto di protezione contro i raggi a microonde costituisce un rischio grave per le persone non qualificate. Ciò comprende la sostituzione del cavo d'alimentazione speciale o di qualsiasi lampadina interna. L'apparecchio non deve essere aperto, tranne che da un tecnico qualificato. Nel caso in cui l'apparecchio richieda una riparazione, rinviatelo ad uno dei nostri Centri Assistenza Clienti i cui indirizzi si trovano in appendice al presente libretto.
- Questo apparecchio è un dispositivo del gruppo 2 classe B ISM. Al gruppo 2 appartengono tutti i

dispositivi ISM (industriali, scientifici, medici) che generano energia a radio-frequenza e/o utilizzano energia a radio-frequenza sotto forma di radiazioni elettromagnetiche per la lavorazione dei materiali; vi appartengono inoltre anche i dispositivi a elettroerosione. La classe B designa i dispositivi a uso domestico, o qualsiasi altro dispositivo simile integrato nella rete di potenza generale di fornitura degli apparecchi domestici.

La funzione microonde (Gruppo II in accordo alla norma EN 55011:1998+A1+A2)

Un'energia elettromagnetica verrà prodotta all'interno dell'apparecchio, stimolando l'oscillazione delle molecole alimentari (molecole d'acqua in particolare), oscillazione che, a sua volta, determinerà il riscaldamento del cibo. I cibi ad alto tenore d'acqua si riscaldano perciò più velocemente dei cibi secchi. Il calore verrà gradualmente prodotto all'interno del cibo. Gli utensili, contenitori o piatti utilizzati saranno indirettamente riscaldati e solamente in funzione della temperatura del cibo.

Utilizzate sempre utensili da cucina idonei

- Non ponete il cibo direttamente sulla piastra girevole in vetro; utilizzate sempre un piatto o un contenitore da cottura idoneo. Badate a non lasciare sporgere il contenitore fuori dal bordo della piastra girevole in vetro.
- L'uso di oggetti di metallo deve essere evitato perché le superfici metalliche riflettono le microonde, impedendo che esse giungano sino al cibo da cuocere. La presenza di metallo dentro il forno potrebbe causare alcune scintille suscettibili, a loro volta, di danneggiare l'apparecchio.
- In linea generale, non si devono usare nel forno a microonde posate o contenitori in metallo. Alcuni involucri alimentari comprendono fogli d'alluminio o fili metallici sotto ad uno strato di carta e non sono consigliabili per l'uso con gli apparecchi a microonde.
Nel caso in cui una ricetta preveda l'utilizzo del foglio di alluminio, badate ad avvolgere accuratamente il cibo nel foglio di alluminio (evitando la formazione di bollicine d'aria). Calcolate uno **spazio di minimo 2.5 cm** fra il foglio di alluminio e le pareti interne del forno.
- Assicuratevi sempre che il contenitore o il piatto di cottura utilizzato non abbia nessuna decorazione metallica tipo un bordo dorato o colorato contenente delle particelle di metallo. Gli oggetti in cristallo di piombo sono sconsigliati. Assicuratevi sempre che i contenitori utilizzati per la cottura non presentino nessun elemento vuoto (impugnature, ad esempio). Le sostanze porose rischiano di assorbire acqua durante la pulizia e sono quindi sconsigliate. I contenitori o utensili da cottura in 'Melamina' assorbono energia e sono anch'essi sconsigliati.

- Uso della funzione microonde

- I contenitori in vetro o in porcellana termoresistente si prestano tuttavia perfettamente all'uso dentro gli apparecchi a microonde.
- La plastica è idonea solamente nel caso in cui sia termoresistente fino a 180° C. I sacchetti di cottura ecc. devono essere perforati in modo da liberare l'alta pressione durante la cottura. I contenitori da cottura specialmente designati per l'uso con i forni a microonde sono disponibili presso i principali negozi di articoli da cucina.

- Utilizzo del grill o della funzione a convezione d'aria calda

- Con queste funzioni, è possibile utilizzare contenitori o piatti termoresistenti adatti per i forni convenzionali, ma che non abbiano nessun elemento in plastica.
- Gli alimenti da preparare possono essere posti direttamente sulla griglia la quale deve essere posta sulla piastra girevole in vetro.

- **Uso della funzione combinata forno a microonde/grill**
- Durante l'uso della funzione combinata forno a microonde/grill, le funzioni forno a microonde e grill vengono attivate alternativamente. **I contenitori o piatti devono perciò sia prestarsi all'uso dentro un apparecchio a microonde sia essere termoresistenti.** A causa delle temperature relativamente alte non si devono usare prodotti di plastica. La griglia in dotazione con il presente apparecchio è adatta per l'uso con un forno a microonde. Assicuratevi che il contenitore o il piatto utilizzato non contenga nessun elemento metallico.



Griglia

- Per cucinare alla griglia, sistemate la griglia sui piedini più lunghi.
- Se sistemate la griglia sui piedini corti, questa può essere utilizzata con la funzione a convezione d'aria calda, per esempio per la preparazione della pizza.



Funzionamento

Informazioni generali sulla programmazione dell'apparecchio

Per garantire dei risultati ottimali, il forno a microonde utilizza dispositivi elettronici di ultima generazione.

- Premendo un tasto, sentirete un segnale sonoro a conferma dell'esatta immissione del comando.
- Durante una sequenza di programmazione, è possibile richiamare le impostazioni ad essa relative, premendo il tasto adatto. **Per es., se durante il programma a microonde, premete il pulsante  sul display verranno visualizzate le impostazioni di potenza selezionate.**
- Un programma può essere interrotto o ripreso premendo il tasto .

Messa in funzione: istruzioni generali

- Ponete il cibo da riscaldare in un contenitore idoneo e sistematelo sulla piastra girevole del forno.
 - Per non far asciugare troppo i cibi da preparare con la funzione microonde, utilizzate dei coperchi. Coperchi in vetro o in plastica, specifici per l'uso con gli apparecchi a microonde, sono disponibili presso quasi tutti i negozi di articoli da cucina.
 - Quando utilizzate la griglia, la convezione d'aria calda o una qualunque delle funzioni combinate, non coprite mai gli alimenti da cucinare. Potete sistemare la griglia con gli alimenti poggiati sopra direttamente sulla piastra girevole.
- Chiudete lo sportello e impostate il programma di cottura desiderato.
- All'avvio del programma, la piastra girevole comincia a ruotare. Durante il funzionamento dell'apparecchio, la luce interna rimane accesa.
- Se, durante il funzionamento, aprite lo sportello o premete il tasto  (per esempio per mescolare o girare gli alimenti per assicurare un'uniforme distribuzione del calore), le funzioni di programmazione e il timer verranno interrotti. Se necessario, a questo punto potete modificare il tempo di cottura. Il programma riprenderà automaticamente solo dopo che avrete chiuso lo sportello e premuto il tasto .
- Premete il tasto  due volte per interrompere il programma.
- 5 segnali sonori indicano che il tempo pre-programmato è terminato e immediatamente si spegne la luce interna.
- Aprite lo sportello e togliete il contenitore con il cibo.
- Per ottenere una distribuzione del calore uniforme all'interno del cibo, occorrerà lasciare riposare il contenitore per parecchi minuti.



N.B.: I passi che seguono servono per impostare il tempo di cottura:

- 0 – 1 minuto : passi da 5 secondi
- 1 – 5 minuti : passi da 10 secondi
- 5 – 10 minuti : passi da 30 secondi
- 10 – 30 minuti : passi da 1 minuto
- 30 – 95 minuti : passi da 5 minuti

- Il tempo di cottura normalmente dipende da vari fattori.
 - Le microonde penetrano la superficie del cibo. Per delle porzioni di alimenti di dimensioni più grosse, sarà necessario un tempo di cottura più lungo di quello richiesto per la cottura della stessa quantità d'alimenti tagliata a pezzetti. E il cibo, inoltre, deve essere ripartito sul piatto uniformemente.
 - Per assicurare l'efficace distruzione di tutti i batteri contenuti nel cibo, occorrerà esporre il cibo a temperature alte per un periodo abbastanza lungo.
 - Regola fondamentale: mezza quantità - metà del tempo.
doppia quantità - quasi il doppio del tempo.

Orologio



Dopo che l'apparecchio è stato collegato alla rete di alimentazione elettrica, sul display compaiono le cifre "0:00" e viene emesso un segnale acustico.

1. Premete  una volta. Le cifre delle ore cominciano a lampeggiare sul display.
2. Girate la manopola di controllo per impostare l'ora.
3. Premete . Le cifre dei minuti cominciano a lampeggiare.
4. Girate la manopola di controllo per impostare i minuti.
5. Premete  per completare la procedura di regolazione dell'orario. Il simbolo "?:" lampeggia e sul display è visualizzato l'orario corretto.

Il processo di impostazione dell'orario può essere cancellato premendo il tasto .



L'orologio va regolato quando si collega l'elettrodomestico per la prima volta e anche dopo un'eventuale interruzione della corrente elettrica.

Timer contaminuti

1. Premete due volte il tasto . Sul display compaiono le cifre "00:00".
2. Ruotate la manopola per impostare il tempo desiderato.
3. Premete  per attivare il timer contaminuti.
4. Un segnale di 5 impulsi sonori (beep) indica che è terminato il tempo preimpostato e l'orologio ritorna alla normale indicazione dell'ora.





Il tempo massimo preprogrammabile è di 95 minuti.

La funzione a microonde

Per la programmazione dell'apparecchio, prima di avviare una sequenza di programma, bisogna selezionare la modalità giusta (a microonde), l'impostazione di potenza e il tempo di cottura. L'impostazione di potenza viene selezionata premendo una o più volte il tasto , oppure premere una volta il tasto  e poi utilizzare la manopola. Il tempo di cottura può essere pre-impostato sino ad un massimo di 95 minuti.

	Impostazioni di potenza			
	Potenza (P)	Display	Tipo	
1 x	800 W	P100 (100%)	Alto	Riscaldamento di liquidi, cottura
2 x	640 W	P 80 (80%)	Medio- alto	Scongelamento e riscaldamento dei cibi congelati
3 x	400 W	P 50 (50%)	Medio	Cottura di alimenti delicati
4 x	240 W	P 30 (30%)	Scongelamento	Scongelamento di alimenti
5 x	80 W	P 10 (10%)	Scongelamento	Scongelamento di alimenti delicati

Esempio: programmazione della funzione a microonde per un tempo di cottura di 5 minuti al 50% di potenza.

1. Premete  3 volte, o premete una volta su  e poi con la manopola impostate la potenza desiderata. Sul display compare la dicitura **P 50**.
2. Premete  per confermare.
3. Girate la manopola di controllo sino a evidenziare sul display le cifre **5:00**.
4. Premete  per avviare il programma.

Programmazione veloce



I tempi di cottura a microonde più soliti, possono essere richiamati velocemente premendo il tasto . Con questa funzione, la potenza delle microonde è stabilita **sempre** al 100%. A ogni pressione del tasto, si aggiungono 30 secondi al tempo di cottura.

N.B: il processo di cottura ha inizio non appena viene premuto il tasto per la prima volta.

Esempio: per programmare la funzione microonde per un tempo di cottura di 2 minuti al 100% di potenza.





1. Premete  4 volte. Sul display compaiono le cifre **2:00**.

Convezione d'aria calda

Con questa funzione, dell'aria calda circola all'interno del forno, ottenendo sia la cottura sia la doratura degli alimenti. La temperatura pre-programmabile per quest'apparecchio varia da 100°C a 190°C. Potete impostare la temperatura premendo  per il numero appropriato di volte, o premere una volta su  e poi utilizzare la manopola. Il tempo di cottura può essere pre-impostato sino ad un massimo di 95 minuti.

Se necessario, l'apparecchio può essere pre-riscaldato. Selezionate il livello di temperatura desiderato e premete 'Start'.

Esempio: pre-riscaldamento dell'apparecchio a 190°C, seguito da un tempo di cottura di 30 minuti.

1. Premete  10 volte oppure premete  una volta e poi con la manopola di controllo impostate la temperatura desiderata. Sul display compaiono le cifre **190**.
2. Premete  per confermare.
3. Premete  per avviare il processo di preriscaldamento.
4. Non appena sarà stata raggiunta la temperatura preimpostata, sarà emesso un segnale acustico e il display comincerà a lampeggiare.
5. Aprite lo sportello, sistemate gli alimenti all'interno del forno e richiudete lo sportello.
6. Girate la manopola di controllo sino a evidenziare sul display le cifre **30:00**.
7. Premete  per dare inizio al processo di cottura.

Nota: Il tempo di cottura può essere impostato solo quando è stata già raggiunta la temperatura selezionata e gli alimenti sono già presenti all'interno del vano del forno.

Se non impostate nessun tempo di cottura entro 5 minuti da quando è stata raggiunta la temperatura preselezionata, si udrà una serie di 5 impulsi sonori che indicherà l'annullamento della modalità di cottura selezionata.



N.B.: Potete saltare i 3 e 4 se non è necessario pre-riscaldare il forno.

Funzione grill

Il processo di grigliatura utilizza il sistema di irradiazione del calore per la preparazione degli alimenti. Questo programma è adatto per la doratura 'au gratin' o per grigliare sottili fette di carne.

Il programma è selezionato premendo il tasto . Il tempo massimo preprogrammabile è di 95 minuti.



Esempio: programmare l'apparecchio per un tempo di grigliatura di 30 minuti.

1. Premete una volta . Sul display compare **G-1**.
2. Premete  per confermare.
3. Ruotate la manopola sino a evidenziare sul display le cifre **30:00**.
4. Premete  per dare avvio al processo di cottura.





Questo processo di cottura necessita della vostra continua sorveglianza, dato che la carne ha bisogno di essere girata a metà cottura e tirata fuori dal forno a cottura ultimata. Per agevolarvi in questo, l'apparecchio emetterà due impulsi sonori quando sarà trascorso metà del tempo di cottura.

Combinazione di programmi

I programmi combinati sono ideali per pesce, patate, soufflé o per la doratura "au gratin".

I programmi sono selezionati premendo ripetutamente il tasto , o premendo una volta sul tasto  e poi utilizzando la manopola di controllo. Il tempo di cottura massimo preprogrammabile è di 95 minuti.

	<i>Display</i>	<i>Microonde</i>	<i>Grill</i>	<i>Convezione di aria calda</i>
	C-1	50 %	0	50 %
	C-2	50 %	50 %	0
	C-3	0	50 %	50 %
	C-4	30 %	35 %	35 %



1. Premete  sino a evidenziare sul display la funzione desiderata (**C-1, C-2** ecc.), o premete una volta su  e poi utilizzate la manopola di comando per selezionare il programma desiderato.
2. Premere  per confermare.
3. Con la manopola di controllo impostate il tempo di cottura necessario.
4. Premete  per dare inizio al processo di cottura.

Programma di scongelamento in base al tempo o al peso ()

Il programma di scongelamento serve per scongelare alimenti impostando o il peso degli alimenti o direttamente il tempo ritenuto necessario. Per gli alimenti delicati consigliamo di scongelare al livello di potenza "Scongelamento" (ved. la tabella *Impostazioni di potenza*), per assicurarvi che l'alimento si

scongeli con un'impostazione di temperatura omogenea e bassa.

L'indicatore **DEF1** indica lo scongelamento in base al peso; **DEF2** indica lo scongelamento in base al tempo.



1. Premete  una o due volte. Sul display compare **DEF1** o **DEF2**.
2. Con la manopola di controllo impostate il peso degli alimenti da scongelare (tra 100 gr. e 2000 gr.) o il tempo di scongelamento desiderato (tra 00:05 e 95:00).
3. Premete  per dare inizio al processo di scongelamento.



Consigli utili:







- Durante lo scongelamento in base al peso, 2 segnali acustici avvisano che si è arrivati alla metà del tempo di scongelamento programmato. Girate gli alimenti e togliete le parti che sono già scongelate.
- Se al termine del tempo pre-impostato il cibo non è ancora completamente scongelato, vi consigliamo di continuare con intervalli di tempo non superiori ad 1 minuto ciascuno sino allo scongelamento completo dell'alimento.
- Gli alimenti conservati in contenitori di plastica non adatti all'impiego nei forni a microonde devono essere lasciati per un po' fuori dal congelatore. Solo quando si staccheranno facilmente dall'involucro in plastica, potrete metterli nel forno a microonde utilizzando un contenitore specifico.

Programmi automatici di cottura

Questi programmi automatici di cottura risultano utili per preparare o riscaldare alimenti senza dover impostare impostazioni particolari, come per esempio la potenza o il tempo di cottura.

1. Con la manopola di controllo selezionate il menu desiderato. Sul display compaiono le diciture da **A-1** a **A-10**.
2. Premete  per confermare l'immissione del comando.
3. Con la manopola di controllo impostate il peso desiderato.
4. Premete  per avviare il programma.

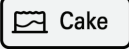

Menu	Peso in grammi)	Impostazioni di potenza	
A 1 Pizza	300	100% microonde/100% in alternanza	
 Pizza	400	100% microonde/100% in alternanza	
A 2 Patate	230	100% microonde	
 Potato	460	100% microonde	
	690	100% microonde	
A 3 Carni	200	100% microonde	
	300	100% microonde	
	 Meat	400	100% microonde
		500	100% microonde

A 4 Pesce 	200	80% microonde
	300	80% microonde
	400	80% microonde
	500	80% microonde
A 5 Ortaggi 	200	100% microonde
	300	100% microonde
	400	100% microonde
	500	100% microonde
A 6 Bevande 	1 (ca. 240 ml)	100% microonde
	2 (ca. 480 ml)	100% microonde
	3 (ca. 720 ml)	100% microonde
A 7 Fettuccine, pasta 	50 (in acqua fredda, 450 ml)	80% microonde
	100 (in acqua fredda, 800 ml)	80% microonde
	150 (in acqua fredda, 1200 ml)	80% microonde
A 8 Popcorn 	50	100% microonde
	100	100% microonde
A 9 Ciambella 	475	<p>Questo programma prevede la funzione del preriscaldamento. Quando sarà stata raggiunta la temperatura di 160°C, si sentirà un impulso sonoro e il display comincerà a lampeggiare.</p> <p>Aprirete lo sportello e sistemate la ciambella all'interno del vano del forno. Chiudete lo sportello e premete  per dare avvio al programma.</p>
A 10 Pollo arrostito 	750	50% microonde / 50% grill
	1000	50% microonde / 50% grill
	1250	50% microonde / 50% grill

Dispositivo di sicurezza per i bambini:

Questo dispositivo di sicurezza impedisce che dei bambini possano mettere in funzione l'elettrodomestico senza supervisione.

Per attivare il dispositivo di sicurezza, premete  per 3 secondi.

Si sentirà un lungo segnale acustico e sul display comparirà il simbolo . Per disattivare il dispositivo di sicurezza, premete  per altri 3 secondi.

Si sentirà un lungo segnale acustico e il simbolo  scomparirà.

N.B.: In caso di eventuali problemi nell'accensione dell'elettrodomestico, verificate prima che il dispositivo di sicurezza non sia attivato.

Illuminazione interna:

L'illuminazione interna si accende quando viene aperto lo sportello; rimane accesa anche durante il funzionamento. Comunque, se lo sportello rimane aperto per più di 10 minuti, o se il programma è terminato, la luce si spegne.

Manutenzione generale e pulizia

- Prima di procedere alla pulizia dell'apparecchio, assicuratevi che l'apparecchio sia disinserito dalla presa di corrente e si sia completamente raffreddato.
- Non pulite l'apparecchio con acqua. Impedite che dell'acqua penetri nelle fenditure d'aerazione collocate sulle pareti interne o esterne dell'apparecchio.
- L'apparecchio integrale va strofinato con un panno non lanuginoso leggermente umido e con un leggero detersivo casalingo. Strofinatelo poi accuratamente per asciugarlo.
- Non usate soluzioni abrasive o detersivi concentrati. Non utilizzate né apparecchi per la pulizia a vapore né prodotti spray solitamente disponibili sul mercato per la pulizia di forni convenzionali.
- Le pareti interne devono essere accuratamente pulite dopo ogni ciclo di funzionamento. La parte interna dello sportello, il telaio dello sportello, l'anello rotante e la pista guida che si trova sotto la piastra girevole in vetro devono essere mantenuti sempre puliti.
- La griglia, la piastra girevole e l'anello rotante possono essere lavati con acqua calda e sapone.

Scheda tecnica

Dimensioni esterne:	486 mm (H) 400 mm (W) 291 mm (D)
Dimensioni interne:	
– piastra girevole in vetro:	Ø 270 mm
– spazio libero sopra alla piastra girevole in vetro:	180 mm
Peso dell'apparecchio:	14,3 chili
Tensione d'esercizio:	230 V ~ 50 Hz
Consumo totale d'energia:	1300 W
– graticola	1200 W
– microonde	1300 W
– convezione d'aria calda	1200 W
Uscita microonde:	80 W - 800 W

Smaltimento



Gli apparecchi usati o danneggiati dovrebbero essere resi inutilizzabili togliendo il cavo d'alimentazione. Nel caso in cui non siate informati sui centri della vostra zona per lo smaltimento di tali apparecchi, chiedete informazioni presso le autorità locali competenti.

Dichiarazione di garanzia

La garanzia sui nostri prodotti ha validità di 2 anni dalla data di vendita (certificata da scontrino fiscale) e comprende gli eventuali difetti del materiale o di particolari di costruzione. I danni derivanti da un uso improprio, rotture da caduta o similari non vengono riconosciuti. La presente garanzia non pregiudica i vostri diritti legali, né i diritti acquisiti in quanto consumatore e riconosciuti dalla legislazione nazionale vigente che disciplina l'acquisto di beni. La garanzia decade nel momento in cui gli apparecchi vengono aperti o manomessi da Centri non da noi autorizzati.

Kære kunde,

Læs venligst denne brugsanvisning omhyggeligt inden mikrobølgeovnen tages i brug og gem denne brugsanvisning til senere reference. Ovnene bør kun benyttes af personer der er bekendt med denne vejledning.

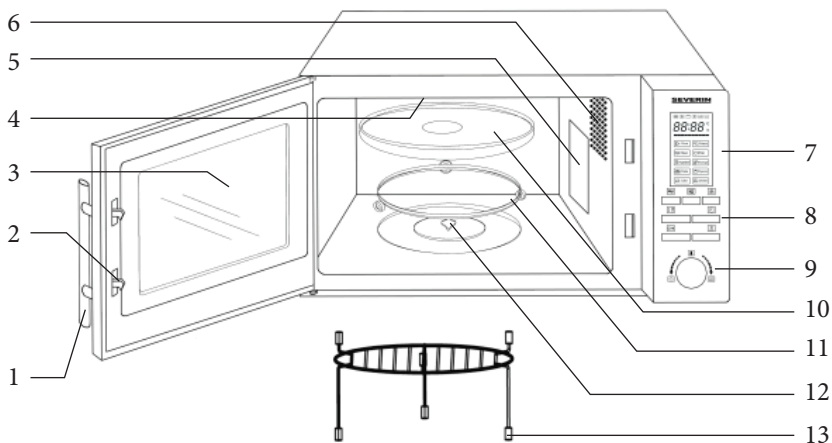

Knap	Funktion
	Mikrobølger
	Grill / Kombinations programmer
	Varmluft
	Optøning
	Ur / Minutur
	Stop / Afbryd
	Start / Bekræft program / Quick start
Drejeknap	Funktion
	Tid
	Vægt
	Automatiske tilberednings programmer

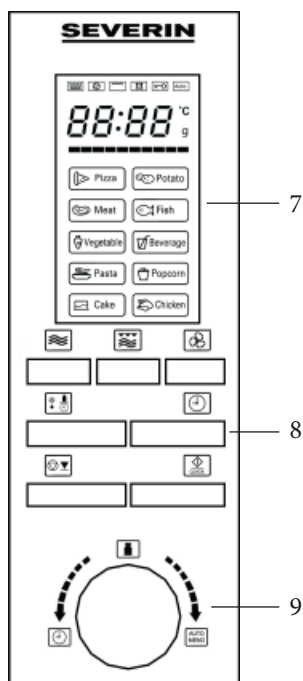

Mikrobølgeovens dele

1. Dørhåndtag
2. Dørlukke
3. Ovnvindue
4. Grillelement
5. Sikringsdæksel
6. Lys inde i ovnen
7. Display
8. Betjeningsknapper
9. Drejeknap
10. Drejefad af glas
11. Rullering
12. Drivaksel
13. Grillrist

Placering af mikrobølgeovnen

- Placer altid mikrobølgeovnen på en stabil, plan og varmekfast overflade og sørg for at den ikke udsættes for andre varmekilder eller meget høj fugtighed.

- Benyt ikke apparatet udendørs.

- Der skal altid være tilstrækkelig ventilation. Placer ikke andre ting ovenpå mikrobølgeovnen, og sørg for at overholde følgende minimumsafstande mellem ovn og vægge eller andre genstande:

Til den ene side: 7,5 cm; den anden side helt fri

Bagpå: 7,5 cm

Top: 30 cm

Fødderne under mikrobølgeovnen må ikke fjernes.

Apparatet må ikke installeres inde i et skab; når mikrobølgeovnen skal placeres bør man også sikre sig at den ikke står tæt op under et skab eller noget tilsvarende.

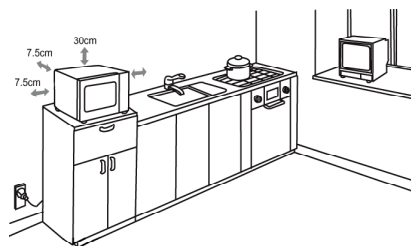

Tilslutning til lysnettet

Mikrobølgeovnen bør kun tilsluttes til et stik med jordforbindelse, der er installeret i overensstemmelse med el-regulativet. Spændingen på typeskiltet skal svare til spændingen i el-installationen. Dette produkt overholder direktiverne, som gælder for CE-mærkning.

Før brug

- Fjern al ud- og indvendig indpakning. Denne er fremstillet af materiale egnet til genanvendelse.
- **Fjern aldrig** det gråbrune sikringsdæksel (5) ved siden af lyset på højre side inde i mikrobølgeovnen.
- **Advarsel:** Hold børn væk fra emballeringen, da denne udgør en mulig risiko for tilskadekomst, ved f.eks. kvælning.
- Efter udpakningen og inden tilslutning til lysnettet, bør mikrobølgeovnen og dens ledning altid efterses for skader. Se også efter om døren (samt ovnvinduet, dørens forsegling og dørlukkerne) ikke er beskadigede eller bøjedede og at døren lukker tæt til dørstolpen. Dette er vigtigt for at sikre at der ikke undslipper mikrobølgeenergi under betjeningen. Af samme grund må hele kabinettet og ovnens indre også regelmæssigt omhyggeligt efterses.
Hvis mikrobølgeovnen bliver beskadiget, må den ikke benyttes førend den er blevet repareret af en autoriseret reparatør.

- Inden apparatet benyttes første gang, eller hvis det ikke har været benyttet i en længere periode, må det rengøres grundigt som anvist i afsnittet om **Generel rengøring og vedligehold**.
- Sæt drivakslen, rulleringen og drejefadet af glas ind i mikroovnen.
- Start aldrig apparatet med mindre drivakslen, rulleringen og drejefadet af glas er korrekt monteret.
- Inden mikrobølgeovnen tages i brug, skal man lade apparatet varme op på grillindstilling (uden at mikrobølgefunktionen er aktiveret) i ca. 10 minutter. Dette vil fjerne den lugt der typisk opstår når en grill tændes første gang. Der kan afgives lidt røg; dette er helt normalt, men sørg for tilstrækkelig udluftning.

Vigtigt: Tænd aldrig for apparatets mikrobølgefunktion med mindre den mad der skal tilberedes eller varmes først er blevet placeret inde i ovnen. Opstart af en tom mikrobølgeovn kan resultere i skader på apparatet.

Vigtige noter

- Ved opvarmning af væsker i mikrobølgeovnen, kan væsken opvarmes til kogepunktet uden synlige tegn på bobler. Det er derfor vigtigt at der udvises ekstrem forsigtighed når beholderne håndteres, dvs. når de tages ud af ovnen.
Denne risiko for at væsken koger over, kan mindskes ved at anbringe en varrefast glasstang i beholderen under opvarmningen.
- Hele æg med skal eller hårdkogte æg må aldrig varmes i en mikrobølgeovn da de kan eksplodere selv efter at opvarmningsprocessen er afsluttet.
- **Advarsel:** Det er også farligt at varme væsker eller nogen form for faste fødevarer i hermetisk lukkede beholdere da disse kan eksplodere.
- Indholdet i sutteflasker eller glasbeholdere må rystes eller omrøres grundigt for at sikre at varmen er jævnt fordelt. **For at undgå pinefuld og farlig skoldning, skal man altid afprøve temperaturen, inden man mader et barn.**
- Når man varmer eller tilbereder mad, der er indeholdt eller indpakket i et brændbart materiale såsom plastik eller papir, er der altid en fare for at disse materialer antændes. Det er også muligt at maden vil tørre ud eller endda antænde, hvis der vælges for lang kogetid. Fedt eller olie er også brændbare stoffer. Det er derfor vigtigt at overvåge mikrobølgeovnen under betjeningen. Stærkt brændbare væsker såsom koncentreret alkohol må selvfølgelig ikke opvarmes i mikrobølgeovnen.
- Hvis det begynder at ryge under betjeningen, holdes døren lukket for at hæmme eller kvæle udvikling af flammer. Sluk øjeblikkeligt for mikrobølgeovnen og tag stikket ud af stikkontakten.
- For at undgå forbrændinger bør man benytte en passende grydelap når man tager mad ud af ovnen, eftersom tilbehør og beholdere opvarmes ikke kun ved brug af grill og varmluft, men også ved mikrobølgefunktionen.
- Stegetermometre (den slags der benyttes i almindelige ovne) er ikke egnede til brug i

Vigtige sikkerhedsforskrifter

- **Advarsel: Nogle typer af fødevarer er letantændelige. Lad aldrig under nogen omstændigheder ovnen være uden opsyn, når mikrobølge -, grill -, varmluft - eller kombinationsfunktionerne er i brug.**
- Denne mikrobølgeovn er kun beregnet til optøning, opvarmning eller tilberedning af mad.

Ansvar accepteres ikke, hvis ødelæggelse skyldes ukorrekt brug, eller hvis denne brugsanvisning ikke er fulgt.

- Apparatet er ikke beregnet til brug ved hjælp af en ekstern timer eller et separat fjernstyringssystem.
- Dette apparat er ikke beregnet til brug af personer (inkl. børn) med reducerede fysiske, sensoriske eller mentale evner, eller mangel på erfaring eller viden, med mindre de har fået vejledning eller instruktion i brugen af dette apparat af en person som er ansvarlig for deres sikkerhed.
- Børn bør være under opsyn for at sikre at de ikke leger med apparatet.
- **Advarsel:** børns brug af mikrobølgeovnen uden opsyn bør ikke tillades medmindre de inden brugen har fået helt specifikke og klare instruktioner, således at barnet dels er fortrolig med at betjene mikrobølgeovnen på en sikker måde dels forstår de farer som kan opstå ved fejlagtig brug eller ved ikke at følge brugsanvisningen.
- **Advarsel:** Som følge af de høje temperaturer der opstår ved brug af grill, varmluft og mikrobølge/grill kombinationsfunktionerne, må børn ikke benytte apparatet, medmindre de er under nøje opsyn af en voksen.
- Sluk altid apparatet og tag stikket ud af stikkontakten :
 - inden rengøring,
 - i tilfælde af fejlfunktion.
- **Advarsel:** Apparatets ydre flader kan blive varme under brug. Der er også fare for at damp kan udledes gennem ventilationsrillerne: **Fare for skoldning.** 
- Lad ikke apparatet eller dets ledning komme i berøring med varme overflader eller komme i kontakt med andre varmekilder. Lad ikke ledningen hænge løst og hold den væk fra alle varme dele.
- Det er vigtigt at apparatet regelmæssigt bliver grundigt rengjort og at eventuelle rester af mad fjernes. Ellers vil de udsatte overflader skæmmes af ekstra slitage og apparatets levetid vil blive betragteligt nedsat. I tillæg vil apparatets sikkerhed og funktion også kunne påvirkes.
- Denne mikrobølgeovn er kun beregnet til privat brug og ikke til erhvervs-mæssig anvendelse.
- **Advarsel:** Al vedligehold eller reparation som nødvendiggør aftagning af strålebeskyttelsesdækslet udgør en alvorlig fare for uautoriserede personer. Dette gælder også udskiftning af den specielle ledning eller det indvendige lys. Apparatet bør aldrig åbnes af andre end kvalificerede reparatører. Hvis reparation er nødvendig, så send venligst mikrobølgeovnen til en af vore afdelinger for kundeservice. Adresserne kan findes i tillægget til denne brugsanvisning.
- Dette apparat er en gruppe 2, klasse B, ISM anordning. Gruppe 2 omfatter alle ISM anordninger (industrielle, videnskabelige, medicinske) der genererer energi af radiobølger og/eller benytter energi fra radiobølger i form af elektromagnetisk stråling til at bearbejde materialer; den omfatter også anordninger med gnistnedbrydning. Klasse B specificerer apparater som er beregnet til almindelig husholdninger, eller tilsvarende anordninger som er integreret i en almindelig husstands strømforsyning.

Mikrobølgefunktionen (Gruppe II iht. EN 55011:1998+A1+A2)

Elektromagnetisk energi genereres inden i mikrobølgeovnen, hvilket får molekylerne i maden (især vandmolekyler) til at vibrere og dette bevirker at maden bliver varm. Fødevarer med højt vandindhold vil derfor varmes op hurtigere end relativt tør mad. Varmen udvikles gradvist inden i maden. Det benyttede tilbehør, beholdere eller plader opvarmes kun indirekte som følge af madens temperatur.

Benyt altid velegnede køkkenredskaber

- Anbring ikke madvarer direkte på glasdrejeskiven; brug altid en egnet tallerken eller skål. Sørg for at beholderen ikke stikker ud over glasdrejeskivens kant.
- Metalgenstande bør undgås da mikrobølger reflekteres fra metalflader og måske ikke når frem til den mad der skal tilberedes. Alle former for metal inde i ovnen kan også forårsage gnister, hvilket kan beskadige mikrobølgeovnen.
- Som en generel regel må bestik eller metalbeholdere ikke benyttes i mikrobølgeovne. Visse indpakninger til fødevarer indeholder stanniol eller trådlukker under et lag af papir og de er derfor heller ikke egnede til brug i apparater med mikrobølger.
Hvis brug af stanniol anbefales i en opskrift, må man sørge for at maden er pakket helt stramt ind i stanniolen (undgå luftlommer). Sørg endvidere for en **minimum afstand på 2,5 cm** mellem stanniolen og ovnens inderbeklædning.
- Undlad at benytte beholdere eller tallerkener med dekorationer, der kan indeholde metal såsom guldkanter eller farver med metalpartikler. Krystal er heller ikke egnet. Sørg også for at den benyttede beholder ikke er hul nogen steder (f.eks. i hanken). Porøse materialer kan have absorberet vand under rengøring og er derfor heller ikke velegnede. Skåle og redskaber af plastmaterialet melanin absorberer energi og egner sig derfor heller ikke.

- Brug af mikrobølge funktionen

- Beholdere fremstillet af varmefast glas eller porcelæn, er imidlertid velegnede til brug i mikrobølgeovne.
- Plastik er kun egnet hvis det tåler varme op til 180 ° C. Stegeposer m.m. bør punkteres således at overtryk kan udlignes under kogningen. Specielt designede kogeкар til brug i mikrobølgeovne kan købes hos de fleste isenkræmmere.

- Brug af grill- eller varmluftsfunktionen

- Når man bruger disse funktioner kan alle varmefaste beholdere eller fade egnet til en almindelig ovn benyttes, men aldrig nogen former for plastikgenstande.
- Maden der skal tilberedes kan lægges direkte på grillristen, der derefter placeres på drejefadet af glas.

- Brug af mikrobølge / grill kombinationsfunktionen

- Når man bruger kombinationen af mikrobølger/grill, aktiveres mikrobølge og grillfunktionerne på skift. Beholdere eller tallerkener skal derfor både egne sig til brug i mikrobølgeovne og samtidig være varmefaste. Da det drejer sig om relativt høje temperaturer kan plastik ikke benyttes. Grillristen der medfølger er egnet til brug i mikrobølgeovne. Sørg for at beholdere eller tallerkener ikke indeholder metaldele.



Grillrist

- Ved grilning bør risten placeres med de lange ben nedad.
- Når risten placeres med de korte ben nedad, kan den benyttes til varmluftsfunktionen, f. eks til at bage pizza.



Betjening

Generel information om programmering af ovnen

For at sikre det bedste resultat benytter denne mikrobølgeovn avanceret elektronik.

- Når det trykkes på en af knapperne vil det korrekte input blive besvaret med en bippe lyd.
- Når et program er i gang kan den valgte indstilling ses ved at trykke på den tilsvarende knap. **F.eks. vil displayet vise den valgte effekt, hvis der trykkes på  knappen, mens mikrobølgefunktionen er i gang.**
- Et program kan afbrydes eller genstartes ved at trykke på  knappen.

Generelle oplysninger

- Anbring maden der skal opvarmes i en egnet beholder. Sæt beholderen ind på glasdrejeskiven i ovnen.
 - Når madvarer skal opvarmes af mikrobølger, bør de dækkes for at undgå at de tørrer ud. Glas eller plastiklåg der er designet specielt til brug i mikrobølgeovne kan fås hos de fleste isenkræmmere.
 - Når man benytter grill, varmluft eller en af kombinationsfunktionerne, skal man ikke tildække den mad der tilberedes. Grillristen kan placeres direkte på drejefadet af glas. Maden der skal tilberedes lagt direkte på grillristen.
- Luk døren og vælg det ønskede program.
- Når programmet starter vil glasdrejeskiven begynde at rotere. Når ovnen er i brug vil det indvendige lys være tændt.
- Hvis ovndøren åbnes mens ovnen er i brug, eller hvis der trykkes på  knappen (f.eks. for at røre i maden eller vende den så temperaturen bliver jævnt fordelt) vil minutet og programfunktionerne stoppe op. Om nødvendigt kan tilberedningstiden nu ændres. Programmet vil starte automatisk når døren igen er lukket og der er trykket på  knappen.
- Tryk to gange på  for at afbryde programmet helt.
- 5 bippe lyd indikerer at den programmerede tid er gået; samtidig vil lyset inde i ovnen slukke.
- Åbn døren og tag beholderen med maden ud.
- For at opnå en jævn varmefordeling i maden, bør beholderen stå et lille stykke tid.



Bemærk: De følgende trin benyttes til at indstille tilberedningstiden:

0 – 1 minut	:	5-sekunders trin
1 – 5 minutter	:	10-sekunders trin
5 – 10 minutter	:	30-sekunders trin
10 – 30 minutter	:	1-minuts trin
30 – 95 minutter	:	5-minutters trin

- Kogetiden afhænger generelt af flere faktorer.
 - Mikrobølgerne trænger ind i madens overflade. For større stykker er det derfor nødvendigt med en længere tilberedningstid end hvis den samme mængde mad var skåret ud i mindre stykker. Maden bør også fordeles jævnt på tallerkenen.
 - For at sikre at smittekim i maden er sikkert udryddet, skal maden udsættes for høj temperatur i en tilstrækkelig lang periode.
 - En generel regel: Halv portion - halv tid.
Dobbelt portion - næsten dobbelt så lang tid.

Ur



Når mikrobølgeovnen er blevet tilsluttet til lysnettet, vil displayet vise '0:00' og der høres et lydsignal.

1. Tryk en gang på . Timetallene begynder at blinke i displayet.
2. Drej knappen til det korrekte timetal.
3. Tryk . Minut tallene begynder at blinke.
4. Drej knappen to for at indstille minuttallene.
5. Tryk  for at afslutte tidsindstillingen. Symbolet ':' blinker og den korrekte tid vises i displayet.

Indstilling af uret kan forbigås ved at trykke på .



Uret må indstilles når mikrobølgeovnen første gang tilsluttes og også hvis et strømafbud har slettet tidsindstillingen.

Minutur

1. Tryk to gange på . Displayet viser „00:00“.
2. Indstil den ønskede tid ved hjælp af drejeknappen.
3. Tryk på  for at aktivere minuturet.
4. Et signal med 5 bippelyde indikerer at den indstillede tid er gået og at uret igen viser klokkeslættet.





Den maksimale periode der kan indstilles er 95 minutter.

Mikrobølgefunktionen

For at programmere ovnen til kogning, må den korrekte funktion (mikrobølger), den ønskede effekt og tilberedningstiden vælges inden programmet kan startes. Effekten vælges ved at trykke gentagne gange på , eller ved at trykke en gang på  og herefter indstille effekten med drejeknappen. Tilberedningstiden kan maksimalt indstilles til 95 minutter.

	Impostazioni di potenza			
	Effekt (P)	Display	Type	
1 x	800 W	P100 (100%)	Høj	Opvarmning af væsker, kogning
2 x	640 W	P 80 (80%)	Middel høj	Optøning og opvarmning af dybfrosne retter
3 x	400 W	P 50 (50%)	Middel	Tilberedning af delikate fødevarer
4 x	240 W	P 30 (30%)	Optøning	Optøning af fødevarer
5 x	80 W	P 10 (10%)	Optøning	Optøning af delikate fødevarer

Eksempel: således programmeres mikrobølgefunktionen til 5 minutters tilberedning ved 50% effekt.

1. Tryk 3 gange på , eller tryk en gang på  og indstil herefter den ønskede effekt med drejeknappen. Displayet viser **P 50**.
2. Tryk på  for at bekræfte.
3. Drej knappen, indtil displayet viser **5:00**.
4. Tryk på  for at starte programmet.

Quick-program



De mest benyttede tidsindstillinger kan enkelt aktiveres ved at trykke på . Med denne funktion er effekten **altid** sat til 100%. Hvert tryk på knappen lægger 30 sekunder til tilberedningstiden.

Bemærk: Tilberedningen starter så snart knappen er aktiveret første gang.

Eksempel: Programmering af mikrobølgefunktion i 2 minutter ved 100% kraft.





1. Tryk  4 gange. Displayet viser **2:00**.

Varmluftfunktionen

Med denne funktion blæses der varmluft rundt inde i ovnen, hvilket giver en meget jævn varmefordeling og brunng. Den forprogrammerede temperaturindstilling i denne mikrobølgeovn ligger mellem 100°C og 190°C. Temperaturen indstilles ved at trykke på  det nødvendige antal gange, eller ved at trykke en gang på  og herefter indstille temperaturen med drejeknappen. Tilberedningstiden kan maksimalt indstilles til 95 minutter.

Om nødvendigt kan ovnen forvarmes. Vælg den ønskede temperatur og tryk på 'Start'.

Eksempel: Ovnen skal forvarmes til 190°C, efterfulgt af en tilberedningstid på 30 minutter.

1. Tryk på  10 gange eller tryk en gang på  og benyt derefter drejeknappen til at vælge den ønskede temperatur. Displayet viser **190**.
2. Tryk på  for at bekræfte indstillingen.
3. Tryk på  for at starte foropvarmningen.
4. Så snart den forindstillede temperatur er nået vil der høres en bippelyd og displayet begynder at blinke.
5. Åbn døren, placer maden i mikrobølgeovnen og luk døren igen.
6. Drej knappen, indtil displayet viser **30:00**.
7. Tryk  for at starte tilberedningen.

Bemærk: Tilberedningstiden kan først indstilles efter at ovnen har nået den valgte temperatur, og maden er blevet placeret inde i ovnen.

Hvis der ikke vælges en tilberedningstid inden for 5 minutter efter at den forvalgte temperatur er nået, vil et signal med 5 bippelyde indikere at apparatet har annulleret den valgte indstilling.



Bemærk: 3 og 4 kan udelades hvis forvarmning af ovnen ikke er nødvendig.

Grillfunktion

Grillfunktionen bruger strålevarme til at tilberede maden. Dette program er velegnet til at gratinere eller grille tynde kødstykker.

Programmet vælges ved at trykke på . Tilberedningstiden kan maksimalt indstilles til 95 minutter.

Eksempel: Ovnen skal indstilles til at grille i 30 minutter.

1. Tryk en gang på . Displayet viser **G-1**.
2. Tryk på  for at bekræfte valget.
3. Indstil tiden med drejeknappen til displayet viser **30:00**.
4. Tryk på  for at starte tilberedningen.

Eftersom kødet bør vendes når den ene side er tilstrækkelig brunet og tages ud så snart det er stegt færdigt, bør denne proces følges nøje. Som hjælp til at huske dette, vil et signal med 2 bippelyde indikere at halvdelen af tilberedningstiden er gået.





Kombinationsprogrammer

Kombinationsprogrammerne er nyttige til fisk, kartofler, souffléer eller til gratinering.

Programmerne vælges ved at trykke gentagne gange på , eller ved at trykke en gang på  og

herefter benytte drejeknappen. Tilberedningstiden kan maksimalt indstilles til 95 minutter.



	<i>Display</i>	<i>Mikrobølge</i>	<i>Grill</i>	<i>Varmluft</i>
	C-1	50 %	0	50 %
	C-2	50 %	50 %	0
	C-3	0	50 %	50 %
	C-4	30 %	35 %	35 %

1. Tryk på , indtil displayet viser den ønskede funktion (C-1, C-2 etc.), eller tryk en gang på  og benyt herefter drejeknappen til at vælge det ønskede program.
2. Tryk på  for at bekræfte indstillingen.
3. Drej knappen for at indstille den ønskede tilberedningstid.
4. Tryk på  for at starte tilberedningen.

Optøningsprogram efter tid eller vægt ()

Optøningsprogrammet er velegnet til at optø mad enten ved indstilling efter vægt på den mad der skal optøs eller ved direkte indtastning af valgt optøningstid. Ved optøning af sarte fødevarer anbefaler vi optøning på laveste indstilling 'Optøning' (se tabellen *Effektindstillinger*), for at sikre at fødevarer optøes ved en lav og jævn temperaturindstilling.

Indikatoren **DEF1** vises ved vægtbaseret optøning; **DEF2** vises ved optøning baseret på tid.



1. Tryk  en gang eller to. Displayet viser **DEF1** eller **DEF2**.
2. Benyt drejeknappen til at indstille vægten på den mad der skal optøs (mellem 100g og 2000g) eller den ønskede optøningstid (mellem 00:05 og 95:00).
3. Tryk  for at starte optøningsprocessen.









Praktiske tips:

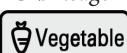

- Ved vægtbaseret optøning, vil et signal med 2 bippelyde indikere at halvdelen af optøningstiden er gået. Vend maden og tag det ud som eventuelt allerede er tøet op.
- Hvis maden ikke er fuldstændigt optøet efter at den indstillede tid er gået, tilrådes det at begrænse yderligere optøningsperioder til en varighed af 1 minut indtil optøningen er færdig.
- Fødevarer der opbevares i plastikbeholdere der ikke er egnede til brug i mikrobølgeovne, bør stå lidt tid ved rumtemperatur efter at de er taget ud af fryseren. Vent indtil plastikemballagen let kan fjernes fra maden, der herefter placeres i ovnen i en beholder der er egnet til mikrobølgeovn.

Automatiseret tilberedning

Disse automatiske tilberedningsprogrammer er nyttige når man ønsker at tilberede eller opvarme mad uden at være nødt til at vælge nogen specielle indstillinger, som f.eks. effekt eller tilberedningstid.

1. Benyt drejeknappen til at vælge den ønskede menu. Displayet viser **A-1** til **A-10**.
2. Tryk på  for at bekræfte valget.
3. Benyt drejeknappen til at indstille den ønskede vægt.
4. Tryk på  for at starte programmet.

Menu	Vægt (i g)	Effekt indstilling
A 1 Pizza 	300	100% Mikrobølge/100% Grill, skiftevis
	400	100% Mikrobølge/100% Grill, skiftevis
A 2 Kartoffler 	230	100% Mikrobølge
	460	100% Mikrobølge
	690	100% Mikrobølge
A 3 Kød 	200	100% Mikrobølge
	300	100% Mikrobølge
	400	100% Mikrobølge
	500	100% Mikrobølge
A 4 Fisk 	200	80% Mikrobølge
	300	80% Mikrobølge
	400	80% Mikrobølge
	500	80% Mikrobølge
A 5 Grøntsager 	200	100% Mikrobølge
	300	100% Mikrobølge
	400	100% Mikrobølge
	500	100% Mikrobølge
A 6 Drikkevarer 	1 (ca. 240 ml)	100% Mikrobølge
	2 (ca. 480 ml)	100% Mikrobølge
	3 (ca. 720 ml)	100% Mikrobølge
A 7 Nudler, pasta 	50 (i koldt vand, 450 ml)	80% Mikrobølge
	100 (i koldt vand, 800 ml)	80% Mikrobølge
	150 (i koldt vand, 1200 ml)	80% Mikrobølge
A 8 Popcorn 	50	100% Mikrobølge
	100	100% Mikrobølge

<p style="text-align: center;">A 9 Kage</p> <div style="border: 1px solid black; padding: 2px; width: fit-content; margin: auto;">  Cake </div>	475	<p>Dette program har en forvarmningsfunktion. Når temperaturen er kommet op på 160°C, afgiver ovnen en bippelyd og displayet begynder at blinke. Åbn ovndøren og placer kagen i ovnen. Luk ovndøren og tryk på  for at starte programmet.</p>
<p style="text-align: center;">A 10 Grillstegt kylling</p> <div style="border: 1px solid black; padding: 2px; width: fit-content; margin: auto;">  Chicken </div>	750	50% Mikrobølge / 50% Grill
	1000	50% Mikrobølge / 50% Grill
	1250	50% Mikrobølge / 50% Grill

Børnesikring:

Denne sikkerhedsanordning modvirker at børn benytter mikrobølgeovnen uden opsyn.

For at aktivere børnesikringen, trykkes på  i 3 sekunder.

Et langt akustisk signal afgives, og symbolet  vises i displayet. For at afbryde børnesikringen, trykkes der igen på  i 3 sekunder.

Et langt akustisk signal afgives, og symbolet  forsvinder.

Bemærk: Hvis du får problemer med at starte mikrobølgeovnen så check altid først om børnesikringen skulle være slået til.

Indvendig belysning:

Det indvendige lys tænder når ovndøren åbnes; det forbliver også tændt under tilberedningsprocessen. Lyset vil imidlertid slukke, hvis ovndøren står åben i mere end 10 minutter, eller hvis et program er afsluttet.

Generel rengøring og vedligehold

- Sørg for at stikket er taget ud af stikkontakten og at mikrobølgeovnen er afkølet inden den rengøres.
- Rengør aldrig mikrobølgeovnen med vand. Sørg for at der aldrig kommer vand ind ad ventilationsrillerne på mikrobølgeovnen hverken ind- eller udvendig.
- Kabinettet kan aftørres med en letfugtig fnugfri klud og et mildt opvaskemiddel. Aftør grundigt med en tør klud bagefter.
- Brug ikke slibende eller skræppe rengøringsmidler. Damprensapparater eller kommercielt fremstillede ovnrensprodukter, der er specielt beregnet til rengøring af almindelige ovne må heller aldrig benyttes.
- Ovnrummet bør rengøres grundigt hver gang ovnen har været i brug. Dørens indvendige side, dørrammen, rulleringen samt styresporet under drejefadet af glas skal altid holdes helt rent.
- Grillristen, drejefadet af glas og rulleringen kan rengøres med varmt sæbevand.

Tekniske specifikationer

Ydre dimensioner: 486 mm (H)
400 mm (W)
291 mm (D)

Ovnrummets dimensioner:

- Glasdrejeskiven: Ø 270 mm
- Højde over glasdrejeskiven: 180 mm

Vægt: 14.3 kg

Netspænding: 230 V~50 Hz

Totalt strømforbrug: 1300 W

- Grill 1200 W
- Mikrobølge 1300 W
- Varmluft 1200 W

Mikrobølgeeffekt: 80 W - 800 W

Bortskaffelse



Gamle eller defekte apparater må gøres ubrugelige ved at fjerne ledningen. Hvis du har spørgsmål angående aflevering af apparatet på den lokale genbrugsstation, så kontakt venligst kommunen.

Garantierklæring

På dette husholdningsprodukt overtager vi garantien i to år fra salgsdatoen. Garantien gælder for materiale- og fabriktionsfejl. Skader, der er opstået som følge af forkert behandling, normalt slid samt på skørbare dele som f.eks. glas, dækkes ikke af garantien. Denne garanti har ingen indvirkning på dine lovmæssige rettigheder, heller ikke de nationale forbrugerrettigheder om anskaffelse af varer. Hvis produktet ikke fungerer og må returneres, skal det pakkes forsvarligt ind, og navn, adresse samt årsagen til returneringen skal vedlægges. Hvis dette sker mens garantien stadig dækker, må garantibeviset og kvitteringen også lægges ved. Garantien bortfalder ligeledes ved indgreb på produktet af folk, der ikke er autoriseret af os.

Bästa kund!

Innan du använder mikrovågsugnen bör du läsa följande instruktioner och spara denna bruksanvisning för framtida bruk. Apparaten bör endast användas av personer som bekantat sig med dessa instruktioner.

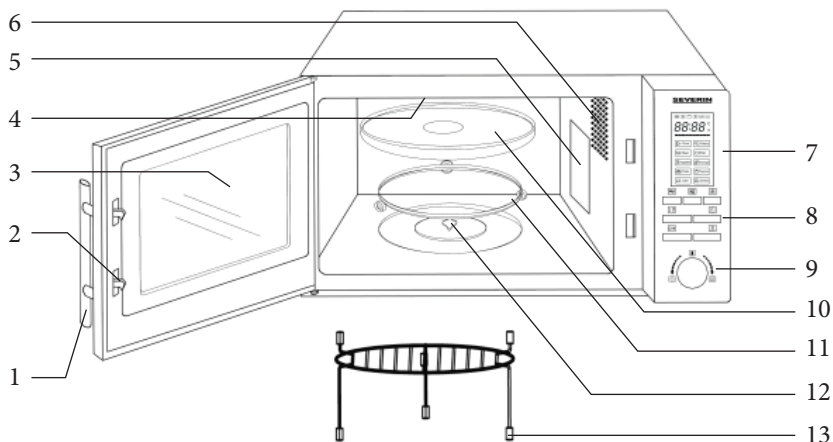

Knapp	Funktion
	Mikrovågor
	Grill / Kombinations-program
	Varmlufts- funktion
	Upptining
	Klocka / Kökstimer
	Stopp / Avbryt
	Start / Program-bekräftelse / Kvickstart
Vrid- knapp	Funktion
	Tid
	Vikt
	Automatiska tillrednings- program

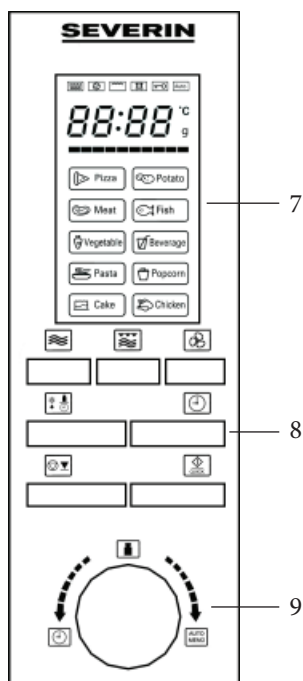

Mikrovågsugns delar

1. Dörrhandtag
2. Dörrlås
3. Fönster
4. Grillelement
5. Skyddshölje
6. Invändig lampa
7. Display
8. Funktionsknappar
9. Vred
10. Roterande glasplatta
11. Rullring
12. Drivenhet
13. Grillgaller

Enhetens placering

- Placera alltid mikrovågsugnen på en stabil och jämn värmebeständig yta och se till att apparaten är skyddad från eventuella värmekällor och extremt hög fuktighet.
- Använd inte apparaten utomhus.
- Se alltid till att ventilationen är tillräcklig. Placera inga föremål ovanpå ugnen och se till att det fria avståndet mellan ugnen och väggen eller andra föremål är minst följande:
En sida: 7,5 cm; andra sidan utan hinder
Bakom: 7,5 cm
Ovanför: 30,0 cm
Fötterna på ugnens undersida bör inte tas bort.
Enheten får inte installeras inuti ett skåp; placera den inte heller direkt under ett skåp eller dylika föremål.

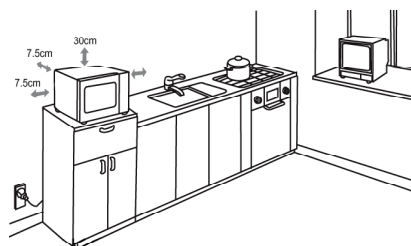

Anslutning till vägguttaget

Ugnen får endast anslutas till godkänt jordat vägguttag. Se till att nätspänningen i vägguttaget motsvarar den som är märkt på apparatens skylt. Denna produkt uppfyller de krav som är gällande för CE-märkning.

Innan första användningen

- Tag bort ut- och invändigt förpackningsmaterial. Allt detta material är återanvändbart.
- **Avlägsna inte** det gråbruna skyddshöljet (5) invid lampen till höger inuti mikrovågsugnen.
- **Varning:** Håll barn på avstånd från apparatens förpackningsmaterial eftersom fara eventuellt kan uppstå. Det finns t.ex. risk för kvävning.
- Efter upppackningen bör du omsorgsfullt kontrollera att mikrovågsugnen och elsladden är oskadade. Gör detta alltid innan du ansluter mikrovågsugnen till eluttaget. Se också till att luckan (inklusive glasfönster, dörrtätningar och dörrlås) inte är skadade eller böjda och att luckan kan stängas tätt mot frontramen. Det är viktigt att se till att ingen mikrovågsenergi kommer ut under användningen. På grund av detta är det också viktigt att regelbundet kontrollera hela höljet och insidan av ugnen.
- **Ifall en skada skulle uppstå bör apparaten absolut inte användas** innan den har reparerats av en kvalificerad tekniker.
- Innan produkten används för första gången, eller om den inte använts under en lång tid, bör den

rengöras noggrant enligt avsnittet *Allmän skötsel och rengöring*.

- Placera drivenheten, rullringen och den roterande glasplattan i enheten.
- Starta inte apparaten utan att drivenheten, rullringen och glasplattan är ordentligt på plats.
- Innan du använder mikrovågsugnen för första gången, låt apparaten värmas upp på grilleffekt (utan att mikrovågsfunktionen aktiveras) i cirka 10 minuter. Detta tar bort den typiska lukten som uppstår när man kopplar på en grill för första gången. Det kan uppstå litet rök och detta är helt normalt. Se till att vädra ordentligt.

Anmärkning: Starta inte apparaten i mikrovågsfunktionen innan du har placerat maten som skall värmas eller tillredas inuti ugnen. Om mikrovågsugnen startas när den är tom kan den ta skada.

Viktigt att veta

- När du värmer vätskor i din mikrovågsugn, kan vätskan hettas över kokpunkten utan att vätskan börjar bubbla. Därför är det viktigt att du är ytterst försiktig när du handskas med olika kärl, t.ex. när du tar dem ur ugnen.
Risken för sådan överhettning kan minskas genom att man placerar en värmebeständig glasstav i kärlet under värmningsprocessen.
- Hela ägg eller hela hårdkokta ägg får inte värmas i mikrovågsugn eftersom de kan explodera t o m efter det att mikrovågsugnen stängts av.
- **Varning:** det är även mycket farligt att värma upp vätskor eller matprodukter i stängda behållare i mikrovågsugnen p g a hög risk för explosion.
- Innehållet i nappflaskor eller glasburkar med babymat måste omröras eller skakas noggrant så att temperaturen blir jämn. **Kontrollera alltid matens temperatur innan du matar barnet så att brännskador kan undvikas.**
- När du värmer eller tillagar mat i kärl som är gjorda av brännbart material såsom plast eller papper, eller om maten är förpackad i dessa material, finns det en risk att materialen antänds. Det är även möjligt att maten blir uttorkad eller t.o.m. antänds om koktiden är för lång. Fett eller olja är också lättantändliga ämnen. Det är därför viktigt att man håller mikrovågsugnen under uppsikt under användningen. Mycket lättantändliga vätskor såsom koncentrerad alkohol får naturligtvis inte värmas.
- Om rök skulle uppstå under användningen, bör dörren hållas stängd för att hämma eller kväva eventuella lågor. Stäng genast av mikrovågsugnen och dra stickproppen ur vägguttaget.
- För att undvika brännskador bör du alltid använda en lämplig grytvante när du tar ut mat ur ugnen, eftersom redskap och kokkärl blir heta. De blir inte bara heta när grillen och varmluftsfunktionen används, utan också vid mikrovågsugnens användning.
- Stektermometrar (som används i vanliga bakugnar) är inte lämpliga för användning i mikrovågsugnar.

Viktiga säkerhetsinstruktioner

- **Varning: vissa typer av matprodukter kan fatta eld. Låt aldrig under några omständigheter ugnen vara utan uppsyn när mikrovågs-, grill-, varmlufts- eller kombinationsfunktionerna är i användning.**
- Denna mikrovågsugn är endast ämnad för upptining, värmning och tillagning av mat. Inget ansvar accepteras för skada som uppstått genom otillbörlig användning eller om dessa

- instruktioner inte åtföljts.
- Apparaten bör inte användas med hjälp av en extern timer eller separat fjärrkontroll.
 - Denna apparat bör inte användas av personer (inklusive barn) som har minskad fysisk rörelseförmåga, reducerat sinnes- eller mentaltillstånd, eller som saknar erfarenhet och kunskap att använda dylika apparater. Dessa personer bör antingen endast använda apparaten under tillsyn av en person som är ansvarig för deras säkerhet eller också få tillräckliga instruktioner beträffande apparatens användning.
 - Se till att barn inte leker med apparaten.
 - **Varning:** barns användning av mikrovågsugnen bör inte tillåtas utan en vuxens tillsyn, om inte noggranna och klara instruktioner har givits innan användningen så att barnet kan använda mikrovågsugnen på ett säkert sätt. Man bör dessutom få barnet att inse att faror kan uppstå som ett resultat av felaktig användning eller om instruktionerna inte följs.
 - **Varning:** På grund av de höga temperaturerna som uppstår vid användning av grill-, varmlufts- och mikrovågs/grillkombinationsfunktionerna bör barn inte använda apparaten ifall de inte är övervakade av en vuxen.
 - Stäng alltid av apparaten och dra stickproppen ur vägguttaget:
 - innan rengöring påbörjas,
 - om apparaten skulle upphöra att fungera.
 - **Varning:** Apparatsens yttre ytor kan bli heta under användningen. Det finns också en risk för att ånga släpps ut genom ventilationsöppningarna: risk för skällning. 
 - Låt inte mikrovågsugnen eller dess elsladd komma i beröring med heta ytor eller i kontakt med andra heta källor. Låt inte sladden hänga fritt och se till att den inte kommer i beröring med heta föremål.
 - Det är viktigt att du rengör apparaten regelbundet och att alla matrester avlägsnas. De utsatta ytorna kan annars drabbas av ett alltför stort slitage och apparatens livslängd kan förkortas avsevärt. Dessutom kan säkerheten och apparatens funktion påverkas.
 - Denna mikrovågsugn är endast avsedd för användning i hemmet och inte för kommersiellt bruk.
 - **Varning:** underhåll eller reparation som fordrar att mikrovågsugnens strålningskydd tas bort är en allvarlig fara för personer som inte är fackmän inom området. Detta gäller också byte av speciell elsladd eller mikrovågsugnens lampa. Enheten bör endast öppnas av behörig personal. Om reparation behövs bör mikrovågsugnen sändas till vår kundservice. Adresserna finner du i bilagan till denna bruksanvisning.
 - Denna apparat är en grupp 2 klass B ISM produkt. Grupp 2 omfattar alla ISM-apparater (industriella, vetenskapliga, medicinska) som genererar radiofrekvensenergi och/eller använder radiofrekvensenergi i form av elektromagnetisk strålning för att bearbeta material; det omfattar också gnistbearbetningsapparater. Klass B specificerar apparater som är avsedda för användning i hushållet, eller andra liknande apparater som är inbyggda i hushållsapparater som använder sig av det allmänna elnätet.

Mikrovågsfunktionen (Grupp II i enlighet med EN 55011:1998+A1+A2)

Inne i mikrovågsugnen alstras elektromagnetisk energi som får matens molekyler (främst vattenmolekylerna) att vibrera och därigenom blir maten het. Mat med hög vattenhalt värms snabbare än relativt torr mat. Värmen utvecklas gradvis inuti maten. Redskap, kärl eller tallrikar värms endast upp indirekt av matens temperatur.

Använd alltid lämpliga kokkärl

- Placera inte maten direkt på glasplattan; använd alltid en passande tallrik eller kokkärl. Se till att

- kärlet inte sticker ut över glasplattans kant.
- Metallföremål bör undvikas eftersom mikrovågorna reflekteras från metallytor och då inte kan nå maten som skall tillredas. Metall som placeras i mikrovågsugnen kan också orsaka gnistor, som kan resultera i att mikrovågsugnen skadas.
 - Tumregeln är att bestick eller metallkärl inte bör användas i mikrovågsugnen. Vissa förpackningsmaterial innehåller aluminiumfolie eller tråd under ett skikt av papper och är därför inte lämpliga för användning i mikrovågsugnar.
Om användning av aluminiumfolie rekommenderas i ett recept, bör du se till att maten är tätt insluten i aluminiumfolie (så att luftblåsor undviks). Se till att det finns ett avstånd på minst 2,5 cm mellan aluminiumfolien och mikrovågsugnens innervägg.
 - Kontrollera alltid att kokkärlet eller tallriken inte innehåller några metalldekorationer såsom guldkant eller färg innehållande metallpartiklar. Kristallföremål är heller inte lämpliga. Se alltid till att kokkärlen inte är ihåliga i någon del (t.ex. i handtagen). Porösa material kan ha absorberat vatten vid rengöring och är därför inte lämpliga. Skålar eller redskap av plastmaterialet melanin absorberar energi och kan heller inte användas.

- **Så används mikrovågsfunktionen**

- Behållare av värmetåligt glas eller porslin lämpar sig väl för användning i mikrovågsugnar.
- Plast som är värmetålig upp till 180° C kan användas. Stekpåsar etc. bör förses med lufthål så att högt tryck på kan frigöras vid tillagningen.
Kokkärl som är specialtillverkade för användning i mikrovågsugnar finns tillgängliga i de flesta affärer som säljer hushållsvaror.

- **Så används grill- och varmluftsfunktionen**

- När du använder dessa funktionen kan värmebeständiga kärl eller tallrikar som lämpar sig för traditionella ugnar användas, med undantag av plastföremål.
- Maten som skall tillagas läggs direkt på grillställningen som sedan placeras på glasplattan.

- **Så används mikrovågs-/grillkombinationen**

- När du använder mikrovågs-/grillkombinationen, aktiveras mikrovågsfunktionen och grillfunktionen omväxlande. Kokkärl eller tallrikar bör därför vara lämpliga för användning i mikrovågsugn samt värmebeständiga. På grund av de relativt höga temperaturerna bör inte plastföremål användas. Ugnens grillställning är anpassad för användning i mikrovågsugn. Se till att kokkärl eller tallrikar inte innehåller metalldelar.

Grillgaller

- För grillning bör gallet placeras på dess längre fötter.
- När det är placerat på de kortare fötterna kan gallet användas med varmluftsfunktionen, t ex för att tillaga pizza.

Bruksanvisning



Allmän information om programmering av enheten

Denna mikrovågsugn är utrustad med toppmodern elektronik för att säkerställa optimala resultat.

- Då du tryckt på någon av kontrollknapparna godkänns programmeringen alltid av en pipsignal.
- Medan ett program är i gång kan man ta fram den aktuella programinställningen genom att trycka på den ifrågavarande knappen. **Om du t.ex. trycker på  knappen under ett mikrovågsprogram visas den valda effektinställningen i teckenfönstret.**

- Du kan avbryta eller starta om ett program genom att trycka på  knappen.

Allmänna användningsråd

- Placera maten som skall värmas i ett lämpligt kärl. Placera kärlet på ugnens roterande platta.
 - När livsmedel placeras i mikrovågsugnen bör de täckas över för att inte torka ut. Glas- eller plasthuvor ämnade för användning i mikrovågsugn finns i de flesta affärer som säljer köksutrustning.
 - När du använder grill-, varmlufts- eller någon av kombinationsfunktionerna bör du inte täcka över den mat som skall tillagas. Grillgallret kan placeras direkt på den roterande glasplattan med maten på grillgallret.
- Stäng luckan och ställ in det önskade programmet.
- När programmet startar börjar glasplattan rotera. Ugnslampan är tänd under pågående program.
- Om man under pågående program öppnar dörren eller trycker på  knappen (t.ex. för att röra om eller vända på maten för att försäkra sig om en jämn spridning av värmen i maten), avbryts tidsräkningen och programmerings-funktionerna. Vid behov kan du nu ändra på tillagningstiden. Programmet kommer automatiskt att fortsätta då dörren har stängts igen och då du har tryckt på  knappen.
- Tryck två gånger på  knappen för att avbryta ett program.
- 5 pip indikerar att den programmerade tiden har gått ut. Samtidigt släcks ugnslampan.
- Öppna luckan och tag ut kärlet med mat.
- Låt maten stå några minuter efter värmningen så att värmen sprider sig jämnt.



Anm.: Följande steg används för att ställa in tillagningstiden:

0 – 1 minut	:	5-sekunders steg
1 – 5 minuter	:	10-sekunders steg
5 – 10 minuter	:	30-sekunders steg
10 – 30 minuter	:	1-minutssteg
30 – 95 minuter	:	5-minuters steg

- Koktiden beror i allmänhet på flera faktorer.
 - Mikrovågorna tränger in genom matens yta. För en större matbit behövs därför en längre tillagningstid än om den delas i mindre bitar. Maten bör också fördelas jämnt på tallriken.
 - Maten bör utsättas för hög temperatur under en tillräckligt lång tid för att eventuella bakterier i maten skall förstöras.
 - Grundregel: halva mängden - halva tiden.
dubbla mängden - nästan dubbla tiden.

Klocka :



Då enheten har kopplats till eluttaget visar displayen '0:00' och du hör en akustisk signal.

1. Tryck en gång på . Timangivelserna börjar blinka i displayen.
2. Vrid på vridknappen för att ställa in den korrekta timmen.
3. Tryck på . Minutsiffrorna börjar blinka.
4. Vrid på vridknappen för att ställa in de korrekta minuterna.
5. Tryck på , för att avsluta tidsinställningen. Symbolen ':' blinkar och den korrekta tiden visas.

Du kan annullera tidsinställningsprocessen genom att trycka på .



Klockan bör ställas in då apparaten ansluts för första gången och också efter ett strömavbrott.

Kökstimer

1. Tryck på  två gånger. Displayen visar „00:00“.
2. Ställ in vridknappen på den önskade tiden.
3. Tryck på  för att aktivera kökstimern.
4. En 5-pipsignal indikerar att den förinställda tiden har nått sitt slut och att klockan återgår till den normal displayen.





Den maximala förinprogrammerade tiden är 95 minuter.

Mikrovågsfunktionen

För att programmera enheten för matlagning bör du välja den lämpliga funktionen (mikrovågor), den önskade effektinställningen och tillredningstiden innan du kan starta programmet. Effektinställningen görs genom att upprepade gånger trycka på , eller genom att trycka på  en gång och därefter använda vridknappen. Den längsta möjliga tillredningstiden som kan ställas in är 95 minuter.

	Effektinställningar			
	Effekt (P)	Displayen	Typ	
1 x	800 W	P100 (100%)	Hög	Uppvärmning av vätskor, tillagning
2 x	640 W	P 80 (80%)	Medelstor-hög	Upptining och värmning av djupfrysra rätter
3 x	400 W	P 50 (50%)	Medelstor	Försiktig tillagning av mat
4 x	240 W	P 30 (30%)	Upptining	Upptining av mat
5 x	80 W	P 10 (10%)	Upptining	Upptining av känslig mat

Exempel: du önskar programmera mikrovågsfunktionen för en tillredningstid på 5 minuter med 50 % effekt.

1. Tryck 3 gånger på , eller tryck på  en gång och använd därefter vridknappen för att välja den önskade effektinställningen. Displayen **P 50**.
2. Tryck på  för att bekräfta.
3. Vrid på vridknappen tills displayen visar **5:00**.
4. Tryck på  för att starta programmet.

Snabbvalsprogram



De mest använda mikrovågsinställningarna kan enkelt väljas genom att trycka på . Med denna funktion är mikrovågs effekten **alltid** 100%. Varje gång du trycker på knappen ökas tillagningstiden med 30 sekunder.

Obs: tillagningsprocessen börjar så snart som du trycker på knappen första gången.

Exempel: du önskar programmera mikrovågsfunktionen för en tillagningstid på 2 minuter med 100% effekt.

1. Tryck på  4 gånger. Displayen visar **2:00**.





Varmluftsfunktionen

Vid användning av denna funktion cirkulerar het luft inuti ugnen och maten blir jämnt uppvärmd och brynt. Den förprogrammerbara temperaturen för denna enhet är mellan 100 °C and 190 °C. Temperaturen ställer du in genom att trycka på  tillräckligt många gånger, eller genom att trycka på  en gång och därefter använda vridknappen. Den längsta möjliga tillredningstiden som kan

ställas in är 95 minuter.

Apparaten kan vid behov förvärmas. Välj den önskade temperaturnivån och tryck på 'Start'.

Exempel: apparaten skall förvärmas till 190°C och följas av en tillredningstid på 30 minuter.

1. Tryck på  10 gånger eller tryck på  en gång och använd därefter vridknappen för att välja den önskade temperaturen. Displayen visar **190**.
2. Tryck på  för att bekräfta.
3. Tryck på  för att starta förvärmningsprocessen.
4. Så snart som den förinställda temperaturen har uppnåtts, hörs en pipsignal och displayen börjar blinka.
5. Öppna dörren, placera maten i ugnsutrymmet och stäng dörren igen.
6. Vrid på vridknappen tills displayen visar **30:00**.
7. Tryck på  för att starta tillagningsprocessen.

Notera: Tillagningstiden kan bara ställas in när den valda temperaturen har uppnåtts och maten har placerats i ugnen.

Om tillagningstiden inte ställs in inom 5 minuter efter att den förinställda temperaturen har uppnåtts kommer en 5-pipsignal att indikera att apparaten har avbrutit den valda funktionen.



Märk: Steg 3 och 4 kan utelämnas om förvärmning inte behövs.

Grillfunktion :

Vid grillning används strålningsvärme för att tillreda maten. Denna funktion lämpar sig väl för gratinering och grillning av tunna köttskivor.

Du väljer programmet genom att trycka på . Den maximala programmerbara tillagningstiden är 95 minuter.



Exempel: programmera en grillningstid på 30 minuter:

1. Tryck på  en gång. Displayen visar **G-1**.
2. Tryck på  för att bekräfta.
3. Ställ in vridknappen tills displayen visar **30:00**.
4. Tryck på  för att starta tillagningsprocessen.





Grillprocessen bör övervakas noggrant eftersom köttet måste vändas då ena sidan är färdiggrillad och tas ut då båda sidorna är grillade. För att underlätta övervakningen kommer en 2-pipsignal att ange när halva tillagningstiden har gått.

Kombinationsprogram :

Kombinationsprogrammen används för fisk, potatis, suffléer eller för gratinering.

Programmen väljer du genom att upprepade gånger trycka på , eller genom att trycka på  en gång och därefter använda vridknappen. Den maximala programmerbara tillagningstiden är 95 minuter.



	<i>Display</i>	<i>Mikrovågor</i>	<i>Grill</i>	<i>Varmsluftsfunktion</i>
	C-1	50 %	0	50 %
	C-2	50 %	50 %	0
	C-3	0	50 %	50 %
	C-4	30 %	35 %	35 %

1. Tryck på , tills displayen visar den önskade funktionen (C-1, C-2 etc), eller tryck på  en gång och använd därefter vridknappen för att välja det önskade programmet.
2. Tryck på  för att bekräfta.
3. Använd vridknappen för att ställa in den önskade tillagningstiden.
4. Tryck på  för att starta tillagningsprocessen.

Uppтинingsprogram enligt tid eller vikt ()

Detta uppтинingsprogram kan användas för att tina upp mat antingen genom att du ställer in vikten på den mat som skall tinas upp, eller genom att sätta in uppтинingstiden direkt. För ömtålig mat rekommenderar vi att uppтинingen sker på nivån 'Uppтining' (se tabell med *Effektinställning*), för att se till att maten tinas upp på en jämn, låg temperaturinställning.

Indikatorn **dEF1** representerar viktbaserad uppтining; **dEF2** representerar tidsbaserad uppтining.



1. Tryck på  en eller flera gånger. Displayen visar **dEF1** eller **dEF2**.
2. Använd vridknappen för att ställa in vikten på den mat som skall tinas upp (mellan 100 g och 2000 g) eller den önskade uppтiningstiden (mellan 00:05 och 95:00).
3. Tryck på  för att starta uppтiningprocessen









Praktiska råd:



- Vid den viktbaseade uppтiningen indikerar en 2-pipsignal att halva uppтiningstiden har gått. Vänd maten och ta ut det som redan tinats upp.
- Om maten inte är helt uppтinat då den förinställde uppтiningstiden har löpt ut rekommenderar vi att uppтiningen fortsätter i 1-minutsintervaller tills maten är helt uppтinat.
- Mat som förvarats i plastbehållare som inte kann användas i mikrovågsugnar bör stå en stund i rumstemperatur efter att ha tagits ur frysen. Vänta tills maten lätt lossnar från platen innan du placerar den i ett kärl som är lämpligt att användas i mikrovågsugn.

Automatiska tillredningsprogram

Dessa automatiska tillredningsprogram är användbara då du vill tillreda eller värma upp mat utan att välja några speciella inställningar för t.ex. effekt eller tillredningstid.

1. Använd vridknappen för att välja önskad meny. Displayen visar **A-1** till **A-10**.
2. Tryck på Press  för att bekräfta inställningen.
3. Använd vridknappen för att ställa in önskad vikt.
4. Tryck på  för att starta programmet.

Meny	Vikt (g)	Effektinställningar
A 1 Pizza 	300	100% Mikrovågor/100% Grill,
	400	100% Mikrovågor/100% Grill,
A 2 Potatis 	230	100% Mikrovågor
	460	100% Mikrovågor
	690	100% Mikrovågor
A 3 Kött 	200	100% Mikrovågor
	300	100% Mikrovågor
	400	100% Mikrovågor
	500	100% Mikrovågor
A 4 Fisk 	200	80% Mikrovågor
	300	80% Mikrovågor
	400	80% Mikrovågor
	500	80% Mikrovågor
A 5 Grönsaker 	200	100% Mikrovågor
	300	100% Mikrovågor
	400	100% Mikrovågor
	500	100% Mikrovågor
A 6 Drycker 	1 (ca 240 ml)	100% Mikrovågor
	2 (ca 480 ml)	100% Mikrovågor
	3 (ca 720 ml)	100% Mikrovågor
A 7 Nudlar, pasta 	50 (i kallt vatten, 450 ml)	80% Mikrovågor
	100 (i kallt vatten, 800 ml)	80% Mikrovågor
	150 (i kallt vatten, 1200 ml)	80% Mikrovågor
A 8 Popcorn 	50	100% Mikrovågor
	100	100% Mikrovågor

<p style="text-align: center;">A 9 Kaka</p> <div style="border: 1px solid black; padding: 5px; width: fit-content; margin: auto;">  Cake </div>	475	<p>Detta program använder en förvärmningsfunktion. När en temperatur på 160°C har uppnåtts hörs en pipsignal och displayen börjar blinka. Öppna dörren och placera kakan i ugnen. Stäng dörren och tryck på  för att starta programmet.</p>
<p style="text-align: center;">A 10 Grillad kyckling</p> <div style="border: 1px solid black; padding: 5px; width: fit-content; margin: auto;">  Chicken </div>	750	50% Mikrovågor / 50% Grill
	1000	50% Mikrovågor / 50% Grill
	1250	50% Mikrovågor / 50% Grill

Barnsäkerhetsspärr:

Denna säkerhetsspärr hindrar barn från att starta apparaten utan uppsikt.

För att aktivera säkerhetsspärren tryck ner  i 3 sekunder.

En lång akustisk signal hörs och symbolen  visas på displayen. För att ta bort säkerhetsspärren tryck åter ner  i 3 sekunder.

En lång akustisk signal hörs och symbolen  försvinner.

Anm.: Ifall du får svårigheter med att starta apparaten bör du först kontrollera att säkerhetsanordningen inte är aktiverad.

Invändig lampa:

En invändig lampa tänds när dörren öppnas; den lyser under apparatens användning. Om dörren hålls öppen i över 10 minuter eller om ett program avslutas kommer lampan att slockna.

Allmän skötsel och rengöring

- Innan du rengör apparaten, bör du se till den inte är kopplad till eluttaget och att den har svalnat fullständigt.
- Rengör inte ugnen med vatten. Låt inte vatten komma in i ventilationsöppningarna på in- och utsidan av ugnen.
- Hela mikrovågsugnen kan avtorkas med en lätt fuktad luddfri trasa och ett mildt rengöringsmedel. Torka torrt efteråt.
- Använd inga slipmedel eller starka rengöringsmedel. Ångtvättar eller kommersiellt framställda ugnrensningssprodukter för vanliga ugnar får inte användas.
- De inre ytorna måste rengöras noggrant efter varje användning. Insidan av dörren, dörrkarmen, rullringen samt ledskenorna under glasplattan bör alltid hållas rena.
- Grillställningen, glasplattan och rullringen kan rengöras med varmt vatten och diskmedel.

Teknisk specifikation

Yttre dimensioner: 486 mm höjd
400 mm bredd
291 mm djup

Inre dimensioner:
– glasplatta: Ø 270 mm
– fritt utrymme ovanför glasplattan: 180 mm

Ugnens vikt: 14,3 kg

Nätspänning: 230 V~ 50 Hz
Effektförbrukning: 1300 W
– grill 1200 W
– mikrovågsugn 1300 W
– varmluftsfunktion 1200 W

Mikrovågseffekt: 80 W - 800 W

Bortskaffande



Gamla eller skadade apparater bör göras obrukbara genom att elsladden avlägsnas. Om du har frågor angående inlämning av apparaten till din lokala återvinningscentral, vänligen kontakta kommunen.

Garanti i Sverige och Finland

För material- och tillverkningsfel gäller 2 års garanti räknat från inköpsdagen mot uppvisande av specificerat inköpskvitto i överensstämmelse med de allmänna garantivillkoren. Denna garanti inverkar inte på dina lagstadgade rättigheter eller dina lagenliga rättigheter enligt den nationella konsumentskyddslagstiftningen. Ifall apparaten används felaktigt, eller vårdslöst, ansvarar den som använder apparaten för eventuella material- och personsador.

Tillverkas för: Severin Elektrogeräte GmbH, Tyskland.

Hyvä Asiakas,

Lue seuraavat ohjeet huolellisesti ennen mikrouunin käyttämistä. Talleta ohjeet vastaisen varalle. Laitetta saavat käyttää vain henkilöt, jotka ovat tutustuneet näihin ohjeisiin.

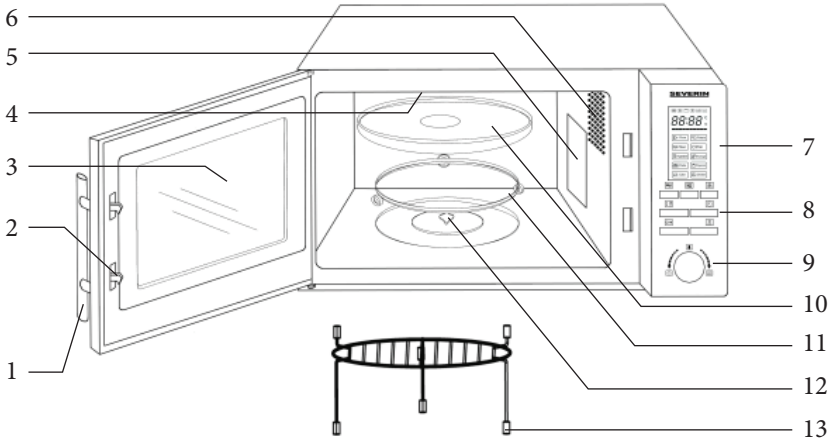

Painike	Toiminto
	Mikroaalto
	Grilli/yhdistelmä-ohjelmat
	Kiertoilma- toiminto
	Sulatus
	Kello/keittiöajastin
	Pysäytys/keskeytys
	Käynnistys/ohjelman vahvistus/ pikakäynnistys
Kierro-kytkin	Toiminto
	Aika
	Paino
	Automaattiset valmistus- ohjelmat

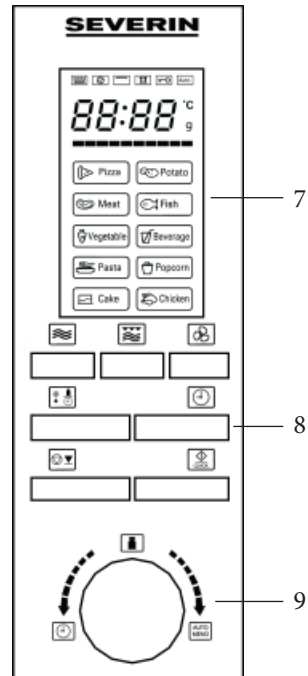

Laitteen osat

1. Oven kahva
2. Ovilukot
3. Ikkuna
4. Grillin vastus
5. Suojalevy
6. Sisävalo
7. Näyttö
8. Käyttöpainikkeet
9. Kiertokytkin
10. Pyörivä lasinen aluslautanen
11. Rullarengas
12. Pyörintäalusta (käyttöyksikkö)
13. Grilliparila

Mikroaaltouunin sijaintipaikan valitseminen

- Sijoita mikrouuni aina tukevalle ja tasaiselle, kuumuutta kestäväälle alustalle ja varmista, että laite on suojassa lämpölähteiltä tai liialliselta kosteudelta.
- Älä käytä laitetta ulkona.
- Huolehdi aina riittävästä tuuletuksesta. Älä aseta mitään esineitä laitteen päälle. Varmista, että laite on vähintään seuraavilla etäisyyksillä seinästä tai esineistä:
Toinen puoli: 7,5 cm; toinen puoli esteetön
Takaosa: 7,5 cm
Yläpuoli: 30,0 cm
Laitteen alustassa olevia jalkoja ei saa poistaa.
Laitetta ei saa sijoittaa kaappiin. Laitetta paikoilleen sijoitettaessa on myös varmistettava, että sitä ei aseteta kaapin tms. alapuolelle.

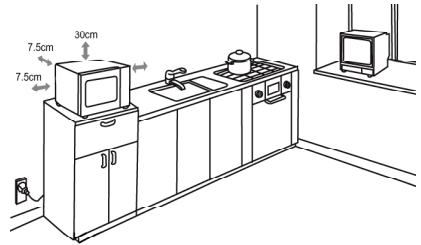

Kytkeä sähköverkkoon

Laite tulee kytkeä vain sähköturvallisuusmääräysten mukaisesti asennettuun maadoitettuun pistorasiaan. Varmista, että verkkojännite vastaa laitteen arvokilpeen merkittyä jännitettä. Tämä tuote on kaikkien voimassa olevien CE-merkintöjä koskevien direktiivien mukainen.

Ennen ensimmäistä käyttöä

- Poista kaikki ulko- ja sisäpakkausmateriaalit. Kaikki nämä materiaalit sopivat kierrätykseen.
 - **Älä poista** harmaanruskeata suojakalvoa (5) sisäpuolelta valon oikealta puolelta.
 - **Varoitus:** Pidä lapset poissa pakkausmateriaalien luota potentiaalisen vaaratilanteen esim. tukehtumisvaaran vuoksi.
 - Tarkista laite ja sen liitäntäjohto vaurioiden varalta, kun olet ottanut sen pois pakkauksesta ja aina ennen sen kytkemistä sähköverkkoon. Tarkista myös, että laitteen ovi (mukaan lukien ikkuna, ovitiivisteet ja lukot) ei ole vaurioitunut tai taipunut. Sulje ovi kunnolla kehystä vasten. Tämä on tärkeää, jotta mikroaaltoenergiaa ei säteile käytön aikana. Samasta syystä tarkasta myös huolellisesti laitteen kotelo ja uunin sisäpuoli.
- Jos laitteessa ilmenee jotain vikaa, sitä ei saa käyttää ennen kuin asiantunteva ammattikorjaaja on korjannut sen.**
- Ennen kuin laitetta käytetään ensimmäistä kertaa tai jos sitä ei ole käytetty pitkään aikaan, se on puhdistettava huolellisesti jaksossa **Laitteen puhdistus ja huolto**.

- Aseta käyttöyksikkö, rullarengas ja pyörivä lasinen aluslautanen laitteeseen.
- Älä käytä laitetta ilman käyttöyksikköä, rullarengasta ja pyörivää lasista aluslautasta kunnolla asennettuna.
- Anna laitteen kuumentua noin 10 minuutin ajan grilliasetuksella (ilman mikroaaltotoimintoa) ennen ensimmäistä käyttökertaa. Tämä toimenpide poistaa hajun, jota ilmenee tavallisesti, kun grilli kytketään päälle ensimmäistä kertaa. Laitteesta voi tulla jonkin verran savua; tämä on normaalia, mutta huolehdi kuitenkin riittävästä tuuletuksesta.

Huom: Älä kytke laitteen mikroaaltotoimintoa päälle, jolle lämmitettävää tai valmistettavaa ruokaa ole laitettu uuniin. Laitteen käyttäminen tyhjänä voi aiheuttaa vaurioita.

Tärkeää

- Kun lämmität nesteitä mikrossa, neste voi kuumentua kiehumapisteen yli ilman että kuplia näkyy. Siksi on astioita käsiteltäessä oltava erittäin varovainen (esim. niitä otettaessa mikrosta). Ylikiehumisen vaaraa voidaan vähentää asettamalla astiaan lämpöä kestävä lasisauva kuumennuksen ajaksi.
- Kananmunia kuorineen tai kovaksikeitettyinä ei saa kuumentaa mikrouunissa, koska ne saattavat räjähtää mikroaaltoprosessin päätyttyäkin.
- **Varoitus:** On myös erittäin vaarallista kuumentaa nesteitä tai mitään kiinteitä ruoka-aineita suljetuissa astioissa, koska tämä aiheuttaa erittäin vakavan räjähdysvaaran.
- Vauvojen ruokintapulloja tai vauvanruokaa sisältäviä lasiastioita on sekoitettava tai ravistettava kunnolla, jotta lämpö jakautuu tasaisesti. **Kivuliaitten ja vaarallisten palovammojen välttämiseksi tarkista aina ruoka-aineen lämpötila ennen lapselle antamista.**
- Kun lämmität tai kypsennät syttyvään aineeseen (kuten muoviin tai paperiin) pakattua ruokaa, voi tällainen materiaali syttyä palamaan. On myös mahdollista, että ruoka kuivuu tai jopa syttyy, jos on valittu liian pitkä kypsentämisaika. Rasva ja öljy ovat myös syttyviä aineita. Siksi on tärkeää valvoa laitteen toimintaa käytön aikana. Herkästi syttyvät nesteet kuten väkevät alkoholit eivät luonnollisesti sovellu kuumennettaviksi.
- Jos käytön aikana huomataan savua, pidä laitteen ovi kiinni tai estä tai tukahduta liekit. Kytke laitteesta virta pois välittömästi ja irrota pistotulppa pistorasiasta.
- Palovammojen estämiseksi on aina käytettävä sopivaa patalappua ruokien ottamiseen uunista, koska valmistusvälineet ja -astiat kuumenevat grillin käytön, kiertoilmatoiminnon sekä mikrouunin käytön aikana.
- Erityisiä ruokalämpömittareita (joita käytetään tavallisissa uuneissa) ei voi käyttää mikroaaltouunien yhteydessä.

Tärkeitä turvallisuusohjeita

- **Varoitus: jotkut ruoat syttyvät helposti palamaan. Älä missään tapauksessa jätä laitetta ilman valvontaa käyttäessäsi mikroaalto-, grilli-, kiertoilma- tai yhdistelmätoimintoja.**
- Tämä mikroaaltouuni on tarkoitettu vain ruuan sulattamiseen, kuumentamiseen ja kypsentämiseen. Valmistaja ei vastaa mahdollisista laitteen väärinkäytöstä tai käyttöohjeiden laiminlyömisestä johtuvista vaurioista.
- Tätä laitetta ei ole tarkoitettu käytettäväksi erillisen ajastimen tai kaukosäätimen kanssa.
- Tätä laitetta eivät saa käyttää henkilöt (mukaan lukien lapset), jotka eivät ole fyysisesti, aistillisesti tai henkisesti täysin kehittyneitä tai joilla ei ole kokemusta ja tietoa laitteen käytöstä, paitsi jos

- henkilöiden turvallisuudesta vastuussa oleva henkilö valvoo tai ohjaa heitä alussa.
- Lapsia on valvottava, jotta estetään, etteivät he leiki laitteella.
 - **Varoitus:** lapset eivät saa käyttää mikrouunia ilman valvontaa, jollei heille ole annettu yksityiskohtaisia ja selkeitä ohjeita ennen laitteen käyttämistä. Lapsille tulee selittää, että he saavat käyttää mikrouunia vain turvaohjeiden mukaisesti ja että on vaarallista, jos laitetta käytetään väärin tai ohjeita ei seurata.
 - **Varoitus:** Koska grillin, kiertoilmatoiminnon ja mikron/grillin yhdistelmätoimintojen käytön aikana esiintyy korkeita lämpötiloja, lapset eivät saa käyttää laitetta muutoin kuin aikuisten tarkassa valvonnassa.
 - Katkaise aina virta laitteesta ja irrota pistotulppa pistorasiasta
 - ennen laitteen puhdistamista ja
 - mahdollisen toimintahäiriön sattuessa.
 - **Varoitus:** Laitteen ulkopinnat saattavat kuumentua käytön aikana. Kuumaa höyryä voi myös tulla tuuletusaukoista: **palovammavaara.**
 - Älä anna laitteen tai liitäntäjohtojen koskettaa kuumia pintoja tai joutua kosketuksiin lämmönlähteiden kanssa. Älä myöskään jätä liitäntäjohtoa roikkumaan äläkä anna sen koskettaa kuumia osia.
 - On tärkeää, että laite puhdistetaan perusteellisesti säännöllisin väliajoin ja että ruoantähteet poistetaan. Muutoin kuumentumiselle alttiille pinoille saattaa aiheutua liiallista kulumista ja tuotteen kestoikä saattaa lyhetä huomattavasti. Lisäksi sen turvallinen ja asianmukainen toiminta voi myös kärsiä.
 - Tämä mikroaaltouuni on tarkoitettu vain kotitalouskäyttöön eikä sitä pidä käyttää kaupallisiin tarkoituksiin.
 - **Varoitus:** huolto- ja korjaustyöt, jotka vaativat mikroaaltosäteilynsuojauksen poistamista, ovat erittäin vaarallisia henkilöille, joilla ei ole alan koulutusta. Näihin töihin luetaan myös erikoisliitäntäjohtojen ja sisävalon lampun vaihtaminen. Laitteen saa avata vain alan koulutuksen saanut, pätevä henkilö. Jos laitteessa ilmenee toimintahäiriöitä, ota yhteys asiakaspalveluumme.
 - Tämä laite kuuluu 2-ryhmään ja B ISM -luokkaan. 2-ryhmä käsittää kaikki ISM-laitteet (teolliset, tieteelliset, lääketieteelliset), jotka tuottavat suurtaajuusenergiaa ja/tai käyttävät suurtaajuusenergiaa sähkömagneettisen säteilyn muodossa käsitelläkseen materiaaleja; se käsittää myös kipinätyöstölaitteet. Luokka B erittelee kotitalouskäyttöön tarkoitettuja laitteita tai kaikki vastaavanlaisia laitteita, jotka on yhdistetty kotitalouksille sähköä jakavaan, yleiseen sähköverkkoon.

Miten mikroaallot toimivat (Ryhmä II EN 55011:1998+A1+A2 vaatimusten mukaisesti)

Laitteen sisällä syntyy sähkömagneettista energiaa, joka saa ruuan molekyylit (enimmäkseen vesimolekyyleja) kieppumaan ja saa aikaan ruuan kuumentumisen. Siksi paljon vettä sisältävät ruoka-aineet kuumenevat nopeammin kuin suhteellisen kuivat ruoka-aineet. Lämpöä syntyy vähitellen ruoka-aineissa. Ruuan valmistamisessa käytetyt välineet ja astiat kuumenevat vain epäsuorasti ruuan lämpötilan nousun seurauksena.

Käytä aina mikrouuniin sopivia astioita

- Älä laita ruokaa suoraan lasiselle aluslautaselle vaan käytä aina tarkoitukseen sopivaa lautasta tai astiaa. Tarkista, että astia ei työnny lasisen aluslautasen reunan yli.
- Metalliesineitä tulee välttää, koska mikroaallot heijastuvat metallista eivätkä ehkä saavutakaan kypsennettävää ruoka-ainetta. Uunin sisällä metalli voi myös aiheuttaa kipinäointia, mikä saattaa vaurioittaa laitetta.

- Yleisesti ottaen ei aterimia tai metalliastioita saa käyttää mikrouunissa. Jotkut ruokien pakkausaineet sisältävät alumiinifoliota tai metallilankaa paperikerroksen alla, ja niitä ei saa käyttää mikroaaltolaitteiden kanssa.

Jos ruokaohjeessa suositellaan alumiinifolion käyttöä, on ruoka-aine käärittävä tiiviisti folioon (välttämällä ilmapuolien syntymistä). On myös varmistettava, että alumiinifolion ja uunin sisäseinien väliin jää **vähintään 2,5 cm:n** tila.

- Tarkista aina, että ruuan valmistukseen käytettävässä astiassa tai lautasessa ei ole metallikoristeita kuten kullattua reunusta tai metallihiukkasia sisältävää väriä. Lyijykristallista valmistetut esineet eivät myöskään sovi mikroaaltolaitteisiin. Varmista myös, että käyttämässäsi astioissa ei ole onttoja osia (esim. varressa tai kädensijassa). Huokosiin materiaaleihin on ehkä imeytynyt vettä puhdistuksen aikana eivätkä ne siksi sovi käytettäväksi mikroaaltolaitteissa. Melamiinimuovista valmistetut keittoastiat tai välineet imevät energiaa eivätkä siis sovi mikroaaltokäyttöön.

- Mikroaaltotoiminto

- Kuumuutta kestävästä lasista tai posliinista tehdyt astiat sopivat erittäin hyvin mikrouuniin.
- Muovi sopii käytettäväksi mikrouunissa vain silloin kun se kestää kuumuutta 180° C:een. Ruuanvalmistuspussit on puhkaistava, jotta paine poistuu niistä ruuanvalmistuksen aikana. Mikrouunikäyttöön sopivia astioita voi ostaa useimmista keittiötarvikemyymälöistä.

- Grillin ja kiertoilmatoiminnon käyttö

- Näillä toiminnoilla laitteessa voidaan käyttää kaikkia tavalliseen uuniin sopivia, kuumuutta kestäviä astioita tai lautasia. Älä kuitenkaan käytä muoviasioita.
- Kypsennettävä ruoka voidaan asettaa suoraan grilliparilalle, joka asetetaan pyörivälle lasiselle aluslautaselle.

- Mikro/grilli -yhdistelmätoiminto

- Yhdistelmätoimintoa käytettäessä mikrouuni ja grilli aktivoidaan vuorotellen. Siksi käytettävien astioiden ja lautasten on sovitettava sekä mikrouunikäyttöön että oltava kuumuutta kestäviä. Muoviasioita ei saa käyttää suhteellisen korkeiden lämpötilojen takia. Laitteen grilliparila sopii käytettäväksi mikron kanssa. Varmista, että käytettävä astia tai lautanen ei sisällä metalliosia.



Grilliparila

- Grillausta varten grilliparila tulee asettaa pidemmille jaloilleen.
- Kun se asetetaan lyhyemmille jaloille, parilaa voidaan käyttää kiertoilmatoiminnon kanssa esim. pitsan valmistukseen.



Toiminta

Yleistietoja ohjelmoinnista

Parhaan mahdollisen toiminnan varmistamiseksi tässä mikroaaltouunissa on käytetty huippuluokan elektroniikkaa.

- Ohjelmointipainiketta painettaessa yksi merkkiäni ilmoittaa hyväksytystä painalluksesta.
- Toimintasarjan aikana sen asetukset saa näkyviin painamalla vastaavaa painiketta. **Jos esimerkiksi mikroaaltotoiminnon aikana painetaan -painiketta, näyttöön tulee valittu tehoasetus.**
- Toimintasarjan voi keskeyttää tai käynnistää uudelleen painamalla -painiketta.

Normaali ohjelmointi

- Aseta kuumennettava ruoka sopivaan astiaan. Laita astia pyörivälle alustalle mikrouuniin.
 - Mikrouunissa kuumennettava ruoka on peitettävä kuivumisen estämiseksi. Tähän tarkoitukseen sopivia kansia yms. voi ostaa useimmista keittiötarvikeliikkeistä.
 - Grilli- ja kiertoilmatoimintoja tai mitä tahansa yhdistelmätoimintoa käytettäessä valmistettava ruokaa ei saa peittää. Grilliparilan voi asettaa suoraan lasiselle aluslautaselle ja ruoan grilliparilalle.
- Sulje ovi ja valitse haluamasi toimintosarja.
- Kun toimintosarja käynnistyy, aluslautanen alkaa pyöriä. Sisävalo palaa käytön aikana.
- Jos ovi avataan käytön aikana tai -painiketta painetaan (esimerkiksi ruoan sekoittamiseksi kääntämiseksi niin, että lämpö jakautuu tasaisesti), ajastin- ja ohjelmatoiminnot keskeytyvät automaattisesti. Valmistusaikaa voi tällöin muuttaa, mikäli tarpeen. Ohjelma jatkuu automaattisesti vasta, kun ovi suljetaan ja -painiketta painetaan.
- Toimintosarja keskeytetään painamalla -painiketta kahdesti.
- 5 merkkiäntä ilmoittaa, että ajastettu aika on kulunut. Samalla sisävalo sammuu.
- Avaa ovi ja ota ruoka-astia pois mikrosta.
- Jotta lämpö jakautuisi tasaisesti ruuassa, on astian annettava seisoa useamman minuutin ajan.



Huomaa: Kypsennysaikaa asetettaessa käytetään seuraavia jaksoja:

0–1 minuuttia	:	5 sekunnin jaksot
1–5 minuuttia	:	10 sekunnin jaksot
5–10 minuuttia	:	30 sekunnin jaksot
10–30 minuuttia	:	1 minuutin jaksot
30–95 minuuttia	:	5 minuutin jaksot

- Kypsennysaika riippuu yleensä useammasta tekijästä.
 - Mikroaallot tunkeutuvat ruoan pintakerroksiin: siksi suurempien ruokapalojen kypsennys kestää kauemmin kuin saman määrän kypsennys paloitetuna. Ruoka on myös aseteltava lautaselle tasaisesti.
 - Jotta ruoassa mahdollisesti olevat bakteerit tuhoutuvat, on ruoka altistettava korkeille lämpötiloille riittävän pitkäksi aikaa.
 - Yleissääntö: puolet ruokamäärästä - puolet ajasta
kaksinkertainen määrä - melkein kaksinkertainen aika.

Kello



Kun laite on kytketty virtalähteeseen, näyttöön ilmestyy „0:00“ ja kuuluu merkkiääni.

1. Paina  kerran. Tuntien numerot alkavat vilkkua näytöllä.
2. Käännä kiertokytkintä asettaaksesi oikean tunnin.
3. Paina . Minuuttinumerot alkavat vilkkua.
4. Käännä kiertokytkintä asettaaksesi oikeat minuutit.
5. Lopeta kellonajan asettaminen painamalla . Symboli „:“ vilkkuu ja näytössä on oikea kellonaika.

Kellonajan asetuksen voi keskeyttää -painikkeella.

Kellonaika on asetettava, kun laite kytketään ensi kertaa virtalähteeseen ja sähkökatkoksen jälkeen.



Keittiöajastin

1. Paina kaksi kertaa . Näytössä näytetään “00:00”.
2. Aseta haluttu aika kiertokytkintä kääntämällä.
3. Aktivoi keittiöajastin painamalla .

4. 5 merkkiäntä ilmoittaa, että esiasetetettu aika on kulunut ja kello palaa normaaliin näyttöön.



Maksimi esiohjelmitava aika on 95 minuuttia.

Mikroaaltotoiminto

Ennen toimintasarjan aloittamista laitteeseen on ohjelmitava oikea toiminto (mikroaalto), haluttu tehoasetus ja käyntiaika. Tehoasetus valitaan painamalla toistamiseen , tai painamalla kerran  ja sitten käyttämällä kiertokytkintä. Käyntiajan voi asettaa enintään 95 minuutiksi.

	Tehoasetukset			
	Teho (P)	Näyttö	Toiminto	
1 x	800 W	P100 (100%)	Korkea asetus	Nesteiden kuumentaminen, kypsentaminen
2 x	640 W	P 80 (80%)	Keskikorkea asetus	Pakasteiden sulattaminen ja kuumentaminen
3 x	400 W	P 50 (50%)	Keskiasetus	Herkkien ruoka-aineiden kypsentaminen
4 x	240 W	P 30 (30%)	Sulatus	Ruoan sulattaminen
5 x	80 W	P 10 (10%)	Sulatus	Herkkien ruokien sulattaminen

Esimerkki: mikroaaltotoiminto 5 minuutiksi teholla 50 %.

1. Paina  3 kertaa, tai paina kerran  ja valitse sitten kiertokytkimellä haluamasi tehoasetus. Näytössä näkyy **P 50**.
2. Vahvasta painamalla .
3. Käännä kiertokytkintä, kunnes näytössä on **5:00**.
4. Käynnistä ohjelma painamalla .

Pikaohjelmointi



Yleisimmin käytetyt mikrouunin aika-asetukset voi ottaa käyttöön yksinkertaisesti -painiketta painamalla. Tässä toiminnossa tehoasetus on **aina** 100 %. Jokainen painallus lisää kypsennysaikaan 30 sekuntia.

Huomaa: kypsennysprosessi alkaa heti, kun painiketta painetaan ensimmäisen kerran.

Esimerkki: mikroaaltouunin ohjelmointi 2 minuutiksi teholla 100 %.





1. Paina  4 kertaa. Näytössä on **2:00**.

Kiertoilmatoiminto

Tässä toiminnossa kuuma ilma kiertää uunin sisällä, mikä edesauttaa tasaista kypsymistä ja ruskistumista. Tässä laitteessa esiohjelmitava lämpötila on 100°C–190°C. Lämpötila asetetaan painamalla  tarvittavan monta kertaa tai painamalla kerran  ja käyttämällä sitten kiertokytkintä. Kypsennysajan voi esiasettaa enintään 95 minuutin pituiseksi.

Tarvittaessa uuni voidaan esikuumentaa. Valitse haluamasi lämpötila ja paina 'Start'.

Esimerkki: laite esikuumentetaan 190 °C:een, jota seuraa 30 minuutin kypsennysaika.

1. Paina  10 kertaa tai paina  kerran ja valitse sitten haluttu lämpötila kiertokytkimellä. Näytössä on **190**.
2. Vahvasta painamalla .
3. Paina  käynnistäaksesi esikuumentusprosessin.

4. Heti kun esiasetettu lämpötila on saavutettu, kuuluu merkkiäni ja näyttö alkaa vilkkua.
5. Avaa ovi, aseta ruoka uuniosastoon ja sulje ovi uudestaan.
6. Käännä kiertokeytkintä, kunnes näytössä on **30:00**.
7. Aloita kypsennys painamalla .

Huomaa: Valmistusaika voidaan asettaa vasta, kun valittu lämpötila on saavutettu ja ruoka on sijoitettu uuniosaston sisään.

Ellei valmistusaikaa valita 5 minuutin kuluessa esivalitun lämpötilan saavuttamisesta, 5 merkkiäntä ilmoittaa, että laite on peruuttanut valitun toiminnon.



Huomaa: Kohdat 3 ja 4 ohitetaan, jos esikuumennusta ei tarvita.

Grillitoiminto :

Grillausprosessi käyttää ruoan valmistamiseen säteilylämpöä. Toiminto soveltuu gratinointiin tai ohuiden lihanpalojen grillaamiseen.

Ohjelma valitaan painamalla . Maksimi ohjelmoitava valmistusaika on 95 minuuttia.



Esimerkki: Laitteen ohjelmointi 30 minuutin grillausaikaan.

1. Paina kerran . Näytössä näytetään **G-1**.
2. Vahvista painamalla .
3. Käännä kiertokeytkintä, kunnes näytössä näytetään **30:00**.
4. Käynnistä valmistusprosessi painamalla .





Liha on käännettävä toisen puolen ruskistuttua ja otettava grillistä kummankin puolen kypsyttyä, minkä vuoksi kypsennysprosessia on seurattava tarkasti. Tätä helpottaa merkkiäni, joka ilmaisee, että puolet kypsennysajasta on kulunut.

Yhdistelmäohjelmat :

Yhdistelmäohjelmat soveltuva kalan, perunoiden ja kohokkaiden kypsentämiseen tai gratinointiin.

Ohjelmat valitaan painamalla toistamiseen  tai painamalla kerran  ja käyttämällä sitten kiertokeytkintä. Maksimi ohjelmoitava valmistusaika on 95 minuuttia.

	Näyttö	Mikroaalto	Grilli	Kuumailma
	C-1	50 %	0	50 %
	C-2	50 %	50 %	0
	C-3	0	50 %	50 %
	C-4	30 %	35 %	35 %

1. Paina , kunnes näytöllä on haluttu toiminto (C-1, C-2 jne.) tai paina kerran  ja valitse sitten haluamasi ohjelma kiertokeytkimellä.
2. Vahvista painamalla .
3. Aseta kiertokeytkimellä tarvittava kypsennysaika.
4. Aloita kypsennys painamalla .

Sulatusohjelma ajan tai painon mukaan ()

Tämä sulatusohjelma on käytännöllinen sulatettaessa ruokaa joko antamalla sulatettavan ruoan paino tai asettamalla sulatusaika suoraan. Herkän ruoan sulattamiseen suosittelemme SULATUS-

toimintoa (katso taulukosta *tehoasetukset*), sen takaamiseksi, että ruoka sulatetaan tasaisella, alhaisella lämpötila-asetuksella.

DEF1 osoittaa painoon perustuvaa sulatusta; **DEF2** osoittaa aikaan perustuvaa sulatusta.



1. Paina  kerran tai kahdesti. Näytössä on **DEF1** tai **DEF2**.
2. Käytä kiertokytkintä asettaaksesi sulatettavan ruoan painon (100 g – 2000 g) tai halutun sulatusajan (00:05 - 95:00).
3. Aloita sulatus painamalla .



Hyödyllisiä vihjeitä:









- Painoon perustuvan sulatuksen aikana 2 merkkiääntä ilmaisee, että sulatusajasta on kulunut puolet. Käännä ruoka ympäri ja ota pois valmiiksi sulanut osuus.
- Jos ruoka ei sula kokonaan ajastetussa sulatusajassa, on sulattamista paras jatkaa 1 minuutin jaksoissa kunnes ruoka on kokonaan sulanut.
- Mikroaaltouunikäyttöön soveltumattomissa muovivastioissa säilytettävä ruoka on syytä jättää joksikin aikaa seisomaan pakastimesta ottamisen jälkeen. Odota, kunnes ruoka irtoaa helposti muovista ennen kuin laitat sen uuniin mikrouunille soveltuvassa astiassa.

Automaattiset kypsennysohjelmat

Automaattiset kypsennysohjelmat ovat käytännöllisiä kypsennettäessä tai lämmitettäessä ruokaa ilman asetusten, kuten tehon tai kypsennysajan, erillistä valitsemista.

1. Käytä kiertokytkintä valitaksesi halutun valikon. Näytössä lukee **A-1**:stä **A-10**:ään.
2. Paina  vahvistaaksesi asetuksen.
3. Aseta kiertokytkimellä haluttu paino.
4. Paina  käynnistäaksesi ohjelman.



Valikko	Paino (g)	Tehoasetukset
A 1 Pizza 	300	100% mikroaalto/100% grilli, vuorotteleva
	400	100% mikroaalto/100% grilli, vuorotteleva
A 2 Perunat 	230	100% mikroaalto
	460	100% mikroaalto
	690	100% mikroaalto
A 3 Liha 	200	100% mikroaalto
	300	100% mikroaalto
	400	100% mikroaalto
	500	100% mikroaalto

A 4 Kala 	200	80% mikroaalto
	300	80% mikroaalto
	400	80% mikroaalto
	500	80% mikroaalto
A 5 Vihannekset 	200	100% mikroaalto
	300	100% mikroaalto
	400	100% mikroaalto
	500	100% mikroaalto
A 6 Juomat 	1 (n. 240 ml)	100% mikroaalto
	2 (n. 480 ml)	100% mikroaalto
	3 (n. 720 ml)	100% mikroaalto
A 7 Nuudelit/pasta 	50 (kylmässä vedessä, 450 ml)	80% mikroaalto
	100 (kylmässä vedessä, 800 ml)	80% mikroaalto
	150 (kylmässä vedessä, 1200 ml)	80% mikroaalto
A 8 Popcornit 	50	100% mikroaalto
	100	100% mikroaalto
A 9 Kakku 	475	Tämä ohjelma käyttää esilämmitystoimintoa. Heti kun on saavutettu 160 °C, kuuluu merkkiäni ja näyttö alkaa vilkkua. Avaa ovi ja laita kakku uuniosaston keskelle. Sulje ovi ja käynnistä ohjelma painamalla  .
A 10 Kanapaisti 	750	50% mikroaalto / 50% grilli
	1000	50% mikroaalto / 50% grilli
	1250	50% mikroaalto / 50% grilli

Lapsilukko:

Lapsilukko estää lapsia käyttämästä laitetta ilman valvontaa.

Aktivoi lapsilukko painamalla  -painiketta kolmen sekunnin ajan.

Kuuluu pitkä merkkiäni ja symboli  ilmestyy näyttöön. Poista lapsilukko käytöstä painamalla  -painiketta uudelleen kolme sekuntia.

Kuuluu pitkä merkkiäni ja symboli  katoaa.

Huomaa: Jos laitteen käynnistäminen ei onnistu, varmista, ettei lapsilukko ole päällä.

Sisävalo:

Sisävalo syttyy, kun ovi avataan. Se palaa myös käytön aikana. Jos ovi kuitenkin jää auki yli 10 minuutin ajaksi tai jos ohjelma on päättynyt, valo sammuu.

Laitteen puhdistus ja huolto

- Varmista, että laitteesta on katkaistu virta ja että se on täysin jäähtynyt ennen puhdistamista.
- Älä käytä vettä laitteen puhdistamiseen. Varmista, ettei vettä pääse ollenkaan laitteen sisällä tai ulkopuolella sijaitseviin tuuletusaukkoihin.
- Koko laite voidaan pyyhkiä kosteahkolla, nukattomalla rievulla ja miedolla pesuaineella. Kuivaa perusteellisesti pyyhkimisen jälkeen.
- Höyrypesureita tai myynnissä olevia, tavallisten uunien puhdistukseen tarkoitettuja puhdistussuihkeita ei saa käyttää.
- Laitteen sisäpinnat on puhdistettava huolellisesti aina käytön jälkeen. Oven sisäpuoli, ovikehys, rullarengas sekä aluslautasen alla oleva ohjausura on pidettävä aina puhtaina.
- Grilliparila, pyörivä lasinen aluslautanen ja rullarengas voidaan puhdistaa lämpimällä saippuvedellä.

Tekniset tiedot

Ulkomitat: 486 mm (K)
400 mm (L)
291 mm (S)

Sisämitat:

- lasinen aluslautanen: Ø 270 mm
- tila aluslautasen yläpuolella: 180 mm

Paino: 14,3 kg

Käyttöjännite: 230 V ~ 50 Hz
Tehontarve: 1300 W
– grilli 1200 W
– mikrouuni 1300 W
– kiertoilmatoiminto 1200 W

Mikroaaltoteho: 80 W - 800 W



Hävittämisohjeet

Vanhat tai vaurioituneet laitteet on tehtävä käyttökelvottomiksi poistamalla liitäntäjohto. Jos et ole varma laitteen kierrättämisestä, kysy paikallisilta jätehuoltoviranomaisilta.

Takuu

Laitteelle myönnetään 2 vuoden takuu, joka koskee valmistus- ja ainevikoja, ostopäivästä lukien yksilöityä ostokuuttia vastaan yleisten Suomessa kulloinkin alalla voimassa olevien takuehtojen mukaan. Mikäli laitetta käytetään väärin, käyttöohjeen vastaisesti tai huolimattomasti, vastuu syntyvistä esine- ja henkilövahingoista lankeaa laitteen käyttäjälle. Tämä takuu ei vaikuta lakimääräisiin oikeuksiin eikä mihinkään muihin kansallisen lainsäädännön säätämiin tuotteiden ostoa koskeviin laillisiin kuluttajaoikeuksiin, joita tuotteen hankkijalla on.

Valmistuttaja: Severin Elektrogeräte GmbH, Saksa

Maahantuoja:

Oy Harry Marcell Ab
PL 63, 01511 VANTAA

Puh (09) 870 87860

Fax (09) 870 87801

www.harrymarcell.fi

asiakaspalvelu@harrymarcell.fi

Szanowni Klienci!

Przed przystąpieniem do korzystania z kuchenki mikrofalowej należy uważnie zapoznać się z instrukcją obsługi i zachować ją na przyszłość. Urządzenie może być obsługiwane wyłącznie przez osoby, które zapoznały się z niniejszą instrukcją.

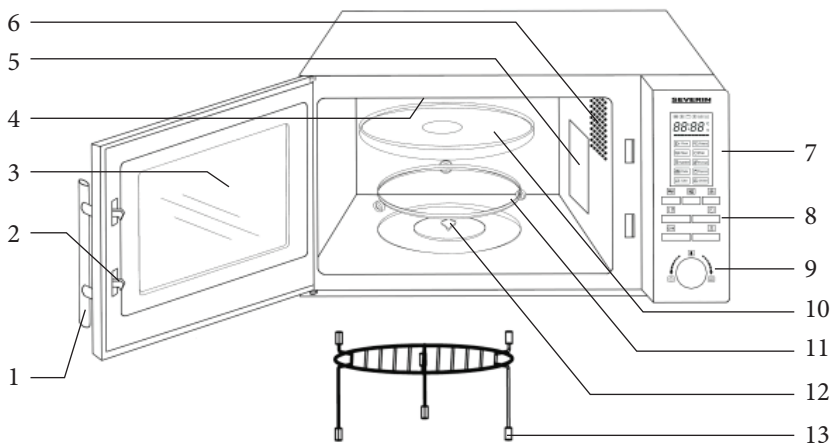

Przycisk	Funkcja
	Mikrofałe
	Opiekanie / Programy łączone
	Termoobieg
	Rozmrażanie
	Zegar / Minutnik
	Stop / Przerwij
	Start / Potwierdzenie programu / Szybki start
Pokrętko	Funkcja
	Czas
	Waga
	Automatyczne programy gotowania

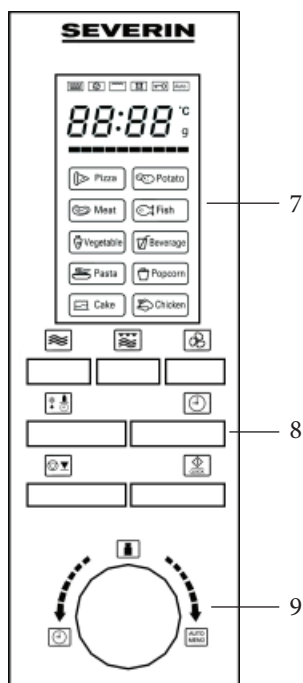

Budowa urządzenia

1. Uchwyt
2. Rygle drzwiczek
3. Okienko
4. Opiekacz
5. Pokrywa ochronna
6. Lampka wewnętrzna
7. Wyświetlacz
8. Przyciski funkcyjne
9. Pokrętko
10. Szklany talerz obrotowy
11. Pierścień obrotowy
12. Zespół napędowy
13. Ruszt opiekacza

Wybór miejsca dla urządzenia

- Urządzenie należy umieścić na stabilnej, równej powierzchni, odpornej na wysokie temperatury i znajdującej się z dala od jakiegokolwiek źródła ciepła lub wilgoci.
- Kuchenki mikrofalowej nie można używać na wolnym powietrzu.
- W pomieszczeniu należy zapewnić odpowiednią wentylację. Na kuchenke nie należy kłaść żadnych przedmiotów, a wolna przestrzeń wokół urządzenia musi spełniać poniższe wymogi:

Z jednego boku: 7,5 cm; drugi bok niezastłony

Z tyłu: 7,5 cm

Z góry: 30,0 cm

Nie usuwać podstawek znajdujących się na dolnej płycie.

Urządzenia nie wolno instalować wewnątrz szafki, bezpośrednio pod szafką lub pod innym urządzeniem.

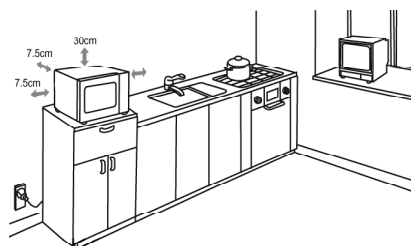

Podłączanie do źródła zasilania

Urządzenie należy podłączać wyłącznie do uziemionego gniazdka elektrycznego, zainstalowanego zgodnie z wymogami bezpieczeństwa. Należy sprawdzić, czy napięcie sieciowe zgadza się z napięciem podanym na tabliczce znamionowej urządzenia. Niniejszy wyrób zgodny jest z obowiązującymi w UE przepisami dotyczącymi oznakowania produktu.

Przed podłączeniem do źródła zasilania

- Zdjąć opakowanie zewnętrzne i wewnętrzne. Opakowanie w całości nadaje się do recyklingu.
- **Nie usuwać** szaro-brązowej osłony (5), która znajduje się obok lampki na prawej ścianie komory kuchenki.
- **Uwaga:** Nie pozwalać, aby dzieci miały dostęp do elementów opakowania, ponieważ mogą one spowodować zagrożenie, np. uduszenia.
- Po rozpakowaniu oraz przed każdym podłączeniem urządzenia do sieci elektrycznej, należy sprawdzić, czy kuchenka i przewód zasilający nie noszą śladów uszkodzenia. Należy również sprawdzić, czy drzwiczki (w tym okienko, uszczelki drzwiczek i rygle) nie są uszkodzone lub wygięte i czy zapewniają szczelne zamknięcie urządzenia. Jest to o tyle ważne, że zapobiega wydostawaniu się energii mikrofalowej podczas pracy kuchenki. Z tych samych względów należy sprawdzać szczelności pozostałych elementów obudowy zewnętrznej i wewnętrznej kuchenki.

Jeśli urządzenie nosi ślady uszkodzenia, należy zaprzestać jego używania do czasu naprawy przez odpowiednio wykwalifikowaną osobę.

- Przed użyciem urządzenia po raz pierwszy oraz po dłuższym czasie nieużywania należy wyczyścić je według instrukcji w punkcie **Czyszczenie i konserwacja**.
- Zamontować w urządzeniu zespół napędowy, pierścień obrotowy i szklany talerz obrotowy.
- Nie włączać urządzenia bez prawidłowo założonego zespołu napędowego, pierścienia obrotowego i szklanego talerza obrotowego.
- Przed pierwszym użyciem kuchenki należy nastawić ją na funkcję opiekacza i rozgrzewać przez 10 minut (funkcja kuchenki mikrofalowej powinna być wyłączona w tym czasie). Ma to na celu usunięcie specyficznego zapachu, który zazwyczaj pojawia się przy pierwszym użyciu opiekacza. W trakcie tej czynności może pojawić się niewielka ilość dymu, co jest zupełnie normalne, niemniej należy zapewnić odpowiednią wentylację pomieszczenia.

Uwaga: Nie włączać funkcji mikrofal w kuchence, jeżeli wewnątrz nie ma żadnego jedzenia lub napoju przeznaczonego do podgrzania. Posługiwanie się włączoną kuchenką mikrofalową przy pustej komorze kuchenki może doprowadzić do uszkodzenia urządzenia.

Ważne wskazówki

- Podczas podgrzewania płynów w kuchence mikrofalowej może się zdarzyć, iż płyn ulegnie zagotowaniu bez widocznych objawów wrzenia. Należy zatem zachować szczególną ostrożność w obchodzeniu się z pojemnikami, np. podczas wyjmowania ich z kuchenki. Umieszczenie w pojemniku z podgrzewanym płynem pręta ze szkła żaroodpornego zmniejsza ryzyko wystąpienia tego zjawiska.
- W kuchence mikrofalowej nie wolno podgrzewać jajek w skorupkach lub jajek ugotowanych na twardo, ponieważ mogą one eksplodować nawet po zakończeniu procesu podgrzewania.
- **Ostrzeżenie:** Podgrzewanie w kuchence mikrofalowej płynów lub potraw zamkniętych w pojemnikach jest bardzo niebezpieczne i grozi eksplozją.
- Zawartość podgrzewanej butelki lub innego opakowania szklanego zawierającego pokarm dla dziecka należy starannie wymieszać lub wstrząsnąć w celu zapewnienia równomiernego rozkładu temperatury w pokarmie. **W celu uniknięcia bolesnych i niebezpiecznych oparzeń zawsze należy sprawdzić temperaturę pokarmu przed podaniem go dziecku.**
- W trakcie podgrzewania lub gotowania potraw opakowanych w materiały łatwopalne, takie jak tworzywo sztuczne lub papier, istnieje niebezpieczeństwo zapalenia się opakowania. Pojawia się ono również wówczas, gdy na skutek ustawienia zbyt długiego czasu gotowania potrawa zbyt szybko wysuszy i w konsekwencji zapali. Tłuszcze i oleje są również substancjami łatwopalnymi. Z tego względu pracującego urządzenia nie należy pozostawiać bez nadzoru. Łatwopalnych płynów, na przykład zawierających wysokoprocentowy alkohol, z oczywistych względów nie należy podgrzewać.
- Jeżeli w trakcie pracy kuchenki pojawi się dym, drzwiczki powinny pozostać zamknięte, aby utrudnić zapalenie się potrawy lub by ugasić płomień. Należy natychmiast wyłączyć urządzenie i wyjąć przewód zasilający z gniazda elektrycznego.
- Aby uniknąć oparzenia podczas wyjmowania produktów z kuchenki, należy zawsze używać odpowiednich ściereczek lub rękawic kuchennych, ponieważ przybory i pojemniki mocno rozgrzewają się nie tylko podczas korzystania z funkcji opiekacza, lecz także kuchenki mikrofalowej.
- Specjalne termometry (używane do pomiaru temperatury w zwykłych piekarnikach) nie nadają się do stosowania w kuchenkach mikrofalowych.

Instrukcja bezpieczeństwa

- **Ostrzeżenie:** niektóre rodzaje żywności mogą się łatwo zapalić. W żadnym wypadku nie wolno pozostawiać bez nadzoru włączonego urządzenia w czasie pracy kuchenki mikrofalowej, opiekacza, termoobiegu czy też ich kombinacji.
- Kuchenka mikrofalowa jest przeznaczona wyłącznie do rozmrażania, podgrzewania i gotowania potraw. Producent nie ponosi odpowiedzialności za szkody wynikłe w skutek nieprawidłowego korzystania z urządzenia bądź nie stosowania się do niniejszej instrukcji.
- Urządzenie nie jest przystosowane do bycia uruchamianym przy użyciu zewnętrznego czasomierza lub odrębnego systemu zdalnego sterowania.
- Urządzenie nie jest przeznaczone do użytku przez osoby (także dzieci) o ograniczonych zdolnościach motorycznych, sensorycznych lub umysłowych, ani osoby, którym brakuje doświadczenia i stosownej wiedzy, chyba że są one pod nadzorem osoby odpowiedzialnej za ich bezpieczeństwo, która instruuje jak bezpiecznie korzystać z urządzenia.
- Dzieci powinny znajdować się pod stałą opieką, aby nie dopuścić do używania przez nie urządzenia jako zabawki.
- **Ostrzeżenie:** Dzieci mogą korzystać z kuchenki mikrofalowej tylko wówczas, jeśli zostały dokładnie poinstruowane jak bezpiecznie posługiwać się urządzeniem i są w pełni świadome zagrożeń i niebezpieczeństw wynikających z nieprzestrzegania instrukcji obsługi.
- **Uwaga!** Ze względu na wysokie temperatury powstające podczas korzystania z termoobiegu, opiekacza lub jego połączenia z działaniem mikrofal, dzieci mogą korzystać z urządzenia wyłącznie pod nadzorem osoby dorosłej.
- Urządzenie należy wyłączyć i wyjąć przewód wtyczkę z gniazdka elektrycznego:
 - przed przystąpieniem do czyszczenia lub mycia;
 - oraz w przypadku stwierdzenia wadliwego działania.
- **Ostrzeżenie:** W czasie używania urządzenia, zewnętrzna obudowa może się znacznie rozgrzać, a z otworów wentylacyjnych może wydobywać się gorąca para. Aby uniknąć oparzenia, należy w obu wypadkach przestrzegać zasad bezpieczeństwa. 
- Nie wolno dopuścić, by urządzenie lub przewód zasilający dotykał rozgrzanych powierzchni lub znajdował się w bezpośrednim sąsiedztwie silnych źródeł ciepła. Przewód zasilający nie powinien swobodnie zwisać, ani też dotykać rozgrzanych elementów urządzenia.
- Urządzenie należy regularnie i dokładnie czyścić oraz usuwać na bieżąco wszelkie resztki żywności. W przeciwnym wypadku jego powierzchnia szybciej się zużyje i żywotność urządzenia może się znacznie skrócić. Ponadto może się także pogorszyć jego działanie i bezpieczeństwo obsługi.
- Kuchenka mikrofalowa jest przeznaczona wyłącznie do celów domowych i nie nadaje się do zastosowań komercyjnych.
- **Ostrzeżenie:** Wszelkie naprawy kuchenki, które wymagają usunięcia pokryw chroniących przed promieniowaniem, wiążą się z poważnym zagrożeniem dla zdrowia i muszą być dokonywane przez odpowiednio wykwalifikowany personel. Do tego typu napraw zalicza się między innymi wymianę specjalnego przewodu zasilającego lub żarówki wewnątrz kuchenki. Jeżeli urządzenie wymaga naprawy, prosimy o dostarczenie go do jednego z naszych punktów obsługi. Odpowiednie adresy podane są na końcu instrukcji.
- Urządzenie mieści się w grupie 2 klasy B ISM. Grupa 2 obejmuje wszystkie urządzenia ISM (przemysłowe, naukowe i medyczne), które generują energię fal radiowych i/lub korzystają z takiej energii w formie promieniowania elektro-magnetycznego w celu przetwarzania materiałów, zalicza się do niej także urządzenia elektroiskrowe. Klasa B oznacza, że urządzenie przeznaczone jest do użytku domowego lub może być podłączone do ogólnodostępnej sieci zasilającej

urządzenia domowe.

Zasada działania kuchenki mikrofalowej (Grupa II zgodna z EN 55011:1998+A1+A2)

Wewnątrz urządzenia wytwarzane są fale elektromagnetyczne, które powodują drgania cząsteczek podgrzewanej substancji (zwłaszcza cząsteczek wody), a przez to wzrost temperatury substancji. Potrawy o dużej zawartości wody ulegną zatem podgrzaniu szybciej, niż potrawy suche. Występuje zjawisko stopniowego wzrostu temperatury wewnątrz masy potrawy. Wszelkie naczynia kuchenne, pojemniki czy talerze ulegają podgrzaniu w sposób pośredni, odbierając ciepło od potrawy.

Stosowanie odpowiednich naczyń kuchennych

- Potrawy nie należy kłaść bezpośrednio na szklanym talerzu obrotowym, lecz użyć w tym celu odpowiedniego talerza lub pojemnika. Pojemnik należy tak umieścić w kuchenke, by nie wystawał poza obris szklanego talerza obrotowego.
- Nie wolno do kuchenki mikrofalowej wkładać żadnych przedmiotów z metalu. Metal odbija mikrofałe i uniemożliwia im penetrację potrawy. Obiekty metalowe mogą powodować iskrzenie w komorze kuchenki i doprowadzić do jej uszkodzenia.
- Metalowe sztucce, pojemniki czy folia aluminiowa z zasady nie nadają się do stosowania w kuchenke mikrofalowej. Niektóre rodzaje opakowań zawierają folię aluminiową pod warstwą papieru, zatem również nie należy ich stosować w kuchenke mikrofalowej.

Jeśli przepis zaleca użycie folii aluminiowej, to należy dokładnie zawinąć w nią potrawę (ciasno, gładko i bez zagnieceń wskazujących na powietrze w środku) i umieścić ją w kuchenke w **odległości co najmniej 2.5 cm od wewnętrznych ścianek komory kuchenki**.

- Należy zawsze upewnić się, czy stosowany pojemnik lub talerz nie posiada ozdób metalowych, takich jak złocone brzegi, lub nie jest pokryty lakierem zawierającym cząsteczki metalu. Również nie należy stosować pojemników z kryształu ołowiowego. Należy ponadto sprawdzić, czy użyty pojemnik nie posiada wewnątrz pustych przestrzeni (np. w uchwytach). Materiały porowate po umyciu mogą być nasiąknięte wodą, zatem również nie są odpowiednie. Nie należy także stosować naczyń i pojemników wykonanych z tworzywa sztucznego zwanego melaminą, która powoduje pochłanianie energii.

- Korzystanie z kuchenki mikrofalowej

- W urządzeniach mikrofalowych można z powodzeniem stosować pojemniki wykonane z żaroodpornego szkła lub porcelany.
- Pojemniki z tworzyw sztucznych są odpowiednie, jeżeli posiadają odporność na temperaturę do 180° C. W rękawach lub workach do pieczenia należy wykonać otwory aby zapobiec powstawaniu w ich wnętrzu wysokiego ciśnienia w trakcie podgrzewania. Specjalne plastikowe pojemniki przeznaczone do stosowania w urządzeniach mikrofalowych są ogólnie dostępne w sklepach ze sprzętem gospodarstwa domowego.

- Korzystanie z opiekacza i termoobiegu

- Do korzystania z tych funkcji można używać żaroodpornych pojemników i talerzy nadających się do tradycyjnych piekarników, ale nie należy używać przedmiotów z tworzyw sztucznych.
- Potrawę przeznaczoną do przyrządzenia można umieścić bezpośrednio na ruszcie, który następnie należy postawić na szklanym talerzu obrotowym.

- Jednoczesne korzystanie z kuchenki mikrofalowej i opiekacza

- W wypadku jednoczesnego korzystania z podgrzewania mikrofalowego i opiekania, funkcje

te urządzenie realizuje na przemian. Pojemniki i talerze muszą być zatem odpowiednie do stosowania w kuchenke mikrofalowej i zarazem żaroodporne. Ze względu na stosunkowo wysokie temperatury nie należy stosować pojemników z tworzywa sztucznego. Dostarczany w komplecie ruszt nadaje się do stosowania w kuchenkach mikrofalowych. Nie używać pojemników posiadających elementy metalowe.



Ruszt opiekacza

- W celu opiekania potrawy ruszt należy ustawić na dłuższych nóżkach.
- Ruszt ustawiony na krótszych nóżkach można wykorzystywać z funkcją termoobiegu, np. do pieczenia pizzy.



Obsługa

Ogólne informacje na temat programowania kuchenki

W celu zapewnienia jak najlepszych wyników pracy, kuchenka ta korzysta z najnowszych osiągnięć elektroniki.

- Po wciśnięciu przycisku kontrolnego, program potwierdzony jest pojedynczym sygnałem dźwiękowym.
- **W czasie realizacji programu, można pokazać wybraną funkcję przyciskając odpowiedni przycisku np. jeśli podczas pracy kuchenki mikrofalowej wciśnięty zostanie przycisk , wyświetlacz pokaże wybraną moc.**
- Każdy program można przerwać lub ponownie rozpocząć wciskając przycisk .

Kolejność czynności

- Umieścić podgrzewaną potrawę w odpowiednim pojemniku. Postawić pojemnik wewnątrz kuchenki na szklanym talerzu obrotowym.
 - Jeśli potrawa będzie podgrzewana mikrofalami, należy ją przykryć aby uniknąć przesuszenia. Szklane lub plastikowe pokrywy przeznaczone do stosowania w urządzeniach mikrofalowych są dostępne w sklepach ze sprzętem gospodarstwa domowego.
 - Używając funkcji opiekania, termoobiegu lub funkcji łączonych, nie przykrywać potrawy. Ruszt opiekacza można położyć bezpośrednio na szklanym talerzu obrotowym, umieszczając potrawę na ruszcie.
- Zamknąć drzwiczki i nastawić odpowiedni program.
- Po włączeniu programu talerz obrotowy zacznie się kręcić. W czasie pracy kuchenki włączona jest lampka wewnętrzna.
- Jeżeli podczas pracy urządzenia zostaną otwarte drzwiczki lub wciśnięty przycisk  (np. w celu zamieszania lub obrócenia potrawy, aby jej temperatura była równomiernie rozproszona), praca czasomierza oraz programu zostaje automatycznie zawieszona. W razie potrzeby czas gotowania można w tym momencie zmienić. Program ponownie się włączy po zamknięciu drzwiczek i naciśnięciu przycisku .
- Aby przerwać program, należy wcisnąć dwa razy przycisk .
- 5 sygnały dźwiękowe informują o tym, że zaprogramowany wcześniej czas minął; w tym samym czasie wyłączy się wewnętrzna lampka.
- Otworzyć drzwiczki i wyjąć pojemnik z potrawą.
- Aby potrawa mogła uzyskać równomiernie rozłożoną temperaturę, należy odstawić pojemnik na kilka minut.

Uwaga: Podczas ustawiania czasu wykorzystywane są następujące przedziały:



- 0 – 1 minuta : przedziały 5-sekundowe
- 1 – 5 minut : przedziały 10-sekundowe
- 5 – 10 minut : przedziały 30-sekundowe
- 10 – 30 minut : przedziały 1-minutowe
- 30 – 95 minut : przedziały 5-minutowe

– Czas gotowania zależy zasadniczo od kilku czynników:

- Mikrofałe oddziałują na zewnętrzną warstwę potrawy. Z tego względu duża pojedyncza porcja wymaga czasu gotowania dłuższego niż ta sama porcja podzielona na mniejsze części. Ponadto, potrawę należy równomiernie rozmieścić na talerzu.
- Aby skutecznie usunąć wszelkie bakterie znajdujące się w potrawie, należy poddać ją działaniu wysokiej temperatury przez odpowiednio długi czas.
- Podstawowa reguła jest następująca: pół porcji - połowa czasu.
podwójna porcja - prawie podwójny czas.

Zegar



Po podłączeniu urządzenia do sieci wyświetlacz pokaże **0:00** i słychać będzie sygnał akustyczny.

1. Nacisnąć  jeden raz. Cyfry oznaczające godzinę zaczną mrugać na wyświetlaczu.
2. Za pomocą pokrętki ustawić prawidłową godzinę.
3. Nacisnąć . Cyfry pokazujące minuty zaczną mrugać.
4. Za pomocą pokrętki ustawić prawidłową minutę.
5. Nacisnąć  aby zakończyć ustawianie godziny. Zaczną mrugać symbol ':' i pokazana zostanie prawidłowa godzina.

Proces ustawiania zegara można przerwać naciskając przycisk .



Zegar należy ustawić przed pierwszym użyciem kuchenki, jak również wtedy, kiedy przerwa w dostawie prądu spowodowała błędną zmianę czasu.

Minutnik

1. Nacisnąć dwa razy . Na wyświetlaczu pojawi się **00:00**.
2. Za pomocą pokrętki ustawić żądany czas gotowania.
3. Nacisnąć , aby uruchomić minutnik.
4. Kiedy upłynie ustawiony czas gotowania, pojawi się 5-częściowy sygnał dźwiękowy i zegar powróci do wyświetlania aktualnej godziny.

Maksymalny czas gotowania, jaki można zaprogramować to 95 minut.





Obsługa kuchenki mikrofalowej

Aby zaprogramować pracę kuchenki należy prawidłowo ustawić funkcję pracy urządzenia (kuchenka mikrofalowa), żadaną moc i czas gotowania. Moc można ustawić przyciskając powtórnie , albo nacisnąć jeden raz  i użyć pokrętki. Czas gotowania można jednorazowo ustawić na maksymalnie 95 minut.

	Ustawienie mocy			
	Moc (P)	Wyświetlacz	Poziom	
1 x	800 W	P100 (100%)	Wysoki	Podgrzewanie płynów, gotowanie
2 x	640 W	P 80 (80%)	Średnio-wysoki	Rozmrażanie i podgrzewanie potraw z zamrażalnika

3 x	400 W	P 50 (50%)	Średni	Gotowanie delikatnych potraw
4 x	240 W	P 30 (30%)	Rozmrażanie	Rozmrażanie żywności
5 x	80 W	P 10 (10%)	Rozmrażanie	Rozmrażanie delikatnej żywności

Przykład: Aby zaprogramować funkcję pracy kuchenki mikrofalowej na 5-minutowy czas gotowania o mocy 50% należy:

1. Nacisnąć  3 razy, albo nacisnąć jeden raz , po czym ustawić żadaną moc za pomocą pokrętki. Na wyświetlaczu pokaże się **P50**.
2. Nacisnąć , aby potwierdzić.
3. Przekręcać pokrętkę, aż na wyświetlaczu pojawi się **5:00**.
4. Nacisnąć , aby uruchomić program.

Szybkie programowanie :



Najczęściej używane programy można łatwo uruchomić wciskając przycisk . Przy korzystaniu z tej funkcji, moc mikrofalówki jest **zawsze ustawiona na 100%**. Każde naciśnięcie przycisku wydłuża czas pracy urządzenia o 30 sekund.

Uwaga: proces gotowania rozpoczyna się po pierwszym wciśnięciu przycisku.

Przykład: aby zaprogramować funkcję mikrofalówki na czas gotowania 2 minuty przy ustawieniu mocy na 100%:





1. Nacisnąć  4 razy. Na wyświetlaczu pojawi się **2:00**.

Termoobieg :

Dzięki tej funkcji gorące powietrze krąży wewnątrz kuchenki, umożliwiając równomierne gotowanie i przypiekanie. Temperaturę można ustawić w zakresie od 100°C do 190°C. Temperaturę ustawia się naciskając  odpowiednią liczbę razy, albo naciskając jeden raz  i używając pokrętki. Czas gotowania można jednorazowo ustawić na maksimum 95 minut.

W razie potrzeby, kuchenkę można rozgrzać. Wybrać wymaganą temperaturę i wcisnąć „Start”

Przykład: Aby rozgrzać kuchenkę do 190°C, a następnie opieką przez okres 30 minut należy:

1. Nacisnąć  10 razy albo nacisnąć  jeden raz i ustawić żadaną temperaturę pokrętkiem. Wyświetlacz pokazuje **190**.
2. Nacisnąć , aby potwierdzić.
3. Nacisnąć  aby rozpocząć rozgrzewanie.
4. Kiedy kuchenka osiągnie żadaną temperaturę słychać sygnał dźwiękowy, a wyświetlacz zaczyna mrugać.
5. Otworzyć drzwiczki, umieścić potrawę wewnątrz kuchenki i zamknąć drzwiczki.
6. Przekręcać pokrętkę, aż na wyświetlaczu pojawi się **30:00**.
7. Nacisnąć , aby rozpocząć proces gotowania.

Wskazówka: Czas gotowania można ustawić dopiero wówczas, kiedy osiągnięta zostanie żdana temperatura i do komory kuchenki zostanie włożona potrawa.

Jeżeli w ciągu 5 minut po osiągnięciu ustawionej temperatury nie zostanie ustawiony czas gotowania, pojawi się 5-częściowy sygnał dźwiękowy informujący o automatycznym anulowaniu pracy w wybranym trybie.



Uwaga: Punkty 3 i 4 można pominąć, jeżeli rozgrzewanie nie jest wymagane.

Funkcja opiekacza

Podczas pracy opiekacza żywność poddawana jest działaniu promieniowania ciepłego. Program ten jest odpowiedni do pieczenia „au gratin” lub do opiekania cienkich kawałków mięsa.

Aby wybrać program, nacisnąć . Maksymalny czas gotowania, jaki można zaprogramować to 95 minut.



Przykład: aby zaprogramować piekarnik na 30 minut.

1. Nacisnąć  jeden raz. Na wyświetlaczu pojawi się **G-1**.
2. Nacisnąć , aby potwierdzić.
3. Przekręcić pokrętkę, aż na wyświetlaczu pojawi się **30:00**.
4. Nacisnąć , aby rozpocząć pracę piekarnika.





Po przypieczeniu mięsa z jednej strony należy je przełożyć, a po upieczeniu po obu stronach, wyjąć. Dlatego też proces opiekania należy stale kontrolować. Aby ułatwić pracę, w połowie czasu pieczenia pojawi się sygnał dźwiękowy.

Programy łączone

Programy łączone sprawdzają się w przygotowywaniu ryb, ziemniaków, suflętów oraz gotowania „au gratin”.

Aby wybrać żądany program, nacisnąć kilkakrotnie  lub nacisnąć  jeden raz, po czym użyć pokrętki. Maksymalny czas gotowania, jaki można zaprogramować to 95 minut.



	Wyświetlacz	Mikrofale	Opiekanie	Termoobieg
	C-1	50 %	0	50 %
	C-2	50 %	50 %	0
	C-3	0	50 %	50 %
	C-4	30 %	35 %	35 %

1. Nacisnąć , aż na wyświetlaczu pojawi się symbol żądanej funkcji (C-1, C-2 itd.), lub nacisnąć  jeden raz, po czym wybrać żądany program za pomocą pokrętki.
2. Nacisnąć , aby potwierdzić.
3. Za pomocą pokrętki ustawić żądany czas gotowania.
4. Nacisnąć , aby rozpocząć proces gotowania.

Rozmrażanie wg czasu lub wagi (

Program ten służy do rozmrażania żywności poprzez ustawienie albo jej wagi, albo bezpośrednio czasu rozmrażania. W przypadku produktów delikatnych, zleca się korzystanie z poziomu niskiego „Rozmrażanie” (patrz tabela *Ustawienia mocy*), dzięki czemu żywność będzie równomiernie rozmrożona przy zachowaniu niskiej temperatury.

Symbol **dEF1** oznacza rozmrażanie wg wagi, a symbol **dEF2** wg czasu.



1. Nacisnąć  raz lub dwa razy. Na wyświetlaczu pojawi się **dEF1** lub **dEF2**.
2. Za pomocą pokrętki ustawić wagę rozmrażanej potrawy (od 100g do 2000g) lub żądany czas rozmrażania (od 00:05 do 95:00).
3. Nacisnąć  aby rozpocząć proces rozmrażania.





Użyteczne porady:





- Podczas rozmrażania na podstawie wagi, po upłygnięciu połowy czasu pojawiają się 2 sygnały dźwiękowe. Należy wówczas obrócić potrawę i wyjąć te kawałki, które są już rozmrożone.
- Jeżeli żywność nie rozmrozi się pomimo upłygnięcia przeznaczonego czasu, najlepiej ograniczyć czas dalszego rozmrażania do 1-minutowych cykli aż do całkowitego rozmrożenia.
- Żywność zapakowaną w plastikowe pojemniki nienadające się do kuchenki mikrofalowej należy odstawić na chwilę po wyjęciu z zamrażarki. Należy odczekać, aż będzie można ją łatwo wyjąć z plastikowego opakowania zanim zostanie włożona do pojemnika przeznaczonego do kuchenek mikrofalowych.

Automatyczne programy gotowania

Automatyczne programy gotowania są przydatne przy gotowaniu lub podgrzewaniu żywności bez konieczności wyboru konkretnego ustawienia np. ustawienia mocy czy czasu gotowania.

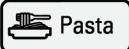
1. Za pomocą pokrętkła wybrać żądany program. Na wyświetlaczu pojawia się od **A-1** do **A-10**.
2. Nacisnąć  aby potwierdzić wybór programu.
3. Za pomocą pokrętkła wybrać żądaną wagę.
4. Nacisnąć , aby rozpocząć program.

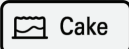

Menu	Waga w gramach	Ustawienie mocy
A 1 Pizza 	300	100% Mikrofala/100% Opiekanie, naprzemiennie
	400	100% Mikrofala/100% Opiekanie, naprzemiennie
A 2 Ziemniaki 	230	100% Mikrofala
	460	100% Mikrofala
	690	100% Mikrofala
A 3 Mięso 	200	100% Mikrofala
	300	100% Mikrofala
	400	100% Mikrofala
	500	100% Mikrofala
A 4 Ryby 	200	80% Mikrofala
	300	80% Mikrofala
	400	80% Mikrofala
	500	80% Mikrofala
A 5 Potrawy z jarzyn 	200	100% Mikrofala
	300	100% Mikrofala
	400	100% Mikrofala
	500	100% Mikrofala

A 6 Napoje  Beverage	1 (ca 240 ml)	100% Mikrofalą
	2 (ca 480 ml)	100% Mikrofalą
	3 (ca 720 ml)	100% Mikrofalą
A 7 Kluski, kopytka  Pasta	50 (w zimnej wodzie, 450 ml)	80% Mikrofalą
	100 (w zimnej wodzie, 800 ml)	80% Mikrofalą
	150 (w zimnej wodzie, 1 200 ml)	80% Mikrofalą
A 8 Popcorn  Popcorn	50	100% Mikrofalą
	100	100% Mikrofalą
A 9 Ciasto  Cake	475	W tym programie przewidziane jest rozgrzewanie. Kiedy kuchenka osiągnie temperaturę 160°C, pojawi się sygnał dźwiękowy, a wyświetlacz zacznie mrugać. Otworzyć drzwiczki i wstawić ciasto do komory kuchenki. Zamknąć drzwiczki i nacisnąć  , aby uruchomić program.
A 10 Pieczony kurczak  Chicken	750	50% Mikrofalą / 50% Opiekanie
	1000	50% Mikrofalą / 50% Opiekanie
	1250	50% Mikrofalą / 50% Opiekanie

Mechanizm bezpieczeństwa chroniący dzieci

Mechanizm ten uniemożliwia uruchamianie kuchenki mikrofalowej przez dzieci bez nadzoru dorosłych.

Aby uaktywnić mechanizm bezpieczeństwa nacisnąć  i przytrzymać przez 3 sekundy.

Pojawi się długi sygnał dźwiękowy, a na wyświetlaczu pokaże się symbol . Aby wyłączyć mechanizm bezpieczeństwa ponownie nacisnąć  i przytrzymać przez 3 sekundy.

Pojawi się długi sygnał dźwiękowy i z wyświetlacza zniknie symbol .

Uwaga: W przypadku jakichkolwiek trudności z włączeniem urządzenia, sprawdzić czy nie jest przypadkiem włączony mechanizm bezpieczeństwa.

Wewnętrzne oświetlenie:

Wewnętrzne oświetlenie włącza się przy otwarciu drzwiczek oraz w czasie pracy urządzenia. Jeśli drzwiczki będą otwarte dłużej niż 10 minut albo kiedy skończy się program, lampka zgaśnie.

Czyszczenie i konserwacja

- Przed przystąpieniem do czyszczenia urządzenie należy wyłączyć z gniazda elektrycznego i odczekać aż całkowicie ostygnie.
- Nie myć urządzenia wodą. Uważać, aby woda nie przedostała się przez otwory wentylacyjne na zewnątrz lub wewnątrz urządzenia.

- Wszystkie powierzchnie urządzenia można czyścić lekko zwilżoną szmatką zawierającą łagodny płyn do mycia. Po umyciu powierzchnie należy starannie wytrzeć do sucha.
- Nie należy stosować materiałów szorujących ani żrących środków czyszczących. Nie używać odkurzaczy parowych ani powszechnie dostępnych aerozoli czyszczących przeznaczonych do konwencjonalnych piekarników.
- Komorę kuchenki należy czyścić po każdym użyciu. Wewnętrzna strona i rama drzwiczek, pierścień obrotowy oraz powierzchnia pod szklanym talerzem muszą być stale utrzymywane w czystości.
- Ruszt opiekacza, szklany talerz obrotowy oraz pierścień obrotowy można myć w gorącej wodzie z dodatkiem płynu.

Dane techniczne

Wymiary zewnętrzne: 486 mm (wys.)
400 mm (szer.)
291 mm (dług.)

Wymiary wewnętrzne:
– szklany talerz obrotowy Ø 270 mm
– wysokość nad szklanym talerzem 180 mm

Waga: 14,3 kg

Napięcie znamionowe: 230 V ~ 50Hz

Całkowity pobór mocy: 1300 W
– opiekacz 1200 W
– kuchenka mikrofalowa 1300 W
– termoobieg 1200 W

Moc prom. mikrofalowego 80 W - 800 W

Utylizacja urządzenia



Zużyte lub uszkodzone urządzenie należy unieruchomić usuwając przewód zasilania. W przypadku braku informacji na temat okolicznych punktów zbiórki urządzeń tego rodzaju, należy skontaktować się z właściwą komórką lokalnych służb komunalnych.

Gwarancja

Gwarancja na produkt obejmuje wady materiału i wykonania przez okres dwóch lat od daty zakupu produktu. W ramach gwarancji producent zobowiązuje się do naprawy lub wymiany wszelkich wadliwych elementów, pod warunkiem, że produkt zostanie odniesiony przez klienta do punktu zakupu, a później odesłany przez sklep do serwisu centralnego w Opolu, prowadzonego przez firmę Serv- Serwis Sp.z o.o. Aby gwarancja zachowała ważność, urządzenie musi być używane zgodnie z instrukcją i nie może być modyfikowane, naprawiane lub w jakikolwiek sposób naruszane przez nieupoważnioną do tego osobę, ani też uszkodzone w wyniku nieprawidłowego użycia.

Gwarancja nie obejmuje naturalnego zużycia, ani elementów łatwo tłukących się, jak szkło, elementy ceramiczne, żarówki itd. Niniejsza gwarancja nie ogranicza ustawowych praw konsumenta ani innych praw, jakie konsument posiada zgodnie z obowiązującymi przepisami, które dotyczą zakupu przedmiotów użytkowych. Jeżeli urządzenie przestanie działać prawidłowo i musi zostać odesłane, należy je dokładnie zapakować i dołączyć imię, nazwisko i adres nadawcy oraz przyczynę odesłania. Jeśli urządzenie jest nadal na gwarancji, proszę także dołączyć paragon zakupu, lub fakturę zakupową.

Οδηγίες χρήσης

Πριν χρησιμοποιήσετε το φούρνο μικροκυμάτων, διαβάστε τις ακόλουθες οδηγίες χρήσης τις οποίες και κρατάτε για μελλοντική χρήση. Η συσκευή πρέπει να χρησιμοποιείται από άτομα που να γνωρίζουν αυτές τις οδηγίες.

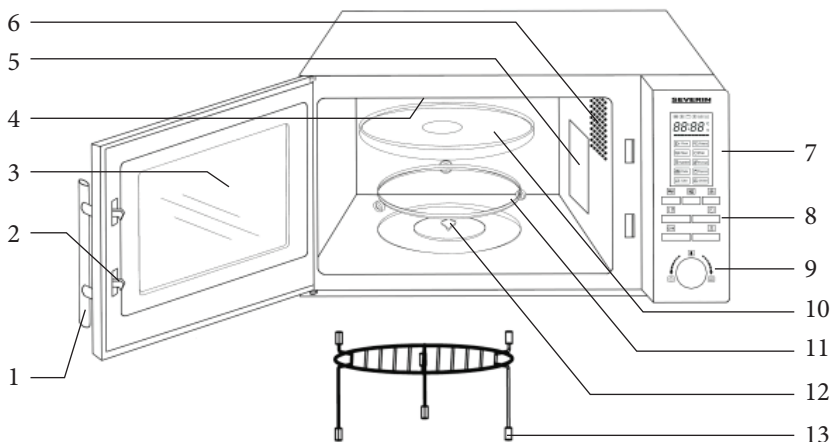

Κουμπί	Λειτουργία
	Μικροκύματα
	Γκριλ / Συνδυαστικά προγράμματα
	Μεταγωγή θερμού αέρα
	Απόψυξη
	Ρολόι / Χρονοδιακόπτης
	Τερματισμός / Διακοπή
	Έναρξη / Επιβεβαίωση προγράμματος / Γρήγορη έναρξη
Περιστρεφόμενος διακόπτης	Λειτουργία
	Χρόνος
	Βάρος
	Αυτόματα προγράμματα μαγειρέματος

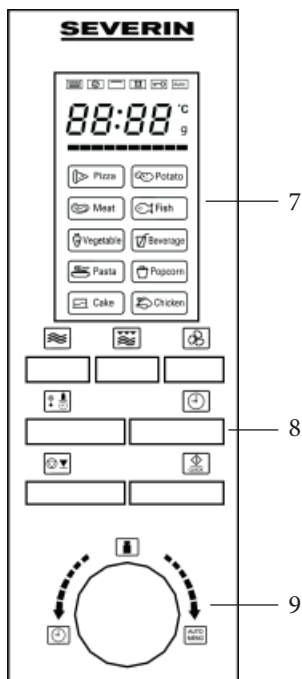

Χαρακτηριστικά

1. Χερούλι
2. Κλείδωμα πόρτας
3. Παράθυρο
4. Στοιχείο σχάρας
5. Προστατευτικό κάλυμμα
6. Εσωτερικός φωτισμός
7. Οθόνη
8. Κουμπιά λειτουργίας
9. Περιστρεφόμενος διακόπτης
10. Γυάλινος περιστρεφόμενος δίσκος
11. Δακτύλιος
12. Μονάδα κίνησης
13. Σχάρα

Τοποθέτηση συσκευής

- Να τοποθετείτε το φούρνο μικροκυμάτων πάντα σε σταθερή και επίπεδη επιφάνεια ανθεκτική στη θερμότητα και αφού πρώτα βεβαιωθείτε ότι προστατεύεται από κάθε πηγή θερμότητας ή υπερβολική υγρασία.
- Μη χρησιμοποιείτε τη συσκευή σε εξωτερικούς χώρους.
- Πρέπει να υπάρχει πάντα επαρκής εξαερισμός. Μην ακουμπάτε αντικείμενα επάνω στη συσκευή και φροντίζετε ώστε να τηρούνται οι ακόλουθες ελάχιστες αποστάσεις:

Μία πλευρά: 7,5 cm, Άλλη πλευρά: χωρίς εμπόδια

Πίσω μέρος: 7,5 cm

Επάνω μέρος: 30,0 cm

Μη βγάξετε τα πόδια από τη βάση της συσκευής.

Η μονάδα δεν πρέπει να τοποθετείται μέσα σε ντουλάπι. Όταν τοποθετείτε τη μονάδα, βεβαιωθείτε επίσης ότι δε βρίσκεται ακριβώς κάτω από κάποιο ντουλάπι ή άλλο παρόμοιο αντικείμενο.

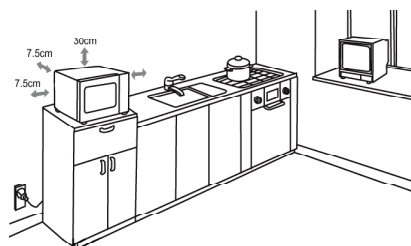

Σύνδεση με την κεντρική παροχή ρεύματος

Η συσκευή αυτή πρέπει να συνδέεται μόνο με γειωμένη πρίζα, εγκατεστημένη σύμφωνα με τις ισχύουσες διατάξεις. Βεβαιωθείτε ότι η τάση του ηλεκτρικού ρεύματος που χρησιμοποιείτε συμβαδίζει με αυτήν που αναγράφεται στη συσκευή. Το προϊόν αυτό συμμορφώνεται με όλες τις ισχύουσες οδηγίες της ΕΕ περί αναγραφής στοιχείων.

Πριν χρησιμοποιήσετε τη συσκευή για πρώτη φορά

- Αφαιρέστε κάθε εξωτερικό και εσωτερικό υλικό συσκευασίας. Όλα αυτά τα υλικά είναι κατάλληλα για ανακύκλωση.
- **Μην αφαιρείτε** το γκρίζο-καφέ προστατευτικό κάλυμμα (5) δίπλα στο φως στα δεξιά του εσωτερικού της συσκευής.
- **Προσοχή!** Τα παιδιά πρέπει να παραμένουν μακριά από τα υλικά συσκευασίας, επειδή είναι δυνητικώς επικίνδυνα, π.χ. κίνδυνος ασφυξίας.
- Αφού βγάλετε τη συσκευή από τη συσκευασία, αλλά και κάθε φορά πριν τη συνδέετε με την παροχή ρεύματος, ελέγχετε και τη συσκευή και το καλώδιο προσεκτικά για τυχόν ίχνη φθοράς. Βεβαιωθείτε ότι η πόρτα (μαζί με το παράθυρο φούρνου, τις σφραγίσεις πόρτας και το κλείδωμα) δεν παρουσιάζουν καμία βλάβη, δεν γέρνουν και κλείνουν εφαρμόζοντας σταθερά και ερμητικά

στο πλαίσιο της πόρτας. Είναι σημαντικό να διασφαλίσετε ότι δεν εκπέμπεται ενέργεια μικροκυμάτων κατά τη λειτουργία της συσκευής. Για τον ίδιο λόγο, πρέπει να ελέγχετε προσεκτικά όλο το εξωτερικό περίβλημα αλλά και το εσωτερικό του φούρνου.

Σε περίπτωση βλάβης, δεν πρέπει να χρησιμοποιήσετε τη συσκευή έως ότου επισκευαστεί από ειδικευμένο τεχνικό.

- Πριν χρησιμοποιήσετε τη συσκευή για πρώτη φορά, ή μετά από μεγάλο χρονικό διάστημα, πρέπει να καθαριστεί πάρα πολύ καλά, σύμφωνα με τις οδηγίες στο τμήμα **Γενική φροντίδα και καθαρισμός**.
- Τοποθετήστε τη μονάδα κίνησης, το δακτύλιο και τη γυάλινη περιστρεφόμενη πλάκα στη μονάδα.
- Μη θέτετε τη συσκευή σε λειτουργία αν δεν έχουν τοποθετηθεί σωστά η μονάδα κίνησης, ο δακτύλιος και ο γυάλινος περιστρεφόμενος δίσκος.
- Πριν χρησιμοποιήσετε το φούρνο μικροκυμάτων για πρώτη φορά, αφήστε τη συσκευή να θερμανθεί με τη ρύθμιση σχάρας (χωρίς να είναι ενεργοποιημένη η λειτουργία μικροκυμάτων) για 10 τουλάχιστον λεπτά. Με τον τρόπο αυτό θα εξαλειφθεί η χαρακτηριστική οσμή που αναδίδει μια ηλεκτρική σχάρα όταν λειτουργεί για πρώτη φορά. Μπορεί να υπάρξει λίγος καπνός. Αυτό είναι εντελώς φυσιολογικό, φροντίστε όμως να υπάρχει επαρκής εξαερισμός.

Σημείωση: Μην ανάβετε τη μονάδα σε λειτουργία μικροκυμάτων εκτός εάν έχετε τοποθετήσει το φαγητό που θα ζεστάνετε ή θα μαγειρέψετε μέσα στο φούρνο. Εάν η συσκευή λειτουργήσει άδεια, η μονάδα θα πάθει βλάβη.

Σημαντικές πληροφορίες

- Όταν ζεσταίνετε υγρά στο φούρνο μικροκυμάτων, αυτά είναι δυνατό να θερμανθούν πέρα απ' το σημείο βρασμού, χωρίς να υπάρχουν οι συνήθεις ορατές ενδείξεις, όπως βράσιμο ή φουσκάλες. Γι' αυτό έχει σημασία να δίνετε πάρα πολύ μεγάλη προσοχή στο χειρισμό των σκευών όταν τα βγάξετε από το φούρνο.
Ο κίνδυνος υπερβολικού βρασμού ελαττώνεται αν βάλετε μια λεπτή γυάλινη αντιθερμική ράβδο μέσα στο σκεύος κατά το ζέσταμα.
- Τα αυγά με το κέλυφος ή βρασμένα σφιχτά αυγά δεν πρέπει να ζεσταίνονται στο φούρνο μικροκυμάτων, καθώς μπορεί να εκραγούν ακόμα και μετά την ολοκλήρωση της διαδικασίας θέρμανσης με μικροκύματα.
- **Προσοχή:** είναι επίσης ιδιαίτερα επικίνδυνο να ζεστάνετε υγρά ή κάθε είδους στερεά τροφή μέσα σε κλειστά δοχεία στη μονάδα, καθώς υπάρχει σημαντικός κίνδυνος έκρηξης.
- Το περιεχόμενο των μπιμπερό ή τα γυάλινα βαζάκια με παιδικές τροφές πρέπει να ανακατεύονται πάρα πολύ καλά ή να ανακινούνται δυνατά έτσι ώστε να διασφαλίζεται ότι η θερμότητα έχει κατανεμηθεί ομοιόμορφα. **Για να αποφεύγετε οδονηρά και επικίνδυνα ζεματίσματα, ελέγχετε πάντοτε τη θερμοκρασία πριν ταΐσετε το παιδί.**
- Όταν ζεσταίνετε ή μαγειρεύετε φαγητό που περιέχεται σε ή είναι τυλιγμένο με εύφλεκτα υλικά όπως πλαστικό ή χαρτί, υφίσταται ο κίνδυνος ανάφλεξης. Είναι επίσης πιθανό να ξεραθεί ή και να δημιουργηθεί ανάφλεξη αν επιλεγεί χρόνος μαγειρέματος μεγαλύτερος από τον απαιτούμενο. Εύφλεκτες ουσίες είναι επίσης τα λίπη ή έλαια. Για το λόγο αυτό έχει σημασία να παρακολουθείτε τη συσκευή όταν λειτουργεί. Εξαιρετικά εύφλεκτα υγρά όπως το συμπυκνωμένο οινόπνευμα ασφαλώς δεν πρέπει να θερμαίνονται.
- Αν παρατηρήσετε καπνό κατά τη λειτουργία της συσκευής, κρατείστε την πόρτα κλειστή για να σταματήσει ή να πνίξει τις φλόγες. Κλείστε αμέσως το διακόπτη της συσκευής και βγάλτε το καλώδιο από την πρίζα.

- Για να αποφεύγονται τα εγκαύματα, πρέπει να χρησιμοποιείτε πάντα ένα κατάλληλο πανί ή γάντι του φούρνου όταν βγάξετε το φαγητό από το φούρνο επειδή τα σκεύη και τα άλλα κουζίνα είδη υπερθερμαίνονται όχι μόνο κατά τη χρήση της σχάρας και της μεταγωγής θερμού αέρα, αλλά και με τη λειτουργία των μικροκυμάτων.
- Τα ειδικά θερμόμετρα φαγητού (αυτά που χρησιμοποιούνται στους συμβατικούς φούρνους ψησίματος) δεν είναι κατάλληλα για χρήση στους φούρνους μικροκυμάτων.

Σημαντικές οδηγίες για την ασφάλειά σας

- **Προσοχή:** Ορισμένοι τύποι τροφίμων έχουν την τάση να αναφλέγονται. Σε καμία περίπτωση, μην αφήνετε τη συσκευή χωρίς επίτηρηση όταν χρησιμοποιείτε τα μικροκύματα, τη σχάρα, τη μεταγωγή θερμού αέρα ή τους συνδυασμούς λειτουργιών.
- Αυτός ο φούρνος μικροκυμάτων προορίζεται για απόψυξη, ζέσταμα και μαγείρεμα φαγητού μόνο. Δεν αναλαμβάνεται καμία ευθύνη για το ενδεχόμενο πρόκλησης ζημιάς από λανθασμένη χρήση της συσκευής ή σε περίπτωση μη τήρησης αυτών των οδηγιών.
- Η συσκευή δεν προορίζεται για λειτουργία με εξωτερικό χρονοδιακόπτη ή ξεχωριστό τηλεχειριζόμενο σύστημα.
- Η συσκευή αυτή δεν προορίζεται για χρήση από οποιοδήποτε άτομο (περιλαμβανομένων των παιδιών) με μειωμένες σωματικές, αισθητήριες ή διανοητικές ικανότητες, ή από άτομο που δεν έχει πείρα και γνώσεις, εκτός αν επιτηρείται ή αν του έχουν δοθεί οδηγίες για τη χρήση της συσκευής από άτομο το οποίο είναι υπεύθυνο για την ασφάλειά του.
- Τα παιδιά θα πρέπει να επιτηρούνται για να εξασφαλιστεί ότι δεν παίζουν με τη συσκευή.
- **Προσοχή:** η χρήση του φούρνου μικροκυμάτων από παιδιά χωρίς επίβλεψη δε θα πρέπει να επιτρέπεται, εκτός εάν έχουν δοθεί συγκεκριμένες και σαφείς οδηγίες πριν τη χρήση, που θα επιτρέπουν σε ένα παιδί όχι μόνο να λειτουργήσει το φούρνο μικροκυμάτων με ασφάλεια αλλά και να κατανοήσει τους κινδύνους που μπορεί να προκύψουν από την εσφαλμένη χρήση ή την μη συμμόρφωση με τις οδηγίες.
- **Προειδοποίηση:** Λόγω των υψηλών θερμοκρασιών που υφίστανται κατά τη διάρκεια της λειτουργίας του γκριλ, της μεταγωγής θερμού αέρα και των λειτουργιών συνδυασμού μικροκυμάτων/γκριλ, τα παιδιά δεν πρέπει να χρησιμοποιούν τη συσκευή εκτός εάν επιτηρούνται σωστά από έναν ενήλικο.
- Κλείνετε πάντα τη συσκευή και βγάξετε το καλώδιο από την πρίζα:
 - πριν από τον καθαρισμό της συσκευής
 - σε περίπτωση βλάβης.
- **Προσοχή:** Οι εξωτερικές επιφάνειες της συσκευής μπορεί να θερμανθούν κατά τη λειτουργία. Υπάρχει επίσης κίνδυνος εκπομπής ατμών από τις οπές εξαερισμού: **κίνδυνος εγκαυμάτων.** 
- Φροντίστε να μην έρχεται η συσκευή ή το καλώδιο σε επαφή με καυτές επιφάνειες ή πηγές θερμότητας. Μην αφήνετε το καλώδιο να κρέμεται και το κρατάτε μακριά από θερμαινόμενα σημεία.
- Είναι σημαντικό να καθαρίζετε καλά τη συσκευή σε τακτά χρονικά διαστήματα και να απομακρύνετε τυχόν υπολείμματα τροφίμων. Η υπερβολική φθορά ενδέχεται να προκαλέσει ζημιά στις εκτεθειμένες επιφάνειες και σημαντική μείωση της αναμενόμενης διάρκειας ζωής της συσκευής. Επιπλέον, ενδέχεται να επηρεαστεί η ασφαλής και σωστή λειτουργία.
- Αυτός ο φούρνος μικροκυμάτων προορίζεται για οικιακή χρήση και όχι για εμπορικούς σκοπούς.
- **Προσοχή:** οποιαδήποτε συντήρηση ή επισκευή που απαιτεί την αφαίρεση οποιουδήποτε προστατευτικού καλύμματος ακτινοβολίας σημαίνει σημαντικό κίνδυνο για αναρμόδια άτομα,

συμπεριλαμβανομένης και της αντικατάστασης του ειδικού ηλεκτρικού καλωδίου του ρεύματος ή ενός εσωτερικού λαμπτήρα. Η συσκευή δε θα πρέπει να ανοίγεται παρά μόνον από αρμόδιο προσωπικό. Αν χρειάζονται επισκευές, παρακαλούμε στέλνετε τη συσκευή σε ένα από τα τμήματα εξυπηρέτησης των πελατών μας. Θα βρείτε τις διευθύνσεις στο παράρτημα αυτού του εντύπου.

- Η συσκευή αυτή είναι μια συσκευή ISM ομάδας 2 τάξης Β. Η ομάδα 2 αποτελείται από όλες τις συσκευές ISM (βιομηχανικές, επιστημονικές, ιατροτεχνολογικές) που παράγουν ενέργεια ραδιοσυχνότητας ή/και χρησιμοποιούν ενέργεια ραδιοσυχνότητας με τη μορφή ηλεκτρομαγνητικής ακτινοβολίας για την επεξεργασία υλικών. Επίσης αποτελείται από ηλεκτροδιαβρωτικές συσκευές. Η τάξη Β καθορίζει συσκευές που έχουν σχεδιαστεί για οικιακή χρήση, ή οποιεσδήποτε παρόμοιες συσκευές που ενσωματώνονται στο γενικό ηλεκτρικό δίκτυο που τροφοδοτεί τις οικιακές μονάδες.

Η λειτουργία των μικροκυμάτων (Ομάδα ΙΙ σε συμμόρφωση με το πρότυπο EN 55011:1998+A1+A2)

Στο εσωτερικό της συσκευής παράγεται ηλεκτρομαγνητική ενέργεια που κάνει τα μόρια των τροφίμων (ιδίως τα μόρια του νερού) να δονούνται και να προκαλούν έτσι τη θέρμανση του φαγητού. Φαγητά με υψηλή περιεκτικότητα σε νερό θερμαίνονται πολύ πιο γρήγορα από τα ξηρά τρόφιμα. Η θερμότητα παράγεται σταδιακά στο εσωτερικό των τροφίμων. Τα κουζίνα σκεύη και εργαλεία, δοχεία ή πιάτα που χρησιμοποιούνται ζεσταίνονται έμμεσα λόγω της θερμοκρασίας του φαγητού.

Χρησιμοποιείτε πάντα τα κατάλληλα σύνεργα και σκεύη

- Μη τοποθετείτε τρόφιμα απευθείας πάνω στο γυάλινο περιστρεφόμενο δίσκο. Χρησιμοποιείτε πάντοτε ένα κατάλληλο πιάτο ή σκεύος. Φροντίζετε να βεβαιώνετε ότι το σκεύος δεν εξέχει πέρα από το δίσκο.
- Πρέπει να αποφεύγετε τα μεταλλικά αντικείμενα, εφόσον τα μικροκύματα αντανακλώνται από τις μεταλλικές επιφάνειες και πιθανόν να μην φτάσουν το φαγητό που θέλετε να μαγειρέψετε. Οποιοδήποτε μεταλλικό αντικείμενο μέσα στο φούρνο μπορεί επίσης να προκαλέσει σπινθήρες, έχοντας ως αποτέλεσμα να σημειωθεί ζημιά στη μονάδα.
- Γενικά, μαχαιροπήρουνα και μεταλλικά σκεύη δεν πρέπει να χρησιμοποιούνται στο φούρνο μικροκυμάτων. Μερικά υλικά συσκευασίας τροφίμων περιέχουν αλουμινόχαρτο ή σύρματα κάτω από ένα στρώμα χαρτί και είναι ακατάλληλα για χρήση σε συσκευές μικροκυμάτων. Εάν η χρήση αλουμινόχαρτου συνιστάται από μια συνταγή, βεβαιωθείτε ότι το φαγητό είναι ερμητικά τυλιγμένο στο αλουμινόχαρτο (χωρίς φυσαλίδες αέρος). Βεβαιωθείτε ότι υπάρχει μία **ελάχιστη απόσταση 2,5 εκατοστών** μεταξύ του αλουμινόχαρτου και των εσωτερικών τοιχωμάτων του φούρνου.
- Φροντίζετε πάντα το σκεύος ή πιάτο, στο οποίο μαγειρεύετε να μην έχει μεταλλικές διακοσμήσεις, όπως χρυσή επίστρωση στην άκρη ή χρώμα που να περιέχει μεταλλικούς κόκκους. Ακατάλληλα επίσης είναι τα αντικείμενα από μολυβδοκρύσταλλο (ημικρύσταλλο). Φροντίζετε πάντα τα σκεύη για το μαγείρεμα να μην είναι κούφια σε κάποιο σημείο (π.χ. κοντά στις λαβές). Ακόμα, οι πορώδεις ύλες απορροφούν νερό κατά το πλύσιμο και είναι και αυτές ακατάλληλες. Ακατάλληλα είναι επίσης τα δοχεία, σκεύη και σύνεργα από μελαμίνη επειδή απορροφούν ενέργεια.

- Χρήση της λειτουργίας των μικροκυμάτων

- Τα σκεύη και δοχεία από ανθεκτικό στη θερμότητα γυαλί ή πορσελάνη είναι εξαιρετικά

κατάλληλα για χρήση σε συσκευές μικροκυμάτων.

- Τα πλαστικά είναι κατάλληλα μόνο αν είναι ανθεκτικά σε θερμότητα μέχρι και τους 180ο C Κελσίου. Οι σακούλες μαγειρέματος κλπ. πρέπει να τρυπιούνται για να φεύγει τυχόν υψηλή πίεση που μπορεί να δημιουργηθεί. Στα περισσότερα καταστήματα με είδη κουζίνας μπορείτε να βρείτε σκεύη ειδικά σχεδιασμένα για χρήση στους φούρνους μικροκυμάτων.
- **Χρήση της λειτουργίας γκριλ ή μεταγωγής θερμού αέρα**
 - Όταν χρησιμοποιείτε αυτές τις λειτουργίες, μπορείτε να κάνετε χρήση σκευών και πιάτων που είναι κατάλληλα για τους συμβατικούς φούρνους και ανθίστανται στη θερμότητα. Όμως, μη χρησιμοποιείτε κανένα πλαστικό αντικείμενο.
 - Το φαγητό μπορεί να τοποθετηθεί απευθείας στη σχάρα, η οποία στη συνέχεια τοποθετείται πάνω στον περιστρεφόμενο γυάλινο δίσκο.
- **Χρήση του συνδυασμού φούρνου μικροκυμάτων/σχάρας**
 - Όταν χρησιμοποιείτε το συνδυασμό μικροκυμάτων/σχάρας, οι δύο λειτουργίες ενεργοποιούνται αλληλοδιαδόχως. Τα σκεύη ή πιάτα πρέπει λοιπόν να είναι κατάλληλα για χρήση σε συσκευή μικροκυμάτων και να είναι και ανθεκτικά στη θερμότητα. Λόγω των σχετικά υψηλών θερμοκρασιών, δεν πρέπει να χρησιμοποιείτε πλαστικά σκεύη. Η σχάρα της συσκευής σας είναι κατάλληλη για χρήση μαζί με το φούρνο μικροκυμάτων. Να βεβαιώνετε ότι σκεύη ή πιάτα δεν περιέχουν τίποτα μεταλλικό.



Σχάρα

- Για ψήσιμο, η σχάρα πρέπει να τοποθετηθεί στις πιο μακριές βάσεις της.
- Όταν τοποθετείται στις πιο κοντές βάσεις της, η σχάρα μπορεί να χρησιμοποιηθεί μαζί με τη λειτουργία μεταγωγής θερμού αέρα, π.χ. για πίτσα.

Λειτουργία

Γενικές πληροφορίες για τον προγραμματισμό της συσκευής



Για την εξασφάλιση βέλτιστων αποτελεσμάτων, αυτός ο φούρνος μικροκυμάτων χρησιμοποιεί ηλεκτρονικά προηγμένης τεχνολογίας.

- Όταν πιέσετε οποιοδήποτε πλήκτρο ελέγχου, η σωστή εισαγωγή αναγνωρίζεται με ένα μονό ηχητικό σήμα.
- Ενώ εκτελείτε μια σειρά προγραμμάτων, μπορείτε να ανακαλέσετε την τρέχουσα ρύθμιση πιέζοντας το κατάλληλο πλήκτρο. **π.χ., αν κατά τη διάρκεια του προγράμματος μικροκυμάτων πιέσετε το πλήκτρο , στην οθόνη θα εμφανιστεί η επιλεγμένη ρύθμιση ισχύος.**
- Αν πιέσετε το πλήκτρο , μπορείτε να διακόψετε ή να ξεκινήσετε ξανά ένα πρόγραμμα.

Γενική σειρά λειτουργίας

- Βάλτε το φαγητό που θέλετε να ζεστάνετε στο κατάλληλο σκεύος. Βάλτε το σκεύος στον περιστρεφόμενο δίσκο στο φούρνο.
 - Όταν τοποθετείτε τρόφιμα στο φούρνο μικροκυμάτων, πρέπει να είναι σκεπασμένα για να μη ξηραίνονται. Μπορείτε να βρείτε γυάλινα ή πλαστικά καλύμματα ειδικά σχεδιασμένα για χρήση στις συσκευές μικροκυμάτων που υπάρχουν στα περισσότερα καταστήματα ειδών κουζίνας.
 - Όταν χρησιμοποιείτε το γκριλ, τη μεταγωγή θερμού αέρα ή οποιονδήποτε συνδυασμό λειτουργιών, μην καλύπτετε το φαγητό που πρόκειται να μαγειρέψετε. Μπορείτε να τοποθετήσετε τη σχάρα απευθείας επάνω στο γυάλινο περιστρεφόμενο δίσκο με το φαγητό

στη σχάρα.

- Κλείστε την πόρτα και ρυθμίστε το επιθυμητό πρόγραμμα.
- Ο περιστρεφόμενος δίσκος αρχίζει να περιστρέφεται με την έναρξη του προγράμματος. Κατά τη διάρκεια της λειτουργίας, το εσωτερικό φως παραμένει ανοικτό.
- Αν κατά τη διάρκεια της λειτουργίας, ανοίξετε την πόρτα ή πιέσετε το πλήκτρο  (π.χ. για να ανακατέψετε ή να γυρίσετε το φαγητό προκειμένου να εξασφαλίσετε ότι η θερμοκρασία διανέμεται ομοιόμορφα), το χρονομέτρο και οι λειτουργίες προγράμματος θα διακοπούν αυτόματα. Μπορείτε τώρα να αλλάξετε το χρόνο μαγειρέματος, αν αυτό είναι απαραίτητο. Το πρόγραμμα θα συνεχιστεί αυτόματα μόνο αφού κλείσετε ξανά την πόρτα και πιέσετε το πλήκτρο .
- Πιέστε το  δύο φορές για να διακόψετε το πρόγραμμα.
- 5 ηχητικά σήματα υποδεικνύουν ότι ο προγραμματισμένος χρόνος έχει παρέλθει. Ταυτόχρονα σβήνει το εσωτερικό φως.
- Ανοίξτε την πόρτα και βγάλτε το σκεύος με το φαγητό.
- Για να πετύχετε ομοιόμορφη κατανομή της θερμοκρασίας του φαγητού, το σκεύος πρέπει να αφευθεί για αρκετά λεπτά.



Σημείωση: Για τη ρύθμιση του χρόνου μαγειρέματος χρησιμοποιούνται τα ακόλουθα βήματα:

0 – 1 λεπτό	:	βήματα 5 δευτερολέπτων
1 – 5 λεπτά	:	βήματα 10 δευτερολέπτων
5 – 10 λεπτά	:	βήματα 30 δευτερολέπτων
10 – 30 λεπτά	:	βήματα 1 λεπτού
30 – 95 λεπτά	:	βήματα 5 λεπτών

- Ο χρόνος μαγειρέματος γενικά εξαρτάται από διάφορους παράγοντες.
 - Τα μικροκύματα διαπερνούν την επιφάνεια του φαγητού. Για μεγάλα κομμάτια χρειάζεται, συνελώς, περισσότερος χρόνος από ό,τι θα χρειαζόταν για την ίδια ποσότητα κομμένη σε μικρότερα κομμάτια. Επίσης, το φαγητό πρέπει να κατανέμεται ομοιόμορφα στην πιατέλα.
 - Για να διασφαλίσετε ότι τυχόν μικρόβια που υπάρχουν στο φαγητό θα εξοντωθούν σίγουρα, το φαγητό πρέπει να εκτεθεί σε υψηλές θερμοκρασίες για αρκετό χρόνο.
 - Βασικός κανόνας: μισή ποσότητα - μισός χρόνος.
διπλή ποσότητα - σχεδόν διπλός χρόνος.

Ρολόι

Όταν συνδέσετε τη συσκευή στην ηλεκτρική τροφοδοσία, η οθόνη δείχνει «0:00» και ακούγεται ένα ηχητικό σήμα.

1. Πιέστε  μία φορά. Τα ψηφία της ώρας αρχίζουν να αναβοσβήνουν στην οθόνη.
2. Γυρίστε τον περιστρεφόμενο έλεγχο για να ρυθμίσετε τη σωστή ώρα.
3. Πιέστε το . Τα ψηφία λεπτών αρχίζουν να αναβοσβήνουν.
4. Γυρίστε τον περιστρεφόμενο έλεγχο για να ρυθμίσετε τα σωστά λεπτά.
5. Πιέστε το , για να ολοκληρώσετε τη ρύθμιση της ώρας. Το σύμβολο «:» αναβοσβήνει και εμφανίζεται η σωστή ώρα.

Μπορείτε να ακυρώσετε τη διαδικασία ρύθμισης χρόνου αν πιέσετε το πλήκτρο .

Πρέπει να ρυθμίσετε το ρολόι όταν συνδέσετε τη συσκευή για πρώτη φορά και επίσης όταν μια διακοπή ρεύματος αλλάξει την ένδειξη του ρολογιού.



Χρονοδιακόπτης

1. Πιέστε το  δύο φορές. Η οθόνη εμφανίζει «00:00».
2. Γυρίστε τον περιστρεφόμενο διακόπτη για να ρυθμίσετε τον επιθυμητό χρόνο.

3. Πιέστε το  για να ενεργοποιήσετε το χρονοδιακόπτη.
4. Ένα ηχητικό σήμα 5 μπιπ υποδεικνύει ότι έχει παρέλθει ο προκαθορισμένος χρόνος και το ρολόι επιστρέφει στην κανονική ένδειξη.





Ο μέγιστος προκαθορισμένος χρόνος είναι 95 λεπτά.

Λειτουργία μικροκυμάτων :

Για να προγραμματίσετε τη συσκευή για μαγείρεμα, πρέπει να επιλέξετε τη σωστή θέση (μικροκύματα), την απαιτούμενη ρύθμιση ισχύος και το χρόνο μαγειρέματος πριν ξεκινήσετε τη σειρά προγράμματος. Μπορείτε να επιλέξετε τη ρύθμιση ισχύος αν πιέσετε επαναλαμβανόμενα το , ή αν πιέσετε το  μία φορά και μετά χρησιμοποιήσετε τον περιστρεφόμενο διακόπτη. Ο χρόνος μαγειρέματος μπορεί να προκαθοριστεί στα 95 λεπτά, το μέγιστο.

	Ρυθμίσεις ισχύος			
	Ισχύς (P)	Οθόνη	Τύπος	
1 φορά	800 W	P100 (100%)	Υψηλή	Ζέσταμα υγρών, μαγείρεμα
2 φορές	640 W	P 80 (80%)	Μέτρια-Υψηλή	Απόψυξη και ζέσταμα κατεψυγμένων τροφίμων
3 φορές	400 W	P 50 (50%)	Μέτρια	Μαγείρεμα ευαίσθητων τροφίμων
4 φορές	240 W	P 30 (30%)	Απόψυξη	Απόψυξη τροφίμων
5 φορές	80 W	P 10 (10%)	Απόψυξη	Απόψυξη ευαίσθητων τροφίμων

Παράδειγμα: Προγραμματισμός της λειτουργίας μικροκυμάτων για χρόνο ψησίματος 5 λεπτά σε ισχύ 50%.

1. Πιέστε το  3 φορές, ή πιέστε το  μία φορά και μετά χρησιμοποιήστε τον περιστρεφόμενο διακόπτη για να επιλέξετε την επιθυμητή ρύθμιση ισχύος. Η οθόνη δείχνει **P 50**.
2. Πιέστε το  για επιβεβαίωση.
3. Γυρίστε τον περιστρεφόμενο έλεγχο, έως ότου η οθόνη να δείχνει **5:00**.
4. Πιέστε το  για να αρχίσετε το πρόγραμμα.

Γρήγορο πρόγραμμα :



Οι ρυθμίσεις χρόνου των μικροκυμάτων που χρησιμοποιούνται πιο συχνά μπορούν να ανακαλούνται αν πιέσετε απλά το πλήκτρο . Με τη λειτουργία αυτή, η ρύθμιση ισχύος είναι **πάντα** 100%. Με κάθε πάτημα του πλήκτρου προστίθεται 30 δευτερόλεπτα στο χρόνο μαγειρέματος.

Σημείωση: Η διαδικασία μαγειρέματος αρχίζει μόλις πιέσετε το πλήκτρο για πρώτη φορά.

Παράδειγμα: Προγραμματισμός της λειτουργίας μικροκυμάτων για χρόνο μαγειρέματος 2 λεπτών με ισχύ 100%.





1. Πιέστε το πλήκτρο  4 φορές. Στην οθόνη εμφανίζεται η ένδειξη **2:00**.

Μεταγωγή θερμού αέρα :

Με τη λειτουργία αυτή, κυκλοφορεί θερμός αέρας στο εσωτερικό του φούρνου, επιτυγχάνοντας ομοιόμορφο ψήσιμο και ροδοκοκκίνισμα. Η περιοχή θερμοκρασίας με δυνατότητα προγραμματισμού για αυτήν τη συσκευή βρίσκεται μεταξύ των 100°C και των 190°C. Η ρύθμιση της θερμοκρασίας γίνεται αν πιέσετε το  τις κατάλληλες φορές, ή αν πιέσετε το  μία φορά και μετά χρησιμοποιήσετε τον περιστρεφόμενο διακόπτη. Ο χρόνος μαγειρέματος μπορεί να προκαθοριστεί στα 95 λεπτά, το μέγιστο.

Μπορείτε να προθερμάνετε τη συσκευή, αν απαιτείται. Επιλέξτε την επιθυμητή θερμοκρασία και πιέστε το 'Start'.

Παράδειγμα: Προθέρμανση της συσκευής στους 190°C ακολουθούμενη από μαγείρεμα για 30 λεπτά.

1. Πιέστε  10 φορές ή πιέστε  μία φορά και μετά χρησιμοποιήστε τον περιστρεφόμενο διακόπτη για να επιλέξετε την επιθυμητή θερμοκρασία. Η οθόνη δείχνει **190**.
2. Πιέστε το  για επιβεβαίωση.
3. Πιέστε  για να αρχίσετε τη διαδικασία προθέρμανσης.
4. Μόλις επιτευχθεί η προκαθορισμένη θερμοκρασία, ακούγεται ένα χαρακτηριστικό ηχητικό σήμα και αρχίζει να αναβοσβήνει η οθόνη.
5. Ανοίξτε την πόρτα, τοποθετήστε το φαγητό μέσα στο διαμέρισμα του φούρνου και κλείστε ξανά την πόρτα.
6. Γυρίστε τον περιστρεφόμενο έλεγχο, έως ότου η οθόνη να δείχνει **30:00**.
7. Πιέστε το  για να αρχίσετε τη διαδικασία μαγειρέματος.

Σημείωση: Ο χρόνος μαγειρέματος μπορεί να ρυθμιστεί μόνο όταν έχει επιτευχθεί η επιλεγμένη θερμοκρασία και το φαγητό έχει τοποθετηθεί στο εσωτερικό του θαλάμου του φούρνου. Αν δεν ρυθμιστεί ο χρόνος μαγειρέματος εντός 5 λεπτών μετά την επίτευξη της προκαθορισμένης θερμοκρασίας, ένα ηχητικό σήμα 5 μπιπ υποδεικνύει ότι η συσκευή ακύρωσε την επιλεγμένη λειτουργία.



Σημείωση: Αν δεν απαιτείται προθέρμανση, τα βήματα 3 και 4 μπορούν να παραληφθούν.

Λειτουργία γκριλ :

Η λειτουργία ψησίματος χρησιμοποιεί τη θέρμανση από ακτινοβολία για την επεξεργασία των τροφίμων. Το πρόγραμμα αυτό είναι κατάλληλο για μαγείρεμα «ογκρατέν» ή για το ψήσιμο λεπτών κομματιών κρέατος.

Το πρόγραμμα επιλέγεται αν πιέσετε το . Η μέγιστη προγραμματιζόμενη διάρκεια ψησίματος είναι 95 λεπτά.



Παράδειγμα: Για τον προγραμματισμό της μονάδας για χρόνο ψησίματος 30 λεπτών.

1. Πιέστε το  μία φορά. Η οθόνη εμφανίζει **G-1**.
2. Πιέστε το  για επιβεβαίωση.
3. Γυρίστε τον περιστρεφόμενο διακόπτη μέχρι η οθόνη να δείχνει **30:00**.
4. Πιέστε το  για να αρχίσετε τη διαδικασία μαγειρέματος.





Θα πρέπει να παρακολουθείτε στενά τη λειτουργία αυτή, όταν χρειαστεί να γυρίσετε το κρέας όταν η μια πλευρά έχει ψηθεί αρκετά και, στην συνέχεια, όταν βγάλετε το κρέας αφού ψηθεί και από τις δύο πλευρές. Για διευκόλυνση, ακούγονται δύο ηχητικά σήματα όταν έχει παρέλθει ο μισός χρόνος μαγειρέματος.

Προγράμματα συνδυασμού :

Τα συνδυαστικά προγράμματα είναι χρήσιμα για ψάρι, πατάτες, σουφλέ ή μαγείρεμα «ωγκρατέν».

Τα προγράμματα επιλέγονται αν πιέσετε επανειλημμένα το , ή αν πιέσετε το  μία φορά και μετά χρησιμοποιήσετε τον περιστρεφόμενο διακόπτη. Η μέγιστη προγραμματιζόμενη διάρκεια ψησίματος είναι 95 λεπτά.



	Οθόνη	Μικροκύματα	Γκριλ	Μεταγωγή θερμού αέρα
	C-1	50 %	0	50 %
	C-2	50 %	50 %	0
	C-3	0	50 %	50 %
	C-4	30 %	35 %	35 %

1. Πιέστε το  έως ότου η οθόνη να δείχνει την επιθυμητή λειτουργία (C-1, C-2 κτλ), ή πιέστε το  μία φορά και μετά χρησιμοποιήστε το περιστρεφόμενο διακόπτη για να επιλέξετε το επιθυμητό πρόγραμμα.
2. Πιέστε το  για επιβεβαίωση.
3. Χρησιμοποιήστε τον περιστρεφόμενο έλεγχο για να ρυθμίσετε τον απαιτούμενο χρόνο μαγειρέματος.
4. Πιέστε το  για να αρχίσετε τη διαδικασία μαγειρέματος.

Πρόγραμμα απόψυξης ανάλογα με το χρόνο ή το βάρος ()

Το πρόγραμμα απόψυξης είναι χρήσιμο για την απόψυξη τροφίμων είτε με τη ρύθμιση του βάρους των τροφίμων που θα αποψυχθούν είτε με την απευθείας ρύθμιση του χρόνου απόψυξης. Για ευπαθή τρόφιμα, συνιστούμε να κάνετε απόψυξη στο «Απόψυξη» επίπεδο (βλ. πίνακα *Ρυθμίσεις ισχύος*) για να εξασφαλίσετε την απόψυξη του τροφίμου σε ομοιόμορφη ρύθμιση χαμηλής θερμοκρασίας.

Η ένδειξη «**DEF1**» αντιπροσωπεύει την απόψυξη με βάση το βάρος και η ένδειξη «**DEF2**» αντιπροσωπεύει την απόψυξη με βάση το χρόνο.

1. Πιέστε το πλήκτρο  μία ή δύο φορές. Στην οθόνη εμφανίζεται η ένδειξη «**DEF1**» ή «**DEF2**».
2. Χρησιμοποιήστε τον περιστρεφόμενο έλεγχο για να ρυθμίσετε το βάρος του φαγητού που θα αποψυχθεί (μεταξύ 100 γρ. και 2000 γρ.) ή τον επιθυμητό χρόνο απόψυξης (μεταξύ 00:05 και 95:00).
3. Πιέστε το πλήκτρο  για να αρχίσετε τη διαδικασία απόψυξης.

Χρήσιμες σημειώσεις:









- Κατά την απόψυξη με βάση το βάρος, 2 ηχητικά σήματα υποδεικνύουν ότι έχει παρέλθει ο μισός χρόνος απόψυξης. Γυρίστε το φαγητό και βγάλτε όποιο μέρος έχει ήδη αποψυχθεί.
- Αν τα τρόφιμα δεν έχουν αποψυχθεί εντελώς μετά τον προκαθορισμένο χρόνο απόψυξης, συνιστάται να χρησιμοποιείτε χρονικά διαστήματα απόψυξης έως 1 λεπτό έως ότου αυτά ξεπαγώσουν εντελώς.
- Θα πρέπει να αφήσετε τα τρόφιμα που έχουν φυλαχτεί σε πλαστικά σκεύη τα οποία δεν είναι κατάλληλα για φούρνο μικροκυμάτων εκτός της κατάψυξης για λίγο χρόνο. Περιμένετε έως ότου μπορείτε να αποσπάσετε τα τρόφιμα εύκολα από το πλαστικό πριν τα τοποθετήσετε μέσα στο φούρνο σε σκεύος κατάλληλο για χρήση σε φούρνο μικροκυμάτων.



Αυτόματα προγράμματα μαγειρέματος

Αυτά τα αυτόματα προγράμματα μαγειρέματος είναι χρήσιμα όταν μαγειρεύετε ή ζεσταίνετε τρόφιμα χωρίς να πρέπει να επιλέξετε ειδικές ρυθμίσεις, π.χ. για την ισχύ ή το χρόνο μαγειρέματος.

1. Χρησιμοποιήστε τον περιστρεφόμενο έλεγχο για να επιλέξετε το επιθυμητό μενού. Η οθόνη δείχνει **A-1** έως **A-10**.
2. Πιέστε το  για να επιβεβαιώσετε την καταχώρηση.
3. Χρησιμοποιήστε τον περιστρεφόμενο έλεγχο για να ρυθμίσετε το επιθυμητό βάρος.

4. Πιέστε το  για να αρχίσετε το πρόγραμμα.



Μενού	Βάρος (γρ.)	Ρυθμίσεις ισχύος
A 1 Πίτσα 	300	100% Μικροκύματα/100% Σχάρα, εναλλάξ
	400	100% Μικροκύματα/100% Σχάρα, εναλλάξ
A 2 Πατάτες 	230	100% Μικροκύματα
	460	100% Μικροκύματα
	690	100% Μικροκύματα
A 3 Κρέας 	200	100% Μικροκύματα
	300	100% Μικροκύματα
	400	100% Μικροκύματα
	500	100% Μικροκύματα
A 4 Ψάρι 	200	80% Μικροκύματα
	300	80% Μικροκύματα
	400	80% Μικροκύματα
	500	80% Μικροκύματα
A 5 Λαχανικά 	200	100% Μικροκύματα
	300	100% Μικροκύματα
	400	100% Μικροκύματα
	500	100% Μικροκύματα
A 6 Αναψυκτικά 	1 (περίπου 240 ml)	100% Μικροκύματα
	2 (περίπου 480 ml)	100% Μικροκύματα
	3 (περίπου 720 ml)	100% Μικροκύματα
A 7 Χυλοπίτες, ζυμαρικά 	50 (σε κρύο νερό, 450 ml)	80% Μικροκύματα
	100 (σε κρύο νερό, 800 ml)	80% Μικροκύματα
	150 (σε κρύο νερό, 1.200 ml)	80% Μικροκύματα
A 8 Ποπκόρν 	50	100% Μικροκύματα
	100	100% Μικροκύματα

<p style="text-align: center;">A 9 Κέικ</p> <div style="border: 1px solid black; padding: 5px; width: fit-content; margin: 0 auto;">  Cake </div>	475	<p>Το πρόγραμμα αυτό χρησιμοποιεί μια λειτουργία προθέρμανσης. Όταν επιτευχθεί η θερμοκρασία των 160°C, θα ακουστεί ένα ηχητικό σήμα και θα αρχίσει να αναβοσβήνει η οθόνη. Ανοίξτε την πόρτα και τοποθετήστε το κέικ στο εσωτερικό του χώρου του φούρνου. Κλείστε την πόρτα και πιέστε το  για να ξεκινήσετε το πρόγραμμα.</p>
<p style="text-align: center;">A 10 Ψητό κοτόπουλο</p> <div style="border: 1px solid black; padding: 5px; width: fit-content; margin: 0 auto;">  Chicken </div>	750	50% Μικροκύματα / 50% Σχάρα
	1000	50% Μικροκύματα / 50% Σχάρα
	1250	50% Μικροκύματα / 50% Σχάρα

Σύστημα ασφαλείας για παιδιά:

Αυτό το σύστημα ασφαλείας εμποδίζει τα παιδιά να χρησιμοποιούν τη συσκευή χωρίς επίβλεψη.

Για να ενεργοποιήσετε το μηχανισμό ασφάλειας, πιέστε το πλήκτρο  για 3 δευτερόλεπτα.

Θα ακουστεί ένα παρατεταμένο ηχητικό σήμα και στην οθόνη θα εμφανιστεί το σύμβολο . Για να απενεργοποιήσετε το μηχανισμό ασφάλειας, πιέστε ξανά το πλήκτρο  για 3 δευτερόλεπτα.

Θα ακουστεί ένα παρατεταμένο ηχητικό σήμα και το σύμβολο  θα σβήσει.

Θα ακουστεί ένα παρατεταμένο ηχητικό σήμα και το σύμβολο  θα σβήσει.

Σημείωση: Αν συναντήσετε προβλήματα κατά την ενεργοποίηση της συσκευής, βεβαιωθείτε ότι δεν είναι ενεργοποιημένο το σύστημα ασφαλείας.

Εσωτερικός φωτισμός:

Ο εσωτερικός φωτισμός ανάβει όταν ανοίξετε την πόρτα. Επίσης, παραμένει αναμμένος κατά τη διάρκεια της λειτουργίας. Ωστόσο, αν η πόρτα παραμείνει ανοικτή για περισσότερα από 10 λεπτά ή αν ολοκληρωθεί ένα πρόγραμμα, η λυχνία θα σβήσει.

Γενική φροντίδα και καθαρισμός

- Πριν προβείτε στον καθαρισμό της συσκευής, σιγουρευτείτε ότι έχετε βγάλει το καλώδιο από την πρίζα και ότι η συσκευή έχει κρνώσει εντελώς.
- Μην καθαρίζετε τη μονάδα με νερό. Φροντίστε να μην εισέλθει καμία ποσότητα νερού στις οπές εξαερισμού, στο εσωτερικό ή το εξωτερικό της μονάδας.
- Μπορείτε να σκουπίσετε όλη τη συσκευή με ένα ελαφρά βρεγμένο πανί χωρίς χνούδι και ένα απαλό οικιακό απορρυπαντικό. Σκουπίστε πολύ καλά.
- Μη χρησιμοποιείτε διαβρωτικές ουσίες ή σκληρά απορρυπαντικά. Δεν πρέπει να χρησιμοποιούνται συσκευές καθαρισμού με ατμό ή εμπορικά διαθέσιμα σπρέι για συμβατικούς φούρνους.
- Οι εσωτερικές επιφάνειες πρέπει να καθαρίζονται πάρα πολύ καλά μετά από κάθε λειτουργία. Πρέπει να διατηρούνται πάντα καθαροί το εσωτερικό της πόρτας, το πλαίσιο της πόρτας, ο δακτύλιος καθώς και οι οδηγοί της σχάρας κάτω από τον περιστρεφόμενο γυάλινο δίσκο.
- Μπορείτε να καθαρίσετε τη σχάρα, τον περιστρεφόμενο γυάλινο δίσκο και το δακτύλιο με ζεστό σαπουνόνερο.

Τεχνικές προδιαγραφές

Εξωτερικές διαστάσεις	486 χιλ. (Υψ.)
	400 χιλ. (Πλ.)
	291 χιλ. (Βαθ.)

Εσωτερικές διαστάσεις:

- γυάλινος δίσκος: Ø 270 χιλ.
- χώρος πάνω από το δίσκο: 180 χιλ.

Βάρος συσκευής: 14,3 χιλγ.

Τάση λειτουργίας: 230 V~50Hz

Σύνολο καταναλ. ρεύματος:

- 1300 W
- σχάρα 1200 W
- μικροκύματα 1300 W
- μεταγωγή θερμού αέρα 1200 W

Μικροκύματα: 80 W – 800 W

Απόρριψη



Οι παλαιές ή χαλασμένες συσκευές πρέπει να αχρηστεύονται με την αφαίρεση του καλωδίου.

Αν δεν είστε βέβαιοι για τις ευκολίες ανακύκλωσης στην περιοχή σας, παρακαλούμε ρωτήστε

το αρμόδιο τμήμα της τοπικής αυτοδιοίκησης.

Εγγύηση

Το προϊόν αυτό είναι εγγυημένο για μία περίοδο δύο ετών από την ημέρα της αγοράς για ελαττώματα στα υλικά και την κατασκευή του. Η εγγύηση ισχύει αν και μόνο αν η συσκευή χρησιμοποιηθεί σύμφωνα με τις οδηγίες χρήσεως και εφόσον δεν έχει τροποποιηθεί ή επισκευαστεί από μη ειδικευμένα άτομα ή δεν έχει καταστραφεί εξαιτίας κακής χρήσης. Η παρούσα εγγύηση δεν επηρεάζει τα νομοθετημένα δικαιώματά σας, ούτε οποιοδήποτε νόμιμο δικαίωμα έχετε ως καταναλωτής σύμφωνα με την ισχύουσα εθνική νομοθεσία που διέπει την αγορά αγαθών.

Η εγγύηση αυτή δεν καλύπτει φυσικές φθορές ούτε τα εύθραυστα μέρη της συ

Уважаемый покупатель!

Прежде чем приступить к эксплуатации микроволновой печи, внимательно прочитайте данное руководство, так как оно понадобится вам в будущем. Этот прибор могут использовать только лица, ознакомившиеся с данным руководством.

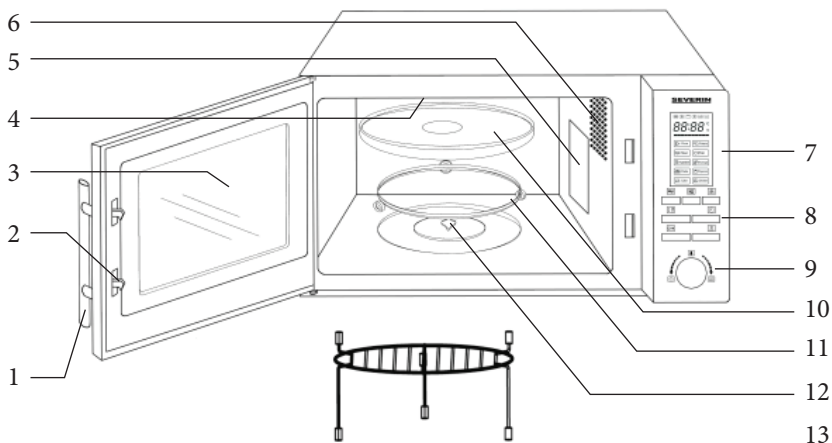

Кнопка	Функция
	СВЧ
	Гриль / Комбинированные программы
	Конвекция горячего воздуха
	Размораживание
	Часы / Таймер готовки
	Остановка / Прерывание
	Пуск / Подтверждение программы / Быстрый старт
Поворотная ручка	Функция
	Время
	Вес
	Программы автоматической готовки

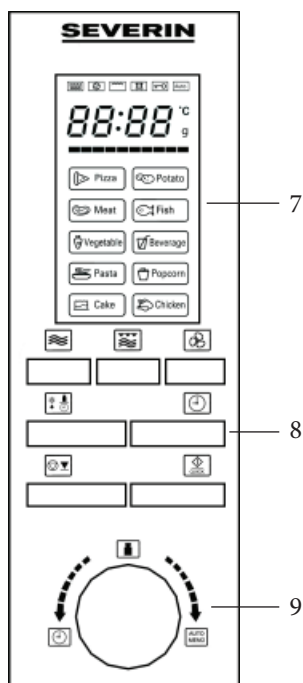

Устройство печи

1. Ручка дверцы
2. Замки дверцы
3. Смотровое окно
4. Элемент гриля
5. Защитная крышка
6. Лампочка внутреннего освещения
7. Дисплей
8. Кнопки управления
9. Регулятор мощности
10. Стекланный поворотный стол
11. Роликовое кольцо
12. Блок привода
13. Решетка гриля

Установка печи

- Микроволновая печь должна обязательно стоять на ровной, устойчивой и теплостойкой поверхности. Кроме того, она должна быть защищена от воздействия любого источника тепла или от повышенной влажности.
- Не используйте прибор вне помещения.
- Необходимо всегда обеспечивать достаточную вентиляцию. Не кладите на прибор никаких предметов; следите за тем, чтобы прибор находился на следующем минимальном удалении от стены или от любого другого предмета:

Отстояние одной стороны: на 7,5 см; другая сторона должна быть полностью свободна.

сзади: 7,5 см
сверху: 30,0 см

Не следует снимать ножки, прикрепленные к нижней части прибора.

Не следует устанавливать микроволновую печь в шкафу; кроме того, при установке прибора следите за тем, чтобы он не находился непосредственно под шкафом или под любым другим похожим предметом.

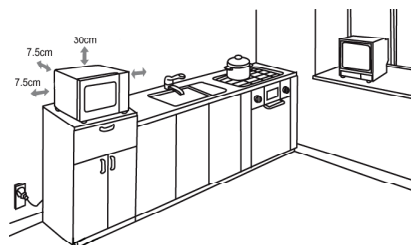

Включение в сеть

Включать прибор нужно только в заземленную розетку, установленную в соответствии с действующими нормами. Убедитесь, что напряжение питания соответствует значению напряжения, указанному на табличке. Прибор соответствует всем обязательным директивам Европейского Союза о маркировке.

Перед первым включением

- Удалите наружные и внутренние упаковочные материалы. Все эти материалы пригодны для утилизации.
- **Не снимайте** серо-коричневую защитную крышку (5), установленную внутри печи с правой стороны, рядом с лампочкой освещения.
- **Предупреждение.** Держите упаковочные материалы в недоступном для детей месте, так

как они представляют опасность удушья.

- После распаковки, и каждый раз перед включением в сеть, тщательно проверьте прибор и шнур питания на наличие признаков повреждения. Убедитесь также, что дверца (вместе со смотровым окном, уплотнением и замками) не повреждена и не перекошена и плотно закрывается. Это важно для предотвращения утечки микроволновой энергии при работе прибора. По этой же причине следует также тщательно осмотреть весь корпус и внутреннюю поверхность печи.

При любом повреждении электроприбора его нельзя использовать до тех пор, пока он не будет отремонтирован квалифицированным специалистом.

- Перед применением прибора в первый раз или если он не использовался в течение длительного времени, тщательно его очистите, как указано в разделе *Общий уход и чистка*.
- Установите в прибор привод, роликое кольцо и стеклянный поворотный стол.
- Не используйте прибор без правильно установленных приводного блока, роликоего кольца и стеклянного поворотного стола.
- Перед первым применением печи разогрейте прибор в режиме гриля (не активируя функцию СВЧ) примерно в течение 10 минут. Так можно избавиться от запаха, который обычно имеет место при первом включении прибора. Иногда появляется легкий дым; это вполне нормально, однако следует предусмотреть достаточную вентиляцию.

Примечание. Не включайте печь в режиме СВЧ, пока не убедитесь, что пища, которую вы ходите разогреть или приготовить, находится в печи. Включение порожней печи может привести к ее повреждению.

Важные примечания

- При разогревании жидкостей в микроволновой печи жидкость может нагреться выше температуры кипения без видимых признаков кипения (пузырьков и т.д.). Поэтому обращаться с посудой следует очень осторожно, например, при ее извлечении из печи. Наличие в посуде теплостойкой стеклянной палочки во время нагрева может предотвратить перегрев.
- Не разогревайте в микроволновой печи яйца в скорлупе или целые яйца, сваренные вкрутую, так как они могут взорваться даже после того, как процесс разогрева закончится.
- **Предупреждение.** Чрезвычайно опасно разогревать в микроволновой печи жидкости или другие пищевые продукты в закрытой упаковке, так как они могут взорваться.
- Следует тщательно размешать или встряхнуть содержимое бутылочки или посуды с детской пищей для обеспечения равномерного распределения тепла. **Всегда проверяйте температуру пищи перед кормлением ребенка.**
- При разогревании или приготовлении пищи в посуде из таких горючих материалов, как бумага или пластмасса, или завернутой в такие материалы, существует опасность их воспламенения. Кроме того, слишком длительная обработка может вызвать высушивание или воспламенение пищи. Жиры и масла также являются воспламеняемыми. Поэтому при эксплуатации не следует оставлять прибор без присмотра. И, конечно же, не следует нагревать такие легко воспламеняемые жидкости, как крепкие спиртные напитки.
- При воспламенении продуктов, оставьте дверцу закрытой, чтобы сбить пламя. Немедленно выключите прибор и выньте вилку из розетки.
- Чтобы не обжечься при вынимании продуктов из печи, пользуйтесь соответствующей

кухонной прихваткой, потому что кухонная утварь и посуда нагреваются не только в режиме гриля и конвекции горячего воздуха, но и в режиме СВЧ.

- Кухонные термометры (например, такие, которые используются в духовках обычного типа) не подходят для применения в микроволновой печи.

Важные указания по технике безопасности

- **Внимание!** Некоторые виды пищи могут загореться, поэтому ни при каких обстоятельствах не оставляйте печь без присмотра при использовании в режимах СВЧ, гриля, конвекции горячего воздуха или в комбинированных режимах.
- Микроволновая печь предназначена исключительно для размораживания, разогрева и приготовления пищи. Изготовитель не несёт ответственности за повреждение, вызванное неправильной эксплуатацией или невыполнением этих указаний.
- Эксплуатация прибора с использованием внешнего таймера или отдельного устройства дистанционного управления не допускается.
- Этот прибор не предназначен для использования без присмотра лицами (включая детей) с ограниченными физическими, сенсорными или умственными способностями, а также лицами, не обладающими достаточным опытом и умением, пока лицо, отвечающее за их безопасность, не обучит их обращению с данным прибором.
- Не оставляйте детей без присмотра, чтобы они не начали играть с прибором.
- **Предупреждение.** Не разрешайте детям пользоваться микроволновой печью без присмотра, пока вы им не разъясните в доходчивой и ясной манере правила безопасного применения микроволновой печи, а также всю степень опасности, которой они могут себя подвергнуть при ненадлежащем использовании печи или при несоблюдении положений настоящего руководства.
- **Предупреждение!** При работе в режимах гриля, конвекции горячего воздуха и в комбинированном режиме СВЧ/гриль в печи возникает высокая температура, поэтому дети могут пользоваться данным прибором только под внимательным присмотром взрослых.
- Всегда выключайте прибор и вынимайте вилку из розетки:
 - перед чисткой;
 - при любой неполадке.
- **Предупреждение.** При работе внешняя поверхность печи может сильно нагреваться. Кроме того, из вентиляционных отверстий может вырываться пар:  **можно обвариться.**
- Следите за тем, чтобы прибор или шнур питания не касались горячих поверхностей или источников тепла. Не допускайте свободного провисания шнура питания, и держите его подальше от нагреваемых частей прибора.
- Очень важно регулярно и тщательно чистить прибор и удалять из него остатки пищи, иначе может произойти преждевременный износ неочищенной поверхности и значительное сокращение срока службы прибора. Кроме того, невыполнение этой рекомендации может отрицательно сказаться на качестве работы прибора и на его эксплуатационной безопасности.
- Микроволновая печь предназначена исключительно для домашнего, а не для коммерческого применения.
- **Предупреждение.** Любая операция по ремонту микроволновой печи или по ее техническому обслуживанию, требующая снятия защитной крышки, предохраняющей от микроволнового излучения, представляет серьезную опасность для

неквалифицированного пользователя. Это касается также замены специального шнура питания и лампочки освещения. Открывать корпус прибора может только квалифицированный специалист. При необходимости ремонта, просим направить прибор в один из наших пунктов обслуживания. Адреса их указаны в приложении к Руководству по эксплуатации.

- Данный прибор относится к группе 2 класса В ISM. Группа 2 включает все приборы ISM (для промышленных, медицинских и научных целей), генерирующие высокочастотную энергию и/или использующие высокочастотную энергию в виде электромагнитного излучения для обработки материалов; в эту группу также входят и приборы для электроэрозионной обработки. Класс В включает электробытовые приборы или любые подобные приборы, работающие от обычной сети.

Функция СВЧ (Группа II в соответствии со стандартом EN 55011:1998+A1+A2)

В приборе генерируется электромагнитная энергия, которая вызывает колебание молекул (главным образом молекул воды) в пище, и впоследствии нагрев пищи. Поэтому пища с высоким содержанием воды нагревается быстрее, чем относительно сухая пища. Тепло генерируется в пище постепенно. Любая кухонная утварь и любая посуда нагреваются только опосредованно, через нагрев пищи.

Всегда применяйте соответствующие кухонную утварь и посуду

- Не кладите пищу непосредственно на стеклянный поворотный стол; всегда используйте для готовки пригодные для использования в печи контейнеры или посуду. Контейнеры и посуда не должны выступать за край поворотного стола.
- Не следует помещать в печь металлические предметы, так как микроволны отражаются от металлической поверхности и могут не достигнуть собственно пищи, которую нужно приготовить. Кроме того, нахождение любого металла в печи может вызвать искрение, способное повредить прибор.
- Как правило, не следует применять металлические столовые приборы или металлические емкости. В некоторых упаковочных материалах, используемых для пищевых продуктов, под слоем бумаги находится фольга или проволока, и поэтому они не совместимы с применением в микроволновой печи.

Если продукт рекомендуется готовить в алюминиевой фольге, убедитесь, что пища плотно завернута в фольгу и что в упаковке нет воздушных пузырей. Следите за тем, чтобы между алюминиевой фольгой и внутренними стенками печи было **не менее 2,5 см**.

- Всегда проверяйте, что посуда или тарелка не декорированы металлом, например, золотой полосой по краю или краской с металлическими частицами. Посуда из хрусталя с содержанием свинца тоже не годится. Всегда проверяйте, что у посуды нет полых частей (например, полых ручек). Пористые материалы, которые могут впитывать воду при чистке, также не пригодны. Посуда из пластмассы “меламин” поглощает энергию и поэтому не годится.

- Работа в режиме СВЧ

- Для использования в микроволновой печи пригодна посуда из теплостойкого стекла или фарфора.
- Пластмассовая посуда может использоваться только в том случае, если она выдерживает температуру до +180 °С. Для сброса давления, образующегося при обработке пищи, нужно прокалывать пакеты и т.п. Специальная посуда для СВЧ-

печей продаётся в хозяйственных магазинах.

- **Использование печи в режиме гриля или конвекции горячего воздуха**

- При использовании печи в этих режимах можно применять любые термостойкие контейнеры или посуду, которые можно применять в обычных духовках, кроме пластмассовых.
- Пищу для готовки можно положить прямо на решетку гриля, после чего поставить решетку на стеклянный поворотный стол.

- **Комбинированный режим СВЧ/гриль**

- При использовании комбинированного режима СВЧ/гриль, эти функции работают попеременно. Поэтому контейнер или посуда должны быть пригодны для применения в микроволновой печи и в то же время быть термостойкими. Нельзя пользоваться пластмассовой посудой по причине достаточного сильного нагрева. Решетка гриля этого прибора пригодна для использования в микроволновой печи. Удостоверьтесь, что в контейнере или посуде нет металлических частей.



Решетка-гриль

- Для грилирования решетку нужно установить на высокие ножки.
- Решетку, установленную на низкие ножки, можно использовать в режиме конвекции горячего воздуха: например, для приготовления пиццы.

Эксплуатация



Программирование прибора

Для обеспечения оптимальных результатов в этой микроволновой печи используется самая современная электроника.

- При нажатии любой кнопки управления правильный ввод подтверждается подачей одного звукового сигнала.
- При выполнении какого-либо цикла программы, текущую уставку можно вызвать нажатием соответствующей кнопки. **Например, если при выполнении программы СВЧ нажата кнопка , на дисплее будет отображена выбранная уставка мощности.**
- Программу можно прервать или перезапустить нажатием кнопки .

Последовательность операций

- Положите пищу в пригодную для использования в микроволновой печи посуду и поставьте посуду на стеклянный поворотный стол.
 - Пища, помещаемая в СВЧ-печь, должна быть накрыта, чтобы не допустить ее высыхания. В магазинах кухонной утвари можно купить специальные стеклянные или пластмассовые крышки, предназначенные для применения в микроволновых печах.
 - При использовании печи в режимах гриля, конвекции горячего воздуха или в любых комбинированных режимах не накрывайте приготавливаемую пищу. Решетку с пищей для грилирования можно положить прямо на поворотный стол.
- Закройте дверцу и установите нужную программу.
- При запуске программы поворотный стол начинает вращаться. Во время работы внутренняя подсветка остается включенной.
- Если при работе печи была открыта дверь или была нажата кнопка  (например, чтобы помешать или перевернуть пищу для равномерного прогрева), выполнение функций

- таймера и программирования автоматически временно прекращается. При этом, если требуется, можно изменить время готовки. Программа автоматически возобновит работу только после закрытия дверцы и нажатия кнопки .
- Для прекращения выполнения программы дважды нажмите кнопку .
 - Подача 5 звуковых сигналов означает, что время, заданное для выполнения программы, истекло; одновременно отключается внутренняя подсветка.
 - Откройте дверцу и выньте посуду с пищей.
 - Пусть посуда с пищей постоит несколько минут для равномерного распределения тепла по всему объему пищи.



Примечание. Время готовки выставляется нажатием кнопки со следующими степенями добавления времени:

0 – 1 минута	:	5-секундное добавление
1 – 5 минут	:	10-секундное добавление
5 – 10 минут	:	30-секундное добавление
10 – 30 минут	:	1-минутное добавление
30 – 95 минут	:	5-минутное добавление

- Вообще, время обработки зависит от нескольких факторов.
 - Микроволны проникают через поверхность пищи. Поэтому для приготовления пищи, нарезанной крупными кусками, требуется больше времени, чем для приготовления такого же объема пищи, нарезанной мелкими кусками. Пищу на тарелке нужно распределять равномерно.
 - Для гарантированного уничтожения всех микробов пища должна быть подвергнута воздействию высокой температуры в течение достаточного времени.
 - Общее правило: для 1/2 рекомендованного объема - 1/2 времени.
 для двукратного объема - почти в 2 раза больше времени.

Часы



После включения печи в сеть на дисплее появляются цифры '0:00' и раздается звуковой сигнал.

1. Нажмите один раз кнопку . На дисплее начинают мигать цифры в разряде часов.
2. Поверните поворотную ручку, чтобы выставить правильное время в часах.
3. Нажмите клавишу . Начинают мигать цифры минут.
4. Поверните поворотную ручку, чтобы выставить правильное время в минутах.
5. Нажмите клавишу , чтобы закончить выставление времени. Начинает мигать символ ':' и отображается правильное время.

Процесс выставления времени можно отменить, нажав клавишу .



Время выставляется после первого включения прибора, а также в случае сбоя, вызванного аварийным прекращением подачи питания.

Таймер готовки

1. Нажмите два раза кнопку . На дисплее появляются цифры „00:00“.
2. Установите поворотной ручкой желаемое время готовки.
3. Активируйте таймер готовки, нажав кнопку .
4. 5-кратный звуковой сигнал показывает, что заданное время истекло и на дисплее снова отображается обычное время.





Максимальное время готовки, которое можно задать, составляет 95 минут.

Режим СВЧ

Чтобы запрограммировать прибор для приготовления пищи, перед запуском программы нужно выбрать правильный режим (СВЧ), требуемую уставку мощности и время готовки. Уставка мощности выбирается многократным нажатием кнопки  или однократным нажатием кнопки  и последующим использованием поворотной ручки. Максимальное время готовки, которое можно задать, составляет 95 минут.

	Уставки режима мощности			
	Мощность (P)	Показание дисплея	Режим	
1 x	800 Вт	P100 (100%)	Высокий	Нагрев жидкостей, тепловая обработка
2 x	640 Вт	P 80 (80%)	Повышенный	Размораживание и нагрев замороженной пищи
3 x	400 Вт	P 50 (50%)	Средний	Тепловая обработка нежной пищи
4 x	240 Вт	P 30 (30%)	Размораживание	Размораживание пищи
5 x	80 Вт	P 10 (10%)	Размораживание	Размораживание чувствительной пищи

Пример. Нужно запрограммировать готовку в режиме СВЧ на 5 минут при 50% - й мощности.

1. Нажмите кнопку  3 раза или нажмите 1 раз , после чего задайте желаемую мощность при помощи поворотной ручки. На дисплее появляется цифра **P 50**.
2. Нажмите для подтверждения кнопку .
3. Поворачивайте поворотную ручку, пока на дисплее не появятся цифры 3. **5:00**.
4. Нажмите кнопку  для запуска программы.

Быстрое программирование



Наиболее часто применяемые уставки времени готовки в режиме СВЧ можно активировать простым нажатием кнопки . При использовании этой функции уставка мощности СВЧ **всегда равна 100 %**. Каждое нажатие клавиши добавляет 30 секунд ко времени готовки.

Примечание. Процесс готовки начинается после первого нажатия кнопки.

Пример. Нужно запрограммировать функцию СВЧ на готовку в течение 2 минут при 100%-й мощности.

1. Нажмите клавишу  4 раза. На дисплее появляются цифры **2:00**.





Конвекция горячего воздуха

При использовании этого режима в печи циркулирует горячий воздух, обеспечивая равномерность приготовления и подрумянивания пищи. Предварительно заданный температурный диапазон для этого прибора находится в пределах от 100 °С до 190 °С. Температура задается посредством нажатия кнопки  нужное количество раз или однократным нажатием кнопки  и последующим использованием поворотной ручки. Максимальное время готовки, которое можно задать, составляет 95 минут.

При необходимости прибор можно предварительно разогреть. Для этого нужно задать

нужный уровень температуры и нажать кнопку 'Start' (Пуск).

Пример. Прибор нужно запрограммировать на разогрев до 190 °С с последующей готовкой в течение 30 минут.

1. Нажмите кнопку  10 раз или нажмите кнопку  один раз и выставьте нужную температуру поворотной ручкой. Дисплей покажет **190**.
2. Нажмите для подтверждения кнопку .
3. Нажмите кнопку , чтобы включить процесс подогрева.
4. Как только будет достигнута заданная температура, раздается звуковой сигнал, и дисплей начинает мигать.
5. Откройте дверцу, поместите пищу в печь и закройте дверцу.
6. Поворачивайте поворотную ручку, пока дисплей не покажет **30:00**.
7. Нажмите клавишу , чтобы начать процесс готовки.

Примечание. Время готовки можно выставить только после достижения заданной температуры и помещения пищи в печь.

Если время готовки не будет выставлено в течение 5 минут после достижения заданной температуры, раздается 5-кратный звуковой сигнал, означающий, что произошел сброс выбранного режима.



Примечание. Если разогрева не требуется, операции 3 и 4 можно опустить.

Режим гриля

Процесс грилирования основан на использовании для приготовления пищи теплового излучения. Эта программа пригодна для запекания пищи, посыпанной тертым сыром и сухарями, а также для грилирования тонких кусков мяса.

Данная программа выбирается посредством нажатия кнопки . Максимальное время готовки, которое можно задать, составляет 95 минут.



Пример. Нужно запрограммировать прибор на грилирование в течение 30 минут.

1. Нажмите один раз кнопку . На дисплее появляется надпись **G-1**.
2. Нажмите для подтверждения кнопку .
3. Поворачивайте поворотную ручку, пока дисплей не покажет **30:00**.
4. Нажмите кнопку , чтобы запустить процесс готовки.





Так как мясо нужно поворачивать после достаточного подрумянивания с одной стороны и вынимать сразу же после подрумянивания с обеих сторон, за процессом грилирования нужно тщательно следить. Для вашего удобства по истечению половины времени готовки раздается 2-кратный звуковой сигнал.

Комбинированные программы

Комбинированные программы используются для приготовления рыбы, картофеля, суфле или для запекания пищи, посыпанной тертым сыром и сухарями.

Программы выбираются посредством многократного нажатия кнопки  или однократным нажатием кнопки  и последующим использованием поворотной ручки. Максимальное время готовки, которое можно задать, составляет 95 минут.



	Дисплей	СВЧ	Гриль	Конвекция горячего воздуха
	C-1	50 %	0	50 %
	C-2	50 %	50 %	0
	C-3	0	50 %	50 %
	C-4	30 %	35 %	35 %

1. Нажимайте кнопку , пока на дисплее не будет отображена желаемая функция (С-1, С-2 и т. д.) или нажмите 1 раз кнопку  и выберите нужную программу при помощи поворотной ручки.
2. Нажмите кнопку  для подтверждения.
3. Задайте нужное время готовки при помощи поворотной ручки.
4. Нажмите клавишу , чтобы начать процесс готовки.

Программа размораживания по времени или весу ()

Данная программа размораживания используется для размораживания пищи посредством ввода веса размораживаемой пищи или прямым вводом времени размораживания. Для деликатной пищи мы рекомендуем размораживание на уставке 'Размораживание' (смотри таблицу «Уставки мощности», чтобы обеспечить равномерное размораживание пищи при нижней температурной уставке.

Надпись **dEF1** означает размораживание по весу; надпись **dEF2** означает размораживание по времени.

1. Нажмите клавишу  один или два раза. На дисплее появляется надпись **dEF1** или **dEF2**.
2. Задайте вес размораживаемой пищи при помощи поворотной ручки (от 100 г до 2000 г) или нужное время размораживания (от 00:05 до 95:00).
3. Нажмите клавишу , чтобы запустить процесс размораживания.



Полезные советы









- Подача 2-кратного звукового сигнала во время размораживания по весу означает, что истекла половина времени размораживания. Переверните пищу и выньте ту ее часть, которая уже разморозилась.
- Если после истечения заданного времени для размораживания пища разморозилась неполностью, рекомендуется ограничить последующие включения для размораживания до 1 минуты до ее полного размораживания.
- После извлечения из холодильника продуктов, хранимых в контейнерах из пластика, непригодных для использования в микроволновых печах, их необходимо оставить на некоторое время на воздухе. Подождите, пока эти продукты можно будет свободно отделить от пластиковой упаковки, после чего поместите в печь в контейнере, пригодном для использования в микроволновых печах.



Программы автоматической готовки

Данные программы автоматической готовки применяются в тех случаях, когда для готовки или для разогревания пищи не нужно вводить особых уставок, например, по мощности или по времени готовки.

1. Поверните поворотную ручку, чтобы выбрать нужное меню. На дисплее отображаются значения от **A-1** до **A-10**.

2. Нажмите кнопку , чтобы подтвердить ввод.
3. Задайте нужный вес при помощи поворотной ручки.
4. Нажмите кнопку , чтобы запустить программу.



Меню	Вес (г)	Уставки режима мощности
A 1 Пицца 	300	Чередование 100% СВЧ/100% Гриль
	400	Чередование 100% СВЧ/100% Гриль
A 2 Картофель 	230	100% СВЧ
	460	100% СВЧ
	690	100% СВЧ
A 3 Мясо 	200	100% СВЧ
	300	100% СВЧ
	400	100% СВЧ
	500	100% СВЧ
A 4 Рыба 	200	80% СВЧ
	300	80% СВЧ
	400	80% СВЧ
	500	80% СВЧ
A 5 Овощи 	200	100% СВЧ
	300	100% СВЧ
	400	100% СВЧ
	500	100% СВЧ
A 6 Напитки 	1 (емк. 240 мл)	100% СВЧ
	2 (емк. 480 мл)	100% СВЧ
	3 (емк. 720 мл)	100% СВЧ
A 7 Лапша, макароны 	50 (в холодной воде, 450 мл)	80% СВЧ
	100 (в холодной воде, 800 мл)	80% СВЧ
	150 (в холодной воде, 1200 мл)	80% СВЧ
A 8 Попкорн 	50	100% СВЧ
	100	100% СВЧ

<p style="text-align: center;">A 9 Торт</p> <div style="border: 1px solid black; padding: 5px; width: fit-content; margin: 0 auto;">  Cake </div>	475	<p>В этой программе используется режим предварительного разогрева. После достижения температуры 160 °С раздается звуковой сигнал, и дисплей начинает мигать.</p> <p>Откройте дверцу и положите торт в печь. Закройте дверцу и нажмите кнопку , чтобы запустить программу.</p>
<p style="text-align: center;">A 10 Жареный цыпленок</p> <div style="border: 1px solid black; padding: 5px; width: fit-content; margin: 0 auto;">  Chicken </div>	750	50% СВЧ / 50% Гриль
	1000	50% СВЧ / 50% Гриль
	1250	50% СВЧ / 50% Гриль

Предохранительное устройство, обеспечивающее недоступность прибора для детей

Это предохранительное устройство не позволяет детям включать прибор без присмотра взрослых.

Чтобы активировать предохранительное устройство, нажмите кнопку  в течение трех секунд.

Раздается продолжительный звуковой сигнал и на дисплее появляется символ . Чтобы отключить предохранительное устройство, снова нажмите кнопку  в течение трех секунд.

Раздается продолжительный звуковой сигнал и символ  исчезает.

Примечание. Если у вас возникают проблемы с включением прибора, сначала убедитесь, что предохранительное устройство не активировано.

Внутреннее освещение

При открывании дверцы загорается лампочка внутреннего освещения; во время работы печи она также продолжает гореть. Однако, если оставить дверцу открытой более, чем на 10 минут, или если выполнение программы закончилось, лампочка погаснет.

Общий уход и чистка

- Прежде чем приступить к чистке прибора, убедитесь, что он отключен от сети и полностью остыл.
- Не мойте прибор водой. Следите за тем, чтобы в вентиляционные отверстия на внутренней или на наружной поверхности прибора не попадала вода
- Корпус прибора можно протереть влажной безворсовой тканью с применением мягкого моющего средства. После этого его нужно тщательно вытереть насухо.
- Не следует применять абразивные или сильно действующие моющие средства. Парочистки или имеющиеся в продаже аэрозоли для чистки духовок обычного типа также непригодны для применения.
- Тщательно очищайте внутреннюю поверхность прибора после каждого цикла работы. Всегда содержите в чистоте внутреннюю поверхность дверцы, дверную раму, роликовое кольцо и пространство вокруг направляющей под стеклянным поворотным столом.
- Направляющую, стеклянный поворотный стол и роликовое кольцо можно мыть в можно мыть в теплой мыльной воде.

Технические данные

Габариты:	486 мм (В)
	400 мм (Ш)
	291 мм (Г)

Внутренние размеры:

– стеклянного поворотного стола:	Ø 270 мм
– зазор над стеклянным столом:	180 мм

Масса прибора:	14,3 кг
----------------	---------

Рабочее напряжение:	230 В ~ 50 Гц
---------------------	---------------

Общая потребляемая мощность:	1300 Вт
------------------------------	---------

– в режиме гриля:	1200 Вт
-------------------	---------

– в режиме СВЧ:	1300 Вт
-----------------	---------

– в режиме конвекции горячего воздуха	1200 Вт
---------------------------------------	---------

Выходная мощность СВЧ:	80 Вт - 800 Вт
------------------------	----------------

Утилизация



Чтобы сделать невозможной эксплуатацию старого или поврежденного прибора, отсоедините от него шнур питания. Если Вы не знаете, как организована утилизация таких приборов в Вашем районе, обратитесь к соответствующей службе местной администрации.

Гарантия

Гарантийный срок на приборы фирмы „Severin“ - 2 года со дня их продажи. В течение этого времени мы бесплатно устраним все дефекты, возникшие в результате производственного брака или применения некачественных материалов. Гарантия не распространяется на дефекты, возникшие из-за несоблюдения руководства по эксплуатации, грубого обращения с прибором, а также на бьющиеся (стеклянные и керамические) части. Данная гарантия не нарушает ваших законных прав, а также любых других прав потребителя, установленных национальным законодательством, регулирующим отношения, возникающие между потребителями и продавцами при продаже товаров. Гарантия аннулируется, если прибор ремонтировался не в указанных нами пунктах сервисного обслуживания. Вы можете по почте отправить прибор с перечнем неисправностей и приложенным кассовым чеком на наш ближайший пункт сервисного обслуживания. Какие-либо дополнительные гарантии продавца заводом-изготовителем не принимаются.

Kundendienstzentralen
Service Centres
Centrales service-après-vente
Oficinas centrales del servicio
Centros de serviço
Centrale del servizio clienti
Service-centrales
Centrale serviceafdelinger
Centrala kundtjänstplatser
Keskushuollot
Servisné strediská
Centrala obslugi klientów
Szerviz
Κεντρικό σέρβις

SEVERIN Service
Am Brühl 27
59846 Sundern
Telefon (02933) 982-460
Telefax (02933) 982-480
service@severin.de

Kundendienst Ausland

Belgique

Dancal N.V.
Bavikhooftestraat 72
8520 Kuurne
Tel.: 056/71 54 51
Fax: 056/70 04 49

Bosnia i Hercegovina

Malisic MP d.o.o
Tromeda Medugorje bb
88260 Citluk
Tel: + 387 36 650 446
Fax: + 387 36 651 062

Bulgaria

Noviz AG
Khan Kubrat 1 Str.
BG-4000 Plovdiv
Tel.: + 359 32 275 617, 275 614
e-mail: sales@noviz.com

Czech Republic

ARGO spol. s r.o.
Žihobce 137
CZ 342 01 Sušice
Tel.: + 376 597 197
Fax: + 376 597 197
http://argo.zihobce.cz
argo@zihobce.cz

Croatia

TD Medimurka d.d.
Trg. Republike 6
HR-40000 Cakovec
Croatia
Tel: +385-40 328 650
Fax: + 385 40 328 134
e-mail: marija.s@medimurka.hr

Cyprus

G.L.G. Trading
4-6, Oidipodos Street
Larnaca, Cyprus
Tel.: 024/633133
Fax: 024/635992

Danmark

Scandia Serviceteknik A/S
Hedeager 5
2605 Brøndby
Tel.: 45-43202700
Fax: 45-43202709

Estonia:

Tallinn: CENTRALSERVICE,
Tammsaare tee 134B,
tel: 654 3000
Tartu: CENTRALSERVICE, Aleksandri 6,
tel: 7 344 299, 7 344 337, 56 697 843
Pärnu: CENTRALSERVICE, Riia mnt. 64,
tel: 44 25 175
Narva: CENTRALSERVICE, Tallinna 6A,
tel: 35 60 708
Haapsalu: Teco KM OÜ, Jalaka 1A,
tel: 47 56 900
Rakvere: Nirgi Tõnu FIE,
tel: 32 40 515
Viljandi: Aaber OÜ, Vabaduse pl. 4,
tel: 43 33 802
Kuressaare: Toomas Teder FIE, Pikk 1B,
tel: 45 55 978
Käina: Ilmar Pauk Elektroonika FIE, Mäe2S,
tel: 46 36 379, 51 87 444

Espana

Severin Electrodom. España S.L.
Plaza de la Almazara Portal 4, 1º E.
45200 ILLESCAS(Toledo)
Tel: 925 51 34 05
Fax: 925 54 19 40
eMail: severin@severin.es
http://www.severin.es

France

SEVERIN France Sarl
4, rue de Thal
B.P. 38
67211 OBERNAI CEDEX
Tel.: 03 88 47 62 08
Fax: 03 88 47 62 09

Greece

BERSON
C. Sarafidis Bros. S.A.
Agamemnonos 47
176 75 Kallithea, Athens
Tel.: 0030-210 9478700

Philippus Business Center
Agias Anastasias & Laertou, Pilea
Service Post of Thermi
570 01 Thessaloniki, Greece
Tel.: 0030-2310954020

Iran

IRAN-SEVERIN KISH CO. LTD.
No. 668, 7th. Floor
Bahar Tower
Ave. South Bahar
TEHRAN - IRAN
Tel.: 009821 - 77616767
Fax: 009821 - 77616534
Info@iranseverin.com
www.iranseverin.com

Israel

Etay Agencies
109 Herzl St.
Haifa
Phone: 050-5358648
Email: service@severin.co.il

Italia

Videoelettronica di Sgambati &
Gabrini C.S.N.C.
via Dino Col 52r-54r-56r,
I - 16149 Genova
Green Number: 800240279
Tel.: 010/6 45 11 02 - 01041 86 09
Fax: 010/6 42 50 09
e-mail: videoelettronica@panet.it

Jordan

F.A. Kettaneh
P.O. Box 485
Amman, 11118, Jordan
Tel: 00962-6-439 8642
e-mail: app@kettaneh.com.jo

Korea

Jung Shin Electronics co., Ltd.
501, Megaventurtower 77-9,
Moonrae-Dong 3ga, Yongdeungpo-Gu
Seoul, Korea
Tel: +82-22-637 3245~7
Fax: +82-22-637 3244
Service Hotline: 080-001-0190

Latvia

SERVVO Ltd.
Mr. Janis Pihovarenoks
Tel.: + 371 7279892
servvo@apollo.lv

Lebanon

Khoury Home
7th Floor, Cité Dora 3 Building, Dora
P.O.Box 70611
Antelias, Lebanon
Telephone 01 244200, Fax 01 253535
eMail: info@khouryhome.com
Internet: www.khouryhome.com

Luxembourg

Ser-tec
Rue du Chateau d'Eua
3364 Leudelange
Tel.: 00352 -37 94 94 402
Fax 00352 -37 94 94 400

Macedonia

Agrotehna
St.Promajnska bb
1000-Skopje
MACEDONIA
e-mail: servis@agrotehna.com.mk
Tel : +389 2 / 24 45 009 or - 019
Fax : +389 2 24 63 270

Magyarország

TFK Elektronik Kft.
Gyar u.2
H-2040 Budaörs
Tel.: (+36) 23 444 266
Fax: (+36) 23 444 267

Nederland

HAS b.v.
Stedenbaan 8
NL-5121 DP Rijen
Tel: 0161-22 00 00
Fax: 0161-29 00 50

Norway

Lakken Trading AS
Trollåsveien 34
1414 Trollåsen
Tel: 04 00 67 34
Fax: 66 80 45 60

Österreich

Degupa
Vertriebsgesellschaft m.b.H.
Gewerbeparkstr. 7
5081 Anif / Salzburg
Tel.: 0 62 46 / 73 58 10
Fax.: 0 62 46 / 72 70 2

Polska

SERV - SERWIS SP. Z O.O.
UL. CYGANA 4
45-131 OPOLE
Tel/Fax 0048 77 453 86 42
e-mail: centralny@serv-servis.pl

Portugal

Novalva
Zona Industrial Maia I
Sector X - Lote 293, N. 90
4470 Maia
Tel.: 02/9 44 03 84
Fax: 02/9 44 02 68

Russian Federation

Orbita Service
123362 Moskva
ul. Svobodny, 18
Tel.: (495) 585 05 73

Orbita Service

123362 r. Moskva,
ул. Свободы, д. 18.
Тел.: (495)585-05-73

Romania

For Brands srl
Str. Capitan Aviator Alexandru
Serbanescu Nr. 33-35, Bl. 20º
Sc. 2 Et.1, Ap. 27, Sector 1
Bucuresti
Tel: + 40 21 233 41 12
+ 40 21 233 41 13
+ 40 21 688 66 13
Fax: + 40 21 233 41 03
+ 40 21 688 66 13
E-mail: office@forbrands.ro
Web site: www.forbrands.ro

Schweiz

VB Handels Sàrl GmbH
Postfach 306
1040 Echallens
Tel: 021 881 60 45
Fax: 021 881 60 46
mail: severin@helt.ch

Serbia

SMIL doo
Pasiceva 28, Novi Sad
Serbia and Montenegro
tel: + 381-21-524-638
tel: +381-21-553-594
fax: +381-21-522-096

Slovak Republic

PREMT,s.r.o.
Skladová 1
917 01 Trnava
Tel: 033/544 7177

Finland

Oy Harry Marcell Ab
Räilssitie 6, PL 63
01511 Vantaa
Tel.: 00358 / 2 07 599 860
Fax: 00358 / 2 07 599 803

Svenska

Rakspecialisten HS
Möllevångsgatan 34
214 20 Malmö
Tel.: 040/12 07 70
Fax: 040/6 11 03 35

Slovenia

SEVTIS d.o.o.
Smartinska 130
1000 Ljubljana
Tel: 00386 1 542 1927
Fax: 00386 1 542 1926

Stand: 03.2010

SEVERIN