



Встраиваемая микроволновая печь

SLM EE21D

SLM ES21D

SLM EW21D

ИНСТРУКЦИЯ ПО ЭКСПЛУАТАЦИИ

Уважаемый пользователь!

Вы не просто приобрели микроволновую печь – вы приобрели качественное изделие компании **Schaub Lorenz**.

Для ознакомления с функциями и назначением настоящего устройства следует ознакомиться с информацией, приведенной в настоящем руководстве.

Ваше устройство прослужит вам дольше, если выполнять надлежащие процедуры по уходу и обслуживанию.

Надеемся, вам понравится ваше устройство в использовании.

Важная информация по безопасности

Перед использованием микроволновой печи внимательно прочитайте данные инструкции и сохраните их в надежном месте.



ПРЕДУПРЕЖДЕНИЕ: Относится к рискам получения серьезных травм.

Содержание

Предупреждения о необходимости соблюдения правил техники безопасности	1
Для предупреждения риска травмирования	6
Особо важные моменты при чистке и техническом обслуживании ..	7
Посуда	8
Посуда, подходящая для использования в микроволновой печи	8
Посуда, непригодная для использования в микроволновой печи	9
Ограничение ответственности	9
Внешний вид	9
Установка вращающегося подноса	10
Установка и подключение	10
Использование устройства.....	10
Настройка времени	10
Приготовление блюд	11
Функции «Микроволн./Гриль/Комби»	11
Настройка дополнительных программ	11
Старт/Быстрый старт	12
Разморозка по весу	12
Разморозка по времени	12
Функция запроса	12
Многофазное приготовление	12
Автоматическое меню	13
Функция блокировки системы	13
Управление автоматическим меню	14
Чистка и обслуживание	14
Устранение неисправностей.....	14
Технические характеристики	15
Инструкции по установке	15
Подключение к сети электропитания	15
Инструкции по установке	16

Указания по технике безопасности

- В настоящем руководстве по эксплуатации приведена важная информация о начале использования, технике безопасности, чистке и обслуживании вашего устройства.
- Настоящую инструкцию по эксплуатации следует хранить поблизости от вашего устройства.
- Следует внимательно ознакомиться и соблюдать приведенные рекомендации по эксплуатации, устранению неисправностей и чистке устройства.
- Настоящее руководство по эксплуатации следует хранить в доступном месте. В случае передачи устройства с ним также следует передавать и руководство по эксплуатации.
- **“МЕРЫ ПРЕДОСТОРОЖНОСТИ ДЛЯ ПРЕДУПРЕЖДЕНИЯ ЧРЕЗМЕРНОГО ВОЗДЕЙСТВИЯ ЭНЕРГИИ МИКРОВОЛНОВОЙ ПЕЧИ”** приведены ниже; их следует в точности соблюдать и хранить в справочных целях.
- При использовании микроволновой печи необходимо соблюдать основные правила безопасности, включая приведенные ниже, для предупреждения риска поражения электрическим током, травмирования или чрезмерного воздействия энергии микроволновой печи:
 - **ПРЕДУПРЕЖДЕНИЕ:** Не следует нагревать жидкости и продукты питания в закрытых емкостях, поскольку это может привести к взрыву.
 - **ПРЕДУПРЕЖДЕНИЕ:** Снятие крышки, предупреждающей распространение микроволновой энергии, так же как и любые работы по техническому обслуживанию, может быть выполнено только уполномоченным специалистом по техническому обслуживанию. Выполнение этих действий кем-либо, кроме уполномоченных лиц, представляет опасность.
 - Ни в коем случае не следует открывать корпус устройства. Устройство работает под высоким напряжением.
 - В случае любой неисправности устройства не следует пытаться устранить неисправность самостоятельно.
 - Устройство не имеет компонентов, подлежащих обслуживанию пользователем.
 - Устройство и его шнур следует хранить в месте, недоступном для детей младше 8 лет. Не следует допускать, чтобы кабель устройства свисал со стола.
 - Дети могут выполнять чистку и уход за устройством, только если они не младше 8 лет и находятся под присмотром взрослых.
 - Для нагревания в микроволновых печах следует использовать соответствующую посуду.
 - Печь следует регулярно протирать и очищать от остатков продуктов питания.

- При загрязнении качество поверхностей падает, что негативно сказывается на сроке службы устройства и может стать причиной опасных ситуаций.
 - Не следует пробовать включить микроволновую печь с открытой дверцей: при этом вы можете подвергнуться вредному воздействию энергии микроволнового излучения. Важно, чтобы предохранительные защелки дверцы не были сломаны или изменены.
 - Не следует ставить какие-либо предметы между дверцей и передней стороной устройства, а также не следует допускать накопления продуктов питания или остатков чистящих средств на поверхностях прокладок.
- ПРЕДУПРЕЖДЕНИЕ:** В случае повреждения дверцы или прокладок дверцы не следует использовать печь до ее ремонта уполномоченным представителем службы технической поддержки.
- Необходимо плотно закрыть дверцу.
 - **ПРЕДУПРЕЖДЕНИЕ:** Микроволновая энергия! Не следует снимать дверцу печи. В случае сильного загрязнения прокладок, дверца печи не будет плотно закрываться во время работы. Прокладки всегда должны оставаться чистыми.
 - При нагревании продуктов в пластиковых или бумажных емкостях: возможно возгорание.
- Если из устройства выделяется дым, его следует закрыть или отключить от электросети и не открывать дверцу, чтобы огонь внутри печи не разгорался.
 - Не следует передерживать продукты в печи.
 - Не следует использовать печь в качестве емкости для хранения. Не следует хранить в печи предметы и продукты питания: бумагу, кулинарные книги, хлеб, печенье и т. п.
 - **ПРЕДУПРЕЖДЕНИЕ:** Дети могут пользоваться устройством только под присмотром взрослых по причине возможности нагрева до высоких температур при работе в комбинированном режиме.
 - **ПРЕДУПРЕЖДЕНИЕ:** В процессе использования некоторые части, до которых можно дотронуться, становятся горячими. Необходимо соблюдать осторожность, чтобы не прикоснуться к нагревающимся элементам. Дети младше 8 лет при отсутствии контроля к использованию устройства не допускаются.
 - Не следует использовать жесткие и абразивные чистящие вещества, а также металлические щетки для очистки стеклянной поверхности дверцы печи, поскольку таким образом она может быть поцарапана или разбита.
 - **ПРЕДУПРЕЖДЕНИЕ:** Для предупреждения поражения электрическим током перед заменой лампочки следует убедиться, что электропитание отключено.

- Перед помещением в печь пластиковых контейнеров/пакетов следует снять с них проволочные зажимы и металлические ручки.
- Размещение и установку печи следует выполнять исключительно согласно рекомендациям, приведенным в инструкциях по установке.
- Не следует нагревать в микроволновой печи яйца в скорлупе, поскольку они могут взорваться даже после окончания процесса приготовления.
- Устройство следует использовать исключительно по назначению, как указано в руководстве по эксплуатации. Не следует использовать абразивные химические вещества или пар внутри печи. Данное устройство предназначено для использования в помещении, для нагрева продуктов питания и напитков посредством электромагнитной энергии. Оно не предназначено для использования в коммерческих целях либо в лабораториях. Устройство не предназначено для сушки одежды, бумаги, материалов, которые не являются продуктами питания, как и для стерилизации.
- Сушка продуктов питания, белья, тапочек, мочалок, влажной одежды и аналогичных предметов может привести к травмированию, возгоранию или пожару.
- Также не следует использовать какие-либо материалы, которые не являются продуктами питания, и применять устройство в целях стерилизации.
- Данное устройство предназначено для использования в домашних и близких к ним условиях, а именно:
 - на служебной кухне для персонала в магазинах, офисах и других местах работы;
 - в дачных домиках;
 - клиентами в гостиницах, отелях и других заведениях с проживанием;
 - в мини-гостиницах.
- Печь предназначена для встроенного использования. Данное устройство не подходит для использования над столом или в шкафу.
- Использование любым иным образом, кроме указанных выше, рассматривается как использование не по назначению.
- **ПРЕДУПРЕЖДЕНИЕ:** Использование устройства не по назначению может нести опасность!
- Использовать устройство следует исключительно по назначению.
- Необходимо соблюдать инструкции, приведенные в руководстве по эксплуатации.

- Компания не несет ответственности за повреждения и неисправности, которые могут возникнуть в случае использования устройства не по назначению.
- За такие повреждения ответственность несет клиент.
- В случае повреждения кабеля электропитания, для предупреждения опасных ситуаций он должен быть заменен уполномоченным лицом.
- Не следует хранить или использовать печь вне помещения.
- Не следует использовать данную печь возле воды, на влажном основании или рядом с бассейном.



Доступные поверхности во время работы могут нагреваться.

- Во время работы печи ее доступные поверхности могут нагреваться. Не следует допускать контакт кабеля электропитания с горячими поверхностями. Не следует закрывать вентиляционные отверстия печи.
- Не следует допускать, чтобы кабель устройства свисал со стола или стула.
- Если устройство не содержится в чистоте, его поверхность может быть повреждена, что приводит к сокращению срока службы устройства и может стать причиной опасной ситуации.
- Прежде чем кормить младенца разогретым детским питанием из бутылочки или банки, во избежание ожогов его следует размешать или встряхнуть и проверьте температуру.
- При нагреве напитков в микроволновой печи возможно закипание с запаздыванием. По этой причине следует особенно осторожно обращаться с посудой.
- **ПРЕДУПРЕЖДЕНИЕ:** Дети младше 8 лет к пользованию устройством не допускаются.
- Данное устройство может быть использовано детьми младше 8 лет, людьми с ограниченными физическими и психическими возможностями, а также лицами, у которых недостаточно знаний, только под присмотром ответственного лица, либо если они хорошо проинформированы о мерах безопасности при работе с устройством и понимают риски, которые могут возникать во время его использования.
- Не следует допускать чтобы дети играли с устройством.
- Во время использования печь может нагреваться до очень высоких температур. Необходимо соблюдать осторожность, чтобы не прикоснуться к нагревающимся элементам.

- В устройстве не предусмотрен внешний таймер или отдельная система дистанционного управления.
- **ПРЕДУПРЕЖДЕНИЕ:** Для предупреждения рисков, которые могут возникнуть вследствие нежелательного возврата устройства в начальное положение, его не следует загружать сверх таймера или аналогичного внешнего устройства контроля переключения, а также не следует подключать к контуру, который постоянно замыкается или размыкается вспомогательной программой.
- Во время работы печи ее дверца или внешняя поверхность могут нагреваться. Необходимо соблюдать меры предосторожности.
- Ни в коем случае не следует прижимать кабели электропитания или кабели электроприборов к дверце устройства. Возможно повреждение изоляции. Возможно короткое замыкание, риск поражения электрическим током!
- Верхняя поверхность устройства не подходит для размещения предметов на ней. Риск возгорания!
- Не следует размещать легковоспламеняющиеся объекты рядом с областью приготовления пищи. Существует риск возгорания во время использования устройства. Риск возгорания!
- Не следует использовать микроволновую печь без вращающегося подноса.
- Не следует класть продукты питания непосредственно на вращающийся поднос. Необходимо всегда использовать посуду.
- Не следует использовать чистящие средства или пар под высоким давлением. Не следует чистить печь с помощью паровых очистителей. Возможно короткое замыкание, риск поражения электрическим током!
- Чистку устройства следует выполнять регулярно, как описано в разделе «Чистка и техническое обслуживание». В случае недостаточной очистки поверхности могут быть повреждены, а устройство со временем может покрыться ржавчиной.
- При очистке стеклянных поверхностей печи не следует использовать абразивные чистящие вещества и острые металлические предметы, которые могут поцарапать стеклянную поверхность.
- Все упаковочные материалы следует хранить в месте, недоступном для детей.
- Не следует устанавливать устройство задней стороной к стене. Поверхность корпуса на задней панели прибора должна быть пустой.
- Не следует перекрывать вентиляционные щели и всасывающие отверстия.
- Не следует использовать печь, если она пуста. Это может привести к повреждению печи.

- Не следует готовить в микроволновой печи продукты, покрытые мембраной, например яичный желток, картофель, потрошки и т. п., не выполнив в них перфорацию вилкой.
- Не следует снимать такие элементы, как ось, соединение, винты и т. п.
- Не следует жарить в печи продукты с применением масла.
- Необходимо помнить, что микроволновая печь выполняет нагрев только жидкости в посуде, а не самой посуды. По этой причине следует помнить, что после извлечения из печи продукты питания/жидкость в посуде производят тот же объем пара, что и в процессе приготовления традиционным методом, при снятии крышки, несмотря на то, что крышка на посуде может оставаться холодной.
- Продукты питания, которые содержат смесь воды и масла (например, бульон) следует оставлять в печи на 30–60 секунд после ее выключения. Это позволит предупредить разбрызгивание при опускании ложки и т. п. в продукт питания/напиток.
- Необходимо помнить, что некоторые продукты питания (например, торт, варенье, мясной фарш) в процессе приготовления нагреваются очень быстро.
- При нагревании или приготовлении пищи с высоким содержанием сахара и масла не следует использовать пластиковую посуду. Посуда для приготовления пищи может нагреваться за счет нагрева продуктов питания. В частности, это происходит когда верхняя часть и ручка посуды покрыты пластиковым упаковочным материалом. Доставать посуду из печи рекомендуется с помощью прихваток.
- В случае если розетка после установки недоступна, должен быть предусмотрен всеполюсный выключатель с площадью контакта не менее 3 мм со стороны установки.
- Перед выполнением установки следует внимательно прочитать инструкции по установке.
- Правильное выполнение заземления является исключительно важным. Информация о заземлении приведена ниже. Следует внимательно прочитать и соблюдать.

Для предупреждения риска травмирования:

- **ПРЕДУПРЕЖДЕНИЕ:** Риск поражения электрическим током. Прикосновение к отдельным частям устройства может привести к серьезному травмированию или летальному исходу. Не следует самостоятельно выполнять демонтаж печи.
- **ПРЕДУПРЕЖДЕНИЕ:** Риск поражения электрическим током.

- Неправильное выполнение заземления устройства может привести к риску поражения электрическим током. Не следует подключать устройство к сети электропитания до его установки и выполнения заземления.
- Данное устройство требует выполнения заземления. При возникновении короткого замыкания заземление уменьшает риск поражения электрическим током, так как представляет собой проводник, отводящий ток. Настоящая печь оснащена кабелем заземления с разъемом заземления. Этот разъем необходимо подключить к штепсельной розетке, установленной и заземленной надлежащим образом.
- При неполном понимании инструкций по выполнению заземления, либо при наличии сомнений в правильности заземления устройства следует обратиться к уполномоченному электрику или специалисту по техническому обслуживанию.
- При необходимости использования удлинителя можно использовать стандартный 3-жильный кабель-удлинитель.
- В комплект поставки устройства входит короткий кабель электропитания, с целью снижения риска запутывания или завязывания длинного кабеля.
- При использовании длинного кабеля или кабеля-удлинителя.

Указанное напряжение кабеля или удлинителя должно быть равно или выше напряжения устройства.

- Кабель-удлинитель должен являться 3-жильным кабелем с заземлением.
- Длинный кабель не должен свисать со стола или со скамьи, чтобы его не мог потянуть ребенок, а также, чтобы на него нельзя было наступить.
- Датчик температуры можно использовать только в случае, если он рекомендован для применения с данной печью (для печей, оснащенных приспособлением, позволяющим использовать датчик температуры).
- Его следует устанавливать внутри емкостей с соответствующими характеристиками.

Особо важные моменты при чистке и техническом обслуживании

- Перед выполнением чистки и технического обслуживания следует выключить устройство и отключить его электропитание.
- После использования устройства его внутреннюю часть следует медленно протереть влажной тканью.
- Стандартным образом промыть принадлежности в мыльной воде.
- Тщательно очистите корпус, прокладку и близлежащие части двери при помощи влажной ткани.

- Не следует использовать жесткие и абразивные чистящие вещества, а также металлические щетки, для очистки стеклянной поверхности дверцы печи, поскольку таким образом она может быть поцарапана или разбита.

Посуда

- **ВНИМАНИЕ:** Риск травмирования!

Снятие крышки, предупреждающей распространение микроволновой энергии, так же как и любые работы по техническому обслуживанию, может быть выполнено только уполномоченным специалистом по техническому обслуживанию.

См. инструкции, приведенные в главе «Посуда, подходящая и не подходящая для использования в микроволновой печи».

Некоторые виды неметаллической посуды опасно использовать в микроволновой печи. Если вы не уверены в безопасности использования посуды, проверьте ее описанным ниже способом.

Проверка посуды

- Поставить в микроволновую печь посуду, которую необходимо проверить и посуду, подходящую для использования в печи, наполненную 1 стаканом (250 мл) холодной воды.
- Установить максимальную мощность и включить печь на 1 минуту.
- Осторожно проверить посуду. Если пустая емкость нагрелась – она не подходит для использования в микроволновой печи.
- Время приготовления не должно превышать 1 минуты.

Посуда, подходящая для использования в микроволновой печи

Посуда	Описание
Посуда для жарки	Необходимо соблюдать инструкции производителя. Дно посуды для жарки должно быть поднято над вращающимся подносом на высоту не менее 3/16 дюйма (5 мм). При использовании не по назначению поворотный поднос может быть поврежден.
Столовая посуда	Только подходящая для использования в микроволновых печах. Необходимо соблюдать инструкции производителя. Не следует использовать разбитую посуду или посуду с трещинами.
Стекланные сосуды	Всегда следует открывать крышку. Использовать только для легкого нагрева продуктов питания. Большая часть стеклянных сосудов не являются термостойкими и могут лопнуть.
Стекланные материалы	Только термостойкая стеклянная посуда. Следует убедиться в отсутствии металлического покрытия. Не следует использовать разбитую посуду или посуду с трещинами.
Рукава для запекания в микроволновой печи.	Необходимо соблюдать инструкции производителя. Не следует закреплять рукава металлическими скобками. Следует проделывать отверстия для освобождения пара.
Бумажные тарелки и чашки	Использовать только для быстрого подогрева или приготовления. Не оставлять печь без присмотра в процессе приготовления.
Бумажные полотенца	Использовать для повторного нагрева или для накрывания пищи с целью поглощения лишнего масла. Использовать только для быстрого подогрева или приготовления. Не оставлять без присмотра.
Пергаментная бумага	Использовать для предотвращения разбрызгивания, или для накрывания во время тушения.
Пластик	Только подходящая для использования в микроволновых печах. Необходимо соблюдать инструкции производителя. На нем должно быть указано «Безопасен при использовании в микроволновых печах». Некоторые пластиковые емкости размягчаются по мере нагревания продуктов в них. «Кулинарные рукава» и плотно завязанные пластиковые пакеты следует прокалывать, как указано на упаковке.
Пластиковая упаковка	Только подходящая для использования в микроволновых печах. Используется для накрывания в процессе приготовления, для сохранения влаги. Не следует допускать контакт материала пластиковой упаковки с продуктами питания.
Термометры	Только подходящие для использования в микроволновых печах (термометры для мяса и сахара).
Промасленная бумага	Используется для накрывания с целью предотвращения разбрызгивания и сохранения влаги.

Посуда, непригодная для использования в микроволновой печи

Алюминиевый поднос	Могут вызвать образование искр. Переместить продукты питания в безопасную посуду в микроволновой печи.
Картонные упаковки для еды с металлическими ручками	Могут вызвать образование искр. Переместить продукты питания в безопасную посуду в микроволновой печи.
Металлическая посуда или посуда с металлическим покрытием	Металл защищает продукты от воздействия микроволнового излучения. Металлическое покрытие может вызвать образование искр.
Металлическая резьба	Может вызвать образование искр внутри печи.
Бумажные пакеты	Могут вызвать возгорание внутри печи.
Пенопласт	При воздействии высоких температур пенопласт может расплавиться или образовать примеси в жидкости.
Дерево	Деревянные предметы в микроволновой печи могут высохнуть и потрескаться.

Ограничение ответственности

- Вся техническая информация, инструкции пользователя, информация по эксплуатации и техническому обслуживанию устройства, приведенные в настоящем руководстве, являются наиболее актуальной доступной информацией.
- Производитель не несет ответственности в случае повреждений и травм вследствие несоблюдения инструкций, приведенных в настоящем руководстве, использования устройства не по назначению, при выполнении ремонта неуполномоченными лицами, недопустимых изменений в конструкции устройства, а также при использовании запасных частей, не утвержденных производителем.

Внешний вид

Извлечь печь из упаковки и достать все предметы, находящиеся в упаковке и внутри печи. Данная печь поставляется в комплекте с указанными ниже принадлежностями.

Стекланный поднос	1
Круг для вращающегося поддона	1
Инструкция по эксплуатации	1

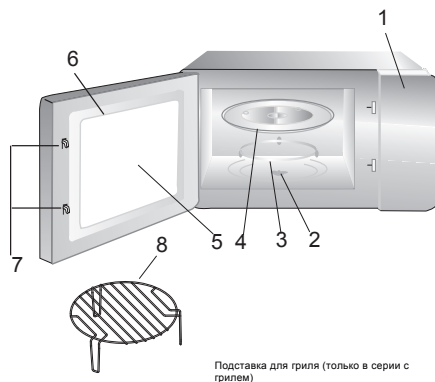

1. Панель управления
2. Вал поворотного столика
3. Узел подставки поворотного столика
4. Стекланный поднос
5. Смотровое окошко
6. Узел дверцы
7. Система предохранительных защелок
8. Сетка для гриля

Установка поворотного столика



- Не следует размещать стеклянный поднос вверх дном. Не следует блокировать движение стеклянного подноса какими-либо материалами.
- В процессе приготовления продуктов питания всегда следует использовать стеклянный поднос и вращающийся столик.
- Все продукты и емкости с продуктами для приготовления еды всегда должны помещаться на стеклянный поднос.
- При неисправности или повреждении вращающегося столика или стеклянного подноса следует обратиться в ближайший центр технического обслуживания.

Установка и подключение

- Данное устройство предназначено для использования только в домашних условиях.
- Печь предназначена для встроенного использования. Данное устройство не подходит для использования над столом или в шкафу.
- Установку следует выполнять в соответствии с инструкциями по установке.
- Печь может быть установлена на 60 см полке на стене (шириной не менее 55 см, и на расстоянии от пола не менее 85 см).
- Устройство оснащено вилкой и может быть подключено только в розетки с заземлением.



- Напряжение в сети электропитания должно соответствовать напряжению, указанному на паспортной табличке.
- Подключение и замена кабеля электропитания должны выполняться только квалифицированным электриком. При отсутствии доступа к вилке после установки, должен быть предусмотрен всеполюсный выключатель с площадью контакта не менее 3 мм со стороны установки.
- Не следует использовать переходник, универсальный удлинитель и стандартный удлинитель. При использовании этих устройств в случае перегрузки существует риск пожара.
- **ПРЕДУПРЕЖДЕНИЕ:** Не следует устанавливать устройство вблизи газовых или электрических источников тепла. В случае установки печи рядом или над источником тепла, она может быть повреждена, а действие гарантии будет прекращено.

Использование

- В случае если дверца микроволновой печи во время ее работы открыта, следует отключить электропитание печи.

Настройка времени

При подключении электропитания микроволновой печи на экране таймера отобразится время «0:00» и один раз прозвучит звуковой сигнал.

- Один раз нажать кнопку «Часы/Предустановка», после чего загорится индикатор часов  и начнут мигать значения часов.
- Для настройки часов нажать кнопку , Выполняется установка от 0 до 23 часов.
- Один раз нажать кнопку «Часы/Предустановка», после чего начнут мигать значения минут.



- *Для установки минут поверните ручку ; вы можете ввести цифры от 0 до 59.
- Нажмите «Часы/Предустановки» для завершения установки. Индикатор часов исчезнет, загорится «:» и часы будут подсвечены.

Приготовление

- Нажмите кнопку «Микроволн./Гриль/Комби» и выберите необходимую функцию поворачивая ручку.
- Нажмите кнопку «Микроволн./Гриль/Комби» и выберите необходимое время приготовления нажимаю кнопку . Нажмите «Быстрый Старт/Старт» для начала приготовления.
- **Пример:** Если вы хотите установить микроволновое приготовление при мощности 80% на 20 минут, выполните следующие шаги.



- Нажмите кнопку «Микроволн./Гриль/Комби», на дисплее отобразится «P 100».



- Для установки микроволнового приготовления при мощности 80%, поверните ручку пока на дисплее не отобразится «P 80».



- Нажмите «Микроволн./Гриль/Комби» для подтверждения вашего выбора, на дисплее отобразится «P80».
- Для установки времени приготовления нажмите кнопку пока на дисплее не отобразится «20:00»,
- вы можете начать приготовление нажав кнопку «Быстрый Старт/Старт» или сбросить все настройки нажав кнопку «Отмена/Стоп».

Характеристики «Микроволн./Гриль/Комби»

Последовательность	ЖК Дисплей	Мощность микроволны	Мощность Гриля
1		100%	
2		80%	
3		50%	
4		30%	
5		10%	
6		0%	100%
7		55%	45%
8		36%	64%

ПРИМЕЧАНИЕ: Прозвучат два сигнала из печи и работа остановится когда пройдет половина времени приготовления, это нормально. Нажмите кнопку «Быстрый Старт/Старт» для продолжения приготовления. Для того чтобы улучшить эффект воздействия гриля на пищу, необходимо перевернуть пищу, закрыть дверцу, а затем нажать кнопку «Быстрый Старт/Старт», чтобы продолжить приготовление. Если не производить данные действия в течении 1 минуты, печь продолжит работать автоматически после подачи 1 звукового сигнала.

Дополнительные настройки программы

- Сначала необходимо установить время. (Смотрите инструкцию по настройке часов)
- Введите программу приготовления. Вы можете настроить эту программу используя не более трех этапов.



Если вы используете многоэтапную программу, то размораживание необходимо разместить на первом этапе. Для начала приготовления, пожалуйста не нажимайте кнопку «Быстрый Старт/Старт» на последнем этапе.

- Нажмите «Часы /Предустановка», кнопку. Начнет мигать символ часов и дисплей отобразит символ .



- Для установки часов поверните ручку  вы можете ввести цифры в диапазоне 0–23.





- «Часы/Предустановка», начнет мигать минутный индикатор.
- Для установки минут поверните ручку  вы можете ввести цифры в диапазоне 0–59.
- Нажмите «**Быстрый Старт/Старт**» для завершения установки. Начнет мигать символ .
- Если дверь закрыта, звонок будет сигнализировать дважды когда приходит время, приготовление начнется автоматически и индикатор часов  исчезнет с дисплея.

Быстрый старт/Старт



- В состоянии ожидания нажмите кнопку «**Быстрый Старт/Старт**», чтобы начать готовить при 100% мощности в течение 1 минуты. При каждом нажатии кнопки время приготовления будет увеличиваться на 1 минуту. Максимальное время приготовления составляет 95 минут. Нажмите кнопку.

Разморозка по весу

- Нажмите кнопку «Разморозка по весу».



На светодиодном дисплее появится «dEF1» и отобразятся символы  и .





- Поверните ручку  для выбора веса, отобразится символ «g».
- Нажмите «Быстрый Старт/Старт» для начала разморозки. Начнут мигать символы  и .

Разморозка по времени

- Нажмите кнопку «Разморозка по времени».

На светодиодном дисплее отобразится «dEF2» и символы  и . Поверните ручку 



- для выбора времени приготовления.
- Нажмите «**Быстрый Старт/Старт**» для начала размораживания. Символы  и  начнут мигать.

Справочная Функция



- Во время работы микроволновой печи в одиночном этапе нажмите кнопку «**Микроволн./Гриль/Комби**», текущая мощность отобразится на 4 секунды. Микроволновая печь вернется к своим прежним условиям через 3 секунды.
- В режиме приготовления, нажмите кнопку «Часы/Предварительная установка», чтобы узнать время, на светодиодном дисплее время будет отображаться в течение 3 секунд.

Приготовление в несколько этапов

Вы можете установить не более 3-х этапов приготовления. При многоэтапном приготовлении, если первым этапом является размораживание, то размораживание пройдет в первом этапе.

Примечание: Автоматическое приготовление не является функцией многоэтапного приготовления.





Пример: Если вы хотите использовать для приготовления «20 минут при 100%-ной мощности + 5 минут при 80%-ной мощности».

- Нажмите кнопку **«Микроволн./Гриль/Комби»**. Дисплей печи отобразит «P100».
 - Для выбора 100%-ной мощности нажмите кнопку **«Микроволн./Гриль/Комби»**.
 - Поверните ручку  для выбора времени приготовления.
-
- Нажмите кнопку **«Микроволн./Гриль/Комби»**. Дисплей печи отобразит «P100».
 - Поверните ручку  для выбора 80%-ной мощности.
 - Нажмите кнопку **«Микроволн./Гриль/Комби»**, поверните ручку  для выбора времени приготовления при мощности 80%.





Автоматическое меню

Например, если вы хотите приготовить 250 г рыбы, используя характеристики «Автоматического меню».

- **Автоматическое меню**
Нажмите кнопку, дисплей отобразит «A-1», а также символы  и .
- Поверните ручку  для выбора необходимого меню.
- **Автоматическое меню**
Нажмите кнопку для подтверждения вашего выбора.
- Поверните ручку  для выбора веса рыбы, отобразится символ «g».



- Нажмите «Быстрый Старт/Старт» для начала приготовления, символ «g» исчезнет, символы  и  начнут мигать.

Функция Родительский контроль:

Блокировка: В режиме ожидания, нажмите кнопку «Отмена/Стоп» в течение 3 секунд, будет длинный звуковой сигнал, обозначающий установку родительского контроля, и будет отображаться

символ .

Сброс блокировки: В заблокированном состоянии, нажмите и удерживайте кнопку «Отмена/Стоп» в течение 3 секунд, будет долго звучать сигнал, указывающий, что блокировка снята.

- Вы можете начать приготовление нажав кнопку «Быстрый Старт/Старт» или сбросить все установки нажав кнопку «Отмена/Стоп». В этом случае отобразится информационный дисплей.

Управление Автоматическим Меню			
Меню	Последовательность	Вес	Дисплей
Автоматический подогрев А-1	1	200 г	2 0 0
		400 г	4 0 0
		600 г	6 0 0
А-2 Овощи	2	200 г	2 0 0
		300 г	3 0 0
		400 г	4 0 0
А-3 Рыба	3	250 г	2 5 0
		350 г	3 5 0
		450 г	4 5 0
А-4 Мясо	4	250 г	2 5 0
		350 г	3 5 0
		450 г	4 5 0
А-5 Макароны	5	50 г	5 0
		100 г	1 0 0
А-6 Картофель	6	200 г	2 0 0
		400 г	4 0 0
		600 г	6 0 0
А-7 Пицца	7	200 г	2 0 0
		400 г	4 0 0
А-8 Суп	8	200 мл	2 0 0
		400 мл	4 0 0

Чистка и уход

ПРЕДУПРЕЖДЕНИЕ: Перед выполнением чистки и технического обслуживания следует выключить устройство и отключить его электропитание. Не погружайте прибор в воду.

- После использования устройства его внутреннюю часть следует медленно протереть влажной тканью.
- Стандартным образом промыть принадлежности в мыльной воде.
- Тщательно очистите корпус, прокладку и близлежащие части двери при помощи влажной ткани.
- **Советы по очистке:** Чтобы облегчить очистку внутренних стенок печи, которых может касаться пища при приготовлении: положите в тарелку половину лимона, добавьте 300 мл воды и нагревайте ее на 100%-ной мощности в течение 10 минут. Затем протрите печь мягкой сухой тканью.

Устранение неполадок

При обнаружении ненормальной работы вашего прибора, можно попытаться устранить неисправность в соответствии со следующими описаниями.

Если прибор все еще не работает должным образом, свяжитесь с местным авторизованным сервисом Schaub Lorenz или контакт-центром Schaub Lorenz.

В норме

Микроволновая печь перебивает телевизионную картинку.	В работе телевизора и радио могут возникать помехи, когда работает микроволновая печь. Ситуация подобна той, когда включается мелкое электрическое оборудование: миксер, пылесос, электрический вентилятор. Это нормальное явление.
Микроволновая печь слабо освещена.	При готовке на малой мощности микроволновой печи освещение в печке может ослабнуть. Это нормальное явление.
Пар собирается на дверце, горячий воздух выходит через отдушины.	При приготовлении блюда из него может выделяться пар. Большая его часть удаляется через отдушины. При этом определенная часть пара может собираться в холодном месте, таком, как дверца печки. Это нормальное явление.
Печь запустили по ошибке без пищи в ней.	Запрещается использовать устройство без пищи внутри. Это очень опасно.

Неполадка	ВОЗМОЖНАЯ ПРИЧИНА	УСТРАНЕНИЕ
Микроволновая печь не запускается.	Присоединительный шнур прибора не подключен правильно к розетке. Перегорел предохранитель или сработал предохранительный выключатель. Проблема в розетке.	Вытяните штепсель. Вставьте его повторно через 10 секунд. Замените предохранитель или включите выключатель (ремонт только в сервисной службе нашей компании) Проверить исправность розетки при помощи другого электрического оборудования.
Микроволновая печь не греет.	Неправильно закрыта дверца.	Необходимо плотно закрыть дверцу.
Стеклянная вращающаяся тарелка производит шум во время работы микроволновой печи.	Загрязнился комплект вращательного кольца и днище печи.	Смотри раздел «Уход за микроволновой печью»

Технические характеристики

ТОВАРНАЯ МАРКА	Schaub Lorenz
Модель:	SLM EE21D /SLM ES21D SLM EW21D МИКРОВОЛНОВАЯ ПЕЧЬ
Номинальное напряжение:	230 В ~ 50 Гц
Номинальная мощность (Микроволновая печь):	1250 Вт
Номинальная выходная мощность (Микроволновая печь)	800 Вт
Номинальная мощность (Гриль):	1000 Вт
Объем печи:	20 л
Диаметр поворотного столика:	245 мм
Внешние размеры:	595x343.5x382мм
Масса нетто:	ок. 15 кг

- Технические характеристики и настоящее руководство могут быть изменены без предварительного уведомления.
- Соответствует стандартам WEEE.



Данный прибор соответствует директивам ЕС.

Producer address:
Midea Electric Trading (Singapore) Co. Pte. Ltd/ Guangdong
Midea Kitchen Appliances Manufacturing Co., Ltd
Adres: NO.6 Yong An Road, Beijiao, Shunde, Foshan, Guangdong, Çin
Tel: 86-757-2360 1698
E-posta: huanghui@midea.com.cn

Importer address
Импортер
ООО «Вестел - СНГ»
601655 г. Александров
Владимирская обл.,
ул. Гагарина д.16
Тел: (495) 980 50 43



Данный прибор соответствует директиве Отходы электрического и электронного оборудования. {2}

Инструкции по установке

Перед установкой внимательно прочтите настоящее руководство.

Подключение к источникам питания

Печь имеет вилку и должна быть подключена только в заземленную розетку, которая установлена правильно. Сетевая розетка должна быть установлена согласно соответствующим правилам, соединительный кабель должен заменяться только квалифицированным электриком. В случае если розетка после установки недоступна, должен быть предусмотрен всеполюсный выключатель с площадью контакта не менее 3 мм со стороны установки.

Поверхность корпуса на задней панели прибора должна быть пустой.



Минимальная высота установки: 85 см.

Не следует перекрывать вентиляционные щели и всасывающие отверстия.

ПРИМЕЧАНИЕ: Не зажимайте и не сгибайте кабель питания.

Инструкции по установке

Перед установкой внимательно прочтите настоящее руководство.

- Винт А 
- Винт В 
- Комплект пластиковой обочлки 

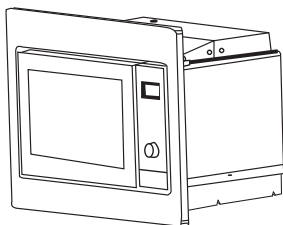

Если микроволновая печь будет находиться в модуле, необходимо рассматривать размеры, указанные на рисунке 1. Если прибор будет размещен в встроенном модуле, то установка должна быть выполнена в соответствии с размерами, указанными на рисунке 2.



Рисунок 1



Рисунок 2

Прикрепите винт А в верхней вентиляционной полости микроволновой печи.

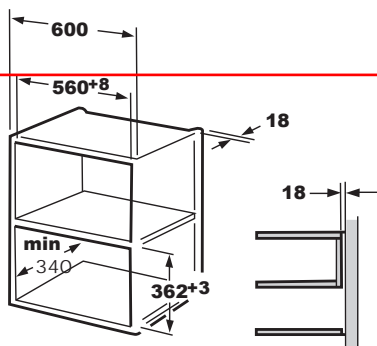
Поместите винт А оставляя зазор 1 мм между верхней панелью корпуса и головкой винта. Этот зазор необходим для циркуляции воздуха.



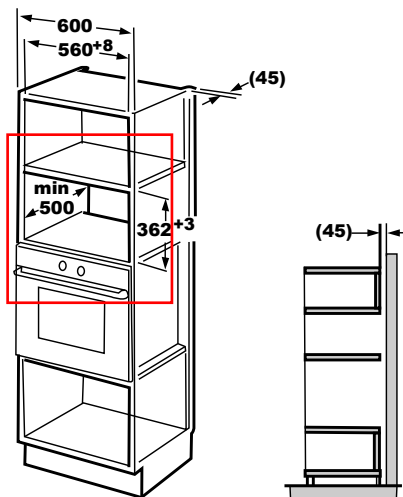
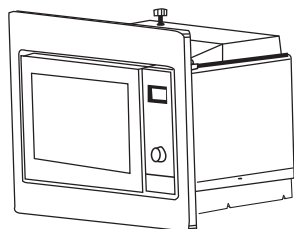
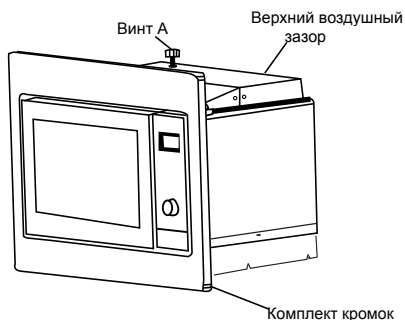
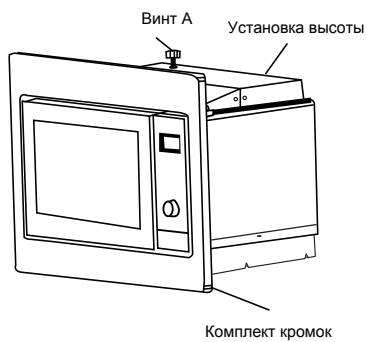

После установки прибор крепится на месте с помощью установочного отверстия в передней нижней панели, и винт закрывается при помощи пластиковой крышки.

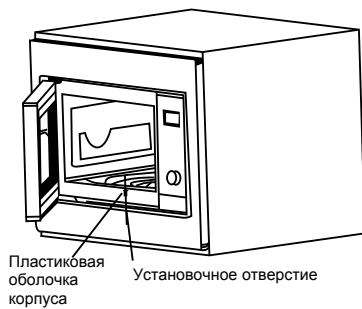
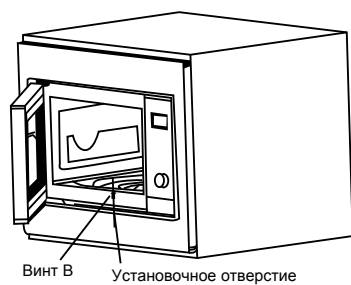

Утилизация прибора экологически безопасным способом



Эта маркировка на изделии или на информационной этикетке указывает, что данное изделие не должно выбрасываться вместе с другими бытовыми отходами по окончании срока службы.

Для предотвращения возможного ущерба для окружающей среды и

здоровья человека в связи с неконтролируемой утилизацией отходов отделите это устройство от других типов отходов и утилизируйте его надлежащим образом для рационального повторного использования материальных ресурсов. Для получения информации о том, где и как вы можете переработать этот прибор экологически безопасным способом, пожалуйста, свяжитесь с дилером, у которого вы приобрели изделие или с соответствующими местными организациями. Этот продукт не должен быть смешан с другими отходами для переработки.

Упаковка

Упаковочный материал продукта полностью пригоден для вторичной переработки. Не выбрасывайте упаковочный материал с бытовыми или другими отходами, сдайте упаковочный материал в пункт приема, определенный органами местного самоуправления.

Дата производства зашифрована в номере рядом со штрих кодом.
Например, 181009891710190001, где *17* - год, *10* - месяц, *19* - день.