

ІНСТРУКЦІЯ З ЕКСПЛУАТАЦІЇ ТА ПІДКЛЮЧЕННЯ ВБУДОВАНОЇ ІНДУКЦІЙНОЇ ПОВЕРХНІ ROSIERES

ROSIERES ©



RBI 65 PRO

ДЯКУЄМО ВАМ ЗА ВИБІР ПРОДУКЦІЇ ROSIERES!

ЗАГАЛЬНІ ПОЛОЖЕННЯ

Для оптимального використання Вашої варильної панелі, уважно прочитайте дану інструкцію. Ми рекомендуємо зберегти буклет, для подальших консультацій, а перед встановленням запишіть серійний номер виробу, на випадок, якщо Вам буде потрібне сервісне обслуговування.

Ідентифікаційна панель (Табличка з основними даними прикріплена до нижнього краю варильної поверхні.).

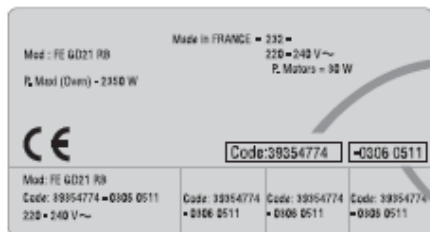

Product Code:

Serial N°:



УВАГА: Цей пристрій відповідає сучасним вимогам правил безпеки. Також Доводимо до Вашого відома, що цей виріб сертифікований згідно з вимогами безпеки органом по сертифікації промислової продукції Державним комітетом України з питань технічного регулювання та споживчої політики державна система сертифікації УкрСЕПРО.

ЗАЯВА ПРО ВІДПОВІДНІСТЬ

На підставі протоколу сертифікаційних випробувань №06-08/08 від 7.08.08, виданого ТОВ «Українська ВЛ ВЕСНА», 49036, м. Дніпропетровськ, вул. Ленінградська, 68, атестат акредитації №2Н557 від 12.07.2007, висновку ОС №1985 від 07.08.2008.



Цей символ на виробі або на його упаковці позначає, що з ним не можна поводитися, як із побутовим сміттям. Замість цього його необхідно повернути до відповідного пункту збору для переробки електричного та електронного обладнання. Забезпечуючи належну переробку цього виробу, Виподмагаєте попередити потенційні негативні наслідки для навколишнього середовища та здоров'я людини, які могли би виникнути за умов неналежного позбавлення від цього виробу. Щоб отримати детальнішу інформацію стосовно переробки цього виробу, зверніться до свого місцевого офісу, Вашої служби утилізації або до магазину, де Ви придбали цей виріб.

ЗАСТЕРЕЖЕННЯ

Для того щоб уникнути травм, не підпускайте дітей, коли виріб ввімкнено.

Уважно слідкуйте за приготуванням на олії або на жири, тому що вони можуть швидко загорітися.

Область управління варильною поверхнею дуже чутлива, тому не ставте на неї гарячі предмети.

Не ставте на нагрівальні зони пластиковий або алюмінієвий посуд.

Після кожного використання протирайте панель, щоб запобігти накопиченню бруду та жиру. Якщо цього не робити, при наступному використанні залишки жиру почнуть диміти, спричиняючи неприємний запах, не кажучи вже про ризик займання.

Не залишайте металеві предмети, такі як ножі, виделки, ложки або кришки на зоні індукції, тому що якщо вони занадто великі або занадто важкі, вони можуть нагрітися.

Ніколи не готуйте їжу на керамічній поверхні, завжди використовуйте відповідний посуд.

Завжди ставте каструлю на середину зони нагріву.

Не використовуйте панель як обробну дошку.

Не тягніть кухонний посуд по поверхні.

Не складайте важкі предмети над панеллю, якщо вони впадуть, то можуть її пошкодити.

Не використовуйте варильну панель в якості робочої поверхні.

Не використовуйте полиці для зберігання будь-яких предметів.

На панелі не повинно бути тріщин, якщо вони з'являться, від'єднайте електроживлення і зверніться до сервісного центру.

ТЕХНІЧНІ ХАРАКТЕРИСТИКИ

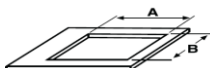
Варильна панель	RB165PRO
Зони приготування	3 індукції
Напруга живлення	220-240 В 50/60 Гц 400 В 50/60 Гц
Встановлена електрична потужність	7000 Вт
Розміри мм.	590 X 520 X 55
Розміри вбудованих частин (АхВ)	560 X 490
	

ІНСТРУКЦІЇ З ТЕХНІКИ БЕЗПЕКИ

Установку приладу та його підключення по електромережі повинен проводити лише кваліфікований фахівець.

Є деякі елементарні правила безпеки, які підходять для будь-якої побутової техніки.

Індукційна поверхня призначена для використання лише в домашньому господарстві.

Установку приладу у кухонну поверхню та підключення повинен проводити тільки фахівець відповідної кваліфікації.

Не залишайте дітей без нагляду, якщо вони знаходяться поруч з працюючою плитою: вони можуть отримати опіки.

Ніколи не розміщуйте порожній посуд на конфорках.

Переконайтесь, що деталі конфорок установлені правильно.

Індукційні варильні поверхні не можна використовувати як робочі поверхні. Гострі предмети можуть залишити на ній подряпини.

Даний прилад виготовлений відповідно до вимог стандартів безпеки. Тим не менш, ми наполегливо рекомендуємо особам, що мають фізичні вади, психічні розлади, або таким, що не мають достатньо досвіду, не користуватися приладом без допомоги досвідченої особи або під її пильним наглядом. Такі ж поради стосуються і неповнолітніх дітей.

ВБУДОВУВАННЯ

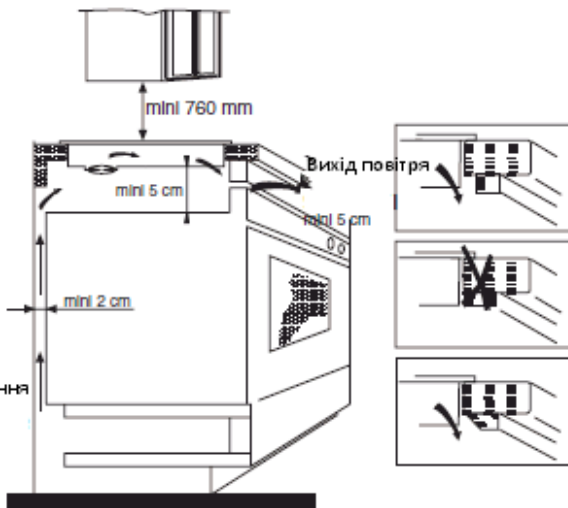
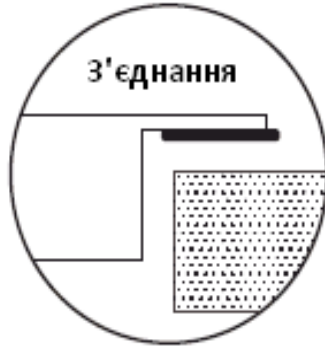
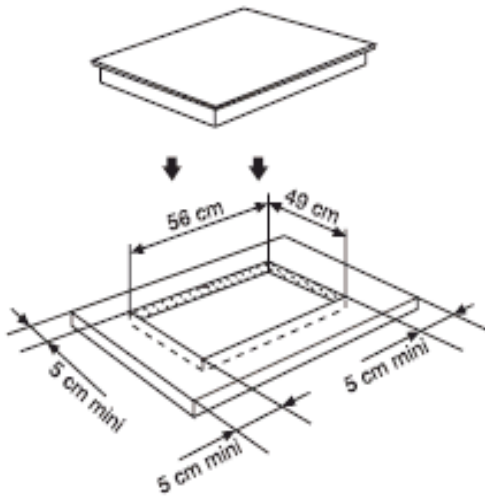

- Установку приладу у робочу поверхню та її підключення по електромережі повинен проводити лише кваліфікований фахівець.
- Одоблювальний матеріал кухонних меблів, куди буде установлена варильна поверхня, має бути стійким до впливу високих температур 100°C), у іншому разі оздоблення робочої поверхні може втратити колір або деформуватися.
- Герметичні пломби поставляються разом з панеллю.

Перед установкою:

Переверніть панель, скляною поверхнею до низу;

Переконайтесь, що скло захищене;

Зафіксуйте пломби довкола панелі;

Переконайтесь, що вони зафіксовані правильно, щоб нічого не затікало в шафу;

Важливо, щоб панель була зафіксована на одному рівні з опорною поверхнею.

Пошкодження панелі під час установки, можуть вплинути на продуктивність її роботи.

Залиште відстань, принаймні, 5 см між панеллю та сусідньою вертикальною поверхнею;

В край важливо, щоб відстань відповідала зазначеним параметрам;

Виріжте отвір у стільниці, як показано на малюнку нижче. Не менше 50 мм, навколо отвору має бути простір;

Стільниця має бути як найменше 30 мм товщиною, та термостійкою. Як показано на малюнку 1.

Ви не можете вбудувати панель над плитою без вентиляції, над посудомийною машиною, холодильником або пральною машиною. Дуже важливо забезпечити належну вентиляцію.

Переконайтесь, що панель встановлена правильно, як це показано на малюнку 2:

ПІДКЮЧЕННЯ ДО ЕЛЕКТРОМЕРЕЖІ

CE Даний пристрій відповідає Директивам 89/336/ЕЕС, 73/23/ЕЕС і наступним доповненням до них.

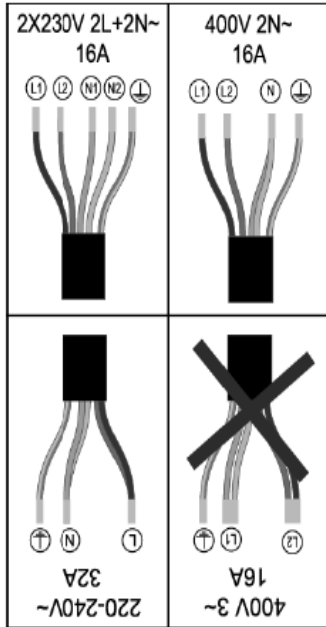

Запам'ятайте: Відстань між панеллю та шафою над нею має бути не менше 760мм.

Електричне під'єднання

«Установка має відповідати стандартним директивам».

Виробник не несе відповідальності за не правильну установку, чи не належне використання панелі.

УВАГА: Перед використанням електричного приладу завжди перевіряйте напругу на лічильнику, настройку електричного вимикача, заземлення;

Жовто-зелений провід кабелю живлення повинен бути заземлений як від джерела живлення, так і від терміналів пристрою. Виробник не може нести відповідальність за будь-які нещасні випадки в результаті використання приладу, який не заземлено. З будь-якими питаннями, щодо джерела живлення звертайтеся до сервісних центрів.

Якщо кабель пошкоджено і його слід замінити, звертайтеся до кваліфікованих спеціалістів.

Під'єднання до джерела живлення

Розетка повинна бути підключена згідно з відповідними стандартами, в однополюсний вимикач. Спосіб підключення показано на малюнку :

Кабель не повинен мати згинів або утисків.

ІНДУКЦІЯ

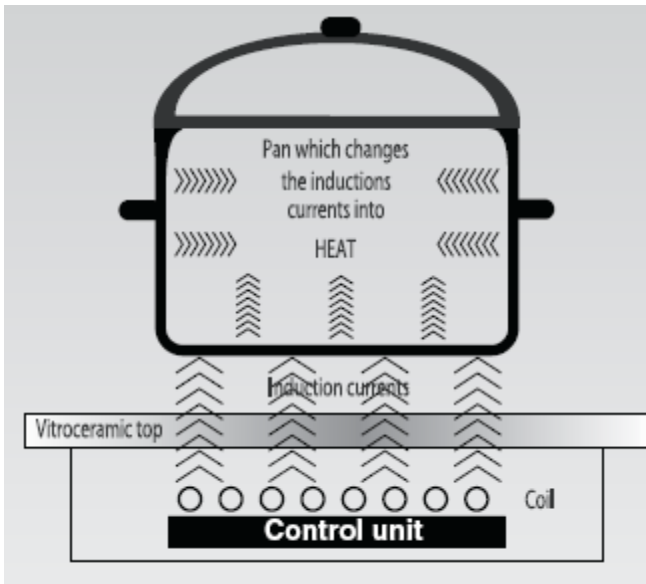

СПОСІБ ВИКОРИСТАННЯ

Електронний генератор живлення знаходиться всередині приладу. Ця котушка створює магнітне поле, так що, коли каstrуля знаходиться на вогні, вона пронизана індукцією струмів.

Ці струми передають тепло таким чином, що страва нагрівається, а каstrуля залишається холодною.

Ця система призначена для каstrул з магнітним дном.

Простіше кажучи, індукційні технології мають дві основні переваги:

Так як тепло вивільняється тільки каstrулею, то використовується його максимальна кількість.

Немає термальної інерції, так як тепло вивільняється тільки коли каstrуля заходить на нагрівальній зоні, і зупиняється коли каstrулю прийняти.

ПРИСТРІЙ ПІДВИЩЕНОЇ БЕЗПЕКИ

Захист від перенагрівання

Сенсори регулюють температуру нагрівальних зон. Коли температура перевищує допустиму норму, нагрівальна зона автоматично вимикається.

Попередження залишкового тепла.

Коли панель використовується протягом деякого часу, з'явиться залишкове тепло. З'явиться літера «Н», щоб попередити Вас про це.

Автоматичне вимкнення

Ще один вид безпеки варильної панелі – авто вимкнення. Воно спрацьовує коли Ви забуваєте вимкнути нагрівальну зону.

За замовчуванням періодичність вимкнення наведено нижче в таблиці:

Рівень потужності	Конфорка вимикається автоматично після
1-5	8 год.
6-10	4 год.
11-15	2 год.

Якщо каструлю прибрати з зони нагріву вона автоматично вимикається нагрів, і після хвилинного звоника автоматично вимикається

ПОСУД ДЛЯ ВАРИЛЬНОЇ ПОВЕРХНІ



ПОСУД ДЛЯ ВАРИЛЬНОЇ ПОВЕРХНІ

Використання якісного посуду, забезпечить найбільшу продуктивність варильної поверхні.

Завжди використовуйте посуд високої якості з ідеально гладким та товстим дном: Використання такого типу посуду попереджає пригорання страв. Товсті металеві каструлі та сковорідки забезпечують рівномірний розподіл тепла.

Переконайтеся, що дно каструлі чи сковорідки сухе: після того як Ви налили рідину, чи дістали каструлю з холодильника, переконайтеся, що дно сухе. Це допоможе уникнути забруднення панелі.

Використовуйте каструлі, діаметр яких закриває всю нагрівальну зону: розмір каструлі має бути не менший ніж нагрівальна зона. Якщо вона трохи більша, то буде використовуватися максимальна кількість енергії.

Наступна інформація допоможе Вам обрати найбільш підходящий посуд, для отримання оптимального результату.

	Зона індукції
Маркування на кухонному приладді	Перевірте, на етикетці, позначку, що посуд підходить для індукції. 
	Використовуйте каструлі з магнітами (емальоване залізо, чавунна феритна нержавіюча сталь), приліпіть магніт до дна каструлі (вона має прилипати)
Нержавіюча сталь	Не виявляється
	Прийнятна нержавіюча феромагнітна сталь
Алюміній	Не виявляється
Чавун	Хороші показники
Емальована сталь	Хороші показники
Скло	Не виявляється
Порцеляна	Не виявляється
Мідне дно	Не виявляється

СХЕМАТИЧНА ДІАГРАМА ПАНЕЛІ УПРАВЛІННЯ

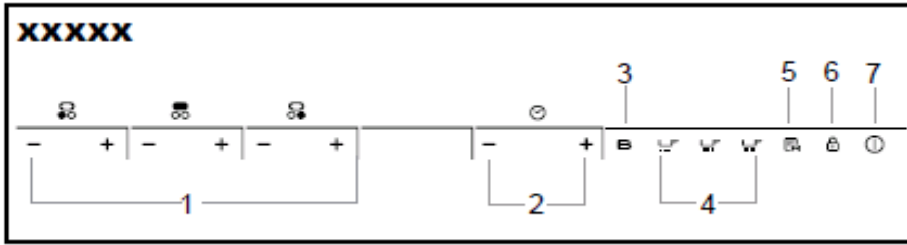

1. Клавша регулювання потужності
2. Регулювання часу
3. Бустер
4. Спеціальні функції
5. Пам'ять
6. Замок
7. Вкл / Вискл

ІНСТРУКЦІЇ З ВИКОРИСТАННЯ

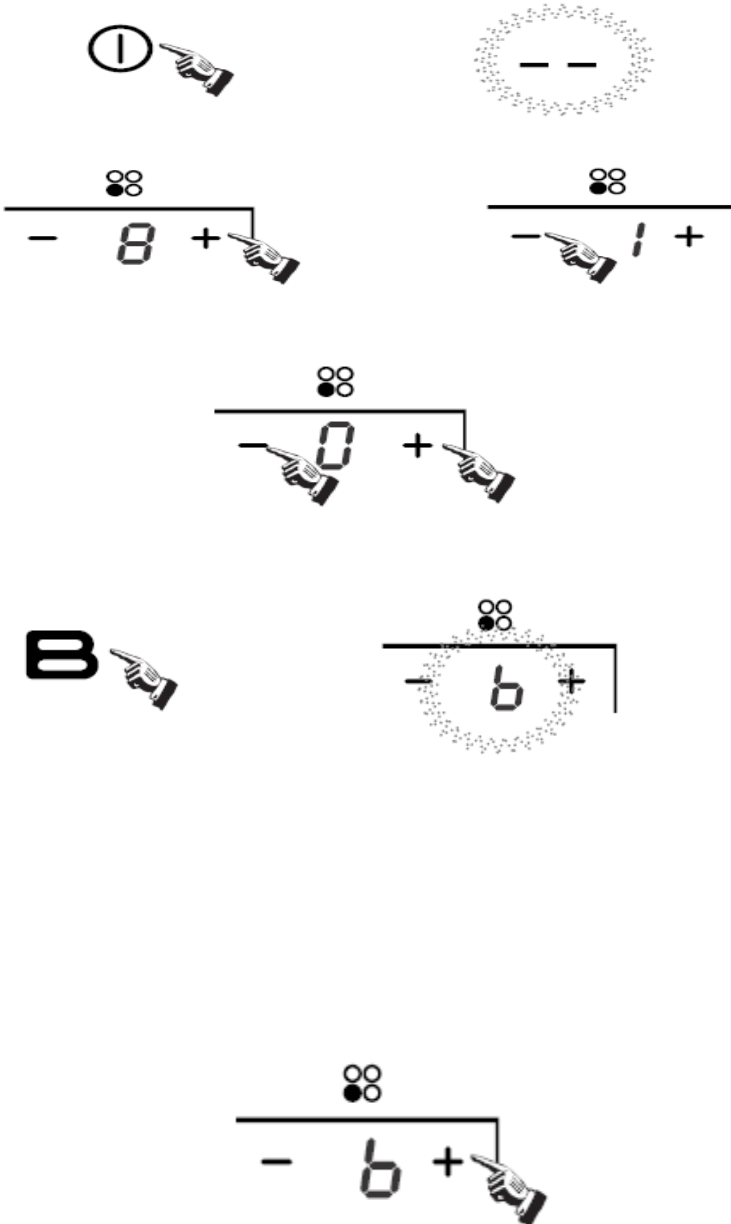

Натисніть " ⑦ " і всі індикатори покажуть «--»

Оберіть рівень напруги відповідної зони натиснувши «+» або «-». На початку індикатор показує « 8 » або « 1 ». Налаштуйте на більшу або меншу потужність, натиснувши «+» або «-».

Якщо Ви натискаєте «+» або «-» одночасно, індикатор покаже нуль і панель автоматично вимкнеться.

Примітка: При натисканні на кнопку " ⑦ "

варильна панель переходить в режим очікування, якщо протягом двох хвилин не були виконані ніякі інші дії.

ФУНКЦІЯ ПІДВИЩЕННЯ ПОТУЖНОСТІ

Натисніть кнопку « В », індикатор рівня покаже « 6 ».

Увага:

1. Функція підвищення діє тільки протягом 5 хвилин, після чого конфорки повертаються до свого попереднього налаштування.
2. Ця функція діє для всієї панелі
3. Якщо підвищується функція першої зони, функція другої зони автоматично обмежується до рівня 2, і навпаки. Якщо підвищується функція третьої зони, функція четвертої зони автоматично обмежується до рівня 2, і навпаки.

ВІДМІНА ФУНКЦІЇ ПІДВИЩЕННЯ ПОТУЖНОСТІ

Щоб відмінити функцію підвищення натисніть «+» або «-» у відповідній зоні.

ФУНКЦІЯ ТАЙМЕРУ

Якщо ввімкнена більш ніж одна зона:

Щоб активувати потрібну зону натисніть «+» або «-», загоряться відповідні символи.

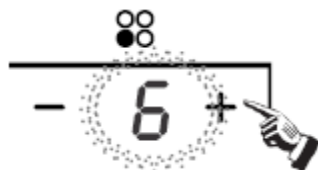

Тоді натисніть кнопку таймера «+» або «-», загориться рівень потужності і покаже "6", і загориться індикатор таймеру.

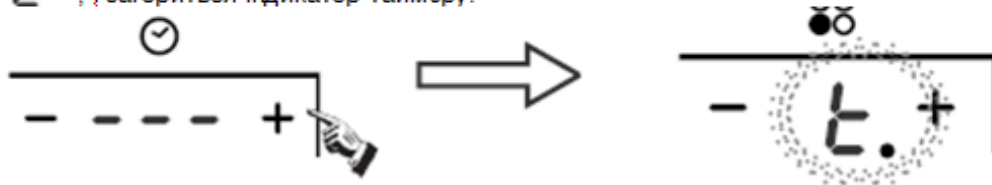

Запам'ятайте:

Коли таймер встановлено на «0» хв., він автоматично вимикається.

Коли час закінчується, відповідна зона вимикається.

Після встановлення часу, індикатор буде блимати протягом 5 сек., а потім автоматично активується.

Якщо одночасно натискати, налаштування часу встановлюються на нуль, час скасовується.

• Спочатку індикатор "0:00" покаже, налаштуйте таймер, натиснувши «+» або «-». Після налаштування таймеру, Ви можете обрати рівень потужності та зону приготування.

• Потім виставіть час, від 1хв. до 9 год. 59 хв., натискаючи «+» або «-».

• Щоб збільшити час на одну хв. натисніть «+»; Щоб збільшити час на 10хв. натисніть «+» і затримайте. Коли встановлений час досягне 1 год., продовжуйте тримати «+» і час буде збільшуватись на 30 хв.

• Ви можете встановити рівень потужності під час налаштування таймера.

Якщо таймер встановлюється більш ніж на одну зону:

Таймер можна встановлювати для всіх чотирьох нагрівальних зон. Якщо ви одночасно налаштуєте декілька нагрівальних зон, в кожній зоні загоряться десяткові дробки.



Якщо таймер встановлено, а ніяка зона не активована, то піде просто відлік часу.



РЕЖИМ БЕЗПЕКИ

Для забезпечення безпеки для дітей, панель обладана внутрішнім замком.

-Блокування

У робочому режимі натисніть клавішу  , варильна панель перейде в режим блокування, на таймері висвітлиться "Loc" а інші клавіші заблокуються, крім "ⓘ" 



РОЗБЛОКУВАННЯ

Натисніть на клавішу "Lock" протягом трьох секунд, і панель розблокується.
СПЕЦІАЛЬНІ ФУНКЦІЇ



Кип'ятіння на повільному вогні. (рівень 1)

Середня температура (рівень 8)

Високе нагрівання (рівень 15)

Активуйте обрану зону натискаючи «+» або «-».

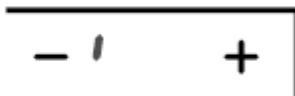
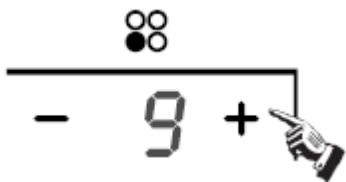

Натисніть кип'ятіння на повільному вогні,

індикатор відобразить "1"

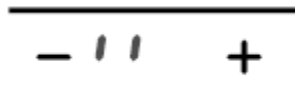

Натисніть «Середня температура», індикатор

відобразить "11"



Натисніть «Високе нагрівання», індикатор

відобразить "111"

ФУНКЦІЇ ПАМ'ЯТІ

Ви можете використовувати функцію пам'яті для зберігання параметрів рівня потужності обраної зони.



ЗАПИС

Виберіть необхідну конфорку, натиснувши кнопку "+" або "-".

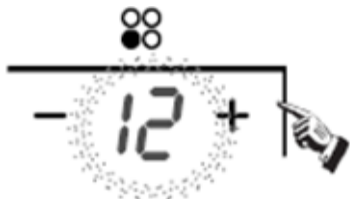

Натисніть , індикатор таймеру покаже "r0".

Означає, що в пам'яті не зафіксовано ніяких циклів приготування, натискайте на цю клавішу протягом 3 сек, коли

індикатор таймеру покаже "rEC", значить запис розпочався.

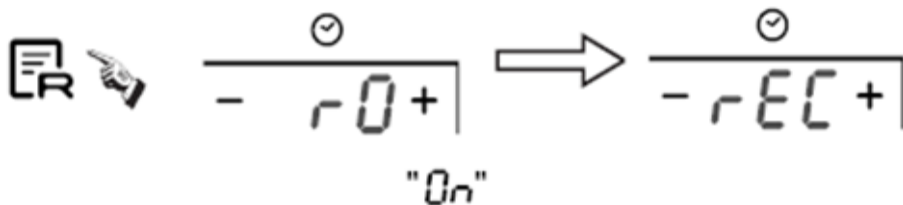

Індикатор показує рівень потужності "0n" і рівень потужності поперемінно.

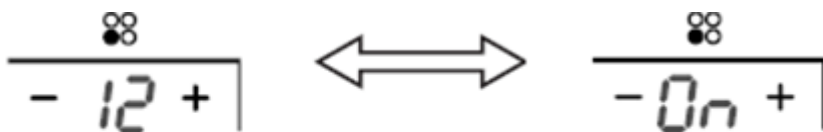

Максимальна кількість операцій - 10 рівней потужності в варіаціях в 8 годин. Будь-яка зміна рівня потужності тривалістю менше 15 секунд не буде записана.

ЗУПИНКА ЗАПИСУ

Натисніть ще раз кнопку пам'яті, з дисплея зникне "r EC" і цикл буде збережено.

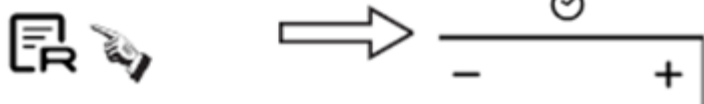

АБО

Вимкніть відповідну зону приготування їжі, натиснувши клавішу "+" і "-" одночасно, або шляхом встановлення

рівня потужності на 0, "r EC" більше не буде відображатися на дисплеї таймера і цикл приготування їжі буде збережено.

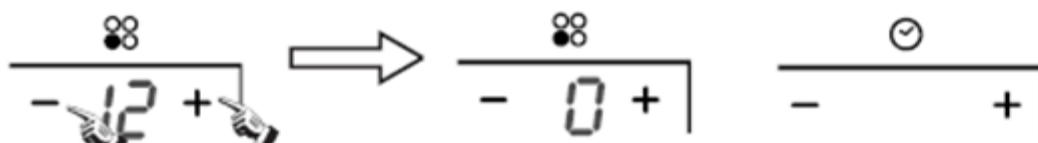

АБО

Приберіть каструлю з відповідної зони приготування. При виявленні відсутності каструлі, "r EC" більше не буде відображатися на дисплеї таймера і цикл приготування їжі буде збережено.

АБО

"r EC"

Встановіть рівень потужності більш ніж на 10, і більше не буде відображатись на дисплеї.

АБО

Вимкніть панель і тоді всі налаштування автоматично перервуться.

АБО

Вимкніть зону приготування через 15 сек. Після початку запису, і тоді всі налаштування автоматично перервуться.

ВИКОНАННЯ ЦИКЛУ ПРИГОТУВАННЯ ЇЖІ

Натисніть кнопку пам'яті протягом 5 сек., на індикаторі таймеру з'явиться "r I", потім з'явиться "PLY". Включиться відповідна запрограмована зона приготування і розпочнеться виконання циклу.

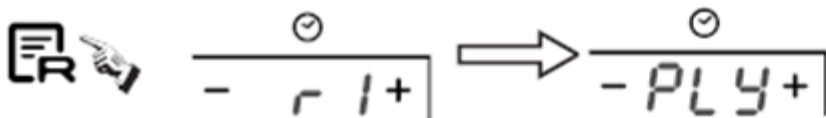

Якщо відповідна зона вже ввімкнена, записаний цикл буде пріоритетним.

Якщо при виконанні циклу натиснути «+» або «-», то запрограмований цикл припиняється і розпочинається звичайне приготування. Тим не менш запрограмований цикл зберігається в пам'яті.

Як записати новий цикл приготування, якщо ми вже один запрограмували:

Активуйте зону приготування, яку Ви бажаєте запрограмувати, натиснувши «+» або «-».

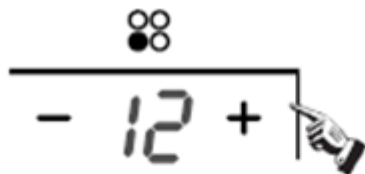

Натисніть утримуючи кнопку "R" і на дисплеї з'явиться "r I" що означає що зона приготування збережена в пам'яті.

Потім на дисплеї з'явиться "r EC" і розпочнеться запис нового циклу.

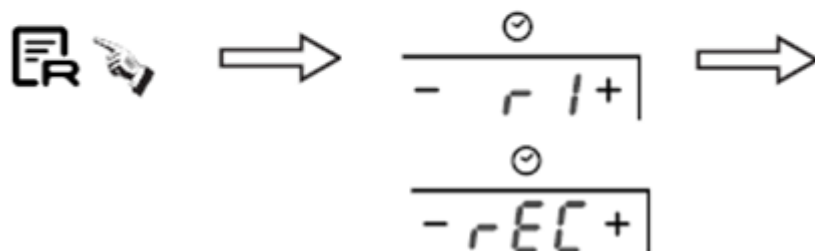

ЗУПИНКА ЗАПISУ

Натисніть ще раз кнопку пам'яті, з дисплея зникне "r EC" і цикл буде збережено.

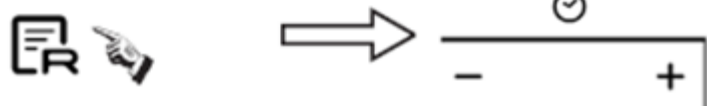

АБО

Вимкніть відповідну зону приготування їжі, натиснувши клавішу "+" і "-" одночасно, або шляхом встановлення

рівня потужності на 0, "r EC" більше не буде відображатися на дисплеї таймера і цикл приготування їжі буде збережено.

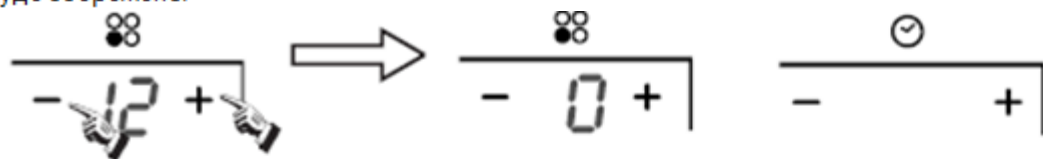

АБО

Приберіть каструлю з відповідної зони приготування. При виявленні відсутності каструлі, "r EC" більше не буде відображатися на дисплеї таймера і цикл приготування їжі буде збережено.

АБО

Встановіть рівень потужності більш ніж на 10, і "r EC" більше не буде відображатись на дисплеї.

АБО

Вимкніть панель і тоді всі налаштування автоматично перервуться.

АБО

Вимкніть зону приготування через 15 сек. Після початку запису, і тоді всі налаштування автоматично перервуться.

ВИКОНАННЯ ЦИКЛУ ПРИГОТУВАННЯ ЇЖІ

Натисніть кнопку пам'яті протягом 5 сек., на індикаторі таймеру з'явиться "r I", потім з'явиться "PLY". Включиться відповідна запрограмована зона приготування і розпочнеться виконання циклу.

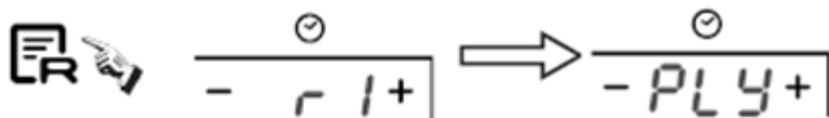

Якщо відповідна зона вже ввімкнена, записаний цикл буде пріорітетним.

Якщо при виконанні циклу натиснути «+» або «-», то запрограмований цикл припиняється і розпочинається звичайне приготування. Тим не менш запрограмований цикл зберігається в пам'яті.

Як записати новий цикл приготування, якщо ми вже один запрограмували:

Активуйте зону приготування, яку Ви бажаєте запрограмувати, натиснувши «+» або «-».

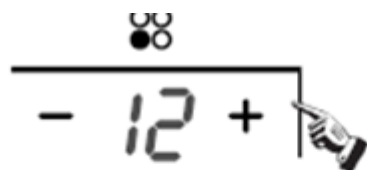

Натисніть утримуючи кнопку "R" і на дисплеї з'явиться "r I",

що означає що зона приготування збережена в пам'яті.

Потім на дисплеї з'явиться "r EC" і розпочнеться запис нового циклу.

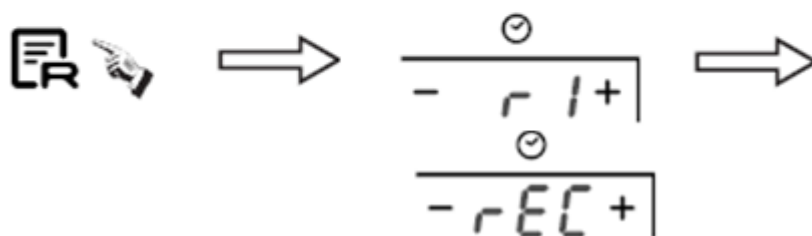

ВИКОРИСТАННЯ ЗОНИ PRO



Оберіть рівень напруги відповідної зони натиснувши «+» або «-».

На початку індикатор показує « 8 » або « 1 ». Налаштуйте на більшу або меншу потужність, натиснувши «+» або «-».



Для отримання відмінних результатів приготування за допомоги зони PRO:

- Якщо ви використовуєте каструлі з діаметром менше 20см, встановлюйте їх на зону наступним чином:



- Якщо ви використовуєте каструлі з діаметром більше 22 см, Ви можете розташувати їх де завгодно на поверхні.

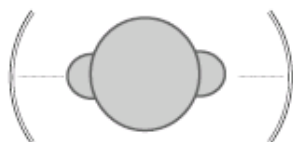

- Ви можете переміщувати сковородки, як показано на малюнку нижче, а область буде продовжувати функціонувати:



- Ви можете також використовувати зону для встановлення кількох каструль, як показано на малюнку нижче:

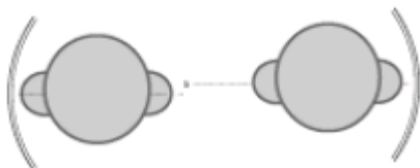

Увага: через високу потужність PRO зони під час її використання на повну потужність цілком можливо, що з'явиться шум. Варильна поверхня функціонує належним чином, шум з'являється через взаємодію технології індукції з каструлею.

Максимальна потужність зон приготування:

Зона нагрівання	Модель: RBI 65 PRO	
	Звичайна	Бустер (підвищення потужності)
1	1500	2000
2	4000	5200
3	1500	2000

ЧИЩЕННЯ ТА ЕКСПЛУАТАЦІЯ

Перед виконанням будь-яких робіт на панелі, дайте їй охолонути.

Слід використовувати тільки продукцію (креми і шкребки) призначену для керамічних поверхонь.

Уникайте розливів, якщо те що попаде на панель швидко згорить, це ускладнить чищення.

Бажано тримати подалі від панелі такі речовини, які можуть розплавитися, такі як пластмаса, цукор, та речовини на цукровій основі.

Експлуатація

Додайте кілька крапель спеціального миючого засобу на поверхню панелі.

Змочіть стійкі плями м'якою тканиною, або вологим кухонним папером.

Протирайте м'якою тканиною, або сухим кухонним папером, доки поверхня не буде сухою.

Якщо залишилися якісь стійкі плями:

Додайте ще декілька крапель спеціального миючого засобу.

Пошкребіть шкребком під кутом 30 градусів по плямі, доки вона не зникне.

Протирайте м'якою тканиною, або сухим кухонним папером, доки поверхня не буде чистою.

Повторіть операцію, якщо необхідно.

ДЕКІЛЬКА ПОРАД:

Часта чистка залишає захисний шар, який необхідний для запобігання подряпин і зносу. Переконайтеся, що панель чиста перед наступним використанням. Щоб позбутися розводів протріть укусом або лимонним соком. Потім протріть спеціальним поглинаючим папером та спеціальним миючим засобом. Склокерамічна поверхня захищає від подряпин, однак, краще переставити каструлю в одній зоні в іншу, чим перетягувати.

Запам'ятайте:

Не використовуйте губку, яка надто волога.

Ніколи не використовуйте ніж або викрутку.

Скребок з лезом не призведе до пошкоджень поверхні, якщо його тримати під кутом 30 градусів.

Ніколи не залишайте скребок з лезом в межах досяжності дітей.

Ніколи не використовуйте абразивні матеріали або чистячі порошки.

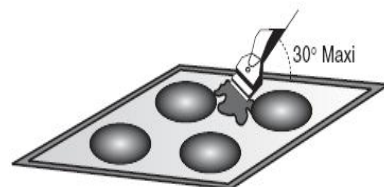

УСУНЕННЯ НЕСПРАВНОСТЕЙ

РЕМОНТ

Перед викликом майстра перевірте наступне:

Чи правильно вставлена вилка в розетку. Якщо несправність не можна визначити, то вимкніть прилад з розетки і зверніться у сервісний центр. Прилад продається з гарантійним сертифікатом, що означає, що Вам його відремонтують безкоштовно.

РІШЕННЯ ПРОБЛЕМИ

Індукційна варильна поверхня дає легкий свист: Нормально. Відповідно з робочою частотою індуктора, легкий свист може виникнути при використанні декількох зон приготування їжі на максимальній потужності.

Старви повільно готуються: Використовується не підходящий посуд. Дно каструлі має бути плоским, не дуже важким, а діаметр має відповідати діаметру нагрівальної зони.

З'являються маленькі подряпини (тріщини): Не правильні методи чищення, посуд із грубим дном, або великі частки цукру або піску потрапили між посудом і панеллю. Використовуйте рекомендовані миючі засоби, чистий посуд із гладким дном.

Металеві маркування (можуть з'явитися подряпини). Не тягніть алюмінієвий посуд по панелі.

Використовуйте рекомендовані засоби, щоб видалити маркування.

Темні смуги або плями: Використовуйте рекомендовані засоби для чищення.

Знебарвлення на панелі: Сліди від алюмінієвих або мідних каструль, так само як і вапняний наліт, можна відчистити за допомогою спеціального крему.

На панелі розплавився цукор або пластмаса: Дивіться в розділі «Чищення»

Панель вийшла з ладу або деякі нагрівальні зони не працюють.: Не правильно під'єднаний термінальний блок.

Варильна поверхня не працює: Варильна панель заблокована. Натисніть кнопку для розблокування.

Панель автоматично вимикається: Зона приготування автоматично вимикається, якщо вона надто довго працює.

Застереження: Усі зазначені вище ушкодження стосуються естетичного вигляду варильної поверхні і не впливають на її функціонування. Такі ушкодження не підлягають гарантійному обслуговуванню.

УМОВИ ГАРАНТІЙНОГО ОБСЛУГОВУВАННЯ

Термін дії гарантії складає 12 місяців з дати продажу.

Під час гарантійного періоду будь-який ремонт може бути виконаний тільки кваліфікованим фахівцем сервісного центру.

Перед початком ремонту прилад треба відключити від електромережі, знявши запобіжник або витягнувши шнур живлення з розетки. Непрофесійне втручання та ремонт апарату небезпечні, вони можуть викликати враження електричним струмом та коротке замикання; отже, не намагайтеся усунути несправності самотужки. Залиште цю роботу спеціалістам або представникам сервісного центру. Якщо у роботі апарату виникли якісь незначні проблеми, перевірте за допомогою наступних інструкцій, чи здатні Ви упоратися з ними самі. Візит спеціаліста із авторизованого сервісного центру повинен бути оплаченим Вами, якщо буде встановлено, що прилад не працює через неналежне чи недбале використання. Зберігайте інструкцію таким чином, щоб вона завжди була під рукою у разі потреби; якщо передаватиме прилад іншій особі, передайте також і інструкцію.

УМОВИ :

Сертифікат

Гарантія дійсна тільки при наявності дійсного Гарантійного Сертифікату.

Гарантійний сертифікат не дійсний при наявності в ньому помилок, виправлень чи невідповідностей.

В Сертифікаті мають біти заповнені пункти: назва виробу, модель, серійний номер виробу, дата продажу, підпис продавця, печать торгової організації. При відсутності дати продажу термін гарантії автоматично вичислюється з дати виготовлення пристрою.

Транспортування і зберігання

Будь-які дефекти виробу, спричинені недбайливим транспортуванням і зберіганням виробу, не підлягають безкоштовному гарантійному ремонту;

Установка та експлуатація

Безкоштовний гарантійний ремонт не проводиться, якщо дефект виробу викликаний:

- Неправильним підключенням виробу до джерела електро-, водо- і газопостачання, а також невідповідність параметрів вищевказаних джерел параметрам, що пред'являються обов'язковими Державними стандартами та Інструкцією з експлуатації.
- Експлуатація виробів, підключених до мережі 220В без заземлення, а також підключених до джерела водопостачання без окремого крану подачі води до виробу-є суттєвим порушенням Інструкції з експлуатації та може бути підставою для зняття виробу з гарантійного обслуговування.
- Використання приладу не в відповідності до Інструкції, а також неправильною експлуатацією, що викликало появу механічних та інших видів дефектів;
- Використання виробу не в відповідності з його прямим призначенням або не в домашніх потребах.
- При порушенні пломбування та з інших причин, які не залежать від заводу-виробника.
- Недбалості при зберіганні, експлуатації та транспортуванні власником, торговою або транспортною організацією.
- У випадку втрати гарантійного талона ба чека, власник позбавляється права на безкоштовне сервісне обслуговування.
- У разі підключення техніки не сертифікованим сервісним центром, виріб знімається з гарантії.

Ремонт

Безкоштовний гарантійний ремонт не проводиться, якщо виріб:

- Має сліди стороннього втручання або ремонту не уповноваженими особами;
- Має не санкціоновані фірмою зміни конструкції або неприйнятні комплектуючі;
- Має пошкодження, викликані непередбачуваними явищами і діями стихій;
- Має пошкодження, викликані використанням нестандартних матеріалів і пристроїв;
- Має пошкодження, викликані попаданням в середину виробу сторонніх предметів, тварин або комах;
- Не має серійного номеру або його неможливо встановити;
- Має некомплектність після його продажу;
- Має механічні пошкодження (скляні та пластикові вироби);

Гарантія не розповсюджується на розхідні матеріали і аксесуари.

Відповідальність

Фірма не несе відповідальності за збитки причинені Вам чи оточуючим в зв'язку з невідповідним використанням приладу.

Введення виробу в експлуатацію й доробку мереж електро-, водо- і газопостачання для сумісності з виробом не є зоною відповідальності Фірми й Фірмою не оплачується.

В випадку виникнення будь-яких проблем з вашим приладом, перед тим як викликати майстра, перевірте правильність установки і функціонування в відповідності до інструкції. Оплату виклику майстра Ви будете проводити за свій рахунок, якщо виріб був в робочому стані або був неправильно встановлений, або неправильно використовувався.

За якість гарантійного ремонту відповідальність несе обслуговуюча організація(служба сервісу).

ДОДАТКОВУ ІНФОРМАЦІЮ ЩОДО ПРОДУКЦІЇ МАРКИ ROSIERES ВИ МОЖЕТЕ ОТРИМАТИ НА САЙТІ

WWW.ROSIERES.IN.UA, WWW.ROSIERES.FR

ЧИ ЗА ТЕЛЕФОНОМ ГАРЯЧОЇ ЛІНІЇ

044 383 44 25

0 800 501 509

СЕРВІС ПРОДУКЦІЇ ROSIERES, ОРИГІНАЛЬНІ ЗАПАСНІ ЧАСТИНИ, ВИТРАТНІ МАТЕРІАЛИ, АКСЕСУАРИ

Місто	Сервісний центр	Адреса	Телефон
Алчевск	СЦ "Булат-Сервис"	94204,г. Алчевск, ул. Белинского 11	(06442) 2-58-09, 4-84-01
Белая Церковь	АТЛАНТ ПЛЮС	09113, ул. Клиническая, 6	(04463) 6-75-15
Белая Церковь	КПП Сервис-Мастер	09100 г. Белая Церковь, ул. Вокзальная 5	(0456)33-29-44
Белая Церковь	Сервіс-Цент "Вега"	09100 вул. Гординського, 2А	(04463)3-51-01
Бердянск	Дека-Сервис	71112, г. Бердянск, ул. Энгельса 42	(06153) 4-32-31, 3-85-14
Винница	ВФ ТОВ „ІНТЕРСЕРВІС“	21000, вул Келецька, 61А	(0432) 69-95-73,69-91-93
Винница	КП "Гарант-Сервіс"	21027 пр. Космонавтів, 42	(0432)46-50-01, 46-64-18
Винница	СЦ „Спеціаліст“	21021 г. Винница ул. Порики 1	(0432) 57-91-91, 50-91-91
Винница	СЦ Скормаг-Сервис	21030 Винница, пр. Юности, 16	(0432) 46-43-93, 46-82-13, 51-92-52, 51-92-54
Днепродзержинск	СЦ "Росток"	51934, Днепродзержинск, пр. Ленина, 66, СЦ "Росток"	(0569) 53-54-80, (067) 363-29-29
Днепропетровск	СЦ "Европроект-Сервис"	49000, г.Днепропетровск, ул.Красная 20 А	(056) 371-15-06
Днепропетровск	ТОВ „ІНТЕРСЕРВІС“	49101, пр-т Кірова, 59	(0562) 35-67-05, 31-29-57
Донецк	СЦ "ФОКСТРОТ"	83000 г.Донецк, пр.Дзержинського,4	(062) 345-41-23
Дрогобич	"Сервіс-2000"	82100 вул. Галицького,5	(0324)45-00-62
Евпатория	ТОВ „НК-Центр“	97401, пр.Перемоги, 67	(06569) 4-47-74
Житомир	КАРТАЛ	10001, ул. Киевская, 106	(0412) 41-27-97
Житомир	Профмастер	г. Житомир, ул. Л. Украинки, 2	(0412) 42-22-54
Запорожье	"Альфатехноцентр"	69002 вул. Дзержинського, 83	(061)212-03-03
Запорожье	ЗФ ООО ІНТЕРСЕРВІС	69095, ул.Гоголя, 175	(061)220-65-96, 787-50-51
Запорожье	Маэстро	69006, Запорожье, ул.Малая, 3	(061) 270-40-94, (061) 224-58-58
Ивано-Франковск	"Бріз ЛТД"	76002, вул. Нова 19А	(0342) 75-07-77, 55-95-25
Ивано-Франковск	ПП Колодий/Гарант Холод	76009 вул. Мира, 90	(0342)78-30-00, 26-15-82 / (093)328-27-07
Ивано-Франковск	ЧП Волков	76491, г. Ивано-Франковск, ул. Вовчинецкая, 223	(0342)71-28-13
Измаил	СЦ „ЕКРАН“	68600, вул. Котовського, 59	((04841) 6-34-53, 2-22-37
Каменец-Подольский	Сервіс-Центр	32300 вул. Пушкінська, 51	((03849)3-24-88
Керчь	СЦ МЕРКУРИЙ	98302, ул. Пирогова, 1	(06561) 2-13-73
Керчь	ф. ЧП Фокскримсервис	98300 г.Керчь, ул.Советская д.15	(06561) 2-30-62
Киев	ООО "Аматі Сервіс"	вул.Бориспільська 9	(044) 369-50-01
Киев	ООО ДТС	04218, ул. Кибальчича 2а	(044) 501-91-34, 542-79-40, 542-93-65
Киев	РАВИС	ул. Героев Днепра 2а	0-800-504-504
Киев	Фокстрот Сервис	04060, г. Киев, ул. Щусева, 44	(044) 467-08-59, 467-23-75, 467-14-97, 440-43-89
Кировоград	КФ ООО ІНТЕРСЕРВІС	25015, вул. Короленко, 2	(0522) 35-79-23
Кировоград	СЦ "Оптрон"	25006, г.Кировоград, пр-т Коммунистический, 1	(0522) 24-96-47, 24-45-22, (098) 0804138, (066) 16
Кишинев	СЦ „ROLLING INTERNATIONAL“	MD2009 вул. Фередулуй, 4/6	(0-0-373-22) 870536, 870837
Конотоп	ЧП "Алексей"	41615, г. Конотоп, Сумской обл., пр. Ленина,11	(05447) 6-13-56
Кременчуг	ЧП Шамрай	ул. Переяславская 55	(0536) 74-72-10, (0536) 74-71-53
Кременчуг	ЭС EXCLUSIVE-SERVICE	39600 г. Кременчугул. Халаменюка, 10	(05366) 780-235
Кривой Рог	АСЦ "Фокстрот".	50103, г. Кривой Рог, ул. Революционная, 73	(056) 440-07-64
Кривой Рог	ЕВРОСЕРВИС	50027, пр-т. Гагарина, 42	(0564) 74-61-03
Кривой Рог	Крф ТОВ „ІНТЕРСЕРВІС“	50064, вул. Косіора, 64-7	(056) 440-07-79,(056) 440-01-19
Лубны	ФЛП Коханенко	37500 вул. Радянська, 4/3	(050)457-49-65
Луганск	Луганск-Сервис	91000, Луганск, ул. Фрунзе, 136-б (Крупно-бытовая техника), ул. Советская, 66 (Мелко-бытовая техника, GSM), ул. Советская, 6 (Аудио-видео).	(ул. Фрунзе, 136-б ((0642) 49-54-50, 49-44-17, 49-3
Луганск	СЦ Миртекс	ул.16-я Линия, д.7	642-248; 42-03-05
Луцк	"Софт Лайн"	43006 вул. Стуса, 11	(0332)77-10-23
Луцк	СЦ „Ваш майстер“	43005 пр-кт. Перемоги,22	8(0332)23-01-03
Львов	ЛФ СП „ТРАНС СЕРВІС“	79008, вул. Вінниченка, 30	(032) 239-92-75, 297-55-88
Львов	СЦ "Мілленіум"	79040, Львів, вул. Курмановича 9	(032)267-07-10
Львов	ТОВ „РОСІМПЕКС“	79034, вул.Хмельницького, 116	(032) 231-78-87
Макеевка	СПД Гордейчук В.А	Донецкая обл., г.Макеевка, ул генерала Данилова 71а	(062) 327-51-23
Мариуполь	ООО "Лотос"	87500 г Мариуполь бр. 50-лет Октября, 32/18	(0629) 49-300-5, 49-300-6,
Мариуполь	СЦ „Марсервіс“	87500, пр-т Металургів, 94	(0629) 41-06-60, 41-06-50

Мукачево	АСЦ "Гарант Мукачево"	89600,Закарпатська обл., м.Мукачево, вул. Берегівська об'їзна,12	(03131)2-33-33
Николаев	МФ ТОВ „ІНТЕРСЕРВІС“	54008, Внутрікварт.проїзд, 2	(0512) 58-06-47
Николаев	СПД ФОП Дадашев А.О.	54050, Миколаїв, вул. Металургів, 8	(0512) 25-23-35, 59-24-05, (066) 797-66-22
Николаев	СЦ "Николаев-Фокстрот"	54003, г. Николаев, пр. Ленина, 177-А	(0512) 55-29-04
Николаев	СЦ „ІНТЕРТЕХНОСЕРВІС“	53210, вул. Гагаріна, 62а	(0512) 22-24-88
Николаев	ЧП Воронин	54001, ул. Большая Морская, 30	(0512) 35-97-99
Никополь	ПП "Імпорттехносервіс"	53210, ул. Гагаріна, 62а	(05662) 2-24-88
Никополь	ПП "Лікс"	53213, Дніпропетровська обл., м. Нікополь, вул. Карла Лібкнехта 167	(0566) 65-00-89, (099) 200-56-83, (093) 918-39-62
Новая Каховка	СЦ "Електрон"	74900 вул. Горького, 48	(05549)7-83-98
Одесса	ОФ СП ТРАНС СЕРВИС	65029, ул. Новосельского, 64	(048) 777-11-40
Одесса	Фокстрот-Сервис-Одесса, Площадка 1	65029,вул. Транспортна 7-Е	(048) 784-20-85 , 784-20-86
Одесса	Фокстрот-Сервис-Одесса, Площадка 2	65029 вул. Базарна, 76	(0482)37-21-92
Павлоград	Лотос (Интерсервис)	51400, Павлоград, ул.Шевченко, 67	(05632) 6-15-54, 6-23-42
Павлоград	ПгФ ООО ИНТЕРСЕРВИС	51400, ул. Шевченко, 67	(05632) 6-15-54, 6-23-42
Павлоград	СЦ "Пинфок"	51404 Павлоград, ул.Днепровская, 73 Б	(05632) 3-11-93
Полтава	Айкон-Сервіс	36000 вул. Жовтнева, 40Б	(0532)50-67-89
Полтава	НВО „ПРОМЕЛЕКТРОНІКА“	34022, вул. Пролетарська, 22	(0532) 57-21-66
Полтава	ПФ ТОВ „ІНТЕРСЕРВІС“	36023, вул. Красіна, 71 А	((0532) 69-42-62, 50-98-89
Ровно	РАДИОМАСТЕРСКАЯ	33000 г. Ровно ул. Почтовая 2	(0362) 22-68-19
Ромны	ПП Строй	вул. Калинишевського,34	(05448)2-17-48
Севастополь	КАУФ	99011 вул. Промислова, 9	(0692)45-60-72
Севастополь	ООО ПАНОРАМА-С	99053, ул. Руднева, 7	(0692) 45-01-88
Севастополь	СЦ ДИАДЕМА	99008, ул. Пожарова, 26	(0692) 55-56-43, 45-36-99
Северодонецк	ПП "СДРТ"	93400, Луганська обл., м.Северодонецк, вул. Менделеева, 46	(06452) 4-49-62
Северодонецк	СЕВЕРОДОНЕЦК РАДИОТЕХНИКА	93400, ул. Маяковского, 13	(06452) 4-30-30, (0645) 70-28-16
Симферополь	НК-центр	95001 вул. Некрасова, 17/1	(0652)54-47-71
Симферополь	РСЦ Фокстрот	95040, г. Симферополь, ул.Балаклавской,68	(0652)520-565
Симферополь	ЧП ГАРАНТ	95051, ул. Павленко, 54	(0652) 52-15-08
Стаханов	АСЦ "Альбит"	94000 вул. Кірова, 15	(06444)4-02-89
Сумы	"СЛТ-Сервис"	40030 Кооперативная 7	(0542) 781-013
Сумы	ПВКФ "СЕРВИСЦЕНТР"	40000, Суми, вул. Петропавлівська, 86/1	(0524) 660-300, 650-340, 655-510
Сумы	СЦ "Сигма-сервіс"	Инд.40024,г.Сумы, ул.Прокофьева 19.	(0542) 36-50-58
Тернополь	СЦ "Репорт-сервіс"	46000, Тернопіль, пр.Злуки, 39	(0352)511247
Тирасполь	СЦ "Бриз-груп"	3300 Молдова, г Тирасполь, пер. Набережный,1	(373) 533-77202
Ужгород	ТзОВ Миллениум	88007, м.Ужгород, вул. Гагаріна 101	(031) 266-12-97
Феодосия	ЧП Фокскримсервис филиал	49000, г. Феодосия, ул.Базарная, 4	(06562) 3-12-84
Харьков	РСЦ ФОКСТРОТ-СЕРВИС	61125 г. Харьков, ул. Вернадского, 2	(057) 758-10-39, 758-10-40
Харьков	СЦ НЕО	61052, ул. Косарская, 43	(057) 763-09-12, 763-02-89
Харьков	ХФ СП ТРАНС СЕРВИС	61072, ул. Иванова, 24	(057) 714-24-72, 58-85-63
Херсон	ООО"Ремонт и Сервис"	73027, г.Херсон, ул.Рабочая 66	(0552) 48-58-88, 48-50-00
Херсон	ХФ ТОВ „ІНТЕРСЕРВІС“	ул. Карбошева, 28А	(0552)43-40-33
Хмельницкий	ООО ТРИТОН ЛТД	28009, ул. Курчатова, 18	(0382) 78-37-73
Хмельницкий	СЦ Прілюдія"	29016 вул. Львівське шосе, 27	(0382)66-46-16
Хмельницкий	Сервисный центр "Радиодонор"	29009, г.Хмельницкий, переулк Ипподромный 2	(0382)704-700, 66-46-16
Червоноград	ТзОВ "Побутрадіотехніка"	80105 вул. Сокальська, 6	(03249)2-25-63
Черкасы	"ТЕХНО-ХОЛОД"	18000, Черкаси, вул. Громова, 146, оф.102	(0472) 56-98-68
Черкасы	ЕВРАЗИЯ-С	18023, ул. Одесская, 8	(0472) 66-36-53
Черкасы	КВАРЦ	18029, ул. 30 лет Победы, 30	(0472) 540-124
Черкасы	ООО ОФИСНАЯ ТЕХНИКА	18000, ул. Смелянская 118, оф. 105	(0472)-63-84-01, 63-66-66
Черкасы	СЦ Сервисный Центр	18005, г. Черкасы, ул. Калинина 115	(0472) 72-35-58
Черкасы	ТОВ "Фабрика побутового сервісу"	18000, Черкаси, вул. Ільїна, 605	(0472) 383-124, (063) 624-24-43
Чернигов	ВЕНА-СЕРВИС	14000, ул. Проектная, 1	(0462) 60-15-85
Чернигов	ООО ЛАГРОС	14005, пр-т Мира, 180а	(04622) 5-99-39, 5-33-06
Чернигов	РСЦ Фокстрот	14000,Чернигов,Шевченко 4	(046) 267-58-58
Черновцы	Фокстрот Сервис	58000, г.Черновцы ул.Головна 265	(0372) 58-43-01
Шостка	КП ТД "БЕРЕЗКА-СЕРВИС"	41100 г.Шостка, Сумская обл.,ул.Рабочая д. 5	(05449)4-07-07
Ялта	СЦ „АВІ-ЕЛЕКТРОНІК“	98600, ул. Жадановского, 3	(0654) 38-60-18
Ялта	ТОВ "Лікс-Лайн"	98600, АР Крим, м. Ялта, вул. Дзержинського,15	(0654) 27-67-86, (095) 066-85-56, (097) 242-72-97