

ПЕЧЬ ЭЛЕКТРИЧЕСКАЯ

Модель: KW-2326



ИНСТРУКЦИЯ ПО ЭКСПЛУАТАЦИИ

Rolsen

Благодарим Вас за покупку электрической печи Rolsen! Надеемся, она станет Вашим незаменимым помощником и порадует Вас вкусными и полезными блюдами.

Внимание! Пожалуйста, перед использованием внимательно изучите инструкцию.

МЕРЫ ПРЕДОСТОРОЖНОСТИ

Внимание! При использовании электрической печи необходимо руководствоваться следующими рекомендациями по безопасности.

1. Внимательно изучите инструкцию по эксплуатации.
2. Не дотрагивайтесь до горячей поверхности. Пользуйтесь прибором, касаясь только регуляторов, ручек и кнопок.
3. Внимательно следите за детьми, если они находятся поблизости с разогретой печкой.
4. Чтобы избежать электрического удара, необходимо не допускать попадания жидкости на шнур или вилку печи.
5. Не следует допускать того, чтобы электрический шнур печи свисал над поверхностью стола или другой кухонной мебели, а также касался горячей поверхности.
6. Не используйте прибор в случае повреждения вилки или шнура, а также, если в работе прибора произошел сбой или сам прибор был поврежден. В этом случае необходимо незамедлительно обратиться в авторизированный сервисный центр.
7. Использование аксессуаров, не рекомендованных производителем, может привести к травмам.
8. Не размещайте прибор по близости с газовой или электрической конфоркой, разогретой плитой или СВЧ печью.
9. Для нормальной циркуляции воздуха необходимо, чтобы во время использования печи с каждой из ее сторон сохранялось свободное пространство размером не менее 12 см.
10. Перед очисткой необходимо выключить прибор из розетки и дождаться, когда все его части остынут. Также рекомендуется выключать прибор из розетки, если он не используется.
11. При перемещении прибора, содержащего горячее масло или другие разогретые жидкости, необходимо предпринимать повышенные меры предосторожности.
12. Не накрывайте съемный поддон и другие части печи металлической фольгой, - это может привести к перегреву прибора.
13. Повышенные меры предосторожности необходимы при перемещении противня и извлечении горячего жира и других жидкостей.
14. При очистке печи не используйте металлическую губку, частички которой могут попасть на нагревательный элемент и вызвать риск электрического удара.
15. Опасность пожара возрастает, если во время работы печька соприкасается с легковоспламеняющимися материалами, включая шторы, драпировку, обои и т.д. . Не оставляйте никаких предметов на поверхности печи, когда она включена.

16. Повышенные меры предосторожности необходимы при использовании контейнеров, сделанных не из стекла и металла.
17. В печку нельзя помещать следующие материалы: картон, пластик, бумагу и др.
18. Когда печка не используется, в ней можно хранить только аксессуары, рекомендованные производителем.
19. Всегда сначала подключайте вилку к прибору и только после этого в розетку. Для отсоединения сначала выключите сам прибор, затем уже выдерните вилку из розетки.
20. Всегда надевайте защитные теплоизолирующие перчатки, когда извлекаете предметы из горячей печи.
21. Данный прибор имеет дверцу из закаленного стекла, которое отличается большой прочностью. Даже если закаленное стекло разобьется, осколки не будут острыми. Старайтесь не допускать трещин и царапин. Если же вы обнаружите трещины или царапины на поверхности дверцы, свяжитесь с дистрибьютором до начала использования печи.
22. Не используйте прибор на открытом воздухе.
23. Используйте прибор только по назначению.
24. Прибор предназначен только для домашнего использования.
25. Во время работы корпус и дверца печи могут нагреваться.
26. Не ставьте никаких предметов на открытую дверцу печи.
27. Прибор не предусматривает использования внешнего таймера или ПДУ.
28. Прибор не приспособлен для использования людьми с ограниченными физическими, сенсорными или умственными способностями, а также теми, кто не имеет достаточно знаний и практики, если они не проинструктированы людьми, ответственными за их безопасность.
29. Не позволяйте детям играть с печью.
30. Заменить поврежденный шнур печи может только производитель, авторизованная сервисная служба или любой другой сервисный центр.

СОХРАНИТЕ НАСТОЯЩУЮ ИНСТРУКЦИЮ!

ПЕРЕД НАЧАЛОМ ИСПОЛЬЗОВАНИЯ

Перед тем, как использовать прибор в первый раз:

1. Изучите все необходимые инструкции.
2. Удалите наклейки с поверхности корпуса.
3. Убедитесь, что все регуляторы находятся в выключенном положении.
4. Протрите дверцу, внутренние части и внешнюю поверхность печи влажной губкой с мягким моющим средством.
5. Перед использованием тщательно просушите все части печи.
6. Вставьте вилку в розетку электросети, прибор перейдет в режим ожидания.

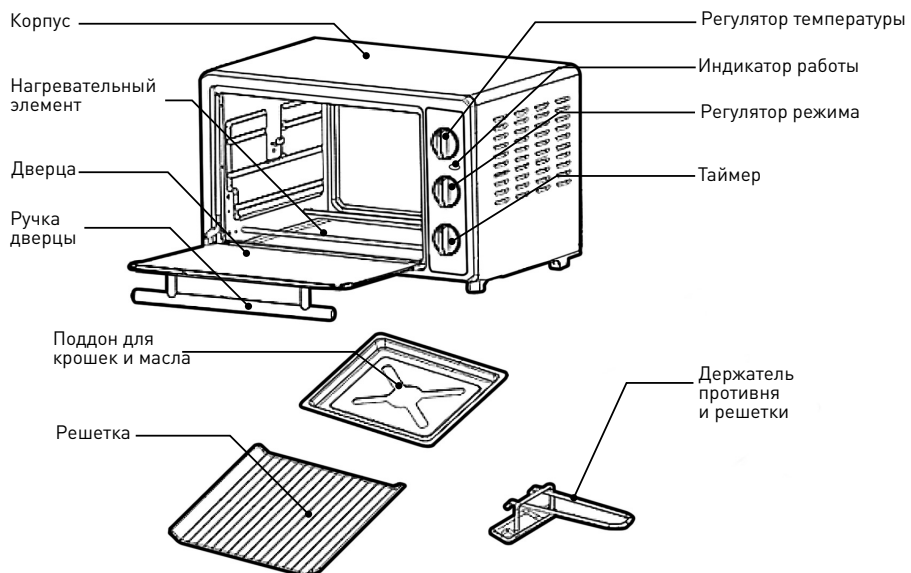

Внимание! После установки всех комплектующих мы рекомендуем включить печь на максимальную температуру и режим, чтобы убедиться, что печь не содержит остатков масла, сохранившихся после транспортировки.

КОМПЛЕКТАЦИЯ



ЭКСПЛУАТАЦИЯ ЭЛЕКТРИЧЕСКОЙ ПЕЧИ

Перед началом использования внимательно ознакомьтесь со всеми функциями печи

- **Регулятор температуры:** можно выбрать температуру от 100° до 250°.
- **Регулятор режима:** верхний подогрев + конвекция , нижний подогрев + конвекция , верхний и нижний подогрев + конвекция .
- **Таймер:** чтобы включить таймер, нужно повернуть кнопку-регулятор вправо (по часовой стрелке), чтобы выключить – влево (против часовой стрелки). Звуковой сигнал оповестит об окончании запрограммированного времени.
- **Индикатор питания:** горит всегда, когда духовка включена.
- **Решетка:** для выпечки, приготовления тостов или обычных блюд в различной посуде.
- **Противень:** для приготовления мяса, птицы, рыбы и других блюд.
- **Ручка-держатель** для противня и решетки позволит извлекать и помещать их в печку.

ФУНКЦИИ



Режим для приготовления: свинина, куриные ножки и крылья, отбивная, рыба и т.д.

Алгоритм работы

- Разогрейте печку до температуры, указанной в рецепте.
- Регулятор режима переведите в позицию .
- Установите ручку таймера на необходимое время.
- После прогрева печи в течении 5 минут поместите в нее приготовляемое блюдо.
- Проверьте готовность блюда за 5-10 минут до предполагаемого окончания работы.
- Когда процесс приготовления завершен, переведите таймер в положение «Выкл.». Если таймер был установлен на определенное время, то после его истечения прозвучит звуковой сигнал.

Важно: Время выпекания всегда рассчитывается для охлажденного мяса. Приготовление замороженного мяса потребует гораздо больше времени. Именно поэтому использование термометра для мяса крайне желательно.



Этот режим идеально подходит для выпечки тортов, пирожных, печенья и т.д.

Алгоритм работы

- Разогрейте печку до температуры, указанной в рецепте.
- Регулятор режима переведите в позицию .
- Установите ручку таймера на необходимое время.
- После прогрева печи в течении 5 минут поместите в нее приготовляемое блюдо.
- Проверьте готовность блюда за 5-10 минут до предполагаемого окончания работы.
- Когда процесс приготовления завершен, переведите таймер в положение «Выкл.». Если таймер был установлен на определенное время, то после его истечения прозвучит звуковой сигнал.



Этот режим идеально подходит для приготовления хлеба, пиццы и дичи.

Алгоритм работы

- Разогрейте печку до температуры, указанной в рецепте.
- Регулятор режима переведите в позицию .
- Включите таймер, в процессе приготовления проверяйте степень готовности блюда.
- Для проверки готовности и извлечения уже приготовленных блюд используйте ручку-держатель для противня и решетки.
- Когда процесс приготовления завершен, переведите таймер в положение «Выкл.». Если таймер был установлен на определенное время, то после его истечения прозвучит звуковой сигнал.

Важно: Вес продуктов, которые помещаются на противень или решетку, не должен превышать 3 кг. Продукты должны располагаться равномерно по всей поверхности противня, ни одна из сторон которого не должна быть перегружена.

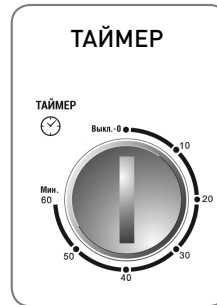
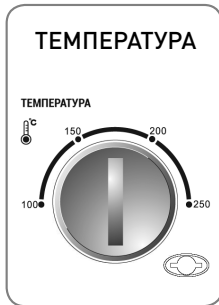

ТЕХНИЧЕСКОЕ ОБСЛУЖИВАНИЕ

Данная печька требует минимального технического обслуживания. Ее комплектация не предусматривает запчастей. Не пытайтесь починить ее самостоятельно. Если вам потребуется ремонт, обратитесь к квалифицированному специалисту.

УХОД И ЧИСТКА

Внимание! Перед очисткой всегда выключайте прибор из розетки и дайте ему остыть.

Во избежание электрического удара не погружайте прибор, шнур или вилку в воду или какую-либо другую жидкость. Печка имеет быстро очищающееся покрытие. При необходимости протрите стенки прибора тряпкой или губкой с мягким моющим средством. НЕ ИСПОЛЬЗУЙТЕ СТАЛЬНУЮ ГУБКУ И АБРАЗИВНЫЕ ЧИСТЯЩИЕ СРЕДСТВА, НЕ ЦАРАПАЙТЕ СТЕНКИ ПЕЧКИ МЕТАЛЛИЧЕСКОЙ ПОСУДОЙ, ТАК КАК ЭТО МОЖЕТ ПОВРЕДИТЬ СПЕЦИАЛЬНОЕ ПОКРЫТИЕ.

Мойте детали печи теплой водой с мылом или жидкостью для мытья посуды. Дверцу печи протирайте сначала влажной губкой, а затем сухим полотенцем или салфеткой. Внешнюю поверхность также протирайте влажной губкой.

ПЕРЕД ИСПОЛЬЗОВАНИЕМ ТЩАТЕЛЬНО ПРОСУШИТЕ ВСЕ ЧАСТИ ПЕЧКИ.

УСЛОВИЯ ХРАНЕНИЯ

Выключенную из розетки печку необходимо остудить и вымыть. Хранить прибор нужно в коробке в чистом и сухом месте. Не упаковывайте печку, если она не выключена из розетки и не остыла. Не наматывайте шнур вокруг корпуса прибора. Храните шнур в специальном отсеке или на задней панели снизу. В месте подсоединения шнура к прибору не должно быть никакого давления на шнур, иначе он деформируется или порвется.

ТЕХНИЧЕСКИЕ ХАРАКТЕРИСТИКИ

Питание 220–230В, ~50Гц
 Максимальная мощность 1500 Вт
 Объем камеры 23 литра

ГАРАНТИЯ И РЕМОНТ

1. В случае повреждения сетевого шнура его необходимо заменить только в торговой организации или в уполномоченном сервисном центре компании Rolsen, или в сервисном центре с персоналом аналогичной квалификации, чтобы обеспечить безопасную эксплуатацию прибора.
2. Для проверки или ремонта прибора всегда обращайтесь в уполномоченный сервисный центр компании Rolsen. Вследствие неквалифицированного ремонта эксплуатация прибора может стать чрезвычайно опасной для пользователя.

Гарантия не может быть предоставлена при:

- Механических и тепловых повреждениях устройства и шнура.
- Наличии следов самостоятельной разборки прибора.

Срок службы прибора 5 лет

Адреса близлежащих сервисных центров вы можете узнать у нашего оператора, позвонив по телефону 8-800-200-56-01 (звонок по России бесплатный).

Производитель оставляет за собой право в любой момент без обязательного извещения вносить изменения в дизайн и технические характеристики товара.

Производитель: HONGKONG FLATT CORP., LTD. КНР, Восточный Ксинтанди Дзиангдонг
Дистрикт, провинция Жедзианг, Нингбо, 6-206

Сертификат соответствия
РОСС CN.ME10.B12350 от 21.05.2012



Информационный центр ROLSEN-Россия: 8-800-200-56-01
125080, Москва, а/я 24.

РАСШИФРОВКА СЕРИЙНОГО НОМЕРА

дата технический серийный
производства код номер

***** AA *****

месяц год

Информационный центр ROLSEN

тел.: 8-800-200-56-01

125080, Москва, а/я 24.

www.rolsen.ru www.rolsen.com

Rolsen