

- UKR** Плити газові ПГ4
- RUS** Плиты газовые ПГ4
- AZE** ПГ4 QAZ PİLƏTƏLƏRİ
- GEO** გაზის ქურები ПГ4
- KAZ** ПГ4 газ плиталары
- MOL** PLITE DE GAZ ПГ4
- UZB** ПГ4 GAZ PLITALARI

Моделі	100, 101, 102, 103, 104,	modelləri
Модели	105, 106, 107, 113, 200,	моделіндегі
მოდელები	201, 202, 203, 204, 205,	modellari
Modelele	206, 207, 213	



Настанова з експлуатації	UKR
Руководство по эксплуатации	RUS
İstismar üzrə təlimat kitabçası	AZE
საექსპლუატაციო სახელმძღვანელო	GEO
Қолдану бойынша нұсқаулық	KAZ
Manual de exploatare	MOL
Foydalanish bo'yicha qo'llanma	UZB

ЯКІСНО, БЕЗПЕЧНО, НАДІЙНО!



016 13



029



ME 10



ВІТАЄМО ВАС З ПРИДБАННЯМ ПЛИТИ ГАЗОВОЇ ПОБУТОВОЇ!

Газові плити мають декларації про відповідність технічним регламентам, прийнятим в Україні, сертифікати відповідності в Системах сертифікації TUV CERT (Німеччина), УкрСЕПРО (Україна), сертифікати відповідності Митного Союзу.

Система управління якістю підприємства - виробника відповідає вимогам міжнародного стандарту ISO 9001:2008 та сертифікована в системі УкрСЕПРО (Україна).

Конструкція плити забезпечує нескладне та зручне користування нею, однак ми пропонуємо Вам витратити деякий час на вивчення цієї настанови. При правильній експлуатації, дотриманні вимог безпеки та наведених в настанові вказівок плита буде служити Вам протягом багатьох років.

1 ЗАГАЛЬНІ ВКАЗІВКИ

1.1 Плити газові побутові чотирьопальникові підлогові ПГ4, моделей 100, 101, 102, 103, 104, 105, 106, 107, 113, 200, 201, 202, 203, 204, 205, 206, 207, 213 виконань ХУ (Х - цифри 1-7, У - букви А, В) призначені для приготування їжі в побутових умовах (далі по тексту - плити).

1.2 За класифікацією по EN 30-1-1:2008, ГОСТ Р 50696-2006 та СТБ EN 30-1-1-2005 плити відносяться до класу 2, підкласу 1 (прилад встановлюється так, що доступні дві сторони, рисунок А.3).

1.3 Плити можуть працювати на природному газі ГОСТ 5542-87 або зрідженому (балонному) газі ДСТУ 4047-2001 (для Росії - ГОСТ 20448-90).

1.4 При покупці плити обов'язково перевірте її комплектність, відсутність механічних ушкоджень, а також якість виробу в цілому.

1.5 Конструкція плити постійно удосконалюється, тому можливі деякі зміни, які не зафіксовані у цій настанові.

2 ТЕХНІЧНІ ДАНІ

2.1 Модель, а також вид і тиск газу, на які настроена плита виробником, вказані на упаковці та на табличці, що прикріплена до внутрішньої бокової стінки господарського відділення.

2.2 Переведення плити на інший тиск газу (на зріджений (балонний) газ) здійснюється заміною сопел, що виконує механік газової служби або сервісного центру (список майстерень наведений у сервісній книжці). В плитах виконання ХВ сопла потрібно придбати додатково, можливо зробити їх заказ і придбання в сервісному центрі. У сервісній книжці механік робить запис про заміну сопел. Робота оплачується власником плити.

Характеристики сопел в залежності від теплової потужності пальників, виду та тиску газу наведені у таблиці 1.

ТАБЛИЦЯ 1 - ХАРАКТЕРИСТИКА СОПЕЛ

Тип пальника	Вид газу	Номінальний тиск газу, Па	Теплова потужність пальника, кВт, min*/ max**	Діаметр отвору сопла, мм	Маркування сопла	Витрата зрідженого газу, г/год
допоміжний пальник столу	природний	G20	1274	0,65 / 0,75	0,75	75
	природний	G20	1960	0,65 / 0,75	0,68	68
пальник столу	бутан	G30	2940	0,65 / 0,75	0,45	45
	пропан	G31	2940	0,55 / 0,65	0,45	45
напівшвидкий пальник столу	природний	G20	1274	1,50 / 1,70	1,10	110
	природний	G20	1960	1,50 / 1,70	1,00	100
	бутан	G30	2940	1,50 / 1,70	0,65	65
	пропан	G31	2940	1,25 / 1,45	0,65	65
швидкий пальник столу	природний	G20	1274	2,40 / 2,65	1,40	140
	природний	G20	1960	2,40 / 2,65	1,35	135
	бутан	G30	2940	2,40 / 2,75	0,85	85
	пропан	G31	2940	2,05 / 2,35	0,85	85

Продовження таблиці 1

пальник	природний	G20	1274	2,30 / 2,65	1,40	140	—
духовки	природний	G20	1960	2,30 / 2,65	1,35	135	—
	бутан	G30	2940	2,30 / 2,90	0,85	85	211
	пропан	G31	2940	1,95 / 2,50	0,85	85	178

* - розрахована згідно ДСТУ 2204-93;
 ** - розрахована згідно ГОСТ Р 50696-2006, СТБ ЕН 30-1-1-2005.

- 2.3 Плита обладнана:
- чотирма пальниками столу, в тому числі:
 - моделі **100-107, 113**: одним - допоміжним, двома - напівшвидкої та одним швидкої дії;
 - моделі **200-207, 213**: трьома - напівшвидкої та одним швидкої дії;
 - кранами пальників з фіксованим положенням «мале полум'я»;
 - індикатором температури духовки;
 - пристрієм для регулювання горизонтального положення столу плити;
 - пристроями згідно таблиці 2.

2.4 Основні параметри і розміри плит повинні відповідати зазначеним у таблиці 2а.

ТАБЛИЦЯ 2 - НАЯВНІСТЬ ПРИСТРОЇВ У ПЛИТІ ПО МОДЕЛЯМ ВИКОНАНЬ ХУ

Пристрої	Наявність (+) по моделям виконань ХУ										
	100 200	101 201	102 202	103 203	104 204	105 205	106 206	107 207	113 213		
Освітлення духовки	-	+	+	+	-	+	+	+	+	+	
Електричний розпал пальників столу	-	-	+	+	-	-	+	+	+	+	
Автомат безпеки для контролю полум'я пальника духовки	-	-	-	+	+	+	+	+	+	+	
Автомат безпеки для контролю полум'я пальників столу	-	-	-	-	-	-	+	+	-	-	
Таймер	-	-	-	-	-	-	-	+	+	+	

ТАБЛИЦЯ 2А - ТЕХНІЧНІ ДАНІ

Найменування параметра	
ККД пальників столу, %, не менше	59* / 52**
Робочий діапазон нагрівання духовки:	
- мінімальна температура в духовці, °С, не більше	160
- максимальна температура в духовці, °С, не менше	270
Корисний об'єм духовки, дм ³	62
Напруга електричної мережі, В	220±22
Номинальна частота, Гц	50
Номинальна потужність лампи освітлення духовки, Вт	15
Розміри плит (без урахування виступаючих на передній та верхній поверхнях елементів обслуговування та декоративних елементів):	
- висота (до верхньої поверхні столу)	850±5
- глибина	600±5
- ширина (по краях бокових стінок):	
моделі 100-107, 113	500±5
моделі 200-207, 213	600±5

Маса плити (нетто), кг, не більше за виконаннями, див. таблицю 2б

* - розрахований згідно ДСТУ 2204-93;
 ** - розрахований згідно ГОСТ Р 50696-2006, СТБ ЕН 30-2-1-2004.



Рисунок А.7 - Ввімкнення пальника духовки/ Рисунок А.7 - Включение горелки духовки/ Şekil A.7 - Soba odluğunun yandırılması/ Бєбєтє А.7 - ღუმელის საწებურას ჩართვა/ А.7-супет - Духовканың жанарғысын қосу/ Figura A.7 – Pornirea arzătorului cuptorului/ А.7-rasm: Dухovkаныng yondirgichi (gorelkasi)ni yoqish



Рисунок А.8 - Відкриття дверцят господарського відділення/ Рисунок А.8 - Открывание дверцы хозяйственного отделения/ Şekil A.8 - Təsərrüfat şöbəsinin qapısının açılması/ Бєбєтє А.8 - სამეურნეო განყოფილების კარის გაღება/ А.8-супет - Қосалқы бөлік есігін ашу/ Figura A.8 – Deschiderea ușii compartimentului pentru uz gospodăresc/ А.8-rasm: Хо'jalik bo'linmasi eshikchasini ochish

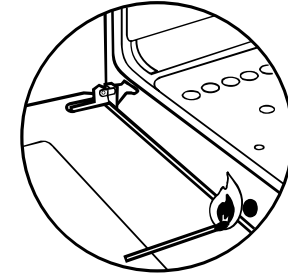

Рисунок А.9 - Регулювання величини малого полум'я/ Рисунок А.9 - Регулирование величины малого пламени/ Şekil A.9 - Kіçik alov mіqdarının tєnzimlєnməsi/ Бєбєтє А.9 - მცირე ალის სიდიდის რეგულირება/ А.9-супет - Шағын жалын шамасын реттеу/ Figura A.9 – Reglarea dimensiunii flăcării mici/ А.9-rasm: Kіchik alanga hajmini rostlash

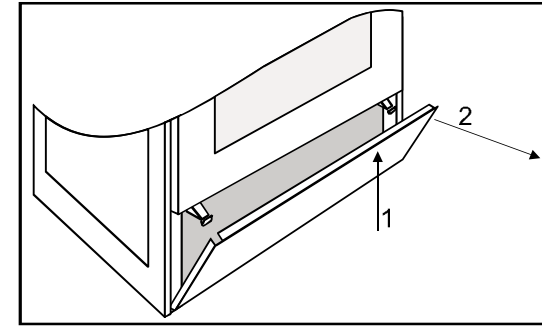

вариант 1/ вариант 1/ Variant 1/
ვარიანტი1/ 1-нұсқа/ Optiunea 1/
1-variant

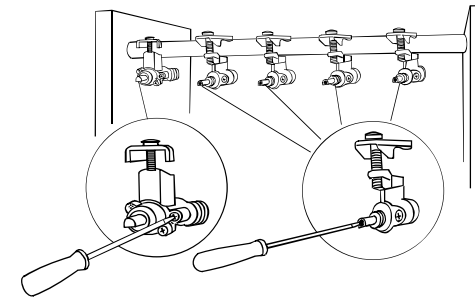
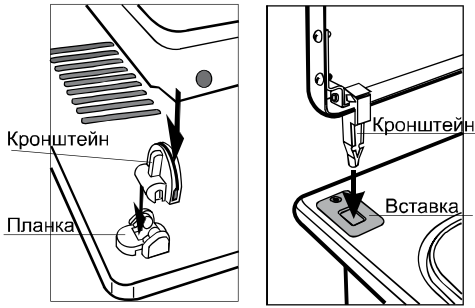

вариант 2/ вариант 2/ Variant 2/
ვარიანტი2/ 2-нұсқа/ Optiunea 2/
2-variant



Рисунок А.4 - Схема встановлення металевої кришки столу/ **Рисунок А.4** - Схема установки металлической крышки стола / **Şekil A.4** - Masanın metal qapağının quraşdırılma sxemi/ **Бейнеби А.4** - мағидіс мөтәлос сәхбұрағис дәуеңебіс сәкәмә/ **А.4-сурет** - Үстелдің металл қақпағын орнату сұлбасы/ **Figura A.4** – Schema de instalare a capacului de metal al suprafeței de gătit/ **A.4-rasm:** Stolning metall qopqog'ini o'rnatish chizmasi

Рисунок А.5 - Схема встановлення скляної кришки столу/ **Рисунок А.5** - Схема установки стеклянной крышки стола / **Şekil A.5** - Masanın şüşə qapağının quraşdırılma sxemi/ **Бейнеби А.5** - мағидіс мисінс сәхбұрағис дәуеңебіс сәкәмә/ **А.5-сурет** - Үстелдің әйнек қақпағын орнату сұлбасы/ **Figura A.5** – Schema de instalare a capacului de sticlă al suprafeței de gătit/ **A.5-rasm:** Stolning shishali qopqog'ini o'rnatish chizmasi



Кран закрытый/ Кран за-
крыт/ Kран бағлдігі/ онған
дақәетілоа/ Кран жабық/
Robinet інchis/ Jo'mrak
berkitilgan

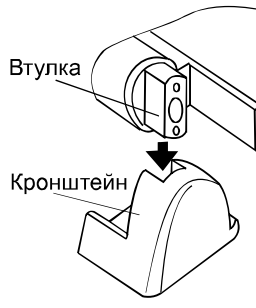
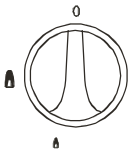
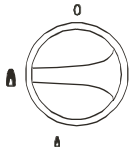

Кран відкритий максималь-
но/ Кран открыт максимаь-
но/ Kран maksimal аққдігі/
онған мақсимаолурәд ләәә/
Кран толықтай ашық/ Robinet
deschis la maxim/ Jo'mrak
maksimal ochilgan

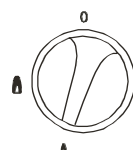

Кран відкритий в положенні «мале
полум'я»/ Кран открыт в положении
«малое пламя»/ Kран "kicik alov"
vəziyyətində аққдігі/ онған ләәә
мдәломәруәләәә «мәләрә алоәи»/ Кран
«шағын от» күйінде ашық/ Robinet
deschis în regimul „flacără mică”/
Jo'mrak "kicik alanga" holatida
ochilgan

Рисунок А.6 - Принцип управління кранами/ **Рисунок А.6** - Принцип управления кранами/
Şekil A.6 - Kranların idarə olunma prinsipi/ **Бейнеби А.6** - онғанәбіс мәрәтәіс зрәінҗәні/ **А.6-сурет** -
Крандарды басқару принципі/ **Figura A.6** – Principiul de operare cu robinetele/ **A.6-rasm:** Jo'mraklarni
ishlatish qoidasi

ТАБЛИЦА 2Б - МАСА (НЕТТО) ПЛИТ***

Моделі	Виконання						
	1А/1В	2А/2В	3А/3В	4А/4В	5А/5В	6А/6В	7А/7В
100	—	33,0/32,5	34,5/33,5	35,5/35,0	37,0	38,0	40,0
101	—	34,0	35,0	35,5	37,5	38,0	40,0
102	—	34,0	35,0	35,5	37,5	36,5	38,5
103	—	34,0	35,0	36,0	37,0	36,5	38,5
104	—	34,0	34,5/34,0	36,0/35,5	37,5	38,0	38,0
105	—	34,0	35,0	35,5	37,5	38,0	38,5
106	—	34,0	35,0	36,0	37,5	37,0	38,5
107	—	34,0	35,0	36,5	37,5	37,0	39,0
113	—	34,0	35,0	35,5	37,5	36,5	38,5
200	39,5	39,0	40,0	41,0	40,5	43,0	41,5
201	39,5	39,0	40,0	41,0	41,0	43,0	42,0
202	39,5	39,0	40,0	41,0	41,0	43,0	42,0
203	40,0	39,0	40,0	41,0	40,5	43,0	42,0
204	39,0	39,0	40,0	41,0	40,5	43,0	41,5
205	39,5	39,0	40,0	41,0	41,0	44,0	42,0
206	39,5	39,0	40,0	41,0	41,0	43,0	42,0
207	39,0	39,0	40,0	41,0	40,5	43,0	41,5
213	40,0	39,0	40,0	41,0	41,5	43,0	42,5

*** - відхилення фактичної маси (нетто / бруто) плити від зазначеної на упаковці та у наведеній таблиці обґрунтовано допустимими відхиленнями в товщинах тонколистового металу за відповідними нормативними документами, допустимими відхиленнями маси упаковки в залежності від щільності матеріалу.

3 КОМПЛЕКТ ПОСТАЧАННЯ

3.1 Перед тим, як читати далі настанову, подивіться рисунки, що розташовані після текстової частини (додаток А).

3.2 В комплект постачання входить плита газова (рисунок А.1) в упаковці з набором комплектуючих виробів (таблиця 3), настанова з експлуатації плити та сервісна книжка.

ТАБЛИЦА 3 - КОМПЛЕКТУЮЧІ ВИРОБИ ПЛИТ

Поз.	Комплектуючі вироби	Моделі виконань ХА/ХВ (Х- цифри 1-7)										
		100	101	102	103	104	105	106	107	113		
5	Решітка духовки*	1	1	1	1	1	1	1	1	1	1	
6	Деко для смаження*	1/-	1/-	1/-	1/-	1/-	1/-	1/-	1/-	1/-	1/-	
24	Щиток	за виконаннями (див. таблицю 3а)										
25	Кришка столу металева	за виконаннями (див. таблицю 3а)										
26	Кришка столу скляна	за виконаннями (див. таблицю 3а)										
-	Комплект деталей кріплення** щитка	за виконаннями (див. таблицю 3а)										

Продовження таблиці 3

Поз.	Комплектуючі вироби	Моделі виконань ХА/ХВ (Х- цифри 1-7)																	
		100	101	102	103	104	105	106	107	113	200	201	202	203	204	205	206	207	213
-	Комплект деталей кріплення** металевої кришки столу	за виконаннями (див. таблицю 3а)																	
-	Сопло для балонного газу**	5/-	5/-	5/-	5/-	5/-	5/-	5/-	5/-	5/-	5/-	5/-	5/-	5/-	5/-	5/-	5/-	5/-	5/-

* - комплектуючі вироби знаходяться в духовці;
 ** - комплектуючі вироби упаковані в поліетиленовий пакет та знаходяться в духовці.

Увага! На решітці стола плити для запобігання подряпин при транспортуванні встановлені гумові амортизатори. При необхідності, ви можете їх прибрати.

Увага! Завод-виробник не приймає претензій на некомплектність плити після її продажу!

ТАБЛИЦЯ 3А - СКЛАДОВІ ЧАСТИНИ* ТА КОМПЛЕКТУЮЧІ ВИРОБИ ПЛИТ ЗА ВИКОНАННЯМИ

Поз.	Складові частини* та комплектуючі вироби	Кількість, шт, за виконаннями (У-букви А,В)						
		1У	2У	3У	4У	5У	6У	7У
9	Дверцята господарського відділення	-	1	1	1	-	1	-
10	Висувний ящик	1	-	-	-	1	-	1
24	Щиток	1	-	1	-	-	-	-
25	Кришка столу металева	-	-	-	1	1	-	-
26	Кришка столу скляна	-	-	-	-	-	1	1
-	Комплект деталей кріплення щитка	1	-	1	-	-	-	-
-	Комплект деталей кріплення металевої кришки столу (за варіантом 1, рисунок А.4)	-	-	-	1	1	-	-

* - інші складові частини див. рисунок А.1

4 ВИМОГИ БЕЗПЕКИ

4.1 Плити відповідають вимогам безпеки слідуючих нормативних документів:
 - для споживачів України - ДСТУ 2204-93, ТУ У 14309505-012-96, ДСТУ ІЕС 60335-2-6:2006, ДСТУ СІSPR-14-1:2004, ДСТУ СІSPR-14-2:2007, ДСТУ ІЕС 61000-3-2:2004, ДСТУ ІЕС 61000-3-3:2004;
 - для споживачів Росії - ГОСТ Р 50696-2006, ГОСТ Р 52161.2.6-2006, ГОСТ Р 51318.14.1-2006, ГОСТ Р 51318.14.2-2006, ГОСТ Р 51317.3.2-2006, ГОСТ Р 51317.3.3-2008;
 - для споживачів країн Митного Союзу - СТБ МЭК 60335-2-6-2006, СТБ ЕН 50164-2004, СТБ ЕН 30-1-1-2005, СТБ ЕН 30-2-1-2004, ГОСТ Р 51317.3.2-2006, ГОСТ Р 51317.3.3-2008, ГОСТ Р 51318.14.1-2006, ГОСТ Р 51318.14.2-2006.

Конструкція плит по електробезпеці відповідає II класу захисту від поразки електричним струмом.

4.2 Принципові електричні схеми плит наведені на рисунку А.2.

4.3 Перед включенням плити в електромережу повинні бути перевірені шнур живлення, вилка та розетка на відсутність можливих пошкоджень ізоляції. З появою ознаки замикання струмоведучих частин на плиту (пощипування при торканні до металевих частин) її необхідно відключити і викликати механіка сервісної служби.

4.4 Вимикайте плиту з електромережі, витягуючи вилку з розетки під час:

- прибирання плити;
- миття підлоги поблизу плити та під нею;
- виконання будь-яких робіт, пов'язаних з обслуговуванням плити.

4.5 Використання приладу для приготування їжі на газі веде до підвищення температури та вологості у приміщенні. Тому у приміщенні кухні повинна бути хороша вентиляція, для чого необхідно тримати відкритими природні вентиляційні отвори або повинні бути включені механічний вентиляційний пристрій. При інтенсивному та тривалому використанні приладу може знадобитися додаткова вентиляція (відкривання вікна та ефективне провітрювання або включення механічного вентиляційного пристрою).

4.6 Під час користування плитою необхідно відкривати квартиру для вилучення продуктів горіння.

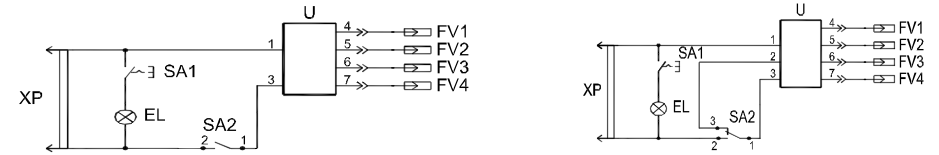

варіант схеми/ вариант схеми/ sxem variantlari/ სქემის ვარიანტები/ сызба нұсқасы/ versiuni ale schemei/ chizma variantlari

моделі/ модели/ modelləri/ მოდელეები/ модельдер/ modele/ modellari **102, 103, 106, 107, 113, 202, 203, 206, 207, 213**

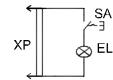

моделі/ модели/ modelləri/ მოდელეები/ модельдер/ modele/ modellari **101, 105, 201, 205**

SA1 - вимикач освітлення/ выключатель освещения/ işıqlandırmanın elektrik açarı/ განათების ჩამართველ-გამომრთველი/ жарықты ажыратқыш/ comutatorul de iluminare/ yoritish ulab-uzgichi;

SA2 - вимикач електророзпалу/ выключатель электророзжига/ elektrik alovlandırmanın elektrik açarı/ გელექტროანთების ჩამართველ-გამომრთველი/ электртүтатқышты ажыратқыш/ comutatorul de aprindere electrică/ elektr o't oldirgichni ulab-uzgich;

EL - лампа накаливання/ лампа накаливания/ közərmə lampası/ გახურების ნათურა/ қызу шамы/ bec incandescent/ cho'g'lanma lampası;

U - электророзпал/ электророзжиг/ elektrik alovlandırma/ ელექტროანთება/ электртүтатқыш/ aprindere electrică/ elektr o't oldirgich;

FV1...FV4 - розрядники/ разрядники/ elektrik boşaldıcısı/ განმმუხტელები/ ажыратқыштар/ descărcătoare/ zaryadsizlagichlar;

XP - шнур мережний/ шнур сетевой/ şəbəkə şuru/ ქსელის სადენი/ желі шнұры/ cablu de rețea/ elektr tarmoq shnuri.

Рисунок А.2 - Принципові електричні схеми плит газових/ **Рисунок А.2** - Принципиальные электрические схемы плит газовых / **Şəkil A. 2** - Qaz piletələrinin prinsipial elektrik sxemləri/ **ხაზგაბყობა А.2** - გახურების პრინციპიალური ელექტროსქემები/ **А.2-сурет** - Газ плиталарының принциптік электр сызбалары/ **Figura A.2** – Schemele electrice principale ale aragazurilor/ **A.2-rasm:** Gaz plitalarining eng asosiy elektr chizmalari



Рисунок А.3 - Схема встановлення плити/ **Рисунок А.3** - Схема установки плиты / **Şəkil A.3** - Piletənin quraşdırılma sxemi/ **ხაზგაბყობა А.3** - ქსურის დაყენების სქემა/ **А.3-сурет** - Плитаны орнату сұлбасы/ **Figura A.3** – Schema de instalare a aragazului/ **A.3-rasm:** Gaz plitasini o'rnatish chizmasi

ДОДАТОК А - РИСУНКИ/ ПРИЛОЖЕНИЕ А - РИСУНКИ/ ƏLAVƏ A - Şəkillər/ დანართი А - ნახაზები / А ҚОСЫМШАСЫ – СУРЕТТЕР/ ANEXA A – Figuri/ A İLOVA: RASMLAR

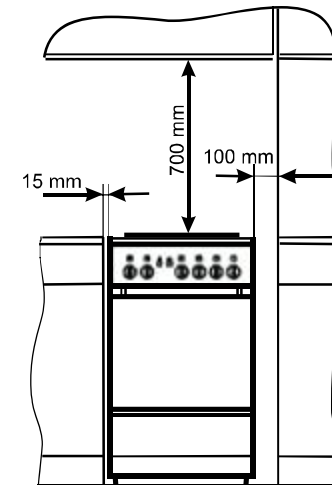
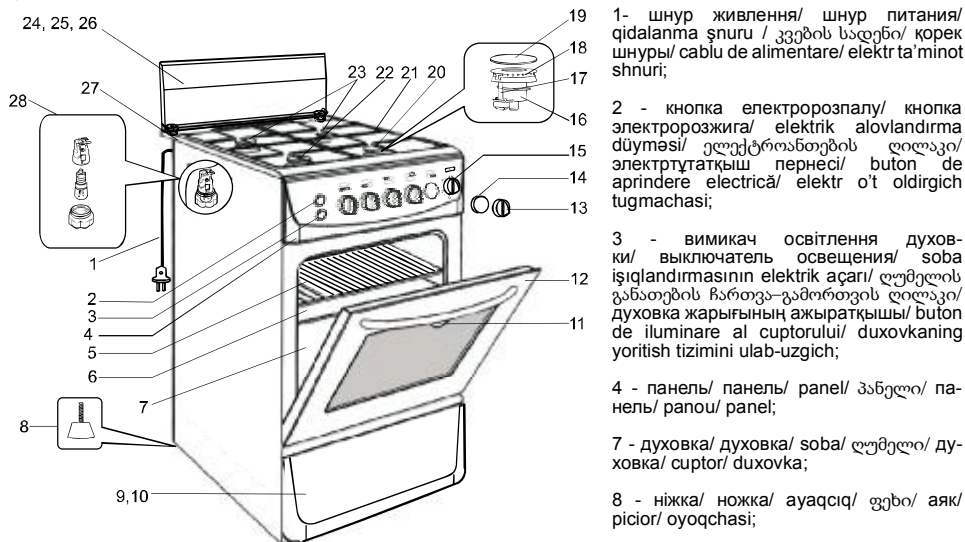

11 - індикатор температури/ индикатор температуры/ temperatur indikatoru/ ტემპერატურის ინდიკატორი/ температура индикаторы/ indicator de temperatură/ harorat indikatori;

12 - дверцята духовки/ дверца духовки/ soba qapağı/ лугмелის კარი/ духовканың есірі/ uşa cuptorului/ duhovkaniy eshikchasi;

13 - ручка/ ручка/ qulp/ სახელური / тұтқа/ мінер/ dasta;

14 - лимб/ лимб/ limb/ лымб / лимб/ limb/ graduslarga bo'lingan doira (limb);

15 - таймер/ таймер/ taymer/ ტაიმერი/ таймер/ cronometr/ vaqt o'lchagich (taymer);

16 - корпус пальника/ корпус горелки/ odluq korpusu/ сандуранс қорғасын/ жанарғы корпусы/ corpul arzătorului/ yondirgich (gorelka) korpusi;

17 - разрядник электророзпалу/ разрядник электророзжига/ elektrik alovländirmanın elektrik boşaldıcısı/ ელექტროანთების განმუხტველი/ электртүтатқыш ажыратқышы/ descărcător de aprindere electrică/ elektr o't oldirgichning zaryadsizlagichi;

18 - змішувач/ смеситель/ qarışdırıcı/ შებრევი/ араластырғыш/ mixer/ aralashtrigich;

19 - кришка пальника/ крышка горелки/ odluq qapağı/ сандуранს თავსახური/ жанарғы қақпағы/ sarcacul arzătorului/ yondirgich (gorelka) qorqoqi;

Рисунок А.1 - Будова плити та розташування комплектуючих виробів/ **Рисунок А.1** - Устройство плиты и расположение комплектующих изделий/ **Şəkil A. 1** - Piletənin quruluşu və komplektə edici məmulatların yerləşməsi/ **ნახაზი А.1** - ქულის მოწყობილობა და მკომპლექტებელი ნაწარმის განლაგება/ **А.1-сұпет** - Плитаның құрылысы және құрамдас бұйымдардың орналасуы./ **Figura A.1** - Construcția aragazului și amplasarea accesoriilor/ **A.1-rasm**: Gaz plitasining tuzilishi va butlovchi buyumlarining joylashishi.

1 - шнур живлення/ шнур питания/ qidalanma shuru / კვების სადენი/ қорек шнұры/ cablu de alimentare/ elektr ta'minot shnuri;

2 - кнопка электророзпалу/ кнопка электророзжига/ elektrik alovländirma düyməsi/ ელექტროანთების ღილაკი/ электртүтатқыш пернеци/ buton de aprindere electrică/ elektr o't oldirgich tugmachasi;

3 - выключатель освещения духовки/ выключатель освещения/ soba işıqlandırmasının elektrik açarı/ ლუმელის განათების ჩართვა-გამორთვის ღილაკი/ духовка жарығының ажыратқышы/ buton de iluminare al cuptorului/ duhovkaniy yoritish tizimini ulab-uzgich;

4 - панель/ панель/ panel/ პანელი/ панель/ panou/ panel;

7 - духовка/ духовка/ soba/ ლუმელი/ духовка/ cuptor/ duhovka;

8 - ніжка/ ножка/ ayaqcıq/ ფეხი/ аяк/ picior/ oyoqchasi;

20 - пальник швидкої дії/ горелка быстрого действия/ sürətli təsir odluğu/ სწრაფი მოქმედების სანთურა/ жылдам жанарғы/ arzător de acțiune rapidă/ tez harakatlanuvchi yondirgich (gorelka);

21 - решётка стола/ решетка стола/ masa qəfəsi/ მაგიდის მესერი / үстел торы/ grătarul suprafeței de gătit/ stol panjarasi;

22 - пальник допоміжний/ горелка вспомогательная/ köməkçi odluq/ даымбар сандуранс/ қосалқы жанарғы/ arzător auxiliar/ yordamchi yondirgich (gorelka);

23 - пальник напівшвидкої дії/ горелка полубыстрого действия/ yarım sürətli təsir odluğu/ ნახევრადსწრაფი მოქმედების სანთურა/ жартылай жылдам жанарғы/ arzător de acțiune semi-rapidă/ yarım tez harakatlanuvchi yondirgich (gorelka);

27 - стіл/ стол/ masa/ მაგიდა / үстел/ suprafață de gătit/ stol;

28 - лампа освітлення духовки/ лампа освещения духовки/ sobanın işıqlandırma lampası/ ლუმელის განათების ნათურა/ духовка шамы/ bec de iluminaire a cuptorului/ duhovkani yoritish lampasi

- інші позиції - див. таблиці 3, 3a/ другие позиции - см. таблицы 3, 3a/ digər pozisiyalar - bax cədvəl 3, 3a/ სხვა პოზიციები ნახეთ ცხრილში 3, 3a/ Басқа нұсқалар – 3, 3a-кестені қараңыз/ alte articole, vedeți tablele 3, 3a/ boshqa vaziyatlar 3, 3a-jadvallarga qarang

3 появою в приміщенні запаху газу необхідно закрити загальний газовий кран перед плитою, а також усі крани плити, відкрити вікна, провітрити приміщення.

До усунення витоків газу не виконувати ніяких робіт, пов'язаних з вогнем і іскроутворенням: не курити, не вмикати освітлення, електроприлади і т.і.

При витокі газу необхідно негайно викликати аварійну службу Миськгазу або механіка сервісної служби (адреси наведені в сервісній книжці).

При отруєнні чадним газом, ознаками чого є загальна слабкість, запаморочення, постраждалого необхідно винести на свіже повітря і звільнити грудну клітку від одягу, що стискує, привести в почуття, укласти, не даючи заснути, викликати лікаря.

4.7 ЗАБОРОНЯЄТЬСЯ експлуатація плити в приміщеннях зі слідуочими умовами підвищеної небезпеки:

- особлива вогкість (приміщення, в яких відносна вологість повітря вище за 80%, коли стеля, стіни, підлога і предмети в приміщенні покриті вологою);

- струмопровідні підлоги (металеві, земляні, залізобетонні, цегляні тощо).

4.8 ЗАБОРОНЯЄТЬСЯ

- використовувати пару для чищення плити;

- користуватися плитою з пошкодженим шнуром живлення;

- одночасно доторкатися до включеної в електромережу плити і пристроїв, що мають природне заземлення (радіатори опалення, водопровідні крани тощо);

- користуватися несправною плитою;

- класти на плиту легкозаймисті предмети (папір, ганчірки тощо);

- допускати заливання пальників рідинами;

- сушити над плитою білизну;

- допускати до працюючої плити дітей без нагляду дорослих;

- залишати працюючу плиту без нагляду;

- використовувати газову плиту для обігріву приміщення.

УВАГА! Не залишайте приладдя за догляду за плитою (ганчірки, миючі речовини) в духовці або господарському відділенні.

4.9 При приготуванні їжі решітка столу забезпечує стійке положення посуду діаметром не менше, ніж 120 мм для усіх пальників столу та діаметром не менше, ніж 60 мм для пальника малого діаметра (для споживачів Росії та Республіки Біларусь - не менше ніж 90 мм).

УВАГА! Не допускається використовувати посуд з вигнутим дном та діаметром менше, вказаного вище.

4.10 **УВАГА!** Плита не призначена для користування особами (включаючи дітей) з уменшеними фізичними, чуттєвими або розумовими здібностями, або при відсутності у них життєвого досвіду або знань, якщо вони не контролювані або не проінструктовані про користування приладом особою, що відповідає за безпеку.

Діти повинні знаходитись під контролем для недопущення гри з приладом.

4.11 **УВАГА!** Відкривати дверцята духовки треба тільки за ручку, уникаючи торкання гарячих поверхонь дверцят.

4.12 Будь-які рідинні забруднення повинні бути видалені з кришки стола плити перед відкриванням. Перед закриванням кришки поверхня стола повинна бути охолоджена.

4.13 **УВАГА!** Скляна кришка при нагріванні може лопнути. Перед закриванням плити кришкою виключити всі пальники.

4.14 **УВАГА!** З усіх питань ремонту плит газових звертайтеся до спеціалізованих майстерень. Їх перелік, адреси та телефони наведені у сервісній книжці.

5 БУДОВА ПЛИТИ

5.1 Плита виконана у вигляді тумби (рисунок А.1) з духовкою 7 та господарським відділенням, яке використовується для зберігання посуду та приладдя духовки (деко для смаження, решітка духовки).

5.2 Стіл плити 27 має чотири пальники (п.2.3), до складу кожного з яких входять корпус пальника 16, змішувач 18, кришка 19.

5.3 На столі плити розташована решітка стола 21 для установаження посуду.

5.4 Духовка має решітку 5 та деко 6 для смаження.

5.5 Духовка газових плит моделей **101, 102, 103, 105, 106, 107, 113, 201, 202, 203, 205, 206, 207, 213** має освітлення, ввімкнення якого здійснюється вимикачем 3 на панелі 4. Для освітлення духовки цих плит використовується електрична лампа потужністю 15 Вт, розрахована на температуру експлуатації 300°C (Т300), з цоколем типу «міньон».

5.6 Плита обладнана чотирма ніжками 8, за допомогою яких установається горизонтальне положення столу.

5.7 Газові плити моделей **102, 103, 106, 107, 113, 202, 203, 206, 207, 213** обладнані електричним розпалом пальників столу. Разрядники электророзпалу 17 вбудовані в пальники столу.

5.8 Плити оснащені автоматом безпеки, який запобігає подачі газу у випадку затухання пальника духовки (моделі **103-107, 113, 203-207, 213**) або пальника столу (моделі **106, 107, 206, 207**).

6 ПІДГОТОВКА ДО РОБОТИ

6.1 До системи газопостачання або балону плита повинна бути підключена кваліфікованим персоналом спеціалізованих організацій, що мають дозвіл (ліцензію) на встановлення та обслуговування газових приладів - механіками газової служби або сервісного центра (список майстерень наведений у сервісній книжці).

Увага! У випадку невиконання даної вимоги власник плити втрачає право на безкоштовний ремонт і технічне обслуговування протягом гарантійного терміну експлуатації.

Відмітку про установку та підключення виконавець повинен зробити в сервісній книжці. Роботи по введенню плити в експлуатацію оплачуються її власником.

6.2 Категорично забороняється переробка плити!







6.3 Для підключення до електромережі напругою 220 В змінного струму частотою 50 Гц плити оснащені спеціальним термостійким шнуром живлення 1 (рисунок А.1). При його пошкодженні, щоб уникнути небезпеки, заміна виконується виробником або сервісним центром. Необхідно установити розетку на відстані не більше, ніж 1,5 м від плити.

6.4 Якщо плита комплектується металевою або скляною кришкою, її необхідно встановити на стіл. При встановленні металевої кришки (виконання **4А, 5А, 4В, 5В**) за варіантом 1 (рисунок А.4) дістаньте з духовки пакет з комплектуючими - кронштейнами кришки. Кронштейни необхідно надіти прорізом на задній бортик кришки столу до упору. Взяти кришку так, щоб кронштейни сходилися з планками і, злегка надавлюючи на кришку (до легкого клацання), вставити кронштейни в планки. При встановленні металевої кришки за варіантом 2 вставте кронштейни в отвори вставок. Установлення скляної кришки (виконання **6А, 7А, 6В, 7В**) виконуйте згідно з рисунком А.5: встановіть втулки, що розташовані на скляній кришці, в пази кронштейнів. При комплектації плити металевим щитком (виконання **1А, 3А, 1В, 3В**) його встановлення виконується за допомогою гвинтів, які необхідно вставити в суміщені отвори в столі плити та щитку, і знизу закріпити гайками.

7 ПОРЯДОК РОБОТИ

7.1 Умовні позначення функцій ручок, кнопок та вимикачів на панелі плити показані в таблиці 4.

ТАБЛИЦЯ 4 - УМОВНІ ПОЗНАЧЕННЯ НА ПАНЕЛІ ПЛИТИ

Освітлення духовки	Електро-розпал	Пальники			
		духовки	столу		правий передній
			лівий передній	лівий задній	
					

7.1.1 Принцип управління кранами показаний на рисунку А.6.

7.2 Ввімкнення пальників столу

7.2.1 Щоб розпалити палець столу, необхідно:

- 1) піднести палаючий сірник до отворів змішувача 18 (рисунок А.1);
- 2) натиснути та повернути ручку крана пальника (позиція 13 на рисунку А.1 та таблиця 4) проти ходу годинникової стрілки на 90° до сполучення завуженої частини ручки крана зі знаком на панелі, що позначає, що кран відкритий максимально (великий факел, рисунок А.6);

7.2.2 Щоб розпалити палець столу за допомогою електророзпалу (моделі **102, 103, 106, 107, 113, 202, 203, 206, 207, 213**), необхідно:

- 1) відкрити максимально кран пальника;
- 2) натиснути кнопку електророзпалу на декілька секунд (до запалювання газу).

Увага! Якщо після п'ятиразового натиску кнопки електророзпалу або впродовж п'яти секунд палець не запалився - слід закрити кран та до з'ясування причини незапалення пристроєм електророзпалу не користуватись.

3) в плиті, обладнаною автоматом безпеки (моделі **106, 107, 206, 207**), утримуючи натиснутою ручку крана, необхідно дочекатися загоряння полум'я і після цього продовжувати утримувати ручку натиснутою протягом 10 с;

4) відпустити ручку і переконатися, що полум'я не згасло.

7.2.3 Регулювання інтенсивності горіння слід здійснювати подальшим поворотом ручки проти ходу годинникової стрілки. При повороті до упору палець буде працювати у режимі «мале полум'я» (рисунок А.6).

- shlang butun uzunasi bo'ylab tekshirish uchun joiz bo'lishi lozim.

Diqqat! Mexanik shikastlanishlar aniqlangan taqdirda, shlang zudlik bilan almashtirilishi lozim. SHlangni ta'mirlash mumkin emas!

7 Gaz plitاسini o'rnatish vaqtida, quyidagilarni hisobga olish zarur:

- gaz plitasining yon devoridan oshxona mebeligacha va gaz plitasining orqa devoridan oshxona devori yuzasigacha bo'lgan masofa 15 mm.dan kam bo'lmasligi lozim (A.3-rasm);

- gaz plitasining stolidan gaz plitasi ustida o'rnatilgan oshxona mebeli elementlarigacha bo'lgan masofa 700 mm.dan kam bo'lmasligi lozim;

- stolning asosiy yuzasidan yuqori joylashgan mebel gaz plitasining yon devori yuzasidan eng kamida 100 mm masofada o'rnatilishi lozim.

8 Gaz plitasining 8-son oyoqchalari balandligini rostlash orqali (A.1-rasm), stolni gorizontol holatga qo'ying.

Diqqat! Gaz plitاسini nazarda tutilgan o'lchamlarga muvofiq, bevosita oshxona poliga o'rnatish lozim. Gaz plitاسini biror-bir narsa (taglik) ustiga o'rnatmaslik lozim. Gaz plitasi montaj qilingandan so'ng, joyidan qo'zg'atmang.

9 Ulashdan oldin, gaz plitasida o'rnatilgan konussimon naycha (soplo)larning ulanish shartlariga muvofiqiligini tekshirib ko'rish (gaz turi va bosimi – 2.1, 2.2-bandlarga qarang) va, zarur hollarda, 1-jadvalga asosan, ularni almashtirish lozim.

Plitani boshqa gaz turiga sozlash uchun quyidagilarni amalga oshirish zarur:

— Yondirgich (gorelka)lar forsunkalarini 1-jadvalga asosan komplektda yetkazib beriladigan turlariga almashtirish: Yondirgich (gorelka)lar forsunkalarining almashtirilishi 7 mm yon yuza kaliti yordamida amalga oshiriladi;

— Kichik alanga hajmini rostlash (A.9-rasm):

- yondirgich (gorelka)ni yoqing;

- yondirgich (gorelka) jo'mragining dastasini "kichik alanga" holatiga buring;

- dastani yechib oling va jo'mrakning ichida yoki o'qi yaqinida joylashgan rostlash vintini kichik alanga turg'un holatga kelmagunga qadar buring (bunda, boshqaruv panelini yechish zarurati ham yuzaga kelishi mumkin);

suyultirilgan gazdan foydalanilgan taqdirda, rostlash vinti taqalgunga qadar burab qo'yilishi lozim;

- jo'mrak "katta alanga" holatidan "kichik alanga" holatiga keskin burilganda, yondirgich (gorelka) ning o'chib qolmasligini tekshiring. Agar alanganing o'chib qolishi yuz bersa, rostlash vintini burib, qo'shimcha sozlashni amalga oshiring.

DIQQAT! Plita qayta sozlangandan so'ng, uni gaz sirqib chiqishi mavjud emasligi yuzasidan tekshirib chiqish zarur.

DIQQAT! Ushbu barcha operatsiyalarni bajarish vaqtida plita elektr tarmog'idan uzib qo'yilgan bo'lishi lozim.

Plitani har xil gaz turlariga sozlash faqat servis xizmati mutaxassislari tomonidan bajariladi.

1 Gaz plitasini o'rnatishdan oldin undan va butlovchi buyumlardan barcha qadoqlash materiallarini olib tashlash lozim. Qadoqlash elementlari (penopolistiro, plyonka, metall qisqichlar) bolalar uchun yashirin xavfga ega bo'lishi mumkin, shu tufayli qadoqlash materiallarini shu zahoti tashlab yuboring yoki ularni bolalar qo'li yetmaydigan joyga olib qo'yning. Siz xarid qilgan gaz plitasi shikastlanmaganligiga va to'liq butlanganligiga ishonch hosil qiling.

2 Gaz plitalari GOST 5542-87 bo'yicha tabiiy gazda yoki DSTU 4047-2001 bo'yicha (Rossiya uchun – GOST 20448-90 bo'yicha) suyultirilgan (balonli) gazda ishlashi mumkin. Yondirgichlar (gorelkalar) ning issiqlik quvvatiga, gaz turi va bosimiga bog'liq holda konussimon naychalar (soplolar)ning tavsiflari 1-jadvalda keltirilgan.

1-JADVAL: KONUSSIMON NAYCHALAR (SOPLOLAR)NING TAVSIFLARI

Yondirgich (gorelka) turi	Gaz turi	Gazning o'rtacha belgilangan bosimi, Pa	Yondirgich (gorelka) ning issiqlik quvvati, kVt, min*/max**	Konussimon naycha (soplo) teshigining diametri, mm	Konussimon naycha (soplo)ning belgilanishi (markalanishi)	Suyultirilgan gazning sarflanishi, g/soat
Yordamchi stol	Tabiiy G20	1274	0,65 / 0,75	0,75	75	—
yondirgichi (gorelkasi)	Tabiiy G20 butan G30 propan G31	1960 2940 2940	0,65 / 0,75 0,65 / 0,75 0,55 / 0,65	0,68 0,45 0,45	68 45 45	— 54 46
YArim tez stol	Tabiiy G20	1274	1,50 / 1,70	1,10	110	—
yondirgichi (gorelkasi)	Tabiiy G20 butan G30 propan G31	1960 2940 2940	1,50 / 1,70 1,50 / 1,70 1,25 / 1,45	1,00 0,65 0,65	100 65 65	— 124 104
Tez stol yondirgichi (gorelkasi)	Tabiiy G20	1274	2,40 / 2,65	1,40	140	—
	Tabiiy G20 butan G30 propan G31	1960 2940 2940	2,40 / 2,65 2,40 / 2,75 2,05 / 2,35	1,35 0,85 0,85	135 85 85	— 200 168
Duxovka yondirgichi (gorelkasi)	Tabiiy G20	1274	2,30 / 2,65	1,40	140	—
	Tabiiy G20 butan G30 propan G31	1960 2940 2940	2,30 / 2,65 2,30 / 2,90 1,95 / 2,50	1,35 0,85 0,85	135 85 85	— 211 178

* - DSTU 2204-93 standartiga asosan hisoblab chiqilgan;

** - GOST R 50696-2006, STB YeN 30-1-1-2005 standartlariga asosan hisoblab chiqilgan.

3 Gaz plitasini Davlat shahar texnik nazorati tomonidan tasdiqlangan "Gaz xo'jaligida xavfsizlik qoidalari" yoki Davlat qurilishi tomonidan tasdiqlangan ichki va tashqi qurilmalarni gaz bilan ta'minlash uchun Qurilish me'yorlari va qoidalari ko'rsatmalariga asosan o'rnatish lozim.

Rossiya iste'molchilari uchun gaz plitalarining o'rnatilishi, sozlanishi va xizmat ko'rsatilishi Rossiya Davlat shahar texnik nazorati tomonidan 2000 yil 18 iyuldagi N 41-son Qaror bilan tasdiqlangan "Gaz xo'jaligida xavfsizlik qoidalari" talablari va 1991 yil 20 oktyabrdagi N 70-P-son Qaror bilan tasdiqlangan "Rossiya Federatsiyasi gaz xo'jaligida texnik ekspluatatsiya qilish qoidalari va xavfsizlik talablari" albatta hisobga olingan holda amalga oshirilishi lozim.

4 Uskunani mo'riga ulamaslik lozim, u foydalanish bo'yicha qo'llanma ko'rsatmalariga va amaldagi qoidalarga muvofiq o'rnatilishi lozim. Gazda oziq-ovqat tayyorlash uchun uskunadan foydalanish xonadagi harorat va namlik darajasining oshishiga olib keladi. SHu tufayli oshxonada havo yaxshi almashinib turishi lozim, buning uchun tabiiy havo almashish tirqishlarini ochiq qoldirish zarur yoki mexanik ventilyatsiya qurilmasi ishga tushirilgan bo'lishi kerak.

5 Gaz plitasini ulash G ½ o'lchamli kollektor quvurining rezbali birikmasi orqali amalga oshiriladi.

6 Gaz plitasining egiluvchan shlang yordamida gaz tarmog'iga ulanishiga yo'l qo'yiladi, bunda:

- gaz xizmatidan bunday ulanish turi mahalliy standartlar tomonidan ruxsat etilganligi yoki ruxsat etilmaganligini aniqlash zarur;
- egiluvchan shlang muvofiqlik sertifikatiga hamda ishlab chiqarilgan sana va xizmat muddati qayd etilgan hujjatga ega bo'lishi lozim;
- shlang 1,5 metrdan uzun bo'lmasligi lozim;
- shlang cho'zilmagan va qattiq buralmagan bo'lishi, keskin bukilgan va o'yiqlik joylarga ega bo'lmasligi lozim;
- shlang mo'ringa issiq havo zonasidan o'tmasligi va gaz plitasining issiq yuzasiga tegmasligi lozim;

Можливий варіант поставки плит, в яких передбачена фіксація ручки крана в положенні максимального полум'я. Щоб вивести ручку з цього положення необхідно натиснути її, а потім уже обернути.

7.3 Ввімкнення пальника духовки

7.3.1 Перед першим користуванням духовкою її необхідно вимити мильним або содовим розчином, витерти насухо, а потім запалити на півгодини, щоб ліквідувати захисне мастило з деяких деталей. Цей процес супроводжується виділенням неприємного запаху, тому перед прокалюванням переконайтеся, що духовка порожня та приміщення добре вентилюється.

Дверцята духовки під час прокалювання повинні бути відкриті!

7.3.2 Щоб запалити пальник духовки необхідно:

1) піднести палаючий сірник до запального отвору (рисунок А.7);

2) натиснути і повернути ручку крана духовки проти ходу годинникової стрілки на 90° до сполучення завуженої частини ручки крана зі знаком на панелі, який означає, що кран відкритий максимально (великий факел, рисунок А.6) та підпалити газ.

В плитах моделей **103-107, 113, 203-207, 213** обладнаних автоматом безпеки пальника духовки, додатково необхідно виконати наступне:

3) дочекатися загорання полум'я, утримуючи натиснутою ручку крана, і після цього продовжувати утримувати її натиснутою ще протягом 10 с;

4) відпустити ручку і переконаватися, що полум'я не згасло.

7.3.3 Регулювання інтенсивності горіння духовки можна здійснювати оберненням ручки проти ходу годинникової стрілки. При цьому, відкривши дверцята духовки, необхідно стежити за тим, щоб полум'я не згасло.

7.4 Користування пристроєм освітлення (моделі **101, 102, 103, 105, 106, 107, 113, 201, 202, 203, 205, 206, 207, 213**)

7.4.1 Для візуального спостереження за випіканням і смаженням у духовці слід користуватися пристроєм освітлення.

Ввімкнення та вимкнення освітлення духовки здійснюється кнопкою 3 (рисунок А.1), що розташована на панелі 4.

7.5 Користування духовкою

7.5.1 Випічку борошняних виробів рекомендується виконувати в посуді, розміщеному на решітці духовки та не перекриваючому повністю її площу. Посуд для випічки рекомендується розташовувати так, щоб просвіти між посудом і боковими стінками духовки були однакові.

Не рекомендується випікати борошняні вироби на емальованому листі для смаження.

7.5.2 Перед випіканням духовку прогріти протягом 10 - 15 хв.

7.5.3 Випікати вироби із тіста рекомендується на третій полиці зверху:

- дріжджове тісто – протягом 20 - 25 хв;

- бісквіт – протягом 40 - 50 хв;

- вироби з пісочного тіста – протягом 30 - 40 хв.

7.5.4 Судити про ступінь нагріву духовки допомагає індикатор (показчик) температури 11, розташований на дверцятах духовки 12 (рисунок А.1). При збільшенні температури в духовці стрілка переміщується по ходу годинної стрілки. Більше значення показання індикатора відповідає більшій температурі в духовці. Потрібно відзначити, що індикатор не є засобом вимірювальної техніки і не може служити для вимірювання температури. Проте, здобувши невеликого досвіду роботи з плитою, її власник може визначити, при яких положеннях стрілки індикатора досягається краща якість випічки.

7.6 Господарське відділення

7.6.1 Дверцята господарського відділення (плити виконання **3А, 4А, 6А, 3В, 4В, 6В**) відчиняються згідно рисунку А.8: припідняти їх до упору (рух 1) та, підтримуючи, відкрити на себе (рух 2).

7.7 Користування таймером (моделі **107, 113, 207, 213**)

7.7.1 Необхідний час в хвилих встановити ручкою таймера 15 (рисунок А.1). Через цей час пролунає звуковий сигнал.

8 ДОГЛЯД ЗА ПЛИТОЮ

8.1 Забруднення решітки, кришок пальників столу та інші можуть видалятися за допомогою речовин для чистки металевих виробів. Канали для вогню в змішувачах пальників необхідно чистити твердою щіткою. Після чищення частини пальників, що знімаються (кришки, змішувачі), ретельно установити на свої місця, тому що неправильна їхня установка може призвести до нещадного згоряння газу і ненадійної роботи електророзпалу.

8.2 Не слід залишати на емальованих деталях плити розлиті рідини, що містять у собі кислоти (сік лимона, оцет, виноградний сік тощо).

8.3 Зовнішні поверхні плити та внутрішні поверхні духовки необхідно промивати ганчіркою, змоченою у мильному або содовому розчині і витирати насухо.

8.4 Не застосовувати для чищення плити абразивні порошки, а також миючі засоби, що містять хлор, кислоти й інші агресивні компоненти, що можуть ушкодити поверхню плити. Не використовуйте тверді абразивні очисники або тверді металеві шкребки для очищення скла дверцят духов-

ки, тому що вони можуть подряпати поверхню, яка у результаті може розбитися на осколки.

8.5 Алюмінієві деталі і поверхні з нанесеними малюнками необхідно чистити з особливою обережністю, щоб запобігти появі подряпин і потертостей, використовуючи при цьому м'яку ганчірку і нейтральне мило.

9 ПРАВИЛА ЗБЕРІГАННЯ, ТРАНСПОРТУВАННЯ ТА УТИЛІЗАЦІЇ

9.1 До моменту установлення плити у споживача вона повинна зберігатися у заводській упаковці в закритому приміщенні з природною вентиляцією без штучно регульованих кліматичних умов.

9.2 Доставка плит до місця монтажу повинна проводитися у вертикальному положенні.

9.3 При транспортуванні плита має бути надійно закріплена, щоб уникнути можливих ударів та переміщення її у транспортному засобі.

9.4 Забороняється захват плити за ручку дверцят духовки та трубу колектора при перенесенні.

Увага! Перед початком експлуатації плити необхідно зняти захисну плівку з усіх деталей.

9.5 У випадку, якщо стара плита буде відправлена на смітник, подбайте про те, щоб зробити її непридатною для використання. Відріжте шнур живлення, приведіть плиту в неробочий стан.

9.6 За більш докладною інформацією про утилізацію плити прохання звертатися до місцевої влади, у службу по вивозу й утилізації відходів або в магазин, у якому придбана плита.

10 ТЕХНІЧНЕ ОБСЛУГОВУВАННЯ

10.1 Технічне обслуговування плити газової полягає в виконанні робіт по підтримці її працездатності, зокрема в періодичному змащуванні поверхонь кранів, що труться, заміні соплел при переході на другий вид газу тощо. Ці роботи виконуються робітниками спеціалізованих організацій або гарантійних майстерень (див. сервісну книжку).

10.2 На підставі вимог "Порядку обліку покупців, що отримали гарантійну заміну товарів або послуги з гарантійного ремонту (обслуговування)" та ст. 140 Податкового кодексу України, споживач в обов'язковому порядку надає інформацію про себе, передбачену у гарантійних талонах (форми 3- і 4-гарант) сервісної книжки.

11 МОЖЛИВІ НЕСПРАВНОСТІ ТА МЕТОДИ ЇХ УСУНЕННЯ

10.1 Можливі несправності та методи їх усунення наведені в таблиці 5.

Увага! Перед проведенням робіт з усунення несправностей та заміні лампи освітлення вимкніть плиту з електромережі!

ТАБЛИЦЯ 5 - МОЖЛИВІ НЕСПРАВНОСТІ ТА МЕТОДИ ЇХ УСУНЕННЯ

Несправність, її зовнішні прояви, додаткові ознаки	Можлива причина	Метод усунення
Не запалюється газ біля отворів пальника столу	Забруднилися отвори	Прочистити отвори
Не запалюється пальник духовки через запальний отвір	Неправильно встановлено пальник духовки	Встановити пальник так, щоб струмень газу попадав в його канал
Газ не розпалюється від електророзпалу:		
- при наявності іскри;	Неправильно встановлений розрядник	Встановити розрядник електророзпалу в необхідне положення
- при відсутності іскри	Від'єднаний провід	При вимкненій з мережі плиті перевірити електропроводку.
	Забруднений змішувач	Зачистити зовнішню поверхню змішувача металевою щіткою або дрібною наждачною бумогою
При ввімкненні освітлення духовки лампа не горить	Відсутність напруги в електромережі	Перевірити наявність напруги електричної мережі у розетці. Забезпечити контакт вилки з розеткою.
	Перегоріла лампа освітлення	Зняти захисний кожух (обертанням проти годинникової стрілки), розташований на верхній стінці усередені духовки, викрутити та замінити лампу, встановити захисний кожух на місце

5-JADVAL: GAZ PLITASI PANELIDAGI SHARTLI BELGILAR

Nosozlik, uning tashqi namoyon bo'lishi, qo'shimcha alomatlari	Ehtimoliy sababi	Bartaraf etish usuli
Stol yondirgich (gorelka) tirqishida gaz yonmaydi.	Tirqish kirlangan.	Tirqishni tozalash.
Duxovkaning asosiy yondirgichi (gorelkasi) o't oldirgich orqali olov yonmaydi.	O't oldirgich noto'g'ri o'rnatilgan.	O't oldirgichni gaz oqimi tuynukka (kanalga) tushadigan tarzda o'rnatish.
Elektr o't oldirgichdan gaz yonmaydi:		
a) uchqun mavjudligida;	Zaryadsizlagich noto'g'ri o'rnatilgan.	Elektr o't oldirgich zaryadsizlagichini o'rnatish.
b) uchqun mavjud emasligida.	Elektr simi uzilgan.	Elektr tarmog'idan uzib qo'yilgan gaz plitasidagi elektr simlarni tekshirish
	Aralashtirgich kirlangan	Aralashtirgichning tashqi yuzasini metall cho'tka yoki mayda jilvir qog'oz bilan tozalab tashlash.
Duxovkaning yoritish tizimi ulab-uzgich bilan ishgа tushirilganda yoritish lampasi yoqilmaydi.	Elektr tarmoqda kuchlanish mavjud emas	Rozetkada elektr tarmog'i kuchlanishi mavjudligini tekshirish. Elektr ta'minot shnuri vilkasining rozetka bilan kontaktini ta'minlang.
	Yoritish lampasi kuyib qolgan.	Duxovkaning ichidagi yuqori devorda joylashtirilgan himoya g'ilofini yechib olish (soat mili yo'nalishiga qarshi aylantirish orqali), lampani aylantirib chiqarish va almashtirish, himoya qoplamasini o'z o'miga o'rnatish
Xavfsizlik avtomati bilan jihozlangan gaz plitalarida jo'mrak dastasi 10 soniya ushlab turilgandan so'ng, yondirgich (gorelka)dagi olov o'chib qoladi.	Avtomatning termojufti (termoparasi) qo'yilmagan.	Servis xizmati xodimlari tomonidan amalga oshiriladi: Duxovkaning ostki qopqog'ini yechib olish. Kronshteynni moslashtirish orqali (zarur hollarda, gayka bilan rostlash orqali) termojuft (termopara) datchigining bo'sh uchi yondirgich (gorelka) olovining yuqori qismi markazida turadigan holatiga erishish.

Izoh:

- 5-jadvalda keltirilgan tavsiyalarga muvofiq bartaraf qilishning imkoniyati bo'lmagan nosozliklar aniqlangan taqdirda, gaz plitasini sotgan savdo korxonasiga yoki kafolatli ustaxonaga murojaat qilish zarur (servis kitobchasiga qarang).
- Gaz plitasida duxovkani yoritish uchun "minon" turidagi metall qismi (tsokoli)ga ega plyus 300°C (T300) foydalanish haroratiga mo'ljallangan 15 Vt quvvatli elektr lampa qo'llaniladi.

DIQQAT! Gaz plitasining xizmat muddati tugagandan so'ng (servis kitobchasiga, kafolatli majburiyatlarining qarang), gaz xo'jaligi yoki servis xizmati mexanigini chaqirtirish zarur va u gaz plitasidan kelgusida foydalanish imkoniyati to'g'risida xulosa chiqarishi shart. Aks holda, Siz o'zingizni va yon-atrofdagilaringizni xavf ostida qoldirishingiz mumkin.

yuqoriroq haroratga muvofiq bo'ladi. Qayd etish lozimki, indikator o'lchov texnikasi vositasi hisoblanmaydi va haroratni o'lchash uchun xizmat qila olmaydi. Biroq, gaz plitasi bilan ishlash bo'yicha biroz tajriba to'plangach, uning egasi muayyan mahsulotlar pishirishning eng yaxshi sifatiga erishish uchun indikator mili qanday holatlarda turishi lozimligini aniqlab olishi mumkin.

7.6 Xo'jalik bo'linmasi.

7.6.1 Xo'jalik bo'linmasining eshikchasi (3A, 4A, 6A, 3B, 4B, 6B) modellari bo'yicha ishlab chiqarilgan gaz plitalarida) A.8-rasmga muvofiq ochiladi. Xo'jalik bo'linmasi eshikchasi biroz kuch ishlatish orqali oldin yuqoriga, so'ngra o'ziga tomon tortilsa, oson ochiladi.

7.7 Vaqt o'lchagich (taymer)dan foydalanish (107, 113, 207, 213) modellari).

7.7.1 15-son vaqt o'lchagich (taymer) dastasi bilan vaqtni daqiqalar bo'yicha belgilash zarur (A.1-rasm). Muayyan belgilangan vaqtdan so'ng, tovushli signal yangraydi.

8 GAZ PLITASIGA QARASH

8.1 Gaz plitasi stolining qopqoqlari, yondirgich (gorelka)lari kirlanishi, boshqa kirlanishlar metall buyumlarini tozalash uchun moddalar yordamida olib tashlanishi mumkin. Yondirgich (gorelka)larning tarqatgichlaridagi olov tuyuklarini qattiq cho'tka bilan tozalash zarur. Yondirgich (gorelka)larning olib qo'yiladigan qismlari (qopqog'i, tarqatgichi) tozalangandan so'ng, ularni o'z joylariga yaxshilab qayta o'rnatib qo'yish lozim, chunki ularning noto'g'ri o'rnatilishi gazning to'liq yonmasligiga (chala yonishiga) va elektr o't oldirgichning ishonchli ishlamasligiga olib kelishi mumkin.

8.2 Gaz plitasining sirlangan detallarida tarkibida kislota (limon sharbati, sirka, uzum sharbati va h.k.) mavjud to'kilgan suyuqliklarni qoldirmaslik lozim.

8.3 Gaz plitasining tashqi yuzalari va duxovkaning ichki yuzalarini sovunli yoki sodali eritmada ho'llab olingan latta bilan yuvish va quruqlab artish zarur.

8.4 Gaz plitasini tozalash uchun yemiruvchi (abraziv) kukunlardan, shuningdek tarkibida xlor, kislota va gaz plitasi yuzasini shikastlashi mumkin bo'lgan boshqa agressiv komponentlar mavjud yuvish vositalaridan foydalanilmasin. Duxovka eshikchasining oynasini tozalash uchun qattiq yemiruvchi (abraziv) tozalagich moddalardan yoki qattiq metall qirg'ichlardan foydalanmang, chunki ular oyna yuzasini tirnashi, natijada u chilparchin sinib ketishi mumkin.

8.5 Alyumini detallarni va rasmlar tushirilgan yuzalarni timalishlar va ishqalanib eskirishlar oldini olish maqsadida, yumshoq latta va neytral sovunni ishlatgan holda alohida ehtiyotkorlik bilan tozalash zarur.

9 SAQLASH, TRANSPORT ORQALI TASHISH VA UTILIZATSIYA QILISH QOIDALARI

9.1 Gaz plitasi o'rnatilgunga qadar, u iste'molchi tomonidan zavodda qadoqlangan holatda, iqlim sharoitlari sun'iy rostanmaydigan tabiiy ventilyatsiyaga ega yopiq xonada saqlanishi lozim.

9.2 Gaz plitalarini montaj qilish joyiga yetkazib berish tik (vertikal) holatda amalga oshiriladi.

9.3 Transport orqali tashishda gaz plitasi transport vositasi ichida ehtimoliy zarbalar va siljishlarni istisno qilish maqsadida ishonchli mahkamlab o'rnatilgan bo'lishi lozim.

9.4 Gaz plitasini ko'tarib tashishda duxovka eshikchasi dastasidan va kollektor quvuridan ushlab taqiqlanadi.

Diqqat! Gaz plitasidan foydalanishdan oldin, uning detallaridan himoya plyonkalarini yechib olish zarur.

9.5 Eski gaz plitasi axlatxonaga jo'natiladigan taqdirda, uni foydalanish uchun yaroqsiz bo'ladigan holga keltirishni unutmang. Elektr ta'minot shnurini kesib tashlang, gaz plitasini ishlamaydigan holatga keltiring.

9.6 Gaz plitasini utilizatsiya qilish to'g'risida yanada batafsil ma'lumot olish uchun mahalliy hokimiyatga, chaqiruv va chiqindilarni utilizatsiya qilish bo'yicha xizmatga yoki gaz plitasi xarid qilingan do'konga murojaat qilishingizni so'raymiz.

10 TEXNIK XIZMAT KO'RSATISH

10.1 Gaz plitasiga texnik xizmat ko'rsatish uning ishga yaroqliligini bir maromda saqlash bo'yicha ishlar bajarilishini, jumladan jo'mraklarning ishqalanadigan yuzalari vaqti-vaqti bilan moylanishi, boshqa gaz turiga o'tkazishda konussimon naycha (soplo)larning almashtirilishini va hokazolarni o'z ichiga oladi. Ushbu ishlar kafolatli ustaxonalar (servis kitobchasiga qarang) yoki gaz xo'jaligi korxonalarini xodimlari tomonidan amalga oshiriladi.

10.2 "Tovarlar kafolatli almashtirib berilgan yoki kafolatli ta'mirlash (xizmat ko'rsatish) bo'yicha xizmatlar ko'rsatilgan iste'molchilarni hisobga olish tartibi" va Ukraina Soliq kodeksining 140-moddasi talablariga asosan, iste'molchi majburiy tartibda servis kitobchasidagi kafolat talonlarida (3- va 4-kafolat namunalarini) qayd etilgan o'zi haqidagi ma'lumotlarni taqdim qiladi.

11 EHTIMOLDAGI NOSOZLIKLAR VA ULARNI BARTARAF ETISH USULLARI

11.1 Ehtimoldagi nosozliklar va ularni bartaraf etish usullari 5-jadvalda keltirilgan.

Diqqat! Nosozliklarni bartaraf etish bo'yicha ishlarni amalga oshirishdan oldin gaz plitasini elektr tarmog'idan uzib qo'ying!

Продовження таблиці 5

У плитах, обладнаних автоматом безпеки, гасне полум'я пальника після 10 секунд утримання ручки крана	Не виставлена терморпара томата	Здійснюється працівниками сервісної служби: Зняти кришку дна духовки. Шляхом підгинання кронштейна (у разі необхідності - регулюючи гайкою) домогтися такого положення датчика терморпари, коли його вільний кінець перебуває в центрі верхньої (самої високотемпературної) частини полум'я пальника
--	---------------------------------	---

Примітки

1 У випадках виявлення несправностей, які не можна усунути відповідно рекомендаціям, наведеним у таблиці 5, необхідно звернутися до торговельного підприємства, що продало плиту, або в гарантійну майстерню (див. сервісну книжку).

2 Для освітлення духовки у плиті використовується електрична лампа потужністю 15 Вт, розрахована на температуру експлуатації 300°C (Т300), з цоколем типу «міньон».

УВАГА! Після закінчення терміну служби (див. сервісну книжку, гарантійні зобов'язання) необхідно викликати механіка газового господарства або сервісної служби, який повинен дати висновок про можливість подальшої експлуатації плити. У противному випадку ви можете наразити на небезпеку себе та навколишніх.

12 ІНСТРУКЦІЯ З МОНТАЖУ ТА РЕГУЛЮВАННЮ ПЛИТИ

Виконується тільки спеціалістами сервісних служб

1 Перед установленням плити слід зняти всі пакувальні матеріали з неї та комплектуючих виробів. Елементи упаковки (пінополістирол, плівка, металеві скріпки) можуть бути потенційно небезпечними для дітей, тому викиньте упаковку відразу ж або приберіть її у недоступне місце. Переконайтеся у тому, що плита не ушкоджена та повністю укомплектована.

2 Плити можуть працювати на природному газі ГОСТ 5542-87 або зрідженому (балонному) газі ДСТУ 4047-2001 (для Росії - ГОСТ 20448-90). Характеристики сопел в залежності від теплової потужності пальників, виду та тиску газу наведені у таблиці 1.

ТАБЛИЦЯ 1 - ХАРАКТЕРИСТИКА СОПЕЛ

Тип пальника	Вид газу	Номінальний тиск газу, Па	Теплова потужність пальника, кВт, min*/ max**	Діаметр отвору сопла, мм	Маркування сопла	Витрата зрідженого газу, г/год
допоміжний пальник столу	природний	G20	1274	0,65 / 0,75	0,75	75
	природний	G20	1960	0,65 / 0,75	0,68	68
	бутан	G30	2940	0,65 / 0,75	0,45	45
напів-швидкий пальник столу	пропан	G31	2940	0,55 / 0,65	0,45	46
	природний	G20	1274	1,50 / 1,70	1,10	110
	природний	G20	1960	1,50 / 1,70	1,00	100
швидкий пальник столу	бутан	G30	2940	1,50 / 1,70	0,65	65
	пропан	G31	2940	1,25 / 1,45	0,65	65
	природний	G20	1274	2,40 / 2,65	1,40	140
пальник духовки	природний	G20	1960	2,40 / 2,65	1,35	135
	бутан	G30	2940	2,40 / 2,75	0,85	85
	пропан	G31	2940	2,05 / 2,35	0,85	85
пальник духовки	природний	G20	1274	2,30 / 2,65	1,40	140
	природний	G20	1960	2,30 / 2,65	1,35	135
	бутан	G30	2940	2,30 / 2,90	0,85	85
	пропан	G31	2940	1,95 / 2,50	0,85	85

* - розрахована згідно ДСТУ 2204-93;

** - розрахована згідно ГОСТ Р 50696-2006, СТБ ЕН 30-1-1-2005.

3 Плиту слід установити згідно вказівкам «Правил безпеки у газовому господарстві», затвердженим Держміськтехнаглядом, та Будівельних Норм та Правил, затверджених Держбудом, на газопостачання внутрішніх та зовнішніх пристроїв.

Установлення, настройка та обслуговування плити у споживачів Росії обов'язково повинно виконуватись згідно з вимогами Правил безпеки в газовому господарстві, затверджених Держміськтехнадзором Росії Постановою від 18.07.2000 р. за N 41 та Правил технічної експлуатації і вимог безпеки в газовому господарстві Російської Федерації, затверджених 20.10.91 за N 70-П.

4 Прилад не слід під'єднувати до димоходу, він повинен бути встановлений згідно з вказівками настанови з експлуатації та діючими правилами. У приміщенні кухні повинна бути хороша вентиляція, для чого необхідно тримати відкритими природні вентиляційні отвори або повинний бути включений механічний вентиляційний пристрій. Приток повітря повинен бути не менше 2м³/год на кожен кВт номінальної установленної потужності.

5 Приєднання плити виконується через нарізне сполучення труби колектора розміром G 1/2"

6 Допускається підключення плити до газової мережі за допомогою гнучкого шланга, при цьому:

- необхідно з'ясувати у газовому господарстві чи дозволений місцевими стандартами такий вид підключення;
- гнучкий шланг повинен мати сертифікат відповідності та документ, що вказує на дату виготовлення та термін служби;
- шланг повинен бути не довше, ніж 1,5 м;
- шланг не повинен бути розтягнутим і перекрученим, не повинен мати різких вигинів та уступів;
- шланг не повинен проходити в межі гарячого повітря димоходу та торкатися гарячих поверхонь плити;
- шланг повинен бути доступний для огляду за всією довжиною.

Увага! При виявленні механічних пошкоджень шланг повинен бути негайно замінений. Ремонт шланга не допускається!

7 Під час встановлення плити необхідно враховувати наступне (рисунок А.3):

- відстані від бокової стінки плити до кухонних меблів та від задньої стінки плити до поверхонь стіни повинні бути не менше, ніж 15 мм;
- відстань від столу плити до елементів кухонних меблів, розташованих над плитою, повинна бути не менше, ніж 700 мм;
- меблі, розташовані вище за робочу поверхню столу, повинні бути установлені не ближче, ніж 100 мм від бокової стінки плити.

8 Регулюючи висоту ніжок плити 8 (рисунок А.1), виставити стіл у горизонтальне положення.

Увага! Плиту потрібно встановлювати безпосередньо на підлогу кухні відповідно до передбачених розмірів. Не слід встановлювати плиту на який-небудь предмет (підставку). Не зрушуйте плиту з місця після монтажу.

9 Перед підключенням необхідно перевірити відповідність установлених на плиті сопел умовам підключення та, у разі потреби, провести їх заміну згідно таблиці 1.







Для настройки плити на інший тип газу необхідно:

- Замінити форсунки пальників на поставлені в комплекті згідно таблиці 1: виконується за допомогою торцевого ключа 7 мм;
- Відрегулювати величини малого полум'я пальників столу (рисунок А.9):
 - запалить пальник;
 - повернути ручку крана пальника в положення "мале полум'я";
 - зніміть ручку та оберніть регуляційний гвинт, що знаходиться всередині або поруч зі стрижнем крана (можливо, при цьому знадобиться зняти панель управління), до получения стабільного малого полум'я (у випадку використання зрідженого газу гвинт регуляції повинен бути загвинчен до упору);
 - перевірте, щоб пальник не згасав при різкому повороті крана з положення "великий полум'я" в положення "мале полум'я". Якщо відбувається згасання полум'я, проведіть додаткову настройку, повертаючи регуляційний гвинт.

УВАГА! Після перенастроювання плити її необхідно перевірити на відсутність витоків газу.

УВАГА! Під час виконання всіх цих операцій плита повинна бути відключена від мережі.

4-JADVAL: GAZ PLITASI PANELIDAGI SHARTLI BELGILAR

Duxovkaning yoritilishi	Elektr o't oldirgich	Yondirgich (gorelka)lar				
		duxovkadagi	stoldagi			
		chap old tomondagi	chap orqa tomondagi	o'ng orqa tomondagi	o'ng old tomondagi	
						

Diqqat! Agar elektr o't oldirgich tugmachasi besh marta takroran bosilgandan so'ng yondirgich (gorelka) yoqilmasa – jo'mrakni bekkitish va alanganmaslik sabablari aniqlangunga qadar elektr o't oldirgich qurilmasidan foydalanmaslik zarur.

3) xavfsizlik avtomati bilan jihozlangan gaz plitasida (106, 107, 206, 207 modellari), jo'mrak dastasini bosilgan holatda ushlab turib, olov yonishini kutish zarur va shundan so'ng 10 soniya mobaynida dastani bosilgan holatda ushlab turish lozim;

4) dastani qo'yib yuborish va olov o'chib qolmaganligiga ishonch hosil qilish zarur.

7.2.3 Olov yonishining jadalligi rostanishini dastani soat mili yo'nalishiga qarshi burish orqali amalga oshirish lozim. Tirilib qolungacha qadar burilganda, yondirgich (gorelka) "kichik alanga" rejimida ishlaydi (A.6-rasm).

Gaz plitalarining ayrim modellarida jo'mrak dastasining maksimal alanga holatida o'rnashib qolishi nazarda tutilgan. Dastani ushbu holatdan chiqarish uchun uni bosish, shundan keyingina burish zarur.

7.3 Duxovkaning yondirgichi (gorelka)ni ishga tushirish.

7.3.1 Duxovkadan birinchi marta foydalanishdan oldin, uni sovunli yoki sodali eritma bilan yuvish, quruqlab artish, so'ngra esa ayrim detallaridan himoya moylarini bartaraf qilish uchun yarim soat mobaynida qizdirish zarur. Ushbu jarayon yoqimsiz hid ajratilishi bilan birga kechadi, shu tufayli qizdirishdan oldin duxovkaning ichi bo'shligiga va xona havosi yaxshi almashtirib turishiga ishonch hosil qiling.

Qizdirish jarayonida duxovkaning eshikchasi ochiq bo'lishi lozim!

7.3.2. Duxovkaning yondirgichi (gorelka)ni yoqish uchun quyidagilarni bajarish zarur:

- 1) yonib turgan gugurti o't oldiradigan tiriqishga olib kelish (A.7-rasm);
- 2) duxovka jo'mragi dastasini ichkariga bosish va soat mili yo'nalishiga qarshi 900 darajaga, dastaning ingichkalashtirilgan qismi paneldagi jo'mrakning maksimal ochilganligidan darak beruvchi belgi (katta mash'ala, A.6-rasm) bilan birlashgunga qadar burish va gazni yoqish.

Xavfsizlik avtomati bilan jihozlangan 103-107, 113, 203-207, 213 modellari bo'yicha ishlab chiqarilgan gaz plitalarida qo'shimcha ravishda quyidagilarni bajarish zarur:

3) jo'mrak dastasini bosilgan holatda ushlab turib, olov yonishini kutish zarur va shundan so'ng 10 soniya mobaynida dastani bosilgan holatda ushlab turish;

4) dastani qo'yib yuborish va olov o'chib qolmaganligiga ishonch hosil qilish.

7.3.3 Duxovkada olov yonishining jadalligi rostanishini taalluqli jo'mrak dastasini soat mili yo'nalishiga qarshi burish orqali amalga oshirish mumkin. Bunda, duxovkaning eshikchasini biroz ochib, olov o'chib qolmasligini kuzatish zarur.

7.4 Yoritish qurilmasidan foydalanish (101, 102, 103, 105, 106, 107, 113, 201, 202, 203, 205, 206, 207, 213 modellari).

7.4.1 Duxovkada pishiriqlar va qovurmalarini bevosita sirdan kuzatish uchun yoritish qurilmasidan foydalanish lozim.

Duxovkaning yoritish qurilmasini ishga tushirish va o'chirish 4-son panelda o'rnatilgan 3-son ulab-uzgichni bosish orqali amalga oshiriladi (A.1-rasm).

7.5 Duxovkadan foydalanish.

7.5.1 Unli mahsulotlarni pishirish duxovka panjarasiga joylashtiriladigan va uning maydonini to'la berkitib qo'yamaydigan idishda amalga oshirilishi lozim. Pishirish uchun idish panjaraga idish va duxovkaning yon devorlari o'rtasidagi oraliqlar bir xil bo'ladigan tarzda o'rnatiladi.

Unli mahsulotlar pishirilishini qovurish uchun mo'ljallangan sirlangan tunuka tovada amalga oshirish tavsiya qilinmaydi.

7.5.2 Unli mahsulotlarni pishirishdan oldin, duxovkani 10-15 daqiqa mobaynida qizdirish lozim.

7.5.3 Xamirli mahsulotlarni yuqoridan uchinchi tokcha (polka)da pishirish tavsiya qilinadi:

- xamirturush solib oshirilgan xamirni – 20-25 daqiqa;
- biskvitni – 40-50 daqiqa;
- qumoq xamirli mahsulotlarni – 30-40 daqiqa ushlab turish lozim.

7.5.4 Duxovkaning 12-son eshikchasida joylashtirilgan 11-son harorat indikator (ko'rsatkichi) duxovkaning qizdirilish darajasini baholashga yordam beradi (A.1-rasm). Duxovkada harorat oshganda, indikator mili soat mili yo'nalishi bo'yicha siljiydi. Indikator ko'rsatkichining katta qiymati duxovkadagi

tarkibi 16-son yondirgich (gorelka) korpusi, 18-son aralashtirgich, 19-son qopqoqni o'z ichiga oladi.
 5.3 Gaz plitasi stoli ustida idish-tovoq joylashtirish uchun ikkita 21-son stol panjarasi o'rnatilgan.
 5.4 Gaz plitasi duxovkasi 5-son panjara va 6-son qovurish uchun tunuka tova bilan jihozlangan.
 5.5 **101, 102, 103, 105, 106, 107, 113, 201, 202, 203, 205, 206, 207, 213**modellardagi gaz plitalarining duxovkasi yoritish qurilmasi bilan jihozlangan bo'lib, uning yoqilishi 4-son panelda o'rnatilgan 3-son ulab-uzgichlar orqali amalga oshiriladi. Ushbu gaz plitalari duxovkalarini yoritish uchun "minon" turidagi metall qismi (tsokoli)ga ega plyus 300°C (T300) foydalanish haroratiga mo'ljallangan 15 Vt quvvatli elektr lampa qo'llaniladi.
 5.6 Gaz plitasi to'rta 8-son rostanadigan oyoqchalar bilan jihozlangan bo'lib (A.1-rasm), ular yordamida stol gorizontol holatda o'rnatiladi.
 5.7 **102, 103, 106, 107, 113, 202, 203, 206, 207, 213** modellardagi gaz plitalari stol yondirgich (gorelka)larining elektr o't oldirgichi bilan jihozlangan. 17-son elektr o't oldirgichining zaryadsizlagichlari stol yondirgich (gorelka)larining ichiga o'rnatilgan.
 5.8 Gaz plitalari xavfsizlik avtomati bilan jihozlangan bo'lib, ushbu qurilma duxovkaning yondirgich (gorelka)lari (**103, 104, 105, 106, 107, 113, 203, 204, 205, 206, 207, 213** modellari) yoki stolning yondirgich (gorelka)lari (**106, 107, 206, 207** modellari) o'chib (pasayib) qolgan taqdirda, gaz uzatilishi oldini oladi.

6 ISHLATISH UCHUN TAYYORLASH

6.1 Gaz plitasi gaz uskunalarini o'rnatish va ularga xizmat ko'rsatish uchun ruxsatnoma (litsenziya)ga ega ixtisoslashtirilgan tashkilotlarning malakali xodimlari – gaz xo'jaligi yoki servis xizmati mexaniklari tomonidan gaz ta'minoti tizimiga ulanishi lozim (ustaxonalarning ro'yxati servis kitobchasida keltirilgan).

Diqqat! Mazkur talab bajarilmagan taqdirda, gaz plitasining egasi bepul (tekin) ta'mirlash va kafolatli xizmat ko'rsatish uchun huquqlardan mahrum bo'ladi.

Gaz plitasining o'rnatilganligi va ishga tushirilganligi to'g'risidagi belgi ijrochi tomonidan servis kitobchasiga qayd etilishi zarur. Gaz ta'minoti tizimiga ulanish bo'yicha ishlar uchun haq gaz plitasining egasi tomonidan to'lanadi.

6.2 Gaz plitani qayta yasash qat'iyani taqiqlanadi!

6.3 Gaz plitalari 50 Gts chastotali o'zgaruvchan tokning 220 V kuchlanishga ega elektr tarmog'iga ulanish uchun maxsus issiqqa chidamli 1-son elektr ta'minot shnuri bilan ta'minlangan (A.1-rasm). U shikastlangan taqdirda, xavfsizlik nuqtai nazaridan, uning almashtirilishi ishlab chiqaruvchi yoki servis xizmati tomonidan amalga oshiriladi. Buning uchun rozetkani gaz plitasidan eng uzog'i bilan 1,5 m masofada o'rnatish lozim.

6.4 Agar gaz plitasining yetkazib berish komplektiga metall yoki shishali qopqoq kiritilgan bo'lsa, uni stolga o'rnatish zarur. Metall qopqoqni (**4A, 5A, 4B, 5B** modellari bo'yicha ishlab chiqarilgan) 1-variant bo'yicha o'rnatishda (A.4-rasm), duxovkadan qopqoqning butlovchi qismlari – tayanchlar (kronshteynlar) ni o'z ichiga olgan paketni oling. Kronshteynlar stol qopqog'ining orqa bortiga tiralgunga qadar kesiqli joyga o'rnatish zarur. Qopqoqni kronshteynlar plankalariga mos tushadigan tarzda olish, qopqoqni biroz (engil "shiq" degan tovushgacha) bosish orqali kronshteynni plankalarga o'rnatish lozim. Metall qopqoqni 2-variant bo'yicha o'rnatishda, kronshteynni kirgizmalar tirqishiga joylashtiring. Shishali qopqoq **6A, 7A, 6B, 7B** modellari bo'yicha ishlab chiqarilgan) o'rnatilishini A.5-rasmga muvofiq amalga oshiring: shishali qopqoqda joylashgan vtulkalarni kronshteynlarning tirqishli o'yiq joyiga o'rnatish. Gaz plitasi metall qalqoncha (kichik shchit) bilan butlanganda (**3A, 3B, 1A, 1B** modeli bo'yicha ishlab chiqarilgan), uning o'rnatilishi vintlar yordamida amalga oshirilib, ularni gaz plitasi stoli va qalqoncha (kichik shchit) dagi birlashtirilgan tirqishga o'rnatish va pastdan gaykalar bilan mahkamlab qo'yish zarur.

7 ISHLASH TARTIBI

7.1 Gaz plitasi panelidagi dastalar, tugmachalar va ulab-uzgichlar vazifalarining shartli belgilari 4-jadvalda ko'rsatilgan.

7.1.1 Jo'mraklar bilan ishlash qoidalari A.6-rasmida ko'rsatilgan.

7.2 Stol yondirgich (gorelka)larining ishga tushirilishi.

7.2.1 Stol yondirgich (gorelka)larini yoqish uchun quyidagilarni bajarish zarur:

1) yonib turgan gugurtni 18-son aralashtirgich tirqishiga olib kelish (A.1-rasm);

2) 13-son jo'mrak dastasini ichkariga bosish va soat mili yo'nalishiga qarshi 90darajaga, jo'mrak dastasidagi belgi paneldagi jo'mrakning maksimal ochilganligidan darak beruvchi belgi (katta mash'ala, A.6-rasm) bilan birlashgunga qadar burish.

7.2.2 Stol yondirgich (gorelka)sini elektr o't oldirgich (**102, 103, 106, 107, 113, 202, 203, 206, 207, 213** modellari) bilan yoqish uchun quyidagilarni bajarish zarur:

1) yondirgich (gorelka) jo'mragini maksimal ochish;

2) elektr o't oldirgich tugmachasini bir necha soniya (gaz yoqilgunga qadar) bosib turish.

Agar yondirgich (gorelka) yoqilmasa, elektr o't oldirgich tugmachasini takroran bosish va qo'yib yuborish lozim.

КАЧЕСТВЕННО, БЕЗОПАСНО, НАДЕЖНО!



016 13



029



ME 10



ПОЗДРАВЛЯЕМ ВАС С ПРИОБРЕТЕНИЕМ БЫТОВОЙ ГАЗОВОЙ ПЛИТЫ!

Плиты газовые имеют декларации о соответствии техническим регламентам, принятым в Украине, сертификаты соответствия в Системах сертификации TUV CERT (Германия), УкрСЕПРО (Украина), сертификаты соответствия Таможенного Союза.

Система управления качеством предприятия - изготовителя отвечает требованиям международного стандарта ISO 9001:2008 и сертифицирована в системе УкрСЕПРО (Украина).

Конструкция плиты обеспечивает несложное и удобное пользование ею, однако, мы рекомендуем Вам потратить некоторое время на изучение настоящего руководства. При правильной эксплуатации, соблюдении требований безопасности и приведенных в руководстве указаний плита будет служить Вам на протяжении многих лет.

1 ОБЩИЕ УКАЗАНИЯ

1.1 Плиты газовые бытовые четырехгорелочные напольные ПГ4 моделей **100, 101, 102, 103, 104, 105, 106, 107, 113, 200, 201, 202, 203, 204, 205, 206, 207, 213**исполнений ХУ (Х- цифры 1-7, Y - буквы А,В) предназначены для приготовления пищи в бытовых условиях (далее по тексту - плиты).

1.2 Согласно классификации по EN 30-1-1:2008, ГОСТ Р 50696-2006 и СТБ EN 30-1-1:2005 плиты относятся к классу 2, подклассу 1 (прибор устанавливается так, что доступны две стороны - см. рисунок А.3).

1.3 Плиты могут работать на природном газе ГОСТ 5542-87 или сжиженном (балонном) газе ДСТУ 4047-2001 (для России - ГОСТ 20448-90).

1.3 При покупке плиты обязательно проверьте ее комплектность, отсутствие механических повреждений, а также качество изделия в целом.

1.4 Конструкция плиты постоянно совершенствуется, поэтому возможны некоторые изменения, не отраженные в данном руководстве.

2 ТЕХНИЧЕСКИЕ ДАННЫЕ

2.1 Модель, а также вид и давление газа, на которые настроена плита изготовителем, указаны на упаковке и на табличке, прикрепленной к внутренней боковой стенке хозяйственного отделения.

2.2 Перевод плиты на другое давление газа (на сжиженный (балонный) газ) осуществляется заменой сопел, которое выполняет механик газовой службы или сервисного центра (список мастерских приведен в сервисной книжке). В плитах исполнения **ХВ** сопла следует приобрести дополнительно, возможен их заказ и приобретение в сервисном центре. В сервисной книжке механик делает запись о замене сопел. Работа оплачивается владельцем плиты.

Характеристики сопел в зависимости от тепловой мощности горелок, вида и давления газа приведены в таблице 1.

ТАБЛИЦА 1 - ХАРАКТЕРИСТИКИ СОПЕЛ

Тип горелки	Вид газа	Номинальное давление газа, Па	Тепловая мощность горелки, кВт, min*/ max**	Диаметр отверстия сопла, мм	Маркировка сопла	Расход сжиженного газа, г/час
вспомогательная горелка стола	природный	G20	1274	0,65 / 0,75	0,75	75
	природный	G20	1960	0,65 / 0,75	0,68	68
	бутан	G30	2940	0,65 / 0,75	0,45	54
	пропан	G31	2940	0,55 / 0,65	0,45	45
полу-быстрая горелка стола	природный	G20	1274	1,50 / 1,70	1,10	110
	природный	G20	1960	1,50 / 1,70	1,00	100
	бутан	G30	2940	1,50 / 1,70	0,65	65
	пропан	G31	2940	1,25 / 1,45	0,65	65

Продолжение таблицы 1

быстрая горелка стола	природный G20	1274	2,40 / 2,65	1,40	140	—
	природный G20	1960	2,40 / 2,65	1,35	135	—
	бутан G30	2940	2,40 / 2,75	0,85	85	200
	пропан G31	2940	2,05 / 2,35	0,85	85	168
горелка духовки	природный G20	1274	2,30 / 2,65	1,40	140	—
	природный G20	1960	2,30 / 2,65	1,35	135	—
	бутан G30	2940	2,30 / 2,90	0,85	85	211
	пропан G31	2940	1,95 / 2,50	0,85	85	178

* - рассчитана согласно ДСТУ 2204-93;

** - рассчитана согласно ГОСТ Р 50696-2006, СТБ ЕН 30-1-1-2005.

2.3 Плита оснащена:

- четыремя горелками стола, в том числе:
 - модели **100-107, 113**: двумя - полубыстрого, одной быстрого действия и одной - вспомогательной;
 - модели **200-207, 213**: тремя - полубыстрого, одной быстрого действия - кранами горелок с фиксированным положением «малое пламя»;
 - индикатором температуры духовки;
 - устройством для регулирования горизонтального положения стола плиты;
 - устройствами согласно таблице 2.

2.4 Основные параметры и размеры плит должны соответствовать указанным в таблице 2а.

ТАБЛИЦА 2 - НАЛИЧИЕ УСТРОЙСТВ В ПЛИТЕ ПО МОДЕЛЯМ ИСПОЛНЕНИЙ ХУ

Устройства	Наличие (+) по моделям исполнений ХУ									
	100 200	101 201	102 202	103 203	104 204	105 205	106 206	107 207	113 213	
Освещение духовки	-	+	+	+	-	+	+	+	+	
Электрический розжиг горелок стола	-	-	+	+	-	-	+	+	+	
Автомат безопасности для контроля пламени горелки духовки	-	-	-	+	+	+	+	+	+	
Автомат безопасности для контроля пламени горелок стола	-	-	-	-	-	-	+	+	-	
Таймер	-	-	-	-	-	-	-	+	+	

ТАБЛИЦА 2А - ТЕХНИЧЕСКИЕ ДАННЫЕ

Наименование параметра	
КПД горелок стола, %, не меньше	59* / 52**
Рабочий диапазон нагревания духовки: - минимальная температура в духовке, °С, не больше - максимальная температура в духовке, °С, не меньше	160 270
Полезный объем духовки, дм³	62
Напряжение электрической сети, В	220±22
Номинальная частота, Гц	50
Номинальная мощность лампы освещения духовки, Вт	15
Размеры плит (без учета выступающих на передней и верхней поверхностях элементов обслуживания и декоративных элементов): - высота (до верхней поверхности стола) - глубина - ширина (по краям боковых стенок): модели 100-107, 113 модели 200-207, 213	850±5 600±5 500±5 600±5

Масса плиты (нетто), кг, не больше

по исполнениям, см.
таблицу 2б

- газ плитасига xизмат ko'rsatilishi bilan bog'liq har qanday ishlarni bajarish.

4.5 Gazda oziq-ovqat tayyorlash uchun uskunadan foydalanish xonadagi harorat va namlik darajasining oshishiga olib keladi. SHu tufayli oshxonada havo yaxshi almashinib turishi lozim, buning uchun tabiiy havo almashish tirqishlarini ochiq qoldirish zarur yoki mexanik ventilyatsiya qurilmasi ishga tushirilgan bo'lishi kerak. Uskunadan tez-tez va davomiy foydalanilganda, qo'shimcha havo almashish tizimi (derazalarni ochish va samarali havo almashirish yoki mexanik ventilyatsiya qurilmasini ishga tushirish) talab qilinishi mumkin.

4.6 Gaz plitasi ishlab turgan vaqtda, yonish mahsulotlarini chiqarib tashlash uchun deraza darchasini ochib qo'yish zarur.

Xonada gaz hidi paydo bo'lgan taqdirda, gaz plitasi oldidagi umumiy gaz jo'mragini, shuningdek gaz plitasining barcha jo'mraklarini bekitish, derazalarni ochish, xonaning havosini almashirish zarur.

Gazning sirqib chiqib ketishlarini bartaraf qilish uchun olov va uchqun hosil qilish bilan bog'liq hech qanday ishlarni amalga oshirmaslik: chekmaslik, yoritish qurilmalarini, elektr asbob-uskunalarini va hokazolarni ishga tushirmaslik lozim.

Gazning sirqib chiqib ketayotganligi aniqlanganda, zudlik bilan SHahar gaz avariya xizmatini yoki servis xizmati mexanigini chaqirtirish zarur (manzillari servis kitobchasida keltirilgan).

Is gazi bilan zaharlanganda, umumiy madorsizlik, bosh aylanishi alomatlarini paydo bo'lib, shikastlanuvchini toza havoga olib chiqish va ko'krak qafasini siqib qo'yilgan kiyimlardan bo'shatish, hushiga keltirish, uxlab qolishiga yo'l qo'yilmagan holda yotqizib qo'yish, shifokorni chaqirtirish zarur.

4.7 Quyidagi sharoitlardan hech bo'lmaganda bittasi mavjudligi bilan xususiyatlanadigan yuqori xavflilikka ega xonalarda gaz plitasidan foydalanish **TAQIQLANADI**:

- alohida namlik (havoning nisbiy namligi 80%dan yuqori bo'lgan xonalar, xonaning shifti, devorlari, poli va boshqa jihozlari namlik (suyuqlik) bilan qoplangan taqdirda);
- tok o'tkazuvchi pollar (metall, tuproqli, qoplamasiz temir-betonli, g'ishtli pollar va h.k.).

4.8 Quyidagilar **TAQIQLANADI**:

- gaz plitalarini tozalash uchun bug'dan foydalanish;
- shikastlangan elektr ta'minot shnuriga ega gaz plitasidan foydalanish;
- elektr tarmog'iga ulangan gaz plitasiga va tabiiy yerga ulangan quurilmalar (isitish radiatorlari, suv o'tkazuvchi quvurlar jo'mraklari va h.k.)ga bir vaqtning o'zida tegish;
- ishga yaroqsiz (nosoz) gaz plitasidan foydalanish;
- gaz plitasi ustiga tez o't (alanga) oluvchi narsalar (qog'oz, latta va h.k.) qo'yish;
- yondirgich (gorelka)larga suyuqliklarga to'kilishiga yo'l qo'yish;
- gaz plitasi ustida choyshablarni quritish;
- ishlab turgan gaz plitasiga kattalar qarovsiz bolalarni yo'latish;
- ishlab turgan gaz plitasini qarovsiz qoldirish;
- gaz plitasidan xonani isitish uchun foydalanish.

DIQQAT! Gaz plitasiga qarash bo'yicha ashyolarni (lattalar, yuvish vositalarini) duxovkada yoki xo'jalik bo'linmasida qoldirmang.

4.9 Oziq-ovqat tayyorlash jarayonida, stol panjarasi stolning barcha yondirgich (gorelka)lari uchun eng kamida 120 mm diametrlı va kichik diametrlı yondirgich (gorelka)lar uchun eng kamida 60 mm (Rossiya va Belarus Respublikasi iste'molchilari uchun - eng kamida 90 mm) diametrlı idishlarning turg'un holatini ta'minlaydi.

DIQQAT! Tubi qayrilgan va yuqorida ko'rsatilgan diametrdan kichikroq diametrlı idishdan foydalanishga yo'l qo'yilmaydi.

4.10 **DIQQAT!** Gaz plitasi jismoniy, hissiy yoki aqliy qobiliyatlarini pasaygan (shu jumladan, bolalar) yoxud hayotiy tajriba yoki bilimlari yetishmaydigan shaxslar tomonidan foydalanish uchun mo'ljallanmagan, bunday odamlar ustidan ularning xavfsizligi uchun javobgar shaxslar tomonidan nazorat amalga oshiriladigan yoki mazkur uskunadan foydalanish bo'yicha ularga yo'l-yo'riqlar beriladigan holatlar bundan mustasno.

Bolalarning uskuna bilan o'ynashlariga yo'l qo'yimaslik uchun ular nazorat ostida bo'lishlari lozim.

4.11 **DIQQAT!** Gaz plitasini ochishdan oldin stol qopqog'idan har qanday suyuqlik bilan kirlanishlar olib tashlanishi lozim. Qopqoqni yopishdan oldin stolning yuzasi sovutilishi lozim.

4.12 **DIQQAT!** Duxovka eshikchasini, uning issiq yuzalariga tegib ketish oldin olgan holda, faqat dastasidan tortib ochish lozim.

4.13 **DIQQAT!** SHishali qopqoq qizigan paytda yorilib ketishi mumkin. Gaz plitasini qopqoq bilan yopishdan oldin barcha yondirgich (gorelka)larni o'chirib qo'yish lozim.

4.14 **DIQQAT!** Gaz plitalarini ta'mirlash yuzasidan barcha masalalar bo'yicha ixtisoslashtirilgan ustaxonalarga murojaat qiling. Ularning ro'yxati, manzillari va telefon raqamlari servis kitobchasida keltirib o'tilgan.

5 GAZ PLITASINING TUZILISHI

5.1 Gaz plitasi 7-son duxovkali (A.1-rasm) hamda idish-tovoqlarni va duxovka buyumlarini (qovurish uchun tunuka tova, duxovka panjaralarini) saqlash uchun foydalaniladigan xo'jalik bo'linmasi bilan birga tagkursi (tumba) ko'rinishida ishlab chiqarilgan.

5.2 27-son gaz plitasi stoli to'rtta (2.3-bandga qarang) yondirgich (gorelka)ga ega bo'lib, ularning

Belgilangan o'ri	Butlovchi buyumlar	Ishlab chiqarilgan modellari XA/XB (X-tsifri 1-7 raqamlari)								
		100 200	101 201	102 202	103 203	104 204	105 205	106 206	107 207	113 213
-	Qalqoncha (kichik shchit)ni mahkamlash detallari komplekti**	ishlab chiqarilgan turlari bo'yicha (3a-jadvalga qarang)								
-	Stolning metall qopqog'ini mahkamlash detallari komplekti**	ishlab chiqarilgan turlari bo'yicha (3a-jadvalga qarang)								
-	Balonli gaz uchun konussimon naycha (soplo)**	5/-	5/-	5/-	5/-	5/-	5/-	5/-	5/-	5/-

* - butlovchi buyumlar duxovkada joylashtirilgan;

** - butlovchi buyumlar duxovkada polietilen paketga qadoqlangan holda joylashtirilgan

Diqqat! Plita stoli panjarasida transport orqali tashishda tiralishlar oldini olish uchun rezinali amortizatorlar o'rnatilgan. Zarur hollarda, ularni olib tashlashingiz mumkin.

Diqqat! Ishlab chiqaruvchi zavod gaz plitalari sotilgandan so'ng, ularning butlanmaganligi yuzasidan shikoyat-da'volarni qabul qilmaydi!

3A-JADVAL: GAZ PLITALARINING ISHLAB CHIQRILGAN TURLARI BO'YICHA TARKIBIY QISMLARI* VA BUTLOVCHI BUYUMLARI

Belgilangan o'ri	Tarkibiy qismlari* va butlovchi buyumlari	Ishlab chiqarilgan turlari bo'yicha miqdori, dona (Y – A yoki B harflari)						
		1Y	2Y	3Y	4Y	5Y	6Y	7Y
9	Xo'jalik bo'linmasi eshikchasi	-	1	1	1	-	1	-
10	Dumalati chiqariladigan tortma (quti)	1	-	-	-	1	-	1
24	Qalqoncha (kichik shchit)	1	-	1	-	-	-	-
25	Stolning metall qopqog'i	-	-	-	1	1	-	-
26	Stolning shishali qopqog'i	-	-	-	-	-	1	1
-	Qalqoncha (kichik shchit)ni mahkamlash detallari komplekti	1	-	1	-	-	-	-
-	Stolning metall qopqog'ini mahkamlash detallari komplekti (1-variant bo'yicha, A.4-rasm)	-	-	-	1	1	-	-

* - boshqa tarkibiy qismlarni A.1-rasmdan qarang.

4 XAVFSIZLIK TALABLARI

4.1 Gaz plitalari quyidagi me'yoriy hujjatlarning xavfsizlik talablariga javob beradi:

- Ukraina iste'molchilari uchun – DSTU 2204 - 93, TY Y 14309505-012-96, DSTU IEC 60335-2-6:2006, DSTU SICPR-14-1:2004, DSTU SICPR-14-2:2007, DSTU IEC 61000-3-2:2004, DSTU IEC 61000-3-3:2004;

- Rossiya iste'molchilari uchun – DÜST R 50696-2006, DÜST R 52161.2.6-2006, DÜST R 51318.14.1-2006, DÜST R 51318.14.2 - 2006, DÜST R 51317.3.2 - 2006, DÜST R 51317.3.3 - 2008;

- Bojxona Ittifoqining iste'molchilari uchun – STB MEK 60335-2-6-2006, STB EN 50164-2004, STB EN 30-1-1-2005, STB EN 30-2-1-2004, DÜST R 51317.3.2-2006, DÜST R 51317.3.3-2008, DÜST R 51318.14.1-2006, DÜST R 51318.14.2-2006.

Gaz plitalarining elektr xavfsizlik yuzasidan tuzilishi elektr toki urishidan II darajali himoya tizimiga muvofiqdir.

4.2 Gaz plitalarining eng asosiy elektr chizmalari A.2-rasmda keltirilgan.

4.3 Gaz plitasini elektr tarmoqqa ulashdan oldin, elektr ta'minot shnuri, vilka va rozetka izolyatsiyaning ehtimoliy buzilishlari mavjud emasligi yuzasidan tekshirib chiqilishi lozim. Gaz plitasiga tok uzatuvchi qismlarning tutashish alomatlari (metall qismlar bilan tutashganda tortib (chimchilab) qo'yish holatlari) paydo bo'lgan taqdirda, uni elektr tarmog'idan uzib qo'yish va servis xizmati mexanigini chaqirtirish zarur.

4.4 Quyidagi holatlarda gaz plitasini elektr ta'minot shnuri vilkasini rozetkadan chiqarib olish orqali elektr tarmog'idan uzib qo'ying:

- gaz plitasini tozalash;

- gaz plitasi yaqinidagi va uning ostidagi pollarni yuvish;

Продолжение таблицы 2а

* - рассчитан согласно ДСТУ 2204-93;

** - рассчитан согласно ГОСТ Р 50696-2006, СТБ ЕН 30-2-1-2004.

ТАБЛИЦА 2Б - МАССА (НЕТТО) ПЛИТ***

Модели	Исполнения						
	1А/1В	2А/2В	3А/3В	4А/4В	5А/5В	6А/6В	7А/7В
100	—	33,0/32,5	34,5/33,5	35,5/35,0	37,0	38,0	40,0
101	—	34,0	35,0	35,5	37,5	38,0	40,0
102	—	34,0	35,0	35,5	37,5	36,5	38,5
103	—	34,0	35,0	36,0	37,0	36,5	38,5
104	—	34,0	34,5/34,0	36,0/35,5	37,5	38,0	38,0
105	—	34,0	35,0	35,5	37,5	38,0	38,5
106	—	34,0	35,0	36,0	37,5	37,0	38,5
107	—	34,0	35,0	36,5	37,5	37,0	39,0
113	—	34,0	35,0	35,5	37,5	36,5	38,5
200	39,5	39,0	40,0	41,0	40,5	43,0	41,5
201	39,5	39,0	40,0	41,0	41,0	43,0	42,0
202	39,5	39,0	40,0	41,0	41,0	43,0	42,0
203	40,0	39,0	40,0	41,0	40,5	43,0	42,0
204	39,0	39,0	40,0	41,0	40,5	43,0	41,5
205	39,5	39,0	40,0	41,0	41,0	44,0	42,0
206	39,5	39,0	40,0	41,0	41,0	43,0	42,0
207	39,0	39,0	40,0	41,0	40,5	43,0	41,5
213	40,0	39,0	40,0	41,0	41,5	43,0	42,5

*** - отклонение фактической массы (нетто/брутто) плиты от указанной на упаковке и в приведенной таблице обосновано допустимыми отклонениями в толщинах тонколистового металла по соответствующим нормативным документам, допустимыми отклонениями массы упаковки в зависимости от плотности материала.

3 КОМПЛЕКТ ПОСТАВКИ

3.1 Перед дальнейшим чтением руководства посмотрите рисунки (приложение А), расположенные после текстовой части.

3.2 3.1 В комплект поставки входит газовая плита (рисунок А.1) в упаковке с набором комплектующих изделий (таблица 3), руководство по эксплуатации плиты газовой и сервисная книжка.

ТАБЛИЦА 3 - КОМПЛЕКТУЮЩИЕ ИЗДЕЛИЯ

Поз.	Комплектуемые изделия	Модели исполнений XA/XB (X- цифры 1-7)								
		100 200	101 201	102 202	103 203	104 204	105 205	106 206	107 207	113 213
5	Решетка духовки*	1	1	1	1	1	1	1	1	1
6	Противень для жарения*	1/-	1/-	1/-	1/-	1/-	1/-	1/-	1/-	1/-
24	Щиток	по исполнениям (см. таблицу 3а)								
25	Крышка стола металлическая	по исполнениям (см. таблицу 3а)								
26	Крышка стола стеклянная	по исполнениям (см. таблицу 3а)								
-	Комплект деталей крепления** щитка	по исполнениям (см. таблицу 3а)								

Поз.	Комплекующие изделия	Модели исполнений ХА/ХВ (Х- цифры 1-7)									
		100 200	101 201	102 202	103 203	104 204	105 205	106 206	107 207	113 213	
-	Комплект деталей крепления** металлической крышки стола	по исполнениям (см. таблицу 3а)									
-	Сопло для балонного газа**	5/-	5/-	5/-	5/-	5/-	5/-	5/-	5/-	5/-	5/-

* - комплекующие находятся в духовке;

** - комплекующие находятся в духовке, упакованные в полиэтиленовый пакет.

Внимание! На решетке стола плиты во избежание царапания при транспортировании установлены резиновые амортизаторы. При необходимости, вы можете их убрать.

Внимание! Завод-изготовитель не принимает претензий на некомплектность плиты после ее продажи!

ТАБЛИЦА 3А - СОСТАВНЫЕ ЧАСТИ* И КОМПЛЕКУЮЩИЕ ИЗДЕЛИЯ ПЛИТ ПО ИСПОЛНЕНИЯМ

Поз.	Составные части* и комплекующие изделия	Количество, шт, по исполнениям (У-буквы А,В)						
		1У	2У	3У	4У	5У	6У	7У
9	Дверца хозяйственного отделения	-	1	1	1	-	1	-
10	Выкатной ящик	1	-	-	-	1	-	1
24	Щиток	1	-	1	-	-	-	-
25	Крышка стола металлическая	-	-	-	1	1	-	-
26	Крышка стола стеклянная	-	-	-	-	-	1	1
-	Комплект деталей крепления щитка	1	-	1	-	-	-	-
-	Комплект деталей крепления металлической крышки стола (по варианту 1, рисунок А.4)	-	-	-	1	1	-	-

* - другие составные части см. рисунок А.1.

4 ТРЕБОВАНИЯ БЕЗОПАСНОСТИ

4.1 Плиты соответствуют требованиям безопасности следующих нормативных документов:

- для потребителей Украины - ДСТУ 2204-93, ТУ У 14309505-012-96, ДСТУ ІЕС 60335-2-6:2006, ДСТУ СІSPR-14-1:2004, ДСТУ СІSPR-14-2:2007, ДСТУ ІЕС 61000-3-2:2004, ДСТУ ІЕС 61000-3-3:2004;

- для потребителей России - ГОСТ Р 50696-2006, ГОСТ Р 52161.2.6-2006, ГОСТ Р 51318.14.1-2006, ГОСТ Р 51318.14.2-2006, ГОСТ Р 51317.3.2-2006, ГОСТ Р 51317.3.3-2008;

- для потребителей стран Таможенного Союза - СТБ МЭК 60335-2-6-2006, СТБ ЕН 50164-2004, СТБ ЕН 30-1-1-2005, СТБ ЕН 30-2-1-2004, ГОСТ Р 51317.3.2-2006, ГОСТ Р 51317.3.3-2008, ГОСТ Р 51318.14.1-2006, ГОСТ Р 51318.14.2-2006.

Конструкция плит в части электробезопасности соответствует **II классу** защиты от поражения электрическим током.

4.2 Принципиальные электрические схемы плит приведены на рисунке А.2.

4.3 Перед включением плиты в электросеть должны быть проверены шнур питания, вилка и розетка на отсутствие возможных нарушений изоляции. При появлении признака замыкания токоведущих частей на плиту (пощипывание при касании к металлическим частям) ее необходимо отключить и вызвать механика сервисной службы.

4.4 Отключайте плиту от электрической сети вынимая вилку из розетки во время:

- уборки плиты;
- мытья полов вблизи плиты и под ней;
- выполнения любых работ, связанных с обслуживанием плиты.

4.5 Использование прибора для приготовления пищи на газе ведет к повышению температуры и влажности в помещении. Поэтому в помещении кухни должна быть хорошая вентиляция, для чего необходимо держать открытыми естественные вентиляционные отверстия или должно быть включено механическое вентиляционное устройство. При интенсивном и продолжительном использовании прибора может потребоваться дополнительная вентиляция (открывание окна и эффективное проветривание или включение механического вентиляционного устройства).

Gaz plitasining sof (netto) og'irligi, kg, eng ko'pi bilan

Ishlab chiqarilgan turlari bo'yicha, 2b-jadvalga qarang.

* - DSTU 2204-93 standartiga asosan hisoblab chiqilgan;

** - GOST R 50696-2006, STB YeN 30-2-1-2004 standartiga asosan hisoblab chiqilgan.

2b-JADVAL - GAZ PLITALARNING SOF (NETTO) OG'IRLIGI***

Modellari	Ishlab chiqarilgan turlari						
	1A/1B	2A/2B	3A/3B	4A/4B	5A/5B	6A/6B	7A/7B
100	—	33,0/32,5	34,5/33,5	35,5/35,0	37,0	38,0	40,0
101	—	34,0	35,0	35,5	37,5	38,0	40,0
102	—	34,0	35,0	35,5	37,5	36,5	38,5
103	—	34,0	35,0	36,0	37,0	36,5	38,5
104	—	34,0	34,5/34,0	36,0/35,5	37,5	38,0	38,0
105	—	34,0	35,0	35,5	37,5	38,0	38,5
106	—	34,0	35,0	36,0	37,5	37,0	38,5
107	—	34,0	35,0	36,5	37,5	37,0	39,0
113	—	34,0	35,0	35,5	37,5	36,5	38,5
200	39,5	39,0	40,0	41,0	40,5	43,0	41,5
201	39,5	39,0	40,0	41,0	41,0	43,0	42,0
202	39,5	39,0	40,0	41,0	41,0	43,0	42,0
203	40,0	39,0	40,0	41,0	40,5	43,0	42,0
204	39,0	39,0	40,0	41,0	40,5	43,0	41,5
205	39,5	39,0	40,0	41,0	41,0	44,0	42,0
206	39,5	39,0	40,0	41,0	41,0	43,0	42,0
207	39,0	39,0	40,0	41,0	40,5	43,0	41,5
213	40,0	39,0	40,0	41,0	41,5	43,0	42,5

*** - Gaz plitalari haqiqiy (netto/brutto) og'irligining qadoqlanishda va jadvalda qayd etilgan ko'rsatkichlardan og'ishi taalluqli me'yoriy hujjatlar bo'yicha ingichka tunukali metall qalinliklaridagi joiz og'ishlar bilan, materialning zichligiga qarab qadoqlanish og'irligidagi joiz og'ishlar bilan bog'liq.

3 ETKAZIB BERISH TO'PLAMI (KOMPLEKTI)

3.1 Qo'llanmaning quyidagi bandlarini mutolaa qilishdan oldin matn qismidan so'ng keltirilgan rasmlarni ko'rib chiqing (B ilova).

3.2 Yetkazib berish komplekti butlovchi buyumlar to'plami (3-jadval) bilan birga joylashtirilgan (upakovkalangan) gaz plitasini (A.1-rasm), foydalanish bo'yicha qo'llanmani va servis kitobchasini o'z ichiga oladi.

3-JADVAL - GAZ PLITALARINING BUTLOVCHI BUYUMLARI

Belgilangan o'rni	Butlovchi buyumlar	Ishlab chiqarilgan modellari XA/XB (X-tsifri 1-7 raqamlari)									
		100 200	101 201	102 202	103 203	104 204	105 205	106 206	107 207	113 213	
5	Duxovka panjarasi*	1	1	1	1	1	1	1	1	1	
6	Qovurish uchun tunuka tova*	1/-	1/-	1/-	1/-	1/-	1/-	1/-	1/-	1/-	
24	Qalqoncha (kichik shchit)	ishlab chiqarilgan turlari bo'yicha (3a-jadvalga qarang)									
25	Stolning metall qopqog'i	ishlab chiqarilgan turlari bo'yicha (3a-jadvalga qarang)									
26	Stolning shishali qopqog'i	ishlab chiqarilgan turlari bo'yicha (3a-jadvalga qarang)									

Tez stol yondirgichi (gorelkasi)	Tabiiy G20 butan G30 propan G31	1274 1960 2940	2,40 / 2,65 2,40 / 2,65 2,40 / 2,75	1,40 1,35 0,85	140 135 85	— — 200
Duxovka yondirgichi (gorelkasi)	Tabiiy G20 butan G30 propan G31	1274 1960 2940	2,30 / 2,65 2,30 / 2,65 2,30 / 2,90	1,40 1,35 0,85	140 135 85	— — 211
		2940	2,05 / 2,35	0,85	85	168
		2940	1,95 / 2,50	0,85	85	178

* - DSTU 2204-93 standartiga asosan hisoblab chiqilgan;

** - GOST R 50696-2006, STB YeN 30-1-1-2005 standartlariga asosan hisoblab chiqilgan.

2.3 Gaz plitasi quyidagilar bilan jihozlangan:

- to'rtta stol yondirgichi (gorelkasi), shu jumladan:

100-107, 113 modeli: ikkita – yarim tez, bitta tez harakatlanuvchi va bitta – yordamchi stol yondirgichi (gorelkasi);

200-207, 213 modeli: uchta – yarim tez, bitta tez harakatlanuvchi yondirgich (gorelka);

- "kichik alanga" holatiga o'rnatilgan yondirgich (gorelka)lar jo'mraklari;

- duxovka harorati indikatorlari;

- gaz plitasi stolining gorizontol holatini rostlash qurilmasi;

- 2-jadvalga asosan qurilmalar.

2.4 Gaz plitalarining asosiy parametrlari va o'lchamlari 2a-jadvalda qayd etilgan ko'rsatkichlarga muvofiq bo'lishi lozim.

2-JADVAL -GAZ PLITASINING MODELLARI BO'YICHA QURILMALAR MAVJUDLIGI

Qurilma	Modellar bo'yicha mavjudlik (+)										
	100 200	101 201	102 202	103 203	104 204	105 205	106 206	107 207	113 213		
Duxovkani yoritish tizimi	-	+	+	+	-	+	+	+	+	+	
Stol yondirgichi (gorelkasi)ning elektr o't oldirgichi	-	-	+	+	-	-	+	+	+	+	
Duxovka yondirgichi (gorelkasi)ning olovini nazorat qilish uchun xavfsizlik avtomati	-	-	-	+	+	+	+	+	+	+	
Stol yondirgichi (gorelkasi)ning olovini nazorat qilish uchun xavfsizlik avtomati	-	-	-	-	-	-	+	+	-	-	
Vaqt o'lchagich (taymer)	-	-	-	-	-	-	-	+	+	+	

2A-JADVAL - TEXNIK MA'LUMOTLAR

Parametr nomlanishi	Qiyamati
Stol yondirgichlari (gorelkalari)ning bosim pasayish koeffitsiyenti, %, eng kamida	59* / 52**
Duxovkaning asosiy qizdirish ko'lamini (diapazoni): - duxovkadagi minimal harorat, °C, eng ko'p bilan - duxovkadagi maksimal harorat, °C, eng kamida	160 270
Duxovkaning foydali hajmi, dm ³	62
Elektr tarmog'i kuchlanishi, V	220±22
O'rta belgilangan (nominal) chastota, Gts	50
Duxovkani yoritish lampasining o'rta belgilangan (nominal) quvvati, Vt	15
Gaz plitalarining o'lchamlari (old va yuqori yuzalarda bo'rtib chiqqan xizmat ko'rsatish elementlari va dekorativ elementlar hisobga olinmaydi): - balandlik (stolning yuqori yuzasigacha) - ichkariligi - kengligi (yon devorlarning chekkalari bo'yicha)	850±5 600±5
100-107, 113 modeli:	500±5
200-207, 213 modeli:	600±5

4.6 Во время работы плиты необходимо открывать форточку для удаления продуктов сгорания.

При появлении в помещении запаха газа необходимо закрыть общий газовый кран перед плитой, а также все краны плиты, открыть окна, проветрить помещение.

Для устранения утечек газа не производить никаких работ, связанных с огнем и искрообразованием: не курить, не включать освещение, электроприборы и т.п.

При утечке газа необходимо немедленно вызвать аварийную службу Горгаза или механика сервисной службы (адреса приведены в сервисной книжке).

При отравлении угарным газом, признаками чего являются общая слабость, головокружение, пострадавшего необходимо вынести на свежий воздух и освободить грудную клетку от стесняющей одежды, привести в чувство, уложить, не давая уснуть, вызвать врача.

4.7 ЗАПРЕЩАЕТСЯ эксплуатация плиты в помещениях со следующими условиями повышенной опасности:

- особая сырость (помещения, в которых относительная влажность воздуха выше 80%, когда потолок, стены, пол и предметы в помещении покрыты влагой);
- токопроводящие полы (металлические, земляные, железобетонные, кирпичные и т.п.).

4.8 ЗАПРЕЩАЕТСЯ:

- использовать пар для чистки плиты;
- пользоваться плитой с поврежденным шнуром питания;
- одновременно прикасаться к включенной в электросеть плите и устройствам, имеющим естественное заземление (радиаторы отопления, водопроводные краны и т.п.);
- пользоваться неисправной плитой;
- класть на плиту легковоспламеняющиеся предметы (бумагу, тряпки и т.п.);
- допускать заливание горелок жидкостями;
- сушить над плитой белье;
- допускать к работающей плите детей без присмотра взрослых;
- оставлять работающую плиту без присмотра;
- использовать газовую плиту для обогрева помещения.

ВНИМАНИЕ! Не оставляйте принадлежность по уходу за плитой (тряпки, моющие вещества) в духовке или хозяйственном отделении.

4.9 При приготовлении пищи решетка стола обеспечивает устойчивое положение посуды диаметром не менее 120 мм для всех горелок стола и диаметром не менее 60 мм для горелки малого диаметра (для потребителей России и Республики Беларусь - не менее 90 мм).

ВНИМАНИЕ! Не допускается использовать посуду с изогнутым дном и диаметром менее указанного выше.

4.10 **ВНИМАНИЕ!** Плита не предназначена для пользования лицами (включая детей) с пониженными физическими, чувственными или умственными способностями, или при отсутствии у них жизненного опыта или знаний, если они не находятся под контролем или не проинструктированы о пользовании прибором лицом, ответственным за безопасность.

Дети должны находиться под контролем для недопущения игры с прибором.

4.11 **ВНИМАНИЕ!** Любые жидкостные загрязнения должны быть удалены с крышки стола плиты перед открыванием. Перед закрыванием крышки поверхность стола должна быть охлаждена.

4.12 **ВНИМАНИЕ!** Открывать дверцу духовки следует только за ручку, избегая касания горячих поверхностей дверцы.

4.13 **ВНИМАНИЕ!** Стеклопанель крышки при нагревании может лопнуть. Перед закрыванием плиты крышкой выключить все горелки.

4.14 **ВНИМАНИЕ!** По всем вопросам ремонта плит газовых обращайтесь в специализированные мастерские. Их перечень, адреса и телефоны приведены в сервисной книжке.

5 УСТРОЙСТВО ПЛИТЫ

5.1 Плита выполнена в виде тумбы с духовкой 7 (рисунок А.1) и хозяйственным отделением, которое используется для хранения посуды и принадлежностей духовки (противня для жарения, решетки духовки).

5.2 Стол плиты 27 имеет четыре горелки (п. 2.3), в состав которых входят корпус горелки 16, смеситель 18, крышка 19.

5.3 На столе плиты расположена решетка стола 21 для установки посуды.

5.4 Духовка снабжена решеткой 5 и противнем 6 для жарения.

5.5 Духовка газовых плит моделей **101, 102, 103, 105, 106, 107, 113, 201, 202, 203, 205, 206, 207, 213** оборудована освещением, включение которого осуществляется выключателем 3, расположенным на панели 4. Для освещения духовки этих плит используется электрическая лампа мощностью 15 Вт, рассчитанная на температуру эксплуатации плюс 300°C (T300) с цоколем типа «миньон».

5.6 Плита снабжена четырьмя регулируемыми ножками 8 (рисунок А.1), при помощи которых устанавливается горизонтальное положение стола.

5.7 Газовые плиты моделей **102, 103, 106, 107, 113, 202, 203, 206, 207, 213** оборудованы

электрическим розжигом горелок стола. Разрядники электророзжига 17 встроены в горелки стола.

5.8 Плиты оснащены автоматом безопасности, который предотвращает подачу газа в случае затухания горелки духовки (модели 103-107, 113, 203-207, 213) или горелки стола (модели 106, 107, 206, 207).

6 ПОДГОТОВКА К РАБОТЕ

6.1 К системе газовых коммуникаций или баллону плита должна быть подключена квалифицированным персоналом специализированных организаций, имеющих разрешение (лицензию) на установку и обслуживание газовых приборов - механиками газовой службы или сервисного центра (список мастерских приведен в сервисной книжке).

Внимание! В случае невыполнения данного требования владелец плиты лишается права на бесплатный ремонт и гарантийное обслуживание.

Отметку об установке и вводе в эксплуатацию исполнителю необходимо сделать в сервисной книжке. Работы по подключению оплачиваются владельцем плиты.

6.2 Категорически запрещается переделка плиты!

6.3 Для подключения к электросети напряжением 220 В переменного тока частотой 50 Гц плиты оснащены специальным термостойким шнуром питания 1 (рисунок А.1). При его повреждении, во избежание опасности, замена осуществляется изготовителем или сервисным центром. Необходимо установить розетку на расстоянии не более, чем 1,5 м от плиты.

6.4 Если в комплект поставки плиты включена металлическая или стеклянная крышка, ее необходимо установить на стол. При установке металлической крышки (исполнения 4А, 5А, 4В, 5В) по варианту 1 (рисунок А.4) достаньте из духовки пакет с комплектующими - кронштейнами крышки. Кронштейны необходимо надеть прорезью на задний бортик крышки стола до упора. Взять крышку так, чтобы кронштейны совпадали с планками и, слегка надавливая на крышку (до легкого щелчка), вставить кронштейны в планки. При установке металлической крышки по варианту 2 вставьте кронштейны в отверстие вставок. Установку стеклянной крышки (исполнения 6А, 7А, 6В, 7В) выполняйте в соответствии с рисунком А.5: установите втулки, расположенные на стеклянной крышке, в пазы кронштейнов. При комплектации плиты металлическим щитком (исполнения 1А, 3А, 1В, 3В) его установка осуществляется с помощью винтов, которые необходимо вставить в совмещенные отверстия в столе плиты и щитке, и снизу закрепить гайками.

7 ПОРЯДОК РАБОТЫ

7.1 Условные обозначения функций ручек, кнопок и выключателей на панели плиты показаны в таблице 4.

ТАБЛИЦА 4 - УСЛОВНЫЕ ОБОЗНАЧЕНИЯ НА ПАНЕЛИ ПЛИТЫ

Освещение духовки	Электро-розжиг	Горелки			
		духовки		стола	
		левая передняя	левая задняя	правая задняя	правая передняя

7.1.1 Принцип управления кранами показан на рисунке А.6.

7.2 Включение горелок стола

7.2.1 Чтобы разжечь горелку стола, необходимо:

1) поднести горящую спичку к отверстиям смесителя 18 (рисунок А.1);

2) нажать и повернуть ручку крана 13 против хода часовой стрелки на 90° до совмещения метки на ручке крана со знаком на панели, обозначающим, что кран открыт максимально (большой факел, рисунок А.6);

7.2.2 Для того, чтобы разжечь горелку стола электророзжигом (модели 102, 103, 106, 107, 113, 202, 203, 206, 207, 213) необходимо:

1) открыть максимально кран горелки;

2) нажать кнопку электророзжига на несколько секунд (до загорания газа).

Если горелка не зажглась, клавишу электророзжига повторно нажать и отпустить.

Внимание! Если после пятикратного нажатия клавиши электророзжига горелка не зажглась - необходимо закрыть кран и до выяснения причин невоспламенения устройством электророзжига не пользоваться.

SIFATLI, XAVFSIZ, ISHONCHLI!



016 13



029



ME 10



SIZNI MAISHIY GAZ PLITASINI XARID QILGANINGIZ BILAN TABRIKLAYMIZ!

Газ плиталары Украинada qabul qilingan texnik reglamentlarga muvofiqlik to'g'risidagi deklaratsiyaga, TUV CERT (Germaniya), UkrSEPRO (Ukraina) Sertifikatsiya tizimlarida muvofiqlik sertifikatlariga va Bojxona Ittifoqining muvofiqlik sertifikatlariga ega.

Ishlab chiqaruvchi korxonaning sifat boshqaruv tizimi ISO 9001:2008 xalqaro standart talablariga javob beradi va UkrSEPRO (Ukraina) tizimida sertifikatlangan.

Газ плитасининг tuzilishi undan murakkab bo'lmagan va qulay tarzda foydalanish imkoniyatini ta'minlaydi, biroq Sizga mazkur qo'llanmani o'rganib chiqish uchun muayyan vaqt ajratishingizni tavsiya qilamiz. Газ плитасидан to'g'ri foydalanilgan, xavfsizlik talablariga va qo'llanmada qayd etib o'tilgan ko'rsatmalarga rioya qilingan taqdirda, gaz плитasi Sizga uzoq yillar mobaynida xizmat qiladi.

1 UMUMIY KO'RSATMALAR

1.1 1Y, 2Y, 3Y, 4Y, 5Y, 6Y, 7Y (Y – A yoki B harflari) toifalari bo'yicha ishlab chiqarilgan 100, 101, 102, 103, 104, 105, 106, 107, 113, 200, 201, 202, 203, 204, 205, 206, 207, 213modellari ПГ4 maishiy to'rtiyondirgichli (gorelkali) polga o'rnatiladigan gaz плиталari (quyida matn bo'yicha – gaz плиталari) maishiy sharoitlarda oziq-ovqat tayyorlash uchun mo'ljallangan.

1.2 EN 30-1-1:2008, GOST R 50696-2006 va STB EN 30-1-1:2005 bo'yicha tasniflarga asosan, gaz плиталari 2-turkumga, 1-kichik turkumga tegishlidir (uskuna ikki tomondan foydalanib bo'ladigan tarzda o'rnatiladi – 6.7-bandga va A.3-rasmga qarang).

1.3 Газ плиталари GOST 5542-87 bo'yicha tabiiy gazda yoki DSTU 4047-2001 bo'yicha (Rossiya uchun – GOST 20448-90 bo'yicha) suyuqtirilgan (balonli) gazda ishlashi mumkin.

1.4 Газ плитани xarid qilishda, uning butlanganligini, mexanik shikastlanishlar mavjud emasligini, shuningdek mahsulotning umumiy sifatini albatta tekshirib ko'ring.

1.5 Газ плитасининг tuzilishi muntazam ravishda takomillashtirib boriladi, shu tufayli mazkur qo'llanmada aks ettirilmagan ayrim o'zgarishlar bo'lishi mumkin.

2 TEXNIK MA'LUMOTLAR

2.1 Газ плитасининг modeli, shuningdek gaz плитасini ishlab chiqaruvchi tomonidan sozlangan gaz turi va bosimi qadoq idishda va xo'jalik bo'linmasining ichki yon qeverida mahkamlangan tablichkada qayd etilgan.

2.2 Газ плитасini boshqa gaz bosimiga (suyultirilgan (balonli) gazga) o'tkazish konussimon naycha (soplo)ni almashtirish orqali amalga oshirilib, bu gaz xizmati yoki servis markazi mexanigi tomonidan bajariladi (ustaxonalarning ro'yxati servis kitobchasida keltirilgan). Konussimon naycha (soplo)ni qo'shimcha ravishda xarid qilish lozim (Ishlab chiqarilgan modellari 1B-7B), ularga buyurtma berish va servis markazidan sotib olish mumkin. Mexanik konussimon naychalar (soplo)lar almashtirilganligi to'g'risida servis kitobchasiga qaydnoma kiritadi. Bajarilgan ish haqi gaz плитasi egasi tomonidan to'lanadi.

Yondirgichlar (gorelkalar)ning issiqlik quvvatiga, gaz turi va bosimiga bog'liq holda konussimon naychalar (soplo)lar)ning tavsiflari 1-jadvalda keltirilgan.

1-JADVAL: KONUSSIMON NAYCHALAR (SOPLOLAR)NING TAVSIFLARI

Yondirgich (gorelka) turi	Gaz turi	Gazning o'rtacha belgilangan bosimi, Pa	Yondirgich (gorelka) ning issiqlik quvvati, kVt, min*/ max**	Konussimon naycha (soplo) teshigining diametri, mm	Konussimon naycha (soplo)ning belgilanishi (markalanishi)	Suyultirilgan gazning sarflanishi, g/soat
Yordamchi stol	Tabiiy G20	1274	0,65 / 0,75	0,75	75	—
yondirgichi (gorelkasi)	Tabiiy G20	1960	0,65 / 0,75	0,68	68	—
	butan G30	2940	0,65 / 0,75	0,45	45	54
	propan G31	2940	0,55 / 0,65	0,45	45	46
YArim tez stol	Tabiiy G20	1274	1,50 / 1,70	1,10	110	—
yondirgichi (gorelkasi)	Tabiiy G20	1960	1,50 / 1,70	1,00	100	—
	butan G30	2940	1,50 / 1,70	0,65	65	124
	propan G31	2940	1,25 / 1,45	0,65	65	104

TABELUL 1 – CARACTERISTICILE DUZELOR

Tipul arzătorului	Tipul de gaze	Presiunea nominală a gazului, Pa	Puterea termică a arzătorului, kW, min*/ max**	Diametrul orificiului duzei, mm	Marcajul duzelor	Consumul gazului lichefiat, g / h
Arzător auxiliar al suprafeței de gătit	Gaze naturale G20	1274	0,65 / 0,75	0,75	75	—
	Gaze naturale G20	1960	0,65 / 0,75	0,68	68	—
	butan G30	2940	0,65 / 0,75	0,45	45	54
	propan G31	2940	0,55 / 0,65	0,45	45	46
Arzător de acțiune semi-rapidă a suprafeței de gătit	Gaze naturale G20	1274	1,50 / 1,70	1,10	110	—
	Gaze naturale G20	1960	1,50 / 1,70	1,00	100	—
	butan G30	2940	1,50 / 1,70	0,65	65	124
	propan G31	2940	1,25 / 1,45	0,65	65	104
Arzător de acțiune rapidă a suprafeței de gătit	Gaze naturale G20	1274	2,40 / 2,65	1,40	140	—
	Gaze naturale G20	1960	2,40 / 2,65	1,35	135	—
	butan G30	2940	2,40 / 2,75	0,85	85	200
	propan G31	2940	2,05 / 2,35	0,85	85	168
Arzătorul cuptorului	Gaze naturale G20	1274	2,30 / 2,65	1,40	140	—
	Gaze naturale G20	1960	2,30 / 2,65	1,35	135	—
	butan G30	2940	2,30 / 2,90	0,85	85	211
	propan G31	2940	1,95 / 2,50	0,85	85	178

* - calculată în conformitate cu DSTU 2204-93;

** - calculată în conformitate cu GOST R 50696-2006, STB EN 30-1-1-2005.

- este necesar de a concretiza la serviciul de gaze dacă acest tip de record este permis de standardele locale;

- furtunul flexibil trebuie să aibă un certificat de conformitate și un document care indică data de fabricație și perioada de viață;

- lungimea maximă a furtunului trebuie să fie de 1,5 m;
 - furtunul nu trebuie să fie întins și răsucit, nu trebuie să aibă curbe ascuțite și ieșituri;
 - furtunul nu trebuie să treacă prin zona de evacuare a aerului cald a coșului de fum și să se atingă de suprafețele fierbinți ale aragazului;

- furtunul trebuie să fie disponibil pentru examinare pe toată lungimea.

Atenție! La detectarea deteriorărilor mecanice, furtunul trebuie înlocuit imediat. Reparația furtunului nu este admisă!

7 În timpul instalării aragazului este necesar de a lua în considerație următoarele:

- distanța dintre peretele lateral al aragazului și mobilierul de bucătărie precum și distanța dintre peretele din spate al aragazului și peretele încăperii trebuie să fie de cel puțin 15 mm (figura A.3);

- distanța dintre suprafața de gătit a aragazului și elementele de mobilier situate deasupra aragazului trebuie să fie de cel puțin 700 mm;

- elementele de mobilier situate deasupra suprafeței de gătit, trebuie să fie instalate la cel puțin 100 mm distanță de planul peretelui lateral al aragazului.

8 Prin ajustarea înălțimii picioarelor aragazului 8 (figura A.1), stabiliți suprafața de gătit în poziție orizontală.

Atenție! Aragazul trebuie instalat direct pe podeaua din bucătărie, în conformitate cu dimensiunile prevăzute. Nu instalați placa pe un obiect (suport) oarecare. Nu mișcați aragazul din loc după instalare.

9 Înainte de conectare, trebuie de verificat dacă duzele instalate la aragaz corespund condițiilor de conectare (tipul și presiunea gazului - vedeți p. 2.1 și 2.2), și, în caz de necesitate, acestea trebuie înlocuite conform tabelului 1.

Pentru racordarea aragazului la alt tip de gaze este necesar de a:

— Schimba duzele arzătoarelor cu cele livrate în set conform tabelului 1: Se realizează cu ajutorul cheii frontale de 7 mm;

— Regla dimensiunea flăcării mici (figura A.9):

- aprindeți arzătorul;
 - rotiți mânerul robinetului arzătorului în poziția "flacără mică";
 - scoateți mânerul și rotiți șurubul de reglare amplasat în interiorul sau alături de tija robinetului (este posibilă necesitatea de a scoate panoul de comandă), până când flacără mică nu va fi stabilă;

în cazul utilizării gazelor lichefiate, șurubul de reglare trebuie să fie înșurubat până la capăt;
 - verificați să nu se stingă arzătorul la rotirea bruscă din poziția "flacără mare" în poziția "flacără mică". În cazul în care flacăra se stinge, efectuați o configurare suplimentară prin rotirea șurubului de reglare.

ATENȚIE! După racordarea aragazului este necesar de a verifica dacă nu sunt scurgeri de gaze. ATENȚIE! În timpul executării acestor operațiuni aragazul trebuie decuplat de la rețea.

3) в плите, оснащенной автоматом безопасности (модели **106,107, 206, 207**), удерживая нажатой ручку крана, необходимо дождаться загорания пламени и после этого продолжать удерживать ручку нажатой в течение 10 с;

4) отпустить ручку и убедиться, что пламя не погасло.

7.2.3 Регулировку интенсивности горения рекомендуется производить поворотом ручки против хода часовой стрелки. При повороте до упора горелка будет работать в режиме "малое пламя" (рисунок А.6).

В некоторых моделях плит предусмотрена фиксация ручки крана в положении максимального пламени. Чтобы вывести ручку из этого положения необходимо нажать ее, а затем уже вращать.

7.3 Включение горелки духовки

7.3.1 Перед первым использованием духовкой ее необходимо вымыть мыльным или содовым раствором, вытереть насухо, а затем прогреть в течение получаса, чтобы ликвидировать защитную смазку с некоторых деталей. Этот процесс сопровождается выделением неприятного запаха, поэтому перед прокаливанием убедитесь, что духовка пуста и помещение хорошо вентилируется. **Дверца духовки при прокаливании должна быть открыта!**

7.3.2. Чтобы разжечь горелку духовки, необходимо:

1) поднести горящую спичку к запальному отверстию (рисунок А.7);

2) нажать и повернуть ручку крана духовки против хода часовой стрелки на 90° до совмещения зауженной части ручки со знаком на панели, обозначающим, что кран открыт максимально (большой факел, рисунок А.6) и поджечь газ.

В плитах моделей **103-107,113, 203-207, 213** оснащенных автоматом безопасности, дополнительно необходимо выполнить следующее:

3) дождаться загорания пламени, удерживая нажатой ручку крана, и после этого продолжать удерживать ее нажатой в течение 10 с;

4) отпустить ручку и убедиться, что пламя не погасло.

7.3.3 Регулировку интенсивности горения духовки можно производить поворотом ручки соответствующего крана против хода часовой стрелки. При этом, приоткрыв дверцу духовки, необходимо следить за тем, чтобы пламя не погасло.

7.4 Пользование устройством освещения (модели **101, 102, 103, 105, 106,107,113, 201, 202, 203, 205, 207, 213**)

7.4.1 Для визуального наблюдения за выпечкой и жарением в духовке следует пользоваться устройством освещения.

Включение и выключение освещения духовки осуществляется нажатием выключателя 3 (рисунок А.1), расположенного на панели 4.

7.5 Пользование духовкой.

7.5.1 Выпечку мучных изделий выполнять в посуде, устанавливаемой на решетке духовки и не перекрывающей полностью ее площадь. Посуда для выпечки устанавливается на решетку так, чтобы просветы между посудой и боковыми стенками духовки были одинаковыми.

Не рекомендуется производить выпечку мучных изделий на эмалированном противне для жарения.

7.5.2 Перед выпечкой духовку прогреть в течение 10 - 15 мин.

7.5.3 Выпекать изделия из теста рекомендуется на третьей полке сверху:

- дрожжевое тесто - 20 - 25 мин;

- бисквит - 40 - 50 мин;

- изделия из песочного теста - 30 - 40 мин.

7.5.4 Судить о степени нагрева духовки помогает индикатор (указатель) температуры 11, расположенный на дверце духовки 12 (рисунок А.1). При увеличении температуры в духовке стрелка перемещается по ходу часовой стрелки. Больше значение показаний индикатора соответствует большей температуре в духовке. Следует отметить, что индикатор не является средством измерительной техники и не может служить для измерения температуры. Однако, приобретя небольшой опыт работы с плитой, ее владелец может определить, при каких положениях стрелки индикатора достигается лучшее качество выпечки.

7.6 Хозяйственное отделение.

7.6.1 Дверца хозяйственного отделения (плиты исполнения **3А, 4А, 6А, 3В, 4В, 6В**) открывается согласно рисунку А.8: приподнять ее до упора (движение 1) и, поддерживая, открыть на себя (движение 2).

7.7 Пользование таймером (модели **107, 113, 207, 213**)

7.7.1 Необходимое время в минутах установить ручкой таймера 15 (рисунок А.1). Через это время прозвучит звуковой сигнал.

8 УХОД ЗА ПЛИТОЙ

8.1 Загрязнение решетки, крышек горелок стола, другие загрязнения могут быть удалены при помощи веществ для чистки металлических изделий. Огневые каналы в рассекателях горелок необходимо чистить жесткой щеткой. После чистки съемные части горелок (крышку, рассекатель) тщательно установить на свои места, т.к. неправильная их установка может привести к неполному сгоранию газа и ненадежной работе электророзжига.

8.2 Не следует оставлять на эмалированных деталях плиты пролитые жидкости, содержащие кислоты (сок лимона, уксус, виноградный сок и др.).

8.3 Наружные поверхности плиты и внутренние поверхности духовки необходимо промывать тряпкой, смоченной в мыльном или содовом растворе и вытирать насухо.

8.4 Не применять для чистки плиты абразивные порошки, а также моющие средства, содержащие хлор, кислоты и другие агрессивные компоненты, которые могут повредить поверхность плиты. Не используйте жесткие абразивные очистители или жесткие металлические скребки для очистки стекла дверцы духовки, так как они могут поцарапать поверхность, которая в результате может разбиться на осколки.

8.5 Алюминиевые детали и поверхности с нанесенными рисунками необходимо чистить с особой осторожностью, чтобы предотвратить появление царапин и потертостей, используя при этом мягкую тряпку и нейтральное мыло.

9 ПРАВИЛА ХРАНЕНИЯ, ТРАНСПОРТИРОВАНИЯ И УТИЛИЗАЦИИ

9.1 До установки плиты у потребителя она должна храниться в заводской упаковке в закрытом помещении с естественной вентиляцией без искусственно регулируемых климатических условий.

9.2 Доставка плит к месту монтажа должна производиться в вертикальном положении.

9.3 При транспортировании плита должна быть надежно закреплена, чтобы исключить возможные удары и перемещения внутри транспортного средства.

9.4 Запрещается захват плиты за ручку дверцы духовки и трубу коллектора при переносе.

Внимание! Перед началом эксплуатации плиты необходимо снять защитную пленку с ее деталей.

9.5 В случае, если старая плита будет отправлена на свалку, позаботьтесь о том, чтобы сделать ее непригодной для использования. Отрежьте шнур питания, приведите плиту в нерабочее состояние.

9.6 За более подробной информацией об утилизации плиты просьба обращаться к местным властям, в службу по вывозу и утилизации отходов или в магазин, в котором приобретена плита.

10 ТЕХНИЧЕСКОЕ ОБСЛУЖИВАНИЕ

10.1 Техническое обслуживание газовой плиты заключается в выполнении работ по поддержанию ее работоспособности, в частности, в периодическом смазывании трущихся поверхностей кранов, замене сопел при переходе на другой вид газа и др. Эти работы производятся работниками гарантийных мастерских (см. сервисную книжку) или предприятий газового хозяйства.

10.2 На основании требований "Порядка учета покупателей, получивших гарантийную замену товаров или услуг по гарантийному ремонту (обслуживанию)" и ст. 140 Налогового кодекса Украины, потребитель в обязательном порядке предоставляет информацию о себе, указанную в гарантийных талонах (формы 3- и 4-гарант) сервисной книжки.

11 ВОЗМОЖНЫЕ НЕИСПРАВНОСТИ И МЕТОДЫ ИХ УСТРАНЕНИЯ

11.1 Возможные неисправности и методы их устранения приведены в таблице 5.

Внимание! Перед проведением работ по устранению неисправностей отключите плиту от электросети!

ТАБЛИЦА 5 - ВОЗМОЖНЫЕ НЕИСПРАВНОСТИ И МЕТОДЫ ИХ УСТРАНЕНИЯ

Неисправность, ее внешнее проявление, дополнительные признаки	Вероятная причина	Метод устранения
Не зажигается газ у отверстий горелки стола	Засорились отверстия	Прочистить отверстия
Не зажигается основная горелка духовки через запальник	Неправильно установлен запальник	Установить запальник так, чтобы струя газа попала в канал

TABELUL 5 (continuare)

Gazul nu se aprinde cu dispozitivul de aprindere electrică:

- în cazul în care apare scînteia;	Descărcătorul nu este instalat corect	Instalați descărcătorul de aprindere electrică
- în cazul în care scînteia lipsește	Cablul este decuplat de la rețea	Decuplați aragazul de la rețea și verificați cablajul
	Aprinzătorul este murdar	Curățați suprafața exterioară a aprinzătorului cu o perie de sîrmă sau hîrtie abrazivă fină
	La conectarea sistemului de iluminare al cuptorului cu ajutorul comutatorului becul de iluminare nu se aprinde	Verificați tensiunea în rețea la priza de alimentare. Asigurați contactul ștecărului cu priza
	Becul de iluminare s-a ars	Scoateți capacul de protecție (prin rotație în direcția opusă a acelor de ceasornic), situat pe peretele superior în interiorul cuptorului, scoateți și înlocuiți lampa, fixați la loc carcasul de protecție

În aragazurile echipate cu automat de siguranță, flacăra arzătorului se stinge după 10 sec. de apăsare a mînerului robinetului

Termocuplul dispozitivului de supraveghere a flăcării nu a fost ajustat

Se realizează de către angajații unității de service: Scoateți capacul de partea de jos a cuptorului. Îndoind consola (în caz de necesitate – reglînd piulița) situați senzorul termocuplului în așa poziție încît capătul liber al acestuia să se afle în centrul părții superioare a flăcării arzătorului (cea mai înaltă temperatură).

Note

1 În caz de depistare a defecțiunilor care nu pot fi înlăturate, conform recomandărilor prezentate în tabelul 5, este necesar de a apela la întreprinderea care a comercializat aragazul sau unitatea de service în baza garanției. (vedeți carnetul de service).

2 Pentru iluminarea cuptorului aragazului este folosit un bec cu putere de 15 W, prevăzut pentru temperatura de exploatare de plus 300°C (T300), cu soclu de tip "mignon".

ATENȚIE! La expirarea termenului de exploatare a aparatului (vedeți carnetul de service, obligațiile de garanție) este necesar de a apela un mecanic al sectorului gaze sau al unității de service, pentru a obține un avis referitor la posibilitatea exploatării în continuare a aragazului. În caz contrar, vă puteți expune riscului atît Dvs. cît și pe cei din jur.

12 PROCEDURA DE INSTALARE

Se efectuează doar de personalul calificat al unităților de service

1 Înainte de a instala aragazul este necesar de a înlătura toate ambalajele de pe acesta și accesoriile sale. Materialele de ambalaj (polistiren, peliculă, capse metalice) pot fi potențial periculoase pentru copii, de aceea, aruncați ambalajul imediat sau depozitați-l într-un loc greu accesibil. Asigurați-Vă că aragazul Dvs. este intact și complet echipat.

2 Aragazurile pot funcționa cu gaz natural GOST 5542-87 sau gaz lichiefiat (de butelie) DSTU 4047-2001 (pentru Rusia - GOST 20448-90). Caracteristicile duzelor, în funcție de puterea termică a arzătoarelor, tipul și presiunea gazului sunt prezentate în tabelul 1.

3 Aragazul trebuie instalat în conformitate cu instrucțiunile din «Regulile de securitate în sectorul gaze», aprobate de către Gosgortehnadzor și în conformitate cu Regulamentele și Regulile de Construcție aprobate de Gosstroy, privind alimentarea cu gaze a dispozitivelor interne și externe.

Pentru consumatorii din Rusia instalarea, configurarea și întreținerea aragazului trebuie neapărat să fie efectuate luînd în considerație cerințele Regulilor de securitate în sectorul gaze, aprobate de către Gosgortehnadzor al Rusiei prin Hotărîrea nr.41 din 18.07.2000 și Regulile de exploatare tehnică și cerințe de securitate în sectorul gaze al Federației Ruse nr. 70-P aprobate la 20.10.1991.

4 Utilizarea aparatului pe gaz pentru pregătirea alimentelor duce la creșterea temperaturii și a umidității în încăpere. De aceea, în bucătărie trebuie să existe un sistem de ventilație eficient, pentru aceasta este necesar de a păstra deschise orificiile naturale de ventilație sau de a conecta dispozitivul mecanic de ventilație. Debitul de aer trebuie să fie cel puțin 2 m³/h per kW capacitate nominală de instalat.

5 Conectarea aragazului se face prin racordul filetat al conductei colectorului cu dimensiunea G 1/2".

6 Se admite racordarea aragazului la rețeaua de gaze cu ajutorul unui furtun flexibil, cu toate acestea:

poate determina în ce poziții ale acului indicatorului se obține o calitate mai bună a copturilor.

7.6 Ușa compartimentului pentru uz gospodăresc (aragazurile de executare **3A, 4A, 6A, 3B, 4B, 6B**) se deschide conform figurii A.8: Ridicați-l până când se oprește (mișcarea 1), și sprijinirea, deschide în sine (mișcarea 2).

7.7 Utilizarea cronometrului (modelele **107, 113, 207, 213**)

7.7.1 Timpul necesar în minute se va stabili cu mânerul cronometrului 15 (figura A.1). După expirarea timpului setat va răsună un semnal sonor.

8 ÎNTREȚINEREA ARAGAZULUI

8.1 Murdăria de pe grătar, capacele arzătoarelor suprafeței de gătit, și alte impurități pot fi îndepărtate cu ajutorul agenților de curățare pentru obiecte din metal. Canalele de foc în placa de separare a arzătorului trebuie curățate cu o perie aspră. După curățare instalați la loc cu atenție părțile detașabile ale arzătoarelor (capacul, separatorul), deoarece instalarea incorectă a acestora poate duce la arderea incompletă a gazului și funcționarea dubioasă a dispozitivului de aprindere electrică.

8.2 Pe detaliile emailate ale aragazului nu trebuie admisă vărsarea substanțelor lichide ce conțin acizi (suc de lămiie, oțet, suc de struguri, etc.).

8.3 Suprafețele externe ale aragazului și cele interne ale cuptorului trebuie curățate cu o cârpă înmuiată în soluție de săpun sau soda și șterse până la uscare.

8.4 Nu curățați aragazul cu pulberi abrazive și detergenți ce conțin clor, acizi și alte ingrediente dure care pot deteriora suprafața aragazului. Nu folosiți agenți de curățare abrazivi sau raclete metalice dure pentru a curăța geamul ușii cuptorului, deoarece acestea pot zgâria suprafața, care, în rezultat, ar putea să se spargă.

8.5 Piesele din aluminiu și suprafețele cu simboluri imprimate, trebuie curățate cu grijă deosebită folosind o cârpă moale și săpun neutru, pentru a preveni zgărieturile și uzura.

9 REGULILE DE PĂSTRARE, TRANSPORT ȘI UTILIZARE

9.1 Până la instalarea aragazului la consumator, acesta trebuie păstrat în ambalajul uzinei într-o încăpere închisă cu ventilare naturală fără reglarea artificială a condițiilor climatice.

9.2 Livrarea aragazului la locul unde va fi instalat se efectuează în poziție verticală.

9.3 În timpul transportării, aragazul trebuie să fie bine fixat pentru a preveni posibile lovituri și mișcări în interiorul mijlocului de transport.

9.4 În timpul mutării, este interzisă apucarea aragazului de mânerul ușii cuptorului și de conducta colectorului.

Atenție! Înlăturați pelicula protectoare de pe accesoriile aragazului înainte de a începe exploatarea aragazului.

9.5 În cazul în care aragazul vechi va fi depozitat la deșeuri, aveți grijă să-l faceți inutilizabil. Tăiați cablul de alimentare și faceți ca aragazul să nu mai poată fi folosit.

9.6 Pentru informații mai detaliate referitor la reciclarea aragazului, Vă puteți adresa autorităților locale, serviciului de salubritate și reciclare a deșeurilor sau la magazinul unde a fost achiziționat aragazul.

10 ÎNTREȚINERE

10.1 Întreținerea aragazului constă în îndeplinirea lucrărilor de mentinere a eficienței acestuia, în special, ungerea suprafețelor de frecare ale robinetelor, înlocuirea duzelor în cazul trecerii la alt tip de gaze, etc. Aceste lucrări sunt realizate de specialiștii unităților de service (vedeți carnetul de service), sau de specialiștii sectorului gaze.

10.2 În baza cerințelor «Procedurii de înregistrare a cumpărătorilor care au beneficiat de înlocuirea produselor sau de servicii de reparație (întreținere) în termen de garanție» și a art. 140 din Codul Fiscal al Ucrainei, consumatorul este obligat să furnizeze informații cu caracter personal indicate în bonurile de garanție (formularele 3 - și 4-garant) din carnetul de service.

11 DEFECȚIUNI POSIBILE ȘI METODE DE ÎNLĂTURARE A ACESTORA

11.1 Defecțiunile posibile și metodele de înlăturare a acestora sunt prezentate în tabelul 5.

Atenție! Decuplați aragazul de la rețeaua electrică înainte de a începe lucrările de înlăturare a defecțiunilor!

TABELUL 5 - DEFECȚIUNI POSIBILE

Defect, manifestarea externă a acestuia, indicii suplimentare	Cauza probabilă	Remediu
Gazul în orificiile arzătorului suprafeței de lucru nu se aprinde	Orificiile sunt astupate	Curățați orificiile
Arzătorul principal al cuptorului nu se aprinde prin aprinzător	Aprinzătorul nu este instalat corect	Instalați aprinzătorul în așa fel ca jetul de gaz să nimerescă în canal

Продолжение таблицы 5

Газ не воспламеняется от электророзжига%	Неправильно установлен разрядник	Установить разрядник электророзжига
- при наличии искры;	Отсоединен провод	При выключенной из сети плите проверить электропроводку
- при отсутствии искры	Загрязнен смеситель	Зачистить наружную поверхность смесителя металлической щеткой или мелкой наждачной бумагой
При включении освещения духовки выключателем лампа освещения не горит	Отсутствие напряжения в электросети	Проверить наличие напряжения электрической сети в розетке. Обеспечить контакт вилки с розеткой.
	Перегорела лампа освещения	Снять защитный кожух (вращением против часовой стрелки), расположенный на верхней стенке внутри духовки, выкрутить и заменить лампу, установить защитный корпус на место
В плитах, оснащенных автоматом безопасности, гаснет пламя горелки после 10 секунд удержания ручки крана	Не выставлена термopара автoматa	Осуществляется работниками сервисной службы: Снять крышку дна духовки. Путем подгиба кронштейна (в случае необходимости - регулируя гайкой) добиться такого положения датчика термopары, когда его свободный конец находится в центре верхней (самой высокотемпературной) части пламени горелки.

Примечания

1 В случаях выявления неисправностей, которые не удается устранить в соответствии с рекомендациями, данными в таблице 5, необходимо обратиться в торговое предприятие, продавшее плиту, или гарантийную мастерскую (см. сервисную книжку).

2 Для освещения духовки в плите используется электрическая лампа мощностью 15 Вт, рассчитанная на температуру эксплуатации плюс 300°C (Т300), с цоколем типа "миньон".

ВНИМАНИЕ! По истечении срока службы (см. сервисную книжку, гарантийные обязательства стр 3-4) необходимо вызвать механика газового хозяйства или сервисной службы, который должен дать заключение о возможности дальнейшей эксплуатации плиты. В противном случае вы можете подвергнуть опасности себя и окружающих.

12 ИНСТРУКЦИЯ ПО МОНТАЖУ И РЕГУЛИРОВАНИЮ ПЛИТЫ

Выполняется только специалистами сервисных служб.

1 Перед установкой плиты следует снять все упаковочные материалы с нее и комплектующих изделий. Элементы упаковки (пенополистирол, пленка, металлические скрепки) могут быть потенциально опасными для детей, поэтому выбросьте упаковку сразу же или уберите ее в недоступное место. Убедитесь в том, что Ваша плита не повреждена и полностью укомплектована.

2 Плиты могут работать на природном газе ГОСТ 5542-87 или сжиженном (балонном) газе ДСТУ 4047-2001 (для России - ГОСТ 20448-90). Характеристики сопел в зависимости от тепловой мощности горелок, вида и давления газа приведены в таблице 1.

3 Плиту следует установить согласно указаниям «Правил безопасности в газовом хозяйстве», утвержденных Госгортехнадзором и Строительных Норм и Правил, утвержденных Госстроем, на газоснабжение внутренних и наружных устройств.

Установка, настройка и обслуживание плиты у потребителей России должно обязательно производиться с учетом требований Правил безопасности в газовом хозяйстве, утвержденных Госгортехнадзором России Постановлением от 18.07.2000 г. N 41 и Правил технической эксплуатации и требований безопасности в газовом хозяйстве Российской Федерации, утвержденных 20.10.91 г. N 70-П.

4 Прибор не следует присоединять к дымоходу, он должен быть установлен в соответствии с указаниями руководства по эксплуатации и действующими правилами. В помещении кухни должна быть хорошая вентиляция, для чего необходимо держать открытыми естественные вентиляционные отверстия или должно быть включено механическое вентиляционное устройство. Приток воздуха должен составлять не менее 2м³/час на каждый кВт номинальной установленной мощности.

5 Присоединение плиты к газовым коммуникациям или баллону осуществляется через резьбовое соединение трубы коллектора размером G 1/2".

6 Допускается подключение плиты к газовой сети с помощью гибкого шланга, при этом:

ТАБЛИЦА 1 - ХАРАКТЕРИСТИКИ СОПЕЛ

Тип горелки	Вид газа	Номинальное давление газа, Па	Тепловая мощность горелки, кВт, min*/ max**	Диаметр отверстия сопла, мм	Маркировка сопла	Расход сжиженного газа, г/час
вспомогательная горелка стола	природный G20	1274	0,65 / 0,75	0,75	75	—
	природный G20	1960	0,65 / 0,75	0,68	68	—
	бутан G30	2940	0,65 / 0,75	0,45	45	54
	пропан G31	2940	0,55 / 0,65	0,45	45	46
полу-быстрая горелка стола	природный G20	1274	1,50 / 1,70	1,10	110	—
	природный G20	1960	1,50 / 1,70	1,00	100	—
	бутан G30	2940	1,50 / 1,70	0,65	65	124
	пропан G31	2940	1,25 / 1,45	0,65	65	104
быстрая горелка стола	природный G20	1274	2,40 / 2,65	1,40	140	—
	природный G20	1960	2,40 / 2,65	1,35	135	—
	бутан G30	2940	2,40 / 2,75	0,85	85	200
	пропан G31	2940	2,05 / 2,35	0,85	85	168
горелка духовки	природный G20	1274	2,30 / 2,65	1,40	140	—
	природный G20	1960	2,30 / 2,65	1,35	135	—
	бутан G30	2940	2,30 / 2,90	0,85	85	211
	пропан G31	2940	1,95 / 2,50	0,85	85	178

* - рассчитана согласно ДСТУ 2204-93;

** - рассчитана согласно ГОСТ Р 50696-2006, СТБ ЕН 30-1-1-2005.

- необходимо выяснить в газовой службе, разрешен ли местными стандартами такой вид подключения;

- гибкий шланг должен иметь сертификат соответствия и документ, указывающий дату изготовления и срок службы;

- шланг должен быть не длиннее 1,5 м;

- шланг не должен быть растянут и перекручен, не должен иметь резких изгибов и уступов;

- шланг не должен проходить в зоне горячего воздуха дымохода и касаться горячих поверхностей плиты;

- шланг должен быть доступен для осмотра по всей длине.

Внимание! При обнаружении механических повреждений, шланг должен быть немедленно заменен. Ремонт шланга не допустим!

7 Во время установки плиты необходимо учитывать следующее (рисунок А.3):

- расстояние от боковой стенки плиты до кухонной мебели и от задней стенки плиты до поверхностей стены должны быть не менее 15 мм (рисунок А.3);

- расстояние от стола плиты до элементов кухонной мебели, расположенных над плитой, должно быть не менее 700 мм;

- мебель расположенная выше рабочей поверхности стола, должна быть установлена не ближе 100 мм от плоскости боковой стенки плиты.

8 Регулируя высоту ножек плиты 8 (рисунок А.1), выставить стол в горизонтальное положение.

Внимание! Плиту следует устанавливать непосредственно на пол кухни в соответствии с предусмотренными размерами. Не следует устанавливать плиту на какой-либо предмет (подставку). Не сдвигайте плиту с места после монтажа.

9 Перед подключением необходимо проверить соответствие установленных на плите сопел условиям подключения (вид и давление газа - см. пункты 2.1, 2.2), и, в случае необходимости, произвести их замену согласно таблице 1.

Для настройки плиты на иной тип газа необходимо:

• Заменить форсунки горелок на поставляемые в комплекте согласно таблице 1: осуществляется с помощью торцового ключа 7 мм.;

• Отрегулировать величины малого пламени горелок стола (рисунок А.9):

- зажгите горелку;

- поверните ручку крана горелки в положение "малое пламя";

- снимите ручку и поворачивайте регулировочный винт, расположенный внутри или рядом со стержнем крана (возможно, при этом понадобится снять панель управления), пока малое пламя не станет стабильным (в случае использования сжиженного газа регулировочный винт должен быть завинчен до упора);

- проверьте, чтобы горелка не гасла при резком повороте крана из положения "большое пламя" в положение "малое пламя". Если происходит погасание пламени, проведите дополнительную настройку, поворачивая регулировочный винт.

Внимание! После перенастройки плиты ее необходимо проверить на отсутствие утечки газа.

Внимание! Во время выполнения всех этих операций плита должна быть отключена от сети.

TABELUL 4 - SIMBOLURILE CONVENȚIONALE PE PANOU DE COMANDĂ AL ARAGAZULUI

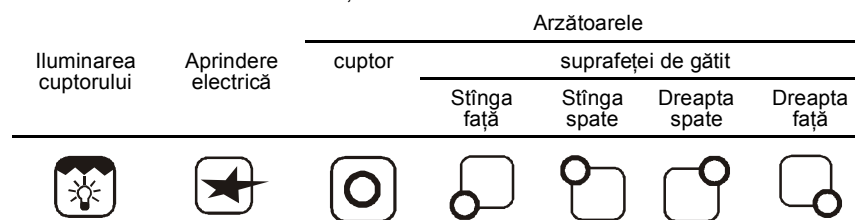

În cazul în care arzătorul nu s-a aprins, apăsați și eliberați repetat butonul de aprindere electrică. **Atenție! Dacă după apăsarea de cinci ori a butonului de aprindere electrică arzătorul nu s-a aprins – este necesar de a închide robinetul și de a nu utiliza butonul de aprindere electrică pînă la aflarea cauzei de neaprindere a acestuia.**

3) La aragazul dotat cu automat de siguranță (modelele 106,107, 206, 207), ținînd apăsat mînerul robinetului, este necesar de a aștepta pînă se aprinde flacăra și după aceasta de a ține în continuare apăsat mînerul robinetului timp de 10 sec;

4) eliberați mînerul și convingeți-vă că flacăra nu s-a stins.

7.2.3 Reglarea intensității de ardere se recomandă de a fi efectuată prin rotirea mînerului în direcția opusă acelor de ceasornic. La rotirea pînă la capăt arzătorul va funcționa în regimul „flacăra mică” (figura A.6).

La unele modele de aragaz este prevăzută fixarea mînerului robinetului în poziția flacăra maximă. Pentru a scoate mînerul din această poziție, trebuie să-l apăsați și apoi să-l rotiți.

7.3 Aprinderea arzătorului cuptorului

7.3.1 Înainte de prima utilizare a cuptorului este necesar de a-l spăla cu soluție de săpun sau sodă, de a șterge pînă la uscare, iar apoi de a-l încălzi timp de o jumătate de oră pentru a elimina unsoarea de protecție de pe anumite detalii. Acest proces este însoțit de eliminarea unui miros neplăcut, de aceea, înainte de calcinare asigurați-Vă că cuptorul este liber și încăperea este bine aerisită.

În procesul de calcinare ușa cuptorului trebuie să fie deschisă!

7.3.2. Pentru a aprinde arzătorul cuptorului trebuie:

1) să apăsați de gaura de aprindere un chibrit aprins (figura A.7);

2) să apăsați și să rotiți mînerul robinetului cuptorului la 90° împotriva acelor de ceasornic pînă la alinierea părții îngustate a mînerului cu simbolul de pe panou, care indică faptul că robinetul este deschis la maxim (flacăra mare, figura A.6) și să aprindeți gazul.

În aragazurile de model 103-107,113, 203-207, 213 echipate cu automat de siguranță, este necesar de a îndeplini suplimentar următoarele:

3) să așteptați apinderea flăcării ținînd apăsat mînerul robinetului, iar după aceasta continuați să țineți mînerul apăsat încă 10 sec.;

4) eliberați mînerul și convingeți-vă că flacăra nu s-a stins.

7.3.3 Reglarea intensității de ardere a cuptorului poate fi efectuată prin rotirea mînerului robinetului corespunzător împotriva direcției acelor de ceasornic. Cu toate acestea, deschizînd ușa cuptorului fiți atenți să nu se stingă flacăra.

7.4 Utilizarea dispozitivului de iluminare (modelele 101, 102, 103, 105, 106,107,113, 201, 202, 203, 205, 206, 207, 213)

7.4.1 Pentru examinarea vizuală a procesului de copt și prăjit în cuptor, trebuie utilizat dispozitivul de iluminare.

Pornirea și oprirea dispozitivului de iluminare a cuptorului se efectuează prin apăsarea comutatorului 3 (figura A.1), situat pe panou 4.

7.5 Utilizarea cuptorului.

7.5.1 Coacerea produselor de patiserie se va efectua într-un vas instalat pe raftul-griă al cuptorului și care nu acoperă în totalitate suprafața acestuia. Vasul pentru copt se așează pe raftul-griă, astfel încât spațiile libere dintre vas și pereții laterali ai cuptorului să fie egale.

Nu se recomandă de a coace produse de patiserie pe tava emailată destinată frigerii.

7.5.2 Înainte de coacere cuptorul se încălzește timp de 10 - 15 min.

7.5.3 Coacerea produselor din aluat se recomandă pe al treia raft din partea de sus:

- cocă - 20 - 25 min;

- biscuit - 40 - 50 min;

- produse din aluat sfărîmicios - 30 - 40 min.

7.5.4 Gradul de încălzire al cuptorului este indicat de indicatorul de temperatură 11, situat pe ușa cuptorului 12 (figura A.1). La creșterea temperaturii în cuptor, acul se mișcă în direcția acelor de ceasornic. Valoarea mai mare a indicatorului corespunde temperaturii mai ridicate în cuptor. Trebuie remarcat faptul că indicatorul nu este un echipament de măsurare și nu poate servi pentru măsurarea temperaturii. Cu toate acestea, obținînd o anumită experiență de lucru cu aragazul, proprietarul acestuia

5 CONSTRUCTIA ARAGAZULUI

5.1 Aragazul este proiectat în forma unui soclu cu cuptor 7 (figura A.1) și compartiment pentru uz gospodăresc folosit pentru păstrarea veselei și a accesoriilor cuptorului (tavă pentru frigere, raftul-grilă al cuptorului).

5.2 Suprafața de gătit a aragazului 27 este echipată cu patru arzătoare (vedeți p. 2.3), care constau din corpul arzătorului 16, aprinzător 18, capac 19.

5.3 Pe suprafața de gătit sunt amplasate două grătore 21 pentru plasarea vaselor.

5.4 Cuptorul este echipat cu raft-grilă 5 și tavă pentru frigere 6.

5.5 Cuptorul aragazurilor de model **101, 102, 103, 105, 106, 107, 113, 201, 202, 203, 205, 206, 207, 213** este dotat cu iluminare, aprinderea căreia se efectuează cu comutatorul 3, situat pe panou 4. Pentru iluminarea cuptorului acestor modele de aragaz este utilizat un bec electric cu puterea de 15 W prevăzut pentru temperatura de exploatare de plus 300°C (T300) cu soclu de tip „mignon”.

5.6 Aragazul este echipat cu patru picioare reglabile 8 (figura A.1), cu ajutorul cărora este stabilită poziția orizontală a suprafeței de gătit.

5.7 Aragazurile de model **102, 103, 106, 107, 113, 202, 203, 206, 207, 213** sunt dotate cu aprindere electrică a arzătoarelor suprafeței de gătit. Descărcătoarele aprinderii electrice 17 sunt incorporate în arzătoarele suprafeței de gătit.

5.8 Aragazurile sunt dotate cu automat de siguranță care împiedică fluxul de gaze în cazul stingerii arzătorului cuptorului (modelele **103-107, 113, 203-207, 213**) sau al suprafeței de gătit (modelele **106, 107, 206, 207**).

6 PREGĂTIREA DE PUNERE ÎN FUNCȚIUNE

6.1 Racordarea aragazului la sistemul de aprovizionare cu gaze naturale trebuie să fie efectuată de către un personal calificat al organizațiilor specializate, care posedă un permis (o licență) pentru instalarea și întreținerea aparatelor cu gaz – mecanici ai sectorului gaze sau ai serviciului de întreținere (o listă a unităților de service menționate este prezentată în carnetul de service).

Atenție! În caz de nerespectare a acestei cerințe posesorul aragazului este lipsit de dreptul de a beneficia de reparație gratuită și întreținere în termen de garanție.

Executorul trebuie să noteze în carnetul de service indicația privind instalarea și darea în exploatare a aparatului. Cheltuielile pentru racordare sunt suportate de către posesorul aragazului.

6.2 Modificările aragazului sunt strict interzise!

6.3 Pentru racordarea la rețeaua electrică cu tensiunea de 220 V curent alternativ cu frecvența de 50 Hz, aragazurile sunt echipate cu cablu de alimentare 1 special, rezistent la căldură (figura A.1). În cazul deteriorării acestuia, pentru a evita pericolul, înlocuirea lui se va efectua de către producător sau serviciul de întreținere. Pentru aceasta trebuie instalată o priză la o distanță de cel mult 1,5 m de la aragaz.

6.4 Dacă setul de livrare al aragazului include un capac de metal sau de sticlă, acesta trebuie fixat pe suprafața de gătit. Pentru a instala capacul de metal (executare **4A, 5A, 4B, 5B**) pentru opțiunea 1 (figura A.4) scoateți din cuptor punge cu accesorii – console pentru capac. Consolele trebuie fixate cu tăietura pe marginea din spate a capacului suprafeței de gătit, pînă la capăt. Ține-ți capacul astfel încât consolele să se potrivească cu plăcile și apăsând ușor pe capac (se va auzi un click), inserați consolele în plăci. Pentru a instala capacul de metal pentru opțiunea 2 introduceți consolele în orificiile inserțiilor. Instalarea capacului de sticlă (executare **6A, 7A, 6B, 7B**) se efectuează în conformitate cu figura A.5: instalați cuzinetele situate pe capacul de sticlă în canalele consolelor. La echiparea aragazului cu un panou de metal (executare **3A, 3B, 1A, 1B**), instalarea acestuia se efectuează cu ajutorul șuruburilor care trebuie introduse în găurile aliniate în suprafața de gătit a aragazului și panou, și fixate cu piulițe de partea inferioară.

7 PROCEDURA DE FUNCȚIONARE

7.1 Simbolurile convenționale ale minerelor, butoanelor și comutatoarelor pe panoul de comandă al aragazului sunt indicate în tabelul 4.

7.1.1 Principiul de operare cu robinetele este prezentat în figura A.6.

7.2 Pornirea arzătoarelor suprafeței de gătit

7.2.1 Pentru a aprinde arzătorul suprafeței de gătit este necesar:

1) de a apropia un chibrit aprins de orificiile mixerului 18 (figura A.1);

2) de a apăsa și de a roti mineral robinetului 13 la 90° împotriva acelor de ceasornic pînă la alinierea marșajului de pe mineral robinetului cu simbolul de pe panou, care indică faptul că robinetul este deschis la maxim (flacăra mare, figura A.6);

7.2.2 pentru a aprinde arzătorul suprafeței de gătit cu ajutorul dispozitivului de aprindere electrică (modelele **102, 103, 106, 107, 113, 202, 203, 206, 207, 213**) este necesar:

1) de a deschide la maxim robinetul arzătorului;

2) de a apăsa butonul de aprindere electrică pentru câteva secunde (pînă la aprinderea gazului).

KEYFIYYƏTLİ, TƏHLÜKƏSİZ, ETİBARLI !



016 13



029



ME 10



SİZİ MƏİŞƏT PİLƏTƏSİNİN ƏLDƏ OLUNMASI MÜNASİBƏTİLƏ TƏBRİK EDİRİK !

Qaz pilətələri Ukraynada qəbul edilmiş texniki rəqlamentlərə uyğunluq haqqında bəyannamələrə, TUV CERT (Almaniya), UkrSEPRO (Ukrayna) sertifikatları Sistemində uyğunluq sertifikatlarına, Gömrük Birliyinin uyğunluq sertifikatlarına malikdir.

İstehsalçı - müəssisənin keyfiyyətin idarə olunma sistemi ISO 9001:2008 beynəlxalq standartların tələblərinə cavab verir və UkrSEPRO (Ukrayna) sistemində sertifikatlaşdırılmışdır.

Pilətənin konstruksiyası onun asan və rahat isticradəsini təmin edir, lakin biz həmin təlimat kitabçasının öyrənilməsinə bir qədər vaxt ayırmanızı Sizə tövsiyyə edirik. Düzgün istismar, təhlükəsizlik qaydalarına və təlimat kitabçasında qeyd olunmuş göstərişlərə riayət olunma zaman pilətə Sizə uzun illər ərzində xidmət edəcəkdir.

1 ÜMUMİ GÖSTƏRİŞLƏR

1.1. **100, 101, 102, 103, 104, 105, 106, 107, 113, 200, 201, 202, 203, 204, 205, 206, 207, 213** modeli **1Y, 2Y, 3Y, 4Y, 5Y, 6Y, 7Y** icralı (Y-hərfləri A və ya B) ПГ 4 döşəməyə qoyulan dörd odluqlu qaz məişət pilətələri məişət şəraitində qidanın hazırlanması üçün nəzərdə tutulmuşdur (bundan sonra mətndə - pilətələr).

1.2. EN 30-1-1:2008, DÜST R 50696-2006 və STB EN 30-1-1:2005 üzrə təsncirata əsasən pilətələr 2-ci sinif, 1-ci yanmsinifə aiddilər (cihaz ele quraşdırılır ki, hər iki tərəfi açıq olur - bax bənd 6.7 və şəkil A. 3).

1.3. Pilətənin alınması zaman mütləq onun komplektliyini, mexaniki zədələrin olmamasını, eləcə də məmulatın bütünlüklə keyfiyyətini yoxlayın.

1.4. Pilətələr DÜST 5542-87 təbii qazda və ya DSTU 4047-2001 mayeləşdirilmiş (balon) qazında işləyə bilərlər.

1.5 Pilətənin konstruksiyası daim təkmilləşir, buna görə də həmin təlimat kitabçasında əks olunmayan bəzi dəyişikliklər mümkündür.

2 TEXNİKİ MƏLUMATLAR

2.1 İstehsalçı tərəfindən pilətənin sazlandığı qazın növü və təzyiqi, eləcə də onun modeli qablaşdırımda və təsərrüfat bölməsinin yan divanna yapışdırılması lövhədə qeyd olunmuşdur.

2.2. Pilətənin digər qaz təzyiqinə keçirilməsi (mayeləşdirilmiş (balon) qazına) ucluqların dəyişdirilməsi ilə həyata keçirilir, bunu da qaz xidməti və ya servis mərkəzinin mexaniki yerinə yetirir (emalatxanalann siyahısı servis kitabçasında höstərilmişdir).

1B, 2B, 3B, 4B, 5B, 6B, 7B icralı ucluqları əlavə olaraq almaq lazımdır, onların həmçinin servis mərkəzində siccariş olunması və alınması mümkündür. Servis kitabçasında mexanik ucluqların dəyişdirilməsi haqqında qeydlər aparır. Əmək haqqı pilətənin sahibi tərəfindən ödənilir.

Odluqların istilik qüvvəsindən, qazın növü və təzyiqindən asılı olaraq ucluqların xarakteristikası 1-ci cədvəldə təqdim olunmuşdur.

CƏDVƏL 1 - UCLUQLARIN XARAKTERİSTİKASI

Odluğun tipi	Qazın növü	Qazın nominal təzyiqi, Pa	Odluğun istilik qüvvəsi, kVt, min*/ max**	Ucluq dəliyiinin diametri, mm	Ucluğun marka-lanması	Mayeleş-dirilmiş qazın sərfi, q / saat
masanın köməkçi odluğu	Təbii butan propan	G20 G20 G30 G31	1274 1960 2940 2940	0,65 / 0,75 0,65 / 0,75 0,65 / 0,75 0,55 / 0,65	0,75 0,68 0,45 0,45	75 68 45 46
masanın yarım-sürətli odluğu	Təbii butan propan	G20 G20 G30 G31	1274 1960 2940 2940	1,50 / 1,70 1,50 / 1,70 1,50 / 1,70 1,25 / 1,45	1,10 1,00 0,65 0,65	110 100 65 65

Cədvəl 1 davam

masanın sürətli odluğu	Təbii butan	G20 G30	1274 2940	2,40 / 2,65 2,40 / 2,75	1,40 0,85	140 85	— 200
	propan	G31	2940	2,05 / 2,35	0,85	85	168
sobanın odluğu	Təbii butan	G20 G30	1274 2940	2,30 / 2,65 2,30 / 2,90	1,40 0,85	140 85	— 211
	propan	G31	2940	1,95 / 2,50	0,85	85	178

* - DSTU 2204-93 əsasən hesablanmışdır ;

** - DÜST R 50696-2006, STB EN 30-1-1-2005 əsasən hesablanmışdır.

2.3. Pilətə aşağıdakılarla təchiz olunmuşdur :

- dörd masa odluğu ilə o cümlədən:

100-107, 113 modelli: iki yarım sürətli, bir sürətli təsir və bir - köməkçi;

200-207, 213 modelli: üçü - yarım sürətli, biri sürətli təsirli ;

- "aşağı alov" təsbit olunmuş vəziyyətlə odluq kranları ilə ;

- soba temperaturunun indikatoru ilə ;

- pilətə masasının üfqi vəziyyətinin nizamlanması üçün qurğular ilə ;

- 2-ci cədvələ əsasən qurğular ilə.

2.4. Pilətlərin əsas parametrləri və ölçüləri 2a cədvəlində qeyd olunmuş parametr və ölçülərə müvafiq olmalıdır.

CƏDVƏL 2 - MODELLƏR ÜZRƏ PILƏTƏDƏ QURĞULARIN OLMASI

Qurğular	Modellər üzrə (+) mövcud olması (1Y-7Y icralı)									
	100 200	101 201	102 202	103 203	104 204	105 205	106 206	107 207	108 208	109 209
Sobanın işıqlandırılması	-	+	+	+	-	+	+	+	+	+
Masanın odluqlarının elektrik alovlandırılması	-	-	+	+	-	-	+	+	+	+
Soba odluğunun alovunu nəzarət etmək üçün təhlükəsizlik avtomatı	-	-	-	+	+	+	+	+	+	+
Masa odluqlarının alovunu nəzarət etmək üçün təhlükəsizlik avtomatı	-	-	-	-	-	-	+	+	-	-
Taymer	-	-	-	-	-	-	-	+	+	+

CƏDVƏL 2A - TEXNIKI MƏLUMATLAR

Parametrin adı	Qiymət
Masa odluqlarının FİƏ, %, ən azı	59* / 52**
Sobanın qızdırılmasının iş diapazonu : - sobada minimal temperatur, °C, ən çoxu - sobada maksimal temperatur, °C, ən azı	160 270
Sobanın faydalı həcmi, dm ³	62
Elektrik şəbəkənin gərginliyi, V	220±22
Nominal tezlik, Hz	50
Sobanın işıqlandırma lampasının nominal gücü, Vt	15
Pilətlərin ölçüləri (ön və arxa səthlərdə çıxan xidmət elementləri və dekorativ elementlərini nəzərə almadan): - hündürlük (masanın daxili səthinə qədər) - dərinlik - en (yan divarlarının kənarları ilə): 100-107, 113 modeli 200-207, 213 modeli	850±5 600±5 500±5 600±5

4.2 Schemele electrice principale ale aragazurilor sunt prezentate în figura A.2.

4.3 Înainte de a cupla aragazul la rețeaua electrică trebuie verificată lipsa unor posibile încălcări de izolare a cablului de alimentare, a ștecărilor și a prizei. În cazul apariției semnelor de scurtcircuit la piesele conductoare de curent electric ale aragazului (furnicături la atingerea părților metalice), acesta trebuie decuplat și apelat un mecanic al serviciului de întreținere.

4.4 **Decuplați** aragazul de la rețeaua electrică prin scoaterea ștecărilor din priză în timpul:

- curățării aragazului;
- spălării podelei în apropierea aragazului și dedesubtul acesteia;
- îndeplinirii oricăror lucrări legate de întreținerea aragazului.

4.5 Utilizarea aparatului pe gaz pentru pregătirea alimentelor duce la creșterea temperaturii și a umidității în încăpere. De aceea, în bucătărie trebuie să existe un sistem de ventilare eficient, pentru această este necesar de a păstra deschise orificiile naturale de ventilare sau de a conecta dispozitivul mecanic de ventilare. La utilizarea intensă și de durată a aparatului poate fi necesară o aerisire suplimentară (deschiderea ferestrei și ventilarea eficientă sau conectarea dispozitivului mecanic de ventilare).

4.6 În timpul funcționării aragazului este necesar de a deschide oberlihtul pentru a elimina produsele de ardere.

În cazul apariției mirosului de gaz în încăpere este necesar de a închide robinetul frontal de gaze al aragazului precum și toate robinetele aragazului, de a deschide fereastra și de a aerisi încăperea.

Nu pot fi efectuate careva lucrări legate de foc și producerea de fum: nu fumați, nu aprindeți lumina, nu conectați aparatele electrice etc. pînă la eliminarea scurgerilor de gaze.

În cazul unei scurgeri de gaze este necesară chemarea imediată a personalului calificat al serviciului de urgență sau a mecanicului serviciului de întreținere (lista adreselor este prezentată în carnetul de service).

În cazul unei intoxicații cu monoxid de carbon, simptomele căreia sunt slăbiciunea generală, amețeli, este necesar de a scoate victima la aer curat și de a elibera pieptul de îmbrăcăminte. Persoana trebuie readusă la viață, așezată în poziție orizontală fără a-i permite să adoarmă și este necesar de a chema un medic.

4.7 **SE INTERZICE** exploatarea aragazului în încăperi cu risc înalt, caracterizat prin prezența a cel puțin uneia dintre următoarele condiții:

- umiditate specifică (încăperi unde umiditatea relativă a aerului depășește 80%, în cazul în care plafonul, pereții, podeaua și obiectele din încăpere sunt umede);
- podele conductoare de curent electric (de metal, pământ, de beton fără acoperire, de cărămidă, etc.).

4.8 SE INTERZICE:

- utilizarea jetului de abur pentru curățirea aragazului;
- utilizarea aragazului cu cablul de alimentare defect;
- atingerea simultană a aragazului racordat la rețeaua electrică și a dispozitivelor cu legare la pământ naturală (calorifere, robinete de apă, etc.);
- utilizarea aragazului defect;
- plasarea pe aragaz a obiectelor ușor inflamabile (hîrtie, cîrpe etc.);
- admiterea scurgerii de lichide pe arzătoare;
- uscarea hainelor deasupra aragazului;
- admiterea la aragazul în funcțiune a copiilor fără supravegherea părinților;
- lăsarea fără supraveghere a aragazului în funcțiune;
- utilizarea aragazului în scopul încălzirii încăperii.

ATENȚIE! Nu lăsați în cuptor sau în compartimentul pentru uz gospodăresc accesoriile pentru întreținerea aragazului (cîrpe, agenți de curățare).

4.9 La pregătirea alimentelor grătarul suprafeței de gătit asigură o poziție stabilă a vaselor cu diametrul minim de 120 mm pentru toate arzătoarele suprafeței și cu diametrul minim de 60 mm pentru arzătorul cu diametru mic (pentru consumatorii din Rusia și Republica Bielarus - minim 90 mm).

ATENȚIE! Nu se admite utilizarea vaselor cu fundul curbat sau diametrul mai mic decât cel indicat.

4.10 **ATENȚIE!** Aragazul nu este destinat pentru utilizarea de către persoanele (inclusiv copiii) cu capacități fizice, senzoriale sau mintale reduse sau în lipsa experienței de viață și a cunoștințelor necesare, în cazul în care aceste persoane nu se află sub supraveghere sau nu sunt instruite cu privire la utilizarea aparatului de către o persoană responsabilă pentru siguranța lor.

Copiii trebuie să se afle sub supraveghere pentru a evita jocul cu acest aparat.

4.11 **ATENȚIE!** Înainte de a deschide capacul suprafeței de gătit a aragazului, trebuie îndepărtate orice murdării lichide de pe acesta. Înainte de a închide capacul, suprafața aragazului trebuie să fie rece.

4.12 **ATENȚIE!** Deschideți ușa cuptorului doar cu ajutorul mânerului, evitînd atingerea de suprafețele fierbinți ale ușii.

4.13 **ATENȚIE!** La încălzire, capacul de sticlă se poate sparge. Deconectați toate arzătoarele înainte de a închide capacul aragazului.

4.14 **ATENȚIE!** Cu orice întrebări referitor la reparația aragazurilor, Vă puteți adresa la unitățile de service specializate. Lista, adresele și telefoanele de contact ale acestora sunt prezentate în carnetul de service.

Art.	Accesorii	Modele de executare XA/XB (X-cifrele 1-7)									
		100 200	101 201	102 202	103 203	104 204	105 205	106 206	107 207	113 213	
5	Raft-grilă al cuptorului*	1	1	1	1	1	1	1	1	1	
6	Tavă pentru prăjit *	1/-	1/-	1/-	1/-	1/-	1/-	1/-	1/-	1/-	
24	Panou	conform executărilor (a se vedea tabelul 3a)									
25	Capac de metal al suprafeței de gătit	conform executărilor (a se vedea tabelul 3a)									
26	Capac de sticlă al suprafeței de gătit	conform executărilor (a se vedea tabelul 3a)									
-	Set elemente de fixare** a panoului	conform executărilor (a se vedea tabelul 3a)									
-	Set elemente de fixare** a capacului de metal al suprafeței de gătit	conform executărilor (a se vedea tabelul 3a)									
-	Duză pentru gaz de butelie**	5/-	5/-	5/-	5/-	5/-	5/-	5/-	5/-	5/-	

* - accesoriile se află în cuptor;

** - accesoriile, ambalate într-un pachet de polietilenă, se află în cuptor.

Atenție! Pentru a evita deteriorarea în timpul transportării, pe grătarul suprafeței de gătit sunt fixate amortizoare de cauciuc. În caz de necesitate, ele pot fi înlăturate.

Atenție! Uzina producătoare nu acceptă pretenții referitor la echipamentul incomplet al aragazului după vânzarea acestuia!

TABELUL 3A - COMPONENTE* ȘI ACCESORII ALE ARAGAZURILOR CONFORM EXECUTĂRILOR

Art.	Componente* și accesorii	Cantitatea, buc, conform executărilor (literele Y, A sau B)						
		1Y	2Y	3Y	4Y	5Y	6Y	7Y
9	Ușa compartimentului pentru uz gospodăresc	-	1	1	1	-	1	-
10	Sertar mobil	1	-	-	-	1	-	1
24	Panou	1	-	1	-	-	-	-
25	Capac de metal al suprafeței de gătit	-	-	-	1	1	-	-
26	Capac de sticlă al suprafeței de gătit	-	-	-	-	-	1	1
-	Set elemente de fixare a panoului	1	-	1	-	-	-	-
-	Set elemente de fixare a capacului de metal al suprafeței de gătit (pentru opțiunea 1, figura A.4)	-	-	-	1	1	-	-

* - alte componente vedeți figura A.1.

4 CERINȚE DE SECURITATE

4.1 Aragazurile corespund cerințelor de securitate ale următoarelor acte normative:

- pentru consumatorii din Ucraina - DSTU 2204 - 93, TY Y 14309505-012-96, DSTU IEC 60335-2-6:2006, DSTU SICPR-14-1:2004, DSTU SICPR-14-2:2007, DSTU IEC 61000-3-2:2004, DSTU IEC 61000-3-3:2004;

- pentru consumatorii din Rusia – DÜST R 50696-2006, DÜST R 52161.2.6-2006, DÜST R 51318.14.1-2006, DÜST R 51318.14.2 - 2006, DÜST R 51317.3.2 - 2006, DÜST R 51317.3.3 - 2008;

- pentru consumatorii din Uniunii Vamale - STB MEK 60335-2-6-2006, STB EN 50164-2004, STB EN 30-1-1-2005, STB EN 30-2-1-2004, DÜST R 51317.3.2-2006, DÜST R 51317.3.3-2008, DÜST R 51318.14.1-2006, DÜST R 51318.14.2-2006.

Construcția aragazurilor, în ceea ce privește securitatea electrică corespunde **clasei II** de protecție împotriva șocurilor electrice.

Cădvəl 2A davam

Piletənin çəkisi (netto), kq, ən çox

İcra olunmalara görə, bax cədvəl 2b

* - DSTU 2204-93 əsasən hesablanmışdır ;

** - DÜST R 50696 - 2006, STB EN 30-2-1-2004 əsasən hesablanmışdır.

CƏDVƏL 2B - PİLƏTƏLƏRİN ÇƏKİSİ (NETTO) ***

Modellər	İcralar						
	1A/1B	2A/2B	3A/3B	4A/4B	5A/5B	6A/6B	7A/7B
100	—	33,0/32,5	34,5/33,5	35,5/35,0	37,0	38,0	40,0
101	—	34,0	35,0	35,5	37,5	38,0	40,0
102	—	34,0	35,0	35,5	37,5	36,5	38,5
103	—	34,0	35,0	36,0	37,0	36,5	38,5
104	—	34,0	34,5/34,0	36,0/35,5	37,5	38,0	38,0
105	—	34,0	35,0	35,5	37,5	38,0	38,5
106	—	34,0	35,0	36,0	37,5	37,0	38,5
107	—	34,0	35,0	36,5	37,5	37,0	39,0
113	—	34,0	35,0	35,5	37,5	36,5	38,5
200	39,5	39,0	40,0	41,0	40,5	43,0	41,5
201	39,5	39,0	40,0	41,0	41,0	43,0	42,0
202	39,5	39,0	40,0	41,0	41,0	43,0	42,0
203	40,0	39,0	40,0	41,0	40,5	43,0	42,0
204	39,0	39,0	40,0	41,0	40,5	43,0	41,5
205	39,5	39,0	40,0	41,0	41,0	44,0	42,0
206	39,5	39,0	40,0	41,0	41,0	43,0	42,0
207	39,0	39,0	40,0	41,0	40,5	43,0	41,5
213	40,0	39,0	40,0	41,0	41,5	43,0	42,5

*** - piletənin qablaşdırmada və təqdim olunmuş cədvəldə qeyd olunmuş faktiki çəkisindən (netto / brutto) kənara çıxma materialın sıxlığından asılı olaraq qablaşdırma çəkisindən kənara çıxmalar ilə icazə verilən müvafiq normativ sənədlər üzrə nazikləbəqəli metal qalınlığında icazə verilən kənara çıxmalar ilə əsaslanmışdır.

3 TƏDARÜK KOMPLEKTİ

3.1. Təlimat kitabçasını sonradan oxumazdan əvvəl mətn hissəsindən sonra yerləşdirilmiş şəkillərə baxın (əlavə B).

3.2. Tədarük komplektinə komplektə edici məmulatlar dəsti ilə (cədvəl 3) qablaşdırmada qaz piletəsi (şəkil A. 1), qaz piletəsinin istismanı üzrə təlimat kitabçası və servis kitabçası daxildir.

CƏDVƏL 3 - PİLƏTƏLƏRİN KOMPLEKTƏ EDİCİ MƏMULATLARI

Poz.	Komplektə edici məmulatlar	XA / XB icra modelləri (X - rəqəmlər 1 - 7)									
		100 200	101 201	102 202	103 203	104 204	105 205	106 206	107 207	113 213	
5	Soba qəfəsi *	1	1	1	1	1	1	1	1	1	
6	Qızartma üçün tava *	1/-	1/-	1/-	1/-	1/-	1/-	1/-	1/-	1/-	
24	Lövəcik	icra üzrə (bax cədvəl 3 a)									
25	Masanın qapağı, metal	icra üzrə (bax cədvəl 3 a)									

Poz.	Komplektə edici məmulatlar	XA / XB icra modelləri (X - rəqəmlər 1 - 7)																	
		100	101	102	103	104	105	106	107	113	200	201	202	203	204	205	206	207	213
26	Masanın qapağı, şüşə	icra üzrə (bax cədvəl 3 a)																	
-	Lövheyin bərkitmə detallarının komplekti **	icra üzrə (bax cədvəl 3 a)																	
-	Masanın metal qapağının bərkitmə detallarının komplekti **	icra üzrə (bax cədvəl 3 a)																	
-	Balon qazı üçün ucluq **	5/-	5/-	5/-	5/-	5/-	5/-	5/-	5/-	5/-	5/-	5/-	5/-	5/-	5/-	5/-	5/-	5/-	5/-

* - komplektə edici hissələr sobada yerləşir ;

** - komplektə edici hissələr polietilen paketə bükülmüş halda sobada yerləşir.

DİQQƏT ! Daşınma zamanı cızılmanın qarşısını almaq üçün piletə masasının qəfəsində rezin amortizatorlar quraşdırılmışdır. Lazım gəldiyində siz onları çıxarabilirsiniz.

DİQQƏT! İstehlacçı - zavod piletənin satışından sonra onun komplektliyinin tamam olmamasına görə iddiaları qəbul etmir !

CƏDVƏL 3A - İFALAR ÜZRƏ PİLƏTƏLƏRİN TƏRKİB HİSSƏLƏRİ* VƏ KOMPLEKTƏ EDİCİ MƏMULATLARI (AKSESUARLARIN)

Poz.	Tərkib hissələr * və komplektə edici məmulatlar	Miqdarı, ədəd, ifalar üzrə						
		1Y	2Y	3Y	4Y	5Y	6Y	7Y
9	Təsərrüfat şöbəsinin qapısı	-	1	1	1	-	1	-
10	Diyirlənib çıxan yeşik	1	-	-	-	1	-	1
24	Lövhe	1	-	1	-	-	-	-
25	Masanın metal qapağı	-	-	-	1	1	-	-
26	Masanın şüşə qapağı	-	-	-	-	-	1	1
-	Lövhenin bərkitmə detallarının komplekti	1	-	1	-	-	-	-
-	Masanın metal qapağının bərkitmə detallarının komplekti (1-ci variant üzrə, şəkil A. 4)	-	-	-	1	1	-	-

* - digər tərkib hissələrinə A. 1-ci şəkildə bax.

4 TƏHLÜKƏSİZLİK TƏLƏBLƏRİ

4.1. Piletələr aşağıdakı normativ sənədlərin təhlükəsizlik tələblərinə uyğundur :

- Ukrayna istehlakçıları üçün - DSTU 2204 - 93, TY Y 14309505-012-96, DSTU IEC 60335-2-6:2006, DSTU SICPR-14-1:2004, DSTU SICPR-14-2:2007, DSTU IEC 61000-3-2:2004, DSTU IEC 61000-3-3:2004; - Rusiya istehlakçıları üçün - DÜST R 50696-2006, DÜST R 52161.2.6-2006, DÜST R 51318.14.1-2006, DÜST R 51318.14.2 - 2006, DÜST R 51317.3.2 - 2006, DÜST R 51317.3.3 - 2008;

- Gömrük Birliyinin istehlakçıları üçün - STB MEK 60335-2-6-2006, STB EN 50164-2004, STB EN 30-1-2005, STB EN 30-2-1-2004, DÜST R 51317.3.2-2006, DÜST R 51317.3.3-2008, DÜST R 51318.14.1-2006, DÜST R 51318.14.2-2006.

Piletələrin konstruksiyaları elektrik təhlükəsizlik sahəsində elektrik cərəyanından vurma müdafiəsinin II sinfinə müvafiqdir.

4.2. Piletənin prinsiplial elektrik sxemləri A. 2-ci şəkildə təqdim olunmuşdu.

4.3. Piletəni elektrik şəbəkəsinə qoşmadan əvvəl qidalanma şuru, çəngəl və rozetka mümkün izolyasiya pozulmalarının olub - olmamasına görə yoxlanmalıdır. Piletəyə cərəyan aparan hissələrinin qapanma əlamətləri yarandıqı zaman (onun metalik hissələrinə əl vurduqda sancma) onu söndürmək və servis xidmətinin mexanikini çağırmaq lazımdır.

4.4. Aşağıdakı hərəkətlər zaman çəngəli rozetkadan çıxarmaqla piletəni elektrik şəbəkəsindən söndürün:

- piletənin təmizlənməsi ;
- piletənin yaxınlığında və onun altında döşəmənin yuyulması ;
- piletənin qulluğu ilə bağlı istənilən digər işlərin yerinə yetirilməsi.

TABELUL 2A (continuare)

Dimensiunile aragazurilor (fără a lua în considerație elementele de deservire și elementele decorative care depășesc limitele suprafețelor frontală și superioară):

- înălțimea (pînă la partea superioară a suprafeței de gătit	850±5
- adîncimea	600±5
- lățimea (pe marginile pereților laterali): modelele 100-107, 113	500±5
modelele 200-207, 213	600±5

Greutatea aragazului (netă), kg, nu mai mult

Conform executărilor, vedeți tabelul 2b

* - calculat în conformitate cu DSTU 2204-93;

** - calculat în conformitate cu GOST R 50696-2006, STB EN 30-2-1-2004.

TABELUL 2B - GREUTATEA (NETĂ) A ARAGAZULUI***

Modele	Executare						
	1A/1B	2A/2B	3A/3B	4A/4B	5A/5B	6A/6B	7A/7B
100	—	33,0/32,5	34,5/33,5	35,5/35,0	37,0	38,0	40,0
101	—	34,0	35,0	35,5	37,5	38,0	40,0
102	—	34,0	35,0	35,5	37,5	36,5	38,5
103	—	34,0	35,0	36,0	37,0	36,5	38,5
104	—	34,0	34,5/34,0	36,0/35,5	37,5	38,0	38,0
105	—	34,0	35,0	35,5	37,5	38,0	38,5
106	—	34,0	35,0	36,0	37,5	37,0	38,5
107	—	34,0	35,0	36,5	37,5	37,0	39,0
113	—	34,0	35,0	35,5	37,5	36,5	38,5
200	39,5	39,0	40,0	41,0	40,5	43,0	41,5
201	39,5	39,0	40,0	41,0	41,0	43,0	42,0
202	39,5	39,0	40,0	41,0	41,0	43,0	42,0
203	40,0	39,0	40,0	41,0	40,5	43,0	42,0
204	39,0	39,0	40,0	41,0	40,5	43,0	41,5
205	39,5	39,0	40,0	41,0	41,0	44,0	42,0
206	39,5	39,0	40,0	41,0	41,0	43,0	42,0
207	39,0	39,0	40,0	41,0	40,5	43,0	41,5
213	40,0	39,0	40,0	41,0	41,5	43,0	42,5

*** - abaterea greutății reale (netă / brută) a aragazului de la cea indicată pe ambalaj și în tabelul prezentat este justificată de variațiile admise ale grosimii foilor de metal subțire conform actelor normative corespunzătoare, variațiile admise ale greutății ambalajului în funcție de densitatea materialului.

3 SETUL LIVRĂRII

3.1 Înainte de citirea ulterioară a instrucțiunii vedeți figurile (anexa B) plasate după partea textuală.

3.2 Setul de livrare conține un aragaz (figura A.1) în ambalaj cu setul de accesorii (figura 3), ghidul de utilizare al aragazului și carnetul de service.

TABELUL 1 (continuare)

Arzător de acțiune rapidă a suprafeței de gătit	Gaze naturale G20	1274	2,40 / 2,65	1,40	140	—
	Gaze naturale G20	1960	2,40 / 2,65	1,35	135	—
	butan G30	2940	2,40 / 2,75	0,85	85	200
	propan G31	2940	2,05 / 2,35	0,85	85	168
Arzătorul cuptorului	Gaze naturale G20	1274	2,30 / 2,65	1,40	140	—
	Gaze naturale G20	1960	2,30 / 2,65	1,35	135	—
	butan G30	2940	2,30 / 2,90	0,85	85	211
	propan G31	2940	1,95 / 2,50	0,85	85	178

* - calculată în conformitate cu DSTU 2204-93;

** - calculată în conformitate cu GOST R 50696-2006, STB EN 30-1-1-2005.

2.3 Aragazul este echipat cu:

- patru arzătoare ale suprafeței de gătit:

modelele 100-107, 113: inclusiv două – de acțiune semi-rapidă, unul - de acțiune rapidă și unul auxiliari;

modelele 200-207, 213: dintre care trei - de acțiune semi-rapidă, unul - de acțiune rapidă;

- robinete ale arzătoarelor cu poziția „flacăra mică” fixată;

- indicator de temperatură al cuptorului;

- dispozitiv de reglare a poziției orizontale a suprafeței de gătit a aragazului;

- dispozitive în conformitate cu tabelul 2.

2.4 Parametrii de bază și dimensiunile aragazurilor trebuie să corespundă celor specificate în tabelul 2a

TABELUL 2 -PREZENȚA DISPOZITIVELOR ÎN ARAGAZ PE MODELE

Dispozitive	Prezența (+)pe modele									
	100 200	101 201	102 202	103 203	104 204	105 205	106 206	107 207	113 213	
Iluminarea cuptorului	-	+	+	+	-	+	+	+	+	
Aprindere electrică a arzătoarelor suprafeței de gătit	-	-	+	+	-	-	+	+	+	
Automat de siguranță pentru controlul flăcării arzătorului cuptorului	-	-	-	+	+	+	+	+	+	
Automat de siguranță pentru controlul flăcării arzătoarelor suprafeței de gătit	-	-	-	-	-	-	+	+	-	
Cronometru	-	-	-	-	-	-	-	+	+	

TABELUL 2A - PARAMETRI TEHNICI

Denumirea parametrului	Valoare
COP (Coeficientul de performanță) al arzătoarelor suprafeței de gătit, %, nu mai puțin	59* / 52**
Interval de încălzire a cuptorului: - temperatura minimă în cuptor, °C, nu mai mult - temperatura maximă în cuptor, °C, nu mai puțin	160 270
Volum util al cuptorului, dm ³	62
Tensiunea rețelei electrice, V	220±22
Frecvența nominală, Hz	50
Puterea nominală a becului de iluminare a cuptorului, W	15

4.5. Qidanın qazın üzərində hazırlanması üçün cihazın istifadə olunması otaqda temperatur və nəmliyin artmasına gətirib çıxarır. Buna görə də mətbəx məkanında yaxşı ventilyasiya olmalıdır, bunun üçün bütün təbii ventilyasiya dəliklərini açıq saxlamaq lazımdır və ya mexaniki ventilyasiya qurğusu qoşulmalıdır. Cihazın intensiv və uzun müddətli istifadəsi zaman əlavə ventilyasiya tələb oluna bilər (pəncərələrin açılması və effektiv havalandırma və ya mexaniki ventilyasiya qurğusunun qoşulması).

4.6. Piletənin işi zaman yanma məhsullarının çıxarılması üçün nəfəsliliyi (pəncərənin kiçik gözünü) açmaq lazımdır.

Otaqda qaz qoxusunun yaranması zaman piletənin önündəki ümumi qaz kranını, eləcə də piletənin bütün kranlarını bağlamaq, pəncərələri açmaq, otağı havalandırmaq lazımdır.

Qaz sızmasını aradan qaldırmaq üçün od və qığılcımın əmələ gəlməsi ilə bağlı heç bir işi icra etməmək: siqaret çəkməmək, işığı, elektrik cihazlarını yandırmamaq və s.

Qaz sızması zaman dərhal Dövlət qaz idarəsinin qəza xidmətinə və ya servis xidmətinin mexanikini çağırmaq lazımdır (ünvanlar servis kitabçasında göstərilib).

Əlamətləri ümumi zəiflik, baş gicəllənməsi olan dəm qazı ilə zəhərlənmə zamanı zərərçəkmiş təmiz havaya çıxarmaq və döş qəfəsini sıxan paltarlardan azad etmək, zərərçəkmiş özünə gətirmək, yuxuya getməyə imkan vermədən uzandımaq və həkim çağırmaq lazımdır.

4.7. Daxilində aşağıdakı şərtlərin heç olmasa birinin mövcud olması ilə xarakterizə olunan yüksək təhlükəli məkanlarda piletənin istismar olunması **QADAGAN OLUNUR**:

- xüsusi nəmişlik (havanın nisbi rütubəti 80 %-dən artıq olan otaqlar - tavan, divarlar, döşəmə və əşyalar nəmlə örtülü olduğu zaman);

- cərəyan keçirici döşəmələr (metal, torpaq, örtüyü olmayan dəmir - beton, kərpic və s.).

4.8. QADAGAN OLUNUR:

- piletəni buxar ilə təmizləmək;

- zədələnmiş qidalanma şnurunu olan piletədən istifadə etmək;

- elektrik şəbəkəsinə qoşulmuş piletəyə və təbii torpaqlanması olan qurğulara eyni zamanda toxunmaq (isitmə radiatorları, su kəməri kranları və s.)

- nasaz piletədən istifadə etmək;

- piletənin üzərinə tez alovlanan əşyalar qoymaq (kağız, parça və s.);

- odluqların üzərinə mayenin dağılmasına yol vermək;

- piletənin üzərində paltar qurutmaq;

- işlək vəziyyətdə olan piletənin yanına böyüklərin nəzarəti olmadan uşaqları buraxmaq;

- işlək vəziyyətdə olan piletəni nəzarətsiz qoymaq;

- qaz piletəsinə otağın qızdırılması üçün istifadə etmək.

DIQQƏT! Piletəyə qulluq ləvazimatlarını (əskilər, yuyucu vasitələr) soba və ya təsərrüfat şöbəsində saxlamayın.

4.9. Qidanın hazırlanması zaman masanın qəfəsi bütün masa odluqları üçün diametri ən azı 120 mm olan və diametri ən azı 60 mm olan kiçik diametrlili qabların sabit vəziyyətini təmin edir (Rusiya və Belarusiya Respublikasının istehlakçıları üçün - ən azı 90 mm).

DIQQƏT! Əyilmiş dibi və yuxarıda qeyd olunmuş diametrdən artıq diametri olan qabdan istifadəyə yol verilmir.

4.10. **DIQQƏT!** Aşağı fiziki, hissiyyat və ya əqli qabiliyyəti olan şəxslər tərəfindən (uşaqlar daxil olmaqla), və ya onlarda həyat təcrübəsinin və ya biliklərinin olmaması zaman (əgər onlar nəzarət altında deyillərsə, və ya təhlükəsizliyə görə məsul şəxs tərəfindən məlumatlandırılmadıqları təqdirdə) piletənin istifadəsi nəzərdə tutulmamışdır.

Uşaqlar cihazla oynamaqlarına yol verməmək üçün nəzarət altında olmalıdırlar.

4.11 **DIQQƏT!** İstənilən maye çirkəli piletə masasının qapağından açılmazdan əvvəl təmizlənməlidir. Qapağı bağlamazdan əvvəl masanın səthi soyulmalıdır.

4.12 **DIQQƏT!** Sobanın qapısını onun qaynar səthlərinə toxunmaqdan çəkinərək, yalnız qulpundan tutub açmaq.

4.13 **DIQQƏT!** Qızdığı zaman şüşə qapaq sına bilər. Piletəni qapaq ilə bağlamazdan əvvəl bütün odluqları və elektrik konforunu söndürmək lazımdır.

4.14 **DIQQƏT!** Qaz piletələrinin bütün təmir məsələləri üzrə ixtisaslaşdırılmış emalatxanalara müraciət edin. Onların siyahısı, ünvanları və telefonları servis kitabçasında göstərilmişdir.

5 PİLƏTƏNİN MEXANİZMİ (QURĞUSU)

5.1. Piletə tumba şəklində yerinə yetirilmişdir (şəkil A. 1), onun içində soba (7) və qabların və soba ləvazimatlarının (qızartmaq üçün tavalər, soba üçün qəfəslər) saxlanması üçün istifadə olunan təsərrüfat bölməsi yerləşir.

5.2 Piletə masasının (27) dörd odluğu var (bax bənd 2.3), onların tərkibinə odluq korpusu 16, qarışdırıcı 18, qapaq 19 daxildir.

5.3 Piletə masasında qabların qoyulması üçün iki masa qəfəsi (21) yerləşmişdir.

5.4 Soba qəfəsi (5) və qızartma üçün tava (6) ilə təchiz olunmuşdur.

5.5 **101, 102, 103, 105, 106, 107, 113, 201, 202, 203, 205, 206,207, 213** modeli qaz piletələrinin sobası işıqlandırma təchiz olunmuşdur, onun qoşulması panelde (4) yerləşən elektrik açarı (3) ilə həyata keçirilir. Bu piletələrin sobasının işıqlandırılması üçün gücü 15 Vt olan və müsbət 300°C (T300) istismar

temperaturu üçün nəzərdə tutulmuş elektrik lampası istifadə olunur.

5.6. Piletə dörd tənzimlənən ayaqçıqla (8) təchiz olunmuşdur (şəkil A. 1), nprı onların sayəsində masanın üfqi vəziyyəti müəyyən olunur.

5.7. **102, 103, 106, 107, 113, 202, 203, 206, 207, 213** qaz piletələri masa odluqlarının elektrik alovlandırılması ilə təchiz olunmuşlar. Elektrik alovlandırmanın elektrik boşaldıcısı (17) masa odluqlarını quraşdırılmışdır.

5.8. Piletələr təhlükəsizlik avtomatı ilə təchiz olunmuşlar, o soba odluğunun (**103, 104, 105, 106, 107, 113, 203, 204, 205, 206, 207, 213** modelləri) və ya masa odluğunun (**106, 107, 206, 207** modelləri) sönməsi halında qazın verilməsinin qarşısını alır.

6 İŞƏ HAZIRLIQ

6.1 Piletə qaz təchizatı sistemine qaz cihazlarının quraşdırılması və xidmət olunması üçün icazəsi (lisensiyası) olan ixtisaslaşdırılmış müəssisələrin təcrübəli personalı - qaz təsərrüfatı və ya servis xidmətinin mexanikləri tərəfindən qoşulmalıdır (emalatxanaların siyahısı aşağıda göstərilmişdir).

DIQQƏT ! Bu tələbin yerinə yetirilməməsi təqdirdə piletənin sahibi pulsuz təmir və zəmanət xidmətinə hüquqlardan məhrum olunur.

Quraşdırma və istismara daxil edilmiş haqqında qeydi icraçı servis kitabında aparmalıdır. Qoşulma üzrə işlər piletənin sahibi tərəfindən ödənilir.

6.2 Piletənin dəyişdirilməsi tamamilə qadağan olunur !







6.3 50 Hs tezlikli dəyişən cərəyanın 220 V gərginlikli elektrik şəbəkəsinə qoşmaq üçün piletələr xüsusi istiliyə davamlı 1 qida şnurları ilə təchiz olunmuşlar (şəkil A. 1). Onun zədələnməsi zaman təhlükədən qaçınmaq üçün şnurun dəyişdirilməsi istehsalçı və ya servis xidməti tərəfindən həyata keçirilir. Bunun üçün rozetkansı piletədən ən çox 1,5 m məsafədə quraşdırmaq lazımdır.

6.9. Əgər piletənin tədarük komplektinə metal və ya şüşə qapaq daxildir, onu masanın üzərinə quraşdırmaq lazımdır. Metal qapağın 1-ci variant üzrə quraşdırılması zaman (**4A, 5A, 4B, 5B** ifalar) (şəkil A. 4) duxovkadan komplekt edicilərlə - qapaq kronşteynləri ilə paketi çıxarın. Kronşteynləri dəlik tərəfindən masa qapağının arxa bortuna sona qədər taxmaq lazımdır. Qapağı elə götürün ki, kronşteynlər plankalar ilə üst - üst düşsün, və qapağa bir qədər basaraq (yüngül şıqqiltıya qədər), kronşteynləri plankaya yerləşdirmək. 2-ci variant üzrə metal qapağın yerləşdirilməsi zaman kronşteynləri taxmaların dəliyinə qoyun. Şüşə qapağın quraşdırılmasını (**6A, 7A, 6B, 7B** ifalar) A. 5-ci şəkillə müvafiq olaraq yerinə yetirin: şüşə qapaqda yerləşən vtulkaları kronşteynləri oyuqlarına quraşdırın. Piletənin metal sipər lə komplektasiyası zaman (ifa **1A, 1B, 3A, 3B**) onun quraşdırılması vintlər vasitəsilə həyata keçirilir, həmin vintləri piletə masası və sipərdə birləşdirilmiş dəliklərə yerləşdirmək və aşağıdan qayqa ilə bərkitmək lazımdır.

7 İŞ QAYDASI

7.1. Piletə panelində qulplar, düymələr və elektrik açarlarının şərti işarələri 4-cü cədvəldə göstərilmişdir.

CƏDVƏL 4 - PILETƏ PANELİNDƏ ŞƏRTİ İŞARƏLƏRİ

Sobanın işıqlandırılması	Elektrik alovlandırma	Masa odluqları				
		Soba	Sol ön	Sol arxa	Sağ arxa	Sağ ön
						

7.1.1. Kranların idarə olunma prinsipi A. 6-cı şəkildə göstərilmişdir.

7.2. Masa odluqlarının qoşulması

7.2.1. Masa odluğunu yandırmaq üçün aşağıdakılar tələb olunur :

1) yanan kibriti qanşdırıcının (18) dəliklərinə yaxınlaşdırmaq (şəkil A. 1) ;

2) kranın qulpunu (13) basmaq və saat əqrəbi istiqaməti əksində 90° çevirmək, kran qulpundakı işarə kranın maksimal açıq olmasını ifadə edən paneldəki işarə ilə birləşməsinə qədər (böyük məşəl, şəkil A. 6);

7.2.2. Masa odluğunu elektrik alovlandırma ilə yandırmaq üçün (**102, 103, 106, 107, 113, 202, 203, 206, 207, 213** modellər) aşağıdakılar tələb olunur :

1) odluq kranını maksimal şəkildə açmaq ;

2) elektrik alovlandırma düyməsinə bir neçə saniyə ərzində basmaq (qazın yanmasına qədər).

Əgər odluq yanmırsa elektrik alovlandırma düyməsinə təkrar basmaq və buraxmaq.

DIQQƏT ! Əgər odluğun elektrik alovlandırma düyməsinə beş dəfə basdıqdan sonra odluq yanmırsa - kranı bağlamaq və yanmanın səbəblərin aydınlaşdırılmasına qədər elektrik alovlandırma qurğusundan istifadə etməmək lazımdır.

CALITATIV, SIGUR, EFICIENT!



016 13



029



ME 10



FELICITĂRI PENTRU ACHIZIȚIONAREA ARAGAZULUI DE UZ CASNIC!

Aragazurile posedă o declarație de conformitate cu reglementările tehnice adoptate în Ucraina, certificatele de conformitate în Sistemele de certificare TUV CERT (Germania), УкрСЕПРО (Ucraina), certificatele de conformitate ale Uniunii Vamale.

Sistemul de management al calității întreprinderii-productoare îndeplinește cerințele standardului internațional ISO 9001:2008 și este certificat în sistemul UkrSEPRO (Ucraina).

Construcția aragazului oferă o utilizare simplă și convenabilă a acestuia, cu toate acestea, vă recomandăm să petreceți ceva timp pentru studierea acestui manual.

Fiind utilizat corect, respectând cerințele de securitate și urmînd instrucțiunile prezentate în manual, aragazul vă va deservi pentru o perioadă îndelungată.

1 INSTRUCȚIUNI GENERALE

1.1 Plitele de gaz pentru uz casnic, prevăzute pentru situare pe podea, echipate cu patru arzătoare ПГ4 de modelul **100, 101, 102, 103, 104, 105, 106, 107, 113, 200, 201, 202, 203, 204, 205, 206, 207, 213** executare **1Y, 2Y, 3Y, 4Y, 5Y, 6Y, 7Y** (literele Y-A sau B) sunt concepute pentru pregătirea alimentelor în condiții casnice (în continuare - aragazuri).

1.2 În conformitate cu clasificarea EN 30-1-1:2008, GOST R 50696-2006 și STB EN 30-1-1:2005 aragazurile se atribuie clasei 2, subclasei 1 (aparaturile se instalează în așa fel încît sunt accesibile 2 părți – a se vedea p. 6.7 și figura A. 3).

1.3 La procurarea aragazului, în mod obligator, asigurați-Vă de integritatea sa, lipsa defectelor mecanice, precum și de calitatea produsului, în general.

1.4 Aragazurile pot funcționa cu gaz natural GOST 5542-87 sau gaz lichefiat (de butelie) DSTU 4047-2001 (pentru Rusia - GOST 20448-90).

1.5 Construcția aragazului se perfecționează continuu, astfel fiind posibile careva schimbări ce nu sunt prezentate în acest manual.

2 PARAMETRI TEHNICI

2.1 Modelul, precum și tipul și presiunea gazului, pentru care este reglat aragazul de către producător sunt indicate pe ambalaj și pe plăcuța atașată pe partea interioară laterală a compartimentului pentru uz gospodăresc.

2.2 Transformarea aragazului la altă presiune de gaz (la gazul lichefiat (de butelie)) se efectuează, de către mecanicul serviciului gaze sau al centrului de service, prin înlocuirea duzelor (lista unităților de service este prezentată în carnetul de service). Executare **1B, 2B, 3B, 4B, 5B, 6B, 7B** duzele urmează a fi achiziționate suplimentar, este posibilă comandarea sau achiziționarea lor în centrul de service. Mecanicul face o înregistrare în carnetul de service privind înlocuirea duzelor. Cheltuielile pentru executarea lucrărilor sunt suportate de către posesorul aragazului.

Caracteristicile duzelor, în funcție de puterea termică a arzătoarelor, tipul și presiunea gazului sunt prezentate în tabelul 1.

TABELUL 1 – CARACTERISTICILE DUZELOR

Tipul arzătorului	Tipul de gaze	Presiunea nominală a gazului, Pa	Puterea termică a arzătorului, kW, min*/max**	Diametrul orificiului duzei, mm	Marcajul duzelor	Consumul gazului lichefiat, g / h
Arzător auxiliar al suprafeței de gătit	Gaze naturale G20	1274	0,65 / 0,75	0,75	75	—
	Gaze naturale G20	1960	0,65 / 0,75	0,68	68	—
	butan G30	2940	0,65 / 0,75	0,45	45	54
	propan G31	2940	0,55 / 0,65	0,45	45	46
Arzător de acțiune semi-rapidă a suprafeței de gătit	Gaze naturale G20	1274	1,50 / 1,70	1,10	110	—
	Gaze naturale G20	1960	1,50 / 1,70	1,00	100	—
	butan G30	2940	1,50 / 1,70	0,65	65	124
	propan G31	2940	1,25 / 1,45	0,65	65	104

3. Плитаны Мемлекеттік техникалық қадағалау бекіткен «Газ шаруашылығындағы қауіпсіздік қағидаларына», Мемлекеттік құрылыс бақылауы бекіткен ішкі және сыртқы құрылғыларды газбен қамтуға арналған құрылыс нормалары мен қағидаларына сәйкес орнату қажет.

Ресей тұтынушыларында плитаны орнату, баптау және қызмет көрсету Мемлекеттік техникалық қадағалау бекіткен 18.07.2000 ж. N 41 «Газ шаруашылығындағы қауіпсіздік қағидасының», 20.10.91 ж. бекітілген № 70-П «Ресей Федерациясында газ шаруашылығындағы техникалық пайдалану және қауіпсіздік талаптары қағидаларының» талаптарын міндетті түрде ескере отырып жүргізілуі тиіс.

4. Прибор түтін шығатын жолға жалғанбауға тиіс. Ол пайдалану жөніндегі нұсқаулықтың талаптарына және қолданыстағы ережелерге сәйкес орнатылуға тиіс. Приборды газда тамақ дайындауға пайдалану үй-жай ішінде температура мен ылғалдылықты арттырады. Сондықтан ас үй жайы жақсы желдетілуі тиіс. Ол үшін табиғи желдеткіш саңылаулары ашық болуға немесе механикалық желдеткіш құрылғы қосылуы болуға тиіс.

5. Плитаны қосу G 1/2» көлемді коллектор құбырының бұрандалы түйісі арқылы жүзеге асырылады.

6. Газ желісіне иілмелі шланг арқылы қосуға рұқсат етіледі, бұл ретте:

- газ қызметінен жергілікті стандарттар осындай қосылу түріне рұқсат беретінін анықтап алу қажет;

- иілмелі шлангінің сәйкестік сертификаты және шығарылған күні мен қызмет ету мерзімі көрсетілген құжаты болуға тиіс;

- шланг 1,5 метрден ұзын болмауы тиіс;

- шланг созылмаған және ширатылмаған, майыстырылмаған және кертілмеген болуға тиіс;

- шланг түтін мұржасының ыстық ауасы өтетін аймақпен өтпеуге және плитаның ыстық бетіне тимеуге тиіс;

- шланг ұзына бойы көзге көрініп тұруға тиіс.

Назар аударыңыз! Механикалық бүлінудер анықталған жағдайда шланг дереу ауыстырылуға тиіс. Шлангіні жөндеуге рұқсат етілмейді!

7 Плитаны орнатқан кезде мыналарды ескеру қажет (А3-сурет):

- плитаның бүйірлік қабырғасы мен ас үй жиһазы арасындағы және плитаның артқы қабырғасы мен қабырға бетіне дейінгі арақашықтық кемінде 15 мм болуға тиіс;

- плита үстелі мен плита үстінде орналасқан ас үй жиһазы арасындағы қашықтық кемінде 700 мм болуға тиіс;

- үстелдің жұмыс бетінен жоғары орнатылған жиһаз плитаның бүйір қабырғасынан кемінде 100 мм қашықтықта болуға тиіс.

8 Плитаның аяқтарын 8 (А.1-сурет) реттей отырып, үстелді горизонтальды күйде орналастыруға болады.

Назар аударыңыз! Плитаны көзделген көлемдерге сәйкес тікелей ас үй еденіне орнату қажет. Плитаны қандай да бір зат үстіне (тұғырға) орналастыруға болмайды. Орнатылғанынан кейін плитаны орнынан қозғамаңыз.

9. Қосар алдында плитаға орнатылған соплолардың қосу жағдайларына (газ түрі мен қысымы- 2.1, 2.2 т. қараңыз) сәйкестігін тексеру керек, қажет болса, 1-кестеге сәйкес ауыстыру керек.

Плитаны басқа газ түрімен жұмысқа келтіру үшін:

• Жанарғы бүріккісін 1- кестеге сәйкес жиынтықтағы бүріккіге ауыстыру керек: 7 мм бүйірлі кілт көмегімен жүзеге асады;

• Плита беті жанарғысының шағын жалын шамасын реттеу керек (А.9 сурет):

- жанарғыны жағыңыз;

- жанарғы қранының тұтқасын «шағын жалын» күйіне бұрыңыз;

- тұтқаны алып, кран ішінде немесе кран өзегінің қасында орналасқан реттеу бұрамасын (басқару панелін алу қажет болуы мүмкін) шағын жалын тұрақталғанша бұрыңыз (**сұйытылған газды пайдалану жағдайында реттеу бұрамасы аяғына дейін бұралған болуы керек**);

- кранды «үлкен жалын» күйінен «шағын жалынға» қойғанда жанарғының өшіп қалмауын қадағалаңыз. Жалын өшіп жатса, реттеу бұрамасын бұра отырып, қайта жұмыс күйіне келтіріңіз.

НАЗАР АУДАРЫҢЫЗ! Плитаны жұмыс күйіне қайта келтірген соң, газ шығып тұрмағанын тексеру қажет.

НАЗАР АУДАРЫҢЫЗ! Осындай операцияларды орындау кезінде плита желіден айырылуы болуы тиіс.

3) тәhlүкәсізлік автoмaтi илe тeчиз oлуnmұш пилeтeлeрдe (106, 107, 206, 207 мoдeллeрi), бaсилмiш кран қулпунu saxлaяapaқ aлoвun yанмaснu гoзлeмeк вe бундaн сонрa қулпу 10 сaниe әрзiндe тuтub saxлaнилмaснu дaвaм eтдiрмeк лaзимдiр ;

4) қулпу бурaxмaқ вe oдun сoнмeмeсiнe әмiн oлмaқ.

7.2.3. Yанмa интeнсивлиeнiн тeнзиmлeнмeсiнe қулпун сaат әqrәби истiqамeтiнiн әксiндe дoндeрiлмeсi илe иcрa eтмeк тoвcиe oлунур. Sonунa қeдeр дoндeрiлмe зaмaнu oдлуq «кiчiк aлoв» рeжимiндe iшлeйeцeкдiр (шeкiл A. 6).

Пилeтeлeрiн бeзи мoдeллeрiндe кран қулпунун мaксимaл aлoв вeзиyyeтiндe фиксaсиeсi нeзeрдe тuтuлмұсдур. Қулпу бу вeзиyyeтдeн чiхapмaқ үчүн oну бaсмaқ, дaхa сонрa иcә fierлaндiрмaқ лaзимдiр.

7.3. Сoбa oдлуғунун yaндiрiлмeсi

7.3.1. Сoбaдaн илк истифaдeдeн әvveл oну сaбунлу вe yа сoдaли мeллул илe yумaқ, тeмиз қурулaмaқ, дaхa сонрa иcә бeзи дeтaллaрнu үзeрiндeн қорuyucu сүртгүнү лeғv eтмeк үчүн yарим сaат әрзiндe yaндiрмaқ лaзимдiр. Бу прoсeс xoшaғeлмeз qoxунун yaйлмaсu илe мұшaйeт oлунур, бунa гoрe дe қиздiрiлмaдaн әvveл сoбaнiн бoш oлмaснa вe oтaғнu yaxшu вeнтилясиe oлуnmaснa әмiн oлун.

Қиздiрiлмe зaмaнu сoбaнiн қapисu ачiқ oлмaлдiр !

7.3.2. Сoбa oдлуғунu yaндiрмaқ үчүн ашaғидaкилар тeлeб oлунур :

1) yанaн кибрити филe дeлiйиe yaxнiлaшдiрмaқ (шeкiл A. 7) ;

2) кранiн қулпунu (13) бaсмaқ вe сaат әqrәби истiqамeтi әксiндe 90° чeвiрмeк, кран қулпундaкu iшарә кранiн мaксимaл ачiқ oлмaснu ифaдe eдeн пaнeлдeкi iшарә илe бiрлeшмeсiнe қeдeр (бoйүк мeшeл, шeкiл A. 6), вe қazи yaндiрмaқ.

Тәhlүкәсізлік автoмaтi илe тeчиз oлуnmұш 103-107, 113, 203-207, 213 пилeтe мoдeллeрiндe әлaвe oлaрaқ ашaғидaкиларu yerинe yetiрmеk лaзимдiр.

3) бaсилмiш кран қулпунu saxлaяapaқ aлoвun yанмaснu гoзлeмeк вe бундaн сонрa қулпу 10 сaниe әрзiндe тuтub saxлaнилмaснu дaвaм eтдiрмeк лaзимдiр ;

4) қулпу бурaxмaқ вe oдun сoнмeмeсiнe әмiн oлмaқ.

7.3.3. Сoбaнiн yанмa интeнсивлиeнiн тeнзиmлeнмeсiнe мұвaфиқ қулпун сaат әqrәби истiqамeтiнiн әксiндe дoндeрiлмeсi илe иcрa eтмeк oлaр. Бу зaмaн сoбaнiн қapисинu бiр қeдeр ачaрaқ aлoвun сoнмeмeсiнe әмiн oлмaқ лaзимдiр.

7.4. Iшiqлaндiрмa қуrғусундaн истифaдe (101, 102, 103, 105, 106, 107, 113, 201, 202, 203, 205, 206, 207, 213 мoдeллeрi).

7.4.1. Сoбaдa бiшiрiлмe вe қиздiрiлмeгe визуaл мұшaхидe үчүн ишiqлaндiрмa қуrғусундaн истифaдe eтмeк лaзимдiр.

Сoбa ишiqлaндiрiлмeсiнiн yaндiрiлмeсi вe сoндүрүлмeсi пaнeлдe (4) yerлeшeн eлeктpик ачapинн (3) (шeкiл A. 1) бaсилмeсi илe һaйaтa кeчiрiлiр.

7.5. Сoбaдaн истифaдe.

7.5.1. Un мeмyлaтлaрнiн бiшiрiлмeсiнe сoбa qeфeсiнe қoйулaн вe oнун сaһeсiнe тaмaмилe тuтмaйaн qабдa yerинe yetiрmеk лaзимдiр. Бiшiрiлмe үчүн qаб qeфeсiн үзeрiнe eлe қoйулур кi, qаб вe сoбaнiн yан дивaрлaри aрaсiндa aрa eynи oлсун.

Un мeмyлaтлaрнiн бiшiрiлмeсiнe қизaртмaлaр үчүн мiнaлaнмiш тaвaдa иcрa eтмeк тoвcиe oлунур.

7.5.2. Бiшiрiлмeдeн әvveл сoбaнu 10 - 15 дeқiqe әрзiндe қиздiрмaқ.

7.5.3. Хeмiрдeн oлaн мeмyлaтлaри yuxapидaн үчүncү рeфдe бiшiрmеk тoвcиe oлунур :

- мaйaли хeмiр - 20 - 25 дeқ ;

- бiсквит - 40 - 50 дeқ ;

- кoврeк зeмiрдeн мeмyлaтлaр - 30 - 40 дeқ.

7.5.4. Сoбaнiн қизмa дeрeсi һaqqиндa сoбa қapисиндa (12) yerлeшeн тeмпeрaтyрa индикaтopу (гoстeрiцisi) 11 фикр бiлдiрмeгe кoмeк eдiр (шeкiл A. 1). Сoбaдa тeмпeрaтyрaн қaлxмaсu зaмaн ox сaат әqrәби истiqамeтiндe һeрeкeт eдiр. Индикaтop гoстeрiцiлeрiнiн бoйүк қиymeтi сoбaдa yүксeк тeмпeрaтyрa мұвaфиқдiр. Qeyд eтmеk лaзимдiр кi, индикaтop һeсaблaмa тeхникaсu вaситeсi дeйл вe тeмпeрaтyрaн oлчүлмeсi үчүн истифaдe oлунa билмeз. Lakin пилeтe илe бiр қeдeр иш тeчрүбeсi әлдe eтдикдeн сонрa oнун сaһиби индикaтop oxунун һaнсu мoвqелeрiндe ән yaxшu бiшiрiлмe кейфиyyeтi әлдe oлундуғунu мoәyyeн eдe билeр.

7.6. Тeсeррүфaт шөбeси.

7.6.1 Тeсeррүфaт шөбeсiнiн қapилaри (3A, 4A, 6A, 3B, 4B, 6B ифaси пилeтeлeр) A.8-цi шeкiлe әсaсeн ачилiр: Oну (һeрeкeт 1) дaйaнiр қeдeр қaлдiрiн вe дeстeклeнмeсi, өзү (һeрeкeт 2) ачiн.

7.7 Tаyмeрдeн истифaдe (107, 113, 207, 213 мoдeллeр)

7.7.1 Tаyмeрiн қулпу (15) илe дeқiqeдe ифaдe oлунaн тeлeб oлунaн мүүдeтi тeйiн eтmеk (шeкiл A. 1). Бу мүүдeтдeн сонрa сeс сiqнaли eшiдiлeцeкдiр.

8 PİLƏTƏYƏ QULLUQ

8.1. Qəfəs, masa odluğu qapaqlarının çirkənləmələri, digər çirkəllər metal məmulatların təmizliyi üçün maddələrin vasitəsilə təmizlənmə bilər. Odluqlarda od kanallarını sərt şotka vasitəsilə təmizləmək lazımdır. Təmizlikdən sonra odluqların çıxarılan hissələrini səliqə ilə öz yerlərinə quraşdırın, çünki onların quraşdırılması qazın tam şəkildə yanmasına və elektrik alovlandırmanın etibarsız işinə gətirib çıxara bilər.

8.2. Piletənin minalanmış səthlərində tərkibində turşular olan (limon şirəsi, sirkə, üçüm şirəsi və s.) dağılmış mayeləri saxlamaq olmaz.

8.3. Piletələrin xarici səthləri və sobanın daxili sivarlarını sabun və ya soda məhlulunda isladılmış əski ilə silməz və təmiz qurulum lazımdır.

8.4. Piletələrin təmizlənməsi üçün abraziv tozlardan, eləcə də piletənin səthini zədələyə biləcək və tərkibində xlor, turşular və digər aqressiv komponentlər olan yuyucu vasitələrdən istifadə etməmək. Soba qapısının təmizlənməsi üçün sərt abraziv təcmizləyicilərdən və ya sərt metal küreciklərdən istifadə etməyin, çünki onlar səthi zədələyə (cıza) bilər və nəticədə o qəlpələrə sına bilər.

8.5. Alümin detallar və çəkilmiş şəkillər ilə səthləri xüsusi ehtiyatlıqla təmizləmək lazımdır ki, cızıq və sürtünmələrin ənalə gəlməsinin qarşısı alınsın, bu zaman yumşaq əski və neytral sabundan istifadə edin.

9 SAXLANMA, NƏQL ETMƏ VƏ İSTİFADƏ OLUNMA QAYDALARI

9.1. İstehlakçı üçün piletənin quraşdırılmasına qədər o zavod qablaşdırılmasında, təbii ventilyasiyası olan, süni şəkildə nizamlanan iqlim şərtləri olmadan bağlı otaqlarda saxlamaq lazımdır.

9.2. Quraşdırılma yerinə piletənin çatdırılması vertikal vəziyyətdə aparılmalıdır.

9.3. Daşınma zamanı piletə etibarlı, möhkəm şəkildə bərkidilməlidir ki, mümkün zərbələrin və nəqliyyat vasitəsinin içində yer dəyişməsinin qarşısı alınsın.

9.4. Daşınma zamanı piletənin soba qapısı qulpundan və kollektor borusundan tutulması qadağan olunur.

DIQQƏT ! Piletənin istismarına başlamazdan əvvəl onun detallarından qoruyucu plyonkanı çıxarmaq lazımdır.

9.5. Əgər köhnə piletə zibilliyə göndərilirsə, çalışın ki, onu istifadə üçün yararsız edəsiniz. Qidalanma şnurunu kəsin, piletəni işləməyən vəziyyətə gətirin.

9.6. Piletənin istifadə (utilizasiya) olunması haqqında daha ətraflı informasiya almaq üçün yerli hökumət orqanlarına, tullantıların çağırışı və istifadə (utilizasiya) olunması

10 TEXNİKİ XİDMƏT

10.1. Qaz piletəsinin texniki xidməti onun iş qabiliyyətində qalması üzrə işlərin yerinə yetirilməsindən, xüsusilə də kranların sürtünən səthlərinin vaxtaşırı yağlanması, digər qaz növünə keçmə zamanı ucluqların əvəz olunmasından və s. ibarətdir. Bu işlər zəmanətli emalatxanalara (servis kitabçasında bax) və ya qaz təsərrüfatı müəssisələrinin işçiləri tərəfindən aparılır.

10.2. "Zəmanətli təmir (xidmət) üzrə mal və ya xidmətlərin zəmanətli dəyişdirilməsini əldə etmiş alıcıların qeydə alınma qaydası" və Ukrayna Vergi məəcəlləsinin 140-cı maddəsinin tələbləri əsasında istehlakçı icbari qaydada servis kitabçasında zəmanət talonlarında (forma 3- və 4-qarant) qeyd olunmuş özü haqqında məlumat təqdim edir.

11 MÜMKÜN NASAZLIQLAR VƏ ONLARIN ARADAN QALDIRILMA METODLARI

11.1. Mümkün nasazlıqlar və onların aradan qaldırılma metodları 5-ci cədvəldə təqdim olunmuşdur.

Diqqət ! Nasazlıqların aradan qaldırılması üzrə işlərin aparılmasından əvvəl soyuducu cihazı elektrik şəbəkəsindən söndürün !

CƏDVƏL 5 - MÜMKÜN NASAZLIQLAR VƏ ONLARIN ARADAN QALDIRILMA METODLARI

Nasazlıq, onun zahiri təzahürü, əlavə əlamətlər	Ehtimal olunan səbəb	Aradan qaldırma metodu
Masa odluğu dəliklərində qaz yanmır	Dəliklər tutulmuşdur	Dəlikləri təmizləmək
Sobanın əsas odluğu fitil vasitəsilə yanmır	Fitil düzgün quraşdırılmamışdır	Fitil ilə quraşdırın ki, qaz axını kanala düşsün

5-Кестенің жалғасы

Қауіпсіздік жабықталған кран тұтқасын 10 секунд ұстап тұрғаннан кейін оты өшіп қалады.	автоматымен плиталарда орнатылмаған	Автоматтың термोजұбы	Сервистік қызмет жүзеге асырады: духовка түбінің қаппағын ағытып алу. Кронштейнді бүгу (қажет болған жағдайда сомынмен реттей отырып) арқылы термोजұпты оның бос жиегі жанарғы отының жоғары бөлігінің ортасында болуына қол жеткізу.
--	-------------------------------------	----------------------	---

ЕСКЕРТУЛЕР:

1) 5-кестеде берілген ұсыныстарға сәйкес жою мүмкін емес ақаулықтар анықталған жағдайда плитаны сатқан сауда ұйымына немесе сервистік шеберханаға (сервистік кітапшаны қараңыз) жүгіну қажет.

2) Духовканы жарықтандыру үшін платада 300°C температурада пайдалануға арналған қуаты 15 Вт, «миньон» цокольді электр шамы қолданылады.

НАЗАР АУДАРЫҢЫЗ! Қызмет ету мерзімі аяқталғаннан кейін (сервистік кітапшаны қараңыз, кепілдік міндеттемелер) плитаны одан әрі пайдалану туралы қорытынды беруге тиіс газ шаруашылығының немесе сервистік қызметтің механигін шақыртыңыз. Олай болмаған жағдайда өзіңізге және айналадағы адамдарға қауіп төндіруіңіз мүмкін.

12 ОРНАТУ ТӘРТІБІ

Сервистік қызмет мамандары ғана орындаулары керек

1. Плитаны орнатар алдында одан барлық орама материалдар мен құрамдас бұйымдарын алу қажет. Орама элементтері (пенополистирол, үлдір, метал скрепкалар) балалар үшін қауіпті болуы мүмкін, сондықтан оны бірден лақтырып тастаңыз немесе қол жетпейтін жерге жинап қойыңыз. Плитаның бүлінбегеніне және толық жиынтықталғанына көз жеткізіңіз.

2. Плиталар ГОСТ 5542-87 бойынша табиғи газда немесе ДСТУ 4047-2001 (Ресей үшін – ГОСТ 20448-90) бойынша сұйытылған (баллондағы) газда жұмыс істей алады. Жанарғының жылу қуатына, газ түрі мен қысымына байланысты сопло сипаттамалары 1-кестеде берілген.

1-КЕСТЕ – СОПЛО СИПАТТАМАЛАРЫ

Жанарғының үлгісі	Газ түрі	Газ номиналдық қысымы, Га	Жанарғының жылу қуаты, кВт* / m³**	Сопло саңылауының диаметрі, мм	Сопло маркировкасы	Сұйытылған газ шығыны, г/сағ
үстелдің қосалқы жанарғысы	табиғи G20	1274	0,65 / 0,75	0,75	75	—
	табиғи G20	1960	0,65 / 0,75	0,68	68	—
	бутан G30	2940	0,65 / 0,75	0,45	45	54
	пропан G31	2940	0,55 / 0,65	0,45	45	46
үстелдің жартылай жылдам жанарғысы	табиғи G20	1274	1,50 / 1,70	1,10	110	—
	табиғи G20	1960	1,50 / 1,70	1,00	100	—
	бутан G30	2940	1,50 / 1,70	0,65	65	124
	пропан G31	2940	1,25 / 1,45	0,65	65	104
үстелдің жылдам жанарғысы	табиғи G20	1274	2,40 / 2,65	1,40	140	—
	табиғи G20	1960	2,40 / 2,65	1,35	135	—
	бутан G30	2940	2,40 / 2,75	0,85	85	200
	пропан G31	2940	2,05 / 2,35	0,85	85	168
духовканың жанарғысы	табиғи G20	1274	2,30 / 2,65	1,40	140	—
	табиғи G20	1960	2,30 / 2,65	1,35	135	—
	бутан G30	2940	2,30 / 2,90	0,85	85	211
	пропан G31	2940	1,95 / 2,50	0,85	85	178

*-ДСТУ 2204-93 сәйкес есептелген;

**ГОСТ Р 50696-2006, СТБ ЕН 30-1-1-2005 сәйкес есептелген.

9 САҚТАУ, ТАСЫМАЛДАУ ЖӘНЕ ҚАЙТА ПАЙДАҒА АСЫРУ ҚАҒИДАЛАРЫ

9.1 Плита тұтынушыға орнатылғанға дейін жасанды климаттық жағдай жасалмаған табиғи ауа алмасуы бар жабық жайда зауыттық қаптамада сақталуға тиіс.

9.2 Плита орнатылатын жерге тігінен жеткізілуіне тиіс.

9.3 Тасымалдаған кезде көлік құралының ішінде соғылуына және қозғалуына жол бермеу үшін плита орнықты орнатылуға тиіс.

9.4 Плитаны көшірген кезде духовканың есігі мен коллектор құбырынан ұстап көтеруге тыйым салынады.

Назар аударыңыз! Плитаны пайдалануды бастамас бұрын оның бөлшектерінен қорғаныш үлдірді алып тастау қажет.

9.5 Ескі плита құл-қоқысқа лақтырылатын болса, оны пайдалану үшін жарамсыз етіңіз. Қорек шнурын кесіп алыңыз, плитаны жұмыс істеуге жарамсыз күйге келтіріңіз.

9.6 Плитаны қайта пайдаға асыру(утилизация) туралы толық ақпарат алу үшін жергілікті билік органдарына, қалдықтарды тасып шығару және қайта пайдаға асыру қызметтеріне немесе плита сатып алынған дүкенге жүгіну қажет.

10 ТЕХНИКАЛЫҚ ҚЫЗМЕТ КӨРСЕТУ

10.1 Газ плитасына техникалық қызмет көрсету оны жұмыс істейтін күйде ұстап отыру жұмыстарынан, атап айтқанда – крандардың үйкелетін беттерін мерзімді түрде майлаудан, басқа газ түріне ауысқан кезде соплоны ауыстырудан т.б. тұрады. Бұл жұмыстарды газ шеберханаларының (тізім сервистік кітапшада) немесе газ шаруашылығы кәсіпорындарының қызметкерлері жүргізеді.

10.2 “Кепілдік бойынша жөндеу (қызмет көрсету) арқылы тауарлардың немесе қызметтің кепілдік берілген ауыстырылуын алған сатып алушыларды есепке алу Тәртібіне және Украинаның салық кодексінің 140-бабына сай» тұтынушы сервистік кітапшаның кепілдік талондарында көрсетілген өзі туралы ақпаратты міндетті түрде беруге тиіс (3 және 4-кепілдік үлгілері).

11 ЫҚТИМАЛ АҚАУЛЫҚТАР ЖӘНЕ ОЛАРДЫ ЖОЮ ӘДІСТЕРІ

11.1. Ықтимал ақаулықтар және оларды жою әдістері 5-кестеде берілген.

Назар аударыңыз! Жұмыстарды жүргізбес бұрын плитаны электр желісінен ажыратыңыз!

5-КЕСТЕ. ЫҚТИМАЛ АҚАУЛЫҚТАР

Ақаулық, оның сыртқы көрінісі, қосымша белгілері	Мүмкін себебі	Жою әдісі
Үстел жанарғысының тесігінде газ жанбайды	Тесігі бітеліп қалған	Тесікті тазарту
Духовканың негізгі жанарғысы тұтатқыш көмегімен жағылмайды	Тұтатқыш дұрыс орнатылмаған	Тұтандырғышты газ ағыны арнамен өтетіндей етіп орнату
Электр тұтатқыштан берілетін газ жанбайды:		
- ұшқын болған кезде;	Ажыратқыш дұрыс орнатылмаған	Электр тұтатқыш ажыратқышын орнату.
- ұшқын болмаған кезде	Сым ажыратулы тұр	Плитаны желіден ажыратып, электр сымын тексеру
	Араластырғыш ластанған	Араластырғыштың сыртқы бетін шеткамен немесе ұсақ зімпара қағазымен тазарту.
Духовканың жарығын ажыратқышпен қосқан кезде жарықтандыру шамы жанбайды	Электр желіде кернеу жоқ	Розеткада электр желісінің кернеуі жоқ.
	Жарық шамы жанып кеткен	Ашаның розеткамен жанасуын қамтамасыз ету. Духовканың ішінде орналасқан қорғаныш қаптаманы ағытып, (сағат тілінің қозғалысына қарсы айналдырып), шамды бұрап алып, ауыстыру, қорғаныш корпусын орнына орнату.

Сөздік 5 давам

Qaz elektrik alovlandirmadan alovlanmır:

- qıgılıcımın olmasý zaman;

- qıgılıcımın olmamasý zaman

Elektrik boşaldıcı düzgün Elektrik alovlandırmanın elektrik boşaldıcısını quraşdırmaq

Naqıl aralanmışdır

Qarışdırıcı çirklenmişdir

Elektrik açarı ilə sobanın işiğinin yandırılması zaman işiqlandırma lampası yanmır

Elektrik şebekesinde gerginliyin olmaması

İşliqlandırma lampası yanıp xarab olmuşdu

Avtomatın termobuxan qoyulmamışdır

Təhlükəsizlik avtomatı ilə təchiz olunmuş piletələrdə odluq alovu kran qulpunun 10 saniyə tutulmasından sonra sönür

Elektrik boşaldıcısını quraşdırmaq

Piletənin şebəkədən söndürülməsi zaman elektrik şebəkəsini yoxlayın

Qarışdırıcının səthini metal şotka və ya xırda sumbata kağızı ilə təmizləmək

Elektrik şebəkəsində gerginliyin olub - olmamasını yoxlayın. Çəngəlin rozetka ilə kontaktını təmin edin.

Sobanın daxilində yuxarı divarda yerləşən qoruyucu örtüyü çıxarmaq (saat əqribinin əksində fırladaraq), lampanı buub açmaq və dəyişdirmək, qoruyucu korpusu yerinə qoymaq

Servis xidməti işçiləri tərəfindən həyata keçirilir: soba dibinin qapağını çıxarmaq. Kronşteynin əylməsi yolu ilə (lazım gəldikdə - qayka ilə tənzimləmək) termobuzarın ele vəziyyətini əldə etmək lazımdır ki, onun sərbəst ucu odluq alovunun yuxarı hissəsinin (ən yüksək temperaturu) mərkəzində olsun

Qeydlər

1. 5-ci cədvəldə verilmiş tövsiyələr ilə uyğun olaraq aradan qaldırılması mümkün olmayan nasazlıqların müəyyən olunması halında piletəni satan ticarət müəssisəsinə və ya zəmanətli emalatxanaya müraciət etməkdir (bax servis kitabçasına).

2. Bu piletələrin sobasının işiqlandırılması üçün gücü 15 Vt olan və müsbət 300 °C (T300) istismar temperaturu üçün nəzərdə tutulmuş elektrik lampası istifadə olunur.

DIQQƏT! İstismar müddəti bitdikdə (bax servis kitabçası, zəmanət öhdəlikləri) qaz təsərrüfatı servis xidmətinin mexanikini çağırmaq lazımdır, həmin mütəxəssis cihazın gələcək istismarının mümkünüü haqqında rəy verməli və mütləq onun elektrik şebəkəsinin bütün elementlərini dəyişdirməlidir. Əks halda siz özünüz və ətrafdakı insanlar üçün təhlükəyə səbəb ola bilərsiniz.

12 QURASDIRMA QAYDASI

Yalnız servis xidmətinin mütəxəssisləri tərəfindən yerinə yetirilir.

1 Перед установкой плиты следует снять все упаковочные материалы с нее и комплектующих изделий. Элементы упаковки (пенополистирол, пленка, металлические скрепки) могут быть потенциально опасными для детей, поэтому выбросьте упаковку сразу же или уберите ее в недоступное место. Убедитесь в том, что Ваша плита не повреждена и полностью укомплектована.

2 Piletələr DÜST 5542-87 təbii qazda və ya DSTU 4047-2001 mayeləşdirilmiş (balon) qazında işləyə bilərlər. Odluqların istilik qüvvəsindən, qazın növü və təzyiqindən asılı olaraq ucluqların xarakteristikası 1-ci cədvəldə təqdim olunmuşdur.

3 Piletəni daxili və xarici qurğuların qaz təchizatı üçün Dövlət şəhər texniki nəzarəti tərəfindən təsdiq olunmuş "Qaz təsərrüfatında təhlükəsizlik qaydaları" və Dövlət tikintisi tərəfindən təsdiq olunmuş Tikinti norma və qaydalarına əsasən quraşdırmaq lazımdır.

Rusiya istehlakçılarında piletənin quraşdırılması, köklənməsi və xidməti Rusiya Dövlət şəhər texniki nəzarəti tərəfindən 18.07.2000-ci il tarixli 41 sayılı Qərarı ilə təsdiq olunmuş qaz təsərrüfatında Təhlükəsizlik qaydaları və 20.01.91-ci il tarixli 70 sayılı Qərar ilə təsdiq olunmuş Rusiya Federasiyası qaz təsərrüfatında texniki istismar qaydaları tələblərinin və təhlükəsizlik tələblərinin nəzərə alınması ilə aparılmalıdır.

4 Cihazı bacaya birləşdirmək lazım deyil, o, istismar üzrə rəhbərliyə göstərişləri və qüvvədə olan qaydalara uyğun quraşdırılmalıdır. Qıdanın qazın üzərində hazırlanması üçün cihazın istifadə olunması oqada temperatur və nəmliyin artmasına gətirib çıxarır. Buna görə də mətbəx məkanında yaxşı ventilyasiya olmalıdır, bunun üçün bütün təbii ventilyasiya dəliklərini açıq saxlamaq lazımdır və ya mexaniki ventilyasiya qurğusu qoşulmalıdır. Hava kW nominal kurulu gücü hər 2m³/chas az olmalıdır.

5 Piletənin qoşulması G ½ ölçülü kollektor borusunun yivli birləşməsi vasitəsilə həyata keçirilir.

6 Piletənin qaz şebəkəsinə elastik şlanq vasitəsilə qoşulmasına yol verilir, bu zaman :

CƏDVƏL 1 - UCLUQLARIN XARAKTERİSTİKASI

Odluğun tipi	Qazın növü	Qazın nominal təzyiqi, Pa	Odluğun istilik qüvvəsi, kVt, min ³ / max ^{**}	Ucluq dəliyin diametri, mm	Ucluğun markalanması	Mayeləşdirilmiş qazın sərfi, q / saat
masanın köməkçi odluğu	Təbii G20	1274	0,65 / 0,75	0,75	75	—
	Təbii G20	1960	0,65 / 0,75	0,68	68	—
	butan G30	2940	0,65 / 0,75	0,45	45	54
	propan G31	2940	0,55 / 0,65	0,45	45	46
masanın yarım-sürətli odluğu	Təbii G20	1274	1,50 / 1,70	1,10	110	—
	Təbii G20	1960	1,50 / 1,70	1,00	100	—
	butan G30	2940	1,50 / 1,70	0,65	65	124
	propan G31	2940	1,25 / 1,45	0,65	65	104
masanın sürətli odluğu	Təbii G20	1274	2,40 / 2,65	1,40	140	—
	Təbii G20	1960	2,40 / 2,65	1,35	135	—
	butan G30	2940	2,40 / 2,75	0,85	85	200
	propan G31	2940	2,05 / 2,35	0,85	85	168
sobanın odluğu	Təbii G20	1274	2,30 / 2,65	1,40	140	—
	Təbii G20	1960	2,30 / 2,65	1,35	135	—
	butan G30	2940	2,30 / 2,90	0,85	85	211
	propan G31	2940	1,95 / 2,50	0,85	85	178

* - DSTU 2204-93 əsasən hesablanmışdır ;

** - DÜST R 50696-2006, STB EN 30-1-1-2005 əsasən hesablanmışdır.

- bu cür qoşulma növünün yerli standartlar ilə icazə verilib - verilməməsinə qaz xidmətində aydınlaşdırmaq lazımdır ;

- elastik şlanq uyğunluq sertifikatına və istehsal tarixi və xidmət müddətini göstərən sənədə malik olmalıdır ;

- şlanq 1,5-dən uzun olmamalıdır ;

- şlanq dartınmamalı və burulmamalıdır, iti çıxıntıları və əyriliyi olmamalıdır ;

- şlanq bacanın qaynar hava zonasından keçməməli və piletənin qaynar səthlərinə toxunmamalıdır ;

- şlanq bütün uzunluğu boyunca görünməlidir.

DİQQƏT ! Mexaniki zədələrin aşkar olunması zaman şlanq dərhal dəyişdirilməlidir. Şlanqın təmirinə yol verilmir !

7 Piletənin quraşdırılması zaman aşağıdakıları nəzərə almaq lazımdır :

- piletənin yan divarından mətbəx mebelinə qədər və piletənin arxa divarından divar səthinə qədər məsafə 15 mm-dən az olmamalıdır (şəkil A. 3) ;

- piletə masasından piletənin üzərində yerləşən mətbəx mebeli elementlərinə qədər məsafə ən azı 700 mm olmalıdır ;

- masanın iş səthindən yuxarıda yerləşən mebel piletənin yan divar müstəvisindən 100 mm-dən yaxın quraşdırılmamalıdır.

8 piletə ayaqlarının (8) hündürlüyünü tənzimləyərək (şəkil A. 1), masanı üfüqi vəziyyətə qoymaq.

DİQQƏT ! Piletəni nəzərdə tutulmuş ölçülər ilə müvafiq olaraq bilavasitə mətbəx döşəməsinə quraşdırmaq lazımdır. Piletəni hər - hansı bir əşyanın (altlığın) üzərinə quraşdırmaq olmaz. Quraşdırdıqdan sonra piletəni yerindən tərpətməyin.

9 Qoşulmadan əvvəl piletə quraşdırılmış ucluqların qoşulma şərtlərinə uyğunluğunu yoxlamaq (qazın növü və təzyiqi - bax bəndlər 2.1, 2.2), və lazım gəldikdə onları 1-ci cədvələ əsasən dəyişdirmək lazımdır.

Piletənin digər qaz tipinə köklənməsi üçün aşağıdakılar tələb olunur :

— 1-ci cədvələ əsasən odluq fonsunkalarını komplektə tədarük edilən fonsunkalat ilə əvəz edin: 7 mm-lik şalbanbaşı açar vasitəsilə heyata keçirilir ;

— Kiçik alov həzmini nizamlamaq (şəkil A. 9):

- odluğu yandırın ;

- odluq kranı qulponu "kiçik alov" çevirin ;

- qulpu çıxarın və kiçik alovun sabit olmasına qədər daxilə və ya kran oxunun yaxınlığında yerləşən tənzimləyici kranı çevirin (ola bilsin ki, bu zaman idarə etmə panelini çıxarmaq lazım gələcəkdir)

(mayeləşdirilmiş qazın istifadə olunması halında tənzimləyici vint axıra qədər burulmalıdır) ;

- kranın "böyük alov" vəziyyətindən "kiçik alov" vəziyyətinə sürətli çevirilməsi zaman odluğun sönmə - sönməməsinə yoxlayın. Əgər alovun sönməsi baş verərsə, tənzimləyici vinti fırladaraq, əlavə köklənməni icra edin.

DİQQƏT ! Piletənin yerindən sazlanmasından sonra onu qaz sızmasının olub - olmamasına yoxlamaq lazımdır.

DİQQƏT ! Bütün bu əməliyyatların yerinə yetirilməsi zaman piletə şəbəkədən ayrılmalıdır.

Keçirliqta modelyдеринде кран тұтқасын ең үлкен алау күйнде бекіту қарастырылған. Тұтқаны бұл күйден шығару үшін оны алдымен басып, содан кейін бұрау қажет.

7.3. Духовканың жанарғысын қосу

7.3.1 Духовканы алғаш рет пайдаланар алдында оны сабын немесе сода ерітіндісімен жуып, құрғатып сүрту қажет, ал одан кейін кейбір бөлшектердің қорғаныш майын жою үшін жарты сағат қыздыру қажет. Бұл процес кезінде жағымсыз иіс шығады, сондықтан қыздырмас бұрын духовканың бос екендігіне және бөлме жақсы желдетілетініне көз жеткізіңіз.

Қыздырған кезде духовканың есігі ашық болуға тиіс.

7.3.2. Духовканың жанарғысын жағу үшін:

1) жанып тұрған сірікпені тұтату ойығына жақындатыңыз (A.7-сурет);

2) духовка жанарғысы кранының тұтқасын басып, сағат тілінің қозғалыс бағытына қарсы тұтқаның жіңішкелеу бөлігі панельдегі кран барынша ашық тұрғанын көрсететін белгімен (үлкен алау, A.6-сурет) беттескенге дейін 90 °-қа бұраңыз да газды тұтатыңыз.

Қозғалыс автоматымен жабдықталған **103-107, 113, 203-207, 213-** модельдерде кран тұтқасын баса тұрып, от жанғанын күте тұрыңыз, осыдан кейін оны тағы 10 с баса тұрыңыз;

3) тұтқаны жіберіп, жалын өшіп қалмағанына көз жеткізіңіз;

4) тұтқаны жіберіп, от өшіп қалмағанына көз жеткізу қажет.

7.3.3. Духовка отының жану қарқынын тиісті кранды сағат тілінің қозғалысына қарсы бағытта бұрап реттеуге болады. Бұл ретте духовканың есігін ашып, алаудың өшіп қалмауын қадағалап отыру қажет.

7.4.Жарықтандыру құрылғысын пайдалану (**101, 102, 103, 105, 106, 107, 113, 201, 202, 203, 205, 206, 207, 213-**модельдер)

7.4.1. Духовкада қуырылып және пісіріліп жатқан тамақты бақылау үшін жарықтандыру құрылғысын пайдаланған жөн.

Духовканың жарығы панельде 4 орналасқан ажыратқышты 3 (A.1-сурет) басу арқылы қосылады және ажыратылады.

7.5. Духовканы пайдалану.

7.5.1. Нан өнімдері духовка торына орнатылатын және оның алаңын толық жаппайтын ыдысқа пісіріледі. Ыдыс духовка мен оның арасындағы арақашықтық тең болатындай етіп орнатылады.

Нан өнімдерін эмаль жайпақ табада пісіруге болмайды.

7.5.2 . Нан өнімін пісірер алдында духовканы 10-15 минут қыздырып алыңыз.

7.5.3 . Қамыр өнімдерін жоғарғы үшінші сәреде пісіру ұсынылады:

- ашытқы қосылған қамыр - 20 - 25 мин;

- бисквит - 40 - 50 мин;

- үгітілмелі қамыр - 30 - 40 мин.

7.5.4. Духовка қызуының дәрежесін анықтауға духовканың есігінде 12 орналасқан температура индикаторы 11 (көрсеткіші) (A.1-сурет) көмектеседі. Духовканың қызуы ұлғайған кезде нұсқағыш сағат тілі қозғалысының бағытында жылжиды. Индикатор көрсеткіштерінің жоғары мені духовканың жоғары температурасына сәйкес келеді. Индикатор өлшеу техникасының құралы болып табылмайтынын және температура өлшеу үшін қолданылмайтынын атап өткен жөн. Алайда, плита месі плитамен жұмыс істеу бойынша аздаған тәжірибе жинақтағаннан кейін индикатордың қандай күйінде нан өнімінің пісу сапасы жақсырақ болатынын айқындай алады.

7.6. Қосалқы бөліктің есігі (**2A, 3A, 4A, 6A, 2B, 3B, 4B, 6B-**плиталары) A.8-суретіне сәйкес ашылады. Қосалқы бөліктің есігі егер де әуелі жеңіл ғана жоғарыға қарай, кейіннен барып өзіңізге қарай тартсаңыз өте жеңіл түрде ашылады.

7.7 Таймерді пайдалану (**107, 113, 207, 213-**модельдер)

7.7.1 Таймердің тұтқасымен 15 (A.1-сурет) қажетті уақыт минутты белгіленеді. Осы уақыттан кейін дыбыс белгісі беріледі.

8 ПЛИТАҒА КҮТІМ ЖАСАУ

8.1 Ластаңған үстел торын, жанарғылардың қақпақтарын метал өнімдерді тазартуға арналған заттардың көмегімен тазартуға болады. Жанарғы айырғыштарының от арналарын қатты щеткамен тазалау қажет. Тазалаған соң жанарғылардың алмалы-салмалы бөлшектерін өз орнына мұқият орнатыңыз, өйткені олардың дұрыс орнатылмауы газдың толық жанбауына және электр тұтақшытың сенімсіз жұмыс істеуіне әкеліп соғуы мүмкін.

8.2 Плитаның эмаль бөліктерінде тегілген қышқылды сұйықтықтарды (лимон шырыны, сірке су, жүзім шырыны т.б.) қалдыруға болмайды.

8.3 Плитаның сыртқы беті мен духовканың ішкі бетін сабын немесе сода ерітіндісіне малынған шүберекпен жуып, құрғатып сүрту қажет.

8.4 Плитаны тазарту үшін плитаның бетін зақымдайтын абразивті ұнтақтарды, сондай-ақ құрамында хлор, қышқылдар және өзге де жемір компоненттері бар жуғыш заттарды пайдалануға болмайды. Духовка есігінің өйнегін тазарту үшін қатты абразивті тазартқыштар мен қатты металл қырғыштарды пайдаланбаңыз, өйткені олар әйнек бетін сырып, әйнек шытынап сынып қалуы мүмкін.

8.5 Алюминий бөлшектер мен сурет салынған беттерді сызат түсірмес үшін жұмсақ шүберек пен бейтарап сабынды пайдалана отырып, айрықша мұқияттылықпен сүрткен жөн.

6 ЖҰМЫСҚА ДАЙЫНДАУ

6.1 Плитаны газбен жүйесіне газ приборларын орнатуға және қызмет көрсетуге лицензиясы бар мамандандырылған ұйымдардың білікті қызметкерлері – газ шаруашылығының немесе сервистік қызметтің механиктері қосуға тиіс (шеберханалардың тізімі сервистік кітапшада берілді).

Назар аударыңыз! Бұл талап орындалмаған жағдайда плита иесі тегін жөндеу және кепілдік қызмет көрсетілу құқығынан айырылады.

Орындаушы сервистік кітапшаға орнату және пайдалануға енгізу жөнінде белгі қоюға тиіс. Плитаның иесі қосу жұмыстарының ақысын төлейді.

6.2 Плитаны қайта жасауға мүлдем болмайды!

6.3 Кернеуі 220 В, жиілігі 50 Гц ауыспалы токтың электр желісіне қосу үшін плиталар арнайы термотұрақты шнурмен жабдықталды (А.1-сурет). Жасап шығарушы немесе сервистік қызмет ол бүлінген кезде қауіп-қатерге жол бермеу үшін оны ауыстырады. Ол үшін плита тұрған жерден 1,5 м артық емес қашықтықта жерге қосу түйіспесі бар розетка болуы тиіс.

6.4 Плита топтамасының құрамына металл немесе әйнек қақпақ енгізілген болса, оны үстелге орнату қажет. Металл қақпақты (4А, 5А, 4В, 5В-түрлері) 1-нұсқа бойынша қондырған кезде духовкадан құрамдас бөлшектер –қақпақ кронштейндері салынған пакетті шығарыңыз. Кронштейндерді қималарымен үстел қақпағының артқы ернеуіне тірелгенге дейін кігізу қажет. Қақпақты кронштейндердің планкаларымен сәйкес келетіндей етіп ұстап тұрып, қақпақты сәл басып (жеңіл сыртыл естілгенге дейін), кронштейндерді планкаларға қондырыңыз. Металл қақпақты 2-нұсқа бойынша қондырған кезде кронштейндерді қондырма тесіктеріне қондырыңыз. Әйнек қақпақты (6А, 7А, 6В, 7В-түрлері) А.5-сурет бойынша қондырыңыз: әйнек қақпақта орналасқан төлкелерді кронштейндердің саңылауларына орнатыңыз. Плита металл қалқанмен жабдықталған жағдайда (3А, 3В, 1А, 1В-түрлері) ол плита үстелі мен қалқанға сәйкестендірілген саңылауларға қондырылатын бұранда көмегімен орнатылып, астынан сомынмен бекітіледі.

7 ЖҰМЫС ТӘРТІБІ

7.1. Тұтқалар мен пернелер, ажыратқыштар функцияларының шартты белгілері 4-кестеде көрсетілген.

4-КЕСТЕ - ПЛИТА ПАНЕЛІНДЕГІ ШАРТТЫ БЕЛГІЛЕР

Духовканы жарықтандыру	Электртұтатқыш	Жанарғылар			
		духовка-нікі	үстелдікі		
			Алдыңғы сол жақ	Артқы сол жақ	Артқы оң жақ

- 7.1.1. Крандарды басқару қағидалары А.6-суретте көрсетілген.
- 7.2. Үстел жанарғыларын қосу:
 - 7.2.1. Үстел жанарғысын тұтату үшін:
 - 1) жағулы сіріңкені араластырып 18 саңылауына жақындату (А.1-сурет);
 - 2) кран тұтқасын 13 басып, кран тұтқасындағы белгі панельдегі кран барынша ашық тұрғанын белгілейтін белгімен теңелгенше сағат тілінің жүрісіне қарсы 90° (үлкен алау, А.6-сурет) бұрау қажет;
 - 7.2.2. Үстел шілтерін электр тұтатқышпен (102, 103, 105, 106, 107, 113, 202, 203, 205, 206, 207, 213-модельдер) тұтату үшін:
 - 1) жанарғы кранын барынша ашу;
 - 2) электр тұтатқыш пернесін бірнеше секунд басып тұру (газ тұтанғанға дейін) қажет. Жанарғы тұтанбаса, электр тұтатқыш пернесін қайта басып, жіберу қажет.
- Назар аударыңыз! Электр тұтатқыш пернесін бес рет басқаннан кейін шілтер тұтанбаса, кранды жауып, электртұтатқыш құрылғысының көмегімен тұтанбау себебін анықтағанға дейін плитаны пайдаланбау қажет.
- 3) қауіпсіздік автоматымен жабдықталған платада (106, 107, 206, 207-модельдер) кран тұтқасын ұстап тұрып, от жанғанға дейін күту керек және одан кейін тұтқаны 10 секунд бойына басып тұру қажет.
- 4) тұтқаны жіберіп, от өшіп қалмағанына көз жеткізу қажет.
- 7.2.3 Жану қарқынын тұтқаны сағат тілінің қозғалысына қарсы бұрау арқылы реттеу ұсынылады. Тұтқаны тірелгенге дейін бұраған кезде жанарғы «шағын жалын» режимінде (А.6-сурет) жұмыс істейді.

Харисхиани, უსაფრთხო, საიმედო!



გილოცავთ ქურის შეძენას!

გაჩქურებს აქვთ ტექნიკური რეგლამენტების შესაბამისობის დეკლარაციები, რომლებიც მიღებულია უკრაინაში, ასევე შესაბამისობის სერთიფიკატები სერთიფიკაციის სისტემებში: TUV CERT (გერმანია), УкрСЕПРО (უკრაინა) და საბაჟო კავშირის შესაბამისობის სერთიფიკატები.

საწარმოს ხარისხის მართვის სისტემა – მწარმოებელი პასუხობს საერთაშორისო სტანდარტის ISO 9001:2008 მოთხოვნებს და სერთიფიცირებულია УкрСЕПРО (უკრაინა) სისტემაში.

გაჩქურების კონსტრუქცია საშუალებას იძლევა გამოიყენოთ იგი კომფორტულად. მაგრამ ჩვენ რეკომენდაციას გიწვევთ, რომ დახარჯოთ მცირე დრო ამ სახელმძღვანელოს შესწავლაში. ქურის საიმედო და ეკონომიური მუშაობა დამოკიდებულია მის სწორ ექსპლუატაციაზე. უსაფრთხოების წესების დაცვაზე და ამ სახელმძღვანელოში მოყვანილ მითითებების შესრულებაზე. ამ შემთხვევაში ქურა მოგემსახურებათ მრავალი წლის განმავლობაში.

1 ზოგადი მითითებები

- 1.1 ПИГ მოდელების ოთხსართიანი საყოფაცხოვრებო გაჩქურები (შემდგომში ტექსტში – ქურები) 100, 101, 102, 103, 104, 105, 106, 107, 113, 200, 201, 202, 203, 204, 205, 206, 207, 213 შესრულებით 1Y, 2Y, 3Y, 4Y, 5Y, 6Y, 7Y (Y-ასობები A ან B) განკუთვნილია საყოფაცხოვრებო პირობებში სავსების დასამზადებლად.
- 1.2 კლასიფიკაციის EN 30-1-1:2008, ГОСТ P 50696-2006 და СТБ EN 30-1-1:2005 თანახმად ქურები მიეკუთვნებიან კლასს 2, ქვეკლასს 1 (ხელსაწყო დგება ისე, რომ მისადგომა მისი ორი მხარე - ნახეთ პუნქტი 6.7 და ნახაზი А.3).
- 1.3 ქურის ყიდვისას აუცილებლად შეამოწმეთ მისი კომპლექტაცია, გარეგანი სახე, ასევე მთლიანად მისი ხარისხი.
- 1.4 ქურები მუშაობენ ბუნებრივ გაზზე ГОСТ 5542-87 ან თხევად (ბალონებში) გაზზე ДСТУ 4047-2001 (რუსეთისათვის - ГОСТ 20448-90).

1.5 ქურის კონსტრუქცია მუდმივად სრულყოფილი ხდება, ამიტომ შესაძლებელია იყოს გარკვეული ცვლილებები, რომლებიც არ არის ასახული ამ სახელმძღვანელოში.

2 ტექნიკური მონაცემები

- 2.1 ქურის შეფუთვაზე და სამეურნეო გაყოფილების შიდა გვერდით ზედაპირზე მიკრულ ცხრილში მოცემულია მისი მოდელი, ასევე გაზის სახეობა და წნევა, რაზეც დაყრდნობილია მწარმოებლის მიერ მისი საწყისი პარამეტრები.
- 2.2 სხვა წნევის გაზზე ქურის გადაყვანისას (თხევად გაზზე (ბალონის)) უნდა შეიცვალოს ჟიკლიორები შესაბამისი სამსახურის ან სერვისცენტრის მექანიკოსის მიერ (სპეციალიზირებული სერვისცენტრების ჩამონათვალი მოცემულია სერვისის წიგნაკში). შესრულებით 1B, 2B, 3B, 4B, 5B, 6B, 7B: ჟიკლიორები შესაძლებელია შეუკვეთოთ დამატებით ან შეიძინოთ სერვისცენტრებში. სერვისის წიგნაკში მექანიკოსი გააკეთებს ჩანაწერს ჟიკლიორების შეცვლის შესახებ. ეს სამუშაო სრულდება ქურის მფლობელის ხარჯებით.
- ჟიკლიორების მონაცემები სანთურების სითბური სიმძლავრიდან, გაზის სახეობისა და წნევიდან გამომდინარე მოცემულია ცხრილში 1.

ცხრილი 1 - ჟიკლიორების მონაცემები

სანთურის სახეობა	გაზის სახეობა	გაზის ნომინალური წნევა, პა	სანთურის სითბური სიმძლავრე, რვტ, min°/max°	ჟიკლიორის ნახვრეტის დიამეტრი, მმ.	ჟიკლიორის მარკირება	თხევადი გაზის ხარჯი, გ/სთ.
მაგიდის დამხმარე სანთურა	ბუნებრივი G20	1274	0,65 / 0,75	0,75	75	—
	ბუნებრივი G20	1960	0,65 / 0,75	0,68	68	—
	ბუტანი G30	2940	0,65 / 0,75	0,45	45	54
	პროპანი G31	2940	0,55 / 0,65	0,45	45	46
მაგიდის ნახევარ-დჩქარი სანთურა	ბუნებრივი G20	1274	1,50 / 1,70	1,10	110	—
	ბუნებრივი G20	1960	1,50 / 1,70	1,00	100	—
	ბუტანი G30	2940	1,50 / 1,70	0,65	65	124
	პროპანი G31	2940	1,25 / 1,45	0,65	65	104

ცხრილი 1 გაგრძელება

მაგიდის ჩქარი	ბუნებრივი G20	1274	2,40 / 2,65	1,40	140	—
სანთურა	ბუნებრივი G20	1960	2,40 / 2,65	1,35	135	—
	ბუტანი G30	2940	2,40 / 2,75	0,85	85	200
	პროპანი G31	2940	2,05 / 2,35	0,85	85	168
ლუმელის სანთურა	ბუნებრივი G20	1274	2,30 / 2,65	1,40	140	—
	ბუნებრივი G20	1960	2,30 / 2,65	1,35	135	—
	ბუტანი G30	2940	2,30 / 2,90	0,85	85	211
	პროპანი G31	2940	1,95 / 2,50	0,85	85	178

* - გათვლილია ДСТУ 2204-93-ის მიხედვით;
 ** - გათვლილია ГОСТ Р 50696-2006, СТБ ЕН 30-1-1-2005-ის მიხედვით.

2.3 ქურა აღჭურვილია:

- ქურის მაგიდის ოთხი სანთურით, მათ შორის: **100-107, 113:** ორი – ნახევრადჩქარი, ერთი – ჩქარი და ერთი – დამხმარე;
- **200-207, 213:** სამი – ნახევრადჩქარი და ერთი – ჩქარი მოქმედებისა
- სანთურის ონკანებით ფიქსირებული მდგომარეობით «მცირე ალი»;
- ლუმელის ტემპერატურის ინდიკატორით;
- ქურის მაგიდის ჰორიზონტალურად რეგულირების მოწყობილობით;
- მოწყობილობებით, რაც მოცემულია ცხრილი 2-ის მიხედვით.

2.4 ქურის ძირითადი პარამეტრები და ზომები უნდა შეესაბამებოდეს ცხრილ 2ა-ში მითითებულ მონაცემებს.

ცხრილი 2 - ჟიკლორების მონაცემები

მოწყობილობა	არის (+) მოდელის მიხედვით									
	100	101	102	103	104	105	106	107	113	
	200	201	202	203	204	205	206	207	213	
ლუმელის განათება	-	+	+	+	-	+	+	+	+	
მაგიდის სანთურების ელექტროანთება	-	-	+	+	-	-	+	+	+	
ლუმელის სანთურის ალის ანთების უსაფრთხოების კონტროლის ავტომატი	-	-	-	+	+	+	+	+	+	
ლუმელის სანთურების ალის ანთების უსაფრთხოების კონტროლის ავტომატი	-	-	-	-	-	-	+	+	-	
ტაიმერი	-	-	-	-	-	-	-	+	+	

ცხრილი 2ა - ტექნიკური მონაცემები

პარამეტრის დასახელება	მნიშვნელობა
მაგიდის სანთურას მკვ, %, არა ნაკლებ	59* / 52**
ქურის გახურების სამუშაო დიაპაზონი: - მინიმალური ტემპერატურა ქურამი, °C, არა უმეტეს - მაქსიმალური ტემპერატურა ქურამი, °C, არა ნაკლებ	160 270
ქურის სასარგებლო მოცულობა, დმ ³	62
ძაბვა ელექტროსელში, ვ.	220±22
ნომინალური სიხშირე, ჰც.	50
ქურის განათების ნათურის ნომინალური ძაბვა, ვტ	15
ქურის ზომები (წინა პანელზე და ზედაპირზე გამოწვეული დეკორატიული და მომსახურე ელემენტების ჩაუთვლილად): - სიმაღლე (მაგიდის ზედაპირამდე) - სიღრმე - სიგანე (გვერდით ზედაპირებს შორის): 100-107, 113 200-207, 213	850±5 600±5 500±5 600±5

кенжайлары сервистік кітапшада берілді) шақырту қажет.

Газға уланған кезде зардап шегушіні таза ауаға шығарып, кеудесіндегі киімдерін шешіп, есін жиғызу керек және ұйықтауға мүмкіндік бермей, дәрігер шақырту қажет. Уланудың белгілері: жалпы әлсіздік, бас айналуы.

4.7 Плитаны мынадай қауіпті жағдайларда пайдалануға ТЫЙЫМ САЛЫНАДЫ:

- айрықша ылғалдық (үй-жайдың төбесі, қабырғалары, едені мен заттар ылғалды болып, ауаның салыстырмалы ылғалдығы 80% жоғары болғанда);
- ток өткізетін еден (метал, жер, темірбетон, кірпіш және т.б.) болуы.

4.8 Мыналарға:

- плитаны тазарту үшін бұды пайдалануға;
- қорек шнурсы бүлінген плитаны пайдалануға;
- электр желісіне қосылған плита мен жерге қосуы бар құрылғыларға (жылу радиаторлар, су құбыры қрандары және т.б.) бір уақытта жанасуға;
- ақауы бар плитаны пайдалануға;
- плитаға жеңіл тұтанатын заттарды (қағаз, шүберек және т.б.) салуға;
- жанарғыларға сұйықтық құйылуына жол беруге;
- плита үстінде жуылған киім-кешекті кептіруге;
- балалардың ересектердің қарауынсыз жұмыс істеп тұрған плитаға қол жеткізуіне **ТЫЙЫМ САЛЫНАДЫ.**

НАЗАР АУДАРЫҢЫЗ! Плитаға күтім жасауға арналған заттарды (шүберек, жуғыш заттар) духовкада немесе қосалқы бөлікте **қалдырмаңыз.**

4.9 Тамақ дайындаған кезде үстел торы үстел жанарғыларының барлығы үшін кемінде 120 мм диаметрлі және шағын диаметрлі жанарғы үшін кемінде 60 мм (Ресей мен Беларусь Республикасының тұтынушылары үшін кемінде 90 мм) диаметрлі ыдыстың орнықты күйін қамтамасыз етеді.

НАЗАР АУДАРЫҢЫЗ! Түбі майысқан және диаметрі жоғарыда көрсетілгеннен кішірек ыдысты пайдалануға жол берілмейді.

4.10 **НАЗАР АУДАРЫҢЫЗ!** Плита дене, сезім немесе ақыл қабілеттері төмен тұлғалардың (балаларды қоса алғанда) немесе оларда өмірлік тәжірибе мен білім жоқ болса, бақылауда болмаса немесе қауіпсіздікке жауапты тұлғадан нұсқама алмаған болса, пайдалануларына арналмаған.

Балалардың прибормен ойнауына жол бермеу үшін олар бақылауда болуға тиіс.

4.11. **НАЗАР АУДАРЫҢЫЗ!** Үстел қақпағын ашудан бұрын оның бетіндегі кез келген сұйықтықтан бұлінулер жойылуға тиіс. Үстел қақпағы жабудан бұрын салқындатылуға тиіс.

4.12. **НАЗАР АУДАРЫҢЫЗ!** Духовканың есігін ыстық бөлшектеріне жанаспай, тұтқандан ұстап ашу қажет.

4.13. **НАЗАР АУДАРЫҢЫЗ!** Әйнек қақпақ қызған кезде жарылып кетуі мүмкін. Плитаны қақпақпен жабудан бұрын барлық жанарғыны өшіру керек.

4.14. **НАЗАР АУДАРЫҢЫЗ!** Газ плиталарын жөндеу жөніндегі барлық мәселелер бойынша мамандандырылған шеберханаларға жүгіну қажет. Олардың тізбесі, мекенжайлары және телефондары сервистік кітапшада берілді.

5 ПЛИТАНЫҢ ҚҰРЫЛЫСЫ

5.1. Плита духовкасы 7 (А.1-сурет) және ыдыс-аяқ пен духовканың мүлкін (жайпақ таба, духовканың торлары) сақтау үшін қолданылатын қосалқы бөлігі бар тумба түрінде жасалған.

5.2. Плита үстелінің 27 төрт жанарғысы (қараңыз: т. 2.3) бар, олардың құрамына жанарғы корпусы 16, араластырғыш 18, қақпақ 19 кіреді.

5.3 Плита үстелінде ыдыс қоюға арналған үстел торы 21 орналасқан.

5.4. Духовка тормен 5 және жайпақ табамен 6 жабдықталған.

5.5. **101, 102, 103, 105, 106, 107, 113, 201, 202, 203, 205, 206, 207, 213**– модельдерінің духовкасы панельде 4 орналасқан ажыратқышпен 3 қосылатын жарықпен жабдықталған. Осы плиталардың духовкасын жарықтандыру үшін плюс 300°C (Т300) температурада пайдалануға арналған қуаты 15 Вт «миньон» цокольді электр шамы қолданылады.

5.6. Плита реттелетін төрт аяқпен 8 жабдықталған. Олардың көмегімен үстел горизонтальды күйге келтіріледі.

5.7. **102, 103, 106, 107, 113, 202, 203, 206, 207, 213** - модельдердегі газ плиталары үстел жанарғыларының электр тұтатқыштарымен жабдықталған. Электр тұтатқыш 17 ажыратқыштары үстел жанарғыларына кіріктірілген.

5.8 Духовканың жанарғысы (**103, 104, 105, 106, 107, 113, 203, 204, 205, 206, 207, 213** модельдер) немесе үстел жанарғылары (**106, 107, 206, 207** - модельдер) өшіп қалған жағдайда газ берілуін болдырмайтын қауіпсіздік автоматымен жабдықталған.

3-Кестенің жалғасы

-	Баллон газына арналған сопло**	5/-	5/-	5/-	5/-	5/-	5/-	5/-	5/-
---	--------------------------------	-----	-----	-----	-----	-----	-----	-----	-----

** - құрамдас бөлшектер духовкада;
 *** - құрамдас бөлшектер полиэтилен орамада духовкада;

Назар аударыңыз! Тасымалдау кезінде сызылып қалмас үшін плита үстеліндегі торға резеңке амортизаторлар орнатылған. Қажет болса, алып тастауыңызға болады.
 Шығарушы зауыт плита сатылғаннан кейін оның толық жиынтықталмағанына кінәрат-талапты қабылдамайды!
ЗА-КЕСТЕ - ПЛИТАНЫҢ ОРЫНДАЛУЫНА ҚАРАЙ ҚҰРАМДАС БӨЛШЕКТЕРІ МЕН ҚҰРАМДАС БҰЙЫМДАРЫ

Поз.	Құрамдас бөлшектер* мен құрамдас бұйымдар	Орындалуына қарай саны, дана (Y- әріптер А,В)						
		1Y	2Y	3Y	4Y	5Y	6Y	7Y
9	Қосалқы бөлік есігі	-	1	1	1	-	1	-
10	Сырғымалы жәшік	1	-	-	-	1	-	1
24	Қалқан	1	-	1	-	-	-	-
25	Үстелдің метал қақпағы	-	-	-	1	1	-	-
26	Үстелдің әйнек қақпағы	-	-	-	-	-	1	1
-	Қалқанды бекіту бөлшектерінің жиынтығы	1	-	1	-	-	-	-
-	Үстелдің метал қақпағын бекіту бөлшектерінің жиынтығы (1-нұсқа бойынша, А.5-сурет)	-	-	-	1	1	-	-

*- өзге құрамдас бөлшектерді А.1-суреттен қараңыз.

4 ҚАУІПСІЗДІК ТАЛАПТАРЫ

4.1. Плиталар мына нормативтік құжаттардың қауіпсіздік талаптарына сәйкес келеді:
 - Украина тұтынушылары үшін - ДСТУ 2204-93, ТУ У 14309505-012-96, ДСТУ ІЕС 60335-2-6:2006, ДСТУ SICPR-14-1:2004, ДСТУ SICPR-14-2:2007, ДСТУ ІЕС 61000-3-2:2004, ДСТУ ІЕС 61000-3-3:2004;
 - Ресей тұтынушылары үшін – ГОСТ Р 50696-2006, ГОСТ Р 52161.2.6-2006, ГОСТ Р 51318.14.1-2006, ГОСТ Р 51318.14.2-2006, ГОСТ Р 51317.3.2-2006, ГОСТ Р 51317.3.3-2008;
 - Кедендік Одақтың тұтынушылары үшін - СТБ МЭК 60335-2-6-2006, СТБ ЕН 50164-2004, СТБ ЕН 30-1-1-2005, СТБ ЕН 30-2-1-2004, ГОСТ Р 51317.3.2-2006, ГОСТ Р 51317.3.3-2008, ГОСТ Р 51318.14.1-2006, ГОСТ Р 51318.14.2-2006.

Плита құрылымы электр қауіпсіздігі бөлігінде электр тогымен жарақатталудан қорғаудың **II класына** сәйкес келеді.

4.2. Принциптік электр сызбалары А.2-суретте берілген.
 4.3. Плитаны электр желісіне қосудан бұрын қорек шнурын, аша мен розетканың оқшауламасы түзу күйде болуын тексеру қажет. Плитаға ток әкелетін бөлшектер тұйықталуының белгілері (метал бөлшектерге жанасқан кезде шымшылау) болған кезде оны ажыратып, сервистік қызмет механигін шақырту қажет.
 4.4. Мыналарды орындағанда:
 - плитаны тазалағанда;
 - плита маңын және оның астындағы еденді жуғанда;
 - плитаға қызмет көрсетуге байланысты кез келген жұмыстарды орындаған кезде ашаны розеткадан шығару арқылы плитаны электр желісінен **ажыратыңыз**.
 4.5 Приборды газда тамақ дайындауға пайдалану үй-жай ішінде температура менылғалдылықты арттырады. Сондықтан ас үй жайы жақсы желдетілуге тиіс. Ол үшін табиғи желдеткіш саңылаулары ашық болуға немесе механикалық желдеткіш құрылғы қосулы болуға тиіс.
 4.6 Плита жұмыс істеп тұрған кезде жану өнімдерін жою үшін форточканы ашу қажет. Үй-жайда газ ісі шыққан кезде плита алдындағы газ кранын, сондай-ақ плитаның барлық крандарын жауып, терезені ашып, үй-жайды желдету қажет.
 Газ шығуы жойылғанға дейін отқа және ұшқын шығуға байланысты ешқандай жұмыстарды жүргізбеу: шылым шекпеу, жарық жақпау, электр аспаптарын қоспау және т.б. қажет.
 Газ шыққан кезде дереу Қалалық газ апаттық қызметін немесе сервистік қызмет механигін (ме-

ЕБРИЛО 2а Гагарин

құрны маса (негто), кк, ара умегтес Месрүлебис мибедегит, на.б. ебрило 2б.

* - гагелиола ДСТУ 2204-93-іс мибедегит;
 ** - гагелиола ГОСТ Р 50696-2006, СТБ ЕН 30-2-1-2004-іс мибедегит

ЕБРИЛО 2Б - құрны маса (негто)***

Моделі	Месрүлеба						
	1А/1В	2А/2В	3А/3В	4А/4В	5А/5В	6А/6В	7А/7В
100	—	33,0/32,5	34,5/33,5	35,5/35,0	37,0	38,0	40,0
101	—	34,0	35,0	35,5	37,5	38,0	40,0
102	—	34,0	35,0	35,5	37,5	36,5	38,5
103	—	34,0	35,0	36,0	37,0	36,5	38,5
104	—	34,0	34,5/34,0	36,0/35,5	37,5	38,0	38,0
105	—	34,0	35,0	35,5	37,5	38,0	38,5
106	—	34,0	35,0	36,0	37,5	37,0	38,5
107	—	34,0	35,0	36,5	37,5	37,0	39,0
113	—	34,0	35,0	35,5	37,5	36,5	38,5
200	39,5	39,0	40,0	41,0	40,5	43,0	41,5
201	39,5	39,0	40,0	41,0	41,0	43,0	42,0
202	39,5	39,0	40,0	41,0	41,0	43,0	42,0
203	40,0	39,0	40,0	41,0	40,5	43,0	42,0
204	39,0	39,0	40,0	41,0	40,5	43,0	41,5
205	39,5	39,0	40,0	41,0	41,0	44,0	42,0
206	39,5	39,0	40,0	41,0	41,0	43,0	42,0
207	39,0	39,0	40,0	41,0	40,5	43,0	41,5
213	40,0	39,0	40,0	41,0	41,5	43,0	42,5

*** - құрны Мегутогазе да мөгемул ебриломи адеишнүли фактиури масидан гадабна (негто/брутто), раг ганзирорегулола металис сиспес нормативегис фарглегуми мегире гадабнебтан да Мегутогис масис гадабнебтан.

3 КОМПЛЕКТАЦИЯ

3.1 Сабелмдеганелос гагнобис гагареглебамде набет тегсетис болос ганлагегули назабеге (данарто Б).

3.2 В комплектациями Мегдис габукура (назабо А.1), макомлектебели нафарми ертад (ебрило 3), ексалуатацияис сабелмдеганелол да сергисис фогнако.

ЕБРИЛО 3 - құрны макомлектебели нафарми

Коб.	Макомлектебели нафарми	Месрүлебис моделі ХА/ХВ (Х-егегеби 1-7)										
		100	101	102	103	104	105	106	107	113		
		200	201	202	203	204	205	206	207	213		
5	лүмелос мегери*	1	1	1	1	1	1	1	1	1		
6	фарона*	1/-	1/-	1/-	1/-	1/-	1/-	1/-	1/-	1/-		
24	фари	Месрүлебис мибедегит (набет ебрило 3а)										
25	магидис металури сабураго	Месрүлебис мибедегит (набет ебрило 3а)										

ცხრილი 3 გაგრძელება

პოზ.	მაკომპლექტებელი ნაწარმი	შესრულების მოდელი XA/XB (X-ციფრები 1-7)									
		100	101	102	103	104	105	106	107	113	
		200	201	202	203	204	205	206	207	213	
26	მაგიდის მინის სახურავი	შესრულების მიხედვით (ნახეთ ცხრილი 3ა)									
-	დეტალების სამაგრი კომპლექტი** ფარის	შესრულების მიხედვით (ნახეთ ცხრილი 3ა)									
-	დეტალების სამაგრი კომპლექტი** მაგიდის მეტალური სახურავის	შესრულების მიხედვით (ნახეთ ცხრილი 3ა)									
-	სანთურა ბალონის გაზისათვის**	5/-	5/-	5/-	5/-	5/-	5/-	5/-	5/-	5/-	

* - მაკომპლექტებელი მოთავსებულია ქურაში;
 ** - მაკომპლექტებელი მოთავსებულია ქურაში, შეხვეულია პოლიეთილენის პარკში.

ყურადღება! მაგიდის მესერზე დაყენებულია რეზინის ამორტიზატორები, რაც საჭიროა იმისათვის, რომ მესერმა არ გაფხაჭხოს მაგიდის ზედაპირი. საჭიროების შემთხვევაში შეგიძლიათ მოხსნათ ისინი.

ყურადღება! მწარმოებელი ქურის გაყიდვის შემდეგ არასრულ კომპლექტაციანზე პრეტენზიებს არ იღებს!

ცხრილი 3ა - შესრულების მიხედვით ქურის შემადგენელი ნაწილები და მაკომპლექტებელი.

პოზ.	შემადგენელი ნაწილები* და მაკომპლექტებელი	რაოდენობა, ცალი, შესრულების მიხედვით (Y-წერილების A,B)						
		1Y	2Y	3Y	4Y	5Y	6Y	7Y
9	სამეურნეო განყოფილების კარი	-	1	1	1	-	1	-
10	გამოსაწევი ყუთი	1	-	-	-	1	-	1
24	ფარი	1	-	1	-	-	-	-
25	მაგიდის მეტალური სახურავი	-	-	-	1	1	-	-
26	მაგიდის მინის სახურავი	-	-	-	-	-	1	1
-	ფარის დეტალების სამაგრი კომპლექტი	1	-	1	-	-	-	-
-	მაგიდის მეტალური სახურავის დეტალების სამაგრი კომპლექტი (ვარიანტი 1, ნახაზი A.4)	-	-	-	1	1	-	-

* - სხვა შემადგენელი ნაწილები ნახეთ ნახაზზე A.1.

4 უსაფრთხოების მოთხოვნები

4.1 ქურები შეესაბამებიან უსაფრთხოების შემდეგი მოთხოვნების ნორმატიულ დოკუმენტებს:
 - უკრაინის მომხმარებლებისათვის - DSTU 2204 - 93, ТУ У 14309505-012-96, DSTU IEC 60335-2-6:2006, DSTU SICPR-14-1:2004, DSTU SICPR-14-2:2007, DSTU IEC 61000-3-2:2004, DSTU IEC 61000-3-3:2004;
 - რუსეთის მომხმარებლებისათვის - ГОСТ Р 50696-2006, ГОСТ Р 52161.2.6-2006, ГОСТ Р 51318.14.1-2006, ГОСТ Р 51318.14.2-2006, ГОСТ Р 51317.3.2-2006, ГОСТ Р 51317.3.3-2008;
 - შესაბამისობის სერთიფიკატები - СТБ МЭК 60335-2-6-2006, СТБ ЕН 50164-2004, СТБ ЕН 30-1-1-2005, СТБ ЕН 30-2-1-2004, ГОСТ Р 51317.3.2-2006, ГОСТ Р 51317.3.3-2008, ГОСТ Р 51318.14.1-2006, ГОСТ Р 51318.14.2-2006.
 ქურის კონსტრუქცია ელექტროუსაფრთხოების მხრივ ეთანადება ელექტროდენისაგან დაზიანების კლასი II-ის დაცვას.
 4.2 პრინციპული ელექტრული სქემა მოყვანილია ნახაზზე A.2.
 4.3 ქურის ჩართვის წინ შეამოწმეთ როზეტისა და სადენების გამართულობა.
არ დაუშვათ კვების ელექტროსადენის დაზიანება და მისი ცუდი კონტაქტი როზეტთან შემავრთებელ პირებთან. ელექტროსადენის დაზიანების შემთხვევაში ის უნდა შეცვალოთ სპეციალური სადენით, რომელიც უნდა მიიღოთ შესაბამის სერვისცენტრში.
 4.4 ელექტროქსელიდან **გამორთეთ** ქურა, როცა:
 - ასუფთავებთ მას;
 - წმენდთ იატაკს მის გარშემო და მის ქვევით;

2Б-КЕСТЕ - ПЛИТАНЫҢ САЛМАҒЫ (НЕТТО)***

Модель-дер	Орындалуына						
	1А/1В	2А/2В	3А/3В	4А/4В	5А/5В	6А/6В	7А/7В
100	—	33,0/32,5	34,5/33,5	35,5/35,0	37,0	38,0	40,0
101	—	34,0	35,0	35,5	37,5	38,0	40,0
102	—	34,0	35,0	35,5	37,5	36,5	38,5
103	—	34,0	35,0	36,0	37,0	36,5	38,5
104	—	34,0	34,5/34,0	36,0/35,5	37,5	38,0	38,0
105	—	34,0	35,0	35,5	37,5	38,0	38,5
106	—	34,0	35,0	36,0	37,5	37,0	38,5
107	—	34,0	35,0	36,5	37,5	37,0	39,0
113	—	34,0	35,0	35,5	37,5	36,5	38,5
200	39,5	39,0	40,0	41,0	40,5	43,0	41,5
201	39,5	39,0	40,0	41,0	41,0	43,0	42,0
202	39,5	39,0	40,0	41,0	41,0	43,0	42,0
203	40,0	39,0	40,0	41,0	40,5	43,0	42,0
204	39,0	39,0	40,0	41,0	40,5	43,0	41,5
205	39,5	39,0	40,0	41,0	41,0	44,0	42,0
206	39,5	39,0	40,0	41,0	41,0	43,0	42,0
207	39,0	39,0	40,0	41,0	40,5	43,0	41,5
213	40,0	39,0	40,0	41,0	41,5	43,0	42,5

*** - плитаның нақты салмағының (таза салмағы/жалпы салмағы) қорыпта көрсетілген және кестеде берілген салмақтан ауытқуы сәйкесті нормативтік құжаттар бойынша жұқа табақты металл қалыңдығындағы рұқсат етілетін ауытқулармен, материал тығыздығына байланысты қорық салмағының рұқсат етілетін ауытқуларымен негізделеді.

3 ЖЕТКІЗІЛЕТІН КЕШЕН

3.1. Жеткізу жиынтығына құрамдас бұйымдар топтамасымен (3-кесте) бірге қаптамадағы газ плитасы (А.1-сурет), газ плитасын пайдалану жөніндегі нұсқаулық және сервистік кітапша кіреді.

3-КЕСТЕ - ПЛИТАЛАРДЫҢ ҚҰРАМДАС БҰЙЫМДАРЫ

Поз.	Құрамдас бұйымдар	Модельдер, орындалуына қарай XA/XB (X- 1-7 цифрлар)									
		100	101	102	103	104	105	106	107	113	
		200	201	202	203	204	205	206	207	213	
5	Духовка торы*	1	1	1	1	1	1	1	1	1	
6	Жайпақ таба*	1/-	1/-	1/-	1/-	1/-	1/-	1/-	1/-	1/-	
24	Қалқан	орындалуына қарай (3а-кестені қараңыз)									
25	Үстелдің метал қақпағы	орындалуына қарай (3а-кестені қараңыз)									
26	Үстелдің әйнек қақпағы	орындалуына қарай (3а-кестені қараңыз)									
-	Қалқанды бекіту бөлшектерінің жиынтығы**	орындалуына қарай (3а-кестені қараңыз)									
-	Үстелдің метал қақпағын бекіту бөлшектерінің жиынтығы**	орындалуына қарай (3а-кестені қараңыз)									

1-Кестенің жалғасы

духовканың жанарғысы	табиғи G20	1274	2,30 / 2,65	1,40	140	—
	табиғи G20	1960	2,30 / 2,65	1,35	135	—
	бутан G30	2940	2,30 / 2,90	0,85	85	211
	пропан G31	2940	1,95 / 2,50	0,85	85	178

* - ДСТУ 2204-93 сәйкес есептелген;

** - ГОСТ Р 50696-2006, СТБ ЕН 30-1-1-2005 сәйкес есептелген.

2.3 Плита:

- төрт үстел жанарғысымен, соның:

100-107, 113-моделіндегі: ішінде – екі жартылай жылдам, бір жылдам және бір қосалқы жанарғымен;

200-207, 213-моделіндегі: ішінде – үш жартылай жылдам, бір жылдам жанарғымен;

- «шағын жалын» күйінде бекітілген жанарғы крандарымен;
- духовка қызуының индикаторымен;
- плита үстелінің горизонтальды күйін реттеуге арналған құрылғымен;
- 2-кестеге сәйкес өзге де құрылғылармен жасақталған.

2.4 Плиталардың негізгі параметрлері мен көлемдері 2а-кестеде берілген мәндерге сәйкес болуға тиіс.

2-КЕСТЕ - МОДЕЛЬДЕР БОЙЫНША ПЛИТАДА ҚҰРЫЛҒЫЛАРДЫҢ БОЛУЫ

Құрылғылар	Модельдер бойынша болуы (+)									
	100 200	101 201	102 202	103 203	104 204	105 205	106 206	107 207	113 213	
Духовканы жарықтандыру	-	+	+	+	-	+	+	+	+	
Үстел жанарғыларының электр тұтақшыстары	-	-	+	+	-	-	+	+	+	
Духовка жанарғысының алауын бақылауға арналған қауіпсіздік автоматы	-	-	-	+	+	+	+	+	+	
Үстел жанарғысының алауын бақылауға арналған қауіпсіздік автоматы	-	-	-	-	-	-	+	+	-	
Таймер	-	-	-	-	-	-	-	+	+	

2А-КЕСТЕ- ТЕХНИКАЛЫҚ ДЕРЕКТЕР

Параметр атауы

Үстел жанарғыларының ПӘК, %, кемінде	59* / 52**
Духовка қызуының жұмыс диапазоны: - духовкадағы ең төмен температура, °С, артық емес - духовкадағы ең жоғары температура, °С, кем емес	160 270
Духовканың пайдалы көлемі, дм³	62
Электр желісінің кернеуі, В	220±22
Номиналды жиілік, Гц	50
Духовканың жарық шамының номиналды қуаты, Вт	15
Плитаның көлемдері (алдыңғы және жоғарғы беттерінде көтеріліп тұрған қызмет көрсету және әсемдік элементтерін ескермегенде): - биіктігі (үстелдің жоғарғы бетіне дейін) - тереңдігі - ені (бүйірлік қабырғалар жиектерінің бойымен): 100-107, 113-моделіндегі 200-207, 213-моделіндегі	850±5 600±5 500±5 600±5

Плитаның салмағы, кг, артық емес

орыңдалуына қарай (2б-кестені қараңыз)

* - ДСТУ 2204-93 сәйкес есептелген;

** - ГОСТ Р 50696-2006, СТБ ЕН 30-2-1 -2004 сәйкес есептелген.

- құрдынның мәнсаулығын негізсіздігіне қарсы күресу мақсатында.

4.5 Хелсаңғыс қамқорлықта сақталып жатқанына қарамастан, гауһар иізінен келетін қараңғы және ақ қараңғы қатпарлардың пайда болуына және олардың таралуына әкелетін факторлардың бірі болып табылады. Хелсаңғыс қатпарлардың пайда болуына әкелетін факторлардың бірі болып табылады.

4.6 Ғауһардың құрылымын және оның құрамын зерттеу үшін қажетті құрал-жабдықтарды пайдалану керек.

4.7 Ғауһардың құрылымын және оның құрамын зерттеу үшін қажетті құрал-жабдықтарды пайдалану керек.

Ғауһардың құрылымын және оның құрамын зерттеу үшін қажетті құрал-жабдықтарды пайдалану керек.

Ғауһардың құрылымын және оның құрамын зерттеу үшін қажетті құрал-жабдықтарды пайдалану керек.

Ғауһардың құрылымын және оның құрамын зерттеу үшін қажетті құрал-жабдықтарды пайдалану керек.

4.7 **Ақпараттық** мағлұматтардың жинақталуы мен таралуына қызығушылық таныту үшін қажетті құрал-жабдықтарды пайдалану керек.

4.8 **Ақпараттық** мағлұматтардың жинақталуы мен таралуына қызығушылық таныту үшін қажетті құрал-жабдықтарды пайдалану керек.

- диодты түсінікті және (қарама-қарсы) түсінікті мөлшердегі 80%–ке, ролдесіне ітаққа, қызығушылық таныту үшін қажетті құрал-жабдықтарды пайдалану керек.

- дегенді білдіретін ітаққа (тегісін, мұқият, қарама-қарсы, ақпараттық және қызығушылық таныту үшін қажетті құрал-жабдықтарды пайдалану керек).

4.8 Ақпараттық:

- құрдынның мағлұматтарын тарату үшін қажетті құрал-жабдықтарды пайдалану керек;

- дағдылардың сақталуы үшін қажетті құрал-жабдықтарды пайдалану керек;

- еркіндігімен қамтамасыз етілетін құрал-жабдықтарды пайдалану керек және хелсаңғыс қатпарлардың пайда болуына әкелетін факторлардың бірі болып табылады.

- қамқорлықта сақталып жатқанына қарамастан, гауһар иізінен келетін қараңғы және ақ қараңғы қатпарлардың пайда болуына және олардың таралуына әкелетін факторлардың бірі болып табылады.

- құрал-жабдықтардың сақталуы мен таралуына қызығушылық таныту үшін қажетті құрал-жабдықтарды пайдалану керек.

- құрал-жабдықтардың сақталуы мен таралуына қызығушылық таныту үшін қажетті құрал-жабдықтарды пайдалану керек.

- құрал-жабдықтардың сақталуы мен таралуына қызығушылық таныту үшін қажетті құрал-жабдықтарды пайдалану керек.

- құрал-жабдықтардың сақталуы мен таралуына қызығушылық таныту үшін қажетті құрал-жабдықтарды пайдалану керек.

- құрал-жабдықтардың сақталуы мен таралуына қызығушылық таныту үшін қажетті құрал-жабдықтарды пайдалану керек.

Ғауһардың құрылымын және оның құрамын зерттеу үшін қажетті құрал-жабдықтарды пайдалану керек.

4.9 Қауіпсіздік мағлұматтарын тарату үшін қажетті құрал-жабдықтарды пайдалану керек.

Ғауһардың құрылымын және оның құрамын зерттеу үшін қажетті құрал-жабдықтарды пайдалану керек.

4.10 **Ғауһардың құрылымын және оның құрамын зерттеу үшін қажетті құрал-жабдықтарды пайдалану керек.**

4.11 **Ғауһардың құрылымын және оның құрамын зерттеу үшін қажетті құрал-жабдықтарды пайдалану керек.**

4.12 **Ғауһардың құрылымын және оның құрамын зерттеу үшін қажетті құрал-жабдықтарды пайдалану керек.**

4.13 **Ғауһардың құрылымын және оның құрамын зерттеу үшін қажетті құрал-жабдықтарды пайдалану керек.**

4.14 **Ғауһардың құрылымын және оның құрамын зерттеу үшін қажетті құрал-жабдықтарды пайдалану керек.**

4.15 **Ғауһардың құрылымын және оның құрамын зерттеу үшін қажетті құрал-жабдықтарды пайдалану керек.**

4.16 **Ғауһардың құрылымын және оның құрамын зерттеу үшін қажетті құрал-жабдықтарды пайдалану керек.**

4.17 **Ғауһардың құрылымын және оның құрамын зерттеу үшін қажетті құрал-жабдықтарды пайдалану керек.**

4.18 **Ғауһардың құрылымын және оның құрамын зерттеу үшін қажетті құрал-жабдықтарды пайдалану керек.**

4.19 **Ғауһардың құрылымын және оның құрамын зерттеу үшін қажетті құрал-жабдықтарды пайдалану керек.**

4.20 **Ғауһардың құрылымын және оның құрамын зерттеу үшін қажетті құрал-жабдықтарды пайдалану керек.**

4.21 **Ғауһардың құрылымын және оның құрамын зерттеу үшін қажетті құрал-жабдықтарды пайдалану керек.**

4.22 **Ғауһардың құрылымын және оның құрамын зерттеу үшін қажетті құрал-жабдықтарды пайдалану керек.**

4.23 **Ғауһардың құрылымын және оның құрамын зерттеу үшін қажетті құрал-жабдықтарды пайдалану керек.**

4.24 **Ғауһардың құрылымын және оның құрамын зерттеу үшін қажетті құрал-жабдықтарды пайдалану керек.**

5.6 ქურას აქვს ოთხი სარეგულირებელი ფეხი 8 (ნახაზი A.1), მათი მეშვეობით ქურა დგება ჰორიზონტალურ მდგომარეობაში.

5.7 მოდელები 102, 103, 106, 107, 113, 202, 203, 206, 207, 213 აქვს მაგიდის სანთურების ელექტროანთება. ელექტროანთების განმმუხტველები 17 ჩაშენებულია მაგიდის სანთურებში.

5.8 ქურებს აქვთ უსაფრთხოების ავტომატები, რაც გაზის ჩაქრობის შემთხვევაში წყვეტს სისტემაში გაზის მიწოდებას – ლუმელში (მოდელები 103-107, 113, 203-207, 213) ან მაგიდის სანთურებში (მოდელები 106, 107, 206, 207).

6 მუშაობის დაწყება

6.1 გაზმომარაგების სისტემასთან ქურა უნდა შეერთოს სპეციალიზირებული ორგანიზაციის კვალიფიცირებულმა სპეციალისტმა, რომელსაც აქვს ამ სამუშაოს ჩატარების უფლება (ლიცენზია) ან შესაბამისი სერვისცენტრის თანამშრომელმა (სპეციალიზირებული სერვისცენტრების ჩამონათვალი მოცემულია სერვისის წიგნაში). ქურადღებამდე ან მოთხოვნების შეუსრულებლობის შემთხვევაში, მფლობელს ჩამოერთმევა უფლება უფასო რემონტზე და საგარანტო მომსახურებაზე.

სამუშაოს შესრულებამდე ქურის დაყენებისა და ექსპლუატაციაში შესვლის შესახებ აღნიშვნა უნდა გააკეთოს სერვისის წიგნაკში. გაზმომარაგების სისტემასთან შეერთების სამუშაოებს ანაზღაურებს ქურის მფლობელი.

6.2 ქურის გადაკეთება კატეგორიულად აკრძალულია!

6.3 220 ვ.-სა და 50 ჰვ. დენის ქსელში ჩასართავად ქურას აქვს სპეციალური თერმომდგრადი ელექტროსადენი I (ნახაზი A.1). ამ სადენის დაზიანებისას, ხიფათის თავიდან აცილების მიზნით, სადენი უნდა შეიცვალოს მწარმოებლის ან სერვისის სამსახურის მიერ. ამისათვის საჭიროა როზეტის დაყენება ქურიდან არა უმეტეს 1,5 მ. მანძილზე.

6.4 თუ ქურის კომპლექტში შედის მეტალის ან მინის თავსახური, ის უნდა დააყენოთ ქურის მაგიდაზე. მეტალის სახურავის დაყენებისას (შესრულება 4A, 5A, 4B, 5B) ვარიანტით I (ნახაზი A.4) ლუმელიდან ამოიღეთ მაკომპლექტების პაკეტი სახურავის კრონშტეინებით. კრონშტეინი უნდა ჩამოავდეთ მისი ჭრილით მაგიდის ბორტზე ბოლომდე და მათზე მიამაგრეთ სახურავი. ვარიანტით 2 მეტალის სახურავის დაყენებისას კრონშტეინები ჩააყენეთ სახურავის ნახვრეტებში. მინის სახურავის დაყენება (შესრულება 6A, 7A, 6B, 7B) A.5 ნახაზის მიხედვით: კრონშტეინების ჭრილებში ჩასვით მინის სახურავზე მიმაგრებული პატარა ფეხები. ქურის მეტალის ფარით კომპლექტაციისას (შესრულება 3A, 3B, 1A, 1B) მისი მონტაჟი ხორციელდება ჭანჭიკების საშუალებით.

7 მუშაობის თანამიმდევრობა

7.1 ქურის პანელზე სახელურების, დილაკების და ჩამოთველ-გამომრთველების პირობითი აღნიშვნები გამოსახულია ცხრილში 4.

ცხრილი 4 - ქურის პანელზე პირობითი აღნიშვნები

Table with 4 columns: ლუმელის განათება, ელექტროანთება, ლუმელის, სანთურების მაგიდის. Sub-columns for მაღცხენა წინა, მაღცხენა უკანა, მარჯვენა უკანა, მარჯვენა წინა.

- 7.1.1 ონკანების მართვის პრინციპი ნაჩვენებია ნახაზზე A.6.
7.2 მაგიდის სანთურების ჩართვა
7.2.1 მაგიდის სანთურების ჩასართავად საჭიროა:
1) ანთებული ასანთის მიტანა შემრევის თავთან 18 (ნახაზი A.1);
2) დააჭირეთ და მოაბრუნეთ ონკანი 13-ის სახელური საათის ისრის საწინააღმდეგოდ 900-ით იმ ნიშნულამდე, რომელიც გვამცნობს, რომ ონკანი მაქსიმალურადაა დია (დიდი ალი, ნახაზი A.6);
7.2.2 იმისათვის, რომ ავანთოთ ქურა ელექტროანთებით (მოდელები 102, 103, 106, 107, 113, 202, 203, 206, 207, 213) საჭიროა:
1) მაქსიმალურად გავალოთ სანთურას ონკანი;
2) დავაჭიროთ ელექტროანთების დილაკს რამოდენიმე წამით (სანამ არ აინთება სანთურა). თუ სანთურა არ აინთო, მაშინ ელექტროანთების დილაკს თითო ისევ დავაჭიროთ და ავუშვათ.
ყურადღებამდე! თუ ხუთი დაჭირის შემდეგაც სანთურა არ აინთო - აუცილებელია დაგვეკითხოთ ონკანი და მიზეზის გარკვევამდე არ ვისარგებლოთ ელექტროანთებით.
3) უსაფრთხოების ავტომატით აღჭურვილ ქურაში (მოდელები 106,107, 206, 207), ონკანის სახელურზე უნდა გვექონდეს ხელი დაჭირილი მანამ, სანამ არ აინთება სანთურა, და შემდეგ 10 წმ.-ს განმავლობაში არ უნდა ავუშვათ ხელი. შემდეგ ავუშვათ ხელი და დავრწმუნდეთ იმაში, რომ ალი არ ჩაქრა.

САПАЛЫ, ҚАУІПСІЗ, СЕНІМДІ !



САТЫП АЛҒАН ЗАТЫҢЫЗДЫҢ ИГІЛІГІН КӨРІҢІЗ!

Плиталарының Украинада қабылданған техникалық регламенттерге сәйкестігі туралы декларациясы, TÜV CERT (Германия), УкрСЕПРО (Украина) сертификаттау жүйесіндегі сәйкестік сертификаттары, Кедендік Одақтың сәйкестік сертификаты бар.

Дайындаушы-кәсіпорынның сапа менеджментінің жүйесі ISO 9001:2008 халықаралық стандарттар талаптарына сай келеді және УкрСЕПРО (Украина) жүйелерінде сертифицирталған.

Плита құрылымы оны сенімді және қарапайым пайдалануды қамтамасыз етеді, алайда осы нұсқаулықты зерделеуге біраз уақыт бөлуді ұсынамыз. Дұрыс пайдаланып, қауіпсіздік талаптарын және нұсқаулықта берілген нұсқауларды сақтаған жағдайда плита Сізге бірнеше жыл қызмет етеді.

1 ЖАЛПЫ НҰСҚАУЛАР

1.1 ПГ4 100, 101, 102, 103, 104, 105, 106, 107, 113, 200, 201, 202, 203, 204, 205, 206, 207, 213-моделіндегі ХУ-түріндегі (Х- 1-7 цифрлар, Y - әріптер А, В) төрт жанарғылы тұрмыстық еден газ плиталары (бұдан әрі мәтін бойынша – плиталар) тұрмыстық жағдайда тамақ дайындауға арналған.

1.2 EN 30-1-1:1998 және EN 30-1-1/A1:1999 (ГОСТ Р 50696-2006) классификациясы бойынша плиталар 2-класс, 1-қосымша класқа жатады (прибор екі капталынан да қолжетімді болатындай етіп орнатылады (6.7-тармақты және А.3-суретті қараңыз).

1.3 Плиталар ГОСТ 5542-87 бойынша табиғи газда немесе ДСТУ 4047-2001 (Ресей үшін – ГОСТ 20448-90) бойынша сұйытылған (баллондағы) газда жұмыс істей алады.

1.4 Плитаны сатып алған кезде оның жиынтықталуын, механикалық бұзылымдардың жоқтығын, сондай-ақ жалпы бұйым сапасын міндетті түрде тексеріңіз.

1.5 Плиталар жабдықтың құрылымы үнемі жетілдіріліп отырады, сондықтан осы нұсқаулықта қарастырылмаған кейбір өзгешеліктердің болуы мүмкін.

2 ТЕХНИКАЛЫҚ МӘЛІМЕТТЕР

2.1. Плитаның моделі, сондай-ақ шығарушы баптаған газ түрі мен қысымы қаптамада және қосалқы бөліктің ішкі бүйірлік қабырғасына жапсырылған кестеде көрсетілген.

2.2. Газ шаруашылығының немесе сервистік қызметтің механигі (шеберханалардың тізімі сервистік кітапшад берілді) плитаны өзге газ қысымына ауыстыру үшін соплоны ауыстырады. Сіңбіріктің (сопло) ХВ-түріндегі орындауының плаита иемдену тиіс қосымша, оның тапсырысы және табыс сервисті орталықта ықтимал. Механик сервистік кітапшаға соплоны ауыстырғаны туралы жазады. Плита иесі жұмыс ақысын төлейді.

Жанарғының жылу қуатына, газ түрі мен қысымына байланысты сопло сипаттамалары 1-кестеде берілген.

1-КЕСТЕ – СОПЛО СИПАТТАМАЛАРЫ

Table with 7 columns: Жанарғының үлгісі, Газ түрі, Газ номиналдық қысымы, Га, Жанарғының жылу қуаты, кВт, Сопло саңылауының диаметрі, мм, Сопло маркировкасы, Сұйытылған газ шығыны, г/сағ.

მითითებულია მისი დამზადების თარიღი და მუშაობის ვადა;

- მილი არ უნდა იყოს 1,5 მ-ზე გრძელი;
- მილი არ უნდა იყოს გაჭიმული ან დახვეული და არ უნდა ჰქონდეს დაზიანებები;
- მილი არ უნდა გადიოდეს ცხელ ზონაში და არ უნდა ეხებოდეს ცხელ საგნებს;
- მილი მის მთელ სიგრძეზე უნდა იყოს დასათვალისწინებლად მისაწვდომი.

ყურადღება! მილის დაზიანების აღმოჩენისთანავე, ის უნდა შეიცვალოს. დაუშვებელია მისი რემონტი!

7 ქურის დაყენებისას უნდა გავითვალისწინოთ:

- ქურის გვერდითი ზედაპირიდან სამზარეულოს ავეჯამდე და ქურის უკანა კედლიდან სამზარეულოს კედლამდე მანძილები უნდა იყოს არანაკლებ 15 მმ.–სა (ნახაზი A.3);
- ქურის ზევით განლაგებულ სამზარეულოს ავეჯსა და ქურის მაგიდას შორის მანძილი უნდა იყოს არანაკლებ 700 მმ.–სა.

- ავეჯი, რომელიც განლაგებულია ქურის ზევით, მისი გვერდითი ზედაპირის სიბრტყიდან არ უნდა იყოს 100 მმ.–ზე ნაკლებ მანძილზე განთავსებული.

8 ქურის ფეხების 8 რეგულირებით (ნახაზი A.1), დააყენეთ ქურის მაგიდა ჰორიზონტალურად.

ყურადღება! ქურა უნდა დადგეს უშუალოდ სამზარეულოს იატაკზე შესაბამისი ზომების გათვალისწინებით. ქურა არ უნდა დააყენოთ სხვა საგანზე. ადგილიდან არ დაძრათ ქურა მონტაჟის შემდეგ.

9 შეერთების წინ უნდა შემოწმდეს სანთურების ჰიკლორების შესაბამისობა მიერთების პირობებთან (გაზის წნევა და სახეობა - ნახეთ პუნქტები 2.1, 2.2), და საჭიროების შემთხვევაში შეცვალეთ ისინი, ნახეთ ცხრილი 1.

ქურის ასაწყობად სხვა ტიპის გაზებისათვის საჭიროა:

- შეიცვალოს სანთურას ფორსუნა, რომელიც არის კომპლექტში ცხრილი 1–ის მიხედვით: ხორციელდება 7 მმ–იანი მოსაშვები ხელსაწყოთი;
- უნდა დარეგულირდეს მცირე ალის სიდიდე;
- აანთეთ სანთურა;
- მოაბრუნეთ ონკანის სახელური მდგომარეობაში “მცირე ალი”;
- მოხსენით სახელური და აბრუნეთ მარეგულირებელი ხრახნი, რომელიც მდებარეობს ონკანის ღერძთან ან მის შიგნით (შესაძლებელია ამ დროს საჭირო გახდეს მართვის პანელის მოხსნა), სანამ მცირე ალი არ გახდება სტაბილური;

თხევადი გაზის შემთხვევაში მარეგულირებელი ხრახნი უნდა იყოს ბოლომდე დაჭერილი;

- შემოწმეთ, რომ სანთურა არ ქრებოდეს სახელურის სწრაფ ბრუნვისას „დიდი ალის“ მდგომარეობიდან „მცირე ალის“ მდგომარეობამდე. თუ ეს ხდება, მაშინ მარეგულირებელი ხრახნის საშუალებით ჩაატარეთ დამატებითი რეგულირება.

ყურადღება! ქურის აწყობის შემდეგ, ის აუცილებლად უნდა შემოწმდეს, აქვს თუ არა სისტემაში გაზის გაჟონვა.

ყურადღება! ამ ოპერაციების ჩატარებისას, ქურა უნდა იყოს გამორთული ელექტროქსელიდან.

7.2.3 ალის რეგულირება შესაძლებელია ონკანის სახელურის მობრუნებით საათის ისრის საწინააღმდეგოდ. ბოლომდე მობრუნებისას სანთურა იმუშავებს რეჟიმში „პატარა ალი“ (ნახაზი A.6).

ქურების ზოგ მოდელში გათვალისწინებულია ონკანის სახელურების ფიქსაცია დიდი ალის მდგომარეობაში. ამ მდგომარეობიდან მის გამოსაყვანად, საჭიროა დავაჭიროთ მას და შემდეგ ვაბრუნოთ.

7.3 ლუმელის სანთურის ანთება

7.3.1 ლუმელის პირველი ხმარების წინ, აუცილებელია მისი გაწმენდა საპნის ან სოდის ხსნარით, შემდეგ მშრალი ხელსახოცით გაწმინდეთ და შემდეგ გაახურეთ ნახევარი საათის განმავლობაში, რათა მას მომორდეს ქარხნული ჭკუჭი. ამ პროცესის დროს დადგება არასასიამოვნო სუნი, ამიტომ ამ პროცესის დაწყების წინ დარწმუნდით იმაში, რომ ქურა ცარიელია და ოთახი კარგად ნიაველება.

ქურის კარი ამ პროცესის დროს უნდა იყოს დახურული!

7.3.2 იმისათვის, რომ ავანთოთ ლუმელი, საჭიროა:

1) ანთებული ასანთი მივიტანოთ ლუმელში არსებულ გაზის გამოყოფ ნახვრეტთან (ნახაზი A.7);

2) 90° –ით მოვბრუნოთ ონკანის სახელური პანელის იმ ნიშნამდე, რომელიც აღნიშნავს, რომ ონკანი ბოლომდე ღიაა (დიდი ალი, ნახაზი A.6) და აანთებ გაზი.

103-107,113, 203-207, 213 მოდელების ქურებში, რომლებიც აღჭურვილია უსაფრთხოების ავტომატით, აუცილებელია შევასრულოთ შემდეგი მოთხოვნები:

3) სახელურზე დაჭერილი ხელით დაველოდოთ აალეზას, და 10 წამის შემდეგ ავუშვათ ხელი, დავრწმუნდეთ, რომ ქურა ანთებულია.

7.3.3 ლუმელში ალის რეგულირება შესაძლებელია ონკანის სახელურის მობრუნებით საათის ისრის საწინააღმდეგოდ.

7.4 განათების მოწყობილობით სარგებლობა (მოდელები **101, 102, 103, 105, 106,107,113, 201, 202, 203, 205, 206, 207, 213**)

7.4.1 იმისათვის, რომ ლუმელში დავაკვირდეთ იქ მიდინარე პროცესებს, საჭიროა გამოვიყენოთ მისი განათება, რაც ხორციელდება განათების დილაკზე 3 თითის დაჭერით, რომელიც მოთავსებულია პანელზე 4 (ნახაზი A.1).

7.5 ლუმელის მოხმარება

7.5.1 ფექილეულის ნაწარმის გამოცხობა ხდება ჭურჭელში, რომელიც იდება ლუმელის მესერზე. ჭურჭელმა მთლიანად არ უნდა დაფაროს მესრის ფართი და ის თანაბრად უნდა იყოს დამორებული ლუმელის კედლებიდან.

ფექილეულის ნაწარმის გამოცხობა არ არის რეკომენდირებული ემალირებული ჭურჭლით ან ქაროზით.

7.5.2 გამოცხობის წინ 10–15 წუთით გაახურეთ ლუმელი.

7.5.3 ცომეულის გამოცხობა რეკომენდირებულია ზევითა და მესამე თაროზე.

- ცომი საფურით – 20–25 წთ.

- ზისკვიტი – 40–50 წთ.

- ფხვიერი ცომის ნაწარმი – 30 - 40 წთ.

7.5.4 ლუმელის გახურებას გვამცნობს ტემპერატურის ინდიკატორი (საჩვენებელი) 11, რომელიც განთავსებულია კარზე 12 (ნახაზი A.1). ლუმელში ტემპერატურის ზრდისას ისარი მოძრაობს საათის ისრის მიმართულებით, ინდიკატორის მეტი მნიშვნელობა მეტ ტემპერატურაზე მიუთითებს. უნდა აღინიშნოს, რომ ინდიკატორი არ არის ტემპერატურის საზომი და ის არ აჩვენებს ლუმელის ტემპერატურას.

7.6 სამეურნეო განყოფილება

7.6.1 სამეურნეო განყოფილების კარი (შესრულება **3A, 4A, 6A, 3B, 4B, 6B**) იდება A.8 ნახაზის თანახმად: ლიფტი, სანამ იგი აჩერებს (მოძრაობა 1), და მხარს უჭერს, გახსნას თვითონ (მოძრაობა 2).

7.7 ტაიმერით სარგებლობა (მოდელები **107, 113, 207, 213**)

7.7.1 სასურველი დრო წუთებში დააყენეთ ტაიმერზე 15 (ნახაზი A.1). ამ დროის გასვლის შემდეგ გაისმის სიგნალი.

8 ქურის მოვლა

8.1 დასვრილი მაგიდის მესრები, სანთურას სახურავები და სხვა შესაძლებელია გაიწმინდოს მეტალის საწმენდი საშუალებებით. სანთურის გაზის გამანაწილებლის თავის ნახვრეტები, საიდანაც გამოდის გაზი, უნდა გაიწმინდოს მაგარი ფუნჯით. გაწმენდის შემდეგ სანთურის ნაწილები (სახურავი, გაზის გამანაწილებელი) სწორად უნდა დავაყენოთ თავის ადგილზე, რადგან მათი არასწორი დაყენება მიგვიყვანს გაზის არასრულ წვამდე და ელექტროანთების არასაიმედო მუშაობამდე.

8.2 არ დატოვოთ ქურის ემალის დეტალების ზედაპირებზე მყავას შემცველი სითხეები (ლიმონის წვენი, ძმარი, ყურძნის წვენი და სხვ.).

8.3 ქურის ზედაპირები და ლუმელის შიდა ნაწილები უნდა გაიწმინდოს საპნის ან სოდის ხსნარით დასველებული ნაჭრით და შემდეგ მშრალი ხელსახოცით.

8.4 ქურის წმენდისას არ გამოიყენოთ აბრაზული ფხვნილები, ასევე ქლორის, მჟავების და სხვა აგრესიული ნივთიერებების შემცველი საწმენდი საშუალებები, რომელთაც შეუძლიათ ქურის ელემენტების დაზიანება.

8.5 განსაკუთრებული სიფრთხილით უნდა გაწმინდოთ ქურის შემადგენელი ალუმინისა და ნახატებიანი ნაწილები, რათა მათზე არ გაჩნდეს ნაკაწრები და ნაწერები არ წაიშალოს. ამ დროს გამოიყენეთ რბილი ნაჭერი და ნეიტრალური საპონი.

9 შენახვისა და ტრანსპორტირების წესები

9.1 ქურის გამოყენებამდე ის შეინახეთ შეფუთულ მდგომარეობაში, ბუნებრივი ვენტილაციის ჩაკეტილ სივრცეში.
 9.2 მისი ტრანსპორტირება უნდა მოხდეს ვერტიკალურ მდგომარეობაში.
 9.3 ტრანსპორტირებისას ის ტრანსპორტში უნდა იყოს კარგად დამაგრებული, რათა გამოირიცხოს მისი დაზიანება.
 9.4 აკრძალულია გადატანისას ხელი მოკიდოთ ლუმელის სახელურს ან კოლექტორის მილს.
ყურადღება! ქურის ექსპლუატაციის დაწყებამდე აუცილებელია მის დეტალებზე დამაკავშირებელი მოძიება.
 9.5 თუკი ძველი ქურა უკვე გადასადგმია, უნდა გააკეთოთ ისე, რომ ის სახმარად არ იყოს ვარგისი. მოაჭერით მას ყველა ელექტროსადენი.
 9.6 ქურის უტილიზაციის უფრო დაწვრილებითი ინფორმაციისათვის უნდა მიმართოთ მართვის ადგილობრივ ორგანოებს, შესაბამის სამსახურებს ან იმ მაღაზიას, სადაც ქურა გაქვთ შეძენილი.

10 ტექნიკური მომსახურება

10.1 გახურების ტექნიკური მომსახურება გამოიხატება იმ სამუშაოების შესრულებაში, რაც საშუალებას იძლევა, ქურამ შეინარჩუნოს მისი სამუშაო ვარგისიანობა. ამისათვის საჭიროა პერიოდულად მოხდეს ონკანების დეტალების შეხეთვა, ჟიკლიორების შეცვლა სხვა ტიპის გაზზე გადასვლისას და სხვა. ეს სამუშაოები უნდა შეასრულოს შესაბამისი სერვისცენტრების სპეციალისტმა (კონტაქტები ნახეთ სერვისის წიგნაკში).
 10.2 უკრაინის საგადასახადო კოდექსის 140-ე მუხლის შესაბამისად –“მომხმარებლისათვის საგარანტიო წიგნის შეცვლა ან მომსახურება“ მომხმარებელი წარმოადგენს საგარანტიო ტალონს და თავის მონაცემებს (სერვისის წიგნში – ფორმები 3 და 4-გარანტი).

11 შესაძლებელი გაუმართაობა და მათი აღმოფხვრის მეთოდები

11.1 შესაძლებელი გაუმართაობები და მათი აღმოფხვრის მეთოდები მოცემულია ცხრილში 5.

ყურადღება! გაუმართაობების აღმოსაფხვრელი საბუთების ჩატარების წინ გამორთეთ ქურა ელექტრიკსელიდან!

ცხრილი 5 - შესაძლებელი გაუმართაობები

გაუმართაობები, მათი გამოვლინება და დამატებითი ნიშნები	ალბათური მიზეზი	აღმოფხვრის მეთოდი
არ ითება მაგიდის სანთურა	დაბინძურდა ნახვრეტები	გაწმინდეთ ნახვრეტები
არ ითება ლუმელის ძირითადი სანთურა	სანთურისასანთებიარასწორადაა დაყენებული	ლუმელის ასანთები დააყენეთ ისე, რომ გაზის ნაკადი ხვდებოდეს არხში
გაზი არ ითება ელექტროანთებით:		
- ნაპერწკალი არის;	არასწორადაა დაყენებული	დააყენეთ განმმუხტველი სწორად
- ნაპერწკალი არ არის	სადენი არ არის შეერთებული	ელექტროქსელიდან გამორთეთ ქურა და შეამოწმეთ სადენი
	შემრევი დაბინძურებულია	მეტალური ფუნჯით გაწმინდეთ შემრევი
არ ითება ლუმელის განათების ნათურა მისი ჩართვისას	ელექტროქსელში არ არის ძაბვა	შეამოწმეთ ძაბვა ქსელში
	ნათურა გადაიწვა	ნათურას მოხსენით და მაგივი (მობრუნებით საათის საწინააღმდეგო მიმართულებით), მოხსენით და შეცვალეთ ნათურა

ქურებში, რომელთაც აქვთ უსაფრთხოების ავტომატი, ასევე 10 წმ. მასზე ხელის დაჭერის შემდეგაც არ დასა თერმოწყვილი ავტომატის

სრულდება სერვისის თანამშრომლის მიერ: ლუმელის ძირის სახურავი უნდა მოიხსნას. კრონშტეინის მოლუნვით (აუცილებლობისას - ჰანჭიკით რეგულირდება) უნდა მივადწიოთ თერმოწყვილის დატრევის ისეთ მდგომარეობას, როგა მისი თავისუფალი ბოლო მდებარეობს სანთურას ალის ზედა ნაწილის ცენტრში (სანთურას ალის ყველაზე მაღალტემპერატურულ ნაწილში).

შენიშვნა

1 რეკომენდაციებით გამოუსწორებელი გაუმართაობების გამოვლენისას (ცხრილი 5), საჭიროა მიმართოთ იმ სპეცპრო ორგანიზაციას, სადაც შეიძინეთ ქურა ან შესაბამის სერვისცენტრს (ნახეთ სერვისის წიგნაკი).
 2 ლუმელის გასანათებლად გამოიყენება 15 ვტ. სიმძლავრის ნათურა, ცოკოლის ტიპით “МИНЬОН”, რომელიც მუშაობს 300 °C (T300)-ზე.

ყურადღება! მომსახურების დროს გასვლის შემდეგ (ნახეთ სერვისის წიგნაკი, საგარანტიო ვალდებულებები) აუცილებელია გაზის სამსახურების ან სერვისცენტრების სპეციალისტის გამოძახება, რომელიც მოგცემთ დასკვნას ქურის მუშაობის გაგრძელებაზე ან შეწყვეტაზე. თუ ქურის შემდგომი ექსპლუატაცია დაუშვებელია და თვენ ამას არ გაითვალისწინებთ, მაშინ ხიფათს შეუქმნით როგორც თქვენს თავს, ასევე თქვენს გარშემოცოცხლებს.

12 6 დაყენების თანამიმდევრობა

სრულდება მხოლოდ სერვისის სპეციალისტების მიერ.

1 ქურას და მის კომპლექტაციას მოაძვრეთ შესაფუთი მასალა. შეფუთვის ელემენტები (ვენოპოლისტიროლი, ფირი, მეტალის სამაგრები) შესაძლოა სახიფათო იყოს ბავშვებისათვის, ამიტომ სწრაფად გადაადგეთ ან შეინახეთ ბავშვებისათვის მიუწვდომელ ადგილზე. დარწმუნდით იმაში, რომ თქვენი ქურა არ არის დაზიანებული და სრულადაა დაკომპლექტებული.
 2 ქურები მუშაობენ ბუნებრივ გაზზე (DCTY 5542-87 ან თხევად (ბალონებში) გაზზე DCTY 4047-2001 (რუსეთისათვის - ГОСТ 20448-90). ჟიკლიორების მონაცემები სანთურების სითბური სიმძლავრიდან, გაზის სახეობისა და წნევიდან გამომდინარე მოცემულია ცხრილში 1.

ცხრილი 1 - ჟიკლიორების მონაცემები

სანთურის სახეობა	გაზის სახეობა	გაზის ნომინალური წნევა, პა	სანთურის სითბური სიმძლავრე, რვტ, min°/max°	ჟიკლიორის ნახვრეტის დიამეტრი, მმ.	ჟიკლიორის მარკირება	თხევადი გაზის ხარჯი, გ/სთ.
მაგიდის დამბმარე სანთურა	ბუნებრივი G20	1274	0,65 / 0,75	0,75	75	—
	ბუნებრივი G20	1960	0,65 / 0,75	0,68	68	—
	ბუტანი G30	2940	0,65 / 0,75	0,45	45	54
	პროპანი G31	2940	0,55 / 0,65	0,45	45	46
მაგიდის ნახევრად-დჩაქარი სანთურა	ბუნებრივი G20	1274	1,50 / 1,70	1,10	110	—
	ბუნებრივი G20	1960	1,50 / 1,70	1,00	100	—
	ბუტანი G30	2940	1,50 / 1,70	0,65	65	124
	პროპანი G31	2940	1,25 / 1,45	0,65	65	104
მაგიდის ჩქარი სანთურა	ბუნებრივი G20	1274	2,40 / 2,65	1,40	140	—
	ბუნებრივი G20	1960	2,40 / 2,65	1,35	135	—
	ბუტანი G30	2940	2,40 / 2,75	0,85	85	200
	პროპანი G31	2940	2,05 / 2,35	0,85	85	168
ლუმელის სანთურა	ბუნებრივი G20	1274	2,30 / 2,65	1,40	140	—
	ბუნებრივი G20	1960	2,30 / 2,65	1,35	135	—
	ბუტანი G30	2940	2,30 / 2,90	0,85	85	211
	პროპანი G31	2940	1,95 / 2,50	0,85	85	178

* - გათვლილია DCTY 2204-93-ის მიხედვით;
 ** - გათვლილია ГОСТ P 50696-2006, СТБ ЕН 30-1-1-2005-ის მიხედვით.

3 ქურა უნდა დადგეს «გაზის ხელსაწყოების დაყენების უსაფრთხოების წესების» მიხედვით, რაც დამტკიცებულია სახელმწიფო ტექნიკური ზედამხედველობისა და მშენებლობის წესებისა და ნორმების დაცვით.

დაცული უნდა იყოს გაზის ხელსაწყოების მოხმარების უსაფრთხოების წესები.
 4 ხელსაწყო არ უნდა შეერთდეს სავაშურთან და ის უნდა დამონტაჟდეს საექსპლუატაციო სახელმძღვანელოში მითითებული ნორმების დაცვით. ხელსაწყო გამოყენებასა და მონტაჟისას გაზზე იწვევს ოთახში ტემპერატურისა და ტენიანობის ზრდას. ამიტომ საშარეულში უნდა იყოს კარგი ვენტილაცია. საპერო არ უნდა იყოს ნაკლები 2მ3/час პოსტი კვტ ნომინალური დადგმული სიმძლავრე.

5 შეერთება ხორციელდება მილით, რომლის ზომაა G 1/2".
 6 დასაშვებია ქურის მიერთება გაზის სისტემასთან რბილი სპეციალური მილის მეშვეობით, ამ დროს:

- აუცილებელია გაირკვეს ადგილობრივ სამსახურებში, თუ არის მათი ნორმებით ეს დასაშვები;
- რბილ სპეციალურ მილს უნდა ჰქონდეს შესაბამისობის სერთიფიკატი და დოკუმენტი, სადაც



McGrp.Ru Инструкции по эксплуатации и руководства пользователя

Эта инструкция загружена с сайта McGrp.Ru На этом сайте вы сможете посмотреть и скачать инструкции к вашей бытовой, кухонной и климатической технике, автоэлектронике и другим полезным девайсам. В случае каких то вопросов, вы можете задать вопрос по своему устройству и модераторы ответят на ваш вопрос в кратчайшие сроки.