

- UKR ПЛИТИ ПОБУТОВІ ЕЛЕКТРИЧНІ ЕП
- RUS ПЛИТЫ БЫТОВЫЕ ЭЛЕКТРИЧЕСКИЕ ЭП
- AZE MƏİŞƏT ELEKTRİK PİLƏTƏLƏR ƏP
- GEO ელექტრული საყოფაცხოვრებო ქურები ЭП
- KAZ ТҰРМЫСТЫҚ ЭЛЕКТР ПЛИТАЛАРЫ
- MOL PLITE ELECTRICE DE UZ CASNIC ЭП
- UZB ЭП MAISHIY ELEKTR PLITALARI

**Моделі/Модели/ მოდელები/ Modelele/  
modelləri/ моделіндегі/ modellari/**

**4.00, 4.01**



- Настанова з експлуатації UKR
- Руководство по эксплуатации RUS
- İstismar üzrə təlimat kitabçası AZE
- საექსპლუატაციო სახელმძღვანელო GEO
- Қолдану бойынша нұсқаулық KAZ
- Manual de exploatare MOL
- Foydalanish bo'yicha qo'llanma UZB

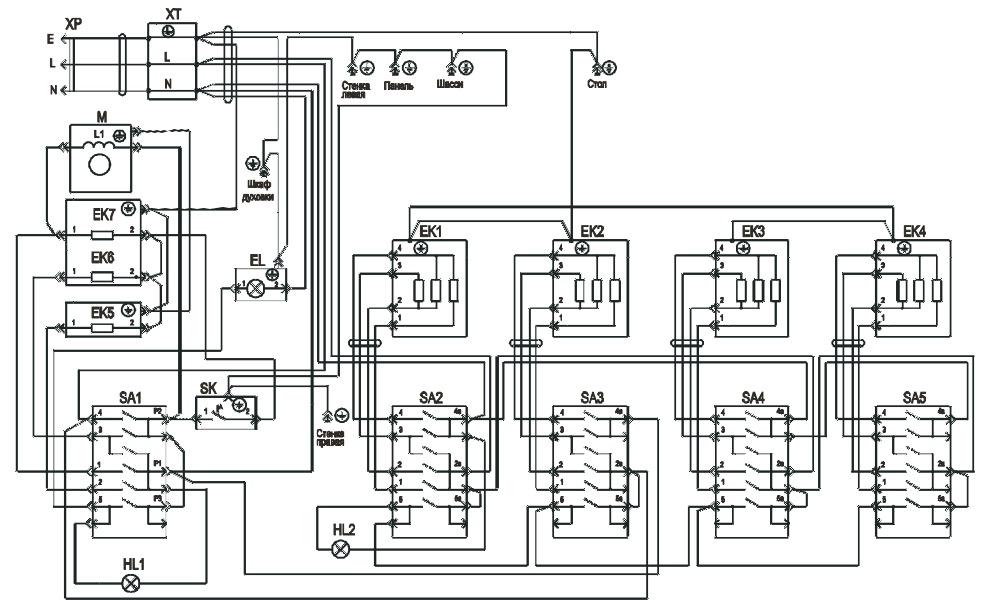

Состояние контактов переключателей SA2 - SA5

Состояние контактов переключателя SA1

Положение переключателя	Контакты переключателя					
	5P8	2P1	1P1	3P1	3P2	4P2
0						
1	x					x
2	x	x				x
3	x	x	x			x
4	x		x			x
	x-замкнуто					

Положение переключателя	Контакты переключателя					
	4-4a	3-4a	5-2a	2-2a	1-2a	6-5a
0						
1		x			x	x
2	x	x	x		x	x
3	x			x		x
4	x	x		x		x
5	x	x	x	x		x
6	x	x	x	x	x	x
	x-замкнуто					

**EK1, EK3** - электроконфорка 1,0 кВт /электрконфорка 1,0 кВт/ elektrik konforu 1,0 kVt/ електр конфорка/ ochi electric 1,0 kW/ elektr qorqoq (konfor) 1,0 kVt;  
**EK2, EK4** - электрконфорка 1,5 кВт/ электрконфорка 1,5 кВт/ elektrik konforu 1,5 kVt/ електр конфорка/ ochi electric 1,5 kW/ elektr qorqoq (konfor) 1,5 kVt;  
**EK5** - нижний ТЭН духовки/ нижний ТЭН духовки/ sobanın aşağı BEQ-i/ ქვედა ტენი/ духовканың төменгі ТЭҚ/ rezistența inferioară a cuptorului/ духовканың ostki naychasimon elektrisitgichi;  
**EK6, EK7** - комбинированный электронагреватель - верхний ТЭН духовки та ТЭН гриля/ комбинированный электронагреватель - верхний ТЭН духовки и ТЭН гриля/ კომბინირებული ელექტროაგამავებელი - ღუმელის ზედა და გრილის ტენები/ құрастырмалы электр қыздырыш- духовканың жоғарғы ТЭҚ және грильдің ТЭҚ/ încălzitor electric combinat - rezistența superioară a cuptorului și rezistența grilului/ kombinatsiya qilingan elektrisitgichlar - духовканың ustki naychasimon elektrisitgichi va grilning naychasimon elektrisitgichi;  
**M** - привод рожна/ привод вертела/ შამფურის მართვა/ ictik жетері/ dispozitiv de acționare a rotisorului/ kabob sivi simi;  
**EL** - лампа/ лампа/ lampa/ ნათურა/ шам/ bec/ lampa;  
**HL1, HL2** - лампы сигнальные/ лампы сигнальные/ signal lampalar/ სასიგნალო ნათურები/ сигнал шамдары/ becuri de semnalizare/ signal beruvchi lampalar;  
**SA1** - переключатель 5-позиционный /переключатель 5-позиционный/ dəyişdirici açar 5 - pozisiya/ გადამრთველი 5-პოზიციური/ 5-позициялы ауыстырып қосқыш/ comutator cu 5 pozitii/ 5-vaziyatli almashlab ulagich;  
**SA2 - SA5** - переключатель 7-позиционный /переключатель 7-позиционный/ dəyişdirici açar 7 - pozisiya/ გადამრთველი 7-პოზიციური/ 7-позициялы ауыстырып қосқыш/ comutator cu 7 pozitii/ 7-vaziyatli almashlab ulagich;  
**SK** - регулятор температуры/ регулятор температуры/ temperatur tənظیمləyicisi/ ტემპერატურის რეგულატორი/ температура реттерш/ dispozitiv de reglare a temperaturii/ haroratni rostlagich;  
**XP** - шнур живления/ шнур питания/ qidalanma şnurul/ კვების სადენი/ қорек шнұры/ cablu de alimentare/ elektr ta'minot shnuri;  
**XT** - блок зажимов/ блок зажимов/ qisqaclar bloku/ მომკერების ბლოკი/ қыстырғыштар блогы/ bloc terminal/ qisqichlar bloki.

**Рисунок В.1** - Схема электрична принципова электроплиты ЭП - 4.00/ **Рисунок В.1** - Схема электрическая принципиальная электроплиты ЭП - 4.00/ **Şəkil C.1** - model ЭП - 4.00 elektrik piletəsinin prinsipial elektrik sxemi / **Бастама В.1** - құрдың електрлік принципіне сәйкес жасалған ЭП - 4.00/ **C.1-сурет** - 4.00-модельді электр плитаның принциптік электр сызбасы/ **Figura C.1** - Schema electrică principală a plitei electrice model ЭП - 4.00/ **C.1-rasm**: ЭП - 4.00 modelli elektr plitalarining eng asosiy elektr chizmalari

**ДОДАТОК В - РИСУНКИ/ ПРИЛОЖЕНИЕ В - РИСУНКИ/ ƏLAVƏ C - Şəkillər/****დაბალი В - ნახაზები / С ҚОСЫМШАСЫ – СУРЕТТЕР/ ANEXA C – Figuri/ V ILOVA: RASMLAR**

Проводи заземлення - у жовто-зеленій ізоляції або мають жовто-зелену маркування/ Провода заземления - в желто-зеленой изоляции либо с желто-зеленой маркировкой/Торлаqlанma пaқиллери - сari - yaşil izolyasyada və ya sari - yaşil markalanma ile / დამბრების საღებები - ყვითელ-მწვანე იზოლაციათ ან ყვითელ-მწვანე მარკირებით/ Жерге қосу сымдары - сары-жасыл оқшауламада немесе сары-жасыл маркировкамен/ Cablurile pentru legare la pământ - în izolare galben-verde sau cu marcaj galben-verde/ Erga ulanish simlari - sariq-yashil rangda izolyatsiya qilingan yoxud sariq-yashil rangda markalangan.

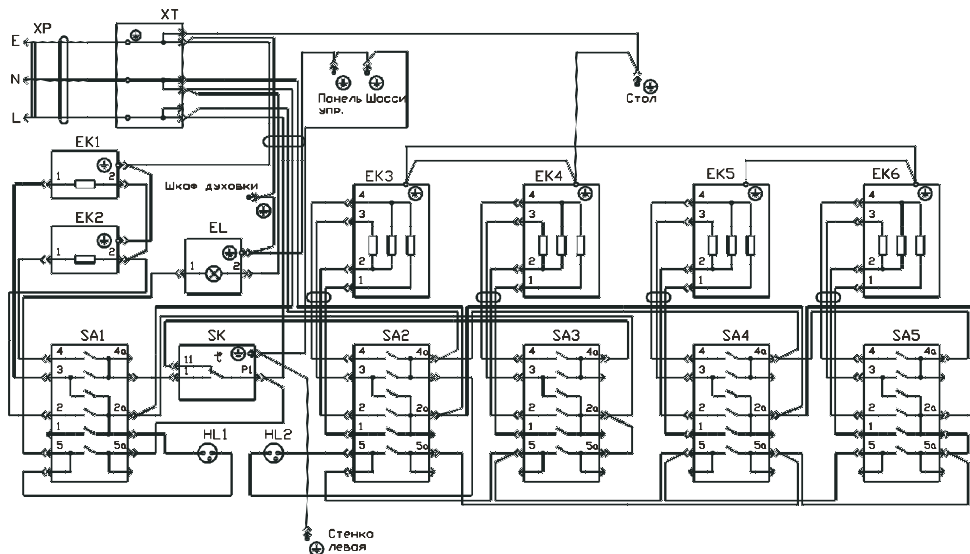

Состояние контактов переключателя SA1-SA5.

Позиция переключателя	Контакты переключателя				
	4-4a	3-4a	3-2a	2-2a	1-2a 5-5a
0					
1	x				x x
2	x		x		x
3	x			x	x
4		x		x	x
5	x	x			x
6	x	x		x	x x

x - замкнут

**EK1, EK3** - електроконфорка 1,0 кВт /электроконфорка 1,0 кВт/ elektrik konforu 1,0 kVt/ ელექტროსანთურა 1,0 კვტ/ 1,0 кВт электр конфорка/ ochi electric 1,0 kW/ elektr qorqoq (konforka) 1,0 kVt;  
**EK2, EK4** - электроконфорка 1,5 кВт / электроконфорка 1,5 кВт/ elektrik konforu 1,5 kVt/ ელექტროსანთურა 1,5 კვტ/ 1,5 кВт электр конфорка/ ochi electric 1,5 kW/ elektr qorqoq (konforka) 1,5 kVt;  
**EK5** - нижний ТЕН духовки/ нижний ТЭН духовки/ sobanın aşağı BEQ-i/ ქვედა ტენი/ духовканың төменгі ТЭҚ/ rezistența inferioară a cuptorului/ duhovkaniň ostki naychasimon elektrisitgichi;

**EK6** - верхний ТЕН духовки/ верхний ТЭН духовки/ sobanın yuxarı BEQ-i / ლუმელის ზედა ტენი/ духовканың жоғарғы ТЭҚ/ rezistența superioară a cuptorului/ duhovkaniň ustki naychasimon elektrisitgichi;

**EL** - лампа/ лампа/ lampa/ ნათურა/ шам/ bec/ lampa;

**HL1, HL2** - лампы сигнальные / лампы сигнальные/ signal lampaları/ სასიგნალო ნათურები/ сигнал шамдары/ becuri de semnalizare/ signal beruvchi lampalar;

**SA1 - SA5** - переключатель 7-позиционный /переключатель 7-позиционный/ dəyişdirici açar 7 - pozisiya/ გადაბრთველი 7-პოზიციონერი/ 7-позициялы ауыстырып қосқыш/ comutator cu 7 pozitii/ 7-vaziyatli almashlab ulagich;

**SK** - регулятор температуры/ регулятор температуры/ temperatur tənظیمleyicisi/ ტემპერატურის რეგულატორი/ температура реттегіш/ dispozitiv de reglare a temperaturii/ haroratni rostlagich;

**XP** - шнур живления/ шнур питания/ qidalanma şnurı/ კვების საღებო/ корек шнуры/ cablu de alimentare/ elektr ta minot shnuri;

**XT** - блок запискачів/ блок зажимов/ qisqaclar bloku/ მომჭერების ბლოკი/ қыстырғыштар блогы/ bloc terminal/ қисқичлар bloki.

**Рисунок В.1** - Схема электрична принципова електроплити ЕП - 4.00/ **Рисунок В.1** - Схема электрическая принципиальная электроплиты ЭП - 4.00/ **Şəkil C.1** - model ЭП - 4.00 elektrik pilatasinin prinsipial elektrik sxemi / **ნახაზი В.1** - ქუროს ელექტრული პრინციპული სქემა მოდელი ЭП - 4.00/ **C.1-სურეტი** - 4.00-მოდელი ელექტრ პლიტანის პრინციპტიკ ელექტრ სызбасы/ **Figura C.1** - Schema electrică principală a plitei electrice model ЭП - 4.00/ **C.1-rasm**: ЭП - 4.00 modelli elektr pitalarining eng asosiy elektr chizmalari

**ЯКІСНО, БЕЗПЕЧНО, НАДІЙНО!****ВИТАЄМО ВАС З ПРИДБАННЯМ ПЛИТИ ЕЛЕКТРИЧНОЇ ПОБУТОВОЇ!**

Електричні плити мають декларації про відповідність технічним регламентам, прийнятим в Україні, сертифікати відповідності в Системі сертифікації TUV CERT (Німеччина), сертифікати відповідності Митного Союзу.

Система управління якістю підприємства - виробника відповідає вимогам міжнародного стандарту ISO 9001:2008 та сертифікована в системі УкрСЕПРО (Україна).

Конструкція плити забезпечує нескладне та зручне користування нею, однак ми пропонуємо Вам витратити деякий час на вивчення цієї настанови. При правильній експлуатації, дотриманні вимог безпеки та наведених в настанові вказівок плита буде служити Вам протягом багатьох років.

**1 ЗАГАЛЬНІ ВКАЗІВКИ**

1.1 Електроплити **ЕП-4.00 ХХ ЕБЧШ 5-4-7,0/5,5-220, ЕП-4.01 ХХ ЕБЧШТ 5-4-8,8/7,0-220 ТУ У 29.7-31377482-001-2001** стаціонарні, що блокуються з елементами кухонного обладнання, з чавунними електроконфорками та електродуховкою (далі – плити) призначені для приготування їжі **тільки в побутових умовах.**

**Плити, що експлуатуються в ресторанах, їдальнях, кафе, гуртожитках коридорного типу та інших місцях суспільного користування, не підлягають гарантійному обслуговуванню.**

Плита моделі **ЕП-4.01** обладнана електрогрилем.

1.2 При купівлі плити обов'язково перевірте її комплектність, відсутність механічних ушкоджень, правильність заповнення торговою організацією талонів на гарантійний ремонт.

1.3 Плита повинна бути підключена до електромережі тільки кваліфікованим персоналом спеціалізованих організацій, що мають дозвіл (ліцензію) на право установки й обслуговування електричних плит. Робота оплачується власником плити.

**УВАГА!**

**ПЕРЕД ПОКУПКОЮ ПЛИТИ ПРОКОНСУЛЬТУЙТЕСЯ З ОФІЦІЙНИМИ ОСОБАМИ (ЖЕК, ЕНЕРГОЗБУТ) ПРО МОЖЛИВІСТЬ ПІДКЛЮЧЕННЯ ЇЇ У ВАШІЙ КВАРТИРІ.**

**ОДНОЧАСНО СПОЖИВАНА ПОТУЖНІСТЬ ПЛИТ:**

**ЕП-4.00 - 5,5 КВТ; ЕП-4.01 - 7,0 КВТ.**

**СИЛА СТРУМУ: для ЕП-4.00 - 25 А; ЕП-4.01 - 32 А.**

**ПЛИТА РОЗРАХОВАНА НА ОДНОФАЗНУ ПЕРЕМІННУ НАПРУГУ 220 В.**

**У ТРИФАЗНУ МЕРЕЖУ ПЛИТУ НЕ ВКЛЮЧАТИ!**

Відмітку про установлення та підключення плити виконавець повинен зробити в сервісній книжці (СК).

1.4 Плита призначена для експлуатації в помешканнях із кліматичними умовами:

– температура навколишнього повітря від плюс 1 до плюс 35 °С;

– відносна вологість повітря – не більш 80 %.

Навколишнє середовище не повинне бути вибухонебезпечним і не повинне містити агресивні гази, пари і кислоти, що руйнують ізоляцію плити.

**1.5 Конструкція плити постійно удосконалюється, тому можливі деякі зміни, які не зафіксовані у цій настанові.**

**2 ТЕХНІЧНІ ДАНІ**

2.1 Електроживлення плити здійснюється від однофазної мережі перемінного струму напругою 220 В, частотою 50 Гц.

2.2 Типи і потужності конфорок столу плити наведені в таблиці 1.

2.3 Сумарна потужність трубчатих електронагрівачів (ТЕНів) духовки – 2 кВт, у тому числі:

– потужність верхнього ТЕНа – 0,8 кВт;

– потужність нижнього ТЕНа – 1,2 кВт.

Потужність ТЕНа гриля плити **ЕП-4.01** – 1,8 кВт.

2.4 Потужність лампи освітлення духовки – 15 Вт.

2.5 Одночасно споживана потужність (сумарна номінальна потужність при одночасно-

ТАБЛИЦЯ 1 - ХАРАКТЕРИСТИКА КОНФРОК

Розташування на столі	Діаметр, мм	Тип електроконфорки	Потужність, кВт
Ближня права	180	ЕКЧ-180-1,5/220	1,5
Дальня права	145	ЕКЧ-145-1,0/220	1,0
Дальня ліва	180	ЕКЧ-180-1,5/220	1,5
Ближня ліва	145	ЕКЧ-145-1,0/220	1,0

му вмиканні всіх нагрівальних елементів на максимальну потужність) плити **ЕП-4.00** – 5,5 кВт, **ЕП-4.01** – 7,0 кВт.

2.6 Максимальна витрата електроенергії за 1 год безупинної роботи плити **ЕП-4.00** – 5,5 кВт. год, **ЕП-4.01** – 7,0 кВт.год.

Клас енергетичної ефективності за EN 50304:2009 - **C**, фактичне споживання електроенергії при стандартному завантаженні, E=1,18 кВт.год.

2.7 Плита забезпечує ступеневе регулювання потужності електроконфорок столу перемикачами потужності.

2.8 Плита **ЕП-4.00** забезпечує можливість окремого і одночасного вмикання верхнього і нижнього ТЕНів духовки, а також вмикання їх на занижену потужність; плита **ЕП-4.01** - одночасне вмикання верхнього та нижнього ТЕНів або тільки нижнього.

2.9 Терморегулятор плити дозволяє плавно регулювати температуру в духовці від плюс 50 до плюс 330 °С. Похибка регулювання температури ± 15 °С.

2.10 В плиті **ЕП-4.00** передбачено відключення дальньої лівої конфорки столу потужністю 1,5 кВт при включенні духовки.

2.11 Об'єм духовки не менше 57 дм³.

2.12 Розміри плити (без урахування виступаючих на передній і верхній поверхнях елементів обслуговування і декоративних елементів):

- висота (до верхньої площини столу)..... 860 ± 5мм;
- глибина..... 600 ± 5мм;
- ширина по крайках бічних стінок.....500 ± 5мм.

2.13 Маса (нетто) плити з комплектуючими виробами не більше: **ЕП-4.00**- 38,0 кг, **ЕП-4.01**- 39,0 кг.

Відхилення фактичної маси (нетто / брутто) плити від зазначеної на упаковці та від наведеної обґрунтовано допустимими відхиленнями в товщинах тонколистового металу за відповідними нормативними документами, допустимими відхиленнями маси упаковки в залежності від щільності матеріалу.

2.14 Відомості про наявність срібла та кольорових металів в плитах наведені в додатку А.

### 3 КОМПЛЕКТ ПОСТАЧАННЯ

3.1 Перед тим, як читати далі настанову, подивіться рисунки, що розташовані після текстової частини (додаток Б).

3.2 В комплект постачання входить плита електрична (рисунок Б.1) в упаковці з набором комплектуючих виробів (таблиця 2), настанова з експлуатації плити та сервісна книжка.

ТАБЛИЦЯ 2 - КОМПЛЕКТУЮЧІ ВИРОБИ ПЛИТ

Поз.	Комплектуючі вироби	Моделі виконань ХА/ХВ (Х- цифри 1-7)	
		ЕП-4.00	ЕП-4.01
6	Підвіска**	-	1
8	Рожен з ручкою**	-	1
15	Деко для смаження*	1/-	1/-
16	Решітка духовки*	1	1
17	Щиток	за виконаннями (див. таблицю 2а)	
18	Кришка столу металева	за виконаннями (див. таблицю 2а)	
19	Кришка столу скляна	за виконаннями (див. таблицю 2а)	
-	Комплект деталей кріплення щитка	за виконаннями (див. таблицю 2а)	
-	Комплект деталей кріплення металевої кришки столу	за виконаннями (див. таблицю 2а)	

\* - комплектуючі вироби знаходяться в духовці;

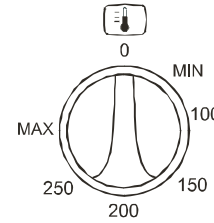

**Рисунок Б.4** - ручка регулятора температури духовки/ **Рисунок Б.4** - ручка регулятора температури духовки/ **Şekil B.4** - Sobaının temperatur tanzımlayıcısının qulpu/ **Şekil B.4** - ღუმელის ტემპერატურის რეგულატორის სახელური/ **B.4-сурет** - духовка температурасын реттегіштің тұтқасы/ **Figura B.4** – mînerul de reglare a temperaturii cuptorului/ **B.4-rasm:** duhovkaning harorat rostlagichi dastasi

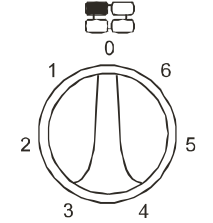

**Рисунок Б.5** - Ручка перемикача потужності конфорки/ **Рисунок Б.5** - Ручка переключателя мощности конфорки/ **Şekil B.5** - Konfor gücünün dəyişdirici açarının qulpu/ **Şekil B.5** - сандурас символავრის გადამრთველის სახელური/ **B.5-сурет** - Конфорка қуатын ауыстырып қосқыш тұтқасы/ **Figura B.5** – Mînerul comutatorului de putere al ochiului electric/ **B.5-rasm:** Plita qopqog'i (konforka) quvatini almashlab ulagich dastasi

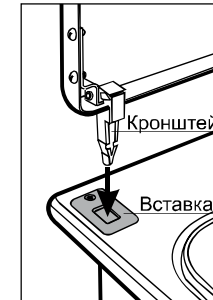
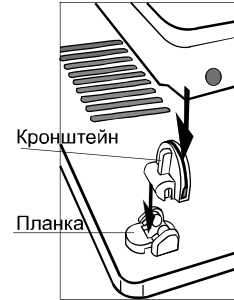

вариант 1/ вариант 1/ Variant 1/ ვარიანტი 1/ 1-нұсқа/ Opțiunea 1/ 1-variant

вариант 2/ вариант 2/ Variant 2/ ვარიანტი 2/ 2-нұсқа/ Opțiunea 2/ 2-variant

**Рисунок Б.6** - Схема встановлення металевої кришки столу/ **Рисунок Б.6** - Схема установки металлической крышки стола / **Şekil B.6** - Masanın metal qarağının quraşdırılma sxemi/ **Şekil B.6** - მაგიდის მეტალის სახურავის დაყენების სქემა/ **B.6-сурет** - Үстелдің метал қақпағын орнату сұлбасы/ **Figura B.6** – Schema de instalare a caracului de metal al suprafeței de gătit/ **B.6-rasm:** Stolning metall qopqog'ini o'rnatish chizmasi

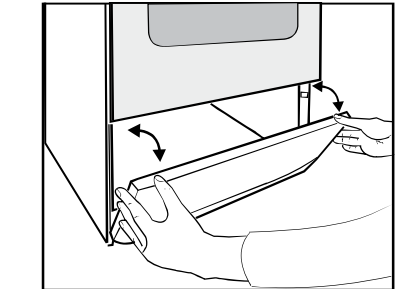

**Рисунок Б.7** - Відкриття дверцят господарського відділення/ **Рисунок Б.7** - Открывание дверцы хозяйственного отделения/ **Şekil B.7** - Təsərrüfat şöbəsinin qapısının açılması/ **Şekil B.7** - სამეურნეო განყოფილების კარის გაღება/ **B.7-сурет** - Қосалқы бөлік есігін ашу/ **Figura B.7** – Deschiderea ușii compartimentului pentru uz gospodăresc/ **B.7-rasm:** Xo'jalik bo'linmasi eshikchasini ochish

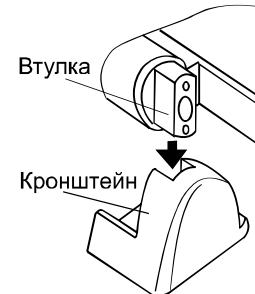

**Рисунок Б.8** - Схема встановлення скляної кришки столу/ **Рисунок Б.8** - Схема установки стеклянной крышки стола / **Şekil B.8** - Masanın şüşə qarağının quraşdırılma sxemi/ **Şekil B.8** - მაგიდის მინის სახურავის დაყენების სქემა/ **B.8-сурет** - Үстелдің әйнек қақпағын орнату сұлбасы/ **Figura B.8** – Schema de instalare al caracului de sticlă al suprafeței de gătit/ **B.8-rasm:** Stolning shishali qopqog'ini o'rnatish chizmasi

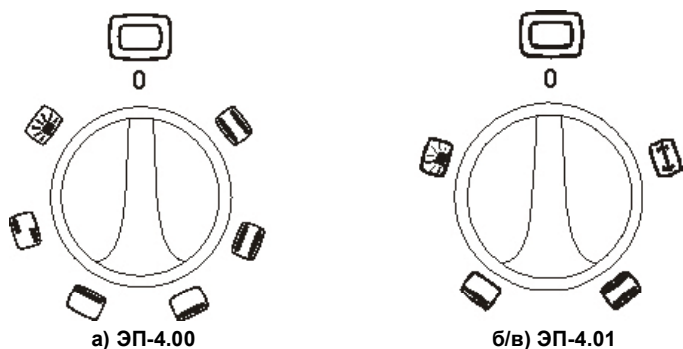

○ - духовка вимкнена/ духовка выключена/ soba söndürülmüştür/ ღუმელი ჩართულია/ духовка өшірулі / cuptorul este oprit/ duhovka uzib qo'yilgan;

☞ - вмикання лампи освітлення духовки/ включение лампы освещения духовки/ sobanın işıqlandırma lampasının yandırılması/ ღუმელის განათების ნათურა ჩართვა/ духовканың жарық шамын қосу / aprinderea becului de iluminare a cuptorului/ duhovkani yoritish lampasining yoqilishi;

☞ - вмикання верхнього і нижнього ТЕНів на занижену потужність/ включение верхнего и нижнего ТЭНов на пониженную мощность/ уухагі və ашаğı BEQ-lərin zəif gücə qoşulması/ ზედა და ქვედა ტენების დაბალ სიმძლავრეზე ჩართვა/ жоғарғы және төменгі ТЭҚ-ларды төменгі қуатқа қосу/ conectarea rezistentelor superioară și inferioară la putere scăzută/ ustki va ostki naychasimon elektrisitgichlarning pasaytirilgan quvvatda ishga tushirilishi;

☞ - вмикання верхнього ТЕНа/ включение верхнего ТЭНа/ уухагі BEQ-in qoşulması/ ზედა ტენის ჩართვა/ жоғарғы ТЭҚ-ны қосу/ conectarea rezistenței superioare/ ustki naychasimon elektrisitgichning ishga tushirilishi;

☞ - вмикання нижнього ТЕНа/ включение нижнего ТЭНа/ ашаğı BEQ-in qoşulması/ ქვედა ტენის ჩართვა/ төменгі ТЭҚ-ны қосу/ conectarea rezistenței inferioare/ ostki naychasimon elektrisitgichning ishga tushirilishi;

☞ - одночасне вмикання верхнього і нижнього ТЕНів/ одновременное включение верхнего и нижнего ТЭНов/ уухагі və ашаğı BEQ-lərin eyni zamanda qoşulması/ ზედა და ქვედა ტენების ერთდროული ჩართვა/ бір уақытта жоғарғы және төменгі ТЭҚ-ларды қосу/ conectarea concomitentă a rezistențelor superioară și inferioară / ustki va ostki naychasimon elektrisitgichlarning bir vaqtning o'zida ishga tushirilishi;

☞ - вмикання гриля: ТЕНа та двигуна рожна/ включение гриля: ТЭНа и двигателя вертела/ qrilin qoşulması : BEQ və şiş mühərriki/ გრილის ჩართვა: ტენისა და შამფურის ძრავისა/ грильді қосу: ТЭҚ және істік қозғалтқышы/ gril naychasimon elektrisitgichi va kabob sixini harakatlantirgichning ishga tushirilishi.

**Рисунок Б.3** - ручка перемикача ТЕНів духовки/ **Рисунок Б.3** - ручка переключателя ТЭНов духовки/ **Şəkil B.3** - Soba BEQ-nin dəyişdirici açarının qulpu/ **Бейнеби Б.3** - ღუმელის ტენების გადამრთველის სახელური/ **В.3-сурет** - духовка ТЭҚ-н ауыстырып қосқыштың тұтқасы/ **Figura B.3** – mînerul comutatorului rezistențelor cuptorului/ **B.3-rasm**: duhovkaniy naychasimon elektrisitgichlari almashlab ulagichi dastasi

\*\* - комплектучі вироби упаковані в поліетиленовий пакет та знаходяться в духовці.

**Увага! Завод-виробник не приймає претензій на некомплектність плити після її продажу!**

**ТАБЛИЦЯ 2А - СКЛАДОВІ ЧАСТИНИ\* ТА КОМПЛЕКТУЮЧІ ВИРОБИ ПЛИТ ЗА ВИКОНАННЯМИ**

Поз.	Складові частини* та комплектуючі вироби	Кількість, шт, за виконаннями (Х-букви А,В)						
		1X	2X	3X	4X	5X	6X	7X
10	Дверцята господарського відділення	-	1	1	1	-	1	-
11	Висувний ящик	1	-	-	-	1	-	1
17	Щиток	1	-	1	-	-	-	-
18	Кришка столу металева	-	-	-	1	1	-	-
19	Кришка столу скляна	-	-	-	-	-	1	1
-	Комплект деталей кріплення щитка	1	-	1	-	-	-	-
-	Комплект деталей кріплення металевої кришки столу (за варіантом 1, рисунок Б.6)	-	-	-	1	1	-	-

\* - інші складові частини див. рисунок Б.1

#### 4 ВИМОГИ БЕЗПЕКИ

4.1 Плити відповідають вимогам безпеки наступних нормативних документів:

- для споживачів України - ТУ У 29.7-31377482-001-2001, ДСТУ ІЕС 60335-2-6:2006, ДСТУ CISPR-14-1:2004, ДСТУ CISPR-14-2:2007, ДСТУ ІЕС 61000-3-2:2004, ДСТУ ІЕС 61000-3-3:2004;
  - для споживачів країни Митного Союзу - Технічні регламенти Митного Союзу 004/2011 «Про безпеку низьковольтного обладнання», 020/2011 «Електромагнітна сумісність технічних засобів».
- Конструкція плити відповідає I класу захисту від поразки електричним струмом. Схеми електричні принципи плит наведені в додатку В.

**4.2 КАТЕГОРИЧНО ЗАБОРОНЯЄТЬСЯ експлуатація плити без заземлення.**

4.3 **ЗАБОРОНЯЄТЬСЯ** експлуатація плити без ручок або з несправними ручками перемикачів потужності нагрівачів столу і ТЕНів духовки.

4.4 **ЗАБОРОНЯЄТЬСЯ** експлуатація плити в помешканнях із підвищеною небезпекою, що характеризуються наявністю в них хоча б однієї з таких умов:

- особливої вологості (помешкання, у яких відносна вологість повітря вище 80%, коли стеля, стіни, підлога і предмети в помешканні вкриті вологою);
- струмопровідних підлог (металевих, земляних, залізобетонних без покриття, цегельних тощо).

4.5 Щоб уникнути виникнення пожежі, **ЗАБОРОНЯЄТЬСЯ**:

- користуватися несправною плитою;
- класти на електроплиту легкозаймисті предмети (папір, ганчірки і т.п.);
- сушити над плитою білизну;
- залишати працюючу плиту без нагляду.

4.6 Власникам електроплити **ЗАБОРОНЯЄТЬСЯ**:

- перевіряти нагрів конфорок дотиком руки;
- використовувати пару для чищення плити;
- включати їх на тривалий час без встановленого на них посуду та допускати попадання вологи на їх поверхню. Це може призвести до виходу конфорок з ладу і користуватися ними буде небезпечно;
- установлювати на конфорки посуд масою більше 20 кг;
- користуватися плитою при наявності тріщин на конфорках і при ушкодженому шнурі живлення.

4.7 **УВАГА!** Електроплита не призначена для користування особами (включаючи дітей) з зменшеними фізичними, чуттєвими або розумовими здібностями, або при відсутності у них життєвого досвіду або знань, якщо вони не контрольовані або не проінструковані про користування приладом особою, що відповідає за безпеку.

Діти повинні знаходитись під контролем для недопущення гри з приладом.

4.8 **УВАГА!** Під час роботи плита розігрівається. Уникайте дотику до нагрівальних елементів всередині духовки.

4.9 **УВАГА!** Відчиняти дверцята духовки слід тільки за ручку, уникаючи торкання гарячих поверхонь її дверцят.

4.10 **УВАГА!** При роботі гриля дверцята духовки нагріваються до високої температури. Не допускайте до них маленьких дітей!

4.11 **УВАГА!** Перш ніж замінювати лампу освітлення духовки, щоб уникнути поразки електричним струмом, переверте, щоб плита була відімкнена від мережі!

4.12 **УВАГА!** Будь-які рідинні забруднення повинні бути видалені з кришки стола плити перед відкриванням. Перед закриванням кришки поверхня стола повинна бути охолоджена.

4.13 **УВАГА!** Скляна кришка при нагріванні може лопнути. Перед закриванням плити кришкою вимкнути всі електроконфорки.

4.14 **УВАГА!** Після закінчення терміну служби (див. сервісну книжку, гарантійні зобов'язання) необхідно викликати механіка газового господарства або сервісної служби, який повинен дати висновок про можливість подальшої експлуатації плити. У протилежному випадку ви можете наразити на небезпеку себе та навколишніх.

4.15 **УВАГА!** По всім питанням з ремонту плити звертайтеся в спеціалізовані майстерні (див. сервісну книжку).

## 5 БУДОВА ПЛИТИ

5.1 Плита виконана у вигляді тумби (рисунок Б.1), до складу якої входить духовка 14 з дверцятами 12 і господарське відділення з дверцятами 10. На робочому столі 1 плити встановлені чотири чавунні електроконфорки 2.

5.2 Стіл з'єднаний з корпусом за допомогою шарнірів, що дозволяє підняти його для огляду, монтажу конфорок і перемикачів потужності. Стіл фіксується гвинтами і має кришку 17 (варіант – металевий щиток).

5.3 Духовка в плиті **ЕП-4.01** має три ТЕНи: ТЕН 4 (рисунок Б.1) потужністю 0,8 кВт та ТЕН гриля 5 потужністю 1,8 кВт встановлені у верхній частині духовки; ТЕН 13 потужністю 1,2 кВт - у нижній частині, під днищем; в плиті **ЕП-4.00** – такі ж ТЕНи, окрім ТЕНа гриля.

5.4 Освітлення духовки здійснюється лампою 7, встановленою на її верхній стінці, і закритою скляним захисним кожухом, що накручується зверху.

5.5 Духовка плити **ЕП-4.01** має обладнання для гриля: підвіску 6 та рожен з ручкою 8.

5.6 На бічних стінках духовки є направляючі пази, призначені для установки на бажаному рівні дека для смаження 15 (рисунок Б.1) і решітки духовки 16, на яку можна встановлювати посуд для випікання.

5.7 Дверцята духовки 12 заклені двома термостійкими стеклами. Це дозволяє візуально контролювати процес приготування їжі.

5.8 У нижній частині плити розташоване господарське відділення з дверцятами 10, призначене для збереження посуду і приладдя духовки (деко, решітка).

**Примітка** - Дверцята господарського відділення відчиняються згідно рисунку Б.7. Закривати дверцята потрібно до спрацювання засувки.

5.9 Плита має чотири ніжки 9 (рисунок Б.1), за допомогою яких встановлюється горизонтальне положення столу 1.

5.10 На передній панелі 3 розташовані органи управління та індикації режимів роботи.

## 6 ОРГАНИ УПРАВЛІННЯ ТА ІНДИКАЦІЇ

6.1 **Панель управління** з органами управління та індикації показана на рисунку Б.2.

6.2 **Ручка перемикача ТЕНів духовки** (рисунок Б.3, а - для **ЕП-4.00**, рисунок Б.3, б - для **ЕП-4.01**) призначена для вибору режиму роботи.

Дана ручка дозволяє встановити один із режимів роботи духовки, умовне графічне позначення яких у вигляді знаків нанесене на панель управління і зображене на рисунку Б.3.

### Примітки

1 Лампа освітлення духовки залишається включеною у всіх положеннях ручки перемикача 1 (рисунок Б.2), коли включений хоча б один ТЕН.

2 В плиті використовується електролампа малої потужності – 15 Вт, тому її постійне вмикання під час роботи духовки потужністю 2 кВт не призводить до помітного підвищення споживання електроенергії.

6.2.1 Комбінації вмикання ТЕНів духовки і споживана при цьому потужність наведені в таблиці

3. Інформація в повному обсязі прийнятна для плити **ЕП-4.00**, для **ЕП-4.01** – тільки частково, для можливих положень її перемикача.

6.2.2 Потужність ТЕНа гриля в плиті моделі **ЕП-4.01** – 1,8 кВт. Вмикання інших ТЕНів одночасно з грилем неможливе.

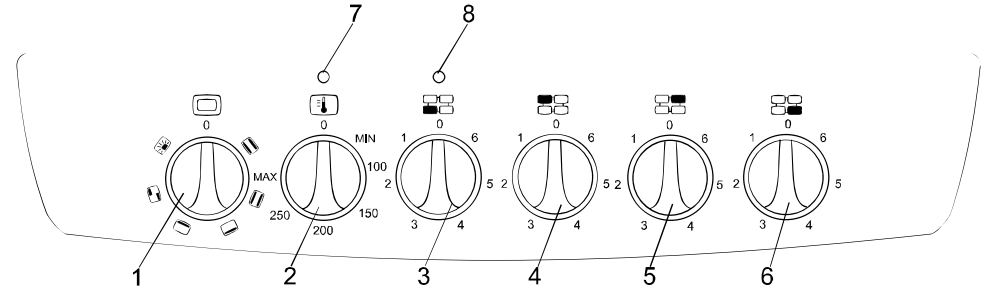

1 - ручка перемикача ТЕНів духовки/ ручка переключателя ТЭНов духовки/ soba BEQ-nin dəyişdirici açarlarının qulpu/ лүмгеліс тегнебіс гадәмртөвөлөс сәхелелүри/ духовка ТЭҚ-н ауыстырып қосқыштың тұтқасы / мінерул comutatorului rezistențelor cuptorului/ duxovkaning naychasimon elektrisitigichlari almashlab ulagichi dastasi;

2 - ручка регулятора температуры духовки/ ручка регулятора температуры духовки/ sobanın temperatur tənzimləyicisinin qulpu/ лүмгеліс тегнебәртөвөлөс рөгүлөтөтөріс сәхелелүри/ духовка температурасын реттеріштің тұтқасы / мінерул de reglare a temperaturii cuptorului/ duxovkaning harorat rostlagichi dastasi;

3 - ручка перемикача потужності близької лівої конфорки столу/ ручка переключателя мощности ближней левой конфорки стола/ masanın yaxın sol konforu gücünün dəyişdirici açarının qulpu/ мағидіс абло марғеңна сәнтөурас сымдлағрөс гадәмртөвөлөс сәхелелүри/ үстелдің сол жақ жақын конфоркасын ауыстырып қосқыштың тұтқасы/ мінерул comutatorului de putere al ochiului stîng înepărtat al suprafeței de gătit/ stolning yaqin chap qorqog'i (konforkasi) quvvatini almashlab ulagich dastasi;

4 - ручка перемикача потужності дальньої лівої конфорки столу/ ручка переключателя мощности дальней левой конфорки стола/ masanın uzaq sol konforu gücünün dəyişdirici açarının qulpu/ мағидіс абло марғеңна сәнтөурас сымдлағрөс гадәмртөвөлөс сәхелелүри/ үстелдің сол жақ алыс конфоркасын ауыстырып қосқыштың тұтқасы/ мінерул comutatorului de putere al ochiului drept înepărtat al suprafeței de gătit/ stolning uzoq chap qorqog'i (konforkasi) quvvatini almashlab ulagich dastasi;

5 - ручка перемикача потужності дальньої правої конфорки столу/ ручка переключателя мощности дальней правой конфорки стола/ masanın yaxın sağ konforu gücünün dəyişdirici açarının qulpu/ мағидіс абло марғеңна сәнтөурас сымдлағрөс гадәмртөвөлөс сәхелелүри/ үстелдің оң жақ жақын конфоркасын ауыстырып қосқыштың тұтқасы/ мінерул comutatorului de putere al ochiului drept înepărtat al suprafeței de gătit/ stolning uzoq o'ng qorqog'i (konforkasi) quvvatini almashlab ulagich dastasi;

6 - ручка перемикача потужності близької правої конфорки столу/ ручка переключателя мощности ближней правой конфорки стола/ masanın uzaq sağ konforu gücünün dəyişdirici açarının qulpu/ мағидіс абло марғеңна сәнтөурас сымдлағрөс гадәмртөвөлөс сәхелелүри/ үстелдің оң жақ алыс конфоркасын ауыстырып қосқыштың тұтқасы/ мінерул comutatorului de putere al ochiului drept apropriat al suprafeței de gătit/ stolning yaqin o'ng qorqog'i (konforkasi) quvvatini almashlab ulagich dastasi;

7 – індикатор вмикання духовки/ індикатор включения духовки/ sobanın qoşulma indikatoru/ лүмгеліс қартөвөлөс індикақтори/ үстел конфоркасын қосу индикаторы/ led conectare a cuptorului/ duxovkani ishga tushirish indikatorı;

8 – індикатор вмикання конфорок столу/ індикатор включения конфорок стола/ masa konforlarının qoşulma indikatoru/ мағидіс сәнтөурөбіс қартөвөлөс індикақтори/ духовканы қосу индикаторы/ led conectare a ochiurilor suprafeței de gătit/ stolning qorqoqlari (konforkalari)ni ishga tushirish indikatorı.

**Рисунок Б.2** - Панель управління/ **Рисунок Б.2** - Панель управления/ **Şəkil B.2** - İdarə etmə paneli/ **Бәсбө Б.2** - мәртөвөлөс пәнелө/ **B.2-сүрет** - Басқару панелі/ **Figura B.2** – panoul de comandă/ **B.2-rasm**– Boshqaruv paneli.

ДОДАТОК Б - РИСУНКИ/ ПРИЛОЖЕНИЕ Б - РИСУНКИ/ ƏLAVƏ B - Şəkillər/  
 დანართი B - ნახაზები / В ҚОСЫМШАСЫ – СУРЕТТЕР/ АНЕХА В – Figuri/ В ІЛОВА: RASMLAR

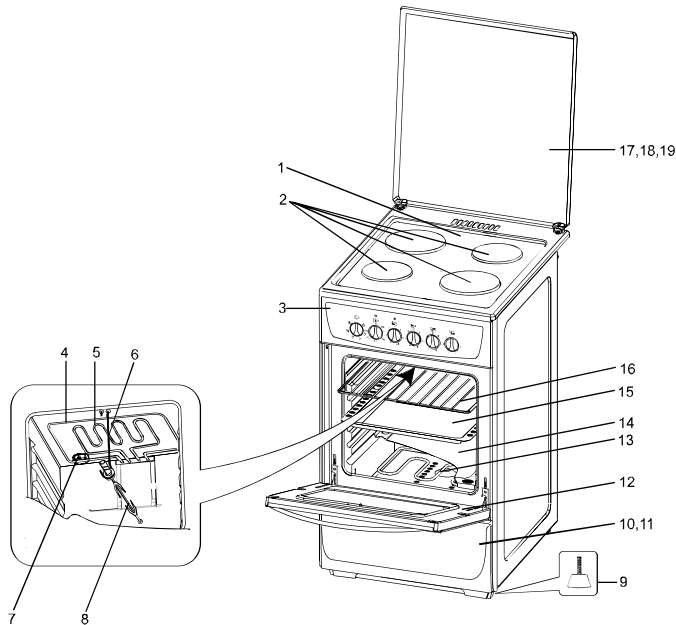

1 - стіл/ стол/ masa/ მაგიდა / үстел/ suprafață de gătit/ stol;

2 - электроконфорка/ электроконфорка/ elektrik konforu / ელექტროსანტურა/ электр конфорка/ ochi electric/ elektr qorqoq (konforka);

3 - панель управління/ панельуправления/ panel/ პანელი/ басқару панели/ panou de comandă/ boshqaruv paneli;

4 - верхний ТЕН духовки/ верхний ТЭН духовки/ sobanın yuxarı BEQ-i/ ლუმელის ზედა ტენი/ духовканың жоғарғы ТЭҚ/ rezistența superioară a cuptorului/ duxovkaniy ustki naychasiyon elektrisitgichi;

5 - ТЕН грилю/ ТЭН гриля/ qril BEQ-i/ გრილის ტენი/ грильдің ТЭҚ/ rezistența electrică de încălzire tubulară a grilului/ grilning naychasiyon elektrisitgichi;

7 - лампа освітлення/ лампа освещения/ işıqlandırma lampası/ განათების ნათურა/ шам/ bec de iluminare / yoritish tizimi;

9 - ніжка/ ножка/ ауақсқ/ ფეხი/ аяқ/ picior/ oyoqchasi;

12 - дверцата духовки/ дверца духовки/ soba qarağı/ ლუმელის კარი/ духовканың есігі/ uşa cuptorului/ duxovkaniy eshikchasi;

13- нижний ТЕН духовки/ нижний ТЭН духовки/ sobanın aşağı BEQ-i/ ლუმელის ქვედა ტენი/ духовканың төменгі ТЭҚ/ rezistența inferioară a cuptorului/ duxovkaniy ostki naychasiyon elektrisitgichi;

14 - духовка/ духовка/ soba/ ლუმელი/ духовка/ cuptor/ duxovka;

- інші позиції - див. таблиці 2, 2а/ другие позиции - см. таблицы 2, 2а/ digər pozisiyalar - bax sədvəl 2, 2a/ სხვა პოზიციები ნახეთ ცხრილში 2, 2ა/ Басқа нұсқалар – 2, 2а-кестені қараңыз/ alte articole, vedeti tablelele 2, 2a/ boshqa vaziyatlar 2, 2a javdallarga qarang

**Рисунок Б.1** - Будова плити та розташування комплектуючих виробів/ **Рисунок Б.1** - Устройство плиты и расположение комплектующих изделий/ **Şəkil B. 1** - Piletənin qurğusu və komplektə edici məmullatların yerləşməsi/ **ნახაზი B.1** - ქუროს მოწყობილობა და მაკომპლექტებელი ნაწარმის განლაგება/ **B.1-სურეტი** - Плитаның құрылысы және құрамдас бұйымдардың орналасуы./ **Figura B.1** – Construcția aragazului și amplasarea accesoriilor/ **B.1-rasm:** Gaz plitasining tuzilishi va butlovchi buyumlarining joylashishi.

ТАБЛИЦА 3 - КОМБІНАЦІЇ ВМІКАННЯ ТЕНІВ ДУХОВКИ

Положення перемикача	Стан ТЕНів духовки і споживана ними потужність, кВт		Сумарна потужність ТЕНів духовки, кВт
	Верхній ТЕН	Нижній ТЕН	
	Виключений 0	Виключений 0	0
	Включений 0,3	Включений 0,2	0,5
	Включений 0,8	Виключений 0	0,8
	Виключений 0	Включений 1,2	1,2
	Включений 0,8	Включений 1,2	2,0

6.3 Ручка регулятора температури духовки (рисунок Б.4) служить для задання температури в ній від плюс 50 до плюс 330 °С. Температура задається шляхом плавного обертання ручки по годинниковій стрілці до суміщення завуженої частини ручки з необхідним значенням температури на панелі управління.

Положення «Min» відповідає мінімальному значенню температури - приблизно плюс 50°С, а положення «Max» - максимальному, приблизно плюс 330 °С.

У положенні «0» ТЕНи духовки відключені.

**УВАГА! Ручка регулятора температури не має кругового обертання. УВАГА! При переведенні ручки в будь-яке положення, відмінне від «0», коли включається духовка, ліва дальня конфорка столу ВІДКЛЮЧАЄТЬСЯ.**

Коли температура в духовці досягне заданого значення і відбудеться відключення нагрівачів, ліва дальня конфорка столу може включитися, якщо її перемикач потужності встановлений у будь-яке положення, відмінне від «0» .

6.4 Ручки перемикачів потужності конфорок столу (рисунок Б.5) призначені для вмикання і задання необхідної потужності конфорки, місце розташування якої на столі зображується зафарбованим прямокутником в знаку над ручкою.

У положенні «0» конфорка виключена. У положеннях «1», «2», «3», «4», «5», «6» конфорка включена, причому, чим більша цифра виставлена ручкою, тим більша потужність споживається конфоркою.

**Обертання ручок регуляторів потужності електроконфорок - кругове, у будь-якому напрямку.**

Приблизні значення потужності конфорок, що споживається при різних положеннях ручки перемикача, наведені в таблиці 4.

ТАБЛИЦА 4 - ЗМІНА ПОТУЖНОСТІ ЕЛЕКТРОКОНФОРОК

Електроконфорка	Приблизна потужність, Вт, при положенні ручки перемикача:						
	«0»	«1»	«2»	«3»	«4»	«5»	«6»
Ø 145 мм; 1,0 кВт	0	100	160	250	500	750	1000
Ø 180 мм; 1,5 кВт	0	135	220	300	850	1150	1500

6.5 Індикатор вмикання духовки 7 (рисунок Б.2) світиться, коли включений будь-який із її нагрівачів, або гриль в ЕП-4.01, або включена лампа освітлення духовки, тобто, якщо ручка перемикача ТЕНів духовки знаходиться в будь-якому положенні, відмінному від «0».

6.6 Індикатор вмикання конфорки столу 8 (рисунок Б.2) світиться, коли включена будь-яка з конфорок столу, тобто, коли будь-який із перемикачів конфорок 3, 4, 5, 6 знаходиться в положенні, відмінному від «0».

## 7 ПІДГОТОВКА ДО РОБОТИ

**7.1 УВАГА! Підключення плити до мережі повинно провадитися фахівцями організації, що займаються установленням електроплит. Робота оплачується власником плити. Не зрушуйте плиту з місця після монтажу.**

7.2 Для підключення до електромережі плита оснащена спеціальним термостійким шнуром живлення. При його пошкодженні заміну виконувати спеціальним шнуром, одержаним у виробника або в сервісній службі за адресою, що вказана в СК.

7.3 Якщо Ваша плита комплектується металевою або скляною кришкою, її необхідно встановити на стіл. При встановленні металевої кришки за варіантом 1 (рисунок Б.6) дістаньте з духовки пакет з комплектуючими - кронштейнами кришки. Кронштейни необхідно надіти прорізом на задній бортик кришки столу до упору. Взяти кришку так, щоб кронштейни сходилися з планками і, злегка надавлюючи на кришку (до легкого клацання), вставити кронштейни в планки. При встановленні металевої кришки за варіантом 2 вставте кронштейни в отвори вставок. Установлення скляної кришки виконуйте згідно з рисунком Б.8: встановіть втулки, що розташовані на скляній кришці, в пази кронштейнів. При комплекті плити металевим щитком його установлення виконується за допомогою гвинтів, які необхідно вставити в суміщені отвори в столі плити та щитку, і знизу закріпити гайками.

7.4 Встановіть ручки усіх перемикачів плити у початкове положення - «0» (виключено).

7.5 Підключіть плиту до електричної мережі, вставивши вилку в розетку.

7.6 Перед першим використанням плити необхідно:

- емальовані поверхні і стінки духовки протерти м'якою ганчіркою, змоченою в розчині нейтрального миючого засобу, після чого протерти насухо;
- видалити консерваційне мастило з конфорок і решітки духовки;
- прогріти конфорки без посуду протягом 10 хв при установці перемикачів 3-6 (рисунок Б.2) у положення «б», а ТЕНи духовки – протягом 30 хв (з відчиненими дверцятами) при установці ручки перемикача 1 у положення  і ручки регулятора температури 2 - у положення «Мах»;
- в плиті моделі **EP-4.01** прогріти ТЕН гриля протягом 20 хв.

## 8 ПОРЯДОК РОБОТИ

8.1 Для вмикання обраної конфорки слід повернути ручку відповідного перемикача потужності 3 - 6 (рисунок Б.2) у положення необхідної потужності. При цьому займеться індикатор вмикання конфорок 8.

Приблизні значення потужності нагріву конфорок при різних положеннях перемикачів наведені в таблиці 4.

8.2 Для зниження витрати електроенергії, прискорення процесу приготування їжі і збільшення терміну служби конфорок рекомендується користуватися кухонним посудом, що має плоске і рівне дно та діаметр такий самий, як діаметр конфорки, або дещо більший.

8.3 Приготування їжі рекомендується починати на максимальній потужності конфорки. Після закипання або трохи раніш необхідно перемикач конфорки перевести на мінімальну або середню потужність, у залежності від об'єму посуду.

8.4 **Щоб уникнути перегріву конфорок** і збільшення їхнього терміну служби, **не залишайте** включену конфорку без установленного на неї посуду. Перегрів конфорок веде до руйнування лакофарбованого покриття столу плити з наступним утворенням очагів корозії, а також до потемніння ободків конфорок та утворення слідів побіжалості.

8.5 **Не допускайте** різкого охолодження гарячих конфорок. Від пролітої на конфорки рідини вони можуть потріскатися і вийти з ладу, що робить користування ними небезпечним.

**ПАМ'ЯТАЙТЕ! Конфорка з тріщинами не повинна експлуатуватися, не підлягає ремонту, а ПОВИННА БУТИ ЗАМІНЕНА!**

8.6 Якщо Ви збираєтесь користуватися духовкою, ручку перемикача дальньої лівої конфорки 4 (рисунок Б.2) необхідно встановити в положення «0», тому що при включенні духовки конфорка працювати не буде. Будьте уважні, бо коли температура в духовці досягає заданого значення, терморегулятор відключає її і вказана конфорка 4 з перемикачем в положенні, відмінному від «0», – включиться.

8.7 Для вмикання духовки необхідно:

- ручку перемикача ТЕНів духовки 1 (рисунок Б.2) встановіть в положення  (основний режим роботи), при цьому повинні включитися індикатор 7 на панелі управління і лампа освітлення духовки;
- поворотом ручки регулятора температури 2 по годинниковій стрілці установіть необхідне значення температури в духовці. При цьому, коли ручка регулятора повертається від вихідного положення «0», лунає характерне легке клацання і відбувається вмикання ТЕНів духовки.

Перед використанням духовки її необхідно розігріти протягом 10 - 15 хв.

8.8 Для вимикання духовки необхідно ручку перемикача ТЕНів перевести в положення «0».

**ДОДАТОК А - ВІДОМОСТІ ПРО НАЯВНІСТЬ ДОРОГОЦІННИХ МЕТАЛІВ**  
**ПРИЛОЖЕНИЕ А - СВЕДЕНИЯ О СОДЕРЖАНИИ ДРАГОЦЕННЫХ МЕТАЛЛОВ**  
**ƏLAVƏ A - TƏRKİBİNDƏ QIYMƏTLİ METALLARIN OLMASI HAQQINDA MƏLUMAT**

**დასაბუთო A - ცნობები ძვირფასი მეტალების შემადგენლობის შესახებ**  
**A ҚОСЫМШАСЫ – БАҒАЛЫ МЕТАЛЛ ҚҰРАМЫ ТУРАЛЫ МƏЛІМЕТТЕР**  
**ANEXA A – DATE DESPRE CONȚINUTUL DE METALE PREȚIOASE**

**A ilova: TARKIBIDA QIMMATBAHO METALLAR MAVJUDLIGI TO'G'RISIDA MA'LUMOTLAR**

Найменування металу/Наименование металла/ Yig'ma vahidinin adi/ მეტალოს დასახელება/ Металл атауы/ Denumirea metalului/ Metallining nomlanishi	Де міститься /где содержится/ Miqdar, ədəd/ სად არის/ Қай жерінде болады/ Unde se conține/ Qaysi qism tarkibida mavjud	Маса на один виріб/г/ Масса на одно изделие, г / Bir yig'ma vahiddə gümüşün çəkisi, g/ რაოდენობა ერთ ნაწარმზე, გ./Бір өнімдегі мөлшері, г/ Cantitatea pentru un produs, g/ Bitta buyumga to'g'ri keladigan miqdori, g
Алюміній та алюмінієві сплави/ Алюминий и алюминиевые сплавы/ / ალუმინი და ალუმინის შენადნობები/ Алюминий және алюминий қорытпалары/ Aluminii și aliaje de aluminii/ Alyuminiyu va alyumin qotishmasi	Покриття теплоізоляції/ Покрытие теплоизоляции/ / თბოიზოლაციის დამცავი ფენა/ Жылу оқшаулағыштың жабыны/ Stratul de acoperire al termoizolației/ Issiqlik izolyatsiyasi qoplamasi	93,00
Мідь та сплави на мідній основі/ Медь и сплавы на медной основе/ / სპილენძი და შენადნობები სპილენძის საფუძველზე/ Мыс және мыс негізіндегі қорытпалар/ Cupru și aliaje pe bază de cupru/ Mis va mis asosidagi qotishmalar	Комплект електропроводки/ Комплект электропроводки/ / ელექტროსადენების კომპლექტი/ Электр өткізгіш жиынтығы/ Setul de cabluri electrice/ Elektr sim to'plami (komplekti)	483,80 / 533,80*
	Датчик-реле температуры/ Датчик-реле температуры/ / ტემპერატურის დატვიკ-რელე/ Температура релесінің бергіші/ Termoregulator/ Harorat datchik-relesi	11,97
	Кабель живлення/ Кабель сетевой/ / ქსელის კაბელი/ Желілік кабель/ Cablu de rețea/ Tarmoq kabeli	172,80

**ВСЬОГО./ ИТОГО./ СƏMI:/ ჯამი:/**  
**БАРЛЫҒЫ./ TOTAL./ JAMI:**

**668,57 / 718,57\***

\* - ЭП-4.01



6-JADVAL: ELECTR PLITASI PANELIDAGI SHARTLI BELGILAR

Nosozlik, uning tashqi namoyon bo'lishi, qo'shimcha aloqatlari	Ehtimoliy sababi	Bartaraf etish usuli
Elektr tarmog'iga ulangan plita ishlamaydi	Elektr tarmog'ida kuchlanish mavjud emas.	Rozetkada elektr tarmog'idagi kuchlanish mavjudligini tekshirib ko'ring.
	Elektr ta'minot shnuri vilkasining rozetka bilan kontakti yo'q.	Elektr ta'minot shnuri vilkasining rozetka bilan kontaktini ta'minlang.
Plita qopqog'i (konforka) ishga tushmaydi (ulanmaydi).	Noto'g'ri ulangan.	Haqiqatda ushbu plita qopqog'i (konforkasi)ning quvvatni almashlab ulagichi dastasini burayotganligingizga ishonch hosil qiling.
Duxovka qizimaydi.	Noto'g'ri ulangan.	Elektr plitasining elektr tarmog'iga ulanganligini va duxovkaning to'g'ri ishga tushirilganligini (ulananganligini) tekshirib ko'ring.
Taom tayyorlanishi haddan tashqari uzoq davom etadi.	Plita qopqog'i (konforka)ning quvvati noto'g'ri tanlangan.	Plita qopqog'i (konforka)ning quvvatni almashlab ulagich dastasini kattaroq quvvatga o'rnatish.
Duxovka buruqsib ketadi.	Duxovka kirlangan.	Har safar foydalanilgandan so'ng, duxovkani tozalash tavsiya qilinadi. Agar taom tayyorlash vaqtida duxovkaning devorlariga moy sachrasa, ular oqibatda kuyishi va buruqsib is chiqarishi mumkin.
Yoritish lampasi yoqilmaydi.	Lampa ishdan chiqqan	Duxovkaning ichidagi yuqori devorda joylashtirilgan himoya g'ilofini yechib olish (soat mili yo'nalishiga qarshi aylantirish orqali), lampani aylantirib chiqarish va almashtirish, himoya qoplamasini o'z o'miga o'rnatish

**Izoh:** Gaz plitasida duxovkani yoritish uchun "minon" turidagi metall qismi (tsokoli)ga ega plyus 300°C (T300) foydalanish haroratiga mo'ljallangan 15 Vt quvvatli elektr lampa qo'llaniladi.

12 O'RNATISH TARTIBI

**Elektr plitasining elektr tarmoqqa ulanishi elektr plitalarini o'rnatish bilan shug'ullanadigan tashkilotlar mutaxassislari tomonidan amalga oshirilishi lozim.**

12.1 Gaz plitasini o'rnatishdan oldin undan va butlovchi buyumlardan barcha qadoqlash materiallarini olib tashlash lozim. Qadoqlash elementlari (penopolistiro, plyonka, metall qisqichlar) bolalar uchun yashirin xavfga ega bo'lishi mumkin, shu tufayli qadoqlash materiallarini shu zahoti tashlab yuboring yoki ularni bolalar qo'li yetmaydigan joyga olib qo'yning. Siz xarid qilgan gaz plitasi shikastlanmaganligiga va to'liq butlanganligiga ishonch hosil qiling.

12.2 **DIQQAT!** Elektr plitasini bir joydan ikkinchi joyga qo'zg'atishda (olib o'tishda) uni duxovkaning eshikchasi dastasidan ushlab ko'tarish taqiqlanadi. Elektr plitasini bir joydan ikkinchi joyga qo'zg'atish (olib o'tish) duxovkaning ustidan eshikchasi ochib qo'yilgan holda amalga oshiriladi.

12.3 Elektr plitasini xona devorlaridan eng kamida 20 mm masofada o'rnatish lozim. Balandligi elektr plitasining asosiy (ishchi) balandligidan yuqori bo'lmagan ikkita oshxona shkafi o'rtasida o'rnatish mumkin. Elektr plitasini oshxona mebelining ichiga o'rnatish zarur bo'lgan hollarda, elektr plitasi va mebel o'rtasida qo'shimcha issiqlik izolyatsiyasi o'rnatilishi kerak.

12.4 Elektr plitasining 9-son oyoqlari balandligini rostlaganda (B.1-rasm), 1-son stolni gorizontal holatga o'rnatish.

Diqqat! Elektr plitasini, nazarda tutilgan o'lchamlariga muvofiq, bevosita oshxona poliga o'rnatish. Elektr plitasini biror-bir predmet (taglik) ustiga o'rnatmaslik lozim. Elektr plitasini montaj qilingandan so'ng, joyidan siljitmang.

12.5 Elektr plitasining elektr tarmoqqa ulanishi ikki usul orqali amalga oshiriladi:





1-usul: uch qutbli vilka (40A, 220V) yordamida, u elektr plitasining tarmoq kabeliga va devorda mahkamlangan taalluqli rozetkaga ulangan bo'lishi lozim. Kontaktga elektr  $\perp$  simlaridan uzunroq yerga ulash simi albatta ulangan bo'lishi lozim.

2-usul: ikki liniyalı almashlab ulagich yordamida (40A, 220V), kontaktlar o'rtasidagi minimal masofa 3 mm bo'lishi lozim.

**Erga ulash simi almashlab ulagich orqali uzib qo'yilmasligi lozim!**

При цьому погаснуть індикатор 7 (рисунок Б.2) на панелі управління і лампа освітлення.

8.9 При випіканні не рекомендується часто відчиняти дверцята духовки, щоб не охолоджувати її.

8.10 Якщо продукти пропікаються нерівномірно, то, встановлюючи ручку перемикача ТЕНів в моделі ЕП-4.00 у положення , , , коли включені або тільки нижній ТЕН, або тільки верхній ТЕН або обидва ТЕНи, але на знижену потужність, можна домогтися поліпшення рівномірності випікання. В плиті ЕП-4.01 рівномірність випікання регулюється зміною положення ручки перемикача ТЕНів  на .

8.11 Потужності нагрівання духовки при різних положеннях ручки перемикача ТЕНів наведені в таблиці 3.

8.12 Рекомендовані температури приготування деяких страв в духовці наведені в таблиці 5.

**ТАБЛИЦЯ 5 - ТЕМПЕРАТУРИ ПРИГОТУВАННЯ СТРАВ В ДУХОВЦІ**

Найменування продукту	Температура в духовці, °С
Тісто дріжджове	180 - 220
Тісто пісочне	200 - 240
Бісквіт	150 - 200
Курячі стегенця	180 - 190
Курка	240 - 270
Риба	175
Піца	220

8.13 Сушіння фруктів, грибів відбувається при відкритих дверцятах духовки і вмиканні ТЕНів на знижену потужність.

8.14 Плита моделі **ЕП - 4.01** обладнана грилем.

8.14.1 ТЕН гриля створює інфрачервоне випромінювання, так само як вугілля в жаровні. Це випромінювання нагріває поверхню м'яса безпосередньо (повітря нагрівається мало). На м'ясі утворюється рум'яна скоринка, що зберігає м'ясо соковитим та м'яким.

Гриль ідеальний для приготування страв, що потребують високої температури поверхні, таких як телятина, стейк, курка, філе та ін.

8.14.2 Коли гриль включений, для економії електроенергії необхідно дверцята духовки тримати зачиненими.

**Увага! Ви не зможете одночасно користуватися духовкою та грилем.**

8.14.3 Для приготування м'яса, курки або інших страв за допомогою грилю необхідно:

- встановити підвіску 6 (рисунок Б.1) в духовці, просунувши її меншим гачком в отвір, що розташований на верхній внутрішній стінці духовки;
- зібрати рожен 8 з пластмасовою ручкою, надіти м'ясо (курку) на рожен через гострий кінець та закріпити за допомогою двох вилок із гвинтами, що закручуються;
- зафіксувати гострий кінець рожен 8 в отворі на задній стінці духовки, а другий кінець встановити роликком на гачок підвіски 6;
- згвинтити з рожен пластмасову ручку та закрити дверцята духовки;
- встановити ручку перемикача 1 (рисунок Б.2) у положення , при цьому включиться ТЕН грилю та двигун рожен (рожен почне крутитися). Виставити температуру ручкою регулятора температури 2;
- після приготування страви перевести ручку перемикача 1 в положення «0», відкрити дверцята духовки, нагвинтити пластмасову ручку на рожен, акуратно зняти його з підвіски та виїняти із духовки.

8.15 Якщо необхідно вімкнути лампу освітлення духовки без включення ТЕНів, ручку перемикача ТЕНів переводять у положення «».

8.16 **УВАГА! Щоб уникнути перегріву плити і мережного кабелю не допускайте її тривалу роботу з одночасно включеними духовкою і всіма чотирма конфорками столу.**

## 9 ДОГЛЯД ЗА ПЛИТОЮ

9.1 Зовнішні емальовані поверхні плити варто мити теплою мильною водою і протирати м'якою безвористою тканиною.

**Перед тим, як мити плиту, відключіть її від електромережі!**

9.2 Плями від їжі необхідно видалити до висихання. Не залишайте на емальованих деталях електроплити пролиті рідини, що містять кислоти (сік лимона, оцет, виноградний сік тощо).

9.3 Усі елементи духовки, її дно і стінки, оглядове скло дверцят, а також робочі поверхні конфорок необхідно періодично промивати слабким содовим розчином або теплою мильною водою і протирати сухою м'якою тканиною.

9.4 Не застосовувати для чищення плити абразивні порошки, а також миючі засоби, що містять хлор, кислоти й інші агресивні компоненти, що можуть пошкодити поверхню плити.

## 10 ПРАВИЛА ЗБЕРІГАННЯ, ТРАНСПОРТУВАННЯ ТА УТИЛІЗАЦІЇ

10.1 До установки плити у споживача вона повинна зберігатися в заводській упаковці в опалюваних і вентиляваних приміщеннях при температурі від плюс 1 до плюс 40 °С, відносній вологості не більше 80 % при температурі повітря плюс 25 °С, при відсутності в повітрі кислотних і інших парів, що шкідливо діють на матеріали плити.

10.2 Складування плит в упаковці повинно провадитися не більш, ніж у три яруси по висоті.

10.3 Транспортування плит повинно відбуватися тільки у вертикальному положенні в заводській упаковці з захистом від опадів і механічних ушкоджень.

10.4 У випадку, якщо стара плита буде відправлена на смітник, подбайте про те, щоб зробити її непридатною для використання. Відріжте шнур живлення, приведіть плиту в нерабочий стан.

10.5 За більш докладною інформацією про утилізацію плити прохання звертатися до місцевої влади, у службу по вивозу й утилізації відходів або в магазин, у якому придбана плита.

## 11 МОЖЛИВІ НЕСПРАВНОСТІ ТА МЕТОДИ ЇХ УСУНЕННЯ

11.1 Можливі несправності та методи їх усунення наведені в таблиці 6.

**Увага! Перед проведенням робіт з усунення несправностей та заміни лампи освітлення вимкніть плиту з електромережі!**

11.2 Усі несправності плити, не зазначені в таблиці 6, усуваються тільки фахівцями ремонтних підприємств (див. сервісну книжку). Некваліфікований ремонт може стати причиною серйозної небезпеки

11.3 При ушкодженні шнура живлення його заміну, щоб уникнути небезпеки, повинен робити виробник, сервісна служба, або аналогічний кваліфікований персонал.

11.4 На підставі вимог "Порядку обліку покупців, що отримали гарантійну заміну товарів або послуги з гарантійного ремонту (обслуговування)" та ст. 140 Податкового кодексу України, споживач в обов'язковому порядку надає інформацію про себе, передбачену у гарантійних талонах (форми 3- і 4-гарант) сервісної книжки.

**ТАБЛИЦЯ 6 - МОЖЛИВІ НЕСПРАВНОСТІ ТА МЕТОДИ ЇХ УСУНЕННЯ**

Несправність, її зовнішні прояви, додаткові ознаки	Можлива причина	Метод усунення
Увімкнена в електромережу плита не працює	Відсутність напруги в електромережі	Перевірте наявність напруги електромережі в розетці
	Немає контакту вилки з розеткою	Забезпечте контакт вилки з розеткою
Конфорка не вмикається	Неправильне вмикання	Переконайтесь, що Ви повертаєте ручку перемикача потужності дійсно цієї конфорки
Духовка не нагрівається	Неправильне вмикання	Перевірте, чи підключена плита до електромережі та чи правильно ввімкнена духовка
Приготування страви триває надто довго	Неправильно вибрана потужність конфорки	Виставте ручку перемикача потужності конфорки на більшу потужність

- 1-son almashlab ulagich dastasini (B.2-rasm)  holatga o'rnatish, bunda grill naychasimon elektrisitgichi va kabob sixini harakatlantirgich ishga tushiriladi (kabob sixi aylana boshlaydi). 2-son haroratni rostlagich dastasi orqali kerakli haroratni o'rnatish;

- taom tayyorlangandan so'ng, 1-son almashlab ulagich dastasini "0" holatga o'tkazish, duxovkaning eshikchasini ochish, plastmassali dastani kabob sixiga burab o'rnatish, uni ehtiyotkorlik bilan osma ilgakdan yechib olish va duxovkadan chiqarib olish.

8.15 Agar duxovkaning yoritish lampasini naychasimon elektrisitgichlarni ishga tushirmasdan yoqish zarur bo'lsa, naychasimon elektrisitgichlar almashlab ulagichining dastasi  holatga o'tkaziladi.

**8.16 DIQQAT! Elektr plitasi va tarmoq kabelining ortiqcha qizib ketishi oldini olish maqsadida, uning ishga tushirilgan duxovka va stolning barcha to'rtta qopqog'i (konforkasi) bilan bir vaqtning o'zida uzoq vaqt ishlab turishiga yo'l qo'ymang.**

## 9 ELEKTR PLITASIGA QARASH

9.1 Elektr plitasining tashqi sirlangan yuzalarini issiq sovunli suv bilan yuvish va yumshoq tuksiz gazlama bilan artish lozim.

**Elektr plitasini yuvishdan oldin, uni elektr tarmog'idan uzib qo'ying!**

9.2 Elektr plitasidagi taom dog'larini ular qurigunga qadar olib tashlash zarur. Elektr plitasining sirlangan detallarida tarkibida kislota (limon sharbati, sirka, uzum sharbati va h.k.) mavjud to'kilgan suyuqliklarni qoldirmaslik lozim.

9.3 Duxovkaning barcha elementlarini, uning tubi va devorlari, eshikchaning kuzatib turish uchun mo'ljallangan oynasi, shuningdek elektr plitasining tashqi yuzalari, plita qopqoqlari (konforkalari)ning asosiy (ishchi) yuzalarini vaqti-vaqti bilan kuchsiz sodali eritma yoki issiq sovunli suv bilan yuvish hamda quruq yumshoq gazlama bilan artish lozim.

9.4 Elektr plitasini tozalash uchun yemiruvchi (abraziv) kukunlardan, shuningdek tarkibida xlor, kislota va elektr plitasi yuzasini shikastlashi mumkin bo'lgan boshqa agressiv komponentlar mavjud yuvish vositalaridan foydalanilmasin. Duxovka eshikchasining oynasini tozalash uchun qattiq yemiruvchi (abraziv) tozalagich moddalaridan yoki qattiq metall qirg'ichlardan foydalanmang, chunki ular oyna yuzasini timashi, natijada u chilparchin sinib ketishi mumkin.

## 10 SAQLASH, TRANSPORT ORQALI TASHISH VA UTILIZATSIYA QILISH QOIDALARI

10.1 Elektr plitasi o'rnatilgunga qadar, u iste'molchida zavodda qadoqlangan holatda, plyus 1°C dan plyus 40°C darajagacha harorat ostida, havoning nisbiy namligi 80%dan yuqori bo'lmagan, havo tarkibida kislotali va elektr plita materiallariga zararli ta'sir ko'rsatuvchi boshqa bug'lar mavjud bo'lmagan isitiladigan va havo almashib turadigan xonalarda saqlanishi lozim.

10.2 Elektr plitalarini qadoqlangan holda omborxonalarga joylashtirish balandligi bo'yicha uch qavatdan yuqori bo'lmagan tarzda amalga oshirilishi lozim.

10.3 Elektr plitalarini transport orqali tashish faqat zavodda qadoqlangan holda, yog'inlardan va mexanik shikastlanishlardan saqlangan tarzda amalga oshirilishi lozim.

10.4 Eski elektr plitasi axlatxonaga jo'natiladigan taqdirda, uni foydalanish uchun yaroqsiz bo'ladigan holga keltirishni unutmang. Elektr ta'minot shnurini kesib tashlang, elektr plitasini ishlamaydigan holatga keltiring.

10.5 Elektr plitasini utilizatsiya qilish to'g'risida yanada batafsil ma'lumot olish uchun mahalliy hokimiyatga, chaqiruv va chiqindilarni utilizatsiya qilish bo'yicha xizmatga yoki elektr plitasi xarid qilingan do'konga murojaat qilishingizni so'raymiz.

## 11 EHTIMOLDAGI NOSOZLIKLAR VA ULARNI BARTARAF ETISH USULLARI

11.1 Ehtimoldagi nosozliklar va ularni bartaraf etish usullari 6-jadvalda keltirilgan.

**Diqqat! Nosozliklarni bartaraf etish bo'yicha ishlarni amalga oshirishdan oldin elektr plitasini elektr tarmog'idan uzib qo'ying!**

11.2 Elektr plitalarning 5-jadvalda qayd etilmagan barcha nosozliklari faqat ta'mirlov tashkilotlarining mutaxassislari tomonidan bartaraf qilinadi.

11.3 Elektr ta'minot shnuri shikastlangan taqdirda, uning almashtirilishi, xavfsizlik nuqtai nazaridan, ishlab chiqaruvchi yoki servis xizmati xodimi yoxud shunga o'xshash malakali mutaxassis tomonidan amalga oshirilishi lozim.

11.4 "Tovarlar kafolatli almashtirib berilgan yoki kafolatli ta'mirlash (xizmat ko'rsatish) bo'yicha xizmatlar ko'rsatilgan iste'molchilarni hisobga olish tartibi" va Ukraina Soliq kodeksining 140-moddasi talablariga asosan, iste'molchi majburiy tartibda servis kitobchasidagi kafolat talonlarida (3- va 4-kafolat namunalari) qayd etilgan o'zi haqidagi ma'lumotlarni taqdim qiladi.

buzilishiga, shuningdek plita qopqoqlari (konforkalari) chambaragi (halqasi)ning qorayishiga va sarg'aygan izlar hosil bo'lishiga olib keladi.

**8.5 Issiq plita qopqoqlari (konforkalari)ning keskin sovutilishiga yo'l qo'ymang.** Plita qopqoqlari (konforkalari) ustiga to'kib yuborilgan suyuqliklar ta'siridan yorilishi va ishdan chiqishi mumkin, bu ulardan foydalanish xavfsizligini yo'qotadi.

**YODINGIZDA SAQLANG! Yoriqlarga ega plita qopqoqlari (konforkalari)dan foydalanmaslik lozim, ular ta'mirlanmaydi, balki ALMASHTIRILISHI ZARUR!**

8.6 Agar Siz duxovkadan foydalanmoqchi bo'lsangiz, 4-son uzoq chap plita qopqog'i (konforkasi)ning almashlab ulagichi dastasini (B.2-rasm) "0" holatga o'rnatish zarur, chunki duxovka ishga tushirilganda, plita qopqog'i (konforkasi) ishlamaydi. Diqqat-e'tiborli bo'ling, chunki duxovkadagi harorat belgilangan miqdorga yetganida, harorat rostaglich uni uzib qo'yadi va "0" holatdan farqli holatdagi almashlab ulagichga ega qayd etilgan plita qopqog'i (konforkasi) – ishga tushiriladi.

8.7 Duxovkani ishga tushirish uchun quyidagilarni amalga oshirish zarur:





- 1-son duxovkaning naychasimon elektrisitgichlari almashlab ulagichi dastasini (B.2-rasm)  holatga o'rnatish (asosiy ishlash rejimi), bunda boshqaruv panelidagi 7-son indikator va duxovkaning yoritish lampasi yoqilishi lozim;

- 2-son harorat rostaglichining dastasini soat mili yo'nalishi bo'yicha burish orqali duxovkadagi haroratning kerakli qiymatini o'rnatish. Bunda, rostaglich dastasi dastlabki "0" holatdan burilganda, o'ziga xos "shiq" degan tovush eshitiladi va duxovkaning naychasimon elektrisitgichlari ishga tushirilishi (ulanishi) yuz beradi.

Duxovkadan foydalanishdan oldin, uni 10-15 daqiqa mobaynida qizdirish zarur.

8.8 Duxovkani o'chirish (uzib qo'yish) uchun naychasimon elektrisitgichlarning almashlab ulagichi dastasini "0" holatga o'tkazish zarur. Bunda boshqaruv panelidagi 7-son indikator (B.2-rasm) va yoritish lampasi o'chadi.

8.9 Pishiriq pishirish jarayonida duxovkani sovutmaslik maqsadida, uning eshikchasini tez-tez ochish tavsiya qilinmaydi.

8.10 Mahsulotlar bir tekisda pishirilmayotgan taqdirda, **ЭП-4.00** modeldagi naychasimon elektrisitgichlar almashlab ulagichi dastasini, yoxud faqat ostki naychasimon elektrisitgich, yoxud faqat ustki naychasimon elektrisitgich, yoxud har ikkala naychasimon elektrisitgich, biroq pasaytirilgan quvvatda ishga tushirilganda, taalluqli ravishda , ,  holatlarga o'rnatish orqali mahsulotlarning bir tekisda pishirilishi yaxshilanishiga erishish mumkin. **ЭП-4.01** modelli elektr plitada pishiriqning bir tekisda pishirilishi naychasimon elektrisitgichlar almashlab ulagichi dastasini  holatdan  holatga o'zgartirish orqali rostanadi.

8.11 Naychasimon elektrisitgichlar almashlab ulagichi dastasining turli holatlarida duxovkaning qizdirish (isitish) quvvati 2-jadvalda keltirib o'tilgan.

8.12 Duxovkada ayrim taomlarni tayyorlashda tavsiya qilinadigan haroratlar 5-jadvalda keltirib o'tilgan.

**5-JADVAL: DUXOVKADA TAOMLARNI TAYYORLASH HARORATI**

Mahsulotning nomlanishi	Duxovkada tavsiya qilinadigan harorat, °C
Xamirturush solib oshirilgan xamir	180 - 220
Qumoq xamir	200 - 240
Biskvit	150 - 200
Tovuq «son go'shti»	180 - 190
Tovuq go'shti	240 - 270
Baliq	175
Pitstsa	220

8.13 Mevalarni, qo'ziqorinlarni quritish elektr qizdirish shkafi eshikchasi ochiq holda va naychasimon elektrisitgichlarni pasaytirilgan quvvatda ishga tushirish orqali amalga oshiriladi.

8.14 Gril yordamida go'sht, tovuq go'shti yoki boshqa taomlar tayyorlash uchun quyidagilarni amalga oshirish zarur:

- 10-son osma ilgakni (A.1-rasm), duxovkaning yuqori ichki devorida joylashtirilgan teshikdan kichikroq ilgak bilan o'tkazib, duxovkaga o'rnatish;
- plastmassa dastali 11-son kabob sixini yig'ish, kabob sixining o'tkir uchi tomonidan go'shtni (tovuq go'shtini) o'tkazish va buraladigan vintlarga ega ikkita vilka yordamida mahkamlab qo'yish;
- kabob sixining o'tkir uchi tomonini duxovkaning orqa devoridagi teshikka, ikkinchi tomonini esa chinni g'altak (rolik) bilan osma ilgakni ushlab turuvchi ilgakka o'rnatish;
- kabob sixidan plastmassali dastani burab chiqarib olish va duxovkaning eshikchasini yopish;

**Продовження таблиці 6**

Духовка чадіє	Духовка забруднена	Рекомендується чистити духовку після кожного користування. Якщо під час приготування страви на стінки духовки попадають бризки жиру, вони можуть згодом пригорати і чадіти
Лампа освітлення не горить	Лампа вийшла з ладу	Замінити лампу, для чого обертаєм проти годинникової стрілки зняти скляний захисний кожух, розташований на верхній стінці всередині духовки. Викрутити зіпсовану лампу, вкрутити нову, установити захисний кожух на місце

**Примітка** – Для освітлення духовки в плиті використовується електрична лампа потужністю 15 Вт, що розрахована на температуру експлуатації 300°C (T300), з цоколем типу «мінйон».

**12 ІНСТРУКЦІЯ З МОНТАЖУ ТА РЕГУЛЮВАННЮ ПЛИТИ**

**Виконується спеціалістами сервісних служб**

12.1 Перед установленням плити слід зняти всі пакувальні матеріали з неї та комплектуючих виробів. Елементи упаковки (пінополістирол, плівка, металеві скріпки) можуть бути потенційно небезпечними для дітей, тому викиньте упаковку відразу ж або приберіть її у недоступне місце. Переконайтесь у тому, що плита не ушкоджена та повністю укомплектована.

12.2 **УВАГА!** При переміщенні плити забороняється піднімати її за ручку дверцят духовки. Переміщення електроплити провадиться при відкритих дверцятах за верх духовки.

12.3 Плиту слід встановлювати на відстані не менше 20 мм від стін приміщення. Можна встановлювати між двома кухонними шафами, висота яких не більша за робочий рівень плити.

При необхідності вмонтувати плиту в кухонні меблі між плитою і меблями необхідно установити додаткову теплоізоляцію.

12.4 Регулюючи висоту ніжок плити 9 (рисунок Б.1), встановіть стіл 1 у горизонтальне положення.

**Увага! Плиту потрібно встановлювати безпосередньо на підлогу кухні відповідно до передбачених розмірів. Не слід встановлювати плиту на який-небудь предмет (підставку). Не зрушуйте плиту з місця після монтажу.**

12.5 Підключення плити до електромережі виконується двома методами:

метод 1: за допомогою триполюсної вилки (40A, 220V), яка повинна бути встановлена до мережного кабеля плити та до відповідної розетки, закріпленої на стінці. На контакт «» обов'язково повинен бути підключений провід стаціонарної проводки, що заземлює. Він повинен бути довше проводів, що живлять;

метод 2: за допомогою двохлінійного перемикача (40A, 220V) з мінімальною відстанню між контактами 3мм.

**Провод заземлення повинен розриватися перемикачем!**



**ПОЗДРАВЛЯЕМ ВАС С ПРИОБРЕТЕНИЕМ БЫТОВОЙ ЭЛЕКТРИЧЕСКОЙ ПЛИТЫ!**

Плиты электрические имеют декларации о соответствии техническим регламентам, принятым в Украине, сертификаты соответствия в Системе сертификации TUV CERT (Германия), сертификаты соответствия Таможенного Союза.

Система управления качеством предприятия - изготовителя отвечает требованиям международного стандарта ISO 9001:2008 и сертифицирована в системе УкрСЕПРО (Украина).

Конструкция плиты обеспечивает несложное и удобное пользование ею, однако, мы рекомендуем Вам потратить некоторое время на изучение настоящего руководства. При правильной эксплуатации, соблюдении требований безопасности и приведенных в руководстве указаний плита будет служить Вам на протяжении многих лет.

**1 ОБЩИЕ УКАЗАНИЯ**

1.1 Электроплиты **ЭП-4.00 ХХ ЭБЧШ 5-4-7,0/5,5-220, ЭП-4.01 ХХ ЭБЧШТ 5-4-8,8/7,0-220 ТУ У 29.7-31377482-001-2001** стационарные, блокируемые с элементами кухонного оборудования, с чугунными электроконфорками и электродуховкой (далее - плиты) предназначены для приготовления пищи **только в бытовых условиях.**

**Плиты, которые эксплуатируются в ресторанах, столовых, кафе, общежитиях коридорного типа и других местах общественного пользования, не подлежат гарантийному обслуживанию.**

Плита модели **ЭП-4.01** оснащена электрогрилем.

1.2 При покупке плиты обязательно проверьте ее комплектность, отсутствие механических повреждений, правильность заполнения торговой организацией талонов на гарантийный ремонт.

**1.3 Плита должна быть подключена к электросети только квалифицированным персоналом специализированных организаций, имеющих разрешение (лицензию) на право установки и обслуживания электрических плит. Работы оплачиваются владельцем плиты.**

**ВНИМАНИЕ!**

**ПЕРЕД ПОКУПКОЙ ПЛИТЫ ПРОКОНСУЛЬТИРУЙТЕСЬ С ОФИЦИАЛЬНЫМИ ЛИЦАМИ (ЖЭК, ЭНЕРГОСБЫТ) О ВОЗМОЖНОСТИ ПОДКЛЮЧЕНИЯ ЕЕ В ВАШЕЙ КВАРТИРЕ ЕДИНОВРЕМЕННО ПОТРЕБЛЯЕМАЯ МОЩНОСТЬ ПЛИТ:**

**ЭП-4.00 - 5,5 кВт; ЭП-4.01 - 7,0 кВт.**

**СИЛА ТОКА: для ЭП-4.00 - 25 А; ЭП-4.01 - 32 А.**

**ПЛИТА РАССЧИТАНА НА ОДНОФАЗНОЕ ПЕРЕМЕННОЕ НАПРЯЖЕНИЕ 220 В. В ТРЕХФАЗНУЮ СЕТЬ ПЛИТУ НЕ ВКЛЮЧАТЬ!**

Отметку об установке и подключении плиты исполнитель должен сделать в сервисной книжке (СК).

1.4 Плита предназначена для эксплуатации в помещениях с климатическими условиями:

- температура окружающего воздуха от плюс 1 до плюс 35 °С;
- относительная влажность воздуха – не более 80 %.

Окружающая среда не должна быть взрывоопасной и не должна содержать агрессивные газы, пары и кислоты, разрушающие изоляцию плиты.

**1.5 Конструкция плиты постоянно совершенствуется, поэтому возможны некоторые изменения, не отраженные в данном руководстве.**

**2 ТЕХНИЧЕСКИЕ ДАННЫЕ**

2.1 Электропитание плиты осуществляется от однофазной сети переменного тока напряжением 220 В, частотой 50 Гц.

2.2 Типы и мощности конфорок стола плиты приведены в таблице 1.

2.3 Суммарная мощность трубчатых электронагревателей (ТЭНов) духовки – 2 кВт, в том числе:

- мощность верхнего ТЭНа – 0,8 кВт;
  - мощность нижнего ТЭНа – 1,2 кВт.
- Мощность ТЭНа гриля плиты **ЭП-4.01** - 1,8 кВт.

2.4 Мощность лампы освещения духовки – 15 Вт.

2.5 Единообразно потребляемая мощность (суммарная номинальная мощность при одно-

**4-JADVAL: - PLITA QOPQOQLARI (KONFORKALARI) QUUVATINING O'ZGARISHLARI**

Elektr qopqoq (konforqa)	Almashlab ulagich dastasining quyidagi holatlarida sarflanadigan taxminiy quvvat, Vt:						
	«0»	«1»	«2»	«3»	«4»	«5»	«6»
Ø 145 mm; 1,0 kVt	0	100	160	250	500	750	1000
Ø 180 mm; 1,5 kVt	0	135	220	300	850	1150	1500

plita qopqoqlari (konforkalari)dan istalgan biri ishga tushirilgan, ya'ni 3, 4, 5, 6-son plita qopqoqlari (konforkalari)ning almashlab ulagichlaridan istalgan biri "0" holatdan farqli istalgan boshqa holatda bo'lsa, **yoritiladi.**

**7 ISHLATISH UCHUN TAYYORLASH**

**7.1 DIQQAT! Elektr plitasining elektr tarmoqqa ulanishi elektr plitalarini o'rnatish bilan shug'ullanadigan tashkilotlar mutaxassisleri tomonidan amalga oshirilishi lozim. Ishlar uchun haq elektr plitasining egasi tomonidan to'lanadi. Elektr plitasini montaj qilingandan so'ng, joyidan siljitmang.**

7.2 Elektr plitasi elektr tarmoqqa ulanishi uchun maxsus issiqlikka chidamli elektr ta'minot shnuri bilan jihozlangan. Elektr ta'minot shnuri shikastlangan taqdirda, uning almashtirilishi ishlab chiqaruvchidan yoki servis kitobchasida ko'rsatilgan manzil bo'yicha servis xizmatidan olingan maxsus shnur bilan amalga oshiriladi.

7.3 Agar elektr plitasining yetkazib berish komplektiga metall yoki shishali qopqoq kiritilgan bo'lsa, uni stolga o'rnatish zarur. Metall qopqoqni 1-variant bo'yicha o'rnatishda (B.6-rasm), duxovkadan qopqoqning butlovchi qismlari – tayanchlar (kronshteynlar)ni o'z ichiga olgan paketni oling. Kronshteynlarni stol qopqog'ining orqa boriga tiralgunga qadar kesikli joyga o'rnatish zarur. Qopqoqni kronshteynlar plankalariga mos tushadigan tarzda olish, qopqoqni biroz (engil "shiq" degan tovushgacha) bosish orqali kronshteynni plankalarga o'rnatish lozim. Metall qopqoqni 2-variant bo'yicha o'rnatishda, kronshteynni kirgizmalar tirqishiga joylashtiring. Shishali qopqoq o'rnatilishini B.7-rasmga muvofiq amalga oshiring: shishali qopqoqda joylashgan vtulkalarni kronshteynlarning tirqishli o'yiq joyiga o'rnatish. Elektr plitasi metall qalqoncha (kichik shchit) bilan butlanganda, uning o'rnatilishi vintlar yordamida amalga oshirilib, ularni elektr plitasi stoli va qalqoncha (kichik shchit)dagi birlashtirilgan tirqishga o'rnatish va pastdan gaykalar bilan mahkamlab qo'yish zarur.

7.4 Elektr plitasining barcha almashlab ulagichlari dastalarini dastlabki holatga – "0" (o'chirilgan) holatga o'rnatish.

7.5 Elektr plitasini vilkani rozetkaga tiqish orqali elektr tarmoqqa ulang.

7.6 Elektr plitasidan birinchi marta foydalanishdan oldin quyidagilarni amalga oshirish zarur:

- duxovkaning sirlangan yuzalarini va devorlarini neytral yuvish vositasi eritmasida ho'llangan yumshoq latta bilan artish, shundan so'ng quruqlab artish;

- duxovkaning plita qopqoqlari (konforkalari) va panjaralaridan konservatsiya moylarini olib tashlash;

- 3-6-son almashlab ulagichlarni (B.2-rasm) "6" holatga o'rnatishda, elektr qopqoqlar (elektrokonforqa) larni idish-tovoq qo'ymasdan 10 daqiqa mobaynida, 1-son almashlab ulagich dastagini  holatga, 2-son haroratni roslagich dastagini esa – "Max" holatga o'rnatishda, duxovkaning naychasimon elektrisitgichlarini – 30 daqiqa mobaynida (eshikchalari ochiq holatda) qizdirish;

- **ЭП-4.01** modeli elektr plitada grill naychasimon elektrisitgichini 20 daqiqa mobaynida qizdirish.

**8 ISHLATISH TARTIBI**

8.1 Tanlangan plita qopqoqlari (konforkalari)ni ishga tushirish uchun taalluqli 3-6-son quvvatni almashlab ulagich dastasini (B.2-rasm) kerakli quvvat holatiga burish zarur. Bunda 8-son plita qopqoqlari (konforkalari)ni ishga tushirish indikatorini yoqiladi.

Plita qopqoqlari (konforkalari) qizdirish quvvatining almashlab ulagichlar turli holatlaridagi taxminiy qiymatlari 4-jadvalda keltirib o'tilgan.

8.2 Elektr energiyasining sarflanishini pasaytirish, taom tayyorlash jarayonini tezlashtirish va plita qopqoqlari (konforkalari)ning xizmat muddatini oshirish uchun yassi va tekis tubli, plita qopqoqlari (konforkalari)ning diametriga teng yoki biroz kattaroq diametrlil oshxona idish-tovoqlaridan foydalanish tavsiya qilinadi.

8.3 Taom tayyorlashni plita qopqoqlari (konforkalari)ning maksimal quvvati ostida boshlash tavsiya qilinadi. Qaynagandan so'ng yoki birmuncha oldinroq plita qopqog'i (konforqa) almashlab ulagichini, idish-tovoqning hajmiga qarab, minimal yoki o'rtacha quvvatga o'tkazish zarur.

**8.4 Plita qopqoqlari (konforkalari)ning ortiqcha qizib ketishi oldini olish va ularning xizmat muddatini oshirish maqsadlarida, ishga tushirilgan plita qopqoqlari (konforkalari)ni ustiga idish-tovoq qo'yilmagan holda qoldirmang.** Plita qopqoqlari (konforkalari)ning ortiqcha qizib ketishi elektr plitasi stolining kelgusida zanglash o'choqlari hosil bo'lishini o'z ichiga oladigan lok-bo'yoq qoplamasining

duxovkaning yoritish lampochkasi 1-son almashlab ulagich dastasining barcha holatlarida yoqilganligicha qoladi (B.2-rasm).

2. Elektr plitada 15 Vt kichik quvvatli elektr lampasidan foydalaniladi, shu tufayli uning 2 kVt quvvatli duxovka ishlash vaqtida doimiy yoqilib turishi elektr energiyasi saflanishining biror-bir sezilarli oshishiga olib kelmaydi.

6.2.1 Duxovkaning naychasimon elektrisitgichlarini ishga tushirish va ayni paytda saflanadigan quvvat kombinatsiyalari 3-jadvalda keltirib o'tilgan. Ma'lumotlar taalluqli almashlab ulagichlarning ehtimoliy holatlari uchun **ЭП-4.00** elektr plitasi uchun to'liq hajmda, **ЭП-4.01** elektr plitasi uchun esa – faqat qisman hajmda qo'llaniladi (B.3,b-rasm).

6.2.2 **ЭП-4.01** modeli elektr plitasidagi grilning naychasimon elektrisitgich quvvati – 1,8 kVt. Boshqa naychasimon elektrisitgichlarni gril naychasimon elektrisitgichi bilan bir vaqtning o'zida ishga tushirish istisno qilinadi.

**3-JADVAL: DUXOVKANING NAYCHASIMON ELEKTRISITGICHLARINI ISHGA TUSHIRISH KOMBINATSIYALARI**

Almashlab ulagichning holati	Duxovkaning naychasimon elektrisitgichlari holati va ular tomonidan sarflanadigan quvvat, kVt		Duxovkaning naychasimon elektrisitgichlari umumiy quvvati, kVt
	Ustki naychasimon elektrisitgich	Ostki naychasimon elektrisitgich	
	Uzib qo'yilgan 0	Uzib qo'yilgan 0	0
	Ulangan 0,3	Ulangan 0,2	0,5
	Ulangan 0,8	Uzib qo'yilgan 0	0,8
	Uzib qo'yilgan 0	Ulangan 1,2	1,2
	Ulangan 0,8	Ulangan 1,2	2,0

6.3 **Duxovka haroratini rostdash dastasi** (B.4-rasm) duxovkada plyus 50°C dan plyus 330°C darajagacha harorat belgilanishi uchun xizmat qiladi. Dastaning g'adir-budir qismi boshqaruv panelidagi haroratning kerakli belgisiga mos kelguncha dastani soat mili yo'nalishi bo'yicha ravonlik bilan aylantirish orqali harorat belgilanadi.

"Min" holati haroratning minimal qiymati – taxminan plyus 50°C, "Max" holati esa – haroratning maksimal qiymati – taxminan plyus 330°C darajaga mos keladi.

"0" holatida duxovkaning naychasimon elektrisitgichlari o'chirib qo'yiladi.

**DIQQAT! Haroratni rostdash dastasi doira bo'ylab aylanmaydi.**

**DIQQAT! Dasta "0" holatdan farqli istalgan boshqa holatga o'tkazilganda, duxovka ishga tushiriladi, stolning chap uzoq plita qopqog'i (konforkasi) uzib qo'yiladi.**

Duxovkadagi harorat belgilangan o'lchamga yetganida va uning isitgichlarining uzib qo'yilishi yuz berganda, stolning chap uzoq plita qopqog'i (konforkasi), agar uning quvvatni almashlab ulagichi "0" holatdan farqli istalgan boshqa holatga o'tkazilgan bo'lsa, ishga tushirilishi (ulanishi) mumkin.

6.4 **Stolning plita qopqoqlari (konforkalari) quvvatlarini almashlab ulagichlarning dastalari** (B.5-rasm) plita qopqog'i (konforkasi)ni ishga tushirish va zarur quvvatini belgilash uchun mo'ljallangan bo'lib, u o'rnatilgan joy stolda dasta ustidagi to'g'ri burchakli bo'yalgan belgida aks ettiriladi.

"0" holatda plita qopqog'i (konforkasi) uzib qo'yilgan bo'ladi. "1", "2", "3", "4", "5", "6" holatlarda plita qopqog'i (konforkasi) ishga tushirilgan bo'ladi, bunda dasta bilan qanchalik katta raqam o'rnatilsa, plita qopqog'i (konforkasi) tomonidan shunchalik ko'proq quvvat saflanadi.

Plita qopqoqlari (konforkalari) quvvatini almashlab ulagichlar dastalarining aylanishi – doiraviy bo'lib, istalgan yo'nalishda amalga oshirilishi mumkin.

Plita qopqoqlari (konforkalari) quvvatining almashlab ulagich dastasining turli holatlarida sarflanadigan taxminiy qiymati 4-jadvalda keltirib o'tilgan.

6.5 **Duxovkani ishga tushirish 7-son indikator** (B.2-rasm), uning isitgichlaridan istalgan biri yoxud EP-4.01 elektr plitasidagi gril ishga tushirilgan bo'lsa, yoxud duxovkani yoritish lampasi ulangan bo'lsa, ya'ni duxovkaning naychasimon elektrisitgichlari almashlab ulagich dastasi "0" holatdan farqli istalgan boshqa holatga o'tkazilgan bo'lsa, **yoritiladi**.

6.6 **8-son stolning plita qopqog'i (konforkasi)ni ishga tushirish indikator** (B.2-rasm), stolning

**ТАБЛИЦА 1 - ХАРАКТЕРИСТИКИ КОНФОРК**

Размещение на столе	Диаметр, мм	Тип электроконфорки	Мощность, кВт
Ближняя правая	180	ЕКЧ-180-1,5/220	1,5
Дальняя правая	145	ЕКЧ-145-1,0/220	1,0
Дальняя левая	180	ЕКЧ-180-1,5/220	1,5
Ближняя левая	145	ЕКЧ-145-1,0/220	1,0

временном включении всех нагревательных элементов на максимальную мощность) плиты **ЭП-4.00** – 5,5 кВт, **ЭП-4.01** – 7,0 кВт.

2.6 Максимальный расход электроэнергии за 1 час непрерывной работы плиты **ЭП-4.00** – 5,5 кВт.час, **ЭП-4.01** – 7,0 кВт.час.

Класс энергетической эффективности по EN 50304:2009 - **C**, фактическое потребление электроэнергии при стандартной загрузке, E=1,18 кВт.час.

2.7 Плита обеспечивает ступенчатую регулировку мощности электроконфорок стола переключателями мощности.

2.8 Плита **ЭП-4.00** обеспечивает возможность отдельного и совместного включения верхнего и нижнего ТЭНов духовки, а также включение их на пониженную мощность, плита **ЭП-4.01** - совместное включение верхнего и нижнего ТЭНов или только нижнего.

2.9 Терморегулятор плиты позволяет плавно регулировать температуру в духовке от плюс 50 до плюс 330 °С. Погрешность регулирования температуры ± 15 °С.

2.10 В плите **ЭП-4.00** предусмотрено отключение дальней левой конфорки стола мощностью 1,5 кВт при включении духовки.

2.11 Объем духовки не менее 57 дм³.

2.12 Размеры плиты (без учета выступающих на передней и верхней поверхностях элементов обслуживания и декоративных элементов):

- высота (до верхней плоскости стола) .....860 ± 5мм;
- глубина .....600 ± 5мм;
- ширина по кромкам боковых стенок) .....500 ± 5мм.

2.13 Масса плиты (нетто) с комплектующими изделиями не более: **ЭП-4.00** - 38,0 кг, **ЭП-4.01** - 39,0 кг.

Отклонение фактической массы (нетто/брутто) плиты от указанной на упаковке и от указанной обосновано допустимыми отклонениями в толщинах тонколистового металла по соответствующим нормативным документам, допустимыми отклонениями массы упаковки в зависимости от плотности материала.

2.14 Сведения о содержании серебра и цветных металлов в электроплитах приведены в приложении А.

**3 КОМПЛЕКТ ПОСТАВКИ**

3.1 Перед дальнейшим чтением руководства посмотрите рисунки (приложение Б), расположенные после текстовой части.

3.2 3.1 В комплект поставки входит электрическая плита (рисунок Б.1) в упаковке с набором комплектующих изделий (таблица 2), руководство по эксплуатации плиты и сервисная книжка.

**ТАБЛИЦА 2 - КОМПЛЕКТУЮЩИЕ ИЗДЕЛИЯ**

Поз.	Комплектующие изделия	Модели исполнений ХА/ХВ (Х- цифры 1-7)	
		ЭП-4.00	ЭП-4.01
6	Подвеска**	-	1
8	Вертел с ручкой**	-	1
15	Противень для жарения*	1/-	1/-
16	Решетка духовки*	1	1
17	Щиток	по исполнениям (см. таблицу 2а)	
18	Крышка стола металлическая	по исполнениям (см. таблицу 2а)	
19	Крышка стола стеклянная	по исполнениям (см. таблицу 2а)	
-	Комплект деталей крепления** щитка	по исполнениям (см. таблицу 2а)	
-	Комплект деталей крепления** металлической крышки стола	по исполнениям (см. таблицу 2а)	

\* – комплектующие изделия находятся в духовке;  
 \*\* – комплектующие изделия находятся в духовке, упакованные в полиэтиленовый пакет.

**Внимание! Завод-изготовитель не принимает претензий на некомплектность плиты после ее продажи!**

**ТАБЛИЦА 2А - СОСТАВНЫЕ ЧАСТИ\* И КОМПЛЕКТУЮЩИЕ ИЗДЕЛИЯ ПЛИТ ПО ИСПОЛНЕНИЯМ**

Поз.	Составные части* и комплектующие изделия	Количество, шт, по исполнениям (X-буквы А,В)						
		1X	2X	3X	4X	5X	6X	7X
10	Дверца хозяйственного отделения	-	1	1	1	-	1	-
11	Выкатной ящик	1	-	-	-	1	-	1
17	Щиток	1	-	1	-	-	-	-
18	Крышка стола металлическая	-	-	-	1	1	-	-
19	Крышка стола стеклянная	-	-	-	-	-	1	1
-	Комплект деталей крепления щитка	1	-	1	-	-	-	-
-	Комплект деталей крепления металлической крышки стола (по варианту 1, рисунок Б.6)	-	-	-	1	1	-	-

\* - другие составные части см. рисунок Б.1.

#### 4 ТРЕБОВАНИЯ БЕЗОПАСНОСТИ

4.1 Плиты соответствуют требованиям безопасности следующих нормативных документов:

- для потребителей Украины - ТУ У 29.7-31377482-001-2001, ДСТУ ІЕС 60335-2-6:2006, ДСТУ СІSPR-14-1:2004, ДСТУ СІSPR-14-2:2007, ДСТУ ІЕС 61000-3-2:2004, ДСТУ ІЕС 61000-3-3:2004;
- для потребителей стран Таможенного Союза - Технические регламенты Таможенного Союза 004/2011 «О безопасности низковольтного оборудования», 020/2011 «Электромагнитная совместимость технических средств».

Конструкция плиты соответствует **I классу** защиты от поражения электрическим током. Схемы электрические принципиальные приведены в приложении В.

#### 4.2 КАТЕГОРИЧЕСКИ ЗАПРЕЩАЕТСЯ эксплуатация плиты без заземления.

4.3 **ЗАПРЕЩАЕТСЯ** эксплуатация плиты без ручек или с неисправными ручками переключателей мощности конфорок стола и ТЭНов духовки.

4.4 **ЗАПРЕЩАЕТСЯ** эксплуатация плиты в помещениях с повышенной опасностью, характеризующихся наличием в них хотя бы одного из следующих условий:

- особой сырости (помещения, в которых относительная влажность воздуха выше 80%, когда потолок, стены, пол и предметы в помещении покрыты влагой);
- токопроводящих полов (металлических, земляных, железобетонных без покрытия, кирпичных и т.п.).

#### 4.5 Во избежание возникновения пожара **ЗАПРЕЩАЕТСЯ**:

- пользоваться неисправной плитой;
- класть на электроплиту легковоспламеняющиеся предметы (бумагу, тряпки и т.п.);
- сушить над плитой белье;
- оставлять работающую плиту без присмотра.

#### 4.6 Владельцам электроплиты **ЗАПРЕЩАЕТСЯ**:

- проверять нагрев конфорок прикосновением руки;
- использовать пар для чистки плиты;
- включать конфорки на длительное время без установленной на них посуды и допускать попадание влаги на их поверхность. Это может привести к повреждению конфорок и пользоваться ими будет небезопасно;
- устанавливать на конфорки посуду массой более 20 кг;
- пользоваться плитой при наличии трещин на конфорках и при поврежденном шнуре питания.

4.7 **ВНИМАНИЕ!** Электроплита не предназначена для пользования лицами (включая детей) с пониженными физическими, чувственными или умственными способностями, или при отсутствии у них жизненного опыта или знаний, если они не находятся под контролем или не проинструктированы о пользовании прибором лицом, ответственным за безопасность.

Дети должны находиться под контролем для недопущения игры с прибором.

4.8 **ВНИМАНИЕ!** Во время работы плита разогревается. Избегайте прикосновения к нагрева-

shikastlangan taqdirda, elektr plitadan foydalanish.

4.7 **DIQQAT!** Elektr plitasi jismoniy, hissiy yoki aqliy qobiliyatlari pasaygan (shu jumladan, bolalar) yoxud hayotiy tajriba yoki bilimlari yetishmaydigan shaxslar tomonidan foydalanish uchun mo'ljallanmagan, bunday odamlar ustidan ularning xavfsizligi uchun javobgar shaxslar tomonidan nazorat amalga oshiriladigan yoki mazkur uskunadan foydalanish bo'yicha ularga yo'l-yo'riqlar beriladigan holatlar bundan mustasno.

4.8 **DIQQAT!** Elektr plita ishlash jarayonida qizib ketadi. Duxovkaning ichidagi qizdirish elementlariga tegib ketishdan saqlaning.

4.9 **DIQQAT!** Duxovkaning eshikchasini faqat dastasidan tortib ochish lozim, duxovka eshikchasining issiq yuzasiga tegib ketishdan saqlaning.

4.10 **DIQQAT!** Gril ishga tushirilganda, duxovka eshikchasi yuqori haroratgacha qizib ketadi. Kichkina bolalarni uning yaqiniga yo'latmang!

4.11 **DIQQAT!** Duxovkani yoritish lampasini almashtirishdan oldin, elektr toki urishiga yo'l qo'ymaslik maqsadida, plitaning elektr tarmog'idan uzib qo'yilganligini tekshiring!

4.12 **DIQQAT!** Elektr plitasini ochishdan oldin stol qopqog'idan har qanday suyuqlik bilan kirlanishlar olib tashlanishi lozim. Qopqoqni yopishdan oldin stolning yuzasi sovutilishi lozim.

4.13 **DIQQAT!** Shishali qopqoq qiziganda yorilib ketishi mumkin. Plitani qopqoq bilan yopishdan oldin barcha **elektrokonforkalarni** o'chirib qo'yish lozim.

4.14 **DIQQAT!** Elektr plitasining xizmat muddati tugagandan so'ng (servis kitobchasiga, kafolati majburiyatlarining qarangi), gaz xo'jaligi yoki servis xizmati mexanigini chaqirtirish zarur va u gaz plitasidan kelgusida foydalanish imkoniyati to'g'risida xulosa chiqarishi shart. Aks holda, Siz o'zingizni va yon-atrofdagilaringizni xavf ostida qoldirishingiz mumkin.

4.15 **DIQQAT!** Elektr plitalarini ta'mirlash yuzasidan barcha masalalar bo'yicha ixtisoslashtirilgan ustaxonalarga murojaat qiling. Ularning ro'yxati, manzillari va telefon raqamlari servis kitobchasida keltirib o'tilgan.

#### 5 ELEKTR PLITASINING TUZILISHI

5.1 Elektr plitasi 12-son eshikchali duxovka va 10-son eshikchali xo'jalik bo'linmasini o'z ichiga olgan tagkursi (tumba) ko'rinishida ishlab chiqarilgan.

5.2 Elektr plitasining 1-son asosiy stolida to'rtta cho'yandan tayyorlangan 2-son elektr qopqoq (elektrokonforka) o'rnatilgan. Stol korpus bilan oshiq-moshiq yordamida birlashtirilgan bo'lib, bu qopqoqlar (konforkalar) va quvvatlamini almashlab ulagichlarni ko'zdan kechirish, montaj qilish uchun uni ko'tarib qo'yish imkonini beradi. Stol vintlar bilan mahkamlanadi va 16-son metall qopqoqqa ega (metall qalqoncha (kichik shchit) varianti).

5.3 **ЭП-4.01** elektr plitasidagi duxovka uchta naychasimon elektrisitgichga ega: 0,8 kVt quvvatli 4-son naychasimon elektrisitgich (B.1-rasm) va 1,8 kVt quvvatli 5-son gril naychasimon elektrisitgichi duxovkaning yuqori qismida; 1,2 kVt quvvatli 13-son naychasimon elektrisitgich – pastki qismida, tubi ostida o'rnatilgan; **ЭП-4.00** elektr plitasida – gril naychasimon elektrisitgichidan tashqari, yuqoridagi kabi naychasimon elektrisitgichlar o'rnatilgan.

5.4 Duxovkaning yoritilishi uning yuqori devorida o'rnatilgan va shishali burab qo'yiladigan himoya g'ilofi bilan bektilgan 7-son lampa orqali amalga oshiriladi.

5.5 **ЭП-4.01** elektr plitasining duxovkasi gril uchun jihozlarga ega: 6-son osma ilgak va 8-son dastali kabob sixi.

5.6 Duxovkaning yon devorlarida 15-son qovurish uchun tunuka tovani (B.1-rasm) va ustiga pishiriqlar uchun idish-tovoq qo'yish mumkin bo'lgan 16-son duxovka panjaralarini istalgan darajaga o'rnatish uchun mo'ljallangan yo'naltiruvchi ariqchasimon o'yiqlik joylar mavjud.

5.7 Duxovkaning 12-son eshikchasi ikkita issiqlikka chidamli shishalar bilan oynalangan. Bu taom tayyorlanish jarayonini bevosita sirdan nazorat qilib borish imkonini beradi.

5.8 Elektr plitasining pastki qismida idish-tovoqlarni va duxovka buyumlarini (qovurish uchun tunuka tova, duxovka panjaralarini) saqlash uchun mo'ljallangan 10-son eshikchali xo'jalik bo'linmasi joylashtirilgan.

**Izoh:** Xo'jalik bo'linmasining eshikchasi B.7-rasmga muvofiq ochiladi. Eshikchani qullash ilgagi ishga tushgunga qadar yopish lozim.

5.9 Elektr plitasi to'rtta 9-son oyoqchalar bilan jihozlangan bo'lib (B.1-rasm), ular yordamida stol gorizontol holatda o'rnatiladi.

5.10 3-son old panelida boshqaruv va ishlash rejimlarini indikatsiya qilish organlari joylashtirilgan.

#### 6 BOSHQARUV VA INDIKATSIYA ORGANLARI

6.1 Boshqaruv va indikatsiya organlariga ega **boshqaruv paneli** B.2-rasmga ko'rsatilgan.

6.2 **Duxovkaning naychasimon elektrisitgichlari almashlab ulagich dastasi** (B.3-rasm – **ЭП-4.00** uchun, B.3.b-rasm – **ЭП-4.01** uchun) ishlash rejimini tanlash uchun mo'ljallangan.

Mazkur dasta duxovkaning ishlash rejimlaridan birini o'rnatish imkonini berib, ularning yozma (gra'fik) belgilanishi belgilar ko'rinishida boshqaruv paneliga tushirilgan va B.3-rasmga tasvirlangan.

**Izoh:**

1. Agar naychasimon elektrisitgichlardan hech bo'lmaganda bittasi ishga tushirilgan bo'lsa,

19	Stolning shishali qopqog'i	ishlab chiqarilgan turlari bo'yicha (2a-jadvalga qarang)
-	Qalqoncha (kichik shchit)ni mahkamlash detallari komplekti**	ishlab chiqarilgan turlari bo'yicha (2a-jadvalga qarang)
-	Stolning metall qopqog'ini mahkamlash detallari komplekti**	ishlab chiqarilgan turlari bo'yicha (2a-jadvalga qarang)

\* – butlovchi buyumlar duxovkada joylashtirilgan;

\*\* – butlovchi buyumlar duxovkada polietilen paketga qadoqlangan holda joylashtirilgan.

**Diqqat! Ishlab chiqaruvchi zavod elektr plitalari sotilgandan so'ng, ularning butlanmaganligi yuzasidan shikoyat-da'volarni qabul qilmaydi!**

**2A-JADVAL: GAZ PLITALARINING ISHLAB CHIQRILGAN TURLARI BO'YICHA TARKIBIY QISMLARI\* VA BUTLOVCHI BUYUMLARI**

Belgilangan o'rni	Tarkibiy qismlari* va butlovchi buyumlari	Ishlab chiqarilgan turlari bo'yicha miqdori, dona (X – A yoki B harflari)						
		1X	2X	3X	4X	5X	6X	7X
9	Xo'jalik bo'inmasi eshikchasi	-	1	1	1	-	1	-
10	Dumalatib chiqariladigan tortma (quti)	1	-	-	-	1	-	1
24	Qalqoncha (kichik shchit)	1	-	1	-	-	-	-
25	Stolning metall qopqog'i	-	-	-	1	1	-	-
26	Stolning shishali qopqog'i	-	-	-	-	-	1	1
-	Qalqoncha (kichik shchit)ni mahkamlash detallari komplekti	1	-	1	-	-	-	-
-	Stolning metall qopqog'ini mahkamlash detallari komplekti (1-variant bo'yicha, B.6-rasm)	-	-	-	1	1	-	-

\* - boshqa tarkibiy qismlarni B.1-rasmdan qarang.

#### 4 XAVFSIZLIK TALABLARI

4.1 Elektr plitalari quyidagi me'yoriy hujjatlarning xavfsizlik talablariga javob beradi:

- Ukraina iste'molchilari uchun – ТУ У 29.7-31377482-001-2001, DSTU IEC 60335-2-6:2006, DSTU CISPR-14-1:2004, DSTU CISPR-14-2:2007, DSTU IEC 61000-3-2:2004, DSTU IEC 61000-3-3:2004;  
 - Bojxona Ittifoqining iste'molchilari uchun – «Ярамас таранглик техникалари ишонлиги ҳақида, « Божхона Бирорталиги 004/2011, 020/2011 техника назорат қилишлар « техника техника Elektroman'yetik хамоҳанглик».

Elektr plitalarining elektr xavfsizlik yuzasidan tuzilishi elektr toki urishidanl darajali himoya tizimiga muvofiqdir. Elektr plitalarining eng asosiy elektr chizmalari C ilovada.

**4.2 Elektr plitalaridan yerga ulanish qurilmalarisiz foydalanish QAT'IYAN TAQIQLANADI.**

4.3 Elektr plitadan stolning elektr qopqog'i (elektrokonforka)lari va duxovkaning naychasimon elektrisitgichi dastalarisiz yoki ishga yaroqsiz dastalari bilan foydalanish **TAQIQLANADI.**

4.4 Quyidagi sharoitlardan hech bo'lmaganda bittasi mavjudligi bilan xususiyatlanadigan yuqori xavfliikka ega xonalarda gaz plitasidan foydalanish **TAQIQLANADI:**

- alohida namlik (havoning nisbiy namligi 80%dan yuqori bo'lgan xonalar, xonaning shifti, devorlari, poli va boshqa jihozlari namlik (suyuqlik) bilan qoplangan taqdirda);  
 - tok o'tkazuvchi pollar (metall, tuproqli, qoplamasiz temir-betonli, g'ishtli pollar va h.k.).

4.5 Yong'in paydo bo'lishi oldini olish maqsadida, quyidagilar **TAQIQLANADI:**

- ishga yaroqsiz (nosoz) elektr plitasidan foydalanish;  
 - elektr plita ustiga tez o't (alanga) oluvchi narsalar (qog'oz, latta va h.k.) qo'yish;  
 - elektr plitasi ustida choyshablarni quritish;  
 - ishlab turgan elektr plitasini qarovsiz qoldirish.

4.6 Elektr plita egalarga quyidagilar **TAQIQLANADI:**

- elektr qopqoq (elektrokonforka)lar qiziganini qo'l tekkaizish orqali tekshirish;  
 - bug'dan elektr plitasini tozalash uchun foydalanish;  
 - elektr qopqoq (elektrokonforka)larga idish-tovoqlar joylashtirilmay uzoq vaqt yoqib qo'yish va ularning yuzalariga namlik (suyuqlik) tushishiga yo'l qo'yish. Bu elektr qopqoq (elektrokonforka)larning shikastlanishiga olib kelishi mumkin va natijada ulardan foydalanish xavfli bo'ladi;  
 - elektr qopqoq (elektrokonforka)lar ustiga 20 kg.dan ortiq og'irlikdagi idish-tovoqlarni joylashtirish;  
 - elektr qopqoq (elektrokonforka)larda yoriqlar mavjud bo'lganda va elektr ta'minot shnuri

тельным элементом внутри духовки.

4.9 **ВНИМАНИЕ!** Открывать дверцу духовки следует только за ручку, избегая касания горячих поверхностей ее дверцы.

4.10 **ВНИМАНИЕ!** При работе гриля дверца духовки нагревается до высокой температуры. Не допускайте к ней маленьких детей!

4.11 **ВНИМАНИЕ!** Прежде чем менять лампу освещения духовки, во избежание поражения электрическим током, проверьте, чтобы плата была отключена от сети!

4.12 **ВНИМАНИЕ!** Любые жидкостные загрязнения должны быть удалены с крышки стола плиты перед открыванием. Перед закрыванием крышки поверхность стола должна быть охлаждена.

4.13 **ВНИМАНИЕ!** Стеклопанель крышки при нагревании может лопнуть. Перед закрыванием плиты крышкой выключить все электроконфорки.

4.14 **ВНИМАНИЕ! По истечении срока службы** (см. сервисную книжку, гарантийные обязательства) необходимо вызвать механика газового хозяйства или сервисной службы, который должен дать заключение о возможности дальнейшей эксплуатации плиты. В противном случае вы можете подвергнуть опасности себя и окружающих.

4.15 По всем вопросам ремонта плиты обращайтесь в специализированные мастерские (см. СК).

#### 5 УСТРОЙСТВО ПЛИТЫ

5.1 Плита выполнена в виде тумбы (рисунок Б.1), в состав которой входит духовка 14 с дверцей 12 и хозяйственное отделение с дверцей 10.

5.2 На рабочем столе 1 плиты установлены четыре чугунные электроконфорки 2. Стол соединен с корпусом при помощи шарниров, что позволяет приподнимать его для осмотра, монтажа конфорок и переключателей мощности. Стол фиксируется винтами и имеет крышку 17 (вариант - металлический щиток)

5.3 Духовка в плите **ЭП-4.01** имеет три ТЭНа: ТЭН 4 (рисунок Б.1) мощностью 0,8 кВт и ТЭН 5 гриля мощностью 1,8 кВт установлены в верхней части духовки; ТЭН 13 мощностью 1,2 кВт – в нижней, под днищем; в плите **ЭП-4.00** - такие же ТЭНы, кроме ТЭНа гриля.

5.4 Освещение духовки осуществляется лампой 7, установленной на ее верхней стенке и закрытой стеклянным навинчивающимся защитным кожухом.

5.5 Духовка плиты **ЭП-4.01** имеет оборудование для гриля: подвеску 6 и вертел с ручкой 8.

5.6 На боковых стенках духовки имеются направляющие пазы, предназначенные для установки на желаемом уровне противня для жарения 15 (рисунок Б.1) и решетки духовки 16, на которую можно устанавливать посуду для выпечки.

5.7 Дверца духовки 12 застеклена двумя термостойкими стеклами. Это позволяет визуально контролировать процесс приготовления пищи.

5.8 В нижней части плиты расположено хозяйственное отделение с дверцей 10, предназначенное для хранения посуды и принадлежностей духовки (противня, решетки).

**Примечание** – Дверца хозяйственного отделения открывается согласно рисунку Б.7. Закрывать дверцу следует до срабатывания защелок.

5.9 Плита снабжена четырьмя ножками 9 (рисунок Б.1), при помощи которых устанавливается горизонтальное положение стола 1.

5.10 На передней панели 3 расположены органы управления и индикации режимов работы.

#### 6 ОРГАНЫ УПРАВЛЕНИЯ И ИНДИКАЦИИ

6.1 **Панель управления** с органами управления и индикации показана на рисунке Б.2.

6.2 **Ручка переключателя ТЭНов духовки** (рисунок Б.3, а – для **ЭП-4.00**, рисунок Б.3,б – для **ЭП-4.01**) предназначена для выбора режима работы. Она позволяет установить один из режимов работы духовки, условное графическое обозначение которых в виде знаков нанесено на панель управления и изображено на рисунке Б.3.

**Примечания**

1 Лампочка освещения духовки остается включенной во всех положениях ручки переключателя 1 (рисунок Б.2), если включен хотя бы один ТЭН.

2 В плите используется электролампа малой мощности – 15 Вт, поэтому ее постоянное включение во время работы духовки мощностью 2 кВт не приводит к сколько-нибудь заметному повышению расхода электроэнергии.

6.2.1 Комбинации включения ТЭНов духовки и потребляемая при этом мощность приведены в таблице 3. Информация в полном объеме приемлема для плиты **ЭП-4.00**, для **ЭП-4.01** – только частично, для возможных положений ее переключателя (рисунок Б.3,б).

6.2.2 Мощность ТЭНа гриля в плите модели **ЭП-4.01** - 1,8 кВт. **Включение других ТЭНов одновременно с грилевым исключено.**

ТАБЛИЦА 3 - КОМБИНАЦИИ ВКЛЮЧЕНИЯ ТЭНОВ ДУХОВКИ

Положение переключателя	Состояние ТЭНов духовки и потребляемая ими мощность, кВт		Суммарная мощность ТЭНов духовки, кВт
	Верхний ТЭН	Нижний ТЭН	
	Включений 0	Включений 0	0
	Включений 0,3	Включений 0,2	0,5
	Включений 0,8	Включений 0	0,8
	Включений 0	Включений 1,2	1,2
	Включений 0,8	Включений 1,2	2,0

6.3 Ручка регулятора температуры духовки (рисунок Б.4) служит для задания температуры в ней от плюс 50 до плюс 330 °С. Температура задается путем плавного вращения ручки по часовой стрелке до совмещения зауженной части ручки с необходимым значением температуры на панели управления.

Положение «Min» соответствует минимальному значению температуры – примерно плюс 50 °С, а положение «Max» – максимальному, примерно плюс 330 °С.

В положении «0» ТЭНы духовки отключены.

**ВНИМАНИЕ! Ручка регулятора температуры не имеет кругового вращения.**

**ВНИМАНИЕ! При переводе ручки в любое положение, отличное от «0», когда включается духовка, левая дальняя конфорка стола ОТКЛЮЧАЕТСЯ.**

Когда температура в духовке достигнет заданной величины и произойдет отключение ее нагревателей, левая дальняя конфорка стола может включиться, если ее переключатель мощности установлен в любое положение, отличное от «0».

6.4 Ручки переключателей мощности конфорок стола (рисунок Б.5) предназначены для включения и задания необходимой мощности конфорки, местоположение которой на столе изображается закрашенным прямоугольником в знаке над ручкой.

В положении «0» конфорка выключена. В положениях «1», «2», «3», «4», «5», «6» конфорка включена, причем, чем большая цифра установлена ручкой, тем большая мощность потребляется конфоркой.

Вращение ручек переключателей мощности конфорок – круговое, в любом направлении.

Ориентировочные значения мощности конфорок, потребляемой при различных положениях ручки переключателя, приведены в таблице 4.

6.5 Индикатор включения духовки 7 (рисунок Б.2) светится, когда включен любой из ее нагревателей, либо гриль в ЭП-4.01, либо включена лампа освещения духовки, то есть, если ручка переключателя ТЭНов духовки находится в любом положении, отличном от «0».

6.6 Индикатор включения конфорки стола 8 (рисунок Б.2) светится, когда включена любая из конфорок стола, т.е., когда любой из переключателей конфорок 3, 4, 5, 6 находится в положении, отличном от «0».

ТАБЛИЦА 4 - ИЗМЕНЕНИЕ МОЩНОСТИ КОНФОРОК

Электроконфорка	Ориентировочная мощность, Вт, при положении ручки переключателя:						
	«0»	«1»	«2»	«3»	«4»	«5»	«6»
Ø 145 мм; 1,0 кВт	0	100	160	250	500	750	1000
Ø 180 мм; 1,5 кВт	0	135	220	300	850	1150	1500

1-jadval: PLITA QOPQOQLARINING TAVSIFLARI

Stolda joylashtirilishi	Diametri, mm	Elektr plita qopqog'ining turi	Quvvati, kVt
Yaqin o'ng tomon	180	EKЧ-180-1,5/220	1,5
Uzoq o'ng tomon	145	EKЧ-145-1,0/220	1,0
Uzoq chap tomon	180	EKЧ-180-1,5/220	1,5
Yaqin chap tomon	145	EKЧ-145-1,0/220	1,0

2.4 Duxovkani yoritish lampasining quvvati – 15 Vt.

2.5 Elektr plitasining bir vaqtda saflanadigan quvvati (barcha isitish elementlari maksimal quvvatda bir vaqtning o'zida ishga tushirilgan paytdagi umumiy nominal quvvat): ЭП-4.00 uchun – 5,5 kVt, ЭП-4.01 uchun – 7,0 kVt.

2.6 Elektr plitasi 1 soat uzluksiz ishlash mobaynida elektr energiyasining maksimal saflanishi: ЭП-4.00 uchun – 5,5 kVt./soat, ЭП-4.01 uchun – 7,0 kVt./soat.

EN 50304:2009 bo'yicha energetik samaradorlik darajasi – C, standart yuklanishda haqiqiy sarflanadigan elektr energiyasi, Ye=1,18 kVt./soat.

2.7 Elektr plita quvvatni almashlab ulagichlarga ega stol elektr qopqog' (elektrokonforka)lar quvvatining pog'onali rostlanishini ta'minlaydi.

2.8 ЭП-4.00 elektr plitasi duxovkaning ustki va ostki naychasimon elektrisitgichlarini alohida va birgalikda ishga tushirish, shuningdek, ularni pasaytirilgan quvvatga ulash imkoniyatini, ЭП-4.01 elektr plitasi – ustki va ostki yoki faqat ostki naychasimon elektrisitgichlarni alohida va birgalikda ishga tushirish imkoniyatini ta'minlaydi.

2.9 Elektr plitasining issiqlik rostlagichi duxovkadagi haroratni plyus 50°C dan plyus 330°C darajagacha ravonlik bilan rostlash imkonini beradi. Haroratni rostlashdagi xatolik: ± 15°C.

2.10 ЭП-4.00 elektr plitasida duxovkani ishga tushirishda 1,5 kVt quvvatga ega uzoq chap stol qopqog'i (konforkasi)ni uzib qo'yish nazarda tutilgan.

2.11 Duxovkaning hajmi eng kamida 57 dm³.

2.12 Elektr plitasi o'lchamlari (old va yuqori yuzalarda bo'rtib chiqqan xizmat ko'rsatish elementlari va dekorativ elementlar hisobga olinmaydi):

- balandligi (stolning yuqori tekisligigacha).....860 ± 5 mm;

- chuqurligi .....600 ± 5 mm;

- yon devorlarning chekkalari bo'yicha kengligi .....500 ± 5 mm.

2.13 Elektr plitasining butlovchi buyumlar bilan birgalikdagi sof (netto) og'irligi, eng ko'pi bilan: ЭП-4.00 uchun – 38,0 kg, ЭП-4.01 uchun – 39,0 kg.

Plitalari haqiqiy (netto/brutto) og'irligining qadoqlanishda va jadvalda qayd etilgan ko'rsatkichlardan og'ishi taalluqli me'yoriy hujjatlar bo'yicha ingichka tunukali metall qalinliklaridagi joiz og'ishlar bilan, materialning zichligiga qarab qadoqlanish og'irligidagi joiz og'ishlar bilan bog'liq.

2.14 Elektr plitalar tarkibida kumush va rangli metallar mavjudligi to'g'risidagi ma'lumotlar A ilovada keltirib o'tilgan.

### 3 ETKAZIB BERISH TO'PLAMI (KOMPLEKTI)

3.1 Qo'llanmaning quyidagi bandlarini mutolaa qilishdan oldin matn qismidan so'ng keltirilgan rasmlarni ko'rib chiqing (B ilova).

3.2 Yetkazib berish komplekti butlovchi buyumlar to'plami (3-jadval) bilan birga joylashtirilgan (upakovkalanagan) plitasini (B.1-rasm), foydalanish bo'yicha qo'llanmani va servis kitobchasini o'z ichiga oladi.

2-JADVAL - ELECTR PLITALARINING BUTLOVCHI BUYUMLARI

Поз.	Комплектујучі виробі	Ishlab chiqarilgan modellari XA/XB (X-tsifri 1-7 raqamlari)	
		ЭП-4.00	ЭП-4.01
6	osma ilgak***	-	1
8	dastali kabob sixi***	-	1
15	qovurish uchun tunuka tova*	1/-	1/-
16	duxovkaning panjarasi*	1	1
17	Qalqoncha (kichik shchit)	ishlab chiqarilgan turlari bo'yicha (2a-jadvalga qarang)	
18	Stolning metall qopqog'i	ishlab chiqarilgan turlari bo'yicha (2a-jadvalga qarang)	



## SIFATLI, XAVFSIZ, ISHONCHLI!

SIZNI MAISHIY ELEKTR PLITASINI XARID QILGANINGIZ BILAN  
TABRIKLAYMIZ!

Elektr plitalari Ukrainada qabul qilingan texnik reglamentlarga muvofiqlik to'g'risidagi deklaratsiyaga, TUV CERT (Germaniya) Sertifikatsiya tizimlarida muvofiqlik sertifikatlariga va Bojxona Ittifoqining muvofiqlik sertifikatlariga ega.

Ishlab chiqaruvchi korxonaning sifat boshqaruv tizimi ISO 9001:2008 xalqaro standarti talablariga javob beradi va UkrSEPRO (Ukraina) tizimida sertifikatlangan.

Elektr plitasining tuzilishi undan murakkab bo'lmagan va qulay tarzda foydalanish imkoniyatini ta'minlaydi, biroq Sizga mazkur qo'llanmani o'rganib chiqish uchun muayyan vaqt ajratishingizni tavsiya qilamiz. Elektr plitasidan to'g'ri foydalanilgan, xavfsizlik talablariga va qo'llanmada qayd etib o'tilgan ko'rsatmalarga rioya qilingan taqdirda, elektr plitasi Sizga uzoq yillar mobaynida xizmat qiladi.

## 1 UMUMIY KO'RSATMALAR

1.1 Ko'chmas (mustahkam o'rnatiladigan), oshxona jihozlari elementlari bilan muhosara qilinadigan, cho'yandan tayyorlangan elektr plita qopqog'i va elektr duxovkali ЭП-4.00 XX ЭБЧШ 5-4-7,0/5,5-220, ЭП-4.01 XX ЭБЧШ 5-4-8,8/7,0-220 ТУ У 29.7-31377482-001-2001 elektr plitalari (quyida matn bo'yicha – elektr plitalar) **faqat maishiy sharoitlarda** taom tayyorlash uchun mo'ljallangan.

**Restoranalarda, oshxonalarda, kafelarda, koridor turidagi umumiy yotoqxonalarda va boshqa ommaviy foydalanish joylarida ishlatiladigan elektr plitalariga kafolatli xizmat ko'rsatilmaydi.**

Plitasi quyidagilar bilan jihozlangan elektr gril.

1.2 Elektr plitasini xarid qilishda, uning butlanganligini, mexanik shikastlanishlar mavjud emasligini, savdo tashkiloti tomonidan kafolatli ta'mirlash uchun talonlarning to'g'ri to'dirilganligini albatta tekshirib chiqing.

1.3 Elektr plitasining elektr tarmoqqa ulanishi elektr plitalarini o'rnatish va ularga xizmat ko'rsatish uchun ruxsatnoma (litsenziya)ga ega ixtisoslashtirilgan tashkilotlarning malakali xodimlari tomonidagina amalga oshirilishi lozim. Ishlar uchun haq elektr plitasining egasi tomonidan to'lanadi.

## DIQQAT!

**ELEKTR PLITASINI XARID QILISHDAN OLDIN, UNI SIZNING KVARTIRANGIZDA ELEKTR TARMOG'IGA ULASH IMKONIYATI TO'G'RISIDA RASMIY SHAXSLAR (TURAR-JOYDAN FOYDALANISH IDORASI (JEK), MAISHIY ENERGIYA TARQATISH TASHKILOTI) BILAN MASLAHATLASHING.**

**ELEKTR PLITALARINING BIR VAQTDA SARFLANADIGAN QUVVATI:**  
ЭП-4.00 – 5,5 kVt; ЭП-4.01 – 7,0 kVt.

**TOK KUCHI:** ЭП-4.00 uchun – 25 A; ЭП-4.01 uchun – 32 A.

**ELEKTR PLITA 220 V KUCHLANISHGA EGA BIR FAZALI O'ZGARUVCHAN TOK UCHUN MO'LJALLANGAN.**

**ELEKTR PLITASI UCH FAZALI TARMOQQA ULANMASIN!**

Ijrochi elektr plitasi o'rnatilganligi va tarmoqqa ulanganligi to'g'risida servis kitobchasiga qayd etishi lozim.

1.4 Elektr plitasi quyidagi iqlim sharoitlariga ega xonalarda foydalanish uchun mo'ljallangan:

- atrof-muhit havosining harorati plus 1°S darajadan plus 35°S darajagacha;

- havoning nisbiy namligi – eng ko'pi bilan 80 %.

Atrof-muhit portlash xavfiga ega bo'lmasligi va havo tarkibida elektr plitaning izolyatsiyasini buzadigan agressiv gazlar, bug'lar va kislotalar mavjud bo'lmasligi lozim.

**1.5 Gaz plitasining tuzilishi muntazam ravishda takomillashtirib boriladi, shu tufayli mazkur qo'llanmada aks ettirilgan ayrim o'zgarishlar bo'lishi mumkin.**

## 2 TEXNIK MA'LUMOTLAR

2.1 Elektr plitalarining elektr ta'minoti 50 Gts chastotali o'zgaruvchan tokning 220 V kuchlanishga ega bir fazali elektr tarmog'i orqali amalga oshiriladi.

2.2 Elektr plita stoli qopqog'ining turi va quvvati 1-jadvalda keltirib o'tilgan.

2.3 Duxovkaning naychasimon elektrisitgichlari umumiy quvvati – 2 kVt, shu jumladan:

– ustki naychasimon elektrisitgich quvvati – 0,8 kVt;

– ostki naychasimon elektrisitgich quvvati – 1,2 kVt.

**ЭП-4.01** elektr plitasi grilining naychasimon elektrisitgich quvvati – 1,8 kVt.

## 7 ПОДГОТОВКА К РАБОТЕ

**7.1 ВНИМАНИЕ! Подключение плиты к сети должно производиться специалистами организаций, занимающихся установкой электроплит. Работы оплачиваются владельцем плиты. Не сдвигайте плиту с места после монтажа.**

7.2 Для подключения к электросети плита оснащена специальным термостойким шнуром питания. При его повреждении замену производить специальным шнуром, полученным у изготовителя или в сервисной службе по адресу, указанному в СК.

7.3 Если в комплект поставки включена металлическая или стеклянная крышка, ее необходимо установить на стол. При установке металлической крышки по варианту 1 (рисунок А.6) достаньте из духовки пакет с комплектующими - кронштейнами крышки. Кронштейны необходимо надеть прорезью на задний бортик крышки стола до упора. Взять крышку так, чтобы кронштейны совпадали с планками и, слегка надавливая на крышку (до легкого щелчка), вставить кронштейны в планки. При установке металлической крышки по варианту 2 вставьте кронштейны в отверстие вставок. Установку стеклянной крышки выполняйте в соответствии с рисунком А.8: установите шурупы, расположенные на стеклянной крышке, в пазы кронштейнов. При комплектации плиты металлическим щитком его установка осуществляется с помощью винтов, которые необходимо вставить в совмещенные отверстия в столе плиты и щитке, и снизу закрепить гайками.

7.4 Установите ручки всех переключателей плиты в исходное положение – «0» (выключено).

7.5 Подключите плиту к электрической сети, вставив вилку в розетку.

7.6 Перед первым использованием плитой необходимо:

– эмалированные поверхности и стенки духовки протереть мягкой тряпкой, смоченной в растворе нейтрального моющего средства, после чего протереть насухо;

– удалить консервационную смазку с конфорок и решетки духовки;

– прогреть электроконфорки без установки посуды, в течение 10 мин при установке переключателей 3-6 (рисунок Б.2) в положение «6», а ТЭНы духовки – в течение 30 мин (с открытой дверцей) при установке ручки переключателя 1 в положение , а ручки регулятора температуры 2 – в положение «Мах»;

- в плите модели ЭП-4.01 прогреть ТЭН гриля в течение 20 мин.

## 8 ПОРЯДОК РАБОТЫ

8.1 Для включения выбранной конфорки необходимо повернуть ручку соответствующего переключателя мощности 3 – 6 (рисунок Б.2) в положение необходимой мощности. При этом загорится индикатор включения конфорок 8.

Ориентировочные значения мощности нагрева конфорок при различных положениях переключателей приведены в таблице 4.

8.2 Для снижения расхода электроэнергии, ускорения процесса приготовления пищи и увеличения срока службы конфорок рекомендуется пользоваться кухонной посудой, имеющей плоское и ровное дно, диаметром равным или несколько большим диаметра конфорки.

8.3 Приготовление пищи рекомендуется начинать на максимальной мощности конфорки. После закипания или несколько раньше необходимо переключатель конфорки перевести на минимальную или среднюю мощность, в зависимости от объема посуды.

8.4 **Во избежание перегрева конфорки и увеличения их срока службы** не оставляйте включенную конфорку без установленной на нее посуды. Перегрев конфорок ведет к разрушению лакокрасочного покрытия стола плиты с последующим образованием очагов коррозии, а также к потемнению ободка конфорок и образованию следов побелости.

8.5 **Не допускайте** резкого охлаждения горячих конфорок. От пролитой на них жидкости конфорки могут потрескаться и выйти со строя, что делает пользование ими небезопасным.

**ПОМНИТЕ! Конфорка с трещинами не должна эксплуатироваться, не подлежит ремонту, а ДОЛЖНА БЫТЬ ЗАМЕНЕНА!**

8.6 Если Вы собираетесь пользоваться духовкой, ручку переключателя дальней левой конфорки 4 (рисунок Б.2) необходимо установить в положение «0», потому что при включении духовки конфорка работать не будет. Будьте внимательны, так как когда температура в духовке достигает заданной величины, регулятор температуры отключает ее и указанная конфорка с переключателем в положении, отличном от «0», – включится.

8.7 Для включения духовки необходимо:





– ручку переключателя ТЭНов духовки 1 (рисунок Б.2) установить в положение  (основной режим работы), при этом должны включиться индикатор 7 на панели управления и лампа освещения духовки;

– поворотом ручки регулятора температуры 2 по часовой стрелке установить необходимое значение температуры в духовке. При этом, когда ручка регулятора поворачивается от исходного положения «0», раздается характерный щелчок и происходит включение ТЭНов духовки.

Перед использованием духовки ее необходимо разогреть в течение 10 – 15 мин.

8.8 Для выключения духовки необходимо ручку переключателя ТЭНов перевести в положение «0» При этом погаснут индикатор 7 (рисунок Б.2) на панели управления и лампа освещения.

8.9 При выпечке не рекомендуется часто открывать дверцу духовки, чтобы не охлаждать ее.

8.10 Если продукты пропекаются неравномерно, то устанавливая ручку переключателя ТЭНов в модели ЭП-4.00 в положения , , , когда включены либо только нижний ТЭН, либо только верхний ТЭН либо оба ТЭНа, но на пониженную мощность, можно добиться улучшения равномерности выпечки. В плите ЭП-4.01 равномерность выпечки регулируется изменением положения ручки переключателя ТЭНов с  на .

8.11 Мощности нагрева духовки при разных положениях ручки переключателя ТЭНов приведены в таблице 3.

8.12 Рекомендуемые температуры приготовления некоторых блюд в духовке приведены в таблице 5.

ТАБЛИЦА 5 - ТЕМПЕРАТУРА ПРИГОТОВЛЕНИЯ БЛЮД В ДУХОВКЕ

Наименование продукта	Рекомендуемая температура в духовке, °С
Тесто дрожжевое	180 - 220
Тесто песочное	200 - 240
Бисквит	150 - 200
Куриные «окорочка»	180 - 190
Курица	240 - 270
Рыба	175
Пицца	220

8.13 Сушка фруктов, грибов производится при открытой дверце жарочного электрошкафа и включении ТЭНов на пониженную мощность.

8.14 Пользование грилем в плите модели ЭП-4.01.

8.14.1 Нагревательный элемент гриля образует инфракрасное излучение, так же как угли в жаровне. Это излучение нагревает поверхность мяса непосредственно (воздух нагревается мало). На мясе образуется румяная корочка, которая сохраняет мясо сочным и мягким.

Гриль идеален для приготовления блюд, которые требуют высокой температуры, таких как: телятина, стейк, филе, курица и др.

8.14.2 Когда гриль включен, для экономии электроэнергии необходимо дверцу духовки держать закрытой.

**Внимание! Вы не сможете одновременно пользоваться духовкой и грилем.**

8.14.3 Для приготовления мяса, курицы или др. блюд с пошью гриля, необходимо:

- установить подвеску 6 (рисунок Б.1) в духовке, продев ее меньшим крючком в отверстие, расположенное на верхней внутренней стенке духовки;
- собрать вертел 8 с пластмассовой ручкой, надеть мясо (курицу) на вертел через острый конец и закрепить с помощью двух вилок с закручивающимися винтами;
- зафиксировать острый конец вертела 8 в отверстии на задней стенке духовки, а второй конец установить роликом на крючок подвески 6;
- свинтить с вертела пластмассовую ручку и закрыть дверцу духовки;
- установить ручку переключателя 1 (рисунок Б.2) в положение , при этом включится ТЭН гриля и двигатель вертела (вертел начнет крутиться). Выставить необходимую температуру ручной регулятора температуры 2;
- после приготовления блюда перевести ручку переключателя 1 в положение «0», открыть дверцу духовки, навинтить пластмассовую ручку на вертел, аккуратно снять его с подвески и вынуть из духовки.

8.15 Если необходимо включить лампу освещения духовки без включения ТЭНов, ручку переключателя ТЭНов переводят в положение «».

8.16 **ВНИМАНИЕ! Во избежание перегрева плиты и сетевого кабеля не допускайте ее длительную работу с одновременно включенными духовкой и всеми четырьмя конфорками стола.**

Cuptorul miroase a ars	Cuptorul este murdar	Se recomandă de a curăța cuptorul după fiecare utilizare. Dacă în timpul preparării bucatelor pe pereții cuptorului nimereste grăsime, aceasta se poate arde și poate fumege
Nu arde becul de iluminare	Becul a ieșit din funcțiune	Scoateți capacul de protecție (printr-o rotație în direcția opusă a acelor de ceasornic), situat pe peretele superior în interiorul cuptorului, scoateți și înlocuiți lampa, fixați la loc carcasa de protecție

**Note** - Pentru iluminarea cuptorului aragazului este folosit un bec cu putere de 15 W, prevăzut pentru temperatura de exploatare de plus 300°C (T300), cu soclu de tip "mignon".

## 12 PROCEDURA DE INSTALARE

### Se efectuează doar de personalul calificat al unităților de service

12.1 Înainte de a instala aragazul este necesar de a înlătura toate ambalajele de pe acesta și accesoriile sale. Materialele de ambalaj (polistiren, pelliculă, capse metalice) pot fi potențial periculoase pentru copii, de aceea, aruncați ambalajul imediat sau depozitați-l într-un loc greu accesibil. Asigurați-Vă că aragazul Dvs. este intact și complet echipat.

12.2 **ATENȚIE!** În cazul mișcării plitei se interzice ridicarea acesteia de mînerul ușii cuptorului. Mișcarea plitei electrice se realizează de partea superioară a cuptorului cu ușa deschisă.

12.3 Plita trebuie instalată la distanța de minim 20 mm de la pereții încăperii. Plita poate fi instalată între două dulapuri de bucătărie înălțimea cărora nu depășește suprafața de lucru a acesteia.

Dacă este necesară incorporarea plitei în mobilierul de bucătărie, atunci între plită și elementele de mobilier trebuie instalată o izolare termică suplimentară.

12.4 Ajustând înălțimea picioarelor plitei 9 (figura B.1), instalați suprafața de gătit 1 în poziție orizontală.

**Atenție! Plita trebuie instalată direct pe podeaua din bucătărie în conformitate cu dimensiunile prevăzute. Plita nu trebuie instalată pe careva obiecte (suport). Nu mișcați plita din loc după instalare.**

12.5 Racordarea plitei la rețeaua electrică poate fi realizată prin două metode:

metoda 1: cu ajutorul unui ștecăr tripolar (40A, 220V) care trebuie să fie conectat la cablul de rețea al plitei și prizei corespunzătoare fixată de perete.

Contactul  trebuie să fie neapărat conectat cu un cablu de legare la pământ, care trebuie să fie mai lung decât cablurile de alimentare.

metoda 2: cu ajutorul unui comutator dublu (40A, 220V) cu distanța minimă între contacte de 3 mm.

**Cablul de legare la pământ nu trebuie să fie rupt de comutator!**

## 9 CURĂȚAREA ȘI ÎNTREȚINEREA PLITEI ELECTRICE

9.1 Suprafețele exterioare emailate ale plitei trebuie curățate cu apă caldă și săpun și șterse cu o cârpă moale ce nu lasă scame.

### Decuplați plita de la rețeaua electrică înainte de a o curăța!

9.2 Urmele lăsate de pizza pe plită trebuie eliminate înainte ca ele să se usuce. Pe detaliile emailate ale aragazului nu trebuie admisă vărsarea substanțelor lichide ce conțin acizi (suc de lămiie, oțet, suc de struguri, etc.).

9.3 Toate elementele cuptorului, partea de jos și părțile laterale, geamul de sticlă a ușii precum și suprafețele exterioare ale plitei, suprafețele de lucru ale ochiurilor trebuie curățate periodic cu o soluție slabă de soda sau apă caldă și săpun și șterse cu o cârpă moale uscată.

9.4 Nu curățați aragazul cu pulberi abrazive și detergenți ce conțin clor, acizi și alte ingrediente dure care pot deteriora suprafața aragazului. Nu folosiți agenți de curățare abrazivi sau raclete metalice dure pentru a curăța geamul ușii cuptorului, deoarece acestea pot zgâria suprafața, care, în rezultat, ar putea să se spargă.

## 10 REGULILE DE PĂSTRARE, TRANSPORT ȘI UTILIZARE

10.1 Până la instalarea plitei la consumator, aceasta trebuie păstrată în ambalajul original, în încăperi încălzite și dotate cu sistem de ventilație la temperatura de la plus 1 la plus 40 °C, cu umiditatea relativă nu mai mare de 80 % la temperatura aerului de plus 25 °C, în absența în aer a acizilor și a altor vapori care ar avea o influență negativă asupra materialelor din care este confecționată plita.

10.2 Stocarea plitelor în ambalaj este permisă în cel mult trei rânduri suprapuse.

10.3 Transportul plitelor trebuie realizat doar în poziție verticală în ambalajul original cu protecție împotriva precipitațiilor și a daunelor mecanice.

10.4 În cazul în care aragazul vechi va fi depozitat la deșeuri, aveți grijă să-l faceți inutilizabil. Tăiați cablul de alimentare și faceți ca aragazul să nu mai poată fi folosit.

10.5 Pentru informații mai detaliate referitor la reciclarea aragazului, Vă puteți adresa autorităților locale, serviciului de salubritate și reciclare a deșeurilor sau la magazinul unde a fost achiziționat aragazul.

## 11 DEFECȚIUNI POSIBILE ȘI METODE DE ÎNLĂȚURARE A ACESTORA

11.1 Defecțiunile posibile și metodele de înlăturare a acestora sunt prezentate în tabelul 6.

**Atenție! Decuplați aragazul de la rețeaua electrică înainte de a începe lucrările de înlăturare a defecțiunilor!**

11.2 Toate defectele plitei electrice care nu sunt indicate în tabelul 6 se înlătură doar de specialiștii întreprinderilor de reparații.

11.3 Dacă a fost deteriorat cablul de alimentare, în scopul evitării pericolului, acesta trebuie înlocuit de către producător, serviciul de întreținere sau de personalul similar calificat.

11.4 În baza cerințelor «Procedurii de înregistrare a cumpărătorilor care au beneficiat de înlocuirea produselor sau de servicii de reparație (întreținere) în termen de garanție» și a art. 140 din Codul Fiscal al Ucrainei, consumatorul este obligat să furnizeze informații cu caracter personal indicate în bonurile de garanție (formularele 3 - și 4-garant) din carnetul de service.

TABELUL 6 - DEFECȚIUNI POSIBILE

Defect, manifestarea externă a acestuia, indicii suplimentare	Cauza probabilă	Remediu
Plita conectată la rețeaua electrică nu funcționează	Absența tensiunii în rețea	Verificați tensiunea în rețea la priza de alimentare.
	Lipsa contactului dintre ștecăr și priză	Asigurați contactul ștecărului cu priza
Ochiul electric nu se pornește	Conectare incorectă	Asigurați-vă că rotiți mînerul comutatorului de putere anume al acestui ochi
Cuptorul nu se încălzește	Conectare incorectă	Verificați dacă plita este cuplată la rețea și dacă cuptorul este pornit corect
Bucatele se prepară un timp prea îndelungat	Puterea ochiului este selectată incorect	Poziționați mînerul comutatorului de putere al ochiului la o putere mai mare

## 9 УХОД ЗА ПЛИТОЙ

9.1 Внешние эмалированные поверхности плиты следует мыть теплой мыльной водой и протирать мягкой неворсистой тканью.

### Перед тем, как мыть плиту, отключите ее от электросети!

9.2 Пятна от пищи на плите необходимо удалять до их высыхания. Не следует оставлять на эмалированных деталях плиты пролитые жидкости, содержащие кислоты (сок лимона, уксус, виноградный сок и др.).

9.3 Все элементы духовки, ее дно и стенки, смотровое стекло дверцы, а также наружные поверхности плиты, рабочие поверхности конфорок необходимо периодически промывать слабым содовым раствором или теплой мыльной водой и протирать сухой мягкой тканью.

9.4 Не применять для чистки плиты абразивные порошки, а также моющие средства, содержащие хлор, кислоты и другие агрессивные компоненты, которые могут повредить поверхность плиты.

## 10 ПРАВИЛА ХРАНЕНИЯ, ТРАНСПОРТИРОВАНИЯ И УТИЛИЗАЦИИ

10.1 До установки плиты у потребителя она должна храниться в заводской упаковке в отапливаемых и вентилируемых помещениях при температуре от плюс 1 до плюс 40 °C, относительной влажности не более 80 % при температуре воздуха плюс 25 °C, при отсутствии в воздухе кислотных и других паров, вредно действующих на материалы плиты.

10.2 Складирование плит в упаковке должно производиться не более, чем в три яруса по высоте.

10.3 Транспортирование плит должно производиться только в вертикальном положении в заводской упаковке с предохранением от осадков и механических повреждений.

10.4 В случае, если старая плита будет отправлена на свалку, позаботьтесь о том, чтобы сделать ее непригодной для использования. Отрежьте шнур питания, приведите плиту в нерабочее состояние.

10.5 За более подробной информацией об утилизации плиты просьба обращаться к местным властям, в службу по вывозу и утилизации отходов или в магазин, в котором приобретена плита.

## 11 ВОЗМОЖНЫЕ НЕИСПРАВНОСТИ И МЕТОДЫ ИХ УСТРАНЕНИЯ

11.1 Возможные неисправности и методы их устранения приведены в таблице 6.

**ВНИМАНИЕ! Перед проведением работ по устранению неисправностей и замене лампы освещения духовки отключите плиту от электросети!**

11.2 Все неисправности электроплиты, не указанные в таблице 6 устраняются только специалистами ремонтных предприятий.

11.3 При повреждении шнура питания его замену, во избежание опасности, должен производить изготовитель или сервисная служба, или аналогичный квалифицированный персонал.

11.4 На основании требований "Порядка учета покупателей, получивших гарантийную замену товаров или услуг по гарантийному ремонту (обслуживанию)" и ст. 140 Налогового кодекса Украины, потребитель в обязательном порядке предоставляет информацию о себе, указанную в гарантийных талонах (формы 3- и 4-гарант) сервисной книжки.

ТАБЛИЦА 6 - ВОЗМОЖНЫЕ НЕИСПРАВНОСТИ И МЕТОДЫ ИХ УСТРАНЕНИЯ

Неисправность, ее внешнее проявление, дополнительные признаки	Вероятная причина	Метод устранения
Включенная в электросеть плита не работает	Отсутствие напряжения электросети	Проверьте наличие напряжения электросети в розетке
	Нет контакта вилки с розеткой	Обеспечьте контакт вилки с розеткой
Конфорка не включается	Неправильное включение	Убедитесь, что Вы вращаете ручку переключателя мощности действительно этой конфорки
Духовка не нагревается	Неправильное включение	Проверьте, подключена ли плита к электросети и правильно ли включена духовка
Приготовление блюда длится слишком долго	Неправильно выбрана мощность конфорки	Выставьте ручку переключателя мощности конфорки на большую мощность

Духовка чадит	Духовка загрязнена	Рекомендуется чистить духовку после каждого пользования. Если во время приготовления блюда на стенки духовки попадают брызги жира, они могут впоследствии пригорать и чадить
Лампа освещения не горит	Лампа вышла со строя	Заменить лампу, для чего вращением против часовой стрелки снять стеклянный защитный кожух, расположенный на верхней стенке внутри духовки. Выкрутить перегоревшую лампу, вкрутить новую, установить защитный кожух на место

**Примечание** – Для освещения духовки в плите используется электрическая лампа мощностью 15 Вт, рассчитанная на температуру эксплуатации плюс 300°C (Т300), с цоколем типа «МИНЬОН».

## 12 ИНСТРУКЦИЯ ПО МОНТАЖУ И РЕГУЛИРОВАНИЮ ПЛИТЫ

### Выполняется специалистами сервисных служб.

12.1 Перед установкой плиты следует снять все упаковочные материалы с нее и комплектующих изделий. Элементы упаковки (пенополистирол, пленка, металлические скрепки) могут быть потенциально опасными для детей, поэтому выбросьте упаковку сразу же или уберите ее в недоступное место. Убедитесь в том, что Ваша плита не повреждена и полностью укомплектована.

12.2 **ВНИМАНИЕ!** При перемещении плиты запрещается поднимать ее за ручку дверцы духовки. Перемещение электроплиты производится при открытой дверце за верх духовки.

12.3 Плиту следует устанавливать на расстоянии не менее 20 мм от стен помещения. Можно устанавливать между двумя кухонными шкафами, высота которых не превышает рабочего уровня плиты.

При необходимости встроить плиту в кухонную мебель между плитой и мебелью необходимо установить дополнительную теплоизоляцию.

12.4 Регулируя высоту ножек плиты 9 (рисунок Б.1), установите стол 1 в горизонтальное положение.

**Внимание! Плиту следует устанавливать непосредственно на пол кухни в соответствии с предусмотренными размерами. Не следует устанавливать плиту на какой-либо предмет (подставку). Не сдвигайте плиту с места после монтажа.**

12.5 Подключение плиты к электросети может производиться двумя способами:

способ 1: с помощью трехполюсной вилки (40А, 220V) которая должна быть подсоединена к сетевому кабелю плиты и соответствующей розетки, закрепленной на стене. На контакт «» обязательно должен быть подключен заземляющий провод, который должен быть длиннее питающих проводов.

способ 2: с помощью двухлинейного переключателя (40А, 220V) с минимальным расстоянием между контактами 3мм.

**Провод заземления не должен разрываться переключателем!**

Tabelul 5 – TEMPERATURA DE PREPARARE A BUCATELOR ÎN CUPTOR



Denumirea produsului	Temperatura recomandată în cuptor, °C
Aluat cu drojdii	180 - 220
Aluat fărămicios	200 - 240
Biscuit	150 - 200
Pulpe de găină	180 - 190
Găină	240 - 270
Pește	175
Pizza	220

ауде un sunet caracteristic și are loc conectarea rezistențelor cuptorului.

Înainte de a utiliza cuptorul este necesară o pre-încălzire a acestuia timp de 10-15 min.

8.8 Pentru a opri cuptorul stabiliți comutatorul rezistențelor în poziția „0”. Ledul 7 (figura B.2) de pe panoul de comandă și becul de iluminare al cuptorului se vor stinge.

8.9 Nu se recomandă deschiderea frecventă a ușii cuptorului atunci când coaceți ceva, pentru a evita răcirea acestuia.

8.10 În cazul în care bucatele nu se coc uniform, atunci setând mânerul comutatorului rezistențelor în pozițiile  pentru modelul **ЭП-4.00**, când este conectată doar rezistența superioară sau doar rezistența inferioară sau sunt conectate ambele rezistențe dar la putere scăzută, poate fi obținută o îmbunătățire a coacerii uniforme. În plita de model **ЭП-4.01** nivelul uniform de coacere poate fi reglat prin schimbarea poziției mânerului comutatorului rezistențelor din poziția  în poziția .

8.11 Puterea termică a cuptorului la poziționarea diferită a mânerului comutatorului rezistențelor este prezentată în tabelul 2.

8.12 Temperaturile recomandabile de preparare în cuptor a unor bucate sunt prezentate în tabelul 5.

8.13 Uscarea fructelor, a ciupercilor se realizează cu ușa deschisă a dulapului electric pentru uscat și conectând rezistențele la putere redusă.

8.14 Utilizarea grilului (**ЭП-4.01**)

8.14.1 Elementul de încălzire al grilului crează radiații infraroșii la fel ca și cărbunele în cuptor. Aceasta radiație încălzește suprafața cărnii (aerul se încălzește foarte puțin). Pe carne se formează o crustă rumenă care păstrează carnea suculentă și moale.

Grilul este ideal pentru pregătirea preparatelor care necesită o temperatură ridicată, cum ar fi carnea de vită, de pui, fripturi din carne, fileu, etc.

8.14.2 Păstrați ușa grilului închisă în timpul funcționării acestuia pentru a economisi energia electrică.

**Atenție! Se interzice utilizarea concomitentă a cuptorului și a grilului!**

8.14.3 Pentru pregătirea cărnii, a puiului sau a altor preparate cu ajutorul grilului, trebuie:

- să fixați suportul suspendat 10 (figura B.1) în cuptor, agățând cu cârligul mai mic în orificiul situat pe peretele superior intern al cuptorului;
- asamblați rotisorul 11 cu mânerul din plastic, străpungeți carnea (pasărea) cu capătul ascuțit al rotisorului și fixați-o cu două furculițe cu șuruburi;
- fixați capătul ascuțit al rotisorului în orificiul de pe peretele din spate al cuptorului, iar al doilea capăt îl fixați pe cârligul suportului suspendat cu ajutorul unui cilindru;
- deșurubați mânerul de plastic de pe rotisor și închideți ușa cuptorului;
- Stabiliți mânerul comutatorului 1 (figura B.2) în poziția , totodată se va conecta rezistența grilului și motorul rotisorului (rotisorul va începe să se rotească). Setati temperatura necesară cu mânerul comutatorului de reglare a temperaturii 2;
- după finisarea preparării bucatelor situați mânerul comutatorului 1 în poziția «0», deschideți ușa cuptorului, înșurubați mânerul de plastic pe rotisor, scoateți atent rotisorul de pe suportul suspendat și apoi din cuptor.

8.15 Dacă este necesară aprinderea becului de iluminare a cuptorului fără a conecta rezistențele, setați mânerul comutatorului rezistențelor în poziția .

**8.16 ATENȚIE!** Pentru a evita supraîncălzirea plitei și a cablului de rețea nu admiteți funcționarea de durată a acesteia având cuptorul și cele patru ochiuri ale suprafeței de gătit pornite concomitent.

## 7 PREGĂTIREA DE PUNERE ÎN FUNCȚIUNE

**7.1 ATENȚIE!** Racordarea plitei la rețeaua electrică trebuie să fie efectuată de către specialiștii organizațiilor ce se ocupă cu instalarea plitelor electrice. Cheltuielile pentru executarea lucrărilor sunt suportate de către posesorul plitei. Nu mișcați plita din loc după instalare.

7.2 Plita este echipată cu un cablu de alimentare special rezistent la căldură, pentru a fi racordată la rețea. În cazul deteriorării cablului, acesta trebuie înlocuit cu un cablu special primit de la producător sau de la unitatea de service la adresa indicată în CS.

7.3 Dacă setul de livrare al aragazului include un capac de metal sau de sticlă, acesta trebuie fixat pe suprafața de gătit. Pentru a instala capacul de metal pentru opțiunea 1 (figura B.6) scoateți din cuptor punge cu accesorii – console pentru capac. Consolele trebuie fixate cu tăietura pe marginea din spate a capacului suprafețele de gătit, pînă la capăt. Ține-ți capacul astfel încât consolele să se potrivească cu plăcile și apăsând ușor pe capac (se va auzi un click), inserați consolele în plăci. Pentru a instala capacul de metal pentru opțiunea 2 introduceți consolele în orificiile inserțiilor. Instalarea capacului de sticlă se efectuează în conformitate cu figura B.8: instalați cuzinetele situate pe capacul de sticlă în canalele consolelor. La echiparea aragazului cu un panou de metal, instalarea acestuia se efectuează cu ajutorul șuruburilor care trebuie introduse în găurile aliniate în suprafața de gătit a aragazului și panou, și fixate cu piulițe de partea inferioară.

7.4 Poziționați toate minerele comutatoarelor plitei în poziția inițială – «0» (deconectat).

7.5 Cuplați plita la rețeaua electrică prin introducerea ștecărului în priză.

7.6 Înainte de prima funcționare a plitei este necesar:

- de a șterge suprafețele emailate și pereții cuptorului cu o cârpă moale umezită într-o soluție de detergent neutru, după care ștergeți pînă la uscare;
- de a îndepărta de pe ochiuri și raftul-grilă al cuptorului lubrifiantul de protecție;
- de a încălzi ochiurile electrice, fără a încălzi vase, timp de 10 min poziționînd comutatoarele 3-6 (figura B.2) în poziția «6», rezistențele cuptorului – timp de 30 min (cu ușa deschisă) poziționînd mînerul comutatorului 1 în poziția , iar minerele comutatorului de reglare a temperaturii 2 – în poziția «Max»;
- de a încălzi timp de 20 min rezistența grilului plitei de model **ЭП-4.01**.

## 8 PROCEDURA DE FUNCȚIONARE

8.1 Pentru a conecta ochiul electric dorit este necesar de a roti mînerul comutatorului de putere respectiv 3 – 6 (figura B.2) în poziția de putere necesară. În același timp se va aprinde led-ul de conectare a ochiurilor 8.

Valorile aproximative ale puterii termice a ochiurilor electrice la poziționarea diferită a comutatoarelor sunt prezentate în tabelul 3.

8.2 Pentru a reduce consumul de energie, a accelera procesul de gătit și pentru a prelungi termenul de exploatare a ochiurilor este recomandabil de a folosi vase cu un fund plat și neted, cu diametru egal cu sau puțin mai mare decît diametrul ochiului.

8.3 Se recomandă de a începe procesul de pregătire a alimentelor folosind puterea maximă a ochiului electric. După ce a început să fiarbă sau puțin mai înainte, este necesar de a poziționa comutatorul ochiului la puterea minimă sau medie, în dependență de volumul vasului.

8.4 Nu lăsați ochiurile electrice în funcțiune fără a plasa vase pe ele pentru a preveni supraîncălzirea lor precum și în scopul extinderii termenului de exploatare a acestora. Supraîncălzirea duce la distrugerea stratului de vopsea care acoperă suprafața de gătit cu apariția ulterioară a coroziei precum și la întunecarea marginilor ochiurilor și apariția urmelor de decolorare.

8.5 **Nu admiteți** răcirea bruscă a ochiurilor fierbinți. Vărsarea de lichide pe suprafața ochiurilor, poate duce la apariția crăpăturilor și ieșirea din funcțiune a acestora, iar utilizarea lor ulterioară va deveni periculoasă.

**REȚINEȚI!** Ochiul electric crăpat nu trebuie folosit și nu poate fi reparat, ci **TREBUIE ÎNLOCUIT!**

8.6 Dacă aveți de gînd să folosiți cuptorul atunci este necesar de a stabili în poziția „0” mînerul comutatorului ochiului sîng îndepărtat 4 (figura B.2), deoarece, la pornirea cuptorului ochiul nu va funcționa. Fiți atenți, cînd temperatura în cuptor atinge nivelul de temperatură setat, comutatorul de reglare a temperaturii îl oprește, iar ochiul menționat avînd comutatorul situat într-o poziție diferită de „0” – se va conecta.

8.7 Pentru a porni cuptorul este necesar:

- de a stabili mînerul comutatorului rezistențelor cuptorului 1 (figura B.2) în poziția  (regimul de funcționare de bază), totodată trebuie să se aprindă ledul 7 situat pe panoul de comandă și becul de iluminare a cuptorului;
- de a seta temperatura necesară în cuptor, rotînd în direcția acelor de ceasornic mînerul comutatorului de temperatură 2. Atunci cînd este rotit mînerul comutatorului din poziția inițială „0” se

## KEYFIYYƏTLİ, TƏHLÜKƏSİZ, ETİBARLI !



### SIZI MƏİŞƏT PİLƏTƏSİNİN ƏLDƏ OLUNMASI MÜNASİBƏTİLƏ TƏBRİK EDİRİK !

Elektrik pilətələri Ukraynada qəbul edilmiş texniki rəqlamentlərə uyğunluq haqqında bəyannamələrə, TUV CERT (Almaniya) sertifikatları Sistemində uyğunluq sertifikatlarına, Gömrük Birliyinin uyğunluq sertifikatlarına malikdir.

İstehsalçı - müəssisənin keyfiyyətin idarə olunma sistemi ISO 9001:2008 beynəlxalq standartların tələblərinə cavab verir və UkrSEPRO (Ukrayna) sistemində sertifikatlaşdırılmışdır.

Pilətənin konstruksiyası onun asan və rahat istifadəsini təmin edir, lakin biz həmin təlimat kitabçasının öyrənilməsinə bir qədər vaxt ayırmanızı Sizə tövsiyyə edirik. Düzgün istismar, təhlükəsizlik qaydalarına və təlimat kitabçasında qeyd olunmuş göstərişlərə riayət olunma zaman pilətə Sizə uzun illər ərzində xidmət edəcəkdir.

## 1 ÜMUMİ GÖSTƏRİSLƏR

1.1. Stasionar, mətbəx avadanlığı elementləri ilə mühasirə edilən, çuqun elektrik konforları və elektrik sobası ilə **ЭП-4.00 XX ЭБЧШ 5-4-7,0/5,5-220**, (qril ilə) **ЭП-4.01 XX ЭБЧШТ 5-4-8,8/7,0-220 ТУ Y 29.7-31377482-001-2001** elektrik pilətələri (bundan sonra - pilətələr) **yalnız məisət şəraitində** qidanın hazırlanması üçün nəzərdə tutulmuşdur.

**Zəmanət restoran, yeməxana, kafe, dəhliz tipli yataqxanalar və digər ümumi istifadə yerlərində istismar olunan elektrik pilətələrinə şamil olunmur.**

Pilətə **ЭП-4.01** təchiz olunmuşdur elektrik qril ilə.

1.2. Pilətənin alınması zaman mütləq onun komplektliyini, mexaniki zədələrin olmamasını, ticarət təşkilatı tərəfindən zəmanətli təmir üçün talonların düzgün doldurulmasını yoxlayın.

**1.3. Pilətə qaz təchizatı sistemində qaz cihazlarının quraşdırılması və xidmət olunması üçün icazəsi (lisensiyası) olan ixtisaslaşdırılmış müəssisələrin təcrübəli personalı - qaz təsərrüfatı və ya servis xidmətinin mexanikləri tərəfindən qoşulmalıdır. İşlərin haqqı pilətənin sahibi tərəfindən ödənilir.**

**DİQQƏT !**  
**PİLƏTƏNİ ALMAZDAN ƏVVƏL ONUN SİZİN MƏNZİLİNİZDƏ QOŞULMA İMKANI HAQQINDA RƏSMİ ŞƏXSİRLƏR MƏSLƏHƏTLƏŞİN (MİS, ENERJİ SATIŞI ) PİLƏTƏLƏRİN EYNI ZAMANDA İSTİFADƏ OLUNAN GÜCÜ :**  
**ЭП - 4.00 - 5,5 kVt ; ЭП - 4.01 - 7,0 kVt.**  
**CƏRƏYANIN GÜCÜ : ЭП - 4.00 üçün - 25 A; ЭП - 4.01 üçün - 32 A.**  
**PİLƏTƏ 220 V BİRFAZLI DƏYİŞƏN GƏRGİNLİK ÜÇÜN HESABLANMIŞDIR.**  
**PİLƏTƏNİ ÜÇFAZLI ŞƏBƏKƏYƏ QOŞMAYIN !**

Pilətənin quraşdırılması və qoşulması haqqında qeydləri icraçı servis kitabçasında daxil etməlidir (CK).

1.4. Pilətə aşağı iqlim şərtləri olan otaqlarda istismar üçün nəzərdə tutulmuşdu :

- ətraf mühitin temperaturu müsbət 1 °C-dən müsbət 35 °C-yə qədər ;

- havanın nisbi rütubətliyi - ən çox 80 %.

Ətraf mühitdə partlama təhlükəsi və aqressiv qazlar, pilətənin izolyasiyasını dağıdan buxar və turşular olmamalıdır.

**1.5 Pilətənin konstruksiyası daim təkmilləşir, buna görə də həmin təlimat kitabçasında əks olunmayan bəzi dəyişikliklər mümkündür.**

## 2 TEXNİKİ MƏLUMATLAR

2.1. Pilətənin elektrik enerjisi ilə təchiz olunması 50 Hz tezlikli dəyişən cərəyanın 220 V gərginlikli birləzalı şəbəkəsindən həyata keçirilir.

2.2. Pilətə masası konforlarının tipləri və gücü 1-ci cədvəldə təqdim olunmuşdu.

2.3. Sobanın borulu elektrik qızdırıcılarının (BEQ) toplam gücü 2,0 kVt təşkil edir, o cümlədən :

- yuxarı BEQ gücü - 0,8 kVt ;

- aşağı BEQ gücü - 1,2 kVt.

**ЭП - 4.01** sobasının qrilinin BEQ gücü - 1,8 kVt.

2.4. Sobanın işıqlandırma lampasının nominal gücü - 15 Vt.

2.5. Pilətələrin birləzəlik sərflənən güc (bütün qızdırıcı elementlərin eyni zamanda maksimal gücə qoşulması zaman toplam nominal güc) **ЭП - 4.00** - 5,5 kVt, **ЭП - 4.01** - 7,0 kVt.

## CƏDVƏL 1 - KONFORLARIN XARAKTERISTİKASI

Masada yerləşdirmə	Diametr, mm	Elektrik konforu tipi	Güc, kVt
Yaxın sağ	180	EK4-180-1,5/220	1,5
Uzaq sağ	145	EK4-145-1,0/220	1,0
Uzaq sol	180	EK4-180-1,5/220	1,5
Yaxın sol	145	EK4-145-1,0/220	1,0

2.6. **ЭП - 4.00** piletəsinin 1 saat fasiləsiz işi zamanı elektrik enerjisinin maksimal sərfi - 5,5 kVt / saat, **ЭП - 4.01** - 7,0 kVt / saat.

**EN 50304:2009 üzrə energetik effektivlik sinfi - C**, standart yüklənmə üzrə elektrik enerjisinin faktiki sərfi, E = 1,18 kVt / saat.

2.7. Piletə masanın elektrik konforlarının gücünün pilləli tənzimlənməsini təmin edir.

2.8. **ЭП - 4.00** piletəsi sobanın yuxarı və aşağı BEQ-nin ayrı - ayrı və birgə qoşulma, eləcə də onların aşağı güc ilə qoşulma imkanını təmin edir, **ЭП - 4.01** piletəsi isə - yuxarı və aşağı BEQ-nin birgə qoşulma və yalnız aşağı BEQ-in qoşulma imkanını təmin edir.

2.9 Piletənin termoregulyatoru sobada temperaturu 50°C-dən 330°C-yə qədər asanlıqla tənzimləməyə imkan verir. Temperaturun tənzimlənmə xətası ( $\pm 15^\circ\text{C}$ ).

2.10. **ЭП - 4.00** piletəsində sobanın qoşulması zaman gücü 1,5 kVt olan uzaq sol konforun söndürülməsi nəzərdə tutulub.

2.11. Sobanın həcmi - ən azı 57 dm<sup>3</sup>.

2.12. Piletənin ölçüləri:

- hündürlüyü (masanın yuxarı müstəvisinə qədər) ..... 860  $\pm$  5 mm ;

- dərinliyi ..... 600  $\pm$  5 mm ;

- en (yan divarların haşiyələri üzrə) ..... 500  $\pm$  5 mm.

2.13. Komplektə edici məmulatlarla piletənin çəkisi (netto), ən çox : **ЭП - 4.00** - 39,0 kq, **ЭП - 4.01** - 40,0 kq.

Piletənin qablaşdırmada və təqdim olunmuş cədvəldə qeyd olunmuş faktiki çəkisindən (netto / brutto) kənara çıxma materialın sıxlığından asılı olaraq qablaşdırma çəkisindən kənara çıxmalar ilə icazə verilən müvafiq normativ sənədlər üzrə nazikləbəqəli metal qalınlığında icazə verilən kənara çıxmalar ilə əsaslanmışdır.

2.14. Elektrik piletələrində gümüş və əlvan metalların miqdarı haqqında məlumat əlavə A-da təqdim olunmuşdur.

## 3 TƏDARÜK KOMPLEKTİ

3.1. Təlimat kitabçasını sonradan oxumazdan əvvəl mətn hissəsindən sonra yerləşdirilmiş şəkillərə baxın (əlavə B).

3.2. Tədarük komplektinə komplektə edici məmulatlar dəsti ilə ( cədvəl 2 ) qablaşdırmada qaz piletəsi (şəkil B. 1), qaz piletəsinin istismarı üzrə təlimat kitabçası və servis kitabçası daxildir.

## CƏDVƏL 2 - PİLƏTƏLƏRİN KOMPLEKTƏ EDİCİ MƏMULATLARI

Поз.	Комплекующие изделия	XA / XB icra modelləri (X - rəqəmlər 1 - 7)	
		ЭП-4.00	ЭП-4.01
6	Asma **	-	1
8	Qulp ilə şiş **	-	1
15	qızartmaq üçün tava*	1/-	1/-
16	Soba şəbəkəsi *	1	1
17	Lövhəcik	icra üzrə (bax cədvəl 2a)	
18	Masanın qapağı, metal	icra üzrə (bax cədvəl 2a)	
19	Masanın qapağı, şüşə	icra üzrə (bax cədvəl 2a)	
-	Lövhəciyin bərkətmə detallarının komplekti **	icra üzrə (bax cədvəl 2a)	
-	Masanın metal qapağının bərkətmə detallarının komplekti **	icra üzrə (bax cədvəl 2a)	

\* - komplektə edici məmulatlar (aksesuarlar) sobanın içində yerləşir ;

\*\* - polietilen paketə qablaşdırılmış komplektə edici məmulatlar (aksesuarlar) sobanın içində yerləşir.

## TABELUL 3 - COMBINAȚIILE DE CONECTARE A REZISTENȚELOR ELECTRICE DE ÎNCĂLZIRE TUBULARE A CUPTORULUI

Poziția comutatorului	Starea rezistențelor cuptorului și consumul de putere a acestora, kW		Puterea totală a rezistențelor cuptorului, kW
	Rezistența superioară	Rezistența inferioară	
	Deconectată 0	Deconectată 0	0
	Conectată 0,3	Conectată 0,2	0,5
	Conectată 0,8	Deconectată 0	0,8
	Deconectată 0	Conectată 1,2	1,2
	Conectată 0,8	Conectată 1,2	2,0

temperaturii cuptorului în intervalul de la plus 50 pînă la plus 330 °C. Temperatura este setată prin rotirea lentă a mînerului în direcția acelor de ceasornic pînă la alinierea părții îngustate a mînerului cu simbolul de temperatură necesar indicat pe panoul de comandă.

Poziția «Min» corespunde valorii minime de temperatură – aproximativ plus 50 °C, iar poziția «Max» – corespunde valorii maxime de temperatură, aproximativ plus 330 °C.

În poziția «0» rezistențele cuptorului sunt deconectate.

**ATENȚIE! Mînerul comutatorului de temperatură nu are o rotație circulară.**

**ATENȚIE! La poziționarea mînerului în orice poziție, diferită de «0», atunci cînd este pornit cuptorul, ochiul sîngîndepărtat al suprafeței de gătit SE DECONECTEAZĂ.**

Atunci cînd temperatura în cuptor va atinge valoarea setată și vor fi deconectate rezistențele acestuia, ochiul sîngîndepărtat al suprafeței de gătit poate să se conecteze dacă comutatorul puterii acestuia se află în oricare ală poziție diferită de «0».

6.4 **Mînerul comutatoarelor de putere a ochiurilor suprafeței de gătit** (figura B.5) sunt destinate pentru conectarea și setarea puterii necesare a ochiului, locul de aflare al căruia, pe suprafața de gătit, este redat printr-un dreptunghi vopsit în simbolul deasupra mînerului.

În poziția «0» ochiul este deconectat. În pozițiile «1», «2», «3», «4», «5», «6» ochiul este conectat, în plus, cu cit este mai mare cifra la care este poziționat comutatorul, cu atît este mai mare puterea consumată de ochiul electric.

Rotirea mînerelor comutatoarelor de putere a ochiurilor este circulară, în orice direcție.

Valorile aproximative a puterii ochiurilor consumată la poziționarea diferită a mînerului comutatorului sunt prezentate în tabelul 4.

6.5 **Led-ul de conectare a cuptorului 7** (figura B.2) luminează atunci cînd este conectat oricare dintre elementele de încălzire a acestuia, sau este conectat grilul în cazul plitei **ЭП-4.01**, sau este aprins becul de iluminare a cuptorului, adică în cazul în care mînerul comutatorului rezistențelor cuptorului este poziționat în oricare poziție diferită de «0».

6.6 **Led-ul de conectare a ochiului electric al suprafeței de gătit 8** (figura B.2) luminează atunci cînd este conectat oricare dintre ochiurile suprafeței de gătit, adică, atunci cînd oricare dintre comutatoarele ochiurilor 3, 4, 5, 6 este poziționat într-o poziție diferită de «0».

## TABELUL 4 - MODIFICAREA PUTERII OCHIURILOR

Ochiul electric	Puterea aproximativă , W, la poziționarea mînerului comutatorului:						
	«0»	«1»	«2»	«3»	«4»	«5»	«6»
Ø 145 mm; 1,0 kW	0	100	160	250	500	750	1000
Ø 180 mm; 1,5 kW	0	135	220	300	850	1150	1500

Copiii trebuie să se afle sub supraveghere pentru a evita jocul cu acest aparat.

4.8 **ATENȚIE!** În timpul funcționării, plita se înfierbîntă. Evitați atingerea de elementele de încălzire din interiorul cuptorului.

4.9 **ATENȚIE!** Ușa cuptorului urmează a fi deschisă doar de mîner, evitînd atingerea de suprafețele fierbinți ale ușii.

4.10 **ATENȚIE!** În timpul funcționării grilului, ușa cuptorului se înfierbîntă puternic. Nu permiteți copiilor să se apropie de ea!

4.11 **ATENȚIE!** Înainte de a schimba becul de iluminare a cuptorului, în scopul prevenirii șocurilor electrice, verificați dacă plita a fost decuplată de la rețea!

4.12 **ATENȚIE!** Înainte de a deschide capacul suprafeței de gătit a aragazului, trebuie îndepărtate orice murdării lichide de pe acesta. Înainte de a închide capacul, suprafața aragazului trebuie să fie rece.

4.13 **ATENȚIE!** La încălzire, capacul de sticlă se poate sparge. Înainte de a închide capacul plitei deconectați **toate ochiurile** acesteia.

4.14 **ATENȚIE!** Cu orice întrebări referitor la reparația aragazurilor, Vă puteți adresa la unitățile de service specializate. Lista, adresele și telefoanele de contact ale acestora sunt prezentate în carnetul de service.

## 5 CONSTRUCȚIA PLITEI

5.1 Plita este proiectată în forma unui soclu (figura B.1), în componența căreia intră cuptorul 14 cu ușa 12 și compartimentul pentru uz gospodăresc cu ușa 10.

5.2 Pe suprafața de gătit 1 a plitei sunt instalate patru ochiuri de foc 2. Suprafața de gătit este fixată de carcasă cu ajutorul balamalelor, ceea ce permite ridicarea suprafeței pentru a putea fi examinată, precum și pentru a fi instalate ochiurile și comutatoarele de putere. Suprafața de gătit se fixează cu șuruburi și are un capac 17 (opțional – panou metalic)

5.3 Cuptorul plitei **ЭП-4.01** are trei rezistențe: rezistența 4 (figura B.1) cu puterea de 0,8 kW și rezistența 5 a grilului cu puterea de 1,8 kW sunt situate în partea superioară a cuptorului; rezistența 13 cu puterea de 1,2 kW – în partea inferioară, dedesubt; plita **ЭП-4.00** – are aceleași rezistențe cu excepția rezistenței grilului.

5.4 Cuptorul este iluminat de un bec 7, instalat pe peretele superior al cuptorului și închis cu un corp protector din sticlă de tip filetat.

5.5 Cuptorul plitei **ЭП-4.01** este dotat cu echipament pentru gril: suport suspendat 6 și rotisor cu mîner 8.

5.6 Pe pereții laterali ai cuptorului se află canalele destinate pentru instalarea la nivelul dorit a țevii pentru frigere 15 (figura B.1) și a raftului-grilă al cuptorului 16, pe care poate fi instalată vesela pentru copturi.

5.7 Ușa cuptorului 12 este dotată cu geam dublu de sticlă, rezistent la căldură. Acest lucru permite de a urmări vizual procesul de preparare a bucatelor.

5.8 În partea inferioară a plitei se află compartimentul pentru uz gospodăresc cu ușa 10, prevăzut pentru păstrarea veselei și a accesoriilor cuptorului (tavă, raft-grilă).

**Notă** – Ușa compartimentului pentru uz gospodăresc se deschide conform figurii B.7. Ușa trebuie închisă pînă la activarea închizătorilor.

5.9 Plita este echipată cu patru picioare 9 (figura B.1), cu ajutorul cărora se stabilește poziția orizontală a suprafeței de gătit 1.

5.10 Pe panoul frontal 3 se găsesc elementele de control și indicare a regimurilor de lucru.

## 6 ELEMENTE DE CONTROL ȘI INDICARE

6.1 Panoul de comandă cu elementele de control și indicare este prezentat în figura B.2.

6.2 Mînerul comutatorului rezistențelor cuptorului (figura B.3a – pentru **ЭП-4.00**, figura B.3,b – pentru **ЭП-4.01**) este prevăzut pentru setarea regimului de funcționare.

Acest mîner permite setarea unuia din regimurile de funcționare a cuptorului, simbolurile convenționale ale cărora sunt indicate pe panoul de comandă sub formă de semne și prezentate în figura B.3.

### Note

1 Becul de iluminare a cuptorului rămîne aprins în toate pozițiile mînerului comutatorului 1 (figura B.2), dacă este conectată măcar o rezistență.

2 Plita are un bec electric de putere mică – 15 V, iată de ce starea permanent aprinsă a acestuia în timpul funcționării cuptorului cu puterea de 2 kW nu duce la o creștere vizibilă a consumului de energie electrică.

6.2.1 Combinațiile de conectare a rezistențelor electrice de încălzire tubulare a cuptorului și consumul de putere sunt prezentate în tabelul 3. Informația în întregime este valabilă pentru plita **ЭП-4.00**, pentru **ЭП-4.01** – doar parțial, pentru pozițiile posibile ale comutatorului (figura B.3,b).

6.2.2 Puterea rezistenței grilului pentru plita de model **ЭП-4.01** - 1,8 kW. Conectarea altor rezistențe concomitent cu cea a grilului este exclusă.

6.3 Mînerul comutatorului de reglare a temperaturii în cuptor (figura B.4) servește pentru setarea

**DIQQƏT! İstehsalçı - zavod piletənin satışından sonra onun komplektliyinin tamam olmamasına görə iddiaları qəbul etmir !**

**CƏDVƏL 2A - İFALAR ÜZRƏ PILƏTƏLƏRİN TƏRKİB HİSSƏLƏRİ\* VƏ KOMPLEKTƏ EDİCİ MƏMULATLARI (AKSESUARLARIN)**

Poz.	Tərkib hissələr * və komplektə edici məmulatlar	Miqdarı, ədəd, ifalar üzrə						
		1X	2X	3X	4X	5X	6X	7X
10	Təsərrüfat şöbəsinin qapısı	-	1	1	1	-	1	-
11	Diyirlənib çıxan yeşik	1	-	-	-	1	-	1
17	Lövvhə	1	-	1	-	-	-	-
18	Masanın metal qapağı	-	-	-	1	1	-	-
19	Masanın şüşə qapağı	-	-	-	-	-	1	1
-	Lövhnin bərkitmə detallarının komplekti	1	-	1	-	-	-	-
-	Masanın metal qapağının bərkitmə detallarının komplekti (1-ci variant üzrə, şəkil B.6)	-	-	-	1	1	-	-

\* - digər tərkib hissələrinə B.1-ci şəkildə bax.

## 4 TƏHLÜKƏSİZLİK TƏLƏBLƏRİ

4.1. Piletələr aşağıdakı normativ sənədlərin təhlükəsizlik tələblərinə uyğundur :

- Ukrayna istehlakçıları üçün - TY Y 29.7-31377482-001-2001, DSTU IEC 60335-2-6:2006, DSTU CISPR-14-1:2004, DSTU CISPR-14-2:2007, DSTU IEC 61000-3-2:2004, DSTU IEC 61000-3-3:2004; - Gömrük Birliyinin istehlakçıları üçün -«Aşağı gərginlikli avadanlıqların təhlükəsizliyi haqqında», Gömrük İttifaqının 004/2011, 020/2011 texniki Əsasnamə «texniki avadanlıq elektromaqnit uyğunluğu.»

Piletələrin konstruksiyaları elektrik təhlükəsizlik sahəsində elektrik cərəyanından vurma müdafiəsinin **I sinfinə** müvafiqdir. Piletənin prinsipial elektrik sxemləri əlavə C şəkildə təqdim olunmuşdu.

**4.2. Torpaqlanma olmadan piletənin istismar qəti qadağan olunur.**

4.3. piletəni soba və elektrik konforunun BEQ-nin, termostatın enerji açarlarının qulpları olmadan və ya nasaz qulpları ilə istismarı **QADAĞAN OLUNUR.**

4.4. Daxilində aşağıdakı şərtlərin heç olmazsa birinin mövcud olması ilə xarakterizə olunan yüksək təhlükəli məkanlarda piletənin istismar olunması **QADAĞAN OLUNUR :**

- xüsusi nəmişlik (havanın nisbi rütubəti 80 %-dən artıq olan otaqlar - tavan, divarlar, döşəmə və əşyalar nəmlə örtülü olduğu zaman) ;

- cərəyan keçirici döşəmələr (metal, torpaq, örtüyü olmayan dəmir - beton, kərpic və s.) .

4.5. Yangının əmələ gəlməsinin qarşısını almaq üçün **QADAĞAN OLUNUR :**

- nasaz piletədən istifadə etmək ;

- piletənin üzərinə tez alovlanan əşyalar qoymaq ( kağız, parça və s. ) ;

- piletənin üzərində paltar qurutmaq ;

- işlək vəziyyətdə olan piletəni nəzarətsiz qoymaq ;

4.6. Elektrik piletəsinin sahiblərinə **QADAĞAN OLUNUR :**

- piletəni buxar ilə təmizləmək ;

- elektrik konforda çatlaqların olması zaman və xarab olmuş qidalanma şnurunu və rozetka zamanı piletədən istifadə etmək ;

- sobanın açıq qapısına 20 kq-dan artıq çəkisi olan qab - qaşığı qoymaq ;

- üzərinə qab qoymadan elektrik konforunu uzun müddətli yandırmaq və onun üzərinə suyun düşməsinə yol vermək.

4.7. **DIQQƏT !** Aşağı fiziki, hissiyyat və ya əqli qabiliyyəti olan şəxslər tərəfindən (uşaqlar daxil olmaqla), və ya onlarda həyat təcrübəsinin və ya biliklərinin olmaması zaman (əgər onlar nəzarət altında deyillərsə, və ya təhlükəsizliyə görə məsul şəxs tərəfindən məlumatlandırılmadıqları təqdirdə) piletənin istifadəsi nəzərdə tutulmamışdır.

4.8. **DIQQƏT !** İş zamanı piletə qızır. Sobanın daxilində qızdırıcı elementlərə toxunmaqdan çəkinin.

4.9. **DIQQƏT !** Sobanın qapısını onun qaynar səthlərinə toxunmaqdan çəkinərək, yalnız qulpundan tutub açmaq.

4.10. **DIQQƏT !** Qrilin işləməsi zaman sobanın qapağı qızır. Balaca uşaqları yaxın buraxmayın !

4.11 **DIQQƏT !** Sobanın işıqlandırma lampasını dəyişməzdən əvvəl elektrik cərəyanının vurmasının qarşısını almaq üçün piletənin şəbəkədən sönməsini yoxlayın!

4.12 **DIQQƏT !** İstənilən maye çirkərlə piletə masasının qapağından açılmazdan əvvəl

təmizlənməlidir. Qapağı bağlamazdan əvvəl masanın səthi soyulmalıdır.

4.13. **DIQQƏT !** Qızdığı zaman şüşə qapaq sına bilər. Piletəni qapaq ilə bağlamazdan əvvəl **bütün odluqları və elektrik konforunu söndürmək lazımdır.**

4.14 **DIQQƏT !** İstismar müddəti bitdikdə (bax servis kitabçası, zəmanət öhdəlikləri) servis xidmətinin mexanikini çağırmaq lazımdır, həmin mütəxəssis cihazın gələcək istismarının mümkünüyü haqqında rəy verməli və mütləq onun elektrik şəbəkəsinin bütün elementlərini dəyişdirməlidir. Əks halda siz özünü və ətrafdakı insanlar üçün təhlükəyə səbəb ola bilərsiniz.

4.15 **DIQQƏT !** Qaz piletələrinin bütün təmir məsələləri üzrə ixtisaslaşdırılmış emalatxanalara müraciət edin. Onların siyahısı, ünvanları və telefonları servis kitabçasında göstərilmişdir.

## 5 PİLƏTƏNİN MEXANİZMİ (QURĞUSU)

5.1. Piletə tumba şəklində yerinə yerləşdirilmişdir (şəkil B. 1), onun içində qapısı (12) olan soba (14) və qapısı (10) olan təsərrüfat bölməsi yerləşir.

5.2. Piletənin iş yerində (1) dörd çuqun elektrik konforu 2 quraşdırılmışdır. Masa şarnirlər vasitəsilə korpus ilə birləşmişdir, bu da onu müayinə etmək, konforları və güc dəyişdirici açarlarını quraşdırmaq üçün qaldırmağa imkan verir. Masa vintlərlə fiksaj edilir və qapağa (17) malikdir (variant - metal sipər).

5.3. **ЭП - 4.01** piletəsində sobanın 3 BEQ-i var : gücü 0,8 kVt olan BEQ 4 (şəkil B. 1) və qrilin gücü 1,8 kVt olan BEQ 5 sobanın yuxarı hissəsində quraşdırılmışdır ; gücü 13 kVt olan BEQ 12 - aşağıda, altlığının altında ; **ЭП - 4.00** piletəsində - qril BEQ-dən başqa eyni BEQ-lər.

5.4. Sobanın işıqlandırması onun yuxarı divarında quraşdırılmış və şüşə qoruyucu qapaq ilə örtülüdür lamp (7) ilə həyata keçirilir.

5.5. **ЭП - 4.01** piletəsinin sobası qril üçün avadanlığa malikdir : asma 6 və qulp ilə şiş 8.

5.6. Sobanın yan divarlarında qızartmaq üçün tavanı istənilən səviyyədə quraşdırmaq üçün nəzərdə tutulan istiqamətverici oyuqlar (şəkil B. 1) və üzərinə bəşirilən üçün qabların qoyulması mümkün olan soba qəfəsləri yerləşir.

5.7. Sobanın qapısı iki oda davamlı şüşə ilə şüşələnməmişdir. Bu qidanın hazırlanma prosesinə vizual olaraq nəzarət etməyə imkan verir.

5.8. Piletənin aşağı hissəsində qabların və soba ləvazimatlarının (tavalər, qəfəslər) saxlanması üçün nəzərdə tutulan, qapısı olan təsərrüfat bölməsi yerləşir.

**Qeyd** - Təsərrüfat şöbəsinin qapısı şəkil B. 7 əsasən açılır. Qapını şıqqıltı səsi gələndə bağlamaq lazımdır.

5.9. Piletə dörd ayaqcıq ilə təchiz olunmuşdu, onların köməyi ilə masanın üfqi vəziyyəti qurulur.

5.10. Ön paneldə (3) iş rejimlərinin idarə etmə və indikasiya orqanları yerləşir.

## 6 İDARƏ ETMƏ VƏ İNDİKASIYA ORQANLARI

6.1 İdarə etmə və indikasiya orqanları ilə idarə etmə panelləri B. 2 şəklində qeyd olunmuşdur.

6.2. Soba BEQ-nin dəyişdirici açarlarının qulpu (şəkil B. 3 a - **ЭП - 4.00** üçün, Şəkil B. 3, b - **ЭП - 4.01** üçün) iş rejiminin seçimi üçün nəzərdə tutulmuşdur.

Həmin qulp nişanlar şəklində şərti qrafik nişanı idarə etmə panelinə vurulan və şəkil B. 3-də təsvir olunan iş rejimlərdən birini müəyyən etməyə imkan verir.

### Qeydlər

1. Sobanın işıqlandırma lampası dəyişdirici açarın (1) qulpunun bütün mövqelərində heç olmazsa bir BEQ qoşulmuş halda olduğu zaman yanılı qalır (şəkil B. 2).

2. Piletədə az gücü olan (15 Vt) elektrik lampası istifadə olunur, buna görə də gücü 2 kVt olan sobanın iş zamanı onun daim yanması elektrik enerjisinin əhəmiyyətli artmasına gətirib çıxarmır.

6.2.1. Soba BEQ-nin işə salınma kombinasiyası və bu zaman sərf olunan güc 2-ci cədvəldə təqdim olunmuşdur. Tam həcmdə informasiya **ЭП - 4.00** piletəsi üçün münasibdir, **ЭП - 4.01** üçün - yalnız qismən (şəkil B. 3, b).

6.2.2. **ЭП - 4.01** modeli piletəsində qril BEQ gücü - 1,8 kVt. Qril BEQ-i ilə digər BEQ-rin eyni zamanda qoşulması istisna edilir.

\* – aksesoriile se află în cuptor;

\*\* – aksesoriile, ambalate într-o pungă de polietilenă, se află în cuptor.

**Atenție! Uzina producătoare nu acceptă pretenții referitor la echipamentul incomplet al aragazului după vânzarea acestuia!**

**TABELUL 2A - COMPONENTE\* ȘI ACCESORII ALE ARAGAZURILOR CONFORM EXECUTĂRIILOR**

Art.	Componente* și accesorii	Cantitatea, buc, conform executărilor (literele X, A sau B)						
		1X	2X	3X	4X	5X	6X	7X
10	Ușa compartimentului pentru uz gospodăresc	-	1	1	1	-	1	-
11	Sertar mobil	1	-	-	-	1	-	1
17	Panou	1	-	1	-	-	-	-
18	Capac de metal al suprafeței de gătit	-	-	-	1	1	-	-
19	Capac de sticlă al suprafeței de gătit	-	-	-	-	-	1	1
-	Set elemente de fixare a panoului	1	-	1	-	-	-	-
-	Set elemente de fixare a capacului de metal al suprafeței de gătit (pentru opțiunea 1, figura B.6)	-	-	-	1	1	-	-

\* - alte componente vedeți figura B.1.

## 4 CERINȚE DE SECURITATE

4.1 Aragazurile corespund cerințelor de securitate ale următoarelor acte normative:

- pentru consumatorii din Ucraina - TY Y 29.7-31377482-001-2001, DSTU IEC 60335-2-6:2006, DSTU CISPR-14-1:2004, DSTU CISPR-14-2:2007, DSTU IEC 61000-3-2:2004, DSTU IEC 61000-3-3:2004;

- pentru consumatorii din Uniunii Vamale – Reglementările tehnice ale Uniunii Vamale 004/2011 «privind siguranța de echipamente de joasă tensiune,» 020/2011 «compatibilitatea electromagnetică a echipamentelor tehnice».

Construcția aragazurilor, în ceea ce privește securitatea electrică corespunde **clasei I** de protecție împotriva șocurilor electrice. Schemele electrice principale ale aragazurilor sunt prezentate în anexa B.

4.2 **SE INTERZICE CATEGORIC exploatarea plitei fără legare la pământ.**

4.3 **SE INTERZICE** exploatarea plitei fără minere sau cu minerele defecte ale comutatoarelor de putere a ochiurilor suprafeței de gătit și a rezistențelor cuptorului.

4.4 **SE INTERZICE** exploatarea aragazului în încăperi cu risc înalt, caracterizat prin prezența a cel puțin uneia dintre următoarele condiții:

- umiditate specifică (încăperi unde umiditatea relativă a aerului depășește 80%, în cazul în care plafonul, pereții, podeaua și obiectele din încăpere sunt umede);  
- podele conductoare de curent electric (de metal, pământ, de beton fără acoperire, de cărămidă, etc.).

4.5 În scopul prevenirii incendiului **SE INTERZICE**:

- utilizarea plitei defecte;  
- plasarea pe plită a obiectelor ușor inflamabile (hîrtie, cîrpe, etc.);  
- uscarea hainelor deasupra plitei;  
- lăsarea fără supraveghere a plitei în funcțiune.

4.6 Posesorilor de plite electrice le **ESTE INTERZIS**:

- să verifice nivelul de încălzire a ochiurilor prin atingerea acestora cu mîna;  
- să folosească jetul de aburi pentru a curăța plita;  
- să conecteze ochiurile plitei pentru un timp îndelungat fără a plasa vase pe ele și să admită nimerirea umezelii pe suprafața acestora. Acest lucru poate duce la deteriorarea ochiurilor, utilizarea ulterioară a cărora devenind periculoasă;  
- să plaseze pe ochiurile plitei vase cu greutatea mai mare de 20 kg;  
- să utilizeze plita în cazul apariției crăpăturilor pe ochiurile acesteia și în cazul deteriorării cablului de alimentare.

4.7 **ATENȚIE!** Aragazul nu este destinat pentru utilizarea de către persoanele (inclusiv copii) cu capacități fizice, senzoriale sau mintale reduse sau în lipsa experienței de viață și a cunoștințelor necesare, în cazul în care aceste persoane nu se află sub supraveghere sau nu sunt instruite cu privire la utilizarea aparatului de către o persoană responsabilă pentru siguranța lor.



TABELUL 1 – CARACTERISTICI ALE OCHIURILOR

Amplasarea pe suprafața de gătit	Diametrul, mm	Tipul ochiului electric	Putere, kW
Drept apropiat	180	EK4-180-1,5/220	1,5
Drept îndepărtat	145	EK4-145-1,0/220	1,0
Sfîng îndepărtat	180	EK4-180-1,5/220	1,5
Sfîng apropiat	145	EK4-145-1,0/220	1,0

2.5 Puterea instalată (puterea nominală totală la conectarea concomitentă la putere maximă a tuturor elementelor de încălzire) a plitelor **ЭП-4.00** – 5,5 kW, **ЭП-4.01** – 7,0 kW.

2.6 Consumul maxim de energie electrică pentru 1 oră de funcționare continuă a plitei **ЭП -4.00** – 5,5 kWh, **ЭП -4.01** – 7,0 kWh.

Clasa de eficiență energetică conform standardului **EN 50304:2009 - C**, consumul real de energie electrică la o încălzire standard, E=1,18 kWh.

2.7 Plita asigură o reglare treptată a puterii ochiurilor suprafeței de gătit cu ajutorul comutatoarelor de putere.

2.8 Plita **ЭП -4.00** oferă posibilitatea de conectare separată și în comun a rezistențelor superioară și inferioară a cuptorului, precum și conectarea acestora la o putere mai mică, plita **ЭП -4.01** – conectarea comună a rezistențelor superioară și inferioară sau doar conectarea rezistenței inferioare.

2.9 Termostatul plitei permite reglarea lentă a temperaturii în cuptor în intervalul de la plus 50 la plus 330°C. Precizia de reglare a temperaturii ± 15 °C.

2.10 În plita **ЭП-4.00** este prevăzută deconectarea ochiului sfîng îndepărtat al suprafeței de gătit cu puterea de 1,5 kW la conectarea cuptorului.

2.11 Volumul cuptorului nu mai puțin de 57 dm<sup>3</sup>.

2.12 Dimensiunile plitei (fără a lua în considerație elementele de deservire și elementele decorative care depășesc limitele suprafețelor frontală și superioară):

- înălțimea (pînă la partea superioară a suprafeței de gătit) .....860 ± 5 mm;

- adîncimea .....600 ± 5 mm;

- lățimea (pe marginile pereților laterali) .....500 ± 5 mm.

2.13 Greutatea plitei (netă) cu accesoriile nu mai mult de: **ЭП-4.00**- 38,0 kg, **ЭП-4.01**- 39,0 kg.

Abaterea greutateii reale (netă / brută) a aragazului de la cea indicată pe ambalaj și în tabelul prezentat este justificată de variațiile admise ale grosimii foilor de metal subțire conform actelor normative corespunzătoare, variațiile admise ale greutateii ambalajului în funcție de densitatea materialului.

2.14 Informațiile referitoare la conținutul în plitele electrice a argintului și a metalelor colorate sunt prezentate în anexa A.

### 3 SETUL LIVRĂRII

3.1 Înainte de citirea ulterioară a instrucțiunii vedeți figurile (anexa B) plasate după partea textuală.

3.2 Setul de livrare conține un aragaz (figura B.1) în ambalaj cu setul de accesorii, ghidul de utilizare al aragazului și carnetul de service.

TABELUL 2 - ACCESORIILE ARAGAZULUI

Art.	Accesorii	Modele de executare XA/XB (X-cifrele 1-7)	
		ЭП-4.00	ЭП-4.01
6	Suport suspendat**	-	1
8	Rotisor cu mîner**	-	1
15	tavă pentru frigere*	1/-	1/-
16	raft-grilă al cuptorului*	1	1
17	Panou	conform executărilor (a se vedea tabelul 2a)	
18	Capac de metal al suprafeței de gătit	conform executărilor (a se vedea tabelul 2a)	
19	Capac de sticlă al suprafeței de gătit	conform executărilor (a se vedea tabelul 2a)	
-	Set elemente de fixare** a panoului	conform executărilor (a se vedea tabelul 2a)	
-	Set elemente de fixare** a capacului de metal al suprafeței de gătit	conform executărilor (a se vedea tabelul 2a)	

CƏDVƏL 3 - SOBA BEQ-LƏRİNİN QOŞULMA KOMBİNASİYASI

Dəyişdirici açarın yerləşməsi	Soba BEQ-lərinin vəziyyəti və onların sərf etdiyi güc, kVt		Soba BEQ-lərinin toplam gücü, kVt
	Üst BEQ	Alt BEQ	
	Söndürülüb 0	Söndürülüb 0	0
	Yandırılıb 0,3	Yandırılıb 0,2	0,5
	Yandırılıb 0,8	Söndürülüb 0	0,8
	Söndürülüb 0	Yandırılıb 1,2	1,2
	Yandırılıb 0,8	Yandırılıb 1,2	2,0

6.3 Soba temperaturu tənzimləyicisinin qulpu (şəkil B. 4) onun içində müsbət 50-dən müsbət 330°C-yə qədər temperaturun verilməsi üçün çıxış edir. Temperatur qulpun saat əqrəbi istiqaməti ilə səlis fırladılması yolu ilə verilir (qulpun dar hissəsinin idarə etmə panelində lazımı temperatur qiyməti ilə uyğunlaşdırılmasına qədər).

«Min» vəziyyəti minimal temperatur qiymətinə müvafiqdir - təxminən müsbət 50 °C, «Max» vəziyyəti isə - maksimal temperatura, məsələn müsbət 330 °C.

«0» vəziyyətində soba BEQ-ləri söndürülmüşdür.

**DIQQƏT ! Temperatur tənzimləyicisinin qulpu dairəvi fırlatmaya malik deyil.**

**DIQQƏT ! Qulpun «0»-dan fərqli olan istənilən vəziyyətə keçirilməsi zaman soba söndükdə masanın sol arxa konforu SÖNÜR.**

Sobada temperatur verilmiş qiymətə çatdığı və onun qızdırıcılarının sönməsi baş verdiyi zaman masanın sol arxa konforunun güc dəyişdirici açarı «0»-dan fərqli olan istənilən vəziyyətdə olduğu təqdirdə o, yana bilər.

6.4 Masa konforu güclərinin dəyişdirici açarlarının qulpları (şəkil B. 5) konforun yandırılması və ona tələb olunan gücün verilməsi üçün nəzərdə tutulmuşdur ; konforun masada yerləşməsi qulpun üzərindəki nişədən rənglənmiş düzbucaqlı ilə təsvir olunur.

«0» vəziyyətində konfor söndürülmüşdür. «1», «2», «3», «4», «5», «6» vəziyyətlərində konfor yandırılmışdır, bununla yanaşı qulp ilə nə qədər böyük rəqəm təyin olunarsa, konfor tərəfindən bir o qədər böyük güc sərf olunur.

Konforunun güc dəyişdirici açarların qulplarının fırladılması istənilən istiqamətdə dairəvidir.

Dəyişdirici açarların qulplarının müxtəlif vəziyyətləri zaman sərf olunan konfor gücünün təxmini qiymətləri 4-cü cədvəldə göstərilmişdir.

6.5 Sobanın qoşulma indikatoru 7 (şəkil B. 2) aşağıdakı hallarda işıqlanır: onun qızdırıcılarının biri yanır, və ya **ЭП - 4.01**-də qril, və ya sobanın işıqlandırma lampası yanır, yəni soba BEQ-nin dəyişdirici açar qulpu «0»-dan fərqli olan istənilən digər vəziyyətdə olduğu zaman.

6.6 Masa konforunun qoşulma indikatoru 8 (şəkil B. 2) masa konforunun birinin yandığı zaman işıqlanır, yəni 3, 4, 5, 6 konfor dəyişdirici açarlarının «0»-dan fərqli olan vəziyyətdə olduğu zaman.

CƏDVƏL 4 - KONFOR GÜCÜNÜN DƏYİŞDİRİLMƏSİ

Elektrik konforu	Təxmini güc, Vt, dəyişdirici açarın qulpunun vəziyyəti zaman						
	«0»	«1»	«2»	«3»	«4»	«5»	«6»
Ø 145 mm; 1,0 kVt	0	100	160	250	500	750	1000
Ø 180 mm; 1,5 kVt	0	135	220	300	850	1150	1500

## 7 İŞƏ HAZIRLIQ

**7.1 DİQQƏT! PİLƏTİNİ ŞƏBƏKƏYƏ QOŞULMASI ELEKTRİK PİLƏTƏLƏRİN QURASDIRILMASI İLƏ MƏŞĞUL OLAN TƏŞKİLATLARIN MÜTƏXƏSSİSLƏRİ TƏRƏFİNDƏN APARILMALIDIR. İŞ PİLƏTİNİN SAHİBİ TƏRƏFİNDƏN ÖDƏNİLİR. QURASDIRDIQDAN SONRA PİLƏTƏNİ YERİNDƏN TƏRPƏTMƏYİN.**

7.2 Elektrik şəbəkəsinə qoşulmaq üçün pilətə istiliyə davamlı qidalanma şuru ilə təchiz olunmuşdur. Onun zədələnməsi zaman onu istehsalçıdan və ya SK-da qeyd olunmuş ünvandakı servis xidmətindən alınmış xüsusi şnur ilə əvəz etmək lazımdır.

7.3 Əgər pilətənin tədarük komplektinə metal və ya şüşə qapaq daxilirsə, onu masanın üzərinə quraşdırmaq lazımdır. Metal qapağın 1-ci variant üzrə quraşdırılması zaman (şəkil B.6) duxovkadan komplektə edicilərlə - qapaq kronşteynləri ilə paketi çıxarın. Kronşteynləri dəlik tərəfindən masa qapağının arxa bortuna sona qədər taxmaq lazımdır. Qapağı elə götürün ki, kronşteynlər plankalar ilə üst - üstə düşsün, və qapağa bir qədər basaraq (yüngül şıqqıltıya qədər), kronşteynləri plankaya yerləşdirmək. 2-ci variant üzrə metal qapağın yerləşdirilməsi zaman kronşteynləri taxmaların dəliyinə qoyun. Şüşə qapağın quraşdırılmasını B.8-ci şəkillə müvafiq olaraq yerinə yetirin: şüşə qapaqda yerləşən vtulkaları kronşteynləri oyuqlarına quraşdırın. PİLƏTİNİN METAL SİPƏR LƏ KOMPLEKTSİYASINA ZAMAN ONUN QURASDIRILMASI VİNTLƏR VASİTƏSİLƏ HƏYATƏ KEÇİRİLİR, HƏMİN VİNTLƏRİ PİLƏTƏ MASASI VƏ SİPƏRDƏ BİRLƏŞDİRİLMİŞ DƏLİKLƏRƏ YERLƏŞDİRMƏK VƏ AŞAĞIDAN QAYKA İLƏ BƏRKİTMƏK LAZIMDIR.

7.4 PİLƏTİNİN BÜTÜN DƏYİŞDİRİCİ AÇARLARININ QULPLARINI ÇIXIŞ VƏZİYYƏTİNƏ - «0» ÜZƏRİNƏ QURASDIRIN (qoşulub).

7.5 Çəngəli rozetkaya taxaraq, pilətəni elektrik şəbəkəsinə qoşun.

7.6. PİLƏTİNİN İLK İSTİFADƏSİNDƏN ƏVVƏL AŞAĞIDAKILARA ƏMƏL ETMƏK LAZIMDIR :

- minalanmış səthləri və sobanın divarlarını neytral yuyucu vasitəsində isladılmış yumşaq əski ilə silmək, bundan sonra yaxşı qurulamaq ;

- konforların və soba qəfəsinin üzərindən konservasiya sürtküsünü təmizləmək;

- üzərinə qab qoymadan elektrik konforları 3 - 6 dəyişdirici açarları «6», vəziyyətinə quraşdıraraq

10 dəqiqə ərzində qızdırmaq (şəkil B. 2), soba BEQ-ni - 30 dəqiqə ərzində (açıq qapı ilə) qızdırmaq, 1 dəyişdirici açarın qulpunu  vəziyyətinə, 2 temperatur tənzimləyicisinin qulpunu isə - «Max» vəziyyətinə quraşdırmaqla ;

- ƏP - 4.01 model pilətədə qril BEQ-ni 20 dəqiqə ərzində qızdırmaq.

## 8 İŞ QAYDASI

8.1. Seçilmiş konforun qoşulması üçün 3 - 6 güc müvafiq dəyişdirici açarın qulpunu tələb olunan güc vəziyyətinə çevirmək lazımdır (şəkil B. 2). Bu zaman konforların qoşulma indikatoru 8 yanacaqdır.

Dəyişdirici açarın müxtəlif vəziyyətlərində konforun qızma gücünün təxmini qiymətləri 3-cü cədvəldə təqdim olunmuşdur.

8.2. Elektrik enerjisi sərfiyyatını azaltmaq, qidanın hazırlanma prosesini sürətləndirmək və konforların xidmət müddətini uzatmaq üçün yastı və düz dibi, diametri konforun diametrinə bərabər və ya ondan bir qədər böyük olan mətbəx qablarından istifadə etmək tövsiyə olunur.

8.3. Qidanın hazırlanmasını konforun maksimal gücündə başlamaq tövsiyə olunur. Qaynadıqdan sonra və ya ondan bir qədər əvvəl konforun dəyişdirici açarını qabın həcmindən asılı olaraq minimal və ya orta gücə keçirmək lazımdır.

8.4. **Konforların həddindən artıq qızmasına yol verməmək** və onların xidmət müddətini uzadılması üçün yandırılmış konforu üstünə qab qoymadan saxlamayın. Konforların həddindən artıq qızması sonradan korroziya ocaqlarının əmələ gəlməsi ilə pilətə masasının lak - boyaq örtüyünün dağılmasına, eləcə də konfor çənberinin qaralmasına və rəng dəyişmə izlərinin yaranmasına gətirib çıxarır.

8.5. Qaynar konforların kəskin şəkildə soyumasına yol verməyin. Üzərinə dağılmış maye səbəbindən konforlar çatlaya və sıradan çıxa bilər, bu da onların istifadəsini təhlükəli edə bilər.

**YADDA SAXLAYIN ! Çatları olan konfor istismar oluna bilməz, təmir olunmur, YALNIZ DƏYİŞDİRİLMƏLİDİR !**

8.6. Əgər siz sobadan istifadə etmək istəyirsinizsə, uzaq sol konforun (4) dəyişdirici açarını «0» vəziyyətinə quraşdırmaq lazımdır (şəkil B. 2), çünki sobanın yandırılması zaman konfor işləməyəcəkdir. Diqqətli olun, çünki sobada temperatur verilmiş həddə çatdığı zaman temperatur tənzimləyicisi onu söndürür və dəyişdirici açarı «0»-dan fərqli vəziyyətdə olan qeyd olunan konfor - işə düşəcəkdir.

8.7. Sobanın qoşulması üçün aşağıdakılar tələb olunur :

- soba BEQ-nin (1) dəyişdirici açarının qulpunu (şəkil B. 2)  vəziyyətinə quraşdırmaq (əsas iş rejimi), bu zaman idarə etmə panelində indikator 7 və sobanın işıqlandırma lampası yanmalıdır ;

- temperatur tənzimləyicisi (2) qulpunu saat əqrəbi istiqamətində fırlatmaqla sobada temperaturun lazımı qiymətinə quraşdırmaq. Bu zaman, tənzimləyicinin qulpu «0» çıxış vəziyyətindən fırladıldığı zaman xarakter şıqqıltı eşidilir və soba BEQ-lərinin yanması baş verir.

Sobadan istifadə etməzdən əvvəl onu 10 - 15 dəqiqə ərzində qızdırmaq lazımdır.

8.8. Sobanı söndürmək üçün BEQ dəyişdirici açarının qulpunu «0» vəziyyətinə keçirmək lazımdır.

**CALITATIV, SIGUR, EFICIENT!**



**FELICITĂRI PENTRU ACHIZIȚIONAREA ARAGAZULUI DE UZ CASNIC!**

Aragazurile posedă o declarație de conformitate cu reglementările tehnice adoptate în Ucraina, certificatele de conformitate în Sistemele de certificare TUV CERT (Germania), certificatele de conformitate ale Uniunii Vamale.

Sistemul de management al calității întreprinderii-producătoare îndeplinește cerințele standardului internațional ISO 9001:2008 și este certificat în sistemul UkrSEPRO (Ucraina).

Construcția aragazului oferă o utilizare simplă și convenabilă a acestuia, cu toate acestea, vă recomandăm să petreceți ceva timp pentru studierea acestui manual.

Fiind utilizat corect, respectând cerințele de securitate și urmînd instrucțiunile prezentate în manual, aragazul vă va deservi pentru o perioadă îndelungată.

## 1 INSTRUCȚIUNI GENERALE

1.1 Plitele electrice **ЭП-4.00 XX ЭБЧШ 5-4-7,0/5,5-220, ЭП-4.01 XX ЭБЧШТ 5-4-8,8/7,0-220 ТУ Y 29.7-31377482-001-2001** staționare, care pot fi fixate de elementele utilajului de bucatărie, echipate cu ochiuri electrice de fontă și cuptor electric (în continuare - plite) sunt destinate pentru pregătirea alimentelor **doar în condiții casnice.**

**Plitele utilizate în restaurante, cantine, cafenele, căminele de tip coridor și alte locuri publice nu beneficiază de deservire în termen de garanție.**

**ЭП-4.01** Aragazul este echipat cu gril.

1.2 La procurarea plitei, verificați, în mod obligator, integralitatea acesteia, lipsa defectelor mecanice, corectitudinea îndeplinirii de către întreprinderea comercială a bonurilor privind reparația în termen de garanție.

1.3 Racordarea plitei la rețeaua electrică trebuie efectuată doar de personalul calificat al organizațiilor specializate care dețin un permis (licență) ce oferă dreptul de a executa lucrări de instalare și întreținere a plitelor electrice. Cheltuielile pentru executarea lucrărilor sunt suportate de către posesorul plitei.

## ATENȚIE!

**PREALABIL ACHIZIȚIONĂRII PLITEI CONSULTAȚI PERSOANELE OFICIALE (SEL, ENERGOSBYT) REFERITOR LA POSIBILITĂȚEA CONECTĂRII ACESTEIA ÎN APARTAMENTUL DVS.**

**PUTEREA INSTALATĂ A PLITELOR:**

**ЭП -4.00 - 5,5 kW; ЭП -4.01 - 7,0 kW.**

**INTENSITATEA CURENTULUI: pentru ЭП -4.00 - 25 A; ЭП -4.01 - 32 A.**

**PLITA ESTE PREVĂZUTĂ PENTRU TENSIUNE ALTERNATIVĂ MONOFAZATĂ DE 220 V. NU RACORDAȚI PLITA LA REȚEAUA TRIFAZATĂ!**

Executorul trebuie să facă o referință în carnetul de service (CS) referitor la instalarea și racordarea plitei.

1.4 Plita este destinată pentru exploatarea în încăperi cu următoarele condiții climatice:

- temperatura ambiantă de la plus 1 la plus 35 ° C;

- umiditatea relativă a aerului – nu mai mult de 80 %.

Mediul înconjurător nu trebuie să prezinte pericol de explozie și să conțină gaze nocive, vapori și acizi care ar distruge sistemul izolator al plitei.

**1.5 Construcția aragazului se perfecționează continuu, astfel fiind posibile careva schimbări ce nu sunt prezentate în acest manual.**

## 2 PARAMETRI TEHNICI

2.1 Plita se alimentează de la o rețea monofazată de curent alternativ cu tensiunea de 220 V, frecvența de 50 Hz.

2.2 Tipurile și puterea ochiurilor suprafeței de gătit a plitei sunt prezentate în tabelul 1.

2.3 Puterea totală a rezistențelor electrice de încălzire tubulare a cuptorului – 2 kW, inclusiv:

– puterea rezistenței superioare – 0,8 kW;

– puterea rezistenței inferioare – 1,2 kW.

Puterea rezistenței grilului plitei **ЭП -4.01** - 1,8 kW.

2.4 Puterea becului de iluminare a cuptorului – 15 W.

**ЕСКЕРТУЛЕР:** Духовканы жарықтандыру үшін платада 300°C температурада пайдалануға арналған қуаты 15 Вт, «миньон» цокольді электр шамы қолданылады.

## 12 ОРНАТУ ТӘРТІБІ

### Сервистік қызмет мамандары ғана орындаулары керек

12.1 Плитаны орнатар алдында одан барлық орама материалдар мен құрамдас бұйымдарын алу қажет. Орама элементтері (пенополистирол, үлдір, метал скрепалар) балалар үшін қауіпті болуы мүмкін, сондықтан оны бірден лақтырып тастаңыз немесе қол жетпейтін жерге жинап қойыңыз. Плитаның бүлінбегеніне және толық жиынтықталғанына көз жеткізіңіз.

12.2 Плитаны қозғаған кезде оны духовка есігінің тұтқасынан ұстап қозғауға тыйым салынады. Электр плитаны духовканың есігін ашып, духовканың жоғарғы жағынан ұстап қозғайды.

12.3 Плитаны үй-жай қабырғасынан кемінде 20 мм қашықтықта орнату қажет. Биіктігі плитаның жұмыс деңгейінен аспайтын екі шкафтың ортасына орналастыруға болады.

Қажетілігіне қарай плитаны ас үй жиһазына кіріктіруге болады. Плита мен жиһаз арасына қосымша жылу оқшаулағыш орналастыру қажет.

12.4 Плита аяқтарын 9 реттей отырып (Б.1-сурет). үстелді1 горизонтальды күйде орнатыңыз.

**НАЗАР АУДАҢЫЗ!** Плитаны көзделген көлемдерге сәйкес тікелей ас үй еденіне орнату қажет. Плитаны қандай да бір заттың (мінбер) үстіне орналастырмау қажет. Орнатқаннан кейін плитаны орнынан қозғамаңыз.

12.5 Плитаны электр желісіне қосу екі тәсілмен жүргізіледі:





1-тәсіл: плитаның желілік кабелі мен қабырғаға орнатылған сәйкесті розеткаға қосылуы тиіс үш полюсті аша (40А, 220V) көмегімен. Міндетті түрде «» түйіспеге қуат беру сымдарынан ұзын болуы тиіс жерге қосу сымы қосуды болуы тиіс.

2-тәсіл: түйіспелері арасындағы ең жақын қашықтық 3 мм болатын екі желілі ауыстырып-қосқыш (40А, 220V) көмегімен.

**Жерге қосу сымы ауыстырып-қосқыш жұмысынан үзіліп кетпеуі тиіс!**

Bu zaman idarə etmə panelində indikator 7 və sobanın işıqlandırma lampası sönəcəkdir.

8.9. Bişinti bişirilən zaman sobanın qapısını tez - tez açmaq məsləhət görülmür ki, soba soyumasın.

8.10. Əgər məhsullar qeyri - bərabər şəkildə bişirsə, ƏP - 4.00 modelində BEQ dəyişdirici açarının qulpunu , , , vəziyyətinə quraşdırarkən - yalnız aşağı BEQ, və ya yalnız yuxarı BEQ, və yaxud da hər iki BEQ, lakin aşağı gücdə yandığı zaman bişirilmənin bərabərliyinin yaxşılaşdırılmasına nail olmaq olar. ƏP - 4.01 pilətesində bir qaydada olması BEQ dəyişdirici açarı qulpunun  vəziyyətindən  vəziyyətinə dəyişdirilməsi ilə tənzimlənir.

8.11 BEQ dəyişdirici açarın müxtəlif vəziyyətlərində sobanın qızma gücü 2-ci cədvəldə təqdim olunmuşdur.

8.12. Sobada bəzi yeməklərin hazırlanmasının tövsiyə olunan temperaturları 4-cü cədvəldə təqdim olunmuşdur.

### CƏDVƏL 5 - SOBADA YEMƏKLƏRİN HAZIRLANMA TEMPERATURU

Məhsulun adı	Sobada tövsiyə olunan temperatur, °C
Mayalı xəmir	180 - 220
Şəkərli xəmir	200 - 240
Biskvit	150 - 200
Toyuq «budu»	180 - 190
Toyuq	240 - 270
Balıq	175
Pitsa	220

8.13. Meyvələrin, göbələklərin qurudulması elektrik sobanın açıq qapısı və BEQ-lərin aşağı gücə qoşulması şəraitində aparılır.

8.14 Utilizarea grilului (ƏP-4.01)

8.14.1 Elementul de încălzire al grilului crează radiații infraroșii la fel ca și cărbunele în cuptor. Această radiație încălzește suprafața cărnii (aerul se încălzește foarte puțin). Pe carne se formează o crustă rumenă care păstrează carnea suculentă și moale.

Grilul este ideal pentru pregătirea preparatelor care necesită o temperatură ridicată, cum ar fi carnea de vită, de pui, fripturi din carne, fileu, etc.

8.14.2 Păstrați ușa grilului închisă în timpul funcționării acestuia pentru a economisi energia electrică.

**Atenție! Se interzice utilizarea concomitentă a cuptorului și a grilului!**

8.14.3 Pentru pregătirea cărnii, a piului sau a altor preparate cu ajutorul grilului, trebuie:

- să fixați suportul suspendat 6 (figura B.1) în cuptor, agățând cu cîrligul mai mic în orificiul situat pe peretele superior intern al cuptorului;

- asamblați rotisorul 8 cu mînerul din plastic, străpungeți carnea (pasărea) cu capătul ascuțit al rotisorului și fixați-o cu două furculițe cu șuruburi;

- fixați capătul ascuțit al rotisorului în orificiul de pe peretele din spate al cuptorului, iar al doilea capăt îl fixați pe cîrligul suportului suspendat cu ajutorul unui cilindru;

- șișin üstündən plastmas qulpu burub açmaq və sobanın qapısını bağlamaq ;

- daşıyıcı açar qulpunu 1 (şəkil B. 2) , vəziyyətində quraşdırmaq, bu zaman qril BEQ-i və şişin mühərriki yanacaq (şiş fırlanmağa başlayacaq). Temperatur tənzimləyicisi qulpu 2 vasitəsilə lazımi temperaturu qoymaq ;

- yeməyin bişirilməsindən sonra daşıyıcı açar qulpunu (1) «0» vəziyyətinə keçirmək, sobanın qapağını açmaq şişin üzərinə plastmas qulpunu burub taxmaq, səliqə ilə onu asqıdan götürmək və sobadan çıxarmaq.

8.15. BEQ yandırmadan sobanın işıqlandırma lampalarını yandırmaq lazım gələrsə, BEQ daşıyıcı açar qulpunu «» vəziyyətinə keçirirlər.

8.16 **DIQQƏT ! Pilətə və şəbəkə kabelinin həddindən artıq qızmasına yol verməmək üçün soba və masanın bütün dörd konforlarının eyni zamanda qoşulması ilə uzun müddət ərzində işlətməyin.**

## 9 PİLƏTƏYƏ QULLUQ

9.1 PİLƏTƏNİN xarici minalanmış səthlərini iliq sabunlu su ilə yumaq və yumşaq, xovu olmayan parça ilə silmək lazımdır.

**PİLƏTƏNİ yumazdan əvvəl onu elektrik şəbəkəsindən ayırın !**

9.2 PİLƏTƏNİN üzərindəki qida ləkələrini onların qurumasından əvvəl silmək lazımdır. PİLƏTƏNİN minalanmış səthlərində tərkibində turşular olan (limon şirəsi, sirkə, üçüm şirəsi və s.) dağılmış mayeləri saxlamaq olmaz

9.3 Все элементы духовки, ее дно и стенки, смотровое стекло дверцы, а также наружные поверхности плиты, рабочие поверхности конфорки необходимо периодически промывать слабым содовым раствором или теплой мыльной водой и протирать сухой мягкой тканью.

9.4 PİLƏTƏNİN təmizlənməsi üçün абразив tozlardan, eləcə də pilədən səthini zədələyə biləcək və tərkibində xlor, turşular və digər aqressiv komponentlər olan yuyucu vasitələrdən istifadə etməmək. Soba qapısının təmizlənməsi üçün sərt абразив təcmizləyicilərdən və ya sərt metal küreciklərdən istifadə etməyin, çünki onlar səthi zədələyə (cıza) bilər və nəticədə o qəlpələrə sına bilər.

## 10 SAXLANMA, NƏQL ETMƏ VƏ İSTİFADƏ OLUNMA QAYDALARI

10.1. PİLƏTƏNİN istehlakçının evində quraşdırılmasından əvvəl o, zavod qablaşdırılmasında qızdırılan və havalandırılan otaqlarda müsbət 1 °C-dən müsbət 40 °C-yə qədər temperaturda, nisbi rütubətlik ən çox 80 % - havanın temperaturu müsbət 25 °C, pilədən materiallarına mənfi təsir göstərən turşu və digər buxarlanmanın olmadığı şəraitdə saxlanmalıdır.

10.2. PİLƏTƏNİN qablaşdırmanın içində anbarlara yığılması hündürlük üzrə ən çox üç yarıda aparılmalıdır.

10.3. PİLƏTƏNİN nəqli yalnız vertikal vəziyyətdə zavod qablaşdırılmasında yağıntı və mexaniki zədələrdən qorumaqla icra etmək lazımdır.

10.4 Əgər köhnə pilə zibilliyə göndərilirsə, çalışın ki, onu istifadə üçün yararsız edəsiniz. Qidalanma şnurunu kəsin, piləni işləməyən vəziyyətə gətirin.

10.5 PİLƏTƏNİN istifadə (utilizasiya) olunması haqqında daha ətraflı informasiya almaq üçün yerli hökumət orqanlarına, tullantıların çəpərişi və istifadə (utilizasiya) olunması

## 11 MÜMKÜN NASAZLIQLAR VƏ ONLARIN ARADAN QALDIRILMA METODLARI

11.1 Mümkün nasazlıqlar və onların aradan qaldırılma metodları 6-ci cədvəldə təqdim olunmuşdur. **Diqqət ! Nasazlıqların aradan qaldırılması üzrə işlərin aparılmasından əvvəl soyuducu cihazı elektrik şəbəkəsindən söndürün !**

11.2. Elektrik pilədən 5-ci cədvəldə qeyd olunmamış bütün nasazlıqları yalnız təmin müəssisələrinin mütəxəssisləri tərəfindən aradan qaldırılır.

11.3. Qidalanma şnurunun zədələnməsi zaman təhlükədən qorunmaq üçün onun dəyişdirilməsi istehlakçı və ya servis xidməti, və ya analoji ixtisaslı personal tərəfindən aparılmalıdır.

11.4 "Zəmanətli təmir (xidmət) üzrə mal və ya xidmətlərin zəmanətli dəyişdirilməsini əldə etmiş alıcıların qeydə alınma qaydası" və Ukrayna Vergi məəcəlləsinin 140-cı maddəsinin tələbləri əsasında istehlakçı icbari qaydada servis kitabçasında zəmanət talonlarında (forma 3- və 4-qarant) qeyd olunmuş özü haqqında məlumat təqdim edir.

## CƏDVƏL 6 - MÜMKÜN NASAZLIQLAR VƏ ONLARIN ARADAN QALDIRILMA METODLARI

Nasazlıq, onun zahiri təzahürləri, əlavə əlamətlər	Mümkün səbəb	Aradan qaldırılma metodu
Elektrik şəbəkəsinə qoşulmuş pilə işləmir	Elektrik şəbəkəsində gərginliyin olmaması	Rozetkada elektrik şəbəkəsinin gərginliyinin olmasını yoxlayın
	Çəngəl ilə rozetka təmas etmir	Çəngəl ilə rozetkanın təmasını təmin edin
Konfor işə düşmür	Düzgün qoşulmamışdır	Əmin olun ki, siz həqiqətən də həmin konforun dəyişdirici açarının qulpunu fıradırsınız
Soba qızdırır	Düzgün qoşulmamışdır	Pilədən elektrik şəbəkəsinə qoşulmasını və sobanın düzgün qoşulub - qoşulmamasını yoxlayın
Yeməyin bişirilməsi çox uzun vaxt alır	Konforun gücü düzgün seçilməmişdir	Konfor gücü dəyişdirici açarının qulpunu daha böyük gücə qoyun

## 9 ПЛИТАҒА КҮТІМ ЖАСАУ

9.1. Плитаның сыртқы эмальді беттерін жылы сабынды сумен жуып, жұмсақ қылшықсыз шүберекпен сұрту қажет.

**НАЗАР АУДАРЫҢЫЗ! Плитаны жұмас бұрын электр желісінен ажыратыңыз.**

9.2 Азық-түлік дақтарын қатпастан бұрын жою қажет. Плитаның эмальді бөліктерінде төгілген қышқылды сұйықтықтарды (лимон шырыны, жүзім шырыны және т.б.) қалдыруға болмайды.

9.3 Духовканың барлық элементтерін, оның түбі мен қабығаларын, есігінің әйнегін, сондай-ақ плитаның сыртқы бетін, конфоркалардың жұмыс беттерін мерзімді түрде әлсіз сода ерітіндісімен немесе жылы сабынды сумен жуып, жұмсақ құрғақ шүберекпен сұрту қажет.

9.4 Плитаны тазалау үшін абразивті ұнтақтарды, сондай-ақ хлоры, қышқылы және плитаның бетін бүлдіруі мүмкін жемір өзге де компоненттері бар жуғыш заттарды қолданбаңыз.

## 10 САҚТАУ, ТАСЫМАЛДАУ ЖӘНЕ ҚАЙТА ПАЙДАҒА АСЫРУ ҚАҒИДАЛАРЫ

10.1 Плита тұтынушыда орнатылғанға дейін зауыттық қаптамада, жылытылатын және желдетілетін жайларда, плюс 1 - плюс 40 °C аралығындағы температурада, 80 % артық емес салыстырмалы ылғалдықта, плюс 25 °C ауа температурасында, плита материалына зиянды әсер ететін қышқылды және басқа да буы жоқ ауада сақталуға тиіс.

10.2 Қаптамадағы плиталарды биіктігі бойынша бірінші үстіне бірінші үш қатардан артық қояна болмайды.

10.3 Плиталар зауыттық қаптамада, жауын-шашын мен механикалық бүлінулерден сақталына отырып, тігіннен тасымалдануға тиіс.

10.4 Ескі плита қоқыс үйіндісіне лақтырылатын болса, оны пайдалану үшін жарамсыз күйге келтіруге тырысыңыз. Қорек шнурын кесіп алып, плитаны жұмысқа жарамсыз күйге келтіріңіз.

10.5 Плитаны қайта пайдаға асыру туралы толығырақ ақпарат алу үшін тасымалдап шығару және пайдаға асыру қызметіне немесе плита сатып алынған дүкенге жүгініңіз.

## 11 БЫҚТИМАЛ АҚАУЛЫҚТАР ЖӘНЕ ОЛАРДЫ ЖОЮ ӘДІСТЕРІ

11.1. Ықтимал ақаулықтар және оларды жою әдістері 6-кестеде берілген.

**Назар аударыңыз! Жұмыстарды жүргізбес бұрын плитаны электр желісінен ажыратыңыз!**



11.2 6-кестеде көрсетілмеген барлық ақаулықтарды жөндеу кәсіпорындарының мамандары ғана жояды.

11.3 Қорек шнуры бұзылған жағдайда қауіп-қатерге жол бермеу үшін оны ауыстыруды шығарушы немесе сервистік қызмет, не болмаса ұқсас білікті қызметкерлер жүзеге асыруға тиіс.

11.4 «Кепілді тауар ауыстырған немесе кепілді жөндеу бойынша қызмет көрсетілген сатып алушыларды есепке алу тәртібінің» талаптарына және Украина Салық кодексінің 140-бабына сәйкес тұтынушы міндетті түрде сервистік кітапшаның кепілдік талондарында (3 және 4-кепілді формалары) көрсетілген өзі туралы ақпаратты ұсынады.

## 6-КЕСТЕ. ЫҚТИМАЛ АҚАУЛЫҚТАР

Ақаулық, оның сыртқы көрінісі, қосымша белгілері	Мүмкін себебі	Жою әдісі
Электр желіге қосылған электр плита жұмыс істемейді	Электр желісінде кернеу жоқ	Розеткада электр желісінің кернеуі болуын тексеріңіз.
	Аша мен розетка жанаспай тұр	Ашаны розеткамен жанастырыңыз
Конфорка қосылмайды	Дұрыс қосылмаған	Сол конфорканың қуатты ауыстырып қосқышының тұтқасын айналдырып тұрғаныңызға көз жеткізіңіз
Духовка қызбайды	Дұрыс қосылмаған	Плитаның электр желіге қосылуын, духовканың дұрыс қосылуын тексеріңіз
Тамақ ұзақ пісіріледі	Конфорка қуаты дұрыс тандалмаған	Конфорка қуатын ауыстырып қосқыштың тұтқасын жоғары қуатқа қойыңыз
Духовкадан түтін шығып тұр	Духовка ластанған	Духовканы әрбір пайдаланғаннан кейін тазалау ұсынылады. Тағам дайындау кезінде тамақтан май шашыраған болса, кейіннен ол күйіп, түтінденуі мүмкін

өнімінің біркелкі пісуі ТЭҚ ауыстырып қосқыш тұтқасын  күйінен  күйіне ауыстыру арқылы реттеледі.

8.11 ТЭҚ ауыстырып қосқыш тұтқаларының әртүрлі күйлеріндегі духовканың қызу қуаты 4-кестеде берілген.

8.12 Духовкада кейбір тағамдарды дайындау үшін ұсынылатын температуралар 5-кестеде берілген.

#### 5-кесте. - ДУХОВКАДА ТАҒАМ ДАЙЫНДАУ ТЕМПЕРАТУРАСЫ

Өнім атауы	Духовкада ұсынылатын температура °С
Ашытқы қосылған қамыр	180 - 220
Үгітілмелі қамыр	200 - 240
Бисквит	150 - 200
Тауықтың сан еті	180 - 190
Тауық	240 - 270
Балық	175
Пицца	220

8.13 Жеміс-жидек пен саңырауқұлақ кептіру электр шкафының есігін ашып қойып, ТЭҚ-ны төмен қуатқа қою арқылы жүзеге асырылады.

8.14 **4.01-модельді** плитаның грилін пайдалану.

8.14.1. Грильдің қыздыру элементі пештегі көмір сияқты инфрақызыл сәулелер шығарады. Осы сәулелер ет бетін тікелей қыздырады (ауа нашар қызады). Ет бетінде пайда болатын қызғылт қабыршақ етті жұмсақ әрі нәрлі күйде сақтайды.

Гриль бұзау еті, стейк, тауық еті сияқты жоғары температураны талап ететін тағамдарды дайындау үшін өте қолайлы.

8.14.2 Гриль қосулы болған кезде электр энергиясын үнемдеу үшін духовканың есігін жабық ұстау қажет.

**НАЗАР АУДАРЫҢЫЗ! Біруақытта духовка мен грильді қатар пайдалана алмайсыз.**

8.14.3 Грильдің көмегімен ет, тауық және өзге де тағамдарды дайындау үшін:

- аспаны 6 (Б.1-сурет) кіші ілмекпен духовканың ішкі қабырғасында орналасқан саңылауға іліп орнату;

- пластмасса тұтқасы бар істікті 8 жинау, етті (тауықты) сүйір ұшы арқылы істікке кіргізу және екі бұрандасы бар екі ашаның көмегімен бекіту;

- істіктің 8 сүйір ұшын духовканың артқы қабырғасына, ал екінші ұшын роликпен аспа ілмегіне 6 орнату;

- Істіктен пластмасса тұтқаны бұрап алып, духовканың есігін жабу;

- ауыстырып қосқыштың тұтқасын 1 (Б.2-сурет)  күйіне орнату қажет, осыдан кейін грильдің ТЭҚ мен істіктің қозғалтқышы қосылады (істік айнала бастайды). Температура реттегішпен 2 қажетті температураны белгілеңіз;

- Тағам дайын болғаннан кейін ауыстырып қосқыштың тұтқасын «0» күйіне келтіріп, духовканың есігін ашып, пластмасса тұтқаны істікке бұрап, оны мұқият аспадан алып, духовкадан шығарыңыз.

8.15 Духовканың шамын ТЭҚ қоспай қосу керек болса, ТЭҚ ауыстырып қосқыш тұтқасын  күйіне ауыстырады

**8.16 НАЗАР АУДАРЫҢЫЗ! Плита мен желілік кабельдің артық қызуын болдырмас үшін бір уақытта духовка мен төрт конфорканың ұзақ уақыт жұмыс істеуіне жол бермеңіз.**

Soba түстүлейір	Soba çirklennişdir	Sobanı her istifadeden sonra temizlemek tövsiye olunur. Eger yemeyin bişirilmesi zaman sobanın divarlarına yağ damcılar düşürse, onlar sonradan yana ve üstü vere bilər
İşıqlandırma lampası yanmır	Lampa sıradan çıxmışdır	Sobanın daxilinde yuxarı divarda yerleşen qoruyucu örtüyü çıxarmaq (saat əqribinin əksində fırladaraq), lampanı buub açmaq və dəyişdirmək, qoruyucu korpusu yerinə qoymaq

**Qeydlər** Bu piletəlerin sobasının işıqlandırılması üçün gücü 15 Vt olan və müsbət 300 °C (T300) istismar temperaturu üçün nəzərdə tutulmuş elektrik lampası istifadə olunur.

#### 12 QURASDIRMA QAYDASI

**Yalnız servis xidmətinin mütəxəssisləri tərəfindən yerinə yetirilir.**

12.1 Piletənin quraşdırılmasından əvvəl ondan və komplektə edici məmulatlardan bütün qablaşdırma materiallarını çıxarmaq lazımdır. Qablaşdırma elementləri (penopolisterol, plyonka, metal qısqaclar) uşqlar üçün potensial təhlükəli ola bilər, buna görə də qablaşdırmanı dərhal tullayın və ya onu əlçatmaz yerə qoyun. Əmin olun ki, sizin piletənin zədələnməmişdir tam komplektə olunmuşdur.

12.2 **DİQQƏT !** Piletənin yerinin dəyişdirilməsi zaman onu sobanın qapısının qulpundan tutaraq qaldırmaq qadağan olunur. Elektrik piletəsinin yerinin dəyişdirilməsi sobanın qapısının açıq vəziyyətində aparılır.

12.3 Piletəni otaq divarlarından ən azı 20 mm aralı quraşdırmaq lazımdır. Hündürlüyü piletənin iş səthindən hündür olmayan iki mətbəx şkafları arasında quraşdırmaq olar.

Piletəni mətbəx mebelinə quraşdırmaq lazım gəldikdə piletə və mebel arasında əlavə istilik izolyasiyası quraşdırmaq lazımdır.

12.4 piletə ayaqlarının (9) hündürlüyünü tənzimləyərək (şəkil B.1), masanı üfüqi vəziyyətə qoymaq. **DİQQƏT ! Piletəni nəzərdə tutulmuş ölçülər ilə müvafiq olaraq bilavasitə mətbəx döşəməsinə quraşdırmaq lazımdır. Piletəni hər - hansı bir əşyanın (altlığın) üzərinə quraşdırmaq olmaz. Quraşdırdıqdan sonra piletəni yerindən tərpətməyin.**

12.5 Piletənin elektrik şəbəkəsinə qoşulması iki üsul ilə aparıla bilər :

üsul 1: piletənin şəbəkə kabelinə birləşdirilməli olan üç polyuslu çəngəl (40 A, 220 V) və divarda bərkidilən müvafiq rozетка vasitəsilə. Kontaktın « $\frac{1}{2}$ » üzərinə mütləq qidaralancı torpaqlardan daha uzun olan torpaqlayıcı məftil birləşdirilməlidir.

üsul 2: kontaktlar arasında minimal 3 mm məsafə olan iki xəttli dəyişdirici açar vasitəsilə (40 A, 220V).

**Torpaqlanma məftili dəyişdirici açar ilə parçalanmamalıdır !**

# ხარისხიანი, უსაფრთხო, საიმედო!



## გილოცავთ ქურის შექმნას!

გაზქურებს აქვთ ტექნიკური რეგლამენტების შესაბამისობის დეკლარაციები, რომლებიც მიღებულია უკრაინაში, ასევე შესაბამისობის სერთიფიკატები სერთიფიკაციის სისტემებში: TUV CERT (გერმანია) და საბაჟო კავშირის შესაბამისობის სერთიფიკატები.

საწარმოს ხარისხის მართვის სისტემა – მწარმოებელი პასუხობს საერთაშორისო სტანდარტის ISO 9001:2008 მოთხოვნებს და სერთიფიცირებულია УкрСЕПРО (უკრაინა) სისტემაში.

გაზქურების კონსტრუქცია საშუალებას იძლევა გამოიყენოთ იგი კომფორტულად. მაგრამ ჩვენ რეკომენდაციას გიწვევთ, რომ დახარჯოთ მცირე დრო ამ სახელმძღვანელოს შესწავლაში. ქურის საიმედო და ეკონომიური მუშაობა დამოკიდებულია მის სწორ ექსპლუატაციაზე, უსაფრთხოების წესების დაცვაზე და ამ სახელმძღვანელოში მოყვანილ მითითებების შესრულებაზე. ამ შემთხვევაში ქურა მოგემსახურებათ მრავალი წლის განმავლობაში.

### 1 ზოგადი მითითებები

1.1 სტაციონარული ელექტროქურები **ЭП-4.00 ХХ ЭБЧШ 5-4-7,0/5,5-220, ЭП-4.01 ХХ ЭБЧШ 5-4-8,8/7,0-220 ТУ У 29.7-31377482-001-2001**, სამზარეულო მოწყობილობის ბლოკირებადი ელემენტებით, თუჯის ელექტროსანთურებითა და ელექტრო ღუმელით (შემდგომში – ქურა) განკუთვნილია საყოფაცხოვრებო პირობებში საკვების დასამზადებლად. ქურა **ЭП-4.01** აღჭურვილია გრილით.

**ქურები, რომელთა ექსპლუატაცია ხდება რესტორნებში, სასადილოებში, კაფე-ბარებში, კარიდორული ტიპის საერთო საცხოვრებლებში, და სხვა საერთო მოხმარების ადგილებში, საგარანტიო მომსახურებას არ ექვემდებარებიან.**

1.2 ქურის ყიდვისას აუცილებლად შეამოწმეთ მისი კომპლექტაცია, გარეგანი სახე, ასევე მთლიანად მისი ხარისხი, გამყიდველი ორგანიზაციის მიერ საგარანტიო მომსახურების ტალონის სწორი შევსება.

1.3 ქურა ელექტროქურაში უნდა შეაერთოს სპეციალიზირებული ორგანიზაციის კვალიფიცირებულმა სპეციალისტმა, რომელსაც აქვს ამ სამუშაოს ჩატარების უფლება (ლიცენზია) ან შესაბამისი სერვისცენტრის თანამშრომელმა. ამ სამუშაოს ანაზღაურება ხდება ქურის მფლობელის მიერ.

**ყურადღება!**

**ქურის შექმნი წინ კონსულტაცია გაიარეთ ოფიციალურ პირებთან (შესაბამისი სამსახურები, ენერჯო მომარაგების სამსახურები) შესაძლებელია თუ არა ამ ქურის დამონტაჟება თქვენს ბინაში.**

**ქურის მოხმარებული ერთადერთი სიმძლავრეა:**  
**ЭП-4.00 - 5,5 კვტ.; ЭП-4.01 - 7,0 კვტ.**  
**დენის ძალა: ЭП-4.00 - 25 ა; ЭП-4.01 - 32 ა.**  
**ქურა გათვლილია ერთფაზიან ცვლად ძაბვაზე – 220 ვ.**  
**სამზაზიან ქურაში ქურა არ ჩართოთ!**

შემსრულებელმა სერვისის წიგნაკში (СК) უნდა გააკეთოს აღნიშვნა ქურის ჩართვისა და ექსპლუატაციაში გაშვების შესახებ.

- 1.4 ის განკუთვნილია შემდეგ კლიმატური პირობებზე:
    - გარემოს ტემპერატურა +1–დან до +35 °C–მდე;
    - ფარდობითი ტენიანობა – არა უმეტეს 80 %-სა.
- გარემოში არ უნდა იყოს ფეთქებადსაშიში ნივთიერებები.

1.5 ქურის კონსტრუქცია შედგება სრულყოფილი ხდენა, ამიტომ შესაძლებელია იყოს გარკვეული ცვლილებები, რომლებიც არ არის ასახული ამ სახელმძღვანელოში.

### 2 ტექნიკური მონაცემები

- 2.1 ქურის კვება ხორციელდება ერთფაზიანი ელექტროქსელიდან– ძაბვა 220 ვ., სიხშირე – 50 ჰც.
- 2.2 ცხრილში 1 მოცემულია ქურის მაგიდის სანთურების ტიპები და სიმძლავრეები.
- 2.3 ღუმელის ტენების ჯამური სიმძლავრე – 2 კვტ., მათ შორის:
  - ზედა ტენის – 0,8 კვტ.;
  - ქვედა ტენის – 1,2 კვტ.
- გრილის სიმძლავრე – ქურა **ЭП-4.01** – 1,8 კვტ.
- 2.4 ღუმელის ნათურის სიმძლავრე – 15 ვტ.

### 7 ЖҰМЫСҚА ДАЙЫНДАУ

7.1 Плитаны желіге қосуды электр плиталарды орнатумен айналысатын ұйымдардың мамандары жүргізуге тиіс. Жұмыс ақысын плитаның иесі төлейді. Орнатқаннан кейін плитаны орнынан қозғамаңыз.

7.2 Электр желісіне қосу үшін плита арнайы термоберік қорек шнұрымен жабдықталуға тиіс. Ол бүлінген жағдайда шығарушыдан немесе СК-де көрсетілген мекенжай бойынша сервистік қызметтен алынған арнайы шнұрға ауыстыру қажет.

7.3 Плита топтамасының құрамына металл немесе әйнек қақпақ енгізілген болса, оны үстелге орнату қажет. Метал қақпақты 1-нұсқа (Б.6-сурет) бойынша қондырған кезде духовкадан құрамдас бөлшектер –қақпақ кронштейндері салынған пакетті шығарыңыз. Кронштейндерді қималарымен үстел қақпағының артық ернеуіне тірелгенге дейін кигізу қажет. Қақпақты кронштейндердің планкаларымен сәйкес келетіндей етіп ұстап тұрып, қақпақты сәл басып (жеңіл сыртыл естілгенге дейін), кронштейндерді планкаларға қондырыңыз. Метал қақпақты 2-нұсқа бойынша қондырған кезде кронштейндерді қондырма тесіктеріне қондырыңыз. Әйнек қақпақты Б.8-сурет бойынша қондырыңыз: әйнек қақпақта орналасқан төлкелерді кронштейндердің саңылауларына орнатыңыз. Плита металл қалқанмен жабдықталған жағдайда ол плита үстелі мен қалқанға сәйкестендірілген саңылауларға қондырылатын бұранда көмегімен орнатылып, астынан сомынмен бекітіледі.

7.4 Плитаның барлық ауыстырып қосқыштарының тұтақаларын бастапқы «0» (ажыратулы) күйіне қойыңыз.

- 7.5 Ашаны розеткаға жалғап, плитаны электр желісіне қосыңыз.
- 7.6 Плитаны алғаш рет пайдаланар алдында:
  - Эмальды беттер мен духовка қабырғаларын бейтарап жуғыш зат ерітіндісіне малынған жұмсақ шүберекпен, одан кейін құрғатып сүртіңіз;
  - конфоркалар мен духовка торынан консервациялық майлауын кетіріңіз;
  - электр конфоркаларды ыдыс қоймастан бұрын ауыстырып қосқыштарды 3-6 «6» күйіне қоярда 10 минут (Б.2-сурет), ал духовка ТЭҚ-ларын ауыстырып қосқыш тұтқасын 1 күйіне, температура реттегіш тұтқасын 2 «Мах» күйіне қоярда 30 минут (есігін ашып қойып) қыздырыңыз;
  - 4.01-модельді плитада гриль ТЭҚ-н 20 минут қыздырыңыз.

### 8 ЖҰМЫС ТӘРТІБІ

8.1 Тандалған конфорканы қосу үшін тиісті ауыстырып қосқыш тұтқасын 3-6 (Б.2-сурет) қажетті қуат күйіне бұрау керек. Бұл ретте конфоркалардың қосылу индикаторы 7 жанады.

Конфоркалардың ауыстырып қосқыштарының әртүрлі күйлеріндегі қызуының болжамды қуаты 4-кестеде берілген.

8.2 Электр энергиясының шығысын азайту, тамақ дайындау процесін жеделдету және конфоркалардың қызмет ету мерзімін ұлғайту үшін диаметрі конфорканың диаметріне тең немесе сәл үлкен, түбі тегіс ас үй ыдысын пайдалану ұсынылады.

8.3 Тамақ дайындауды конфорканың ең жоғары қуатында бастау ұсынылады. Ыдыс көлеміне қарай қайнағаннан кейін немесе одан сәл ертерек конфорканың ауыстырып қосқышын ең төменгі немесе орташа қуатқа ауыстыру қажет.

8.4 Конфоркалардың артық қызуына жол бермеу және қызмет ету мерзімін ұзарту үшін конфорканың ыдыс қойылмай қосылу тұруына жол бермеңіз.

8.5 Ыстық конфоркаларды бірден суытуға жол бермеңіз. Үстіне төгілген сұйықтықтан конфорка жарылып, істен шығуы мүмкін. Бұл оны пайдалануды қауіпсіз етеді.

#### НАЗАР АУДАРЫҢЫЗ! ЖАРЫЛҒАН КОНФОРКАНЫ ПАЙДАЛАНБАУ ҚАЖЕТ ЖӘНЕ ЖӨНДЕМЕУ КЕРЕК, ЖАРЫЛҒАН КОНФОРКА АУЫСТЫРЫЛУЫ ТИІС!

8.6 Духовканы пайдаланбақ болсаңыз сол жақ алыс конфорканың ауыстырып қосқыш тұтқасын (Б.2-сурет) «0» күйіне келтіріңіз, өйткені духовканы қосқан кезде ол жұмыс істемейді. Мұқият болыңыз, духовкада температура белгіленген мәнге жеткен кезде температура реттегіш оны ажыратады және аталған конфорка «0» күйінен өзге күйде болса, ол қосылады.

8.7 Духовканы қосу үшін:
 

- духовка ТЭҚ ауыстырып қосқыш тұтқасын 1 (Б.2-сурет) (негізгі жұмыс режимі) күйде орнатыңыз, бұл ретте басқару панелінде индикатор 8 және духовканың жарық шамы қосылуға тиіс;
- температура реттегішті тұтқасын 2 сағат тілінің бағытында бұрап, духовкада қажетті температура мәнін орнатыңыз. Бұл ретте реттегіш тұтқасы бастапқы «0» күйінен бұрылған кезде өзіндік сыртыл естіліп, духовка ТЭҚ-лары қосылады.

Духовканы пайдаланбас бұрын оны 10-15 минут қыздырып алу қажет.

8.8 Духовканы ажырату үшін ТЭҚ ауыстырып қосқыш тұтқасын «0» күйіне ауыстыру қажет. Бұл ретте басқару панеліндегі индикатор8 (Б.2-сурет) және жарық шамы өшіп қалады.

8.9 Нан өнімін пісірген кезде духовканы суытпау үшін оның есігін жиі ашпауды ұсынамыз.

8.10 Тағам біркелкі піспесе, ЭП-4.00 моделінің ТЭҚ тұтқасын , күйлеріне ауыстыра отырып, төменгі ТЭҚ-ны ғана немесе жоғарғы ТЭҚ-ны ғана немесе екі ТЭҚ-ны да қоса отырып, бірақ төмен қуатқа ауыстырып, біркелкі пісуіне қол жеткізуге болады. 4.01-моделінде нан

## 3-КЕСТЕ - ДУХОВКА ТЭҚ-ларының ҚОСЫЛУ КОМБИНАЦИЯЛАРЫ

Ауыстырып қосқыштың күйі	Духовка ТЭҚ-ларының жай-күйі және олар тұтынатын қуат, кВт		Духовка ТЭҚ-ларының жиынтық қуаты, кВт
	жоғарғы ТЭҚ	төменгі ТЭҚ	
	сөндірулі 0	сөндірулі 0	0
	қосулы 0,3	қосулы 0,2	0,5
	қосулы 0,8	сөндірулі 0	0,8
	сөндірулі 0	қосулы 1,2	1,2
	қосулы 0,8	қосулы 1,2	2,0

6.3. Духовканың температураны реттеу тұтқасы (Б.4-сурет) плюс 50 - плюс 330 °С аралығында температура белгілеуге арналған. Температура тұтқаны сағат тілінің бағытымен тұтқа басқару панеліндегі қажетті температура мәнімен теңескенге дейін бірқалыпты бұрау арқылы белгіленеді. «Мip» күйі ең төменгі температура мәніне - шамамен плюс 50 °С, ал «Мах» күйі – ең жоғарғы мәнге, плюс 330 °С сәйкес келеді. «0» күйінде духовка ТЭҚ-тері ажыратулы болады.

**НАЗАР АУДАРЫҢЫЗ! Температура реттегіштің тұтқасы айнала бұралмайды. Тұтқа «0» күйінен өзге күйге ауыстырылған кезде духовка қосылған жағдайда сол жақтағы алыс конфорка АЖЫРАТЫЛАДЫ.**

Духовкадағы температура белгіленген мәнге жеткен кезде оның қыздырғыштары ажыратылады, үстелдің сол жақтағы алыс конфоркасының қуатын ауыстырып қосқыш «0» мәнінен өзге кез келген мәнге қойылған болса, ол қосылуы мүмкін.

6.4. Үстел конфоркасы қуатын ауыстырып қосқыштары тұтқаларының (Б.5-сурет) орналасқан жері тұтқа үстіндегі белгіде боялған тік бұрышпен көрсетілген конфорканы қосу және қажетті қуатты белгілеуге арналған.

«0» күйінде конфорка ажыратулы. «1», «2», «3», «4», «5», «6» күйлерінде конфорка қосулы және тұтқа үстіндегі цифр неғұрлым жоғары болса, конфорка тұтынатын қуат та соғұрлым жоғары болады.

Конфоркалар қуатын ауыстырып қосқыштар кез келген бағытта айналдыра ауыстырылады. Ауыстырып қосқыштың әртүрлі күйлерінде конфорка тұтынатын болжамды қуат мәндері 4-кестеде берілген.

6.5. Духовканың қосылу индикаторы 8 (Б.2-сурет) оның кез келген қыздырғышы немесе 4.01-модельдегі гриль немесе духовканың жарық шамы қосулы, яғни ТЭҚ-тердің ауыстырып қосқыштарының тұтқалары «0» күйінен өзге кез келген күйде болған жағдайда жанып тұрады.

6.6. Үстелдің қосылу индикаторы 7 (Б.2-сурет) үстел конфоркаларының кез-келгені қосулы болған, яғни 3, 4, 5, 6-конфоркалардың кез келген ауыстырып қосқышы «0» күйінен өзге күйде күйде болған жағдайда жанып тұрады.

## 4-КЕСТЕ - КОНФОРКАЛАР ҚУАТЫНЫҢ ӨЗГЕРУІ

Электр конфорка	Ауыстырып қосқыш тұтқасының мына күйлеріндегі болжамды қуат:						
	«0»	«1»	«2»	«3»	«4»	«5»	«6»
Ø 145 мм; 1,0 кВт	0	100	160	250	500	750	1000
Ø 180 мм; 1,5 кВт	0	135	220	300	850	1150	1500

## ЕБРИЛО 1 - сәндік туралы дағасына тәуел

адегили мағидат	даиметри, мм.	сантұрас тәбі	симмлағре, қр.
абло марғұқена	180	ЕКҰ-180-1,5/220	1,5
шорелули марғұқена	145	ЕКҰ-145-1,0/220	1,0
шорелули марғұқена	180	ЕКҰ-180-1,5/220	1,5
абло марғұқена	145	ЕКҰ-145-1,0/220	1,0

2.5 ертердорулаад морибарбули симмлағре (максималуор симмлағреге қаратули евега гадасебулебули елеметрисас) – құра 3П-4.00 – 5,5 қкґ., 3П-4.01 – 7,0 қкґ.

2.6 1 саатми мақсималуорад морибарбули елеметрига – құра 3П-4.00 – 5,5 қкґ.ст., 3П-4.01 – 7,0 қкґ.ст.

EN 50304:2009 – C-ти енергоевектүроби класи, сґандартули даґиротиригас еактиурад морибарбули елеметрига, E=1,18 қкґ.ст.

2.7 симмлағрис гадартевебулис сашуалебит құра ушрүнвеуеуоғс мағидис сантұреби симмлағрис дисґретулу реғулиребас.

2.8 құра 3П-4.00 ушрүнвеуеуоғс 3еда да 3еда тенеби роғорґ ертердорулу, асеве гала-галке қартағс. құра 3П-4.01 - ертердорулаад – 3еда да 3еда теги ас мбулод 3еда.

2.9 құрис теририреғулаґори сашуалебас илвега луемелми температуригис реғулиребис +50-дан + 330 °С-де. еломилеба ± 15 °С.

2.10 құрами 3П-4.00 гадевалисґинебули луемелис қартигис мағидис шорелули марғұқена сантұрас гадортега, ромелис симмлағрега 1,5 қкґ.

2.11 луемелис моғулоба – арнақулеб 57 дм3.

2.12 құрис 3омеби (миси гомоғули да деғоратиули елеметригис гауегалисґинебулаад):  
- симмлағ (мағидис 3еда симмлағреде) .....860 ± 5мм;  
- силрме .....600 ± 5мм;

- сиваге, геердиот 3едаґиребс шорис .....500 ± 5мм.  
2.13 маса (неґо) мақомлеґтебулебит : 3П-4.00- 39 қғ., 3П-4.01-40қғ..

қурис ефғуевеуа 3е да моғемлу ебрилми аднишнули еактиури масидан гадасбуа (неґо/буруто), рағ гасириребулиа меґалис сисґис норматиґебис фарғулебми мигре гадаснебуан да ефғуегис масис гадаснебуан.

2.14 ереґелис да сбуа еғради меґалебис емадеғенлоба моғемлулиа ебрилми А.

## 3 КОМПОЛЕКТАЦИЯ

3.1 сабулемадеғенлоб гаденбис гадребулебамде насет теґестис булоб ганлағебули насасбуи (данарти В).

3.2 В комплеґтеґебули мағидис габуґура (насабу В.1), мақомлеґтеґебули насарми ертад (ебрили 3), ексалуаґаґис сабулемадеғенлоб да еғрегисис ґиваґи.

## ЕБРИЛО 2 - құрис мақомлеґтеґебули насарми

По.б.	мақомлеґтеґебули насарми	еусрулебис модели ХА/ХВ (Х-ґиғреби 1-7)	
		3П-4.00	3П-4.01
6	ғанатебуа**	-	1
8	шамғури сабулеуриот**	-	1
15	ғарон*	1/-	1/-
16	луемелис меґери*	1	1
17	ғари	еусрулебис мибедеит (насет ебрили 2а)	
18	мағидис меґалури сабурағи	еусрулебис мибедеит (насет ебрили 2а)	
19	мағидис минис сабурағи	еусрулебис мибедеит (насет ебрили 2а)	
-	деґалебис самарми комплеґтеґи** ғарис	еусрулебис мибедеит (насет ебрили 2а)	
-	деґалебис самарми комплеґтеґи** мағидис меґалури сабурағис	еусрулебис мибедеит (насет ебрили 2а)	

\* - мақомлеґтеґебулебит мотағсегебулиа құрами;

\*\* - мақомлеґтеґебулебит мотағсегебулиа құрами, ебеґеулиа полиетиленис парқи;

**ყურადღება!** მწარმოებელი ქურის გაყიდვის შემდეგ არასრულ კომპლექტაციაზე პრეტენზიებს არ იღებს!

**ცხრილი 2ა** - შესრულების მიხედვით ქურის შემადგენელი ნაწილები და მაკომპლექტებლები.

პოზ.	შემადგენელი ნაწილები* და მაკომპლექტებლები	რაოდენობა, ცალი, შესრულების მიხედვით (X-წერილების A,B)						
		1X	2X	3X	4X	5X	6X	7X
10	სამეურნეო განყოფილების კარი	-	1	1	1	-	1	-
11	გამოსაწევი ყუთი	1	-	-	-	1	-	1
17	ფარი	1	-	1	-	-	-	-
18	მაგიდის მეტალური სახურავი	-	-	-	1	1	-	-
19	მაგიდის მინის სახურავი	-	-	-	-	-	1	1
-	ფარის დეტალების სამაგრი კომპლექტი	1	-	1	-	-	-	-
-	მაგიდის მეტალური სახურავის დეტალების სამაგრი კომპლექტი (ვარიანტი 1, ნახაზი Б.6)	-	-	-	1	1	-	-

\* - სხვა შემადგენელი ნაწილები ნახეთ ნახაზზე Б.1.

#### 4 უსაფრთხოების მოთხოვნები

- 4.1 ქურები შეესაბამებოან უსაფრთხოების შემდეგი მოთხოვნების ნორმატიულ დოკუმენტებს:
  - უკრაინის მომხმარებლებისათვის - ТУ У 29-7-31377482-001-2001, ДСТУ ІЕС 60335-2-6:2006, ДСТУ CISPR-14-1:2004, ДСТУ CISPR-14-2:2007, ДСТУ ІЕС 61000-3-2:2004, ДСТУ ІЕС 61000-3-3:2004;
  - შესაბამისობის სერთიფიკატები - ტექნიკური რეგლამენტის საბაჟო კავშირის 004/2011 «საქართველოს უსაფრთხოების დაზალი ძაბვის მოწყობილობების,» 020/2011 «ელექტრომაგნიტური თავსებადობა ტექნიკური საშუალებები.»
- ქურის კონსტრუქცია ელექტროუსაფრთხოების მხრივ ეთანადება ელექტროდენისაგან დაზიანების კლასი **I-ის** დაცვას. პრინციპული ელექტრული სქემა მოყვანილია ნახაზზე Б.
- 4.2 **კატეგორიულად იკრძალება დამიწების გარეშე ქურის ექსპლუატაცია.**
- 4.3 **აკრძალულია** ქურის ექსპლუატაცია მაგიდის სანთურების, ღუმელისა და ტენის სახელურების გარეშე ან დაზიანებული სახელურებით.
- 4.4 **აკრძალულია** მაღალი სავრთხის მქონე გარემოში ქურის ექსპლუატაცია, რაც ხასიათდება ქვემოთ ჩამოთვლილიდან ერთ-ერთი მახასიათებლით მაინც:
  - დიდი ტენიანობა (ფარდობითი ტენიანობა მეტია 80%-ზე, როდესაც იატაკი, კედლები და სხვ. დანესტიანებულია);
  - დენგამტარი იატაკი (მეტალური, მიწის, რკინა-ბეტონის, აგურისა და სხვ.);
- 4.5 ხანძრის თავიდან აცილების მიზნით **აკრძალულია**:
  - დაზიანებული ქურით სარგებლობა;
  - ქურაზე ადვილად დაალებადი ნივთიერებების დადება (ქალაღი, ნაჭერ და სხვ.);
  - ქურაზე თეთრეულის გაშრობა;
  - ქურის, რომელიც სამუშაო მდგომარეობაშია, უყურადღებოდ დატოვება;
- 4.6 მფლობელისათვის **აკრძალულია**:
  - სანთურების გაცხელების შემოწმება ხელის შეხებით;
  - ქურის გაწმენდა ორთქლის საშუალებით;
  - დიდი ხნის განმავლობაში დაუტვირთავად ქურის ჩართვა, ე.ი. როცა მასზე არ არის დადებული ქურჭელი. ამან შეიძლება გამოიწვიოს სანთურების დაზიანება.
  - სანთურებზე 20 კგ-ზე მეტი წონის ქურჭლის დადება;
  - დაზიანებული სანთურების (ნაპრალები სანთურაზე) მქონე ქურით სარგებლობა.
- 4.7 **ყურადღება!** ქურა არ არის განკუთვნილი იმ პირთათვის (ბავშვების ჩათვლით) რომელთაც აქვთ ფიზიკური, ნერვული ან ფსიქიკური გადახრები ან შესაბამისი გამოცდილებისა და ცოდნის ნაკლებობა, გარდა იმ გამოწვევისა, როცა ამ პირებს მეურვეობენ ან უწევს შესაბამის ინსტრუქტაჟს.
- 4.8 **ყურადღება!** მუშაობისას ქურა ცხელდება. არ შეეხოთ ღუმელის გაცხელებულ შიდა ნაწილს!
- 4.9 **ყურადღება!** ღუმელის კარი გააღეთ მხოლოდ მისი სახელურის საშუალებით, რათა არ შეეხოთ მის ცხელ ზედაპირს!
- 4.10 **ყურადღება!** გრილის მუშაობისას ღუმელის კარი ხურდება მაღალ ტემპერატურამდე. არ მიუშვათ მასთან ბავშვები!
- 4.11 **ყურადღება!** სანამ გამოცვლით ღუმელის განათების ნათურას, შეამოწმეთ, რომ ქურა უნდა იყოს გამორთული ელექტროქსელიდან!

жарақатталуға жол бермеу үшін плита желіден ажыратулы болуын тексеріңіз!

4.12 **НАЗАР АУДАРЫҢЫЗ!** Үстел қақпағын ашудан бұрын кез келген сұйықтықтан бүлінулер жойылуға тиіс. Үстел қақпағы жабудан бұрын салқындатылуға тиіс.

4.13 **НАЗАР АУДАРЫҢЫЗ!** Әйнек қақпақ қызған кезде жарылып кетуі мүмкін. Плитаны қақпақпен жабудан бұрын барлық электр конфорканы өшіру керек.

4.14 **НАЗАР АУДАРЫҢЫЗ!** Қызмет ету мерзімі аяқталғаннан кейін (сервистік кітапшаны қараңыз, кепілдік міндеттемелер) плитаны одан әрі пайдалану туралы қорытынды беруге тиіс газ шаруашылығының немесе сервистік қызметтің механигін шақыртыңыз. Олай болмаған жағдайда өзіңізге және айналадағы адамдарға қауіп төндіруіңіз мүмкін.

4.15 Плиталарды жөндеу жөніндегі барлық мәселелер бойынша мамандандырылған шеберханаларға жүгіну қажет.

#### 5 ПЛИТАНЫҢ ҚҰРЫЛЫСЫ

5.1 Плита құрамына есігі11 бар духовка 13 және сырғымалы жәшік10 кіретін (Б.1-сурет) тумба түрінде жасалды.

5.2 Плитаның жұмыс үстелінде 1 шойын электр конфоркалар2 орнатылған. Үстел мен корпус шарнирлер арқылы жалғанған,бұл конфоркалар мен қуатты ауыстырып қосқыштарды шолу, мон-таждау үшін оны көтеруге мүмкіндік береді. Үстел бұрандалармен бекітіледі және қақпағы 16 бар.

5.3 **4.01-**модельді плитаның духовкасында үш ТЭҚ бар: қуаты 0,8 кВт ТЭҚ4 (Б.1-сурет) және грильдің қуаты 1,8 кВт ТЭҚ5 духовканың жоғарғы бөлігінде орнатылған; қуаты 1,2 кВт ТЭҚ12 төменгі бөлігінде, түбінің астында; **4.00-**моделіндегі гриль ТЭҚ-сынан басқасы осындай ТЭҚ-лар.

5.4 Духовканы оның жоғарғы қабырғасына орнатылып, әйнек бұрандалы қорғаныс қаптамамен жабылған шам 7 жарықтандырады.

5.5 **4.01-**модельді плитаның духовкасында грильге арналған жабдық; аспа 6 және тұтқалы істік 8 бар.

5.6 Духовканың бүйірлік қабырғаларында жайпақ табаны 14 қажетті деңгейде орналастыруға арналған қуыстар (Б.1-сурет) және нан өнімдерін пісіруге арналған ыдысты орналастыруға арналған духовка торы бар.

5.7 Духовканың есігі 11 екі термоберік әйнекпен қапталған. Бұл тамақ дайындау процесін көзбен көріп бақылауға мүмкіндік береді.

5.8 Плитаның төменгі бөлігінде ыдыс пен духовканың мүлкін (таба, торлар) сақтауға арналған сырғымалы жәшік 10 орналасқан. Қосалқы бөліктің есігі Б.7-суретіне сәйкес ашылады. Есікті ілмектер қосылғанға дейін жабу керек.

5.9 Плита реттелетін төрт аяқпен 9 (Б.1-сурет) жабдықталған. Олардың көмегімен үстел1 гори-зонтальды күйге келтіріледі.

5.10 Алдыңғы панельде 3 басқару және жұмыс режимдерін индикациялау органдары орналасқан.

#### 6 БАСҚАРУ ЖӘНЕ ИНДИКАЦИЯ ОРГАНДАРЫ

6.1 Басқару және индикация органдары бар басқару панелі Б.2-суретте көрсетілген.

6.2. Духовка ТЭҚ ауыстырып қосқышының тұтқасы (Б.3 а – сурет - **4.00-**модель үшін, Б.3б – сурет - **4.01-**модель үшін ) жұмыс режимін таңдауға арналған.

Бұл тұтқа басқару панеліне шартты графикалық белгілері салынған және Б.3-суретте көрсетілген духовканың жұмыс режимдерінің бірін орнатуға мүмкіндік береді.

##### ЕСКЕРТУ:

1 Ең болмағанда ТЭҚ-лардың біреуі қосулы болса, духовканың шамы ауыстырып қосқыштың1 (Б.2-сурет) барлық күйлерінде қосулы қалады.

2 Плитада 15 Вт шағын қуатты электр шамы қолданылады, сондықтан 2 кВт духовка жұмысы кезінде оның тұрақты қосулы болуы электр энергиясы шығынын елеулі түрде арттырмайды.

6.2.1 Духовка ТЭҚ-терін қосу комбинациялары мен тұтынылатын қуат 3-кестеде берілді. Ақпарат **4.00-**модель үшін толық көлемде, **4.01-**модель үшін – оның ауыстырып қосқышының ықтимал күйлері үшін ішінара жарамды (Б.3б-сурет).

6.2.2 **4.01-**модельде гриль ТЭҚ қуаты - 1,8 кВт. Гриль ТЭҚ-мен бірге өзге ТЭҚ-лар қосылмайды.





**ცხრილი 3 -** ლუმელის ტენების ჩართვის კომბინაციები

გადამრთველის მდგომარეობა	ლუმელის ტენების მდგომარეობა და მოხმარებული სიმძლავრე, კვტ.		ლუმელის ტენების ჯამური სიმძლავრე, კვტ.
	ზედა ტენი	ქვედა ტენი	
	გამორთულია 0	გამორთულია 0	0
	ჩართულია 0,3	ჩართულია 0,2	0,5
	ჩართულია 0,8	გამორთულია 0	0,8
	გამორთულია 0	ჩართულია 1,2	1,2
	ჩართულია 0,8	ჩართულია 1,2	2,0

6.4 მაგიდის სანთურების გადამრთველი სახელურები (ნახაზი Б.5) განვირობებულია სანთურების ჩასართავად და მათთვის ტემპერატურის მისანიჭებლად. მდგომარეობაში «0» სანთურა გამორთულია. მდგომარეობებში «1», «2», «3», «4», «5», «6» სანთურა ჩართულია, ამასთან რაც დიდია ციფრი, მით მეტია სანთურას მოხმარებული სიმძლავრე. **მათი მოპირაობა წრიულია ნებისმიერი მიმართულებით.** სანთურების საორიენტაციო სიმძლავრე, მათი სახელურების სხვადასხვა მდგომარეობისათვის მოცემულია ცხრილში 4.

**ცხრილი 4 -** სანთურას სიმძლავრის ცვლილება

ელექტროსანთურა	საორიენტაციო სიმძლავრე, ვტ., გადამრთველის სახელურის მდგომარეობისას						
	«0»	«1»	«2»	«3»	«4»	«5»	«6»
∅ 145 მმ; 1,0 კვტ.	0	100	160	250	500	750	1000
∅ 180 მმ; 1,5 კვტ.	0	135	220	300	850	1150	1500

6.5 ლუმელის ჩართვის ინდიკატორი 7 (ნახაზი Б.2) ანათებს, როცა ჩართულია მისი ნებისმიერი გამაცხელებელი ან გრილი ქურამი ЭП-4.01, ან ჩართულია განათების ნათურა, ე.ი. ლუმელის ტენების გადამრთველების სახელურები არ დგას «0»-ზე.

6.6 მაგიდის სანთურის ჩართვის ინდიკატორი 8 (ნახაზი Б.2) ანათებს როცა ჩართულია მაგიდის ნებისმიერი სანთურა. ე.ი. მაგიდის ნებისმიერი სანთურის 3, 4, 5, 6 გადამრთველების სახელური არ არის «0»-ზე.

**7 მუშაობის დაწყება**

**7.1 ყურადღება! ქსელში ქურის ჩართვა უნდა მოახდინოს შესაბამისი სამსახურების სპეციალისტმა ან შესაბამისი სერვისცენტრების წარმომადგენელმა. სამუშაო სრულდება მფლობელის ბარჯებით.**

**ყურადღება! ქურა უშუალოდ უნდა დაიდგას სამზარეულოს იატაკზე, არ შეიძლება მისი სხვა საგანზე დადგმა.**

7.2 დენის ქსელში ჩასართავად ქურას აქვს სპეციალური თერმომდგრადი ელექტროსადენი. ამ სადენის დაზიანებისას, ხიფათის თავიდან აცილების მიზნით, სადენი უნდა შეიცვალოს მწარმოებლის ან სერვისის სამსახურის მიერ.

7.3 თუ ქურის კომპლექტში შედის მეტალის ან მინის თავსახური, ის უნდა დააყენოთ ქურის მაგიდაზე. მეტალის სახურავის დაყენებისას ვარიანტი 1 (ნახაზი Б.6) ლუმელიდან ამოიღეთ მაკომპლექტებელის პაკეტი სახურავის კრონშტეინებით. კრონშტეინი უნდა ჩამოაგვათ მისი ჭრილით მაგიდის ბორტზე ბოლომდე და მათზე მიაშარეთ სახურავი. ვარიანტი 2 მეტალის სახურავის დაყენებისას კრონშტეინები ჩააყენეთ სახურავის ნახვრეტებში. მინის სახურავის დააყენეთ Б.8 ნახაზის მიხედვით: კრონშტეინების ჭრილებში ჩასვით მინის სახურავზე მიმაგრებული პატარა ფეხები. ქურის მეტალის ფარით კომპლექტაციისას მისი მონტაჟი ხორციელდება ჰანჭიკების საშუალებით.

7.4 ქურის ყველა გადამრთველის სახელურები დააყენეთ მდგომარეობაში – «0» (გამორთულია).  
7.5 ჩართეთ ქურა ელექტროქსელში.  
7.6 პირველი მოხმარების წინ აუცილებელია:

**1-КЕСТЕ – КОНФОРКАЛАРДЫҢ СИПАТТАМАСЫ**

Үстелде орналасуы	Диаметр, мм	Электр конфорка түрі	Қуаты, кВт
Оң жақтағы жақыны	180	ЕКЧ–180–1,5/220	1,5
Оң жақтағы алысы	145	ЕКЧ–145–1,0/220	1,0
Сол жақтағы жақыны	180	ЕКЧ–180–1,5/220	1,5
Сол жақтағы алысы	145	ЕКЧ–145–1,0/220	1,0

немесе төменгі ғана қосуға мүмкіндік береді.  
2.9 Плитаның термореттегіші духовкадағы қызуды плюс 50 - плюс 330°C аралығында бірқалыпты реттеуге мүмкіндік береді. Температураны реттеу дәлсіздігі - ± 15°C.

2.10 4.00-модельді плитада духовканы қосқан кезде үстелдің қуаты 1,5 кВт сол жақ алыс конфоркасын ажырату көзделген.

2.11 Духовканың көлемі кемінде 57 дм³.

2.12 Плита көлемі (көтеріліп тұрған алдыңғы және артқы қызмет көрсету және сәндік элементтерін ескермегенде):

- биіктігі (үстелдің жоғарғы бетіне дейін).....860 ± 5 мм;
- тереңдігі .....600 ± 5мм;
- бүйірлік қабырғаларының жиектері бойынша ені .....500 ± 5 мм.

2.13 Плитаның құрамдас бұйымдарымен бірге салмағы: 4.00-МОДЕЛЬ - 38,0 кг, 4.01-МОДЕЛЬ - 39,0 кг артық емес.

Плитаның нақты салмағының (таза салмағы/жалпы салмағы) қорапта көрсетілген және кесте берілген салмақтан ауытқуы сәйкесті нормативтік құжаттар бойынша жұқа табақты металл қалыңдығындағы рұқсат етілетін ауытқулармен, материал тығыздығына байланысты қорап салмағының рұқсат етілетін ауытқуларымен негізделеді.

2.14 Электр плиталардағы күміс пен түрлі-түсті металдардың болуы туралы мәліметтер А-қосымшасында берілген.

**3 ЖЕТКІЗІЛЕТІН КЕШЕН**

3.1. Жеткізу жиынтығына құрамдас бұйымдарымен(2-кесте) бірге қаптамадағы электр плита (Б.1-сурет), пайдалану бойынша нұсқаулық және сервистік кітапша кіреді.

**2-КЕСТЕ - ПЛИТАЛАРДЫҢ ҚҰРАМДАС БҰЙЫМДАРЫ**

Поз.	Құрамдас бұйым	Модельдер, орындалуына қарай ХА/ХВ (Х- 1-7 цифрлар)	
		ЭП-4.00	ЭП-4.01
6	Аспа**	-	1
8	Тұтқасы бар істік**	-	1
15	Жайпақ таба*	1/-	1/-
16	Духовканың торы*	1	1
17	Қалқан	орындалуына қарай (2а-кестені қараңыз)	
18	Үстелдің метал қақпағы	орындалуына қарай (2а-кестені қараңыз)	
19	Үстелдің әйнек қақпағы	орындалуына қарай (2а-кестені қараңыз)	
-	Қалқанды бекіту бөлшектерінің жиынтығы**	орындалуына қарай (2а-кестені қараңыз)	
-	Үстелдің метал қақпағын бекіту бөлшектерінің жиынтығы**	орындалуына қарай (2а-кестені қараңыз)	

\* – құрамдас бұйымдар духовкада;

\*\* – полиэтилен пакетке салынған құрамдас бұйымдар духовкада.

**Назар аударыңыз! Дайындаушы зауыт плита сатылып кеткен соң, жиынтығының түгел еместігіне кінәрат талап қабылдамайды!**



ქათმის შიგანი	180 - 190
ქათამი	240 - 270
თევზი	175
პიცა	220

8.13 ხილის, სოკოს გაშრობა წარმოებს ღია კარში ტენების დაბალი სიმძლავრით ჩართვის დროს.  
 8.14 გრილის მოხმარება **(3მ-4.01)**  
 8.14.1 გრილის გამაცხელებელი ელემენტი ასხივებს ინფრაწითელ გამოსხივებას, ისევე, როგორც ნახშირი. ეს გამისხივება უშუალოდ აცხელებს ხორცის ზედაპირს (ჰაერი მცირედ ცხელდება). ხორცზე წარმოიქმნება ყავისფერი ზედაპირი, რაც ხორცს უნარჩუნებს სირბილესა და წვნიანობას. გრილი იდეალურია ისეთი კერძების მოსამზადებლად, რასაც ჭირდება მაღალი ტემპერატურა, მაგ. ხბოს ხორცი, ქათამი, ფილე დასხვ.  
 8.14.2 როდესაც გრილი ჩართულია, ელექტროენერჯის ეკონომიისათვის აუცილებელია, რომ ღუმელის კარი იყოს დახურული.

**ყურადღება! დაუშვებელია ღუმელითა და გრილით ერთდროული სარგებლობა!**

8.14.3 გრილის მეშვეობით სხვადასხვა კერძების მოსამზადებლად აუცილებელია:  
 - საფარი 6 (ნახაზი A.1) უნდა დავაყენოთ ღუმელში;  
 - ავაწყოთ პლასტმასის სახელურიანი შამფური 8 , ავაცვათ მასზე ხორცი ან ქათამი და სხვ. და დავამაგროთ ორი ჩანგლით, რომელიც კომპლექტშია შამფურთან.  
 - შამფურის წვერო დავაფიქსიროთ ღუმელის უკანა ნაწილში არსებულ ნახვრეტში, ხოლო მისი მეორე მხარე მგორავთან ერთად ჩამოვდეთ საფარზე;  
 - ამხრახნეთ შამფურიდან სახელური და დახურეთ კარი;  
 - გადამრთველის სახელური 1 (ნახაზი B.2) მდგომარეობაში  , ამ დროს ჩართვება გრილის ტენი და შამფურის ძრავა (შამფური დაიწყებს ტრიალს). ტემპერატურის რეგულატორის სახელურით 2 დააყენეთ სასურველი ტემპერატურა;  
 - კერძის დამზადების შემდეგ რეგულატორის სახელური 1 გადაიყვანეთ მდგომარეობაში «0», გააღეთ ღუმელის კარი, მიახრახნეთ შამფურს სახელური, ფრთხილად მოხსენით შამფური სამაგრიდან და გამოიღეთ ღუმელიდან.

8.15 თუ საჭიროა ტენების ჩართვის გარეშე განათების ნათურის ჩართვა, ტენების გადამრთველის სახელური გადაჰყავთ მდგომარეობაში .

**8.16 ყურადღება! ქსელის კაბელების და ქურის გადახურების თავიდან ასაცილებლად არ დაუშვათ მისი მუშაობა ერთდროულად ჩართული ღუმელითა და მაგიდის სანთურებით.**

**9 ელექტროქურის მოვლა**

9.1 ქურის ემალირებული ზედაპირები უნდა გაწმინდოთ თბილი საპნოანი წყლით და შეაშროთ რბილი ხელსახოცით.

**ქურის გაწმენდის წინ გამოართეთ ის ელექტროქსელიდან!**

9.2 ქურის ზედაპირს პიცის ლაქები უნდა მოაშოროთ მის გამრობამდე. არ დატოვოთ ქურის ემალის დეტალების ზედაპირებზე მჟავას შემცველი სითხეები (ლიმონის წვენი, ძმარი, ყურძნის წვენი და სხვ.).

9.3 ღუმელის ყველა ელემენტი, მისი ძირი, კედლები, კარის მიწა, ასევე ქურის გარე ზედაპირი, მისი სანთურები უნდა გაიწმინდოს სოდის სუსტი ხსნარით ან თბილი საპნოანი წყლით.

9.4 ქურის წმენდისას არ გამოიყენოთ აბრაზული ფხვნილები, ასევე ქლორის, მჟავების და სხვა აგრესიული ნივთიერებების შემცველი საწმენდი საშუალებები, რომელთაც შეუძლიათ ქურის ელემენტების დაზიანება.

**10 შენახვისა და ტრანსპორტირების წესები**

10.1 დაყენებამდე მომხმარებელმა ქურა უნდა შეინახოს ქარხნული შეფუთვით სათავსოში, სადაც გარემოს ტემპერატურაა +1 დან +40 °C-მდე. ფარდობითი ტენიანობა – 80 % 25 °C-ზე. ჰაერი არ უნდა შეიცავდეს მჟავებს და სხვა მავნე აურებს, რაც ცუდად მოქმედებს მეტალზე.

10.2 საწყობში ქურები უნდა ეწყოს არაუმეტეს სამ ოარუსზე.

10.3 ქურების ტრანსპორტირება უნდა მოხდეს მხოლოდ ქარხნული შეფუთვით და ვერტიკალური მდგომარეობით. არ უნდა დაზიანდეს მექანიკურად.

10.4 თუკი ძველი ქურა უკვე გადასადგებია, უნდა გააკეთოთ ისე, რომ ის სახმარად არ იყოს ვარგისი. მოაჭერით მას ყველა ელექტროსადენი.

10.5 ქურის უტილიზაციის უფრო დაწვრილებითი ინფორმაციისათვის უნდა მიმართოთ მართვის ადგილობრივ ორგანოებს, შესაბამის სამსახურებს ან იმ მაღაზიას, სადაც ქურა გაქვთ შექმნილი.

**11 შესაძლებელი გაუმართაობა და მათი აღმოფხვრის მეთოდები**

11.1 შესაძლებელი გაუმართაობები და მათი აღმოფხვრის მეთოდები მოცემულია ცხრილში 6.  
**ყურადღება! გაუმართაობების აღმოსაფხვრელი საშუალების ჩატარების წინ გამოართეთ ქურა ელექტრიქსელიდან!**

11.2 ქურის ყველა გაუმართაობა, რაც არ არის მოცემული ცხრილში 5, აღმოფხვრება მხოლოდ შესაბამისი სარემონტო ორგანიზაციებისა და სერვისცენტრების სპეციალისტების მიერ.  
 11.3 კვების სადენის დაზიანებისას, ზიფათის თავიდან აცილების მიზნით, ის უნდა შეცვალოს მწარმოებელმა ან შესაბამისმა სერვისცენტრების სპეციალისტებმა ან კვალიფიცირებულმა პერსონალმა.  
 11.4 უკრანის საგადასახადო კოდექსის 140-ე მუხლის შესაბამისად –“მომხმარებლისათვის საგარანტიო ნივთის შეცვლა ან მომსახურება“ მომხმარებელი წარმოადგენს საგარანტიო ტალონს და თავის მონაცემებს (სერვისის წიგნი – ფორმები 3 და 4-გარანტი).

**ცხრილი 6 - შესაძლებელი გაუმართაობები**

გაუმართაობები, მათი გამოვლინება და დამატებითი ნიშნები	ალბათური მიზეზი	აღმოფხვრის მეთოდი
ქსელში მუშაობს ჩართული ქურა არ	ქსელში ძაბვის არარსებობა	შემოწმეთ კონტაქტის არსებობა
	არაა კონტაქტი როზეტთან	ადადგინეთ კონტაქტი
სანთურა არ ირთვება	არასწორი ჩართვა	დარწმუნდით, რომ თქვენ აბრუნებთ ამ სანთურას სიმძლავრის მარეგულირებლის სახელურს
ღუმელი არ ხურდება	არასწორი ჩართვა	შემოწმეთ, ჩართულია თუ არა ქურა ელქსელში ან სწორადაა თუ არა ღუმელი ჩართული
კერძის მომზადება დიდხანს გრძელდება	არასწორადაა არჩეული სანთურას სიმძლავრე	სანთურას სიმძლავრის მარეგულირებლის სახელური დააყენეთ მაქსიმალურ მდგომარეობაში
ღუმელი ბოლს უშვებს	ღუმელი დაბინძურდა	ღუმელი რეკომენდებულია გაიწმინდოს მისი ყოველი ხმაურების შემდეგ, რადგან კერძის დამზადებისას ღუმელში რჩება წვის პროდუქტები, რომლებიც შემდგომში იწვევენ ბოლის გამოყოფას.
განათების ნათურა არ ანათებს	ნათურა გადაიწვა	შემოწმეთ ძაბვა ქსელში ნათურას მოხსენით დამცავი (მოზრუნებით საათის საწინააღმდეგო მიმართულებით), მოხსენით და შეცვალეთ ნათურა

**შენიშვნა -** ღუმელის გასანათებლად გამოიყენება 15 ვტ. სიმძლავრის ნათურა, ცოკოლის ტიპით “Mignon”, რომელიც მუშაობს 300 °C (T300)-ზე.

**12 დაყენების თანამიმდევრობა**

**სრულდება მხოლოდ სერვისის სპეციალისტების მიერ.**

12.1 ქურას და მის კომპლექტაციას მოაძვრეთ შესაფუთი მასალა. შეუვარების ელემენტები (პენოპოლისტირები, ფირი, მეტალის სამაგრები) შესაძლოა სასიფათო იყოს ბავშვებისათვის, ამიტომ სწრაფად გადაადგეთ ან შეინახეთ ბავშვებისათვის მიუწვდომელ ადგილზე. დარწმუნდით იმაში, რომ თქვენი ქურა არ არის დაზიანებული და სრულადაა დაკომპლექტებული.

12.2 **ყურადღება!** ქურის გადაადგილებისას აკრძალულია მისი აღება სახელურების მეშვეობით. მისი გადაადგილებისას ღუმელის კარი უნდა იყოს ღია მის ზედა ნაწილს უნდა მოვკიდოთ ხელი.

12.3 ქურა უნდა დავაყენოთ კედლიდან არანაკლებ 20 მმ-ს დაშორებით. შესაძლებელია დადგეს სამხარეულო ავეჯთან, თუკი ავეჯის სიმაღლე არ აღემატება ქურის სიმაღლეს.

თუ ქურა დგება სამხარეულო ავეჯთან ახლოს, საჭიროა დამატებითი იზოლაცია.

12.4 ქურის ფეხების 9 (ნახაზი B.1) რეგულირებით, მაგიდა 1 დავაყენოთ ჰორიზონტალურ მდგომარეობაში.

**ყურადღება! ქურა უშუალოდ უნდა დაიდგას სამხარეულოს იატაკზე, არ შეიძლება მისი სხვა საგანზე დადგმა.**

12.5 ელექტროქსელში ქურის ჩართვა შესაძლებელია ორი მეთოდით: მეთოდი 1: სამპოლუსიანი ჩამრთველით (40A, 220V) რომელიც უნდა შეუერთდეს ქურის ქსელის კაბელს და შესაბამის როზეტს, რაც დამონტაჟებულია კედელზე. კონტაქტზე  $\perp$  უნდა იყოს მიმარგებული ელექტროსადენზე უფრო გრძელი დამამიწებელი სადენი.

მეთოდი 2: ორნახიანი გადამრთველით (40A, 220V) კონტაქტებს შორის მინიმალური მანძილით 3 მმ.

**დამამიწებელი სადენი არ უნდა იყოს გაყოფილი გადამრთველით!**