



ГАЗОВЫЕ ВСТРАИВАЕМЫЕ
ВАРОЧНЫЕ ПОВЕРХНОСТИ

RU

ИНСТРУКЦИЯ

по установке,
эксплуатации и уходу

Модели

PG-301, PG-303, PG-305BL, PG-305WH, PG-452BL,
PG-452WH, PG-602, PG-606BL, PG-606IV, PG-608BL,
PG-608WH, PG-609, PG-611BL, PG-613, PG-613BL,
PG-613WH, PG-620, PG-620BL, PG-620WH, PG-625,
PG-625BL, PG-625WH, PG-801,
комбинированные PG-641, PG-641BL

ГАЗ КІРІСТІРІЛЕТІН
ӨЗІРЛЕУ БЕТТЕРІ
орнату, пайдалану
және күту

KZ

НҰСҚАУЛЫҒЫ

Үлгілер

PG-301, PG-303, PG-305BL, PG-305WH, PG-452BL,
PG-452WH, PG-602, PG-606BL, PG-606IV, PG-608BL,
PG-608WH, PG-609, PG-611BL, PG-613, PG-613BL,
PG-613WH, PG-620, PG-620BL, PG-620WH, PG-625,
PG-625BL, PG-625WH, PG-801,
аралас PG-641, PG-641BL

RU	1
KZ	19

Уважаемый, покупатель!

Мы благодарим Вас за выбор газовой варочной поверхности швейцарской торговой марки MBS. Пожалуйста, внимательно ознакомьтесь с настоящей Инструкцией перед началом пользования.

Монтаж и подключение варочной поверхности должны быть произведены только квалифицированным специалистом в соответствии с правилами, изложенными в настоящей Инструкции. Производитель (поставщик) не несет ответственность в случае поломки или повреждения изделия в результате несоблюдения настоящей Инструкции.

Настоящая инструкция была разработана для обеспечения вашей безопасности и безопасности окружающих. Поэтому, мы просим вас внимательно ее прочитать, перед тем как устанавливать прибор и начать им пользоваться. Сохраните данную инструкцию, чтобы при необходимости обращаться к ней впоследствии. Если прибор будет продан или передан другому лицу, удостоверьтесь, что данная инструкция была передана новому владельцу.

Установка

- Установка прибора и его подключение к электрической и газовой сетям должны выполняться только **КВАЛИФИЦИРОВАННЫМ ПЕРСОНАЛОМ**. Перед выполнением любых операций, важно проверить, что прибор **ОТКЛЮЧЕН** от электрической сети.
- Недопустимо пытаться изменить характеристики данной продукции.
- После того как прибор был распакован, убедитесь, что он не имеет повреждений и электрические контакты в идеальном состоянии. В противном случае, свяжитесь с продавцом.
- Производитель не несет ответственность за несоблюдение техники безопасности.
- Убедитесь, чтобы вблизи прибора обеспечивалась свободная циркуляция воздуха. Плохая вентиляция приведет к недостатку кислорода
- Убедитесь, что к прибору подведен тип газа, который указан на соответствующей маркировочной табличке рядом с трубой для подключения к газовой магистрали.
- Использование прибора приводит к повышению температуры и влажности в помещении, в котором он установлен. Обеспечьте хорошую вентиляцию (или установите вытяжку с воздуховодом).
- Если устройство интенсивно используется на протяжении длительного времени, то эффективность вентиляции следует увеличить или повысить мощность вытяжки.
- Прибор должен подключаться к сети с заземлением.
- Перед тем, как начать использовать прибор, снимите все ярлыки и защитную пленку снаружи и внутри прибора.

Эксплуатация

- Данная продукция разработана для приготовления пищи, для непрофессионального использования. Ее не следует использовать для иных целей.
- После использования прибора, убедитесь, что все ручки управления находятся в положении “ЗАКРЫТО” или “ВЫКЛЮЧЕНО”.
- Если вы используете электрическую розетку рядом с данным прибором, позаботьтесь, чтобы кабели используемых вами приборов не касались его и находились достаточно далеко от горячих частей прибора.
- Никогда не используйте данный прибор для обогрева помещения.

Безопасность детей

- Данный прибор должен использоваться только совершеннолетними людьми. Позаботьтесь о том, чтобы дети не имели доступа к прибору.
- Открытые части данного прибора нагреваются при приготовлении пищи и остаются горячими в течение некоторого времени после выключения. Не подпускайте детей к прибору, пока он не остынет.

Очистка и обслуживание

- Поддерживайте прибор в чистом состоянии. Загрязнения пищевыми остатками недопустимо, т.к. может привести к риску возникновения пожара.

Сервисное обслуживание и запасные части

- В случае возникновения неисправностей. Никогда не пытайтесь самостоятельно чинить прибор. Неквалифицированный ремонт может привести к повреждениям и несчастным случаям. В первую очередь обратитесь к содержанию данного руководства. Если вы не смогли найти в нем необходимой информации, обратитесь в ближайший сервисный центр. Сервисное обслуживание данного прибора должно производиться только в авторизованном техническом сервисном центре. Всегда требуйте использования оригинальных запчастей.

Утилизация прибора

- Прибор произведен из материалов, являющихся экологически безопасными. Приняв решение о замене прибора новым, обратитесь в организации, занимающиеся утилизацией данного вида техники.
- Пожалуйста, внесите свой вклад в защиту окружающей среды.

СОДЕРЖАНИЕ

Для пользователя

1. ОПИСАНИЕ ВАРОЧНОЙ ПОВЕРХНОСТИ
2. ИНСТРУКЦИЯ ПО ИСПОЛЬЗОВАНИЮ
3. ОЧИСТКА И ОБСЛУЖИВАНИЕ

Для специалиста по установке

4. ТЕХНИЧЕСКИЕ ХАРАКТЕРИСТИКИ
5. ИНСТРУКЦИИ ДЛЯ СПЕЦИАЛИСТА ПО УСТАНОВКЕ
6. ЭЛЕКТРИЧЕСКИЕ ПОДКЛЮЧЕНИЯ
7. ПЕРЕНАЛАДКА ПОД РАЗЛИЧНЫЕ ТИПЫ ГАЗА
8. МОНТАЖ
9. ГАРАНТИЯ



1. ОПИСАНИЕ ВАРОЧНОЙ ПОВЕРХНОСТИ¹

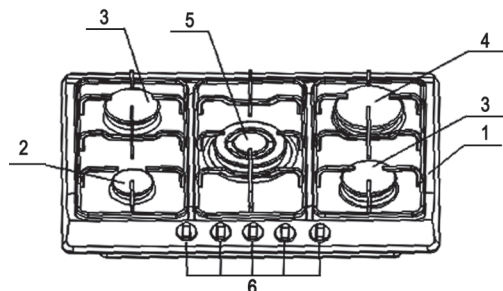

1. Варочная поверхность
2. Маленькая вспомогательная конфорка
3. Средняя полубыстрая конфорка
4. Большая быстрая конфорка
5. Конфорка "Тройная корона"
6. Ручки управления конфорками

2. ИНСТРУКЦИЯ ПО ИСПОЛЬЗОВАНИЮ

Ручки управления²

Символы на ручках управления имеют следующее значение:

● Нет подачи газа

 Максимальная подача газа

 Минимальная подача газа



(Символ присутствует в модификации с электроподжигом, интегрированным в ручку управления)

ВНИМАНИЕ!!!

Все рабочие положения прибора находятся в промежутке между положениями максимальной и минимальной подачи газа. Никогда не устанавливайте ручку в положение между максимальным и закрытым положениями.



Рис. 1

A – Крышка рассекателя

B – Свеча розжига

C – Термопара

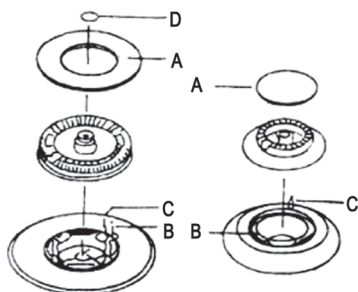
D – Крышка рассекателя "Тройной короны"

¹ – Ваш прибор может иметь внешние и технические отличия от указанного на картинке, содержать лишь часть компонентов, обозначенных в пункте 2 - 5.

² – Символы на ручках вашего прибора могут незначительно отличаться от указанных.

Двойная конфорка “Тройная корона”¹

- Нет подачи газа



Максимальная подача газа
через центральный рассекатель



Максимальная подача газа
одновременно через центральный
и внешний рассекатели



Минимальная подача газа
через центральный рассекатель



Минимальная подача газа
одновременно через центральный
и внешний рассекатели

Розжиг конфорок

- Для облегчения розжига производите его до установки посуды на решетку.
- Для розжига выполните следующее: до конца нажмите ручку управления конфоркой и поверните ее против часовой стрелки до символа “максимальный поток газа” или нажмите кнопку, если прибор имеет электроподжиг.
- После зажжения пламени, удерживайте ручку нажатой около 10 секунд. Это время необходимо для нагрева “термопары” (рис.1-С) и задействования предохранительного клапана, который в противном случае перекроет подачу газа.
- Затем проверьте равномерность пламени и установите ручку на необходимый уровень пламени.
- В случае отключения электропитания, поднесите к конфорке источник пламени и произведите вышеописанные действия.
- Если пламя не зажглось после нескольких попыток, проверьте, правильно ли установлены крышка рассекателя и рассекатель.
- Для выключения пламени, поверните ручку управления по часовой стрелке до символа ●.
- Перед снятием посуды всегда уменьшайте или выключайте пламя.

Правильное использование варочной панели.

Для меньшего расхода газа и большей эффективности, используйте только посуду с плоским дном, имеющую подходящий для конфорок диаметр, как показано в таблице. Также, сразу же после закипания жидкости уменьшите пламя до уровня, необходимого для поддержания кипения.

Конфорка	Минимальный диаметр	Максимальный диаметр
Большая (быстрая)	180 мм	220 мм
Средняя (полубыстрая)	120 мм	200 мм
Маленькая (вспомогательная)	80 мм	160 мм
Тройная корона	220 мм	260 мм

¹ – Символы на ручках вашего прибора могут незначительно отличаться от указанных.

Если во время приготовления используются жиры или масла, тщательно следите за приготавливаемой пищей, т.к. данные вещества могут самовоспламениться при нагревании до высоких температур.

3. ОЧИСТКА И ОБСЛУЖИВАНИЕ

Перед выполнением любой операции по очистке или обслуживанию, отключите прибор от электросети и дайте ему остыть.

Общие замечания

- Регулярно очищайте поверхность с помощью мягкой ткани, слегка смоченной в теплой воде и жидком моющем средстве.
- При сильном загрязнении поверхности используйте имеющиеся в продаже специальные средства.
- Эмалированные детали следует мыть теплой водой с моющим средством: не используйте абразивных материалов, которые могут их повредить.
- Рекомендуется часто мыть крышки конфорок и рассекатели горячей водой с моющим средством, уделяя внимание удалению отложений.
- Решетки можно мыть в посудомоечной машине.
- Для удаления устойчивых пятен, используйте обычные неабразивные моющие средства или имеющиеся в продаже специальные средства. Мы настоятельно рекомендуем не использовать чистящие губки, металлические мочалки и средства, содержащие кислоты.

Свеча электроподжига

- Автоматический электроподжиг конфорки (если установлен) производится с помощью керамической "свечи" и металлического электрода (В на рис.1). Периодически тщательно очищайте эти части конфорки. Дополнительно, для предупреждения проблем с электроподжигом, проверяйте, чтобы полости конфорки не забивались.
- Для удаления отложений из полостей конфорок, снимите крышку и разделите две части (смотрите рисунок 2). После очистки, вновь соедините обе части и установите их на место. Вымой решетку, установите ее на место, проверив правильность расположения.



Рис. 2

4. ТЕХНИЧЕСКИЕ ХАРАКТЕРИСТИКИ

ТИП КОНФОРКИ	Максимальная тепловая производительность	Минимальная тепловая производительность	G20 20 мбар		G30/31 20-30/37 мбар		G30 50 мбар	
	кВт	кВт	Диаметр форсунки мм	Расход м³/ч	Диаметр форсунки мм	Расход м³/ч	Диаметр форсунки мм	Расход м³/ч
Маленькая вспомогательная	1.00	0.30	0.70	0.095	0.50	73	0.43	73
Средняя полубыстрая	1.75	0.65	0.97	0.157	0.65	120	0.58	120
Большая быстрая	3.0	1.0	1.15	0.286	0.85	219	0.75	219
Конфорка тройная корона	3.80	1.30	1.35	0.35	0.97	280	0.77	280

Мощность электрической конфорки (для PG-641, PG-641BL) = 1,5 Кв

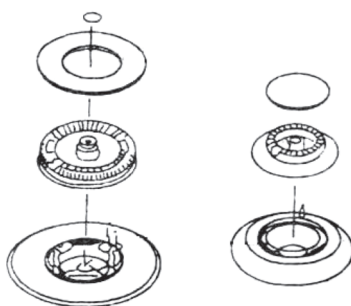
Входное газовое отверстие

G1/2"

Электропитание

Пер. ток 220-240 В 50/60 Гц

Питание от элемента питания

Пос. ток 1.5 v

5. ИНСТРУКЦИИ ДЛЯ СПЕЦИАЛИСТА ПО УСТАНОВКЕ

ВНИМАНИЕ!!!

Данный прибор должен устанавливаться и использоваться только в помещениях с постоянной вентиляцией, соответствующей стандартам.

Установка прибора и его подключение к электрической сети должны выполняться только **КВАЛИФИЦИРОВАННЫМ ПЕРСОНАЛОМ**.

Перед выполнением любых операций, важно проверить, что прибор **ОТКЛЮЧЕН** от электрической сети. Производитель не несет ответственность за ущерб, возникший вследствие неправильной установки прибора или несоблюдения мер предосторожности и техники безопасности.

Помещения для установки

- Для правильной работы газового прибора требуется естественный приток воздуха, необходимого для горения. Воздух должен поступать непосредственно через вентиляционное отверстие в стене. Данные отверстия должны иметь сечение, обеспечивающее ток воздуха не менее $2 \text{ м}^3/\text{ч}$ на каждый КВт мощности.
- Данные вентиляционные отверстия должны быть сконструированы таким образом, чтобы не создавалось никаких препятствий для тока воздуха изнутри или снаружи и расположены близко к полу, предпочтительно с противоположной стороны от места отвода продуктов горения. Если невозможно оборудовать подобные вентиляционные отверстия в помещении, где установлен прибор, необходимый приток воздуха может быть обеспечен из соседнего помещения, при условии, что:
 - данное помещение не является спальней и не представляет опасности;
 - вентиляция между помещением, где установлен прибор, и соседним помещением обеспечивается постоянными вентиляционными отверстиями.

Удаление продуктов горения

Для газовых приборов необходимо удаление продуктов горения с помощью вентиляционного короба, присоединенного к воздуховоду, или использованием на открытом воздухе. Если невозможно установить вентиляционный короб (рис. В), на внешней стене или окне помещения необходимо установить электрическую вытяжку, при условии, что вентиляционные отверстия будут увеличены, чтобы обеспечить приток воздуха, соответствующий расходу вытяжки (рис. С). Для кухни, расход подобной вытяжки должен обеспечивать воздухообмен в 3-5 ее объемов в час. В обоих случаях, запрещается использовать воздуховод, который уже используется для отвода продуктов горения другого прибора.



Рис. А



Рис. В

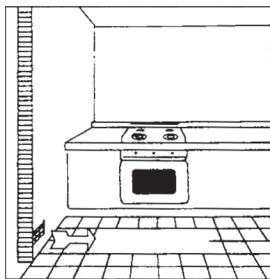

Рис. С

Подключение к газовой сети

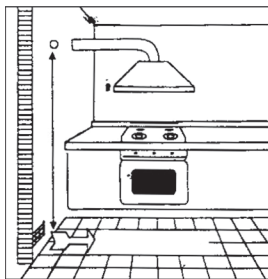
- Подключение к газовой сети должно производиться в соответствии со стандартами. При подключении установите предохранительный кран на конце трубы газовой системы. Прибор протестирован на предприятии и установлен на использование газа, указанного на табличке рядом с трубой для подключения газа. Убедитесь, что тип подаваемого газа соответствует типу, указанному на табличке. В противном случае, следуйте инструкциям в разделе "Переналадка под различные типы газа".

- Для обеспечения максимальной эффективности и минимального расхода газа, убедитесь, что давление подаваемого газа соответствует указанным значениям. Если значение для используемого газа отличается от указанного (или является переменным) отличаются от указанного, необходимо установить подходящий регулятор давления.
- На трубы подвода газа, оснащенную гайкой с резьбой GJ1/2", необходимо установить соединительное колено, по обеим сторонам которого, следует установить прокладки, как показано на рисунке. Прокладки должны соответствовать стандартам. Соедините детали без усилия, направьте колено в нужную сторону и затяните все соединения.

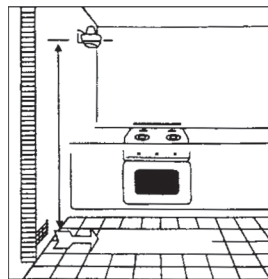
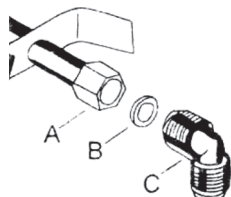

А – Подвод газа с гайкой
 В – Прокладка
 С – Регулировочное колено

Подключение газа

- Выполните подключение газа с помощью жесткой металлической трубы с регулировочными соединениями или с помощью гибкого стального шланга, соответствующего стандартам. Если используется металлическая труба, удостоверьтесь, что она не соприкасается с подвижными частями, во избежание повреждения. Подобную проверку также следует выполнить, если варочная поверхность устанавливается совместно с духовкой.
- Соединение для подвода газа прибора имеет наружную резьбу.
- При выполнении данного подключения, не создавайте нагрузки на прибор.

ВНИМАНИЕ!!!

По завершении подключения, герметичность всех соединений следует проверить с помощью мыльного раствора. Никогда не используйте для этих целей открытое пламя.

6. ЭЛЕКТРИЧЕСКИЕ ПОДКЛЮЧЕНИЯ

- Прибор предназначен для работы с однофазным напряжением питания 230В переменного тока. Подключение должно производиться в соответствии с действующими нормами и правилами.
- Перед выполнением подключения, убедитесь, что:
 - сеть и автомат защиты способны выдержать нагрузку прибора (см. табличку с параметрами).
 - Питающая сеть имеет пригодное для работы заземление в соответствии с действующими нормами;
 - Розетка легко доступна при установленном приборе.

- Установите вилку, соответствующую максимальной мощности прибора и подключите ее в соответствующую розетку.
- Если вы хотите подключить прибор к сети напрямую, следует установить пакетный выключатель с минимальным размыканием контактов 3 мм, который соответствует нагрузке и действующим нормам. Выключатель не должен разрывать цепь желто-зеленого провода.
- Коричневый провод фазы (подключенный к контакту “L”) должен всегда подключаться к фазовому проводу сети.
- В любом случае, питающий кабель нужно располагать таким образом, чтобы он не подвергался нагреву более 50°C выше комнатной температуры.
- Пример правильно прокладки кабеля представлен на рисунке. Кабель закреплен с помощью зажимов по краю мебели, во избежание контакта с прибором под варочной поверхностью.

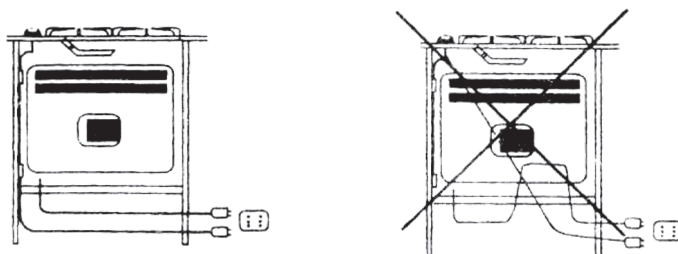

Замена шнура питания

Если шнур питания необходимо заменить, используйте только кабель типа HO5RR-F или HO5RN-F, соответствующие максимальной мощности прибора и рабочей температуре. Дополнительно, желто-зеленый провод заземления должен быть примерно на 2 см длиннее, чем провода фазы и нуля.

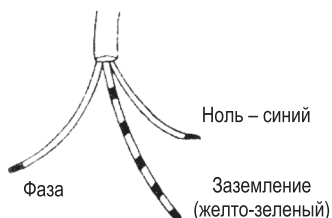

7. ПЕРЕНАЛАДКА ПОД РАЗЛИЧНЫЕ ТИПЫ ГАЗА

Замена форсунок

- Снимите решетку.
- Снимите крышки рассекателей и рассекатели с конфорок.
- С помощью торцевого ключа на 7 мм отверните и снимите форсунки, замените их на форсунки, соответствующие типу используемого газа (см. таблицу).
- Установите на место все снятые детали, выполнив все вышеописанные операции в обратном порядке.

- Затем замените табличку с данными (рядом с трубой подключения к газовой сети) на новую, соответствующую типу используемого газа. Если давление используемого газа отличается от указанного (или является переменным), установите подходящий регулятор давления, соответствующий стандартам.

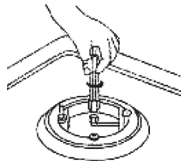

Установка минимального уровня подачи газа

- Зажгите конфорку, как уже было описано.
- Поверните ручку в положение минимального пламени.
- Снимите ручку управления.
- Используя тонкую прямую отвертку, поверните стопорный винт, расположенный рядом со стержнем вентиля (см. рис. В). В результате должно образоваться маленькое ровное пламя, равномерное по всей окружности конфорки. Для двойной конфорки "Тройная корона" (см. рис. А) винт 1 регулирует центральный рассекатель, винт 2 оба рассекателя.
- По окончании, проверьте, чтобы пламя не гасло при быстром повороте ручки управления из положения максимума в положение минимума.

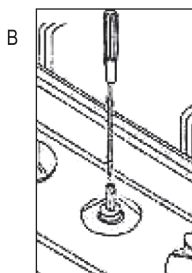
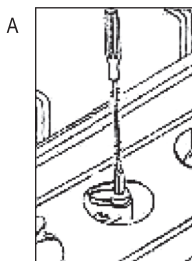

8. МОНТАЖ

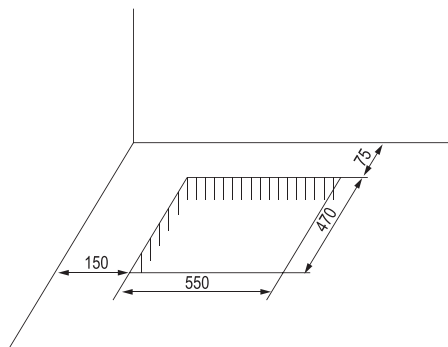
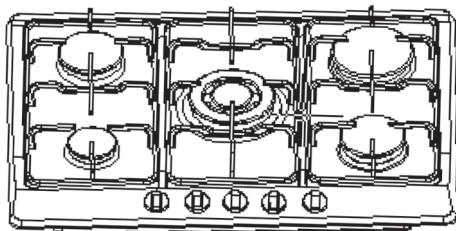

- Данные варочные поверхности разработаны для установки в столешницу глубиной 600 мм.
- Любые боковые панели мебели выше варочной панели должны располагаться на расстоянии не менее 150 мм от отверстия для встраивания варочной поверхности.
- Размеры варочной поверхности и отверстия для встраивания показаны на рисунке.

Установка и крепление

- Перед установкой варочной панели в отверстие для встраивания, разместите по краю поверхности специальную прокладку.
- Важно распределить прокладку равномерно, без зазоров и нахлестов, для предотвращения попадания жидкости под варочную поверхность.
 - Снимите крышку и конфорки и переверните варочную панель, стараясь не повредить свечи розжига и термопары.
 - Разместите прокладку по краю варочной поверхности как показано на рисунке.
 - Установите варочную панель в отверстие для встраивания и вдавите ее, чтобы поверхность плотно легла на шкафчик, как показано на рисунке. Боковые пружины удержат ее на месте.

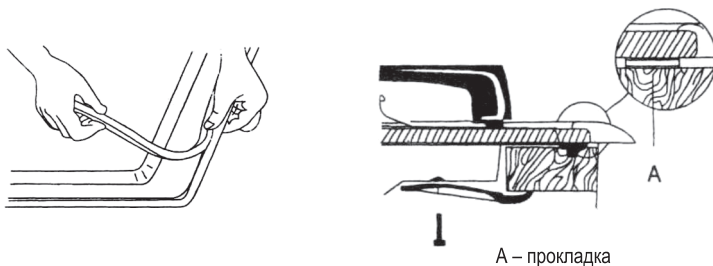

Варианты установки

На шкаф с дверью

- При сборке шкафа необходимо соблюдать меры для предотвращения его контакта с корпусом варочной поверхности, который во время работы сильно нагревается. Рекомендуемый способ установки, чтобы избежать этой проблемы, показан на рисунке.
- Панель под варочной поверхностью должна легко сниматься для обеспечения свободного доступа к варочной поверхности в случае сервисного обслуживания.

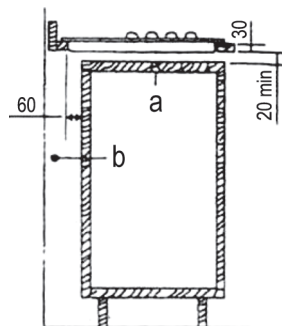

a – передвигаемая панель
b – пространство для соединения

На шкаф со встроенной духовкой

- Отделение для установки должно иметь размеры, показанные на рисунках 1 и 2, и иметь возможность для обеспечения достаточной вентиляции. Два возможных способа установки, позволяющие избежать перегрева, показаны на рисунках 3 и 4.
- Электрические подключения варочной панели и духовки должны быть отдельными, как по соображениям электрических подключений, так и для упрощения снятия духовки.
- Навесная мебель и вытяжные короба должны располагаться на расстоянии не менее 650 мм над варочной поверхностью.



Рис. 1



Рис. 2

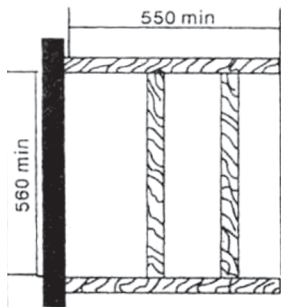

Рис. 3

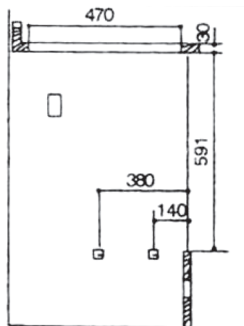

Рис. 4

PG-301

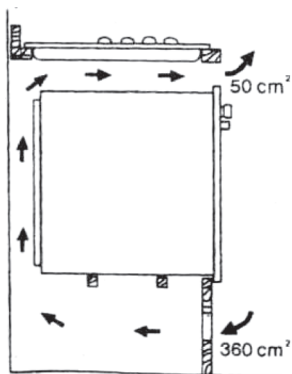

PG-303

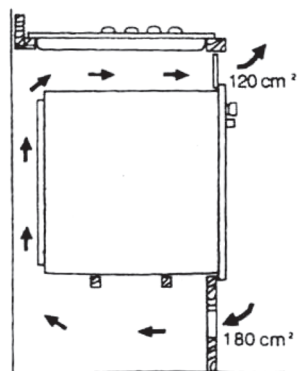
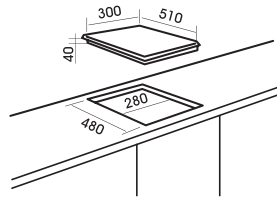
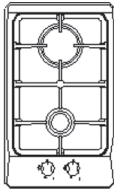
PG-305BL, PG-305WH

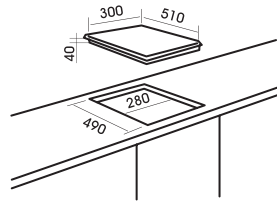
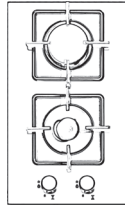
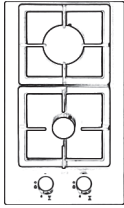

PG-602

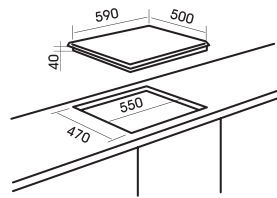
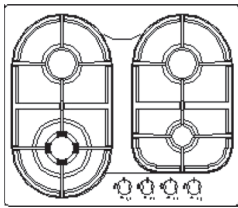

PG-452BL, PG-452WH

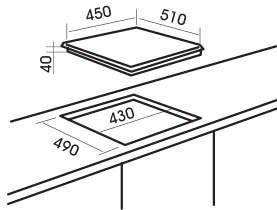
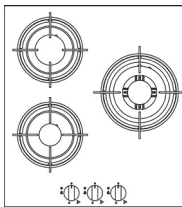

PG-606, PG-606WH

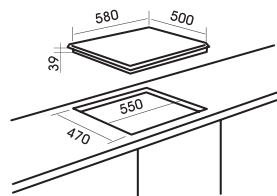
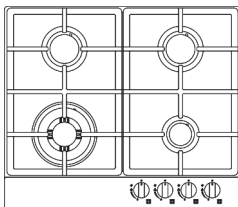

PG-608BL, PG-608WH

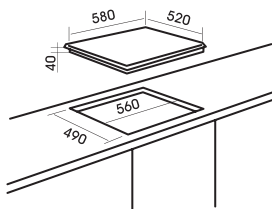
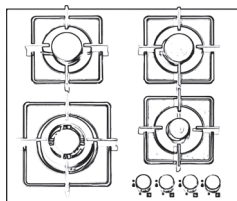

PG-611BL

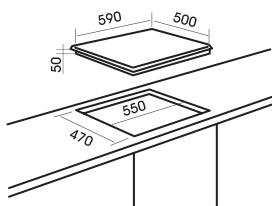
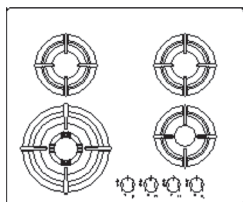

PG-609

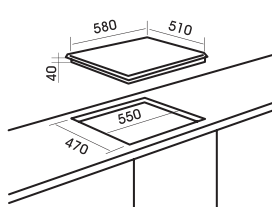
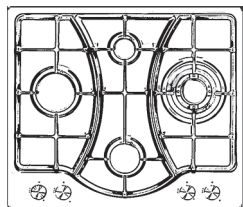

PG-613, PG-613BL, PG-613WH

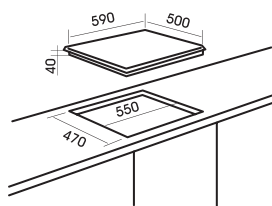
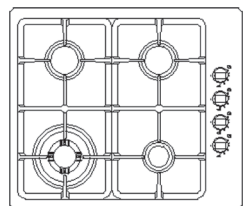

PG-620, PG-620BL, PG-620WH

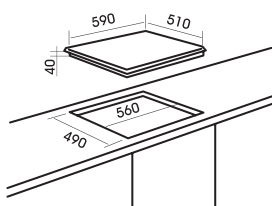
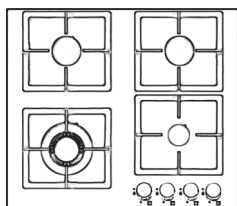

PG-625, PG-625BL, PG-625WH

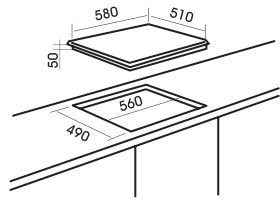
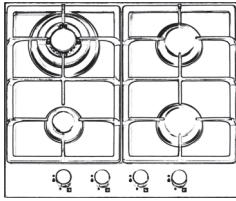

PG-801

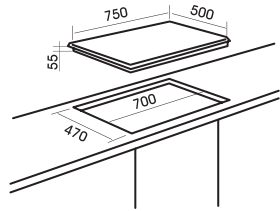
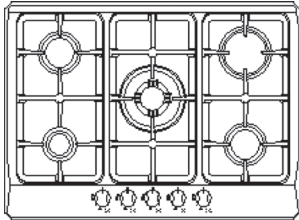

PG-641, PG-641BL

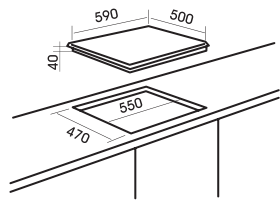
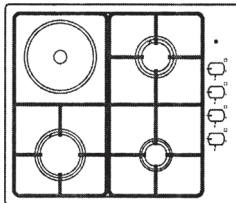

9. ГАРАНТИЯ

Мы предоставляем гарантию на данную бытовую поверхность сроком на один год со дня ее покупки. Если Вы пользовались поверхностью согласно данной Инструкции, но поломка все же произошла, обратитесь в ближайший сервисный центр.

Для осуществления гарантийного обслуживания Вам необходимо предъявить чек на покупку бытового устройства вместе с гарантийным талоном, который обязан быть заполнен Продавцом во время продажи. Требуется заполнения Гарантийного талона.

В ином случае гарантийные обязательства не действительны.

Гарантия не распространяется, если:

- Нарушены требования, указанные в настоящей Инструкции или Гарантийном талоне.
- Поверхность использовалась в промышленных целях.
- Истек срок гарантии.
- Имели место некачественная установка, неправильное использование.
- Электрическое напряжение сети не соответствует требованиям Инструкции на поверхность.
- Поверхность проходила ремонт на неуполномоченной сервисной станции, или при ремонте были использованы запасные части другого производителя.

По окончании срока гарантии все регламентные работы, ремонт и замены запасных частей являются платными.

Изделие произведено в соответствии с европейскими стандартами и прошло сертификацию.

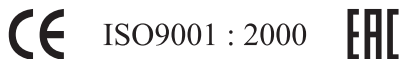

Данная инструкция предназначена для следующих моделей бытовых встраиваемых газовых варочных поверхностей:

PG-301, PG-303, PG-305BL, PG-305WH, PG-452BL, PG-452WH,
PG-602, PG-606BL, PG-606IV, PG-608BL, PG-608WH, PG-609,
PG-611BL, PG-613, PG-613BL, PG-613WH, PG-620, PG-620BL,
PG-620WH, PG-625, PG-625BL, PG-625WH, PG-801,
комбинированные PG-641, PG-641BL.

Уважаемый покупатель,

Спасибо, что Вы выбрали продукцию торговой марки “MBS”.

Производитель

АРДА (ЖЕОЗЯНГ) ЭЛЕКТРИК КО., ЛТД.

166 ЮНГУЙРОАД, НОВАЯ ИНДУСТРИАЛЬНАЯ ЗОНА ЧЕНГСИ,

ЁНКАНГ, ЖЕОЗЯНГ, 321300, КИТАЙ.

ДЛЯ МБС СТАРС ГРУП АГ.

Серийный идентификационный номер

(Указан в гарантийном талоне, в наклейке на моторе, в наклейке на коробке).

11.03.01.17

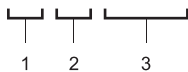

1 – год

2 – месяц

3 – серийный номер изделия

Құрметті сатып алушы!

MBS швейцариялық сауда белгісінің электр өзірлеу бетін таңдағаныңыз үшін алғыс білдіреміз.

Қолдануды бастау алдында осы нұсқаулықпен мұқият танысыңыз. Өзірлеу бетін монтаждауды және қосуды тек білікті маман осы нұсқаулықта берілген ережелерге сай орындауы керек. Өндіруші (жеткізуші) осы нұсқаулықты сақтамау нәтижесінде бұйымның бұзылуы немесе зақымдалуы жағдайында жауапты болмайды.

Бұл нұсқаулық қауіпсіздігіңіз және айналадағылардың қауіпсіздігі үшін өзірленген. Сондықтан құрылғыны орнату және оны қолдануды бастау алдында оны мұқият оқып шығуыңызды сұраймыз. Қажет болса, кейін қарау үшін осы нұсқаулықты сақтаңыз. Егер құрылғы басқа тұлғаға сатылса немесе тапсырылса, осы нұсқаулықтың жаңа иесіне берілгеніне көз жеткізіңіз.

Орнату

- Құрылғыны орнатуды және оны электр және газ желілеріне қосуды тек БІЛІКТІ МАМАН орындауы керек. Кез келген әрекеттерді орындау алдында құрылғы электр желісінен ӨШІРУЛІ екенін тексеру маңызды.
- Осы өнімнің сипаттамаларын өзгертуге әрекет жасауға болмайды.
- Орамадан шығарылғаннан кейін құрылғыда зақымдар жоқ екеніне және оның түйіспелері тамаша күйде екеніне көз жеткізіңіз. Олай болмаса, сатушымен хабарласыңыз.
- Өндіруші қауіпсіздік техникасын сақтамауға жауапты емес.
- Құрылғының жанында ауаның еркін айналымы қамтамасыз етілгеніне көз жеткізіңіз. Нашар желдету оттегінің жетіспеушілігіне әкеледі
- Құрылғыға газ магистраліне жалғауға арналған құбыр жанындағы сәйкес белгілеу тақтайшасында көрсетілген газ түрі жалғанғанына көз жеткізіңіз.
- Құрылғыны қолдану орнатылған бөлмеде температураныңжәне ылғалдылықтың артуына әкеледі. Жақсы желдетуді қамтамасыз етіңіз (немесе ауа өткізгіші бар түтін тартқышты орнатыңыз).
- Егер құрылғы ұзақ уақыт бойы қарқынды түрде қолданылса, онда желдетудің тиімділігін көбейту немесе түтін шығарғыш қуатын арттыру керек.
- Құрылғыны жерге қосуы бар желіге қосу керек.
- Құрылғыны қолдануды бастау алдында құрылғы сыртындағы және ішіндегі барлық затбелгілерді және қорғағыш пленканы шешіңіз.

Пайдалану

- Бұл өнім тамақ әзірлеу үшін, кәсіби емес қолдану үшін әзірленген. Оны басқа мақсаттарда қолданбау керек.
- Құрылғыны қолданудан кейін барлық басқару тұтқалары «ЖАБЫҚ» немесе «ӨШІРУЛІ» күйінде екеніне көз жеткізіңіз.
- Осы құрылғы жанындағы электр розеткасын пайдаланып жатсаңыз, қолданып жатқан құрылғылардың кабельдері оған тимеуін және құрылғының ыстық бөліктерінен жеткілікті алыс орналасуын қамтамасыз етіңіз.
- Ешқашан бұл құрылғыны бөлмені жылыту үшін қолданбаңыз.

Балалардың қауіпсіздігі

- Бұл құрылғыны тек көмелетке жеткен адамдар қолдануы керек. Балалардың құрылғыға жетпеуін қамтамасыз етіңіз.
- Бұл құрылғының ашық бөліктері тамақ әзірлеу кезінде қызады және өшіргеннен кейін біраз уақыт бойы қызған күйде қалады. Суығанша құрылғыға балаларды жақындатпаңыз.

Тазалау және қызмет көрсету

- Құрылғыны таза күйде ұстаңыз. Тамақ қалдықтарымен ластауға болмайды, өйткені бұл өрттің пайда болу қаупіне әкелуі мүмкін.

Сервистік қызмет көрсету және қосалқы бөлшектер

- Ақаулықтар пайда болған жағдайда. Ешқашан құрылғыны өз бетіңізше жөндеуге тырыспаңыз. Білікті емес жөндеу зақымдарға және сәтсіз жағдайларға әкелуі мүмкін. Бірінші кезекте осы нұсқаулықтың мазмұнын қараңыз. Егер онда қажет ақпаратты таба алмасаңыз, ең жақын сервистік орталыққа хабарласыңыз. Бұл құрылғыға сервистік қызмет көрсетуді тек өкілетті техникалық сервистік орталықта орындау керек. Өрқашан түпнұсқалық бөлшектерді қолдануды талап етіңіз.

Құрылғыны утилизациялау

- Құрылғы экологияға қауіпсіз материалдардан жасалған. Құрылғыны жаңасына ауыстыру туралы шешім қабылдағанда осы техника түрін утилизациялаумен айналысатын ұйымға хабарласыңыз.
- Қоршаған ортаны қорғауға өз үлесіңізді қосыңыз.

МАЗМҰНЫ

Для пользователя

1. ӘЗІРЛЕУ БЕТІНІҢ СИПАТТАМАСЫ
2. ПАЙДАЛАНУ НҰСҚАУЛЫҒЫ
3. ТАЗАЛАУ ЖӘНЕ ҚЫЗМЕТ КӨРСЕТУ

Орнату маманы үшін

4. ТЕХНИКАЛЫҚ СИПАТТАМАЛАРЫ
5. ОРНАТУ МАМАНЫНА АРНАЛҒАН НҰСҚАУЛАР
6. ЭЛЕКТР ҚОСЫЛЫМДАР
7. ӘР ТҮРЛІ ГАЗ ТҮРЛЕРІ ҮШІН ҚАЙТА РЕТТЕУ
8. МОНТАЖДАУ
9. КЕПІЛДІК



1. ӨЗІРЛЕУ БЕТІНІҢ СИПАТТАМАСЫ¹

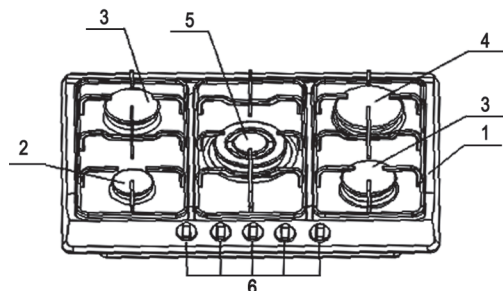

1. Өзірлеу беті
2. Кішкентай қосымша конфорка
3. Орташа жартылай тез конфорка
4. Үлкен жылдам конфорка
5. «Үштік корона» конфоркасы
6. Конфоркаларды басқару тұтқалары

2. БАСҚАРУ ТҰТҚАСЫН ҚОЛДАНУ

Туралы нұсқаулар²

Басқару тұтқаларындағы таңбалардың мағынасы келесідей:

- Газ беру жоқ



Газды ең көп беру



(Таңба басқару тұтқасына біріктірілген электр жағу бар модификацияда бар)



Газды ең аз беру

НАЗАР АУДАРЫҢЫЗ!!!

Құрылғының барлық жұмыс күйлері газды ең көп және ең аз беру күйлері арасында орналасқан. Ешқашан тұтқаны ең көп және жабық күйлер арасындағы күйге орналастырмаңыз.

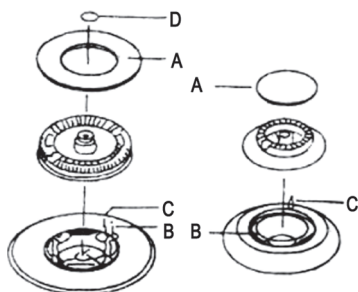

- A – Кесіп өткіш қақпағы
- B – Жандыру білтесі
- C – Термोजұп
- D – «Үштік корона» кесіп өткішінің қақпағы

Рис. 1

¹ – Құрылғыңызда суретте көрсетілгеннен сыртқы және техникалық айырмашылықтары болуы, 2 - 5 тармағында белгіленген құрамдастардың бір бөлігін ғана қамтуы мүмкін.

² – Құрылғыңыздың тұтқаларындағы таңбалар көрсетілгендерден азғантай ерекшеленуі мүмкін.

«Үштік корона» қос конфоркасы¹

- Газ беру жоқ



Орталық кесіп өткіш арқылы газды ең көп беру



Бір уақытта орталық және сыртқы кесіп өткіштер арқылы газды ең көп беру



Орталық кесіп өткіш арқылы газды ең аз беру



Бір уақытта орталық және сыртқы кесіп өткіштер арқылы газды ең аз беру

Конфоркаларды жағу

- Жеңілдету үшін жандыруды ыдысты торға орнату алдында орындаңыз.
- Жандыру үшін келесілерді орындаңыз: конфорканы басқару тұтқасын соңына дейін басыңыз және оны «газдың ең көп ағыны» таңбасына дейін сағат тіліне кері бұраңыз немесе құрылғыда электр жандыру бар болса, түймені басыңыз.
- Жалынды жаққаннан кейін тұтқаны шамамен 10 секунд бойы басып тұрыңыз. Бұл уақыт «терможұпты» (1-С сур.) қыздыру және газ беруді жауып қоюы мүмкін сақтандырғыш клапанды іске қосу үшін қажет.
- Содан кейін жалынның біркелкілігін тексеріңіз және тұтқаны қажет жалын деңгейіне орнатыңыз.
- Электр қуаты өшкен жағдайда конфоркаға жалын көзін әкеліңіз және жоғарыда сипатталған әрекеттерді орындаңыз.
- Егер бірнеше әрекеттен кейін жалын жанбаса, кесіп өткіштің қақпағы және кесіп өткіш дұрыс орнатылғанын тексеріңіз.
- Жалынды өшіру үшін басқару тұтқасын сағат тілімен ● таңбасына дейін бұрыңыз.
- Ыдысты алу алдында әрқашан жалынды азайтыңыз немесе өшіріңіз.

Өзірлеу тақтасын дұрыс қолдану.

Газды азырақ жұмсау және көбірек тиімділік үшін тек түбі тегіс, кестеде көрсетілгендей диаметрі конфоркаларға қолайлы ыдысты қолданыңыз. Сондай-ақ, сұйықтық қайнай сала жалынды қайнатуды сақтап тұру үшін қажет деңгейге дейін азайтыңыз.

Конфорка	Ең кішкентай диаметр	Ең үлкен диаметр
Үлкен (тез)	180 мм	220 мм
Орташа (жартылай тез)	120 мм	200 мм
Кішкентай (қосымша)	80 мм	160 мм
Үштік корона	220 мм	260 мм

¹ – Құрылғыңыздың тұтқаларындағы таңбалар көрсетілгендерден аздап ерекшеленуі мүмкін.

Егер әзірлеу уақытында майлар қолданылса, әзірленетін тамақтарды мұқият қадағалаңыз, өйткені бұл заттар жоғары температураларға дейін қыздырғанда өздігінен тұтануы мүмкін.

3. ТАЗАЛАУ ЖӘНЕ ҚЫЗМЕТ КӨРСЕТУ

Кез келген тазалау немесе қызмет көрсету әрекетін орындау алдында құрылғыны электр желісінен өшіріңіз және суытыңыз.

Жалпы ескертулер

- Бетті жылы суға және сұйық жуғыш затқа аздап малынған жұмсақ матамен жүйелі түрде тазалап тұрыңыз.
- Бет қатты ласталған жағдайда сатылымда бар арнайы заттарды қолданыңыз.
- Эмальдалған бөлшектерді жуғыш зат қосылған жылы сумен жуу керек: оларды зақымдауы мүмкін абразивтік материалдарды қолданбаңыз.
- Конфоркалардың қақпақтарын және кесіп өткіштерді жуғыш зат қосылған ыстық сумен, шөгінділерді кетіруге көңіл бөліп жиі жуу ұсынылады.
- Торларды ыдыс жуу машинасында жууға болады.
- Қатты дақтарды кетіру үшін кәдімгі абразивтік емес жуғыш заттарды немесе сатылымдағы арнайы заттарды қолданыңыз. Біз тазалағыш губкаларды, металл жөкелерді және қышқылдарды қамтитын заттарды қолданбауды ұсынамыз.

Электр жағу білтесі

- Конфорканы автоматты түрде электр жағу (орнатылған болса) керамикалық «білте» және металл электрод (1-суретте В) көмегімен орындалады. Кезеңді түрде конфорканың осы бөліктерін тазалап тұрыңыз. Бұған қоса, электр жандыру мәселелерінің алдын алу үшін конфорка қуыстары бітеліп қалмауын тексеріп тұрыңыз.
- Конфоркалардың қуыстарынан шөгінділерді кетіру үшін қақпақты ашыңыз және екі бөлікті бөліңіз (2-суретті қараңыз). Тазалаудан кейін екі бөлікті қайта қосып, орнына орнатыңыз. Торды жуып, орнына орнатыңыз. Орналасуының дұрыстығын тексеріңіз.

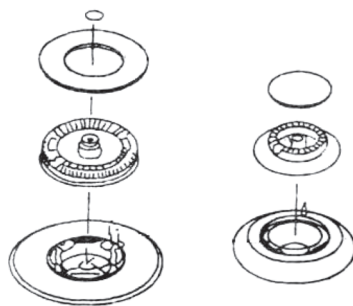

2-сур.

4. ТЕХНИКАЛЫҚ СИПАТТАМАЛАРЫ

КОНФОРКА ТҮРІ	Ең жоғары жылу өнімділігі	Ең төмен жылу өнімділігі	G20 20 мбар		G30/31 20-30/37 мбар		G30 50 мбар	
	кВт	кВт	Форсунка диаметрі мм	Тұтыну м³/сағ	Форсунка диаметрі мм	Тұтыну м³/сағ	Форсунка диаметрі мм	Тұтыну м³/сағ
Кішкентай қосымша тельная	1.00	0.30	0.70	0.095	0.50	73	0.43	73
Орташа жартылай тез	1.75	0.65	0.97	0.157	0.65	120	0.58	120
Үлкен (тез)	3.0	1.0	1.15	0.286	0.85	219	0.75	219
Конфорка үштік корона	3.80	1.30	1.35	0.35	0.97	280	0.77	280

Мощность электр конфорки (PG - 641, PG - 641BL үшін) = 1,5 Кв

Кіріс газ тесігі

G1/2 дюйм

Электр қуаты

Айнымалы ток 220-240 В 50/60 Гц

Қуат элементінен қуат

Тұрақты ток 1,5 В

5. ОРНАТУ МАМАНЫНА АРНАЛҒАН НҰСҚАУЛАР

НАЗАР АУДАРЫҢЫЗ!!!

Бұл құрылғыны тек стандарттарға сай тұрақты желдету бар бөлмелерде орнату және қолдану керек.

Құрылғыны орнатуды және оны электр желісіне қосуды тек

БІЛІКТІ МАМАН орындауы керек.

Кез келген әрекеттерді орындау алдында құрылғы электр желісінен ӨШІРУЛІ екенін тексеру маңызды. Өндіруші құрылғыны дұрыс емес орнату немесе сақтық шараларын және қауіпсіздік техникасын сақтамау салдарынан пайда болған зиянға жауапкершілік алмайды.

Орнатуға арналған бөлмелер

- Газ құрылғысы дұрыс жұмыс істеуі үшін жану үшін қажет табиғи ауа келуі қажет. Ауа тікелей қабырғадағы желдету тесігі арқылы келуі керек. Бұл тесіктерде қуаттың әр кВт-ына кемінде $2 \text{ м}^3/\text{сағ}$ ауа ағынын қамтамасыз ететін қима болуы керек.
- Осы желдету тесіктерін ішінде немесе сыртында ауа ағыны үшін ешбір кедергілер пайда болмайтындай құрастыру керек және еденге жақын, дұрысы жану өнімдерін шығару орнының қарама-қарсы жағында орналасуы керек. Егер құрылғы орнатылған бөлмеде осындай желдету тесіктерін жабдықтау мүмкін болмаса, қажет ауа келуін көршілес бөлмеден қамтамасыз етуге болады, мына шарт орындалса:
 - бұл бөлме жатын бөлмесі болып табылмайды және қауіп төндірмейді;
 - Құрылғы орнатылған бөлме мен көршілес бөлме арасындағы желдету тұрақты желдету тесіктерімен қамтамасыз етіледі.

Жану өнімдерін кетіру

Газ құрылғылары үшін ауа өткізгішке жалғанған желдету қорабы көмегімен немесе ашық ауада қолданумен жану өнімдерін кетіру қажет. Егер желдету қорабын орнату мүмкін емес болса (В суреті), бөлменің сыртқы қабырғасында немесе терезесінде электр түтін тартқышты орнату керек, тек түтін тартқыштың тұтынуына сай ауа ағынын қамтамасыз ету үшін желдету тесіктері үлкейтілсе (С суреті). Асүй үшін мұндай түтін тартқыштың тұтынуы сағатына оның көлемдерінің 3-5 мөлшеріндегі ауа алмасуды қамтамасыз етуі керек. Жағдайлардың екеуінде де басқа құрылғының жану өнімдерін шығару үшін әлдеқашан қолданылып жатқан ауа өткізгішті қолдануға тыйым салынады.

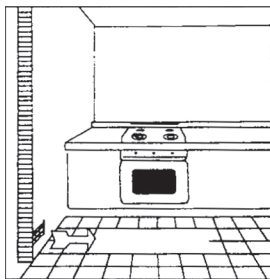

А сур.

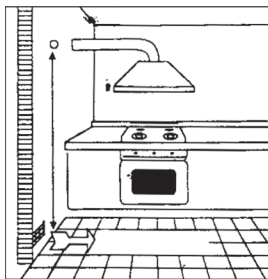

В сур

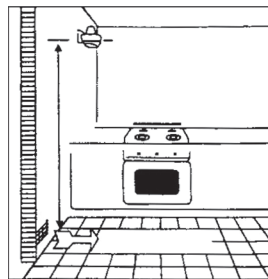

С сур.

Газ желісіне жалғау

- Газ желісіне жалғауды стандарттарға сай орындау керек. Жалғау кезінде газ жүйесі құбырының соңында сақтандырғыш шүмекті орнатыңыз. Құрылғы кәсіпорында сыналған және газ жалғауға арналған құбыр жанындағы тақтайшада көрсетілген газды қолдануға орнатылған. Берілетін газдың түрі тақтайшада көрсетілген түрге сай екеніне көз жеткізіңіз. Әйтпесе, «Әр түрлі газ түрлері үшін қайта реттеу» тарауындағы нұсқауларды орындаңыз.

- Ең жоғары тиімділікті және газды ең аз тұтынуды қамтамасыз ету үшін берілетін газдың қысымы көрсетілген мәндерге сай екеніне көз жеткізіңіз. Егер қолданылатын газ үшін мән көрсетілгеннен басқаша болса (немесе айнымалы болса), қолайлы қысым реттегішін орнату керек.
- G1/2 дюйм ирек оймасы бар гайкамен жабдықталған газ беру құбырында жалғағыш буынды орнату керек, оның екі жағында суретте көрсетілгендей аралық қабаттарды орнату керек. Аралық қабаттар стандарттарға сай болуы керек. Бөлшектерді күш салмай жалғаңыз, буынды қажет жаққа бағыттаңыз және барлық қосылымдарды бекемдеңіз.

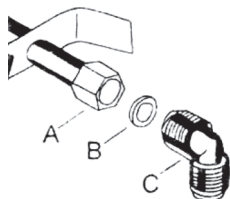

A – Гайкамен газды беру

B – Аралық қабат

C – Реттеу буыны

Газды жалғау

- Газды реттеу қосылымдары бар қатты металл құбыр көмегімен немесе стандарттарға сай иілгіш болат шланг көмегімен орындаңыз. Егер металл құбыр қолданылса, зақымдалуды болдырмау үшін оның қозғалатын бөліктерге тимей тұрғанына көз жеткізіңіз. Сондай-ақ, мұндай тексеруді әзірлеу беті духовкамен бірге орнатылса орындау керек.
- Құрылғының газды беру қосылымында сыртқы ирек ойма болады.
- Бұл жалғауды орындау кезінде құрылғыға жүктеме түсірмеңіз.

НАЗАР АУДАРЫҢЫЗ!!!

Жалғауды аяқтағанда барлық қосылымдардың ауа өткізбегіштігін сабын ерітіндісі көмегімен тексеру керек. Ешқашан бұл мақсаттар үшін ашық жалынды қолданбаңыз.

6. ЭЛЕКТР ҚОСЫЛЫМДАР

- Құрылғы 230 В айнымалы ток бір фазалық қуат кернеуімен жұмыс істеуге арналған. Жалғауды қолданыстағы нормалар мен ережелерге сай орындау керек.
- Жалғауды орындау алдында мынаған көз жеткізіңіз:
 - желі және қорғау автоматы құрылғы жүктемесіне төзе алады (параметрлер кестешесін қараңыз).
 - Қуат беретін желіде қолданыстағы нормаларға сай жұмысқа жарамды жерге қосу бар;
 - Розетка құрылғы орнатылған күйде оңай қол жетімді.

- Құрылғының ең көп қуатына сай ашаны орнатыңыз және оны сәйкес розеткаға қосыңыз.
- Құрылғыны желіге тікелей жалғағыңыз келсе, жүктемеге және қолданыстағы нормаларға сай 3 мм ең аз түйіспелер аралығы бар бумалық өшіргішті орнату керек. Өшіргіш сары-жасыл сымның тізбегін ажыратпауы керек.
- Фазаның қоңыр сымын («L» түйіспесіне жалғанған) әрқашан желінің фазалық сымына жалғау керек.
- Кез келген жағдайда қуат беретін кабельді бөлме температурасынан 50°C-тан жоғарырақ қыздыру әсер етпейтіндей орналастыру керек.
- Кабельді дұрыс өткізу мысалы суретте көрсетілген. Өзірлеу бетінің астындағы құрылғыға тиюін болдырмау үшін кабель қысқыштар көмегімен жиһаздың жиегінде бекітілген.

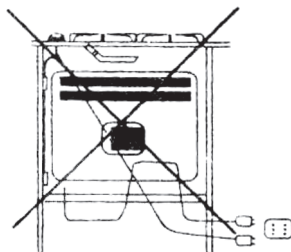
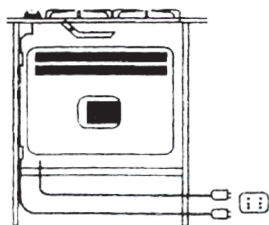

Қуат сымын ауыстыру

Қуат сымын ауыстыру керек болса, тек құрылғының ең көп қуатына және жұмыс температурасына сай H05RR-F немесе H05RN-F түріне жататын кабельді қолданыңыз. Бұған қоса, сары-жасыл жерге қосу сымы фаза мен нөл сымынан шамамен 2 см ұзынырақ болуы керек.

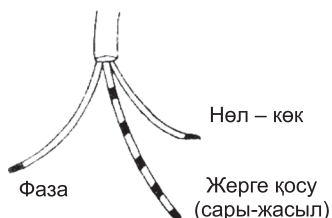

7. ӘР ТҮРЛІ ГАЗ ТҮРЛЕРІ ҮШІН ҚАЙТА РЕТТЕУ

Форсункаларды ауыстыру

- Торды шешіңіз.
- Кесіп өткіштер қақпақтарын және кесіп өткіштерді конфоркалардан шешіңіз.
- 7 мм бүйірлік кілт көмегімен форсункаларды бұрап алыңыз, оларды қолданылатын газ түріне сай форсункаларға ауыстырыңыз (кестені қараңыз).
- Жоғарыда сипатталған әрекеттердің барлығын кері ретпен орындап, барлық шешілген бөлшектерді орнына орнатыңыз.

- Содан кейін деректер бар тақтайшаны (газ желісіне жалғау құбырының жанындағы) қолданылатын газ түріне сай жаңасымен ауыстырыңыз. Егер қолданылатын газдың қысымы көрсетілгеннен басқаша болса (немесе айнымалы болып табылса), стандарттарға сай жарамды қысым реттегішін орнатыңыз.

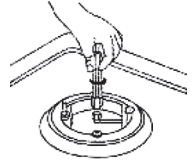

Газ берудің ең аз деңгейін орнату

- Сипатталғандай конфорканы жағыңыз.
- Тұтқаны ең аз жалын күйіне бұрыңыз.
- Басқару тұтқасын шешіңіз.
- Жұқа, тік бұрауышты қолданып, вентиль өзегі жанында орналасқан тоқтатқыш винтті бұраңыз (B сур. қараңыз). Нәтижесінде конфорканың бүкіл шеңберінде біркелкі кішкентай жалын пайда болуы керек. «Үштік корона» қос конфоркасы (A сур. қараңыз) үшін 1-винт орталық кесіп өткішті, 2-винт кесіп өткіштерді екеуін де реттейді.
- Аяқтағаннан кейін басқару тұтқасын максимум күйінен минимум күйіне тез бұрғанда жалынның өшпейтінін тексеріңіз.

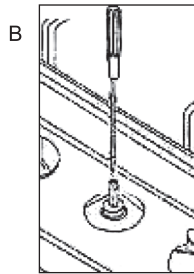
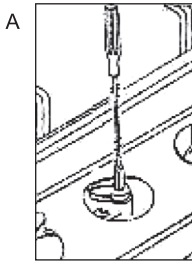

8. МОНТАЖДАУ

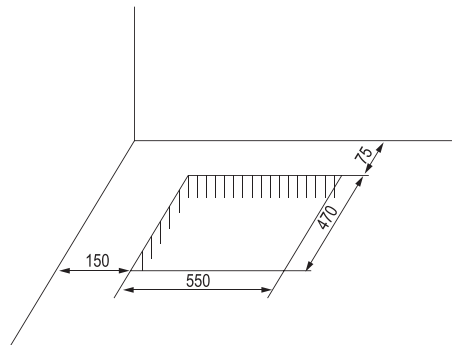
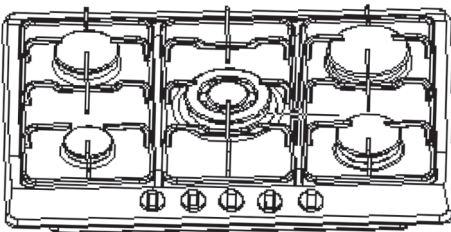

- Бұл әзірлеу беттері тереңдігі 600 мм үстел бетіне орнату үшін әзірленген.
- Әзірлеу тақтасынан жоғарырақ жиһаздың кез келген бүйірлік тақталары әзірлеу бетін кірістіруге арналған тесіктен 150 мм-ден аз емес қашықтықта орналасуы керек.
- Әзірлеу бетінің өлшемдері және кірістіруге арналған тесіктер суретте көрсетілген.

Орнату және бекіту

- Кірістіруге арналған тесікке орнату алдында әзірлеу тақтасын беттің жиегінде арнайы аралық қабатты орналастырыңыз.
- Әзірлеу бетінің астына сұйықтық кіруін болдырмау үшін аралық қабатты біркелкі, саңылауларсыз және қабаттасуларсыз орналастыру маңызды.
 - Қақпақ пен конфоркаларды шешіп, әзірлеу бетін аударыңыз, жандыру білтелерін және термпожұпты зақымдамауға тырысыңыз.
 - Аралық қабатты әзірлеу бетінің жиегінде суретте көрсетілгендей орналастырыңыз.
 - Әзірлеу бетін кірістіруге арналған тесікке орнатыңыз және бет суретте көрсетілгендей кішкентай шкафқа тығыз кіруі үшін ішке басыңыз. Бүйірлік серіппелер оны орнында ұстайды.

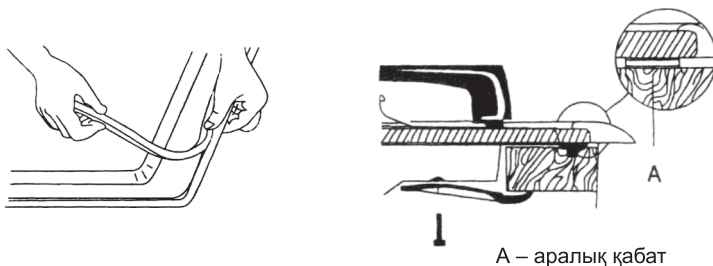

Орнату нұсқалары

Есігі бар шкафқа

- Жинау кезінде шкафтың жұмыс уақытында қатты қызатын әзірлеу бетінің корпусына тиюін болдырмау шараларын қолдану керек. Бұл мәселені болдырмау үшін ұсынылатын орнату әдісі суретте көрсетілген.
- Сервистік қызмет көрсету жағдайында әзірлеу бетіне еркін қол жеткізуді қамтамасыз ету үшін әзірлеу бетінің астындағы тақта оңай шешілуі керек.

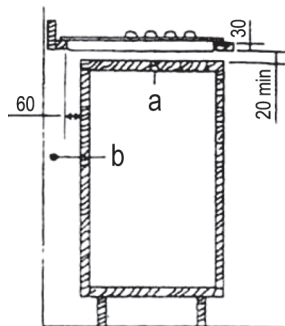

a – жылжытылатын тақта
b – жалғауға арналған кеңістік

Кірістірілген духовка бар шкафқа

- Орнату бөлімінің өлшемдері 1 және 2 суреттерінде көрсетілгендей болуы керек және жеткілікті желдетуді қамтамасыз ету мүмкіндігі болуы керек. Қызып кетуді болдырмауға мүмкіндік беретін екі мүмкін орнату әдісі 3 және 4 суреттерінде көрсетілген.
- Электр қосылымдар үшін, әрі духовканы шешуді жеңілдету үшін әзірлеу тақтасының және духовканың электр қосылымдары бөлек болуы керек.
- Аспалы жиһаз және түтін тартқыш қораптар әзірлеу бетінің үстінен кемінде 650 мм қашықтықта орналасуы керек.

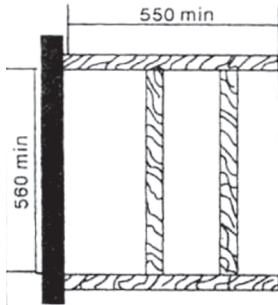

1-сур.

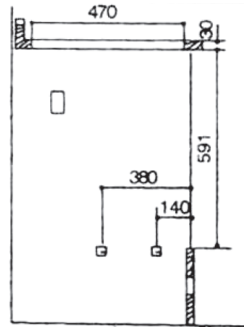

2-сур.

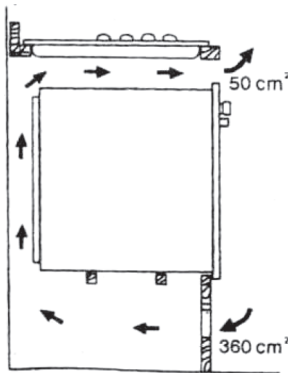

3-сур.

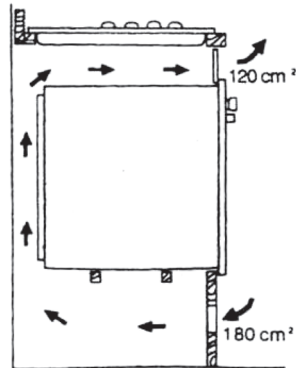

4-сур.

PG-301

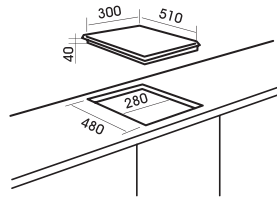
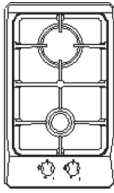

PG-303

PG-305BL, PG-305WH

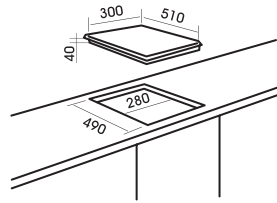
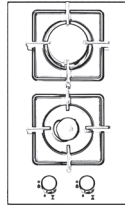
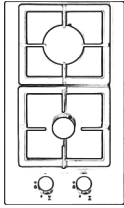

PG-602

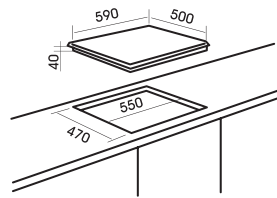
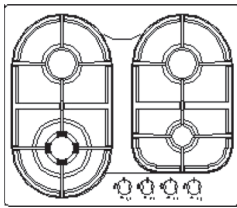

PG-452BL, PG-452WH

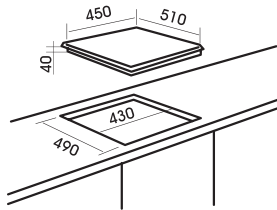
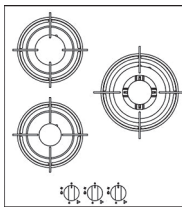

PG-606, PG-606WH

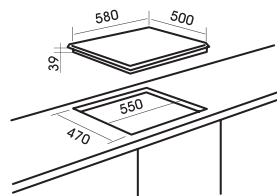
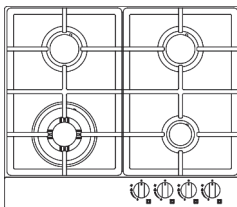

PG-608BL, PG-608WH

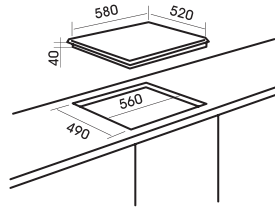
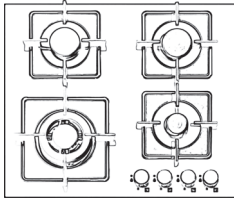

PG-611BL

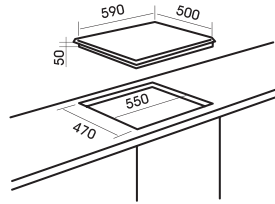
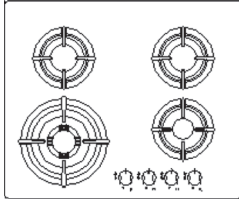

PG-609

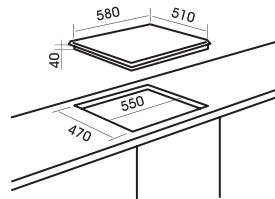
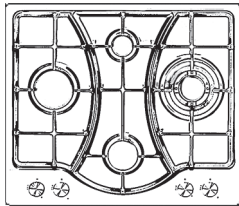

PG-613, PG-613BL, PG-613WH

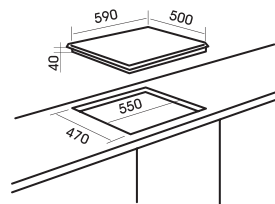
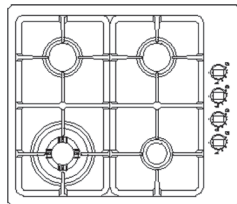

PG-620, PG-620BL, PG-620WH

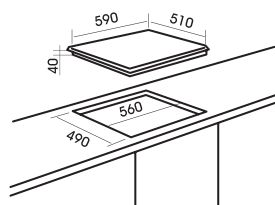
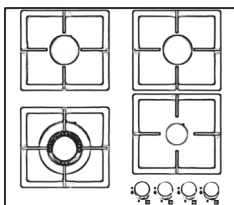

PG-625, PG-625BL, PG-625WH

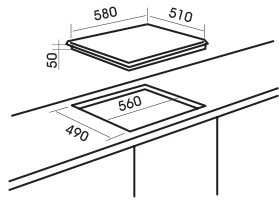
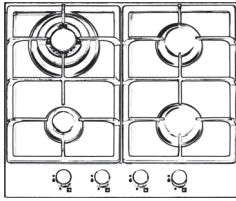

PG-801

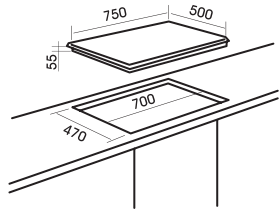
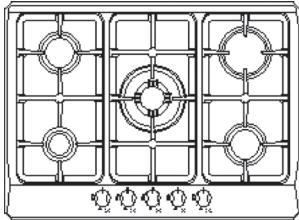

PG-641, PG-641BL

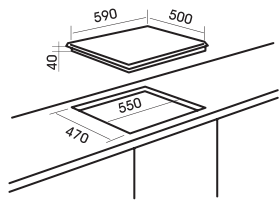
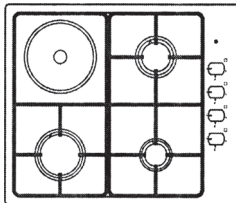

9. КЕПІЛДІК

Біз осы тұрмыстық бетке сатып алу күнінен бастап бір жылға кепілдік береміз. Егер сіз бетті осы нұсқаулыққа сай қолдансаңыз, бірақ бұзылу бәрібір орын алса, ең жақсын сервистік орталыққа хабарласыңыз.

Кепілдік бойынша қызмет көрсетілуі үшін сатушы сату кезінде міндетті түрде толтыруы керек кепілдік талонымен бірге тұрмыстық құрылғыны сатып алу чегін беру керек. Кепілдік талонын толтыруды талап етіңіз.

Әйтпесе, кепілдік бойынша міндеттемелер жарамсыз болады.

Келесі жағдайларда кепілдік қолданылмайды:

- Осы нұсқаулықта немесе кепілдік талонында көрсетілген талаптар бұзылған.
- Бет өндірістік мақсаттарда қолданылған.
- Кепілдік мерзімі біткен.
- Сапалы емес орнату, дұрыс емес қолдану орын алды.
- Желінің электр кернеуі бет нұсқаулығының талаптарына сай емес.
- Бет өкілетті емес сервистік станцияда жөндеуден өткен немесе жөндеу кезінде басқа өндірушінің қосалқы бөлшектері қолданылған.

Кепілдік мерзімі біткеннен кейін барлық регламенттік жұмыстар, жөндеу және қосалқы бөлшектерді ауыстыру ақылы болып табылады.

Бұйым еуропалық стандарттарға сай өндірілген және сертификаттаудан өткізілген.



Бұл нұсқаулық тұрмыстық кірістірілетін газ әзірлеу беттерінің келесі үлгілеріне арналған:

PG-301, PG-303, PG-305BL, PG-305WH, PG-452BL, PG-452WH,
 PG-602, PG-606BL, PG-606IV, PG-608BL, PG-608WH, PG-609,
 PG-611BL, PG-613, PG-613BL, PG-613WH, PG-620, PG-620BL,
 PG-620WH, PG-625, PG-625BL, PG-625WH, PG-801,
 аралас PG-641, PG-641BL.

Құрметті сатып алушы,

«MBS» сауда белгісінің өнімін таңдағаныңыз үшін рақмет.

Өндіруші

АРДА (ЖЕОЗЯНГ) ЭЛЕКТРИК КО., ЛТД.

166 ЮНГУЙ НОТЕРН РОАД, ЧЕНГСИ ЖАҢА ИНДУСТРИАЛДЫҚ АЙМАҒЫ,

ЁНКАНГ, ЖЕОЗЯНГ, 321300, ҚЫТАЙ.

МБС СТАРС ГРУП АГ ҮШІН.

Сериялық идентификациялық нөмір

(Кепілдік талонында, мотордағы жапсырмада, қораптағы жапсырмада көрсетілген).

11.03.01.17

┌───┐ ┌───┐ ┌──────────┐
1 2 3

1 – жыл

2 – ай

3 – бұйымның сериялық нөмірі

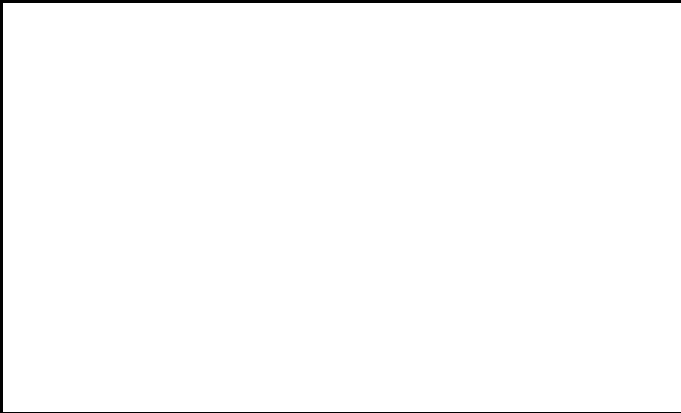

CE ISO9001 : 2000 EAC