

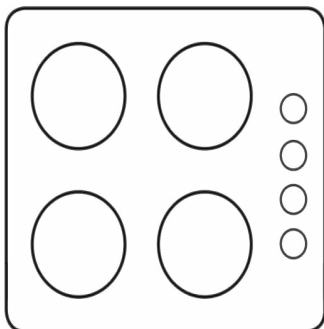

MAUNFELD



Руководство по эксплуатации

Built-In Hob User Manual



ТЕХНИЧЕСКИЕ ХАРАКТЕРИСТИКИ General Technical Properties

КАТЕГОРИЯ / Category	II 2H 3B/P				230 Вольт 50 Герц 5А / 230V AC - 50Hz	
	Сжиженный газ (М) / LPG, 30-30mbar			DG (V) / NG, 20-20mbar		
ТРОЙНАЯ ГОРЕЛКА Big Triple Burner (3,8 kw)	3.8 kw (hs)	236 (g/h)	3.8 kw (hs)	0,278 (m³/h)		
ТРОЙНАЯ ГОРЕЛКА Big Triple Burner (2,5 kw)	2.5 kw (hs)	185 (g/h)	2.5 kw (hs)	0,237 (m³/h)		
БЫСТРАЯ ГОРЕЛКА Rapid Burner	3.00 kw (hs)	224 (g/h)	3.00 kw (hs)	0,264 (m³/h)		
ПОЛУБЫСТРАЯ ГОРЕЛКА Semi-rapid Burner	1.75 kw (hs)	130 (g/h)	1.75 kw (hs)	0,166 (m³/h)		
ВСПОМОГАТЕЛЬНАЯ ГОРЕЛКА Auxiliary Burner	1.00 kw (hs)	71 (g/h)	1.00 kw (hs)	0,091 (m³/h)		

Электрическая плита - 1500 ВТ/2000 ВТ/1000 ВТ
(малогабаритная)

Газ / Type Of Gas	Горелка / Burner	Инжектор / Injector Marking
ГАЗ G20/20 бутан NG, 20-20mbar	ВСПОМОГАТЕЛЬНАЯ ГОРЕЛКА Auxiliary Burner	0,72x
	ПОЛУБЫСТРАЯ ГОРЕЛКА Semi-rapid Burner	0,97z
	БЫСТРАЯ ГОРЕЛКА Rapid Burner	1,15y
	ТРОЙНАЯ ГОРЕЛКА Big Triple Burner	1,30 0
Сжиженный газ G30-G3130/37 бутан LPG, 30-30mbar	ВСПОМОГАТЕЛЬНАЯ ГОРЕЛКА Auxiliary Burner	0,5
	ПОЛУБЫСТРАЯ ГОРЕЛКА Semi-rapid Burner	0,65
	БЫСТРАЯ ГОРЕЛКА Rapid Burner	0,85
	ТРОЙНАЯ ГОРЕЛКА Big Triple Burner	0,9

ПРЕДУПРЕЖДЕНИЯ И ИНФОРМАЦИЯ ПО БЕЗОПАСНОСТИ

- A)** Стандарт работы данной плиты - электросети с напряжением 230 Вольт.
- B)** Вилка плиты с заземлением, поэтому используемая розетка обязательно должна иметь заземление.
- C)** Электрический кабель плиты не должен проходить через горячие и подогреваемые места.
- D)** Используемый газовый шланг должен быть сертифицирован, не проходить через горячие места. После установки обязательно проверить мыльной пеной на отсутствие утечки газа.
- E)** Используемый при установке плиты газовый шланг должен быть закреплен на устанавливаемые штуцеры при помощи хомутов. После этого обязательно проверить при помощи мыльной пены на отсутствие утечки газа.
- F)** Используемый с плитой редуктор сжиженного газа должен быть сертифицирован и отрегулирован на 300 ммPC (30мБар) рабочего давления на выходе.
- G)** Давление природного газа равно 200 мм PC (20 мБар). Для использования плиты с природным газом обратитесь в уполномоченный сервисный центр.
- H)** Газовый баллон соединяйте с плитой самым коротким способом и избегайте утечки. Для Вашей безопасности, газовый шланг должен быть не длиннее 120 см. При длительном использовании плиты, возможно, потребуется дополнительная вытяжка. Для этой цели предусмотрите отверстия естественной вентиляции или установите механическую вытяжку. (Например кухонная вытяжка над плитой).
- I)** Переоборудование плиты на природный газ уполномоченные сервисные центры **MAUNFELD** производят за умеренную плату.
- J)** При повреждении электрического кабеля его необходимо заменить специальным кабелем или приобретенным в уполномоченном сервисном центре специальным кабелем.

SAFETY INFORMATION

- a) The appliance is preset to 230 volt.
- b) Because of the fact that the appliance of the plug is earthed plug, you have to use an earthed socket too.
- c) Pay attention to move the cable away from the hot surfaces.
- d) Make sure that the gas pipe is conformable to standards of your country and pay attention to move the gas pipe away from the hot surfaces and to use soapsuds to check whether there is a leakage of gas.
- e) After clamping gas pipe with nozzle, fix it with pipe clip. Use soapsuds again to check if there is a leakage of gas.
- f) Make sure that LPG gas regulator that you will use for your appliance is conformable to output pressure is 300mmHg (30mbar).
- g) Natural gas pressure is 250mmHg (25mbar). To convert your appliance to natural gas, please contact the technical service.
- h) Make your fixture of appliance in the shortest and most air tight form. For your safety, gas pipe must be shorter than 120 cm. A new additional ventilation might be required depending on overuse. For this you use can use air conditioning system like a suction device or admit fresh air into the room.
- i) services can deal with it in return for a very little amount of payment when the natural gas transformation is required for your appliance.
- j) Contact us when you have any difficulty in using appliance. When the feeder cable is damaged, this cable must be replaced with a special cable or a set of cables which is provided from the manufacturer or the service.

ПРИМЕЧАНИЕ: Даже если используемый газовый шланг нормальный и целый, меняйте его в среднем раз в 4-5 лет. Предохраняйте газовый шланг от воздействия тяжестей и от ударов. Избегайте ударов кастрюлей о поверхность плиты.

Используйте конфорки, соответствующие размерам кастрюли. Не используйте большие кастрюли на конфорках маленького диаметра, а маленькие кастрюли на больших конфорках.

ПРИМЕЧАНИЕ: Вы можете отрегулировать огонь на горелке при помощи ручки, вращая ее между положениями «Большое пламя» и «Маленькое пламя». Старайтесь использовать на вспомогательной конфорке кастрюли диаметром 12-18 см, а на основной конфорке кастрюли диаметром 18-24 см. Для максимального использования плиты старайтесь использовать кастрюли соответствующего диаметра с плоским дном. Поверхность плиты не должна быть мокрой и влажной. Может произойти коррозия. При повышении давления газа произойдет утечка на газовом кране.

* На вспомогательной конфорке используйте сковороду диаметром 12-18 см.

* На основной конфорке используйте сковороду диаметром 24-28 см.

* Не используйте сковороды, передающие много тепла напрямую на стеклянную поверхность.

* Следите за тем, чтобы сковорода правильно стояла на конфорке газовой плиты.

* Не используйте острые предметы на плите.

ВНИМАНИЕ: Контрольная панель и варочная поверхность разогреваются во время работы. Будьте внимательны при эксплуатации и имейте в виду, что алюминиевая контрольная панель нагревается и при не внимательности может обжечь руки. Не оставляйте детей без наблюдению до 8 лет при эксплуатации. При установке варочной поверхности в столешницу, просьба использовать оригинальные монтажные части продукции.

Note: Even if, it is normal or durable, change your gas pipe in every 4-5 years.

*Do not expose the gas pipe to extra overweight and exposure strokes.

*Do not strike pan to the burner.

* Use pans whose diameter is proportional in size to that of burners. Use small based pan for small diameter burner, use large based pan for large diameter burner.

* Do not leave sharp materials on hob.

* Pay attention that dropping the pan.

Note: You can regulate the flame by turning the button between large flame and low flame.

* Use 12-18 cm diameter of pan for auxiliary gas burner.

* Use 24-28 cm diameter of to pan for powerful gas burner.

* Do not use a pan that convey excess heat directly glass surface.

* Fix the pan on the centre of burner.

* Do not put sharp materials on the hob.

МОДЕЛИ / MODEL

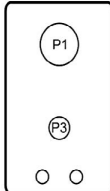

30 см.Стекло / нержавеющая сталь

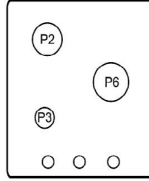
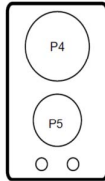

45 см.Стекло / эмаль
нержавеющая сталь

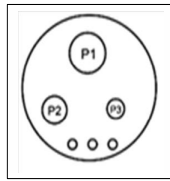

60 см.

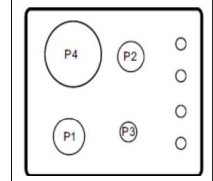

60 см. нержавеющая сталь

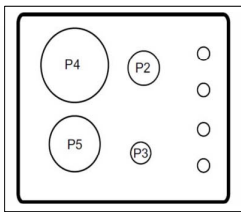

60 см. нержавеющая сталь

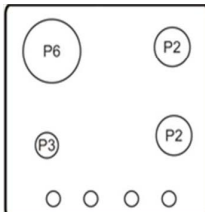

60 см.Стекло

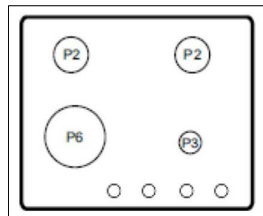

60 см.Стекло

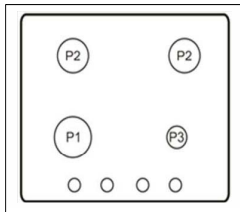

60 см. нержавеющая сталь

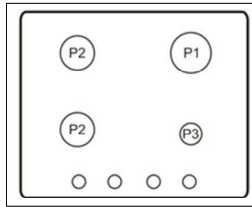

60 см. нержавеющая сталь

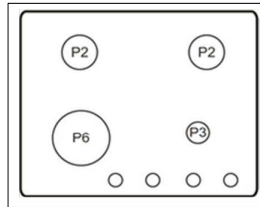

60 см. нержавеющая сталь / эмаль

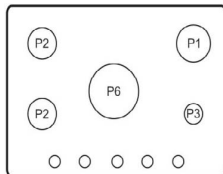

70 см.Стекло

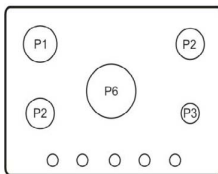

70 см. нержавеющая сталь

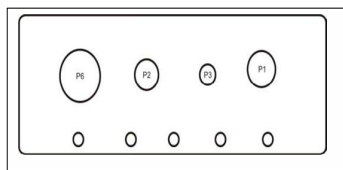

120 см.Стекло

P1 Большая конфорка
P1) Rapid Burner

P3 Вспомогательная конфорка
P3) Auxiliary Burner

P2 Правая стандартная горелка
P2) Semi-rapid Burner

P5) Ø145 Вспомогательная конфорка
P5) Ø145 Hot Plate

P4) Ø180 Вспомогательная конфорка
P4) Ø180 Hot Plate

P6) Конфорка для Вок
P6) Triple Burner Wok

ИНСТРУКЦИЯ ПО УСТАНОВКЕ / Installation Instructions

Монтажная линия:

Своевременно убедитесь в том, что поток воздуха соответствует стандартам. Для того, чтобы кислород воспламенился, необходимо на 2 м3 кислорода 1 кВт энергии (газа).

Место установки:

Для того, чтобы обеспечить поток воздуха и функцию горения, необходимо найти место с достаточной вентиляцией. Поток воздуха в вентилируемое пространство может осуществляться из других помещений, и в данном месте должна быть вытяжка минимум 200 см3. Если существует газовая система безопасности, то 100 см3.

Система удаления дыма:

В ситуации, когда появляется дым, и вытяжка не в состоянии справиться с этим, возможно в качестве альтернативы использование системы электрической вентиляции.

A: Вентиляционные отверстия

C: Вытяжка для дымоудаления

E: Электрический вентилятор

Assembly line room and discharge of combustion fumes.

Make sure that adequate air flow as current prescribed by standards.

The oxygen necessary for combustion is 2 m3 for 1kW energy (gas).

Installation Area;

Keep the room well-ventilated for sufficient combustion. Air current, the size of the Ventilation opening has to be 200 cm3 working section for exterior wall to provide air Current.

If there is no gas safety system, this section must be at least 200 cm3 .

Ventilation opening musn't be closed both surface of the wall. It should be near the floor.

Ventilation of the room can be provide by other rooms.

Discharge of combustion fumes:

Use hood fume to discharge of combustion fumes. If hood fume doesn't be used, electrical ventilation system can be alternative.

A: ventilation opening

E: electrical fan

C: hood fume

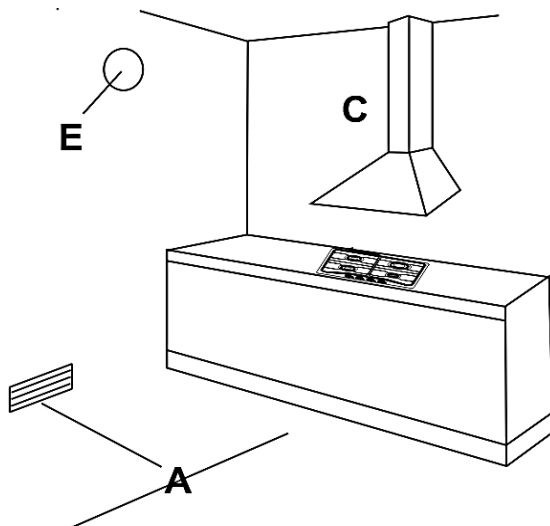

Инструкции по подключению к электрической сети

Installation Instructions

Подключение к электросети

Прежде чем подключить плиту к электросети, проверьте соответствие значений напряжения и мощности на этикетке на дне плиты параметрам электрического кабеля. Плита должна использоваться в соответствии со стандартами сети, должно быть соблюдено 3мм расстояние при соединении. Для предупреждения перегрева и возгорания используйте адаптер или какой-либо выключатель.

Неправильный монтаж, неправильное использование: Не принимаются претензии касательно ущерба либо телесных повреждений, произошедших по вине потребителя.

При необходимости замены кабеля вы должны использовать теплопроводный кабель. Используемый кабель должен проводить электричество во всех направлениях.

Силовой кабель, подключаемый к используемому производителем кабелю T-90, должен иметь 20мм соединение большего, чем другие желто-зеленого провода с заземлением.

Подключение газа

Обеспечьте, чтобы квалифицированный персонал подсоединил плиту к домашнему газовому баллону или в соответствии с действующими стандартами, как указано на рисунке, а также чтобы газ соответствовал тому, на котором плита должна работать. Пригласите с этой целью квалифицированного специалиста.

Соединительный штуцер должен иметь соответствующий размер (1/2).

С целью проверки утечки газа нанесите мыльную пену на место соединения трубы или шланга. Если есть утечка, то в месте нанесения мыльного раствора появится пена. В этом случае заново проверьте место соединения к источнику газа.

Electrical connection

Make sure value of voltage and power cable is coherent with the label, before making electrical connection.

* If appliance will be connected directly to the mains, appropriate switch which has 3mm contact distance, up to standards and appliance load, must be used. Don't use an adaptor and a switch to prevent overheating and fire.

* Use earthed socket for feeder cable.

The manufacturer declines all liability for damage or injury resulting from: incorrect installation, improper, incorrect or unreasonable use.

If the cable needs to be replace, you must use the cable ,which is forbearing to heat and must be forbearing to charge of appliance and must by all means as the cable ,which is used by manufacturer 'scompany(T90 C). You can ensure this cable from authorized service. Also on the power cable's peak ,which is connected to the appliance must be occur yellow-green ground connection ,which is larger 20mm than the others.

Инструкция по эксплуатации

Instruction For Use

Значение символов

Нажмите ручку соответствующей горелки и приведите ее в необходимое положение мощности пламени. При нажатии электроподжига автоматическая искра воспламенит выбранную Вами конфорку.



Круг: Выключено;



Большое пламя: максимальная подача газа;



Маленькое пламя: минимальная подача газа.

Зажигание горелки

Плита снабжена ручкой для воспламенения. Для того, чтобы зажечь плиту, нажмите ручку и приведите ее в максимальное положение, повернув против часовой стрелки. Чтобы отрегулировать огонь, необходимо удерживать ручку в нажатом положении.

Автоматическое зажигание

Удерживайте ручку в нажатом положении и поверните ее в направлении часовой стрелки до символа . Приведите в желаемое положение.

Gas Symbols;

Turn the chosen control knob to ignition the gas as it exist through the flame spread crown. Modifying symbols of models are written on appliance or control panel.



Circle : tap closed;



large flame : maximum gas delivery;



small flame : minimum gas delivery.

Igniting the burners;

If the ignition is not automatic or there is a power outage Keep the knob pressed down And release the knob and turn it anti-clockwise to adjust the flame to the desired setting.

Adjusting the flame must be between large flame and small flame. Turn the knob clockwise to close down the flame.

Automatic ignition

Keep the knob pressed down and release the knob and turn it anti-clockwise until  symbol.

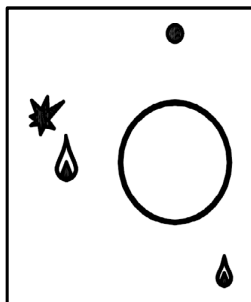

ОБСЛУЖИВАНИЕ ПОСЛЕ ПРОДАЖИ

After-Sales Service:

ОБСЛУЖИВАНИЕ ПОСЛЕ ПРОДАЖИ:

Вы можете обратиться по номеру, указанному на гарантийном талоне, с целью узнать, где находится ближайший авторизованный сервисный центр. Просим обратить внимание на следующие меры осторожности:

1. Заверьте гарантийный талон на приобретенное Вами изделие у компетентного продавца.
2. Используйте изделие в соответствии с правилами, указанными в инструкции по эксплуатации.
3. В случае, если у Вас возникнет необходимость воспользоваться услугами по обслуживанию нашего изделия, обратитесь в Центр обслуживания по номерам телефона, указанным на обороте гарантийного талона.
4. Не забудьте потребовать «квитанцию об обслуживании» у обслуживающего технического персонала по окончании работы. Эта квитанция об обслуживании пригодится Вам в дальнейшем при возникновении каких-либо проблем, связанных с вашим изделием.

In order to learn that nearest application agent, you can call upon application agent's list.

If your list is older than 1-2 year, call to learn up-to-date service place

and for your problem answer;

Please take into consideration below precaution.

1. When you buy product, approve guarantee bond to recognized dealer.
2. You should use the product to manual.
3. If you have aggregate demand, call upon our telephone number.
4. Ask technician identification card of technician when he comes for service.
5. Do not forget to ask bill of service after finishing act. This bill may help you in the future if there is a problem your product.
6. Physical life:10 years.(In order to acting as the product, this is the time spare money's provide time.)

ТЕХНИЧЕСКОЕ ОБСЛУЖИВАНИЕ

Cleaning and Maintaining

Прежде, чем приступить к уходу и мытью, обязательно выполните указанные ниже условия.

- A) В качестве меры предосторожности перекройте редуктор. В случае если плита подключена к природному газу, перекройте газовый вентиль.
- B) Выньте штепсель плиты из розетки.
- C) Если плита горячая, дождитесь, пока она остынет.
- D) Крышки горелок тщательно промойте в мыльной воде при помощи мягкой щетки, прочистите каналы выхода газа. При установке горелок конфорки на место проследите, чтобы они сели на свое место.
- E) При мойке плиты не используйте кислоту, растворитель, бензин и другие подобные химические вещества

ВНИМАНИЕ: НЕ МОЙТЕ ГОРЕЛКИ КОНФОРК В ПОСУДОМОЕЧНОЙ МАШИНЕ: ОНИ МОГУТ ИЗМЕНИТЬ ЦВЕТ.
ПРЕДУПРЕЖДЕНИЕ: ПЕРЕД ЭКСПЛУАТАЦИЕЙ СНИМИТЕ ЗАЩИТНУЮ ПЛЕНКУ.

Эмалированные детали

Все детали можно промывать при помощи ярячки для мытья в мыльной воде. После мойки все детали

необходимо просушить.

Нержавеющая стальная поверхность Для чистения нержавеющей стальной поверхности необходимо использовать специальные салфетки для уборки.

Конфорки

Газовые горелки необходимо промывать соответствующим моющим средством. Необходимо, чтобы после промывания изделие оставалось сухим. Внимательно прочитайте. На модели с элетроподжигом электрод «Е» всегда должен быть чистым. Вентиляционное отверстие «Т» должно быть чистым, чтобы процесс горения был непрерывным. Прежде чем использовать электронную воспламеняющую систему, обратите внимание на то, чтобы изделие было чистым и сухим.

Please follow up the rules below ,before cleaning.

- a) Please close the regulator as precationary measure .If your edvice is adjusted yo natural gas close natural gas valve.
- b) Please disconnect the plug from the power supply.
- c) If the hob is hot,please wait till it get's cool
- d) Please clean and dry the controlling pane,the burners and the other enamelled parts.
- e) You should not using acid ,thinner,gasolin and this kind of substances for cleanening.

While cleaning, by no means do not displace control knob .

Enameled pieces;

You must clean all enameled pieces with soapy water and acceptable cleaning agent by wash cloth. After cleaning must be dried greatly.

Stainless Steel Surface ;

Stainless Steel Surface should be cleaned with cleaning cloth and specific element which is used for steel 's clening.

Grill ;

Enameled grill can be cleaned with dish washer.

Gas Burner ;

Gas Burner should be cleaned with acceptable cleaning agent. After cleaning Gas Burners must be dried and put carefully. Always in electronic ignition model 's " E" electrode must be clean. In models with reliable ventilation "T" please clean to continue its process regularly. After cleaning put in carefully. Do not use electronic ignition system, while burner is not its place in order to not damage to ignition system.

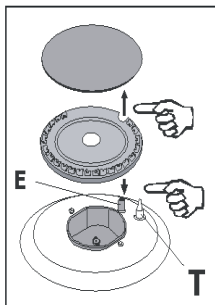

Установка / Installation

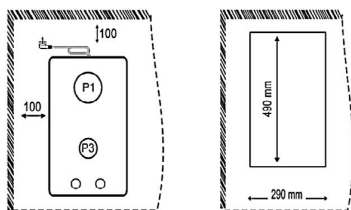

30 см.Стекло / нержавеющая сталь

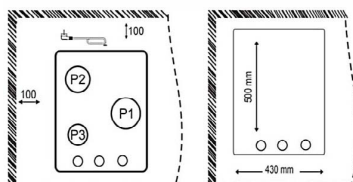

45 см.Стекло / эмаль нержавеющая сталь

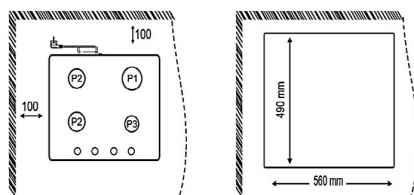

60 см.Стекло / нержавеющая сталь / эмаль

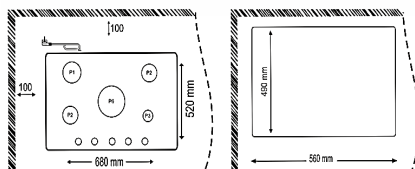

70 см.Стекло / нержавеющая сталь / эмаль

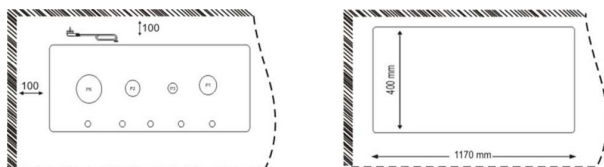

120 см.Стекло /
нержавеющая сталь /
эмаль

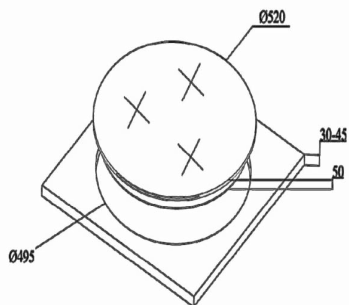

Внешние размеры, указанные цифрами, определяют стандартные размеры плиты на столешнице. После того, как столешница подготовлена, обратитесь в обслуживающий центр для установки плиты. Позвоните в уполномоченный сервисный центр.

Prepare the cut-out in the worktop as per the measurements shown in figures. Please call authorized Service centre after making Worktop cut-out to start Guarantee period and prime the hob.

Гарантия не действительна в результате:

механических повреждений, загрязнений, переделок, конструкторских изменений, неправильной установки оборудования, неправильной эксплуатации оборудования, действий, связанных с неправильным содержанием и чисткой оборудования, аварий, стихийных бедствий, химического воздействия, атмосферных явлений (обесцвечивания и т.п.), неправильного хранения, ремонтов не гарантийными мастерскими. Все гарантийные требования будут отвергнуты. Так же, гарантия не принимается во внимание требований вследствие неправильных расчетов, которые возникли во время подбора технических параметров покупателем.

**Официальный сайт производителя в России www.maunfeld.ru
Info@maunfeld.ru**

**Официальный сайт дистрибьютора в Республике Беларусь
www.maunfeld.by**

Официальный сайт дистрибьютора в Казахстане www.maunfeld.kz

Производитель оставляет за собой право вносить изменения в конструкцию без уведомления покупателя!

Список сервисных центров находится на сайте www.maunfeld.ru
в разделе «Покупателям»



Regulation on the Environmentally Sensitive Design of Energy-Related Products 2009/125 /EC
 On the need for Environmentally Responsible Design for House Type Hobs, the European Union
 Parallel to the Commission Regulation (EC) No 66/2014, the following product information has
 been provided.

Brand	MAUNFELD		
Model Identifier	MGHG.43.12B, MGHG.43.12W		
Type of the Hob	<i>BUILT IN GAS HOB</i>		
	Symbol	Rate	Unit
Number of Gas Burners		3	
Energy Efficiency per Wok Burner	EEgas burner	60	%
Energy efficiency per medium Burner	EEgas burner	71	%
Energy efficiency for gas hob	EEgas hob	65,5	%

In order to determine the characteristics of the product, in accordance with the eco-design
 requirements, calculations are determined by the standard given below.

EN 30-2-1

Regulation on the Environmentally Sensitive Design of Energy-Related Products 2009/125 /EC
 On the need for Environmentally Responsible Design for House Type Hobs, the European Union
 Parallel to the Commission Regulation (EC) No 66/2014, the following product information has
 been provided.

Brand	MAUNFELD		
Model Identifier	MGHG.53.19B		
Type of the Hob	<i>BUILT IN GAS HOB</i>		
	Symbol	Rate	Unit
Number of Gas Burners		3	
Energy efficiency per big burner	EEgas burner	65	%
Energy efficiency per medium burner	EEgas burner	71	%
Energy efficiency for gas hob	EEgas hob	68	%

In order to determine the characteristics of the product, in accordance with the eco-design
 requirements, calculations are determined by the standard given below.

EN 30-2-1

Regulation on the Environmentally Sensitive Design of Energy-Related Products 2009/125 /EC
 On the need for Environmentally Responsible Design for House Type Hobs, the European Union
 Parallel to the Commission Regulation (EC) No 66/2014, the following product information has
 been provided.

Brand	MAUNFELD		
Model Identifier	MGHG.32.15B / MGHG.32.15W / MHGC.32.21B / MHGC.32.21W / MGHG.32.15I / MGHG.32.15I(D)		
Type of the Hob	<i>BUILT IN GAS HOB</i>		
	Symbol	Rate	Unit
Number of Gas Burners		2	
Energy efficiency per big burner	EEgas burner	65	%
Energy efficiency for gas hob	EEgas hob	65	%

In order to determine the characteristics of the product, in accordance with the eco-design
 requirements, calculations are determined by the standard given below.

EN 30-2-1

Regulation on the Environmentally Sensitive Design of Energy-Related Products 2009/125 /EC
 On the need for Environmentally Responsible Design for House Type Hobs, the European Union
 Parallel to the Commission Regulation (EC) No 66/2014, the following product information has
 been provided

Brand	MAUNFELD		
Model Identifier	MGHG.64.17B,MGHG.64.17W,MGHG.64.17I,MGHG.64.17L MGHG.64.17RIB,MGHG.64.17RIG,MHGC.64.22B, MHGC.64.22W,MGHG.64.17I(D)		
Type of the Hob	<i>BUILT IN GAS HOB</i>		
	Symbol	Rate	Unit
Number of Gas Burners		3	
Energy Efficiency per Wok burner	EEgas burner	60	%
Energy efficiency per medium burner	EEgas burner	71	%
Energy efficiency per medium burner	EEgas burner	71	%
Energy efficiency for gas hob	EEgas hob	67,3	%

In order to determine the characteristics of the product, in accordance with the eco-design requirements, calculations are determined by the standard given below.
 EN 30-2-1

Regulation on the Environmentally Sensitive Design of Energy-Related Products 2009/125 /EC
 On the need for Environmentally Responsible Design for House Type Hobs, the European Union
 Parallel to the Commission Regulation (EC) No 66/2014, the following product information has
 been provided.

Brand	MAUNFELD		
Model Identifier	MGHG.64.76B,MGHG.64.76W,MGHG.64.76I, MGHG.64.76L,MGHG.64.76I(D),MGHG.64.76RIB, MGHG.64.76RIG,MGHG.124.20B		
Type of the Hob	<i>BUILT IN GAS HOB</i>		
	Symbol	Rate	Unit
Number of Gas Burners		4	
Energy Efficiency per Wok burner	EEgas burner	59	%
Energy efficiency per medium burner	EEgas burner	71	%
Energy efficiency per medium burner	EEgas burner	71	%
Energy efficiency for gas hob	EEgas hob	67	%

In order to determine the characteristics of the product, in accordance with the eco-design requirements, calculations are determined by the standard given below.
 EN 30-2-1

Regulation on the Environmentally Sensitive Design of Energy-Related Products 2009/125 /EC
 On the need for Environmentally Responsible Design for House Type Hobs, the European Union
 Parallel to the Commission Regulation (EC) No 66/2014, the following product information has
 been provided.

Brand	MAUNFELD		
Model Identifier	MGHG.75.13B,MGHG.75.13W,MGHG.75.21B, MGHG.75.21W,MGHG.75.13RIB,MGHG.75.13RIG,		
Type of the Hob	<i>BUILT IN GAS HOB</i>		
	Symbol	Rate	Unit
Number of Gas Burners		5	
Energy efficiency per big burner	EEgas burner	65	%
Energy Efficiency per Wok burner	EEgas burner	59	%
Energy efficiency per medium burner	EEgas burner	71	%
Energy efficiency per medium burner	EEgas burner	71	%
Energy efficiency for gas hob	EEgas hob	66,5	%

In order to determine the characteristics of the product, in accordance with the eco-design requirements, calculations are determined by the standard given below.
 EN 30-2-1

Regulation on the Environmentally Sensitive Design of Energy-Related Products 2009/125 /EC
 On the need for Environmentally Responsible Design for House Type Hobs, the European Union
 Parallel to the Commission Regulation (EC) No 66/2014, the following product information has
 been provided.

Brand	MAUNFELD		
Model Identifier	MGHS.32.73S,MHGS.32.71S,MGHE.73W		
Type of the Hob	BUILT IN GAS HOB		
	Symbol	Rate	Unit
Number of Gas Burners		2	
Energy efficiency per big burner	EEgas burner	56	%
Energy efficiency for gas hob	EEgas hob	56	%

In order to determine the characteristics of the product, in accordance with the eco-design requirements, calculations are determined by the standard given below.
 EN 30-2-1

Regulation on the Environmentally Sensitive Design of Energy-Related Products 2009/125 /EC
 On the need for Environmentally Responsible Design for House Type Hobs, the European Union
 Parallel to the Commission Regulation (EC) No 66/2014, the following product information has
 been provided.

Brand	MAUNFELD		
Model Identifier	MGHS.43.73S,MGHE.43.71RW MGHE.43.71RBMGHE.43.71RIB		
Type of the Hob	BUILT IN GAS HOB		
	Symbol	Rate	Unit
Number of Gas Burners		3	
Energy Efficiency per Wok burner	EEgas burner	60	%
Energy efficiency per medium burner	EEgas burner	65	%
Energy efficiency for gas hob	EEgas hob	62,5	%

In order to determine the characteristics of the product, in accordance with the eco-design requirements, calculations are determined by the standard given below.
 EN 30-2-1

Regulation on the Environmentally Sensitive Design of Energy-Related Products 2009/125 /EC
 On the need for Environmentally Responsible Design for House Type Hobs, the European Union
 Parallel to the Commission Regulation (EC) No 66/2014, the following product information has
 been provided.

Brand	MAUNFELD		
Model Identifier	MGHS.53.71S		
Type of the Hob	BUILT IN GAS HOB		
	Symbol	Rate	Unit
Number of Gas Burners		3	
Energy efficiency per big burner	EEgas burner	56	%
Energy efficiency per medium burner	EEgas burner	65	%
Energy efficiency for gas hob	EEgas hob	60,5	%

In order to determine the characteristics of the product, in accordance with the eco-design requirements, calculations are determined by the standard given below.
 EN 30-2-1

Regulation on the Environmentally Sensitive Design of Energy-Related Products 2009/125 /EC
 On the need for Environmentally Responsible Design for House Type Hobs, the European Union
 Parallel to the Commission Regulation (EC) No 66/2014, the following product information has
 been provided

Brand	MAUNFELD		
Model Identifier	MGHS.64.74S, MGHE.64.74RIB, MGHE.64.74RIG		
Type of the Hob	BUILT IN GAS HOB		
	Symbol	Rate	Unit
Number of Gas Burners		4	
Energy Efficiency per Wok burner	EEgas burner	54	%
Energy efficiency per medium burner	EEgas burner	65	%
Energy efficiency per medium burner	EEgas burner	65	%
Energy efficiency for gas hob	EEgas hob	61,3	%

In order to determine the characteristics of the product, in accordance with the eco-design requirements, calculations are determined by the standard given below.
 EN 30-2-1

Regulation on the Environmentally Sensitive Design of Energy-Related Products 2009/125 /EC
 On the need for Environmentally Responsible Design for House Type Hobs, the European Union
 Parallel to the Commission Regulation (EC) No 66/2014, the following product information has
 been provided.

Brand	MAUNFELD		
Model Identifier	MGHS.64.77S, MGHS.75.78S, MGHS.64.72S MGHS.75.72S, MGHS.64.62S, MGHE.64.62W, MGHE.64.62B		
Type of the Hob	BUILT IN GAS HOB		
	Symbol	Rate	Unit
Number of Gas Burners		4	
Energy efficiency per big burner	EEgas burner	56	%
Energy efficiency per medium burner	EEgas burner	65	%
Energy efficiency per medium burner	EEgas burner	65	%
Energy efficiency for gas hob	EEgas hob	62	%

In order to determine the characteristics of the product, in accordance with the eco-design requirements, calculations are determined by the standard given below.
 EN 30-2-1

Regulation on the Environmentally Sensitive Design of Energy-Related Products 2009/125 /EC
 On the need for Environmentally Responsible Design for House Type Hobs, the European Union
 Parallel to the Commission Regulation (EC) No 66/2014, the following product information has
 been provided.

Brand	MAUNFELD		
Model Identifier	MGHS.75.78S, MGHS.75.72S, MGHE.75.78B, MGHE.75.78W, MGHE.75.78RIB, MGHE.75.78RIG		
Type of the Hob	BUILT IN GAS HOB		
	Symbol	Rate	Unit
Number of Gas Burners		5	
Energy efficiency per big burner	EEgas burner	56	%
Energy Efficiency per Wok burner	EEgas burner	54	%
Energy efficiency per medium burner	EEgas burner	65	%
Energy efficiency per medium burner	EEgas burner	65	%
Energy efficiency for gas hob	EEgas hob	60	%

In order to determine the characteristics of the product, in accordance with the eco-design requirements, calculations are determined by the standard given below.
 EN 30-2-1

Regulation on the Environmentally Sensitive Design of Energy-Related Products 2009/125 /EC
On the need for Environmentally Responsible Design for House Type Hobs, the European Union
Parallel to the Commission Regulation (EC) No 66/2014, the following product information has
been provided

Brand	MAUNFELD		
Model Identifier	MGHS.95.72S		
Type of the Hob	BUILT IN GAS HOB		
	Symbol	Rate	Unit
Number of Gas Burners		5	
Energy efficiency per big burner	EEgas burner	56	%
Wok Bek Başına Düşen Enerji Verimliliği	EEgas burner	54	%
Energy efficiency per medium burner	EEgas burner	65	%
Energy efficiency per medium burner	EEgas burner	65	%
Energy efficiency for gas hobs	EEgas hob	60	%

In order to determine the characteristics of the product, in accordance with the eco-design requirements, calculations are determined by the standard given below.
EN 30-2-1

EAC

HOC.710.1001.89_A3