



# РУКОВОДСТВО ПОЛЬЗОВАТЕЛЯ STYLER



Перед началом пользования изделием внимательно прочтите данное руководство и храните его в общедоступном месте для получения справки.

S3\*ER\*



MFL66101233

[www.lg.com](http://www.lg.com)

# СОДЕРЖАНИЕ

## 3 ФУНКЦИИ ИЗДЕЛИЯ

### 4 ВАЖНЫЕ УКАЗАНИЯ ПО ТЕХНИКЕ БЕЗОПАСНОСТИ

- 4 УСТАНОВКА: УКАЗАНИЯ ПО ТЕХНИКЕ БЕЗОПАСНОСТИ
- 5 ПОДКЛЮЧЕНИЕ ПИТАНИЯ: УКАЗАНИЯ ПО ТЕХНИКЕ БЕЗОПАСНОСТИ
- 6 ОСНОВНЫЕ МЕРЫ БЕЗОПАСНОСТИ
- 7 УКАЗАНИЯ ПО ЗАЗЕМЛЕНИЮ

## 8 ОПИСАНИЕ ИЗДЕЛИЯ

- 8 ДЕТАЛИ
- 9 АКСЕССУАРЫ
- 10 ПЕРЕДВИЖНАЯ ВЕШАЛКА
- 10 ФУНКЦИЯ СОЗДАНИЯ СТРЕЛОК НА БРЮКАХ (PANTS CREASE CARE)
- 11 ПОЛКА
- 11 ВЫБОР ФУНКЦИЙ STYLER

## 12 УСТАНОВКА

- 12 ОПИСАНИЕ УСТАНОВКИ
- 12 ТЕХНИЧЕСКИЕ ХАРАКТЕРИСТИКИ ИЗДЕЛИЯ
- 13 УСТАНОВКА ШКАФА Styler
- 13 ВЫБОР ПОДХОДЯЩЕГО МЕСТА
- 14 ТРЕБОВАНИЯ К МЕСТУ УСТАНОВКИ
- 14 Зазоры
- 16 ГОРИЗОНТАЛЬНОЕ ВЫРАВНИВАНИЕ ШКАФА STYLER
- 17 РАЗВОРОТ ДВЕРИ
- 18 УСТАНОВКА УСТРОЙСТВА ДЛЯ ПРЕДОТВРАЩЕНИЯ ОПРОКИДЫВАНИЯ
- 18 СБОРКА ПОДДОНА
- 18 УСТАНОВКА ЗАЩИТНЫХ ПОКРЫТИЙ
- 18 УСТАНОВКА ЗАЩИТНЫХ ПОКРЫТИЙ НА ПЕТЛИ ДВЕРИ

## 19 ЭКСПЛУАТАЦИЯ

- 19 ПЕРЕД ИСПОЛЬЗОВАНИЕМ
- 20 ИСПОЛЬЗОВАНИЕ ПРИБОРА STYLER
- 21 СОРТИРОВКА КОМПЛЕКТОВ
  - Бирки по уходу за тканью
  - Группировка однотипных предметов одежды
  - Выбор одежды, для которой обработка в приборе Styler является безопасной
- 22 ИНСТРУКЦИЯ ПО УХОДУ ЗА ТКАНЬЮ
- 24 ПРОВЕРЯЙТЕ ФИЛЬТРЫ ПЕРЕД КАЖДОЙ ЗАГРУЗКОЙ
  - Проверка фильтра для задержки ворса
  - Замена ароматических салфеток

- 25 ПРОВЕРКА БАКОВ ДЛЯ ВОДЫ
- 25 ЗАГРУЗКА ПРИБОРА STYLER
  - Плечики
  - Использование передвигной вешалки
  - Вешалка для брюк или пресс для брюк (Pants Crease Care)
  - Полка
- 29 ПАНЕЛЬ УПРАВЛЕНИЯ
  - Функции панели управления
- 31 ИНСТРУКЦИЯ ПО РЕЖИМАМ
  - Процессы режимов
- 32 ВЫБОР РЕЖИМА
- 33 НАСТРОЙКИ И ОПЦИИ РЕЖИМОВ
- 34 СПЕЦИАЛЬНЫЕ ФУНКЦИИ
  - Блокировка от детей
  - Включение/выключение звуковых сигналов
  - Настройка таймера начала работы
- 35 НОЧНОЙ РЕЖИМ

## 36 ИНТЕЛЛЕКТУАЛЬНЫЕ ФУНКЦИИ

- 36 TAG ON
  - Перед применением функции Tag On
  - Использование функции Tag On
  - Использование функции Tag On с приложениями
  - Загрузка режимов для прибора Styler

## 38 ТЕХНИЧЕСКОЕ ОБСЛУЖИВАНИЕ

- 38 РЕГУЛЯРНАЯ ОЧИСТКА
  - Очистка внутри и снаружи прибора
  - Очистка фильтра для задержки ворса
  - Очистка ароматического фильтра
  - Очистка баков для воды

## 40 УСТРАНЕНИЕ НЕПОЛАДОК

- 40 ЧАСТО ЗАДАВАЕМЫЕ ВОПРОСЫ
- 41 ПРЕЖДЕ ЧЕМ ВЫЗВАТЬ МАСТЕРА

## 44 SMART DIAGNOSIS™

## ФУНКЦИИ ИЗДЕЛИЯ



Освежить

### УСТРАНЕНИЕ ЗАПАХОВ

Режим Refresh помогает быстро и легко устранять с одежды неприятные запахи.

### ОСВЕЖЕНИЕ ОДЕЖДЫ ИЛИ ДОБАВЛЕНИЕ АРОМАТА

Используйте ваш любимый кондиционер для белья, который придаст одежде и аксессуарам приятный аромат, дополнительную свежесть и мягкость.

### УДАЛЕНИЕ СКЛАДОК

В режиме Refresh также используется пар и подвижная вешалка, которая выполняет около 180 вибраций в минуту, удаляя складки на одежде. Эффективность разглаживания может зависеть от типа ткани.

### ИДЕАЛЬНЫЕ СТРЕЛКИ НА БРЮКАХ

Повесьте брюки в прибор Styler и включите функцию Pants Crease Care. Styler создаст идеальные стрелки на брюках и разгладит заломы в других местах.



Гигиена

\*Блок. управления

### МЯГКАЯ И ЭФФЕКТИВНАЯ СУШКА

В режиме «Мягкая сушка» (Gentle Dry) сушка производится теплым воздухом с применением технологии теплового насоса, который вытягивает влагу из одежды, не создавая складок или повреждений, которые возникают при сушке горячим воздухом. Аккуратная и безопасная сушка изделий из альпаки, верблюжьей шерсти и других не предназначенных для стирки тканей, в которых вы попали под дождь или снег, а также шерстяных свитеров, вязаных изделий для ручной стирки и других вещей, требующих горизонтальной сушки после стирки.



Сушка

\*Звук вкл/выкл

### СТЕРИЛИЗАЦИЯ И УДАЛЕНИЕ АЛЛЕРГЕНОВ

Styler обеспечивает эффективную стерилизацию благодаря технологии TrueSteam™ для удаления микробов и бактерий без вреда для одежды. Горячий пар поддерживает оптимальную температуру для стерилизации каждого предмета одежды, уничтожая бактерии, которые остаются даже при сушке на солнце.



Smart Diagnosis™

### ФУНКЦИЯ «МОБИЛЬНАЯ ДИАГНОСТИКА» (SMART DIAGNOSIS™)

В случае возникновения каких-либо технических трудностей при пользовании прибором Styler, новая функция обеспечивает передачу данных по телефону в центр сервисного обслуживания. Работник центра регистрирует данные, полученные от вашего прибора, и с их помощью анализирует проблему, обеспечивая быструю и эффективную диагностику.



Особый уход

\*Smart Diagnosis™

### ЗАГРУЗКА ДОПОЛНИТЕЛЬНЫХ РЕЖИМОВ

Установка дополнительных режимов Styler, отвечающих индивидуальным требованиям пользователя. Каждый режим загружается отдельно.

## ВАЖНЫЕ УКАЗАНИЯ ПО ТЕХНИКЕ БЕЗОПАСНОСТИ

### ПЕРЕД НАЧАЛОМ ЭКСПЛУАТАЦИИ ИЗДЕЛИЯ ОЗНАКОМЬТЕСЬ СО ВСЕМИ УКАЗАНИЯМИ ПО ТЕХНИКЕ БЕЗОПАСНОСТИ.

В данном руководстве и на изделии приведено множество важных указаний по технике безопасности. Необходимо **внимательно прочитать и следовать** всем указаниям по технике безопасности.



Это знак предупреждения об опасности. Он предупреждает о возможном риске повреждения изделия, имущества, причинения тяжкого вреда здоровью или смерти.

Рядом со знаком предупреждения об опасности стоит сигнальное слово: «ПРЕДУПРЕЖДЕНИЕ» или «ВНИМАНИЕ». Эти слова имеют следующие значения:



#### ПРЕДУПРЕЖДЕНИЕ

Указывает на опасную ситуацию, которая, если ее не предотвратить, может привести к смерти или тяжелой травме.



#### ВНИМАНИЕ

Указывает на опасную ситуацию, которая, если ее не предотвратить, может привести к незначительной травме или травме средней тяжести, или к повреждению изделия.



#### ПРЕДУПРЕЖДЕНИЕ

Во избежание возгорания, взрыва, поражения электрическим током, повреждения имущества, причинения травм или смерти при эксплуатации данного изделия соблюдайте следующие основные меры предосторожности:

#### Дети в доме

Данное изделие не предназначено для использования лицами (включая детей) с ограниченными физическими, сенсорными или психическими способностями, а также лицами, не обладающими достаточным опытом и знаниями, кроме случаев, когда они используют изделие под руководством лица, ответственного за их безопасность. Внимательно следите за детьми, чтобы они не играли с изделием.

старше 8 лет и лицами с ограниченными физическими, сенсорными или умственными способностями, не обладающими достаточным опытом или знаниями, если они используют изделие под руководством или после получения инструкций по безопасному пользованию, а также будут осознавать все возможные риски. Не позволяйте детям играть с изделием.

Детям запрещено самостоятельно чистить или заниматься техобслуживанием изделия. Дети младше 3 лет не должны находиться вблизи изделия без постоянного присмотра.

#### Применение в Европе:

Данное изделие может использоваться детьми

### УСТАНОВКА: УКАЗАНИЯ ПО ТЕХНИКЕ БЕЗОПАСНОСТИ

- Перед установкой или перемещением прибора Styler обратитесь в уполномоченный сервисный центр во избежание получения травм или повреждения изделия при перемещении.
- При отодвигании прибора Styler от стены следите за тем, чтобы он не придавил и не повредил кабель питания.
- Изделие имеет большой вес. Во избежание повреждения прибора или причинения травм при перемещении и установке требуется не менее двух человек.
- Перед началом эксплуатации убедитесь, что изделие подключено к соответствующей заземленной электрической розетке, которая предназначена для изделия. Пользователь отвечает за замену стандартной двухконтактной сетевой розетки на стандартную трехконтактную.
- Перед началом эксплуатации изделие должно быть надлежащим образом установлено, как описано в данном руководстве. Неправильное заземление изделия может привести к поражению электрическим током.
- Запрещается устанавливать прибор Styler в местах, где существует риск его падения. Он не предназначен для использования на судах или самолетах. Для эксплуатации в других условиях проконсультируйтесь с уполномоченным сервисным центром LG.
- Неумелое обращение со средствами управления запрещено.
- Изделие должно быть установлено на твердом и ровном полу. При установке на неустойчивой поверхности изделие может упасть в результате чрезмерной вибрации, получить повреждения или нанести травмы.
- При транспортировке необходимо предохранять переднюю сторону изделия от повреждений. При погрузке не держите изделие за переднюю сторону. Это может привести к поломке передней панели из закаленного стекла или причинить травмы.
- Заземлите изделие надлежащим образом в соответствии со всеми регулирующими нормами

**ПРЕДУПРЕЖДЕНИЕ**

Во избежание возгорания или взрыва, поражения электрическим током, повреждения имущества, причинения травм или смерти при эксплуатации данного изделия следуйте указаниям данного руководства.

**УСТАНОВКА: УКАЗАНИЯ ПО ТЕХНИКЕ БЕЗОПАСНОСТИ**

- и правилами. Следуйте подробным указаниям в инструкции по установке. Неправильное заземление изделия может привести к поражению электрическим током.
- Изделие следует устанавливать и хранить в месте, где оно не будет подвергаться воздействию отрицательных температур или погодных условий. Если изделие было доставлено в зимнее время или при температуре ниже нуля, прежде чем его эксплуатировать, необходимо дать ему прогреться до комнатной температуры.
- Не ремонтируйте, не заменяйте детали изделия и не пробуйте производить техобслуживание, кроме случаев, когда это прямо рекомендуется инструкциями по техобслуживанию и ремонту, которые вам понятны, и если у вас есть соответствующий опыт. Несоблюдение этого предупреждения может привести к серьезным травмам, возгоранию, поражению электрическим током или смерти.
- Для снижения риска поражения электрическим током запрещается устанавливать изделие во влажных помещениях, таких как ванная комната. Несоблюдение этого предупреждения может привести к смерти, серьезным травмам, возгоранию, поражению электрическим током, деформации изделия или неисправности.
- Утилизируйте все упаковочные материалы надлежащим образом. Несоблюдение этого указания может привести к получению ожогов, возгоранию, взрыву или смерти.
- Подключать изделие следует к надлежащим образом проверенной и защищенной сети питания соответствующих параметров во избежание электрической перегрузки. Неподходящая сеть питания может расплавиться и привести к поражению электрическим током и/или возгоранию.
- В случае повреждения кабеля питания в целях безопасности его должен заменить производитель, его агенты по техобслуживанию или другое лицо с аналогичной квалификацией.
- Храните все упаковочные материалы подальше от детей. Они могут представлять опасность. Существует риск удушья.
- Не устанавливайте изделие рядом с другим источником тепла, таким как плита, печь или обогреватель. Несоблюдение этого предупреждения может привести к деформации изделия, появлению дыма или возгорания.
- Не ставьте свечи, курительные принадлежности или другие воспламеняющиеся предметы на изделие. Это может вызвать плавление воска, появление дыма или возгорание.
- Снимите всю защитную пленку с изделия. Несоблюдение этого предупреждения может привести к повреждению изделия, появлению дыма или возгорания.
- Изделие должно быть установлено в соответствии с национальными правилами электропроводки.

**ПОДКЛЮЧЕНИЕ ПИТАНИЯ: УКАЗАНИЯ ПО ТЕХНИКЕ БЕЗОПАСНОСТИ**

- Категорически запрещено удалять заземляющий контакт из кабеля питания. Во избежание получения травм или повреждений изделия кабель электропитания следует подключать к правильно заземленной розетке.
- Для данного изделия подходит заземленная розетка напряжением 220 В переменного тока, 50 Гц, защищенная 15-амперным предохранителем или автоматическим выключателем. Несоблюдение этих инструкций может привести к возгоранию, взрыву или смерти.
- Изделие следует подключать к правильно заземленной розетке. Неправильное заземление изделия может привести к поражению электрическим током. Надлежащее заземление сетевой розетки и сеть питания должен проверить квалифицированный электрик. Несоблюдение этих указаний может привести к поражению электрическим током и/или возгоранию.
- Изделие должно быть установлено недалеко от розетки. Отключайте изделие от сети, если оно не используется, во избежание риска возгорания или поражения электрическим током.
- Отключайте изделие от сети перед разборкой или ремонтом во избежание риска поражения электрическим током.
- Изделие всегда должно быть подключено к отдельной розетке с напряжением, соответствующим напряжению, указанному в паспортной табличке.
- Это обеспечит оптимальный режим работы, а также предотвратит перегрузку электрических цепей проводки здания, которая может привести к воспламенению проводки.
- Не используйте удлинитель для подключения к розетке. Это может привести к возгоранию или поражению электрическим током.
- Категорически запрещается тянуть за кабель питания при отключении изделия от сети. Вытягивать вилку из розетки следует взяв рукой за саму вилку. Существует риск повреждения кабеля питания, что может привести к возгоранию и поражению электрическим током.
- В случае износа или повреждения кабеля питания следует немедленно обратиться в компанию LG или к квалифицированному специалисту с целью ремонта или полной замены кабеля. Не используйте кабель питания с трещинами или повреждениями от потертости по всей длине или на концах кабеля. Кабель питания может расплавиться и привести к поражению электрическим током и/или возгоранию.
- При установке или перемещении изделия старайтесь нигде не зажать, не придавить и не повредить кабель питания. Это позволит избежать травм и повреждения изделия в результате возгорания и поражения электрическим током.

## ВАЖНЫЕ УКАЗАНИЯ ПО ТЕХНИКЕ БЕЗОПАСНОСТИ

**ПЕРЕД НАЧАЛОМ ЭКСПЛУАТАЦИИ ИЗДЕЛИЯ ОЗНАКОМЬТЕСЬ СО ВСЕМИ УКАЗАНИЯМИ ПО ТЕХНИКЕ БЕЗОПАСНОСТИ.**



### ПРЕДУПРЕЖДЕНИЕ

Во избежание возгорания, взрыва, поражения электрическим током, повреждения имущества, травм или смерти при эксплуатации данного изделия соблюдайте следующие основные меры предосторожности:

### ОСНОВНЫЕ МЕРЫ БЕЗОПАСНОСТИ

- Не позволяйте детям играть на изделии или внутри него. Не оставляйте детей без присмотра у работающего изделия.
- Запрещается взбираться на шкаф Styler, становиться на полки, висеть на его двери либо внутри него. Это может привести к падению, повреждению изделия или травмам.
- Запрещается наступать на дверки баков для воды. Это может привести к падению, повреждению шкафа Styler и травмам.
- Запрещается класть тяжелые или опасные предметы на шкаф.
- Запрещается пускать животных внутрь шкафа Styler.
- Не позволяйте детям взбираться на работающее изделие.
- В случае утечки газа (пропана/СУГ) необходимо хорошо проветрить помещение и обратиться в уполномоченный сервисный центр, прежде чем продолжить эксплуатацию. Запрещается трогать или разбирать электрическую розетку шкафа Styler.
- Запрещается использовать или класть воспламеняющиеся вещества (химикаты, лекарства, косметику и т.п.) рядом со шкафом Styler или хранить их внутри. Не устанавливайте изделие вблизи воспламеняющегося газа.
- Отсоедините кабель питания при обнаружении шума, непривычного запаха или дыма.
- В случае затопления не подходите к шкафу, если его основание погружено в воду. В этом случае обратитесь в сервисный центр. Существует риск поражения электрическим током или возгорания.
- Не применяйте смягчители ткани или средства для устранения статического электричества кроме случаев, когда это рекомендуется производителем смягчителей ткани или средства.
- Не подставляйте руки или тело под паровое отверстие во время работы шкафа. Выходящий горячий пар может привести к травме.
- Запрещается вставлять предметы в паровое отверстие. Это может вызвать шум и возгорание.
- Запрещается пить воду из баков подачи и слива воды.
- Не разбирайте и не изменяйте конструкцию шкафа Styler.
- Не засовывайте руки, ноги или металлические предметы под изделие.
- Запрещается включать/выключать шкаф Styler или трогать кабель питания мокрыми руками.
- Не подставляйте пальцы в места заземления, между дверью и шкафом довольно малый зазор. Закрывайте дверь очень осторожно, если рядом находятся дети.
- Изделием запрещено пользоваться людям (в т.ч. детям) с ограниченными физическими, сенсорными или психическими способностями, а также людям с недостаточным опытом и знаниями, кроме случаев, когда такие люди делают это под руководством или по указаниям лица, ответственного за них.
- Запрещается помещать в шкаф Styler вещи, запачканные пищевым растительным маслом. Они могут стать причиной возникновения химической реакции, приводящей к возгоранию.
- Запрещается сушить вещи, которые ранее подвергались чистке, стирке, замачиванию или загрязнению бензином, растворами для химчистки и другими воспламеняющимися или взрывчатыми веществами, поскольку они выделяют пары, которые могут воспламениться или взорваться.
- Запрещается применять тепловую сушку вещей, содержащих поролон или другие аналогичные по текстуре резиновые материалы.



### ПРЕДУПРЕЖДЕНИЕ

Во избежание возгорания, взрыва, поражения электрическим током, повреждения имущества, травм или смерти при эксплуатации данного изделия соблюдайте следующие основные меры предосторожности:

- **Запрещается открывать дверь шкафа во время его работы.** Это может нарушить процесс.
- **Не применяйте изделие не по назначению.** Гарантия не распространяется на случаи, когда ущерб нанесен в результате использования изделия не по назначению, указанному в данном руководстве.

обесцвечиванию поверхности изделия в случае нанесения.

- **Не используйте острые предметы при очистке панели управления или работе с ней.** Это может привести к поражению электрическим током.
- **Не допускайте ударов тяжелых предметов о переднюю стеклянную панель.** Она изготовлена из крепкого закаленного стекла, но может разбиться от сильного удара и нанести травму.
- **Не допускайте к изделию грызунов, насекомых и прочих животных.** Они могут повредить провода, что приведет к возгоранию или поражению электрическим током.
- **Прежде чем завершить пользование изделием и утилизировать его, удалите дверь в сушильную камеру.** Отрежьте вилку кабеля питания и повредите кнопки управления, чтобы предотвратить дальнейшее использование изделия.

### УХОД И УТИЛИЗАЦИЯ

- Регулярно протирайте вилку кабеля питания и контактные поверхности от инородных тел (например, пыль, вода). Запрещается использовать мокрую или влажную ткань для протирания вилки.
- Запрещается использовать какие-либо приборы для просушки внутренней части шкафа. Не используйте горящую свечу для устранения внутренних запахов.
- При очистке изделия запрещается брызгать на него воду. Это может привести к возгоранию или поражению электрическим током.
- После пользования изделие необходимо протирать внутри сухой тканью.
- Следует также очищать фильтр для задержки ворса перед или после каждой партии одежды.
- Запрещается применять кислород- или хлорсодержащие отбеливатели для очистки наружной поверхности изделия. Чистящие средства Clorox или OxiClean могут привести к

### УКАЗАНИЯ ПО ЗАЗЕМЛЕНИЮ

- Изделие должно быть заземлено. В случае сбоя или неисправности заземление уменьшит риск поражения электрическим током, обеспечив линию с наименьшим сопротивлением для прохождения электрического тока.
- Данное изделие должно быть оснащено кабелем питания с проводом заземления оборудования и с заземляющей вилкой. Вилку следует подключать к соответствующей розетке, установленной надлежащим образом и заземленной в соответствии со всеми местными правилами и нормами.
- Запрещается вносить какие-либо изменения в устройство вилки. Если она не подойдет к розетке, необходимо, чтобы квалифицированный электрик установил нужный тип розетки.
- Изделие должно быть подсоединено к заземленному металлу, постоянной системе проводки, или провод заземления оборудования

должен работать с проводниками в цепи и быть подсоединен к заземляющему зажиму для оборудования или к выводу на изделии. Неправильное заземление изделия может привести к поражению электрическим током.



### ПРЕДУПРЕЖДЕНИЕ

Ненадлежащее подключение провода заземления оборудования может создать риск поражения электрическим током. Если у вас есть сомнения в правильном заземлении изделия, обратитесь к квалифицированному специалисту или электрику.

# ОПИСАНИЕ ИЗДЕЛИЯ

## ДЕТАЛИ

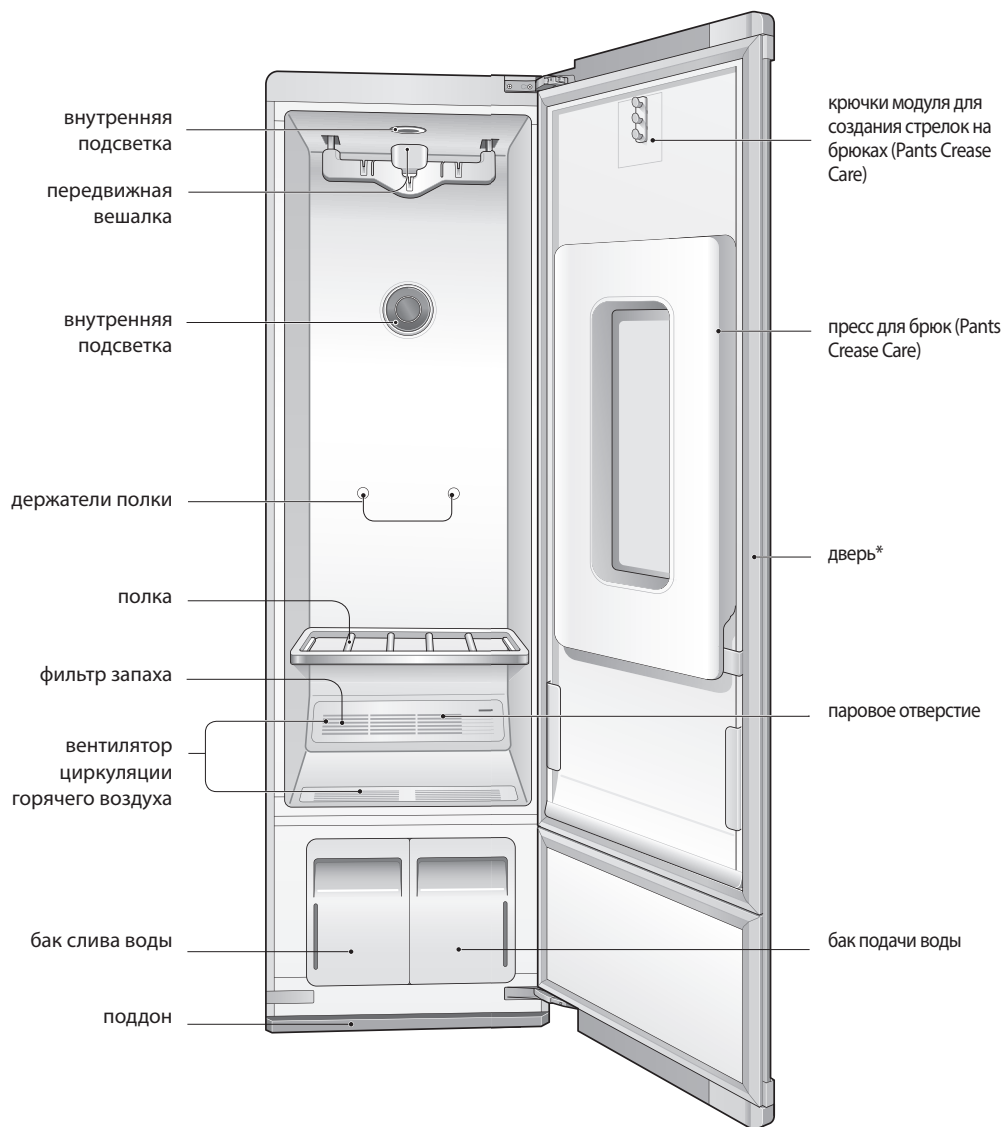

\* Установщик может сделать так, чтобы дверь открывалась в наиболее удобную сторону.



## АКСЕССУАРЫ

### Входящие в комплект аксессуары

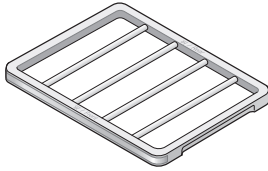

полка

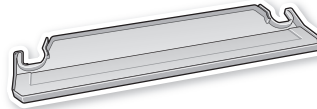

поддон



2 вешалки\*

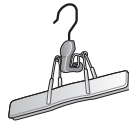

вешалка для брюк\*



2 противоскользящие прокладки



2 задних колпачка



комплект для предотвращения опрокидывания



гаечный ключ



2 крышки для дверных петель

\*Разрешается использовать обычные металлические или пластмассовые плечики, если толщина их крюка не превышает 4 мм. Крюк должен помещаться и плотно удерживаться в выемке передвижной вешалки. Если он не будет крепко держаться, это может привести к вибрации, шуму и повреждению одежды.

### ! ПРИМЕЧАНИЕ

- В случае отсутствия или повреждения каких-либо аксессуаров обратитесь в магазин, где было приобретено изделие, или в центр обслуживания клиентов LG по телефону: 8-800-200-7676.
- В целях безопасности и более продолжительного срока службы изделия следует использовать только специальные детали от производителя. Производитель не несет ответственность за какие-либо неисправности изделия или несчастные случаи, произошедшие в результате применения деталей других производителей.
- Изображения в данном руководстве могут не соответствовать деталям или аксессуарам, приобретенным в комплекте с изделием. Производитель оставляет за собой право вносить такие изменения без предварительного уведомления в целях улучшения качества продукции.
- Если Вы хотите приобрести дополнительные аксессуары, обратитесь в центр обслуживания клиентов LG по телефону: 8-800-200-7676

## ПЕРЕДВИЖНАЯ ВЕШАЛКА

Служит для вывешивания одежды с помощью плечиков, идущих в комплекте со шкафом Styler, или любых других пластмассовых или металлических плечиков, крючок которых крепко удерживается в выемке передвижной вешалки.

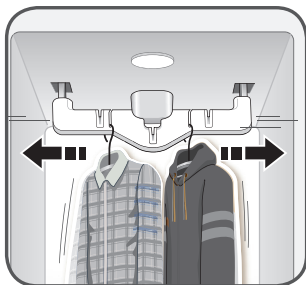

- Передвижная вешалка предназначена для костюмов, пальто, курток, блузок, платьев, юбок и штанов без стрелок. Для создания стрелок брюк предусмотрена соответствующая функция (Pants Crease Care).
- Для передвижной вешалки подходит любая одежда, которая может быть обработана паром или высушена, и при этом на ней не останется следов от плечиков или других повреждений.
- Сухие свитеры или трикотажные изделия можно размещать на полке, что позволит избежать появления следов от плечиков.
- Одежда должна быть хорошо закреплена, её молнии и пуговицы должны быть застегнуты, чтобы предотвратить падение с передвижной вешалки во время работы.
- Размещайте вещи таким образом, чтобы они по возможности не касались боковых и задних стенок шкафа. На внутренних стенках шкафа может конденсироваться влага, поэтому вещи, касающиеся стенок, могут оказаться влажными по окончании цикла. Самые большие вещи следует вешать на диагональных выемках передвижной вешалки.



### ВНИМАНИЕ

- Не опирайтесь на передвижную вешалку. Не позволяйте детям играть с передвижной вешалкой или висеть на ней. Прибор может опрокинуться, что приведет к повреждениям или травмам.

## ФУНКЦИЯ СОЗДАНИЯ СТРЕЛОК НА БРЮКАХ (PANTS CREASE CARE)

Чтобы воспользоваться данной функцией, повесьте брюки на вешалку из комплекта шкафа Styler или на любую другую вешалку для брюк на крючки в верхней части двери.

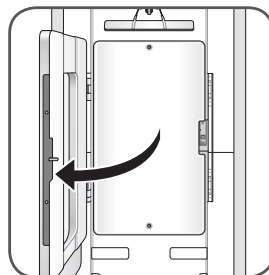

- Откройте дверку данного модуля, нажав на значок на его передней стороне.
- Функция Pants Crease Care создает стрелки на брюках и удаляет складки в других местах.
- Она может обрабатывать брюки одновременно с процессом освежения других вещей.
- Для достижения оптимальных результатов существует режим «Дополнительный уход за брюками» (Extra Pants Care), который применяется в сочетании с функцией создания стрелок (Pants Crease Care).



### ПРИМЕЧАНИЕ

Чтобы избежать образования двойных стрелок, обработайте брюки сначала в интенсивном режиме на передвижной вешалке, чтобы разгладить все существующие стрелки, а затем примените пресс для брюк.



### ВНИМАНИЕ

- Не опирайтесь на дверку модуля Pants Crease Care и не вешайте на нее тяжелые предметы. Прибор может опрокинуться, что приведет к повреждениям или травмам.
- Не позволяйте детям играть или висеть на дверке модуля Pants Crease Care. Прибор может опрокинуться, что приведет к повреждениям или травмам.
- Не подставляйте пальцы в область защемления при закрытии дверки модуля Care Pants Crease Care. Следите за детьми, находящимися вблизи, чтобы предотвратить возможные травмы.

## ПОЛКА

Полка предназначена для одежды и прочих вещей, которые сложно повесить или которые могут быть повреждены при сушке в подвешенном положении.

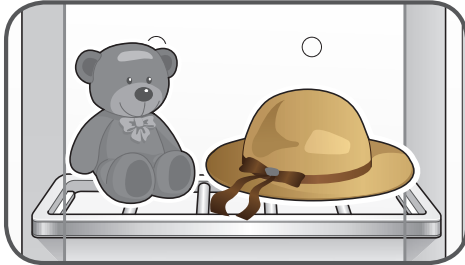

- Используйте полку для таких вещей, как: мягкие игрушки, подушки, головные уборы и другие аксессуары.
- Используйте полку для свитеров, трикотажных изделий, белья или тонких блузок, на которых могут остаться следы плечиков, растягивания и других повреждений в случае сушки на вешалке.
- Для получения наиболее оптимальных результатов сушки не загромождайте полку. Сушите по отдельной вещи либо размещайте их рядом друг с другом, оставляя некоторое пространство между ними.
- Если полка не используется, сложите её и закрепите фиксатором на задней стенке шкафа.
- См. инструкции по установке полки в разделе **Сборка полки**, стр. 28. Не используйте полку для хранения тяжелых предметов.
- Размещайте вещи на полке таким образом, чтобы они по возможности не касались боковых и задних стенок шкафа. На внутренних стенках шкафа может конденсироваться влага, поэтому вещи, касающиеся стенок, могут оказаться влажными по окончании цикла.



### ВНИМАНИЕ

- **Не используйте полку для хранения тяжелых предметов.** Она может упасть, что приведет к повреждениям или травмам.
- **Не наступайте и не садитесь на полку.** Полка может упасть, или прибор может опрокинуться, что приведет к повреждениям или травмам.

## ВЫБОР ФУНКЦИЙ STYLER

Вещь	Способ размещения
пиджак, блейзер	передвижная вешалка
пальто, куртка (короткая)	передвижная вешалка
пальто (длинное)	передвижная вешалка (полку убрать)
платье (короткое)	передвижная вешалка
платье (длинное)	передвижная вешалка (полку убрать)
юбка	передвижная вешалка
легкое одеяло, покрывало	передвижная вешалка
детское одеяло	передвижная вешалка
штаны (без стрелок)	передвижная вешалка
шорты	передвижная вешалка
детская одежда	передвижная вешалка
шарф	передвижная вешалка или полка
галстук	передвижная вешалка или полка
платок	передвижная вешалка или полка
женское белье	передвижная вешалка или полка (если вещь тонкая)
рубашка, блуза	передвижная вешалка или полка (если вещь тонкая)
брюки (со стрелками)	пресс для брюк (Pants Crease Care)
кепка, шляпа	полка
мягкие игрушки	полка
подушка	полка
свитер	полка
трикотажные изделия	полка
одежда новорожденных детей	полка

## УСТАНОВКА

Ознакомьтесь со следующими указаниями по установке после приобретения изделия или перевозки его в другое место.



## ТЕХНИЧЕСКИЕ ХАРАКТЕРИСТИКИ ИЗДЕЛИЯ

Внешний вид и технические характеристики, указанные в данном руководстве, могут меняться вследствие постоянных усовершенствований изделия.

Паровая система ухода за одеждой	S3*ER*
описание	электромашина для ухода за одеждой
требования к электропитанию	для получения подробной информации ознакомьтесь с паспортной табличкой
габариты	445 мм (ширина) X 585 мм (глубина) X 1850 мм (высота), 1010 мм (глубина с открытой дверью)
вес нетто	83 кг
максимальная вместимость	4 вещи
потребляемая мощность	1850 Вт
предохранитель	двойной предохранитель от перегрева, тепловой предохранитель, программирование
тип и параметры предохранителей	65TL, керамический, AC 250V 15A
максимальная и минимальная рабочая температура воды или раствора	5~35 °C (41~95 °F)
максимальное и минимальное рабочее давление воды или раствора	Атмосферное давление

## УСТАНОВКА ШКАФА Styler



### ПРЕДУПРЕЖДЕНИЕ

- Для перемещения и установки прибора Styler требуется не менее двух человек. Игнорирование этого указания может привести к травме спины или другой части тела.
- Прибор имеет большой вес. Для перемещения прибора используйте колеса в его нижней части. Медленно подталкивайте прибор Styler с передней стороны в области середины.
- Сохраняйте вертикальное положение прибора при перемещении. Если положить прибор Styler на бок, его хладагент может потечь, что приведет к неисправности прибора.
- Запрещается держать рядом с прибором Styler огнеопасные материалы и газы, например бензин. Игнорирование этого указания может привести к пожару, взрыву или смерти.

- Перед началом эксплуатации удалите со шкафа пленку и прочие временные наклейки. Оставьте только этикетки-предупреждения, табличку с серий и номером модели или лист технических данных, расположенный под передней частью изделия.
- Чтобы удалить оставшуюся пленку или клей, потрите соответствующее место большим пальцем. Остатки пленки или клея можно также легко удалить с помощью небольшого количества жидкого средства для мытья посуды. Впоследствии средство необходимо вытереть, используя теплую воду, и просушить.
- Запрещается удалять пленку или клей острыми инструментами, применять спирт, воспламеняющиеся жидкости или абразивные средства. Они могут повредить поверхность шкафа Styler.

## ВЫБОР ПОДХОДЯЩЕГО МЕСТА

Питание	<p>Установите шкаф в месте, наиболее доступном к розетке. Розетка должна быть отдельной, заземленной, с напряжением: 220 В, 50 Гц, пер. тока, 8 А минимум.</p> <p> <b>ПРЕДУПРЕЖДЕНИЕ:</b> Запрещается подключать другие приборы и устройства в одну розетку вместе со шкафом Styler. Перегрузка домашней проводки может привести к возгоранию.</p> <p>В целях снижения риска поражения электрическим током запрещается устанавливать шкаф Styler в сырых или влажных местах.</p>
Пол	<p>Пол должен быть ровным и достаточно прочным, чтобы выдерживать массу 83 кг.. Для компенсации неровностей пола подкрутите регулируемые ножки. Не устанавливайте шкаф на какой-либо платформе или слабой конструкции.</p>
Температура окружающей среды	<p>Температура в помещении должна быть в пределах от 10 °С до 35 °С. Слишком низкая или высокая температура может негативно повлиять на работу изделия. Не устанавливайте шкаф под прямые солнечные лучи или там, где температура может опуститься ниже 32 °F (0 °С).</p>
Зазоры	<p>Перед шкафом Styler должно быть минимум 46 см свободного пространства для открытия двери. Расстояние по бокам и сзади шкафа до стены должно составлять минимум 5 см. Расстояние от шкафа до каких-либо нависающих над ним полок или шкафчиков должно составлять минимум 20 см. Слишком близкое расположение к окружающим объектам может снизить производительность изделия и повысить потребление электроэнергии.</p>

## ТРЕБОВАНИЯ К МЕСТУ УСТАНОВКИ

**⚠ ВНИМАНИЕ** Перед установкой и эксплуатацией шкафа Styler прочтите полностью всю инструкцию по установке. Необходимо также полностью ознакомиться с данным руководством перед установкой и эксплуатацией изделия.

Для установки требуется:

- Заземленная розетка питания, расположенная на расстоянии в пределах 2 футов (61 см) с обеих сторон шкафа.
- Прочный пол, способный выдержать общий вес изделия: 83 кг. Необходимо также учитывать вес других стиральных приборов.

### ⚠ ПРЕДУПРЕЖДЕНИЕ

- Не устанавливайте и не храните прибор Styler в местах, подверженных внешним погодным условиям и контакту с водой. Несоблюдение этого предупреждения может привести к риску поражения электрическим током, травме, повреждению прибора или неисправности.

## Зазоры

### ⚠ ВНИМАНИЕ

- Пол под прибором Styler должен быть горизонтально ровным, с максимальным наклоном 2,5 см. При наклоне более 2,5 см. прибор невозможно выровнять надлежащим образом.
- Не устанавливайте прибор Styler на полой или гибкой платформе. Это может привести к чрезмерной вибрации и шуму, а также повреждениям, травмам или опрокидыванию прибора.

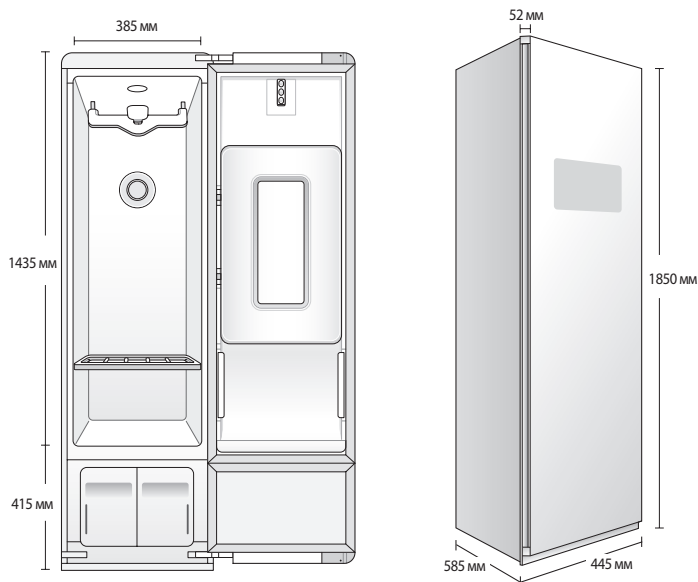

### Рекомендуемые расстояния при установке

При установке шкафа Styler рекомендуется соблюдать следующие зазоры. Во время испытаний применялся меньший зазор — 3 см — по бокам и сзади шкафа до стены. Однако рекомендуемые зазоры следует соблюдать по следующим причинам:

- Дополнительное расстояние требуется для облегчения установки и сервиса.
- Дополнительное расстояние может понадобиться для отделки стен, двери или пола.
- Дополнительное расстояние помогает уменьшить передачу шума со всех сторон устройства.
- Дополнительное пространство может понадобиться для размещения другого стирального устройства.

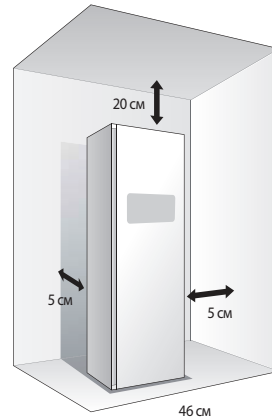

### Расстояния при установке в углублении в стене или в кладовке

Чтобы предотвратить соприкосновение шкафа Styler (или любого другого устройства) со стенами, мебелью и другими устройствами во время эксплуатации, необходимо обеспечить безопасное расстояние вокруг устройства. Оставьте свободное пространство на расстоянии минимум 3 см вокруг шкафа Styler во избежание повышенного уровня шума или нанесения повреждений.

- Если шкаф устанавливается в кладовке с дверью, то в ней должны быть минимальные вентиляционные отверстия сверху и снизу. Допускается жалюзийная дверь с эквивалентными вентиляционными отверстиями.
- При встроенном монтаже минимальное вентиляционное отверстие должно составлять 200 см<sup>2</sup>.

### Требования к вентиляции кладовки

Если кладовка имеет дверь, то в ней должны быть вентиляционные отверстия сверху и снизу во избежание накопления тепла и влаги в кладовке. Верхнее вентиляционное отверстие должно иметь минимальный размер 310 см<sup>2</sup> и устанавливаться на расстоянии не ниже 6 футов (183 см) от пола. Верхнее вентиляционное отверстие должно иметь минимальный размер 155 см<sup>2</sup> и устанавливаться на расстоянии не выше 1 фута (30,5 см) от пола. В приведенном примере на двери стоят вентиляционные решетки.

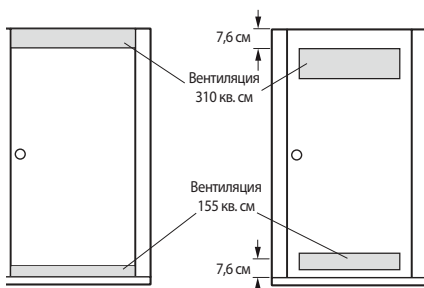

Требования к вентиляции на двери кладовки

Встроенный монтаж

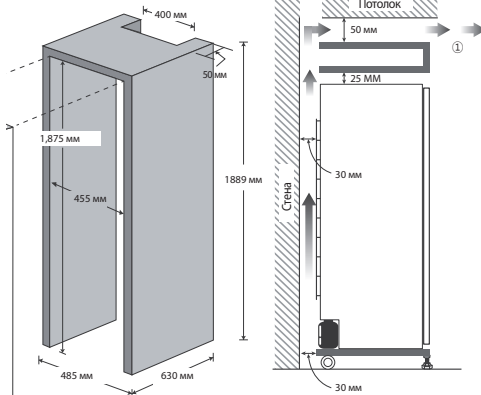
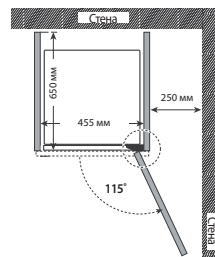

## ГОРИЗОНТАЛЬНОЕ ВЫРАВНИВАНИЕ ШКАФА STYLER

### ⚠ ПРЕДУПРЕЖДЕНИЕ

- Во избежание телесных повреждений соблюдайте все рекомендуемые меры безопасности, включая использование длиннорукавных перчаток и защитных очков. Несоблюдение этого предупреждения может привести к серьезным травмам или смерти.

- Изделие имеет большой вес. Для его установки требуются не менее двух человек. Несоблюдение этого предупреждения может привести к серьезным травмам или смерти.
- Для оптимальной эффективности работы шкафа Styler необходимо отрегулировать его уровень. Для предотвращения вибрации, шума и нежелательных сдвигов устройства его следует устанавливать на абсолютно ровном, твердом полу.



### ⚠ ПРИМЕЧАНИЕ

Регулируемые ножки следует подкручивать только когда это необходимо для горизонтального выравнивания прибора Styler. Чрезмерная регулировка ножек может вызвать вибрацию прибора Styler.

- 1 Поставьте шкаф Styler в окончательном месте. Убедитесь, что шкаф имеет ровное горизонтальное положение.

- Все регулируемые ножки должны твердо стоять на полу. При нажатии на углы шкафа изделие не должно наклоняться или раскачиваться вверх вниз. Убедитесь, что между передними регулируемые ножками и полом нет зазоров.

### ⚠ ПРЕДУПРЕЖДЕНИЕ

- Прибор имеет большой вес. Для выравнивания задних ножек требуются не менее двух человек. Несоблюдение этого требования может привести к травме спины или другим травмам.
- Сохраняйте вертикальное положение прибора при его перемещении и установке. Если положить прибор Styler на бок, его хладагент может потечь, что приведет к неисправности прибора.

- 2 Закрутите регулируемые ножки с помощью гаечного ключа (прилагается к руководству).

Чтобы приподнять шкаф Styler, следует открыть передние ножки, а чтобы опустить — закрутить ножки. Если не удается выровнять устройство с помощью передних ножек, подкрутите также задние, наклонив шкаф. Но не кладите его на пол при этом.

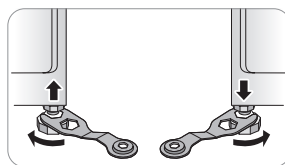

Поднимайте или опускайте устройство с помощью регулируемых ножек до тех пор, пока оно не перестанет раскачиваться из стороны в сторону и вперед-назад.

### ⚠ ВНИМАНИЕ

Убедитесь, что все регулируемые ножки твердо стоят на полу. Если прибор Styler используется без горизонтального выравнивания, он может упасть, что приведет к травмам, повреждениям или неисправности прибора.

- 3 Когда шкаф Styler будет полностью зафиксирован, и все регулируемые ножки будут крепко стоять на полу, затяните контргайки.

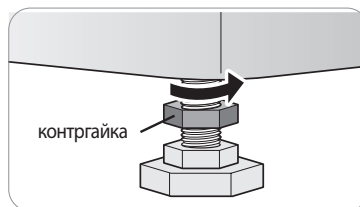



## РАЗВОРОТ ДВЕРИ

При необходимости можно изменить направление открытия двери. Это осуществляется специалистом во время установки.



### ПРЕДУПРЕЖДЕНИЕ

Не пробуйте самостоятельно поменять направление открытия двери. Если необходимо поменять направление открытия двери после установки, обратитесь в Центр сервисного обслуживания LG по номеру телефона, указанному в гарантийном талоне.

## УСТАНОВКА НА КОВРОВОМ ПОКРЫТИИ

При установке устройства Styler на ковровом покрытии выполните следующие инструкции.



### ПРЕДУПРЕЖДЕНИЕ

- Прибор имеет большой вес. Установка задних выравнивающих ножек и шипов для ковра должна осуществляться двумя и более людьми. Игнорирование этого указания может привести к травме спины или другой части тела.
- Сохраняйте вертикальное положение прибора при его перемещении и установке. Если положить прибор Styler на бок, его хладагент может потечь, что приведет к неисправности прибора.

- 1 Переместите устройство в окончательное место установки, используя задние ролики.
- 2 Установите две задние выравнивающие ножки. Для установки выравнивающих ножек наклоните устройство, но не кладите его плашмя.

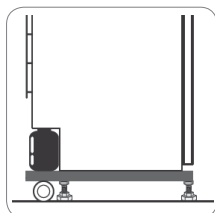

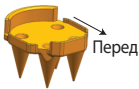
- 3 Выровняйте устройство, выполнив инструкции раздела **Выравнивание устройства Styler**.
- 4 Установите четыре ковровых шипа на конце каждой выравнивающей ножки, чтобы более короткие восьмиугольные края были направлены к передней стороне. 
- 5 После установки шипов может потребоваться повторное выравнивание устройства Styler. Если ковер имеет очень глубокий ворс или подложку может возникнуть необходимость слегка выдвинуть переднюю ножку, чтобы установить каплесборник.



### ПРЕДУПРЕЖДЕНИЕ

- Будьте аккуратны в обращении с шипами для ковра. Они предназначены для протыкания ковра и подложки, поэтому являются очень острыми.
- Не допускайте попадания пальцев и рук под шипы при установке устройства во избежание травмы или повреждения устройства.

- Регулярно проверяйте и опорожняйте поддон для конденсата.
- Не открывайте устройство во время работы во избежание формирования конденсата на поверхности ковра, что может привести к образованию на поверхности гнили или плесени



- После заполнения или опорожнения водяных баков следует насухо вытереть низ шкафа. Следует поддерживать внешнюю сторону водяных баков в чистоте и сухости во избежание формирования гнили или плесени.

## ПРОТИВОСКОЛЬЗЯЩИЕ ПРОКЛАДКИ (ДОПОЛНИТЕЛЬНО)

Противоскользящие прокладки предотвращают раскачивание и сдвиг шкафа при открытии или закрытии двери.

- 1 Для прикрепления противоскользящих прокладок требуется чистый пол. Протрите его сухой тканью, чтобы удалить пыль и влагу. Если влага останется, прокладки могут скользить.
- 2 Отрегулируйте горизонтальный уровень шкафа Styler после его размещения в месте установки.
- 3 Приклейте противоскользящие прокладки к полу липкой стороной.



#### 4 Проверьте горизонтальность шкафа снова.

Нажмите слегка на края устройства, чтобы убедиться, что оно не раскачивается. Если шкаф раскачивается, выровняйте его снова.

- После удаления прокладки могут остаться липкие следы. Эти следы можно отчистить с помощью спирта.

## УСТАНОВКА УСТРОЙСТВА ДЛЯ ПРЕДОТВРАЩЕНИЯ ОПРОКИДЫВАНИЯ

- Шкаф может опрокинуться и привести к повреждениям или травмам. Не используйте его без устройства по предотвращению опрокидывания.

Если такое устройство не установлено надлежащим образом, шкаф может случайно опрокинуться ребенком или взрослым, стоящим, сидящим, опирающимся или прикладывающим чрезмерный вес на открытую дверь или внутренние детали.

- Установите устройство по предотвращению опрокидывания, идущее в комплекте со шкафом Styler, чтобы уменьшить риск опрокидывания.

При установке данного устройства следуйте инструкции, приложенной к комплекту.

- Убедитесь, что устройство по предотвращению опрокидывания установлено правильно.

Когда шкаф стоит на его окончательном месте, убедитесь, что передвижной фиксатор на тросе отрегулирован таким образом, что трос провисает приблизительно на 2,5 см.

- Неправильно установленное устройство по предотвращению опрокидывания может оказаться неэффективным и допустить опрокидывание шкафа.

## СБОРКА ПОДДОНА

Перед началом эксплуатации Styler вставьте поддон под дно шкафа.

- 1 Возьмите поддон так, чтобы стрелка и буква на передней стороне поддона были направлены вверх.
- 2 Вставьте сначала одну сторону поддона, затем другую. Задвиньте поддон, пока он не войдет полностью.

#### 3 Чтобы снять его, потяните сначала за одну

сторону, затем за другую. Когда в поддоне скапливается вода, снимайте его и сливайте воду. После опустошения поддона его необходимо вставить снова.

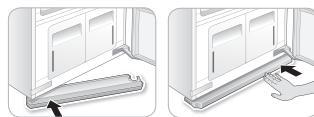

- Не используйте шкаф Styler без поддона.

Иначе протекающая вода может нанести ущерб помещению.

## УСТАНОВКА ЗАЩИТНЫХ ПОКРЫТИЙ

- 1 Состыкуйте выступы на защитном покрытии с отверстиями в верхнем углу шкафа.



- 2 Вставьте покрытие нажатием, пока оно не зафиксируется. Повторите те же действия с оставшимся защитным покрытием на другом углу.



## УСТАНОВКА ЗАЩИТНЫХ ПОКРЫТИЙ НА ПЕТЛИ ДВЕРИ

- 1 Откройте дверцу шкафа Styler.
- 2 Защелкните на нижней петле защитное покрытие, направив его изогнутым краем в дальнюю сторону петли.



- 3 Повторите те же действия с оставшимся защитным покрытием на верхней петле.

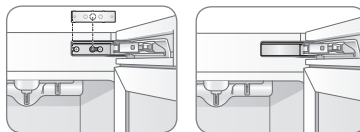

## ЭКСПЛУАТАЦИЯ

### ПЕРЕД ИСПОЛЬЗОВАНИЕМ

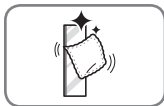

#### Протрите шкаф Styler.

Тщательно очистите шкаф Styler и протрите всю пыль, которая скопилась при транспортировке. Не подключайте к сети и не используйте устройство, пока оно не высохнет полностью внутри и снаружи.



#### ВНИМАНИЕ

- Не царапайте шкаф Styler острыми предметами и не используйте моющие средства, содержащие спирт, отбеливатель, огнеопасные жидкости или абразивные материалы при удалении пленки или клеевых веществ с устройства.
- Запрещается снимать этикетки с номером модели и серийным номером или таблички паспортных данных, находящиеся на задней поверхности прибора Styler.



#### ПРИМЕЧАНИЕ

Для снятия остатков клея протрите их пальцем или средством для мытья посуды.

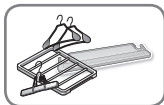

#### Распакуйте аксессуары.

Распакуйте полку и плечики. Для получения информации по установке или применению аксессуаров см. раздел *Загрузка шкафа*, стр. 25-28. Аксессуары можно заказать отдельно в Центре сервисного обслуживания LG.



#### Соберите поддон.

Вставьте поддон под дно шкафа. См. раздел *Сборка поддона*, стр. 18.

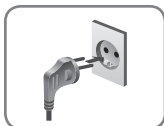

#### Подключите к источнику электропитания.

Перед эксплуатацией проверьте, подключен ли источник электропитания.



#### При необходимости постирайте грязную одежду, прежде чем поместить ее в шкаф Styler.

В приборе Styler не предусмотрена функция стирки. Во время цикла обработки грязные вещи могут запачкать чистые. Постирайте одежду, стряхните с нее пыль и грязь или удалите пятна вручную, чтобы избежать переноса пятен, грязи и неприятных запахов с одних вещей на другие.

## ИСПОЛЬЗОВАНИЕ ПРИБОРА STYLER



### 1 ПОДГОТОВКА ВЕЩЕЙ

- Вначале следует постирать одежду, если необходимо.
- Запрещено обрабатывать термочувствительные вещи или вещи, которые могут быть повреждены под воздействием воды. См. раздел *Выбор одежды, для которой обработка в приборе Styler является безопасной*, стр. 21.
- Повесьте предметы одежды на плечики или разместите на полке.
- Застегните пуговицы и молнии на вещах, чтобы предотвратить их падение с движущихся плечиков и повреждение.

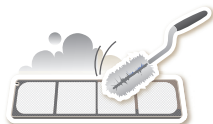

### 2 ПОЧИСТИТЕ ФИЛЬТР ДЛЯ ЗАДЕРЖКИ ВОРСА, ПОМЕНИЙТЕ САЛФЕТКУ В АРОМАТИЧЕСКОМ ФИЛЬТРЕ

Извлеките фильтр для задержки ворса и удалите ворс после предыдущего комплекта для более быстрой и эффективной работы прибора. Вставьте фильтр снова и убедитесь, что он ровно установлен при закрытии решетки. Не используйте прибор Styler без фильтра для задержки ворса. Если вы применяете салфетки смягчителя ткани в ароматическом фильтре, меняйте их после каждого использования.

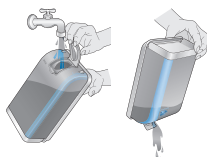

### 3 ПРОВЕРКА БАКОВ ДЛЯ ВОДЫ

Заполните бак подачи воды при необходимости. Опустошайте бак слива воды при необходимости. Для большей производительности и более продолжительного срока службы прибора заполняйте бак чистой водой из крана. Не используйте дистиллированную воду или воду из бака слива.



### 4 ЗАГРУЗКА ПРИБОРА STYLER

Обращайте внимание на бирки по уходу за тканью и выбору режима. Одежда может «сморщиться» или серьезно повредиться, если выбран неправильный режим. Снимите все пустые плечики во избежание лишнего шума, трения и повреждения одежды.



### 5 ВКЛЮЧЕНИЕ ПРИБОРА STYLER

Чтобы включить прибор, нажмите кнопку «Питание» (Power).

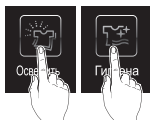

### 6 ВЫБЕРИТЕ РЕЖИМ

Чтобы выбрать нужный режим и настройки, нажмите соответствующие значки.



### 7 НАЧАЛО РЕЖИМА

Нажмите и удерживайте клавишу «Пуск/Пауза» (Start/Pause), чтобы начать режим. Чтобы приостановить режим в любое время, нажмите клавишу «Пуск/Пауза» (Start/Pause) снова. Перезапустите режим в течение четырех минут с момента паузы, иначе прибор Styler выключится и сбросит настройки. Запрещается открывать дверь прибора во время режима. В этом случае через открытую дверь может выйти пар или горячий воздух, что приведет к конденсации на полу или стенках и вызовет повреждения или образование плесени.

### 8 ОКОНЧАНИЕ РЕЖИМА

По окончании режима достаньте все вещи. Оставьте дверь открытой, чтобы вышел весь горячий воздух. Через 60 минуты с момента открытия двери внутреннее освещение выключается автоматически.

## СОТИРОВКА КОМПЛЕКТОВ

### Бирки по уходу за тканью

На большинстве предметов одежды имеются бирки по уходу за тканью, которые содержат инструкции по надлежащему уходу. Ниже приведены некоторые пиктограммы из таких бирок, по которым можно выбрать подходящие вещи для прибора Styler.

пиктограммы по уходу, одежда с которыми подходит для прибора			
категория	пиктограмма	значение	Styler
 пиктограммы стирки		ручная стирка	✓
		машинная стирка, обычная	✓
		щадящая	✓
		деликатная	✓
		не стирать	✓*
 пиктограммы сушки		нормальная	✓
		щадящая	✓
		деликатная	✓
		не сушить в машине	✓
		не сушить	НЕТ
		вертикально	✓
		без отжима	✓
		горизонтально	✓
 сушка в машине		высокие темп.	✓
		средние темп.	✓
		низкие темп.	✓
		не нагревать	НЕТ

\* Некоторые материалы (например, мех, кожа), помеченные пиктограммой *не стирать*, могут подойти для прибора Styler. См. раздел *Инструкция по уходу за тканью* на стр. 22–23.

### Группировка однотипных предметов одежды

- Для достижения наиболее оптимальных результатов ухода за тканью, всегда объединяйте и обрабатывайте вещи с похожими требованиями к уходу.
- У разных тканей свои требования к уходу. Для некоторых из них не подходят определенные режимы прибора Styler, и их необходимо обрабатывать отдельно.

### Выбор одежды, для которой обработка в приборе Styler является безопасной

Прибор Styler подходит не для всей одежды.

- Не обрабатывайте в приборе Styler следующие типы одежды.

категория	вещи, не подлежащие обработке
одежда	накрахмаленные вещи, винил
постельное белье/ одеяла	электроодеяла, тяжелые одеяла (2-слойные или тяжелее 1,5 кг.
прочее	обувь, изделия из губчатой резины, изделия с клейкими веществами

- Следуйте обозначениям по уходу за тканью.
- Не обрабатывайте вещи, чувствительные к теплу или не пригодные к стирке водой в режимах прибора Styler, применяющих пар. Для таких вещей подходит только режим «Сушка» (Gentle Dry).
- Меховые, кожаные и шелковые изделия следует обрабатывать только в режиме «Свежий воздух» (Air Fresh). Этот цикл является дополнительным и может быть загружен отдельно. См. раздел *Загрузка режимов Styler*, стр. 36.
- Применение неправильного режима может привести к повреждению ткани.
- Слишком грязную или запятнанную одежду следует постирать, прежде чем обрабатывать в приборе Styler. В приборе Styler не предусмотрена функция стирки. В процессе обработки свежая грязь или пятна могут передаваться от одних вещей к другим.
- Вещи с неприятным запахом следует обрабатывать отдельно от другой одежды. В процессе обработки запахи могут передаваться от одних вещей к другим.
- Некоторые запахи сложно устранить. Запахи масляных веществ затрудняют проникновение пара. Сложность представляют также запахи, появившиеся вследствие длительного хранения вещи.
- На некоторых предметах одежды могут остаться «морщинки». Сложно разгладить также помятости, вызванные длительным хранением. Не до конца могут разгладиться складки на хлопковой или льняной ткани.

## ИНСТРУКЦИЯ ПО УХОДУ ЗА ТКАНЬЮ



● = да

§ = см. бирку на одежде

ткань	одежда	режим «Освежить» (Refresh)		режим «Гигиена» (Sanitary)	режим «Сушка» (Gentle Dry)	Комментарии	
		удаление складок	устранение запахов				
растительные волокна	хлопок	полотенца, носки, нижнее белье, джинсы, спортивная одежда, футболки, одеяла		●	●	●	Складки могут остаться на изделиях из 100%-го хлопка. При необходимости, погладьте после обработки.
	лен, пенька, рами	летняя одежда, скатерти		●	●	●	Некоторые складки могут остаться. В случае применения режимов «Освежить/Гигиена» (Refresh/Sanitary) убедитесь, что ткань подлежит машинной/ручной стирке. Деликатную одежду кладите на полку. Не обрабатывайте накрахмаленные вещи.
натуральные волокна	альпака, верблюжья шерсть, кашемир	пальто, костюмы	§	§	§	●	Трикотажные изделия кладите на полку. Альпака и верблюжья шерсть сжимаются в горячей воде.
		шарфы, трикотажные изделия		§		●	
	мех, кожа	пальто, шарфы				●*	*Используйте только загружаемый режим «Свежий воздух» (Air Fresh) (сушка при низкой температуре).
	шелк	шелковые галстуки, ленты, шарфы, блузки, бархат/плюш				●*	*Используйте только загружаемый режим «Свежий воздух» (Air Fresh) (сушка при низкой температуре).
	шерсть	свитеры, трикотажные изделия		§		●	Трикотажные изделия кладите на полку. Некоторые шерстяные изделия сжимаются при стирке в горячей воде. В случае применения режимов «Освежить/Гигиена» (Refresh/Sanitary) убедитесь, что ткань подлежит машинной/ручной стирке. Режим «Сушка» (Gentle Dry) является безопасным для большинства тканей.
		зимние пальто, костюмы, спортивная одежда, спецодежда	●	●	●	●	

## ИНСТРУКЦИЯ ПО УХОДУ ЗА ТКАНЬЮ (ПРОДОЛЖЕНИЕ)



● = да  
§ = см. бирку на одежде

ткань	одежда	режим «Освежить» (Refresh)		режим «Гигиена» (Sanitary)	режим «Сушка» (Gentle Dry)	Комментарии	
		удаление складок	устранение запахов				
искусственные волокна	ацетат	подкладка пиджака, блузки, галстуки, пижамы	●	●	●	●	
	акрил	термобелье, трикотаж	●	●	●	●	Трикотажные изделия кладите на полку.
	нейлон	спортивная одежда, шторы	●	●	●	●	Трикотажные изделия кладите на полку.
		спортивная одежда, шторы	●	●	●	●	
	полиуретан	эластичная одежда (состав: не более 5%)	●	●	●	●	Если изделие содержит более 5% полиуретана (купальники), см. бирку по уходу
	вискозное волокно	подкладка пиджака	●	●	●	●	

- Существует множество типов тканей, которые отличаются весом и отделкой, и к каждому типу применяются свои требования по уходу. Все их невозможно изложить в полной мере в данном руководстве. Прежде чем обработать какой-либо предмет одежды в приборе Styler, следует проверить обозначения на бирке по уходу за данной тканью. Не обрабатывайте теплочувствительные вещи, вещи, склонные к выцветанию или не пригодные для стирки в воде в режимах «Освежить» (Refresh) или «Гигиена» (Sanitary). Проведите тест на пятна на небольшом незаметном месте (напр. внутренний шов), чтобы определить, выцветает ли ткань. Для получения дополнительной помощи обратитесь к производителю одежды, специалисту по химчистке или посмотрите более подробную инструкцию по уходу за тканью.
- Обработка в приборе Styler слишком мокрой или выцветающей одежды может привести к их повреждению и появлению на внутренних поверхностях прибора пятен краски от выцветшей ткани. Эти пятна не повлияют на работу прибора Styler. Их можно отчистить с помощью зубной пасты.
- В приборе Styler не предусмотрена функция стирки. Грязные вещи следует постирать перед обработкой в приборе.

## ПРОВЕРЯЙТЕ ФИЛЬТРЫ ПЕРЕД КАЖДОЙ ЗАГРУЗКОЙ

### Проверка фильтра для задержки ворса

Всегда следите за тем, чтобы фильтр для задержки ворса был чистым перед началом обработки нового комплекта — засоренный фильтр будет замедлять сушку.

- 1 Откройте переднюю решетку и выньте фильтр для задержки ворса.

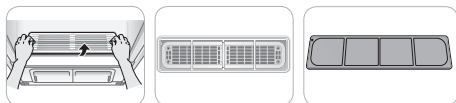

- 2 Почистите фильтр мягкой щеткой или с помощью пылесоса.

Если фильтр для задержки ворса порвется или повредится, замените его на новый.

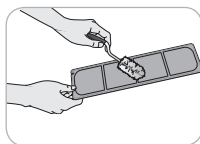

- 3 Установите фильтр снова.

#### ⚠ ВНИМАНИЕ

- Проверьте, чтобы решетка была установлена правильной стороной.

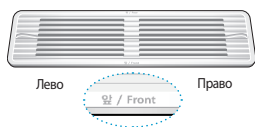

## Замена ароматических салфеток

Используйте салфетки смягчителя ткани для сушки, чтобы придать одежде освежающий аромат. Меняйте салфетки смягчителя ткани после каждого использования.

- 1 Извлеките ароматический фильтр из прибора Styler.

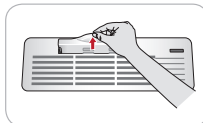

- 2 Откройте ароматический фильтр и вставьте в него салфетку смягчителя ткани.

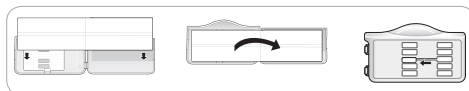

- 3 Закройте ароматический фильтр и вставьте его обратно в прибор Styler.

Вставьте ароматический фильтр в направлении, указанном стрелкой. Вы можете регулировать интенсивность действия ароматического фильтра с помощью специального рычага. Чем больше вы открываете ароматический фильтр, тем насыщеннее будет аромат.

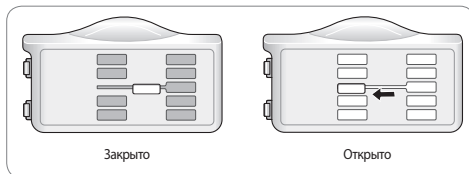
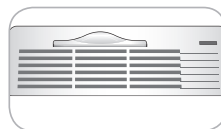
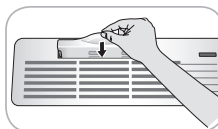

- 4 По окончании режима удалите ароматический фильтр и выбросьте использованную салфетку смягчителя ткани.

**Совет:** Вы можете также побрызгать духами 4-5 раз на ватный диск и вставить его в ароматический держатель (Aroma Holder) для ароматизации. (При этом сила аромата может быть разной в каждом случае — в зависимости от духов)



## ПРОВЕРКА БАКОВ ДЛЯ ВОДЫ

Перед включением прибора Styler проверьте воду в баках для воды. Перед использованием прибора необходимо наполнить водой бак подачи воды. Прибор Styler не работает без воды. Бак слива воды следует наоборот опустошать перед каждым использованием.

- 1 **Потяните за ручку каждый из баков, чтобы снять и проверить их уровень воды.**



- 2 **Убедитесь, что бак подачи воды наполнен водой.**

Полного бака подачи воды может хватить приблизительно на четыре раза — в зависимости от режимов обработки. Используйте чистую водопроводную или бутилированную воду для большей производительности и более продолжительного срока службы прибора. Не используйте дистиллированную воду или воду из бака слива.

При первом использовании прибор расходует 2/3 полного бака подачи воды. В последующих режимах расходуется меньше воды.

### ВНИМАНИЕ

- **Наполняйте бак подачи воды только водой.** Любое другое вещество, например: моющее средство или смягчитель ткани, может повредить прибор Styler.
- **Используйте только чистую водопроводную или бутилированную воду.** Чужеродные тела в воде могут сократить срок службы прибора Styler.
- **Не используйте дистиллированную воду.** Датчик воды может не сработать.
- **Не наливайте в бак подачи воды использованную воду из бака слива.**

- 3 **Убедитесь, что бак слива воды пуст.**

Бак слива наполняется приблизительно после трех пользований. При режимах сушки бак наполняется быстрее. Прибор Styler не работает, если бак слива наполнен.

- Со временем бак слива воды может слегка обесцветиться. Это нормально и не влияет на работу прибора.

## ЗАГРУЗКА ПРИБОРА STYLER

### ВНИМАНИЕ

- Проверьте все карманы и убедитесь, что они пусты. Посторонние предметы, например: скрепки, ручки, ключи, монеты, могут привести к поломке прибора Styler, а также нанести вред одежде. Воспламеняющиеся предметы, например: зажигалки или спички, могут привести к воспламенению и пожару. Игнорирование этого указания может привести к пожару, взрыву или смерти.
- **Никогда не сушите одежду, на которую попали масло, бензин или другие горючие вещества.** Стирка такой одежды не сможет полностью удалить остатки масла. Несоблюдение этого предупреждения может привести к возгоранию, взрыву или смерти.
- **Снимите пустые плечики с движущейся вешалки и положите их на полку до начала режима.** Пустые плечики могут создавать лишний шум, трение и наносить вред ткани. См. раздел *Хранение плечиков*, стр. 28.
- **Повесьте плечики в направлении движения передвигной вешалки для предотвращения столкновений.**

аксессуары	к каким изделиям применяются
плечики	рубашки, платья, костюмы, пальто, юбки, брюки без складок, брюки, превышающие размер пресса для брюк, любой предмет одежды, который можно повесить на плечики.
пресс для брюк (Pants Crease Care)	брюки, для которых нужны стрелки
полка	свитеры, шерсть, трикотаж, нижнее белье, обувь, головные уборы, игрушки и другая одежда или изделия, которые нельзя повесить на плечики

## Плечики

Плечики, входящие в комплект, предназначены для использования только с прибором Styler. В приборе Styler могут применяться любые пластмассовые или металлические плечики с толщиной крюка не более 4 мм, который входит и крепко удерживается в выемке передвижной вешалки.

- Не применяйте плечики к шерстяным, трикотажным изделиям или деликатному белью. Такие вещи могут растянуться, или на них останутся следы плечиков.
- На задней стороне воротника могут образоваться «морщинки».
- Для больших или громоздких вещей используйте диагональные выемки в передвижной вешалке.
- Уберите пустые плечики или положите их на полку на время работы прибора. См. раздел *Хранение плечиков*, стр. 28.

### 1 Выберите подходящие плечики.

Подберите плечики из комплекта прибора Styler для вещи, которую собираетесь повесить.

### 2 Застегните все пуговицы и молнии на всех предметах одежды и повесьте их на плечики.

Это поможет предотвратить падение одежды и не позволит ей помяться еще больше во время режима. Если на каком-либо предмете одежды отсутствуют пуговицы или молнии, закрепите его ниткой из хлопка в области воротника.



### 3 Вставьте плечики в пазы передвижной вешалки

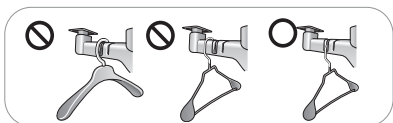

## Использование передвижной вешалки

### 1 Вставьте плечики в пазы и потяните их вниз слегка, чтобы плотнее зафиксировать крюк.

Крюки должны хорошо укрепиться в выемках, чтобы не создавать шум, вибрацию и не повредить одежду при обработке.

### 2 Для громоздких вещей используйте диагональные пазы (2 и 4).

При этом стандартные пазы не рекомендуется применять одновременно с диагональными пазами. В этом случае плечики могут ударяться друг о друга и наносить вред одежде.

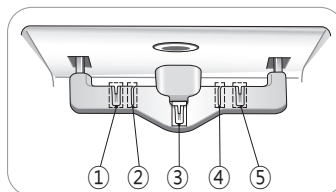

### 3 Не перегружайте прибор вещами.

Чем меньше вещей, тем эффективнее сушка. Вещи, задевающие стенки шкафа, будут впитывать конденсированную влагу и не успеют полностью высохнуть.

## Вешалка для брюк или пресс для брюк (Pants Crease Care)

Повесьте брюки либо на передвижную вешалку либо в пресс для брюк (Pants Crease Care) в зависимости от того, необходимо ли создать стрелки на штанинах брюк.

- Обработка брюк на передвижной вешалке может удалить стрелки на штанинах брюк.
- Чтобы улучшить стрелки на штанинах брюк, используйте пресс для брюк (Pants Crease Care).
- Чтобы поместиться в пресс для брюк (Pants Crease Care), брюки должны быть не шире 96 см и не длиннее 110 см. Проверьте размер брюк, прежде чем поместить их в пресс для брюк (Pants Crease Care). Если размер брюк слишком большой, используйте передвижную вешалку.
- Состав ткани влияет на эффективность разглаживания помятостей.
- Загрузите режим «Дополнительный уход за брюками» (Extra Pants Care) для наиболее эффективного удаления «морщинок» на брюках.

### Открытие и закрытие вешалки для брюк

- 1 Чтобы открыть вешалку, согните крюк вниз по направлению к плечикам, разблокируйте и разъедините плечики.

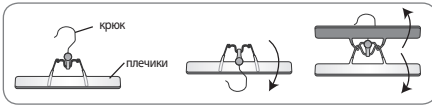

- 2 Вставьте брюки между плечиками, прижмите плечики и, вращая крюк, отведите его вверх от плечиков, чтобы зафиксировать их.

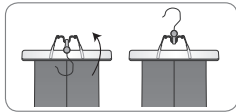

### Как повесить брюки на вешалку для брюк

- 1 Выньте из карманов брюк все посторонние предметы и застегните пуговицы задних карманов.
- 2 Сложите брюки по линиям стрелок (или по линиям, где должны быть стрелки) и прикрепите вешалку для брюк к нижним концам штанин.

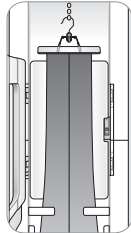

- 3 Потяните слегка за края штанин. Убедитесь, что брюки туго натянуты в вешалке, на них нет складок, и что они не спадут с вешалки во время режима.

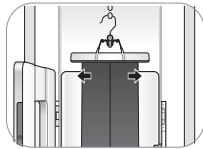

- 4 Вставьте вешалку с брюками в передвижную вешалку или поместите в пресс для брюк (Pants Crease Care).



### Использование пресса для брюк (Pants Crease Care)

- 1 Откройте дверцу пресса для брюк (Pants Crease Care), нажав на значок сбоку.

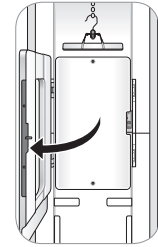

- 2 Повесьте вешалку с брюками на тот крюк над прессом для брюк (Pants Crease Care), который лучше всего соответствует длине брюк.

Если брюки слишком длинные, повесьте их на более высокий крюк, чтобы они не касались дна прибора.

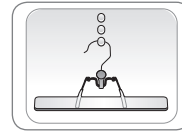

Брюки должны быть не шире 96 см и не длиннее 110 см. Проверьте размер брюк, прежде чем поместить их в пресс для брюк (Pants Crease Care). Если размер брюк слишком большой, используйте передвижную вешалку.

- 3 Убедитесь, что брюки висят прямо.

Сложите брюки по линии существующих стрелок. Перед использованием пресса зафиксируйте брюки с помощью специальных клипс. Если брюки не выровнять, то на них могут образоваться дополнительные стрелки и складки.

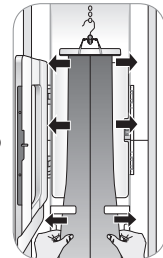

- 4 Закройте пресс для брюк (Pants Crease Care) и распрямите брюки снова.

Слегка потяните за края штанин, чтобы разгладить все помятости. Убедитесь, что брюки висят ровно в прессе для брюк (Pants Crease Care).

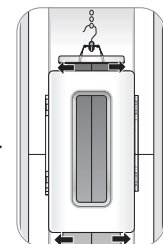

## Полка

Используйте полку прибора для одежды и вещей, которые нельзя повесить на вешалки. Не загромождайте полку. Для большей эффективности сушки размещайте на полке по одной вещи или по несколько небольших вещей, оставляя некоторое пространство между ними.

### Установка полки

- 1 Возьмите полку таким образом, чтобы серая отделка была обращена к вам.

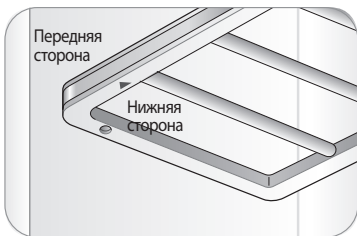

- 2 Насадите левый паз полки на левую опору полки в приборе, а затем опустите правый паз полки на правую опору.

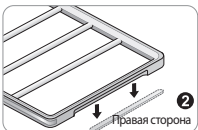
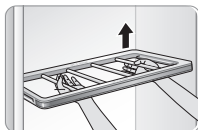
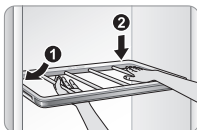

- 3 Чтобы снять полку, приподнимите правую сторону полки, а затем стяните левую сторону полки с опоры полки.



### ВНИМАНИЕ

- Не вставляйте полку в прибор мимо опор. В случае неправильной установки полка может упасть.
- Не ставьте тяжелые предметы на полку и не используйте ее для хранения чего-либо. Невыполнение данного предупреждения может привести к сбою в работе прибора.
- Не позволяйте детям взбираться на прибор или висеть на его двери. Они могут травмировать себя.

- На время обработки длинной одежды, например, пальто или платьев, вешайте полку на держатели полки.

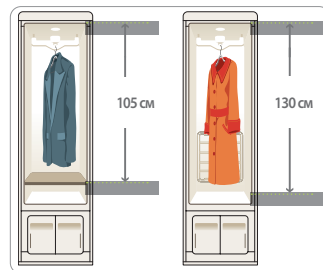
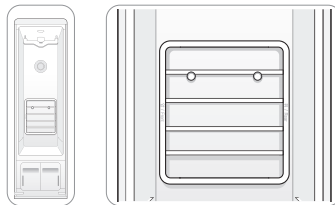

### Хранение плечиков

Снимите неиспользуемые плечики с передвижной вешалки и положите их на полку на время работы прибора. Это поможет предотвратить лишний шум и повреждение одежды.

- 1 Вставьте плечики между перекладинами полки.

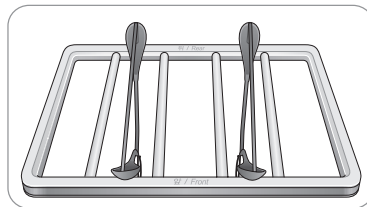

- 2 Если вы сняли полку и повесили ее на держатели полки с целью обработки длинной одежды, выньте плечики из прибора на время работы.
- 3 Не используйте полку для хранения тяжелых предметов.

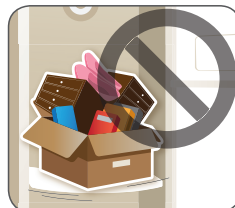

## ПАНЕЛЬ УПРАВЛЕНИЯ

Панель управления работает от прикосновения с помощью статического электричества. Для работы с ней достаточно легкого прикосновения. Протирайте панель тканью, чтобы избежать нажатия клавиш при очистке. Клавиши панели управления могут не срабатывать при наличии посторонних веществ на панели управления, при нажатии клавиш через перчатки или ткань.

### Функции панели управления

В некоторых моделях часть указанных ниже функций может отсутствовать.

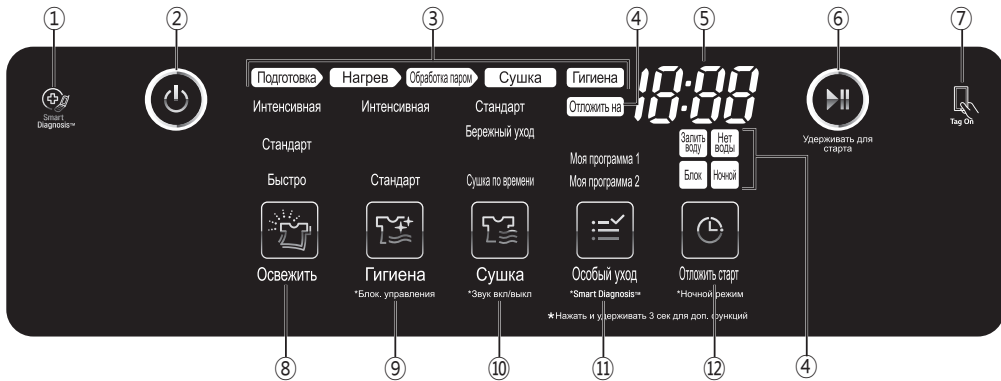

#### ① СИМВОЛ «МОБИЛЬНАЯ ДИАГНОСТИКА» (SMART DIAGNOSIS™)

Для диагностики проблем с помощью функции «Мобильная диагностика» (Smart Diagnosis) поднесите телефон над этим символом.

#### ② ВКЛЮЧЕНИЕ/ВЫКЛЮЧЕНИЕ ПРИБОРА (POWER ON/OFF)

Чтобы включить/выключить (ON/OFF) прибор Styler, нажмите на символ «Питание» (Power). После завершения режима прибор Styler выключится автоматически через несколько секунд, если не происходит нажатия каких-либо клавиш.

**ПРИМЕЧАНИЕ:** Нажатие на символ «Питание» (Power) во время режима приведет к остановке режима, и настройки режима будут сброшены.

#### ③ ИНДИКАТОР ЗАВЕРШЕНИЯ РЕЖИМА

Эта часть дисплея показывает стадию режима, на которой находится прибор в настоящий момент (подготовка, нагрев, подача пара, сушка или Гигиена).

#### ④ ИНДИКАТОРЫ ОПЦИЙ И ПРЕДУПРЕЖДЕНИЙ

**Отложить на:** горит, когда задан Режим таймера (Delay Start).

**Залить воду:** горит, когда бак подачи воды отсутствует или пуст.

**Нет воды:** горит, когда бак слива воды отсутствует или полон.

**Блок:** горит, когда задана функция блокировки от детей.

**Ночной:** горит, когда задана функция «Ночной режим».

#### ⑤ ВРЕМЯ

На дисплее отображается оставшееся время и сообщения об ошибках прибора Styler.

Время режима может меняться в зависимости от условий эксплуатации.

#### ⑥ ПУСК/ПАУЗА

Нажмите и удерживайте, чтобы запустить выбранный режим. Клавиша «ПАУЗА» служит для приостановки режима работы прибора Styler без потери текущих настроек.

**ПРИМЕЧАНИЕ:** Если не нажать кнопку Пуск/Пауза снова для возобновления режима в течение 1 часа с момента приостановки, произойдет автоматическое выключение прибора.

\*Нажать и удерживать 3 сек для доп. функций

**⑦ СИМВОЛ TAG ON**

Поднесите к этому символу смартфон, оснащенный технологией ближней беспроводной связи (NFC), для применения приложения LG Smart Styler с помощью тегов NFC.

**⑧ ОСВЕЖИТЬ**

Нажмите на символ, чтобы выбрать режим «Освежить» (Refresh). Нажмите повторно, чтобы выбрать настройки.

**⑨ ГИГИЕНА / \* БЛОК. УПРАВЛЕНИЯ**

Нажмите на символ, чтобы выбрать режим «Гигиена» (Sanitary). Нажмите повторно, чтобы выбрать настройки.

Нажмите и удерживайте этот символ в течение трех секунд, чтобы включить или выключить функцию Блокировка от детей (Control Lock).

**⑩ СУШКА / \* ЗВУК ВКЛ/ВЫКЛ**

Нажмите на символ, чтобы выбрать режим «Бережной сушка». Нажмите повторно, чтобы выбрать настройки.

Нажмите и удерживайте этот символ в течение трех секунд, чтобы включить или выключить звуковые сигналы.

**⑪ ОСОБЫЙ УХОД / \* SMART DIAGNOSIS™  
(МОБИЛЬНАЯ ДИАГНОСТИКА)**

Нажмите на символ, чтобы выбрать Моя программа 1 (Downloaded 1) или Моя программа 2 (Downloaded 2).

По умолчанию вместо Загруженных режимов 1 и 2 предусмотрены режимы «Готов начать» (Ready to Go) и «Дополнительный уход за брюками» (Extra Pants Care). В это меню можно также загрузить новый режим с помощью приложения LG Smart Styler через смартфон, оснащенный технологией NFC.

Нажмите и удерживайте в течение трех секунд, чтобы активировать функцию «Мобильная диагностика» (Smart Diagnosis™).

**⑫ РЕЖИМ ТАЙМЕРА (DELAY START)**

Этот режим позволяет установить определенное время начала работы прибора. Режим таймера не может быть применен одновременно с режимом **Ночной**.

## ИНСТРУКЦИЯ ПО РЕЖИМАМ

			Процессы режимов				
Режим	Настройка	Тип одежды/ткани	Подготовка	Нагрев	Обработка паром	Гигиена	Сушка
ОСВЕЖИТЬ	Стандарт	костюм, пальто, школьная форма, шарф, шерсть, трикотаж, верхняя одежда, полотенца, нижнее белье, футболки, носки, джинсы, джинсовые куртки, нижнее белье, спортивная одежда, скатерти	○		○		○
	Быстро	100%-ая шерсть, полиэстер, вискоза, уретан, габардин, гортекс, хлопок, нейлон, рами, пенька	○		○		○
	Интенсивная	100%-ая шерсть, полиэстер, вискоза, уретан, габардин, гортекс, хлопок, нейлон, рами, пенька	○		○		○
ГИГИЕНА	Стандарт	костюм, пальто, школьная форма, шарф, верхняя одежда, полотенца, нижнее белье, футболки, носки, джинсы, джинсовые куртки, нижнее белье, спортивная одежда, скатерти	○	○	○	○	○
	Интенсивная	100%-ая шерсть, полиэстер, вискоза, уретан, габардин, гортекс, хлопок, нейлон, рами, пенька	○	○	○	○	○
СУШКА	Стандарт	костюм, пальто, школьная форма, шарф, шерсть, трикотаж, верхняя одежда, полотенца, нижнее белье, футболки, носки, джинсы, джинсовые куртки, нижнее белье, спортивная одежда, скатерти, галстуки, блузки					○
	Бережный уход	100%-ая шерсть, полиэстер, вискоза, уретан, габардин, гортекс, хлопок, нейлон, рами, пенька, кашемир, верблюжья шерсть, альпака, шелк					○
	Сушка по времени	Ready to Go (Готов начать) (по умолчанию) подогрев обычной и верхней одежды перед выходом на улицу в зимний период					○
ОСОБЫЙ УХОД	Моя программа 1	Extra Pants Care (Дополнительный уход за брюками) (по умолчанию) интенсивное выпрямление складок и усиление стрелок на брюках					
	Моя программа 2						

### Процессы режимов

- **Подготовка:** нагрев воды в баке при подготовке к подаче пара.
- **Нагрев:** подогрев воздуха внутри прибора для усиления воздействия пара.
- **Обработка паром:** распыление пара на одежду.
- **Гигиена:** удаление микробов с одежды.
- **Сушка:** удаление влаги с одежды.

## ВЫБОР РЕЖИМА

Режимы прибора Styler разработаны для применения в разных ситуациях. Выберите такие настройки и режим, которые наилучшим образом подходят к обрабатываемым вещам и желаемым результатам максимально эффективного ухода за тканью. Для достижения наилучших результатов изучите на одежде бирки по уходу за тканью и выберите режим, наиболее подходящий для данных вещей.

Чтобы выбрать нужный режим, нажмите на символ выбора режима. Нажмите на символ повторно, чтобы задать нужные настройки. При выборе режима высветятся настройки по умолчанию.

### Освежить

Режим «Освежить» применяется для удаления запахов, помятостей и сушки вещей. Этот режим использует пар, и его следует применять только к вещам, которые можно стирать. Режим безопасен для моющейся шерсти и трикотажа.

### Гигиена

Режим «Гигиена» служит для удаления микробов и сушки вещей. Используйте этот режим для одежды, постельного белья, детской одежды и игрушек. Не следует применять этот режим для шерсти или трикотажа, так как высокие температуры и пар могут вызвать усадку.

### Гигиена Интенсивная

Применяется для обработки одежды, постельного белья или мягких игрушек. Обычные и стеганые одеяла должны быть однослойными и весить не более 1,5 кг.

### Сушка

Режим «Сушка» применяется для удаления запахов, помятостей и сушки вещей. Этот режим следует выбирать для не моющихся тканей, таких как шелк и кашемир. Существует также загружаемый режим для сушки под названием Свежий воздух, предназначенный для меховых и кожаных изделий.

### Сушка по времени

Используйте режим Запланированная сушка, если необходимо вручную задать временной период сушки: от 30 до 150 минут с шагом 30 минут. Этот режим можно также применить как дополнительный по окончании другого режима.

## Особый уход (Special Care)

### Моя программа 1 или Моя программа 2

Используйте Моя программа 1 и 2 как два дополнительных процесса. Загрузите один режим и используйте его для обработки специальных тканей, таких как мех и кожа, а также для уменьшения шума или удаления статического электричества.

По умолчанию вместо Моя программа 1 и 2 предусмотрены режимы «Готов начать» и «Дополнительный уход за брюками» — 10-минутный режим, освежающий обычную и верхнюю одежду. Идеально подходит для зимней погоды.

### Загружаемые режимы

Режим	Описание
Перед выходом (по умолчанию)	Согревает одежду перед выходом из дома.
Спортивная одежда/Снаряжение	Деликатно устраняет запахи с хоккейной, футбольной, бейсбольной и другой спортивной одежды и амуниции.
Свежий воздух	Деликатно удаляет влагу и пыль с меховой, кожаной и другой одежды. Придает объем меху, восстанавливая его внешний вид после повседневной носки.
Дополнительный уход за брюками	Интенсивно устраняет складки и отглаживает стрелки на брюках.
Шали/шарфы	Деликатно устраняет запахи с шалей, шарфов или шейных платков.
Мягкие игрушки	Освежает мягкие и плюшевые игрушки.
Бесшумный режим	Сушит одежду при минимальном уровне шума.
Дождь	Сушит и освежает одежду, попавшую под дождь или снегопад.
Подогрев	Согревает простыни и одеяла для комфортного сна.
Антистатик	Удаляет статический заряд с использованием технологии TrueSteam™.



## НАСТРОЙКИ И ОПЦИИ РЕЖИМОВ

### Символы выбора режимов

Чтобы изменить настройки во время режима, нажмите кнопку «Пуск/Пауза» (Start/Pause) для приостановки режима, а затем нажмите на символ нужного режима для изменения настроек.

- Нажмите кнопку «Пуск/Пауза» (Start/Pause), чтобы активировать панель управления.

После выбора режима кнопка «Пуск/Пауза» (Start/Pause) начнет мигать.

### Выбор режима



- 1 Нажмите «Включить» (Power)
- 2 Нажмите на символ выбора режима несколько раз, пока не высветится желаемый режим и настройки.
- 3 Нажмите кнопку «Пуск/Пауза» (Start/Pause).

### Изменение настроек и времени режима

- 1 Нажмите кнопку «Пуск/Пауза» (Start/Pause), чтобы приостановить режим.
- 2 Нажмите на символ необходимого режима, чтобы изменить настройки.
  - Во время обработки в режимах Освежить (Refresh) и Гигиена (Sanitary) прибор будет издавать звуки кипения и шипения по причине кипячения воды, необходимой для создания пара и распыления его на одежду. Это нормально.
  - Передвижная вешалка будет двигаться, даже если в режиме используется только одна полка.
  - Время работы режима может меняться в зависимости от условий эксплуатации, в т.ч. от температуры воды.
  - Для мокрых вещей, которые не сушились в центробежной сушилке, время работы режима Сушка (Gentle Dry) может быть продолжительнее.
  - Слишком толстые вещи могут неравномерно просушиться в режиме Мягкой сушки (Gentle Dry).
  - Если режим Гигиена (Sanitary) в процессе работы поменять на режим Освежить (Refresh) или Сушка (Gentle Dry), процесс стерилизации не будет выполнен.

### ВНИМАНИЕ

- Не открывайте дверь прибора во время работы. Существует риск получить ожог или травму от горячего воздуха или пара, выходящего из прибора.
- Следите за тем, чтобы во время работы из прибора не выходил пар или горячий воздух. Открытие двери во время работы может также повлиять на эффективность процесса, продлить время сушки, а также привести к конденсации воды на полу.
- Не сушите в приборе Styler слишком мокрую одежду. Стряхните или отожмите лишнюю воду с вещи прежде, чем поместить ее в прибор для сушки. Если в прибор стечет большое количество воды, это может нарушить процесс сушки или повредить прибор.
- Сложите или уберите из прибора полку, чтобы длинные вещи не помаялись при сушке.
- Застегните все пуговицы и молнии на вывешенной одежде, чтобы предотвратить их падение с вешалок во время обработки. Если на каком-либо предмете одежды отсутствуют пуговицы или молнии, закрепите его ниткой из хлопка в области воротника.

### Моя программа 1 или Моя программа 2.

- 1 Нажмите «Включить»
- 2 Нажмите на символ выбора режима Особый уход, чтобы выбрать Моя программа 1 или Моя программа 2.
- 3 Нажмите кнопку «Пуск/Пауза».
  - Загрузите и подтвердите с помощью приложения LG Smart Styler на смартфоне текущий загруженный режим или загрузите другой режим.
  - Только один Загружаемый режим может быть сохранен и изменен за раз.

## СПЕЦИАЛЬНЫЕ ФУНКЦИИ

С помощью некоторых кнопок можно активировать специальные функции, в т.ч. функцию Блок. управления (Control Lock).

### Блокировка от детей

Используйте функцию Блок. управления (Control Lock), чтобы предотвратить нежелательное пользование прибором Styler или изменение настроек режима во время работы прибора Styler.

- 1 **Нажмите и удерживайте символ Гигиена (Sanitary) в течение трех секунд, чтобы включить или выключить функцию Блок. управления (Control Lock).**
- 2 **На дисплее высветится символ функции Блок. управления, и все кнопки управления заблокируются, кроме кнопки питания (Power).**
  - Функция Блокировка от детей (Control Lock) не запирает дверцу.
  - Блокировка сохраняется даже в случае отключения питания.
  - Блокировка остается активной до тех пор, пока не будет снята вручную. Чтобы включить какой-либо другой режим, необходимо сначала выйти из режима блокировки.

### Включение/выключение звуковых сигналов

Звуки, сигнализирующие предупреждения и нажатие кнопок, можно выключить/включить.

- 1 **Нажмите и удерживайте символ Сушка (Gentle Dry) в течение трех секунд, чтобы включить или выключить звуковые сигналы предупреждений и нажатия кнопок.**
- 2 **Звуковой сигнал подтвердит изменения.**

## Настройка таймера начала работы

Используйте функцию таймера (Delay Start), чтобы настроить время начала режима.

- 1 **Нажмите «Включить» (Power)**
- 2 **Выберите необходимый режим нажатием на символ режима.**
- 3 **Нажмите Delay Start, чтобы задать время начала режима.**

По умолчанию настройка таймера — через три часа. При каждом нажатии кнопки добавляется один час. Максимальное количество часов — 19.

- Нажмите и удерживайте кнопку, чтобы настроить время таймера быстрее.



### ВНИМАНИЕ

- **Не открывайте дверь прибора во время работы.** Существует риск получить ожог или травму от горячего воздуха или пара, выходящего из прибора.
- **Следите за тем, чтобы во время работы из прибора не выходил пар или горячий воздух.** Открытие двери во время работы может также повлиять на эффективность процесса, продлить время сушки, а также привести к конденсации воды на полу.

### \* Функция «Мобильная диагностика» (Smart Diagnosis™)

Данная функция позволяет при обращении в сервисный центр LG определить проблемы, возникшие с прибором Styler с помощью приложения LG Smart Styler на смартфоне.

## НОЧНОЙ РЕЖИМ 🕒

### Ночной режим установлен.

#### ПРИМЕЧАНИЕ

- По окончании выбранного режима включится ночной режим.
- Ночной режим не предусмотрен для процесса сушки.
- Если после перехода к ночному режиму будет нажата кнопка питания, настройка будет сброшена.
- Ночной режим работает в течение максимум 24 часов.
- Дверцу можно открыть в любое время.
- Данная функция обрабатывает одежду с помощью воздуха для мягкого и сухого хранения, поэтому устройство может производить характерные звуки. Это является не дефектом, а нормальным режимом работы прибора. Поэтому не беспокойтесь.

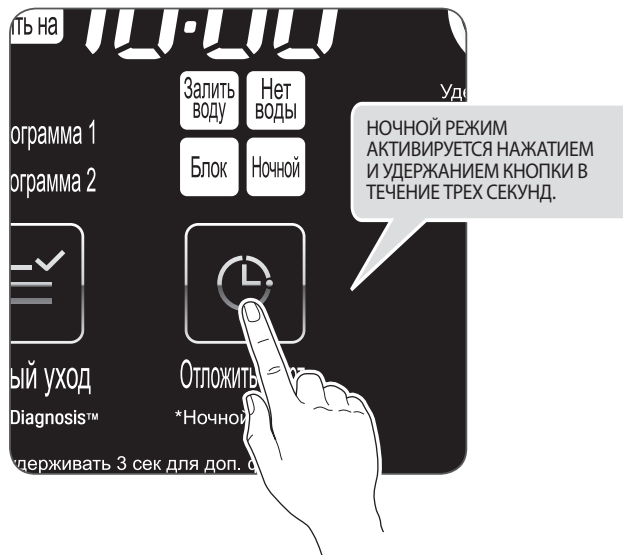

※ Данное изображение приведено только в качестве примера. Расположение кнопки Отложить старт может зависеть от модели прибора. Поэтому посмотрите, где находится данная кнопка на вашей модели.

- 1 Поместите одежду в прибор Styler.
- 2 Нажмите кнопку выбора необходимого цикла и кнопку Отложить старт, чтобы активировать ночной режим. (Кнопку следует удерживать около трех секунд после выбора процесса, пока не загорится индикатор ночного режима.)
- 3 Нажмите кнопку «Пуск/Пауза», чтобы запустить.
- 4 Чтобы отменить функцию ночного режима, нажмите кнопку другого цикла.

# ИНТЕЛЛЕКТУАЛЬНЫЕ ФУНКЦИИ

## TAG ON

### Перед применением функции Tag On

Функция Tag On упрощает использование функций Мобильная диагностика (LG SmartDiagnosis™) и Загрузка режимов (Cycle Download) для связи с вашим устройством прямо со смартфона. Для использования функции Tag On:

- 1 Загрузите на смартфон приложение LG Smart Styler.
- 2 Включите на смартфоне функцию NFC (ближняя беспроводная связь).

Функцию Tag On можно использовать со смартфонами, оснащенными функцией NFC (ближняя беспроводная связь) и работающими на платформе Android.

### Включение функции NFC на смартфоне

- 1 Перейдите на смартфоне в меню «Настройки» и выберите пункт «Общий доступ и соединение» (Share & Connect) в категории «Сети» (Wireless & Networks).
- 2 Включите NFC и приложение Direct/Android Beam и выберите NFC.
- 3 Выберите «Использовать чтение и запись/режим P2P» (Use Read and Write/P2P).



#### ПРИМЕЧАНИЕ

Процесс активации NFC может отличаться в зависимости от производителя смартфона и версии ОС Android. Для более подробной информации смотрите руководство пользователя смартфона.

### Использование функции Tag On

- 1 Найдите символ Tag On рядом с кнопкой «Пуск/Пауза» (Start/Pause) на панели управления.

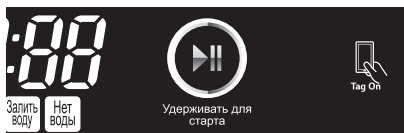

символ функции Tag On 

Поднесите смартфон к символу при использовании функции Tag On с функциями LG Smart Diagnosis™, Smart Download Cycle и One Touch Styling приложения LG Smart Styler.

- 2 Поднесите смартфон таким образом, чтобы антенна-цель NFC на экране смартфона находилась над символом Tag On, расположенном на панели прибора. (Поскольку антенна находится внутри телефона, приложение LG Smart Styler показывает дальность до цели на экране смартфона, как это предусмотрено в признанных моделях телефонов.)

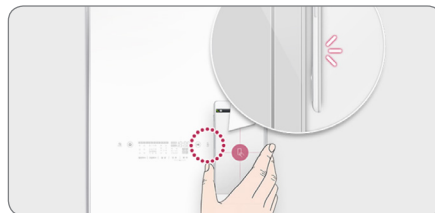

- 3 Если приложение не показывает дальность до цели, попробуйте поднести смартфон задней центральной частью к символу Tag On, расположенному на панели прибора.

Если соединения не происходит, начните делать медленные круговые движения смартфоном, постепенно увеличивая радиус, пока приложение не обнаружит сигнал.

- Из-за особенностей NFC передача сигнала может ухудшиться при увеличении расстояния либо при наличии у телефона металлической наклейки или толстого чехла.
- Нажмите [ ? ] в приложении LG Smart Styler для более подробного обзора использования функции Tag On.

### Использование функции Tag On с приложениями

Коснитесь логотипа Tag On на приборе LG Styler смартфоном с технологией NFC и установленным приложением LG Smart Styler для использования функции Tag On.

## Загрузка режимов для прибора Styler

Функция «Интеллектуальная загрузка режимов» (Smart Download Cycle) в приложении LG Smart Styler позволяет загружать режимы для дальнейшего пользования. Режим доступен на панели управления в опции «Моя программа» (Downloaded cycle), пока не будет загружен очередной режим.

- 1 Установите приложение **LG Smart Styler** на смартфон с технологией NFC.



Загрузите приложение из онлайн-магазина Play Store, установите и запустите его.

- 2 Выберите функцию **Smart Download Cycle**.

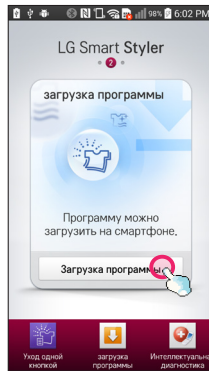

Нажмите в открывшемся окне опцию «Загрузить режим» **Cycle Download**.

- 3 Подтвердите запросы системы **NFC**.

- 4 Подтвердите загружаемый режим.

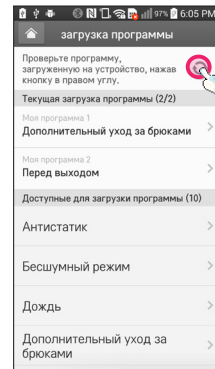

- 5 Коснитесь логотипа **Tag On**.

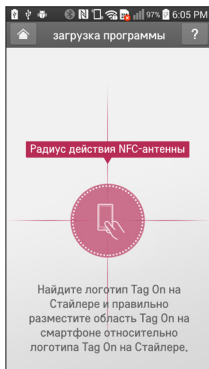

- Когда появится экран **Tag On** (см. выше), поднесите ваш смартфон к символу **Tag On** на правой стороне панели управления прибора Styler.
- Если телефон не распознается, нажмите [ ? ] в верхней правой области экрана **Tag On** в вашем приложении **LG Smart Styler** для получения подробных инструкций или

- 6 Выберите режим для загрузки.

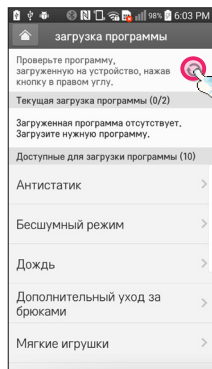

Загружаемый режим находится в верхней части экрана, а уже имеющиеся режимы — ниже. Вы можете также подтвердить существующий загруженный режим.

❖ Приведенные изображения служат только для справки. В приложение **LG Smart Styler** могут вноситься изменения в целях улучшения качества.

- 7 Коснитесь логотипа **Tag On**.

- Когда появится экран **Tag On** (см. ниже), поднесите ваш смартфон к символу **Tag On** на правой стороне панели управления прибора Styler.

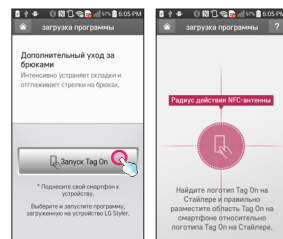

- 8 Новый режим успешно загружен!

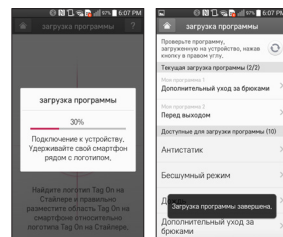

## ТЕХНИЧЕСКОЕ ОБСЛУЖИВАНИЕ

### РЕГУЛЯРНАЯ ОЧИСТКА



#### ПРЕДУПРЕЖДЕНИЕ

Во избежание возгорания, поражения электрическим током или телесных повреждений при эксплуатации этого прибора следуйте основным указаниям по мерам предосторожности, в том числе:

- **Перед очисткой отключайте прибор Styler от сети во избежание риска поражения электрическим током.** Несоблюдение этого предупреждения может привести к серьезным травмам, возгоранию, поражению электрическим током или смерти.
- **Никогда не применяйте агрессивные химикаты, абразивные чистящие средства или растворители для очистки прибора Styler.** Они могут повредить отделку.

### Очистка внутри и снаружи прибора

Правильный уход за прибором Styler может продлить срок его службы.

- 1 Протирайте внутри и снаружи прибора влажной тканью. Допускается применение моющей жидкости для стекла при очистке передней стеклянной панели. Но не распыляйте жидкость непосредственно на панель. Побрызгайте ею сначала на ткань, которой затем протрите панель.
- 2 Дверь вытирайте насухо чистой сухой тканью, чтобы не допустить оставления пятен от воды.
- 3 Прежде чем подключить прибор к сети и использовать, убедитесь, что он полностью высох внутри и снаружи.



#### ВНИМАНИЕ

- Не распыляйте воду прямо на прибор.
- При очистке внешней поверхности прибора не применяйте моющие средства, этиловый спирт, растворители или какие-либо летучие жидкости.
- Никогда не используйте металлическую мочалку или абразивные чистящие средства — они могут повредить поверхность.
- Не допускайте повреждения внешней поверхности прибора острыми предметами. Сенсорная панель может выйти из строя в случае повреждения.

### Очистка фильтра для задержки ворса

После каждого режима удаляйте ворс с фильтра.

Если фильтр для задержки ворса стал очень грязным или сильно засорился, промойте его в теплой мыльной воде и дайте полностью высохнуть перед следующим использованием.

- Никогда не используйте прибор Styler без установленного фильтра для задержки ворса.
- Никогда не используйте прибор Styler с мокрым фильтром для задержки ворса.

### Очистка ароматического фильтра

Для достижения наилучших результатов промывайте ароматический фильтр в горячей воде со средством для мытья посуды. Затем протрите фильтр чистой тканью и дайте ему полностью высохнуть перед следующим использованием.

Ароматический фильтр можно также помыть на верхней полке посудомоечной машины.

- Никогда не используйте прибор Styler без установленного ароматического фильтра.
- Никогда не используйте прибор Styler с мокрым ароматическим фильтром.

### Очистка баков для воды

Вода из бака подачи воды непосредственно контактирует с одеждой и предметами, обрабатываемыми в приборе Styler. Необходимо периодически промывать оба бака и всегда поддерживать их в чистоте. Если баки не промывать надлежащим образом, в них может появиться неприятный запах, и может возникнуть необходимость их замены.

- Со временем бак слива воды может слегка обесцветиться. Это нормально и не повлияет на работу прибора.
- В целях обеспечения наилучшей эффективности работы и более продолжительного срока службы изделия наливайте в бак подачи воды только чистую водопроводную воду. Не используйте дистиллированную воду.
- Не наливайте в бак подачи воды использованную воду из бака слива.

1 Протирайте баки снаружи влажной тканью.

2 Чтобы очистить внутреннюю часть баков для воды, используйте щетку для чистки или специальное моющее средство для таких баков.

Их можно найти в Интернете, в ближайшем киоске или магазине для кемпинга. После чистки моющим средством тщательно прополощите баки, чтобы удалить все остатки.



3 Убедитесь, что дренажное сопло, подсоединенное к баку слива воды и отверстие подачи воды, соединенное с баком подачи воды, не засорены.

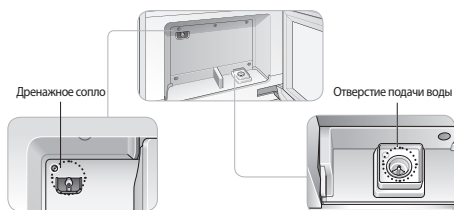

4 Баки должны полностью высохнуть снаружи перед повторной установкой.

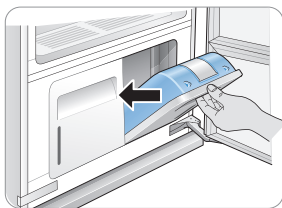

## УСТРАНЕНИЕ НЕПОЛАДОК

### ЧАСТО ЗАДАВАЕМЫЕ ВОПРОСЫ

**Вопрос:** Какие ароматические салфетки применяются в приборе и как их использовать?

**Ответ:** Использовать можно салфетки смягчителя ткани вашего любимого бренда. Они вставляются в ароматический фильтр для придания вещам освежающего аромата. Салфетки не смягчают одежду и не устраняют статическое электричество. Чтобы использовать ароматический фильтр, добавьте салфетку смягчителя ткани перед запуском режима. По окончании режима утилизируйте салфетку смягчителя. Для максимальной эффективности следует чистить ароматический фильтр после каждых 5-7 использований.

**Вопрос:** Можно ли обрабатывать в приборе Styler меховые, кожаные или шелковые изделия?

**Ответ:** Для обработки меховых, кожаных или шелковых изделий в приборе Styler загрузите режим Fresh Air.

**Вопрос:** Почему режим Gentle Dry длится дольше, чем указано?

**Ответ:** В приборе Styler установлен датчик, который определяет степень сухости тканей. Если одежда или другие вещи не высохли до конца, то время режима продлевается автоматически (кроме режимов Сушка по времени).



## ПРЕЖДЕ, ЧЕМ ВЫЗВАТЬ МАСТЕРА

Прибор оснащен автоматической системой контроля ошибок для обнаружения и диагностики проблем на ранней стадии. Если прибор не работает должным образом или не работает вообще, то, прежде чем вызывать мастера, проверьте следующее.

### Эксплуатация

Проблема	Возможная причина	Решения
От прибора с открытой дверью идет дым (пар)	Во время работы прибора открылась дверь	Это нормально, когда от прибора исходит пар или горячий воздух, если его дверь открыта во время работы.
Вся вода из полного бака подачи воды израсходовалась за один раз	Прибор работал впервые	Для первого использования прибора требуется больше воды, чтобы заполнить пустой резервуар.
Прибор издает громкий вибрирующий шум при запуске	Передвижная вешалка балансирует нагрузку перед обработкой	Это нормально в начале режима. Если шум увеличивается или продолжается долгое время, обратитесь в тех поддержку.
Процесс сушки занимает больше времени, чем предполагалось	Одежда была очень мокрой при загрузке	Время сушки может быть более продолжительным для очень мокрой или громоздкой одежды. Увлажните сухую одежду, прежде чем поместить ее в шкаф Styler. Прибор Styler автоматически останавливается, когда одежда сухая.
Прибор перемещается из стороны в сторону во время работы.	Пол под прибором недостаточно горизонтальный или твердый, чтобы выдержать вес прибора, не прогибаясь	Установите прибор на твердом и ровном полу. Компенсируйте незначительные неровности пола с помощью регулируемых ножек. См. <b>Горизонтальное выравнивание прибора Styler</b> , стр. 16.
Двигатель издает жужжащий звук	Во время сушки работает компрессор	Это нормально.
Прибор издает звуки текущей, кипящей или шипящей воды	Прибор генерирует и распыляет на одежду пар	Это нормально.
Из прибора просачивается пар или горячий воздух при закрытой двери	Одну из вещей прижало дверью, в результате чего дверь не до конца закрылась	Убедитесь, что все вещи находятся полностью внутри шкафа, никакая вещь не зажата и не препятствует полному закрытию двери.
Прибор не работает	Панель управления выключилась из-за прекращения пользования	Это нормально. Нажмите кнопку питания (Power), чтобы включить прибор.
	Кабель питания отключен от сети	Убедитесь, что кабель надежно подсоединен к рабочей розетке.
	Сработал/перегорел автоматический выключатель/предохранитель	Проверьте автоматические выключатели/ предохранители в домашней цепи. Замените предохранители или восстановите работу автоматического выключателя. Прибор должен быть подключен к специальной параллельной цепи.
	Напряжение розетки, к которой подключен прибор, отличное от 220 В	Убедитесь, что кабель питания подключен к заземленной розетке, соответствующей по параметрам данному прибору. См. раздел <b>Характеристики прибора</b> , стр. 12.

**Эксплуатация**

Проблема	Возможная причина	Решения
Панель управления не реагирует на нажатие кнопок	Загрязнение панели управления или кнопок	Грязь или посторонние вещества на панели управления могут помешать работе кнопок. Протрите панель управления.
	Панель управления заблокирована	Отключите функцию <b>Блок. управления</b> .
Режим не запускается	После выбора режима не была нажата кнопка «Пуск/Пауза» (Start/Pause).	Нажмите кнопку «Пуск».
	Режим производит пар	В работе режима могут быть паузы, во время которых производится пар.
	Панель управления заблокирована	Отключите функцию <b>Блок. управления</b> и нажмите кнопку «Пуск».

**Характеристики**

Проблема	Возможная причина	Решения
Одежда мокрая по окончании режима.	Засорился фильтр или решетка установлена другой стороной	Почистите фильтр для задержки ворса Вставьте решетку отверстиями вправо.
	Повреждена дверная прокладка	Повреждение резиновой дверной прокладки приводит к образованию щели в уплотнении двери, что ухудшает эффективность прибора. Обратитесь в сервисную службу.
	Одежду зажалось дверью	Убедитесь, что все вещи находятся полностью внутри шкафа, никакая вещь не зажата и не препятствует полному закрытию двери. Запустите режим снова.
Не устранен запах по окончании режима	Одежду долго не носили, или на нее попало вещество с сильным запахом	Запахи особенно трудно устранить, если одежда хранилась в течение длительного периода времени или имеет масляные пятна с сильным запахом. Постирайте одежду перед обработкой в приборе Styler.
На одежде остались складки по окончании режима	Одежда хранилась в течение длительного периода времени	Складки бывает очень сложно разгладить, если они сохранились в течение длительного периода времени, особенно на хлопчатобумажных и льняных изделиях. Погладьте утюгом вещи, которые хранились в течение длительного периода времени, прежде чем обработать их в приборе Styler и более эффективно разгладить складки.
По окончании режима у одежды появился неприятный запах	Прибор не использовался в течение длительного времени, либо баки для воды и фильтры не были очищены	Проверьте загрязнение и наличие инородных объектов в баках подачи и слива воды. Почистите фильтры и баки для воды.
Функции не работают должным образом	В бак подачи воды попало моющее средство или смягчитель ткани	Наливайте только чистую воду в бак подачи воды.

## Характеристики

Проблема	Возможная причина	Решения
После обработки в области шеи появились складки	Слишком большой предмет одежды для вешалки, или слишком деликатная ткань	Используйте подходящий размер вешалки, чтобы ткань не сбивалась, и не образовывались складки. Некоторые ткани настолько тонкие, что сжимаются вокруг вешалки, независимо от режима. Используйте полку для белья и других деликатных вещей.
После обработки на брюках пропали стрелки	Брюки висели на передвижной вешалке, а не в прессе для брюк	Чтобы сохранить стрелки на брюках, их следует помещать в пресс для брюк.
После обработки на одежде остались пятна воды, она также выцвела или обесцветилась	Ткань не предназначена для стирки или склонна к выцветанию	Перед обработкой вещей следует проверять их бирки по уходу за тканью. См. раздел <b>Сортировка вещей</b> , стр. 21 и раздел <b>Инструкция по режимам</b> , стр. 31.

## Коды ошибок

Проблема	Возможная причина	Решения
Мигает символ « <b>Добавьте воду</b> » ( <i>Fill Water</i> )	Бак подачи воды пуст или отсутствует	Наполните и установите бак подачи воды.
Мигает символ « <b>Слейте воду</b> » ( <i>Empty Water</i> )	Бак слива воды полон или отсутствует	Опустошите и установите бак слива воды.
Мигает символ « <b>Ошибка</b> » ( <i>dE Error</i> )	Дверь не до конца закрыта	Убедитесь, что все вещи внутри шкафа и дверь плотно закрыта.
Дисплей высвечивает: <b>AE, LE, LE2, E1, E4, TE1, TE2, TE3, TE5</b>	Системная ошибка	Отключите прибор от сети и обратитесь в сервисную службу.

## МОБИЛЬНАЯ ДИАГНОСТИКА (SMART DIAGNOSIS)



При наличии проблем с прибором он может передать данные на смартфон через приложение LG Smart Styler либо через телефон в Центр сервисного обслуживания LG.

Функция Smart Diagnosis™ не может быть активирована до тех пор, пока прибор не будет включен нажатием кнопки питания (Power). Если включить прибор не удалось, то при устранении неисправностей функция Smart Diagnosis™ будет недоступна.

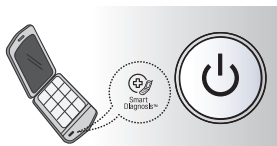

### ИСПОЛЬЗОВАНИЕ ФУНКЦИИ SMART DIAGNOSIS™

#### Используйте Smart Diagnosis™ на смартфоне

1. Загрузите на смартфон приложение LG Smart Styler.
2. Откройте приложение LG Smart Styler на смартфоне. Нажмите кнопку со стрелкой вправо для перехода на следующий экран.
3. Нажмите кнопку записи (Record) на смартфоне и поднесите микрофон смартфона к логотипу Smart Diagnosis™ на приборе.
4. Держа таким образом смартфон, нажмите и удерживайте символ Special Care в течение трех секунд.
5. Не убирайте телефон, пока не закончится тональная передача. На дисплее появится отсчет времени.
6. Когда завершится запись, просмотрите результаты диагностики, нажав на смартфоне кнопку «Далее» (Next).



#### ПРИМЕЧАНИЕ

- На работу функции может повлиять качество связи, которое зависит от региона.
- Для более качественной связи и обслуживания звоните со стационарного телефона.
- Плохое качество связи может ухудшить передачу данных с телефона на прибор, что может стать причиной неправильной работы Smart Diagnosis™.

#### Мобильная диагностика (Smart Diagnosis™) через колл-центр

1. Позвоните в центр сервисного обслуживания LG по номеру.
2. По просьбе представителя колл-центра расположите микрофон вашего телефона над логотипом Smart Diagnosis™. Держите телефон на расстоянии не более 2,5 см над прибором (но не касаясь его).



#### ПРИМЕЧАНИЕ

Не касайтесь каких-либо иных кнопок или символов на экране дисплея.

3. Нажмите и удерживайте в течение трех секунд символ Особый уход (Special Care).
4. Не убирайте телефон, пока не закончится тональная передача. На дисплее появится отсчет времени.
5. По завершении обратного отсчета времени и звуковых сигналов возобновите ваш разговор с представителем колл-центра, который сможет вам помочь используя информацию, переданную ему для анализа.



#### ПРИМЕЧАНИЕ

- С целью достижения наилучших результатов держите телефон неподвижно во время передачи звуковых сигналов.
- Если агент колл-центра не может записать точные данные, вас могут попросить позвонить еще раз.

**Для заметок**

**Для заметок**

**Для заметок**



Информацию по сертификации наших приборов, данные о номере сертификата и сроке его действия, вы можете получить в Службе поддержки клиентов LG по бесплатным телефонам.

**ЛГ Электроникс Инк**

Ул. Унам, 84, Сонгсан, город Чангвон, Гуёнганнам, 642-713, Республика Корея

LG Electronics Inc.

84, Wanam-ro, Seongsan-gu, Changwon-si, Gyeongsangnam-do, 642-713, Korea

Импортер:

ООО«ЛГ Электроникс РУС»

143160, Российская Федерация, Московская область, Рузский район, сельское поселение Дороховское, 86км Минского шоссе, д.9

Дата изготовления указана на этикетке, расположенной справа на наружной стороне прибора. Формат даты: мм/гггг

Телефон	
Россия	8-800-200-7676
Беларусь	8-820-0071-1111
Латвия / Latvija	802 002 01
Эстония / Eesti	8 800 080 81
Эстония / Eesti	8 00 99 90
Украина	0-800-303-000
Казахстан	8-8000-805-805
	2255 (для мобильных телефонов)
Кыргызстан	0-800-805-8050
Узбекистан	8-800-120-2222 (0-800-120-2222)
Интернет	
<a href="http://www.lg.com">http://www.lg.com</a>	

	Символ «не для пищевой продукции» применяется в соответствие с техническим регламентом Таможенного союза «О безопасности упаковки» 005/2011 и указывает на то, что упаковка данного продукта не предназначена для повторного использования и подлежит утилизации. Упаковку данного продукта запрещается использовать для хранения пищевой продукции.
	Символ «петля Мебиуса» указывает на возможность утилизации упаковки. Символ может быть дополнен обозначением материала упаковки в виде цифрового и/или буквенного обозначения.