



ЭЛЕКТРИЧЕСКИЙ ДУХОВОЙ ШКАФ

LERAN EO 1228 IX

ИНСТРУКЦИЯ ПО ЭКСПЛУАТАЦИИ



ВСТУПЛЕНИЕ

Спасибо Вам за выбор духового шкафа нашей фирмы.

Перед началом использования, внимательно прочитайте Инструкцию по эксплуатации. Если устройство будет продано или передано другому владельцу, или если Вы меняете место жительства и оставите устройство, оставьте инструкцию с прибором, чтобы новый владелец мог ознакомиться с функционированием устройства и соответствующими предупреждениями.

Прибор не предназначен для использования лицами (включая детей) с пониженными физическими, чувственными или умственными способностями или при отсутствии у них опыта или знаний, если они не находятся под контролем или не проинструктированы об использовании прибора лицом ответственным за безопасность. Дети должны находиться под контролем для недопущения игры с прибором

ПРЕДУПРЕЖДЕНИЕ

Эти предупреждения приведены для вашей безопасности. Пожалуйста, внимательно прочтите их перед установкой и началом использования устройства:

- Это устройство разработано, чтобы использоваться взрослыми. Нельзя разрешать детям играть с устройством и вмешиваться в средства управления.
- Любые работы по установке, ремонту, сервисному обслуживанию должны проводиться квалифицированными специалистами.
- Опасно изменять спецификацию или видоизменять устройство. Продавец не несет ответственности за видоизмененное устройство.
- Плиты могут быть очень горячими во время их использования и сохранять высокую температуру в течение длительного периода времени после использования. Дети должны быть под контролем во время использования устройства. Запрещено прикасаться к поверхностям во время использования или пока устройство не охладится после использования. Убедитесь, что все ручки управления находятся в положении «OFF», когда устройство не используется.
- Для гигиены и из соображений безопасности устройство должно быть чистым. Жировой налет и остатки пищи могут привести к пожару. Устройство разработано для приготовления пищи и не должно использоваться в других целях.
- Изготовитель не несет ответственности за любые повреждения полученные устройством при использовании не по назначению. Никогда не оборачивайте части духовки алюминиевой фольгой. Прежде чем начинать чистить духовку убедитесь, что она выключена и отключена от розетки, дайте ей остынуть.

- Ни при каких обстоятельствах не ремонтируйте устройство самостоятельно. Ремонт, выполненный не специалистами, может привести к повреждениям или более серьезным сбоям в работе устройства.
- Не прикасайтесь к устройству влажными частями тела, это может привести к удару электрическим током.
- Не используйте шлифующие моющие средства и металлические скребки для очистки стекла духовки, это может поцарапать поверхности и нанести непоправимый ущерб стеклу.
- Не используйте шнур питания с адаптером или удлинителем, это может привести к пожару.
- Если кабель поврежден, то он должен быть заменен на новый кабель типа H05VV-F или H05V2V2-F квалифицированным электриком. Поперечное сечение используемого кабеля должно быть минимум 1,5 мм².
- Электропитание должно быть должным образом заземлено и подключено в розетку не менее 250 вольт и 20 ампер.
- Панели кухонного гарнитура рядом с духовым шкафом должны быть изготовлены из термостойкого материала. Убедитесь, что клей, которым склеены фанерные панели, может выдерживать температуру 120°C. Пластиковые панели или клей фанерных панелей могут не выдержать высокой температуры и начать плавиться и деформироваться. После того, как шкаф будет установлен, необходимо изолировать электрические части шкафа.
- Все крепления должны быть привинчены на местах так, чтобы их невозможно было вытащить без специальных инструментов.
- Снимите заднюю панель кухонного шкафа для обеспечения нормальной циркуляции воздуха вокруг духовки. Зазор с задней стороны духовки должен быть не менее 45 мм.

ИНСТРУКЦИЯ ПО РАСПОКОВКЕ И ПОДКЛЮЧЕНИЮ

РАСПАКОВКА ДУХОВОГО ШКАФА

Когда Вы распаковали духовку, удостоверьтесь, что она не была повреждена. Если у Вас есть какие-нибудь сомнения: свяжитесь с сервисным центром или продавцом, у которого вы приобрели духовку. Духовой шкаф тяжелый. Соблюдайте осторожность при его перемещении. Перед началом использования духового шкафа убедитесь, что вся упаковка внутри и снаружи была извлечена.

ПОДКЛЮЧЕНИЕ

Важно: духовой шкаф должен быть подключен согласно прилагаемым инструкциям. Любые работы связанные с электричеством должны проводиться квалифицированным электриком.

ВСТРАИВАНИЕ

Важно, чтобы размеры и материалы ниши в которую будет встраиваться духовка были подходящими и могли выдерживать температуру как минимум 70°C. Размеры устройства и ниши представлены ниже:

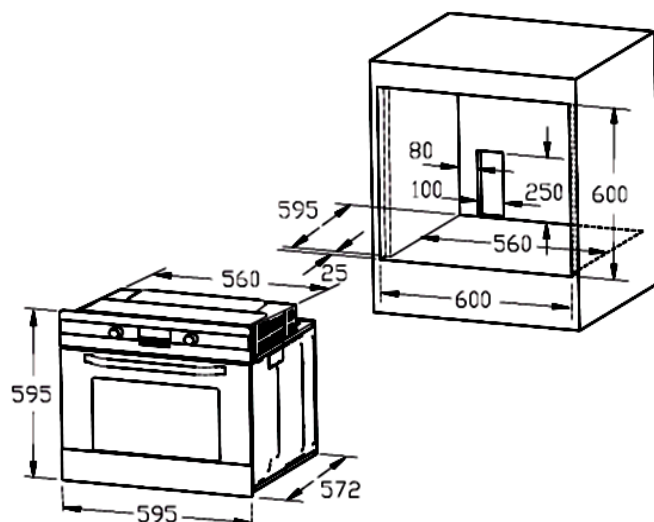
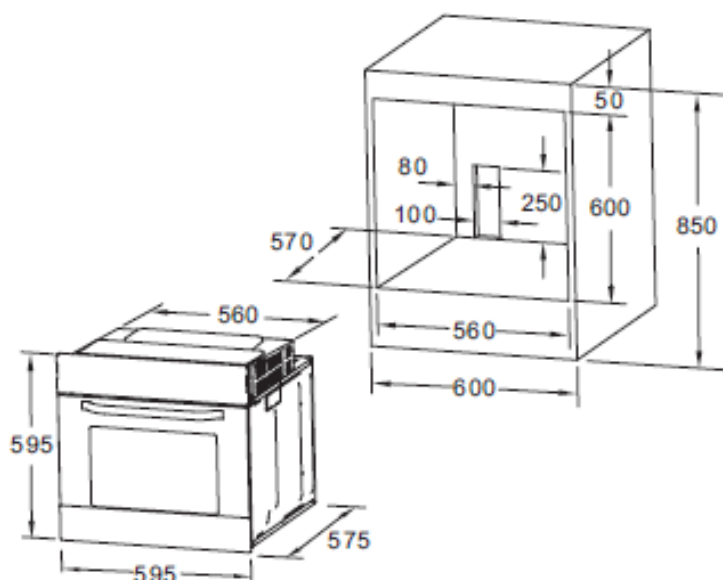

ЗАКРЕПЛЕНИЕ ДУХОВОГО ШКАФА В НИШЕ

1. Установите духовой шкаф в нишу.
2. Откройте дверцу духовки и снимите резиновую защиту с двух отверстий для винтов по бокам рамки духовки.
3. Закрепите духовой шкаф в кухонном шкафу с помощью двух винтов, подходящих в отверстия в рамке духовки.
4. Верните резиновую защиту после закрепления духового шкафа в нише.

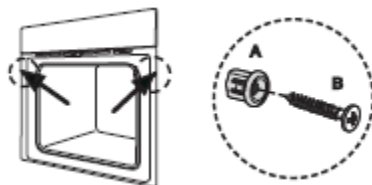

ПРИСОЕДИНЕНИЕ К ЭЛЕКТРОСЕТИ



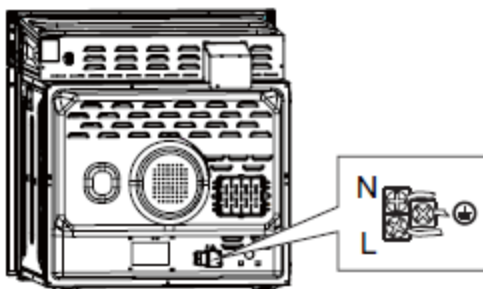





Духовка предназначена для работы в сети 230 В – 50 Гц, полная мощность поглощения 3000 Вт. Кабель, используемый для прямого подключения к электросети должен быть с сечением 1,5 мм, двухполярным выключателем с минимальным значением 250В, 20А. Желто-зеленый провод - заземление.











ПРОВЕРКА ПОСЛЕ ПОДКЛЮЧЕНИЯ

После установки и подключения кабель должен быть размещен таким образом, чтобы он ни в коем случае не касался мест с повышенной температурой. После установки избавьтесь от упаковки должным образом, не причиняя вред окружающей среде.

ФУНКЦИИ ДУХОВОГО ШКАФА

Символ	Описание функций
	Освещение духовки: позволяет увидеть процесс готовки без открытия дверцы
	Размораживание: циркуляция воздуха комнатной температуры позволяет быстрее разморозить замороженные продукты без использования нагрева.
	Нижний нагрев: скрытый нагревательный элемент в нижней части духовки обеспечивает более концентрированный нагрев основания блюд без краев. Этот режим идеально подходит для приготовления запеканок, выпечки, пиццы и других блюд с зажаристым основанием.
	Верхний и нижний нагрев: духовка должна быть разогрета перед этим режимом. Этот режим идеально подходит для отдельных больших блюд, таких как торт. Лучший результат обеспечивается, если поставить блюдо в центр духовки. Температура может быть выбрана в диапазоне 50-250°C. Температура по умолчанию составляет 210°C.
	Конвекционный нагрев: работают верхний и нижний нагревательные элементы и конвектор. Благодаря более равномерному нагреву достигается 30-40% экономии энергии. Блюда слегка запекаются снаружи и хорошо пропекаются внутри. Режим идеален для жарки на гриле или вертеле больших кусков мяса при высокой температуре.
	Гриль: температура может быть установлена в диапазоне от 180 до 240°C. Температура по умолчанию составляет 180°C. Используйте для маленьких или тонких кусков мяса. Во время приготовления воздержитесь от открытия двери духовки. Расположите пищу как можно выше.
	Двойной гриль: температура может быть установлена в диапазоне от 180 до 250°C. Температура по умолчанию 210°C. Идеально для больших кусков мяса. Во время приготовления воздержитесь от открытия двери духовки. Расположите пищу как можно выше.
	Двойной гриль с конвекцией: подходит для равномерного зажаривания больших кусков мяса. Рекомендуется использовать вертел.

СПЕЦИФИКАЦИЯ

	LERAN EO 1228 IX
	√
	√
	√
	√
	√
	√
	√
	√
	√
Цвет	Нерж. сталь
Вместимость	65 л.
Управление	Механическое
Часы	√
Таймер	9 часов
Противень глубиной 4,5 см	2
Решетка	√
Количество стекол в дверце	2
Функция отложенного старта	√



Упаковочные материалы могут представлять опасность для детей. По окончании срока службы изделия не выбрасывайте его вместе с остальными бытовыми отходами. Утилизируйте прибор отдельно от бытовых отходов в соответствии с нормами и правилами, принятыми в месте вашего проживания. Отрежьте шнур электропитания и выведите из строя все защелки. Упаковочная коробка произведена из переработанных материалов и подлежит переработки в качестве бумажных отходов. Производя утилизацию упаковки должным образом, вы вносите свой вклад в сохранение

окружающей среды и поддержание благоприятной для человеческого здоровья атмосферы. За более подробной информацией по сбору и утилизации отслужившего электрического и электронного оборудования, осуществляемым бесплатно и по вашему месту жительства, обратитесь в соответствующее управление вашего муниципального органа власти.

ИНСТРУКЦИЯ ПО ЭКСПЛУАТАЦИИ

Как только духовка установлена, необходимо удалить все заводские защитные материалы и снять пластиковую пленку с элементов духовки. При первом использовании духовки могут появиться неприятные запахи. Не стоит беспокоиться. Разогрейте духовку до максимальной температуры и оставьте работать пустой духовой шкаф на 30 минут для удаления остатков защитных материалов и неприятных запахов. Духовой шкаф управляется цифровым программатором с LED дисплеем.



Когда функция выбрана, на дисплее загорается соответствующий значок.



Духовой шкаф оборудован механическим управлением с электронным программатором, 9-часовым таймером, автовыключением и функциями автоприготовления. При первом подключении духового шкафа к электричеству раздастся однократный звуковой сигнал и духовой шкаф перейдет в автономный режим. На экране высветится 12:30.

УСТАНОВКА ВРЕМЕНИ И ДАТЫ

Формат времени 24 ч. Часы могут быть установлены только в автономном режиме. После подключения духовки к электричеству на дисплее автоматически появится 12:30.

Нажмите + или – для установления часа. Нажмите  для подтверждения. Нажмите + или – для регулировки минут. Нажмите  для подтверждения установленного времени.

Вы можете отрегулировать время в автономном режиме.

Для регулировки следуйте шагам, описанным выше.

ВНИМАНИЕ:



Если не установить время, а просто пользоваться функциями духового шкафа и устанавливать температуру, часы не будут работать и на экране будет высвечено 12:30.

УСТАНОВКА НАПОМИНАНИЯ

Эта функция напомнит вам начать приготовление в точно заданное время, от 1 минуты до 24 часов. Напоминание может быть установлено только в автономном режиме. Чтобы установить напоминание:

Нажмите на кнопку управления приготовлением. При нажатии этой кнопки духовой режим переходит по режимам Таймер-Длительность-Конец-Автономный режим. (Timer-Duration-End-Standby).

1. Нажмите на кнопку управления приготовлением. Духовой шкаф перейдет в режим Таймер. На дисплее высветится 0:30, ■ и .

2. Нажмите + или – для установления часа. Нажмите  для подтверждения. Нажмите + или – для регулировки минут. Нажмите  для подтверждения установленного таймера.

3. После наступления времени напоминания, будильник будет звенеть в течение минуты, напоминая вам, что пора готовить.

4. Для отмены звонка нажмите любую кнопку на 3 секунды.

ВЫБОР РЕЖИМА ПРИГОТОВЛЕНИЯ

Поверните ручку выбора функций по или против часовой стрелки для выбора желаемой функции.

УСТАНОВКА ТЕМПЕРАТУРЫ ПРИГОТОВЛЕНИЯ

Поверните ручку выбора температуры по или против часовой стрелки для выбора желаемой температуры в диапазоне 0-250°C.

УСТАНОВКА АВТОВЫКЛЮЧЕНИЯ

Для удобства приготовления духовой шкаф оборудован функцией автовыключения. Автовыключение можно выбрать в режимах Длительность и Конец (Duration и End).

УСТАНОВКА АВТОВЫКЛЮЧЕНИЯ В РЕЖИМЕ ДЛИТЕЛЬНОСТЬ (DURATION)

Духовой шкаф выключится через установленное время.

1. Выберите функцию и температуру приготовления.

2. Нажмите на кнопку управления приготовлением дважды когда духовой шкаф в автономном режиме. Программатор перейдет в режим Длительности (Duration). На дисплее высветится dur.

3. Следуйте тем же шагам для установки времени приготовления, как и для установки таймера.

4. Нажмите  для подтверждения установленного времени.

После этого дисплей вернется в автономный режим, показывая время.

Когда установленное время наступит, духовой шкаф автоматически выключится. Будильник будет звенеть в течение минуты. Для отмены звонка нажмите любую кнопку на 3 секунды.

УСТАНОВКА АВТОВЫКЛЮЧЕНИЯ В РЕЖИМЕ КОНЕЦ (END)

Духовой шкаф выключится в установленное время.

1. Выберите функцию и температуру приготовления.

2. Нажмите на кнопку управления приготовлением трижды когда духовой шкаф в автономном режиме. Программатор перейдет в режим Конец (End). На дисплее высветится End.

3. Следуйте тем же шагам для установки времени приготовления, как и для установки таймера.

4. Нажмите  для подтверждения установленного времени.

После этого дисплей вернется в автономный режим, показывая время. Когда установленное время наступит, духовой шкаф автоматически выключится. Будильник будет звенеть в течение минуты. Для отмены звонка нажмите любую кнопку на 3 секунды.

ВНИМАНИЕ: Если после автовыключения нажать любую кнопку на три секунды, нагревательные элементы продолжат свою работу.

УСТАНОВКА АВТОПРИГОТОВЛЕНИЯ

Для удобства приготовления духовой шкаф оборудован функцией автоприготовления. При этой функции духовой шкаф начнет работу и закончит приготовление в заданное время.

1. Выберите функцию и температуру приготовления.

2. Нажмите на кнопку управления приготовлением. Установите время, через которое хотите, чтобы духовой шкаф выключился.

3. Нажмите на кнопку управления приготовлением. Установите время, через которое хотите, чтобы духовой шкаф начал работу.

4. Нажмите  для подтверждения. После этого нагревательные элементы выключатся и духовка перейдет в автономный режим. Когда придет установленное время, нагревательные элементы начнут работать. Когда наступит время, они выключатся и духовой шкаф перейдет в автономный режим.

ВНИМАНИЕ: Если после выключения нажать любую кнопку на три секунды, нагревательные элементы продолжат свою работу.

ВНИМАНИЕ:

1. Печь работает только при температуре окружающей среды от -10°C до $+85^{\circ}\text{C}$ и при относительной влажности между 30% и 95%.

2. При любом нажатии кнопки раздается звуковой сигнал.

3. Для безопасности и сохранности внутренних частей духового шкафа, вентилятор охлаждения будет продолжать работать в течение 15 минут после того, как духовка выключится (если духовой шкаф будет подключен к электричеству), если температура внутри будет более 70°C .

4. Нажмите + и – одновременно для изменения времени.

5. Если в течение 5 минут нет нажатия кнопки, программатор переходит в автономный режим.

6. Таймер, автовыключение и автоприготовление не могут быть использованы одновременно. Выбор одной из них при установленной другой, отменит предыдущую функцию.

7. Нажмите + и  одновременно для отмены таймера, автовыключения, автоприготовления. Звуковой сигнал подтвердит успешную отмену.

ЧИСТКА И УХОД

1. Для чистки и ухода за духовкой всегда выключайте духовку из розетки и дайте ей остыть.

2. После каждой жарки мяса вымойте противни, как только они остынут, чтобы удалить весь жир.

3. После использования протрите духовку мягкой тряпкой смоченной в жидком моющем средстве. Не используйте жесткие мочалки или чистую шерсть на поверхностях из нержавеющей стали, стекла.

ДЛЯ СНЯТИЯ НАПРАВЛЯЮЩИХ ДЛЯ ПРОТИВНЕЙ И ОЧИСТКИ ПАНЕЛЕЙ ДУХОВКИ:

Если на внутренних панелях духовки образуется налет, направляющие для противней должны быть сняты для более тщательной чистки. Для того чтобы сделать это, поверните направляющие для противней наружу, как показано на рисунке.



СНЯТИЕ ДВЕРИ ДУХОВОГО ШКАФА ДЛЯ ЧИСТКИ:

Для того чтобы снять дверь духовки:

1. Откройте дверцу духовки. Откройте дверные петли до их максимального положения.

2. Поднимите дверцу в раскрытом состоянии на угол около 15°. Затем вытащите дверцу на себя.

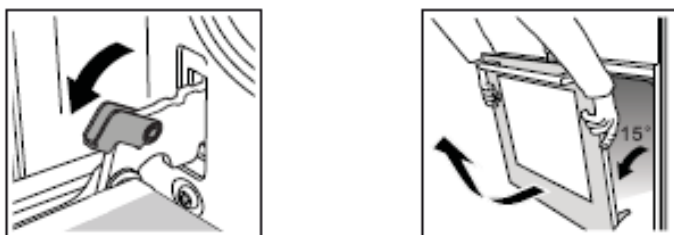























УСТАНОВКА ДВЕРИ ОБРАТНО

Вставьте дверь в духовку с помощью двух держателей, держите дверь под углом 15 градусов.

ЗАМЕНА ЛАМПОЧКИ В ДУХОВКЕ

Для того чтобы заменить лампочку, отключите плиту от сети, выкрутите лампочку и замените на новую со следующими характеристиками: 25Вт, 220-240В, 50Гц с температурным сопротивлением 300°C или выше.

БЛЮДА И РЕЖИМЫ

Пицца	Вес	Время предварительного разогрева, мин	Уровень	Метод приготовления	Температура °С	Время, мин		Поддон	Примечание
						1 сторона	2 сторона		
Мал. кексы	-	10	3		160	20-25	-	Противень	15 мал.кексов
Мал. кексы	-	10	2+4		160	20-30	-	Противень	30 мал.кексов
Мал. кексы	-	10	3		185	20-25	-	Противень	15 мал.кексов
Мал. кексы	-	10	3		160	20-25	-	Противень	15 мал.кексов
Бисквит	-	10	2		150	35-45	-	Решетка	
Бисквит	-	10	2		175	35-45	-	Решетка	
Бисквит	-	10	2		150	35-45	-	Решетка	
Яблочный пирог	-	10	2		160	35-45	-	Противень	
Яблочный пирог	-	10	2+4		160	40-50	-	Противень	
Яблочный пирог	-	10	2		185	35-45	-	Противень	
Яблочный пирог	-	10	2		160	35-45	-	Противень	
Печенье	-	10	3		175	15-25	-	Противень	
Печенье	-	10	3		200	10-20	-	Противень	
Печенье	-	10	3		175	15-25	-	Противень	
Пицца	-	10	3		200	10-15	-	Противень	
Гамбургер	125 гр/шт	5	4/5		MAX	10-15	5-10	Решетка	12 гамбургеров
Тост	12 шт	5	4/5		MAX	1-2	-	Решетка	
Гамбургер	125 гр/шт	5	4/5		MAX	10-15	5-10	Решетка	12 гамбургеров
Тост	12 шт	5	4/5		MAX	1-2	-	Решетка	
Курица	1200 гр ±100 гр	10	3		MAX	60-80	-	Противень или гриль	
Гамбургер	125 гр/шт	5	4/5		MAX	10-15	5-10	Решетка	12 гамбургеров
Тост	12 шт	5	4/5		MAX	1-2	-	Решетка	

ГАРАНТИЙНЫЕ УСЛОВИЯ

1. Гарантийный срок составляет 12 месяцев с даты продажи.
2. Гарантийные обязательства не действуют, если неисправность явилась следствием нарушения инструкции по эксплуатации, механического воздействия, нарушения пломбировки (если такая предусмотрена), проникновения влаги, неквалифицированного вмешательства, ремонта в неавторизованных сервисных центрах, форс-мажорных обстоятельств.
3. После осуществления ремонта в случаях, указанных в п.2, гарантийные обязательства прекращаются.

Наименование товара _____

Дата продажи: « ____ » _____ 20 ____ года

Подпись продавца
(Без печати недействительна)

МП

Произведено в КНР компанией
GUANGDONG MIDEA MICROWAVE AND ELECTRICAL APPLIANCES MANUFACTURING CO.,LTD.
адрес: No.6, Yong An Road, Beijiao, Shunde, Foshan, Guangdong, China
По заказу ООО "Паритет", адрес: 454091, Россия, Челябинск, ул. Цвиллинга, 28.
АСЦ в Челябинске: 454081, ул. Артиллерийская, 102.

Бесплатный телефон сервисной службы: 8-800-333-5556