

**TECHNICAL PASSPORT**

**ПАСПОРТ ТЕХНИЧЕСКОГО ИЗДЕЛИЯ**



**HO / SB / HA**

**ELECTRIC OVENS**

**ЭЛЕКТРИЧЕСКИЕ ДУХОВЫЕ ШКАФЫ**

**KUPPERSBERG**



## CONTENTS



BEFORE USING YOUR APPLIANCE FOR THE FIRST TIME .....	3
ECOLOGICAL PACKAGING.....	3
IMPORTANT SAFETY INSTRUCTIONS .....	3
OVENS WITH 5 COOKING MODES .....	6
OVENS WITH 9 COOKING MODES .....	6
COOKING TABLES .....	7
CLEANING AND MAINTENANCE .....	11
TROUBLE SHOOTING.....	14
TECHNICAL INFORMATION.....	15
INSTALLATION .....	15

## BEFORE USING YOUR APPLIANCE FOR THE FIRST TIME

Carefully read this Instruction Manual to achieve the best results from your oven.

Due to the manufacturing process there may be residues of grease and other substances. To eliminate these, proceed as follows:

➔ Remove all the packaging material, including the protective plastic, if included.

➔ Select the  or  function at 200°C for one hour. To do so, consult the feature list provided with this manual.

➔ To cool the oven open the door to allow ventilation and odours to escape from inside.

➔ After cooling, clean the oven and the accessories.

During the first use, fumes and odours may occur and the kitchen should therefore be well ventilated.

### Ecological Packaging

The packaging materials are completely recyclable and can be used again. Check with your local authority on the regulations for disposing of this material.

### CAUTION



The symbol  on the product or on its packaging indicates that this product may not be treated as household waste. Instead it shall be handed over to the applicable collection point for the recycling of electrical and

electronic equipment. By ensuring this product is disposed of correctly, you will help prevent potential negative consequences for the environment and human health, which could otherwise be caused by inappropriate waste handling of this product. Please contact your local city office, your household waste disposal service or the shop where you purchased the product

## Important Safety Instructions

### Electrical Safety

➔ Any repairs must be carried out by an authorised Service Agent, using original spare parts. Repairs carried out by other people, may cause damage or malfunction to the equipment and endanger your safety.

➔ Disconnect your oven if it breaks down.

### Safety for Children

➔ Do not allow children to approach the oven while it is in use, as high temperatures can be reached.

➔ During the catalytic self-cleaning process, which is carried out at a high temperature, the outer surfaces may become hotter than normal and children should be kept away from the oven.

➔ Most models have a door temperature of below 60°C. If your oven has a higher temperature, you can obtain a special door from the Technical Service Department that will stabilise the door temperature. Refer to the features list.

## Electric oven

**Oven Safety in Use**

➤ The manufacturer will not be held responsible if this oven is used for anything other than domestic purposes.

➤ Only use the oven when it is installed within kitchen units.

➤ Do not store oils, fats or inflammable materials inside the oven, as it could be dangerous if the oven is switched on.

➤ Do not lean or sit on the open door of the oven as it could damage the door and be dangerous for you.

➤ Do not cover the bottom of the oven with aluminium foil, as it could affect cooking and damage the interior enamelling of the oven.

➤ To use the oven, insert the tray or rack supplied onto the side guides inside the oven. The trays and racks are fitted with a system to facilitate partial extraction and make handling easier.

➤ Do not put containers or food on the floor of the oven. Always use the trays and grids.

➤ Do not spill water on the floor of the oven while it is working as this could damage the enamel.

➤ While using the oven, open the door as little as possible to reduce electricity consumption.

➤ Use protective gloves if you need to work inside the hot oven.

➤ To cool the oven, open the door to allow ventilation and odours to escape from inside.

➤ In recipes with a high liquid content, it is normal for condensation to form on the oven door.

**WARNING:**

Device and its accessible parts are hot during operation.

Touching the heating elements should be avoided.

Children under 8 years of age should be kept away, if they cannot be monitored continuously.

This device can be used by children over 8 years of age, people with physical, hearing or mental challenges or people with lack of experience or knowledge; as long as control is ensured or information is provided regarding the dangers. Children should not tamper with the device. Cleaning and user maintenance should not be carried out by children without supervision.

The device is hot during use. Touching the heating elements inside the oven should be avoided.

**WARNING**

The accessible parts may be hot during use.

Small children should be kept away.

Hard and abrasive cleaners or hard metal scrapers should not be used to clean the oven glass door, as these can scratch the surface and cause breaking.

It should contain the details on correct placement of the trays:

**WARNING**

To avoid electric shock, ensure that the device circuit is open before changing the lamp.

Electric oven



- |                     |                           |
|---------------------|---------------------------|
| 1. Control Panel.   | 11. Grill Screen.         |
| 2. Oven Seal.       | 12. Smoke Outlet.         |
| 3. Grill element.   | 13. Light.                |
| 4. Chrome Support.  | 14. Rear Panel.           |
| 5. Grid.            | 15. Fan.                  |
| 6. Roasting Tray.   | 16. Cake Tray (*).        |
| 7. Hinge.           | 17. Side Panel.           |
| 8. Door.            | 18. Tempered Inner Glass. |
| 9. Air Outlet.      | (* ) OPTIONAL             |
| 10. Fixing to Unit. |                           |

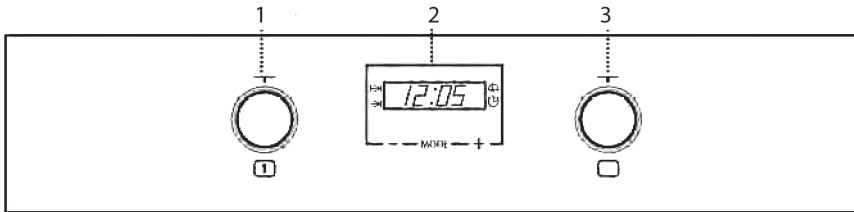



1. Operating mode switcher
2. Analog timer
3. Temperature switcher

## Electric oven

**OVENS WITH 5 COOKING MODES.**

 **Grill** – is used for cooking with crispy crust. It is perfect for steaks, fish, rib roast or toasts.

 **Base heating** – heating is only by the lower heating element. This mode can be used for different dishes as well as bakery.

 **Grill and base heating** – base heating allows quickly finish the cooking, as well as grill guarantees crispy crust. It is perfect for making a roast or can be used for oven pre-heating to needed temperature.

 **Defrosting** - mode suitable for cautious thawing of cold or frozen products

 **Maxi-grill with fan** – allows to roast evenly big pieces of meat from within and at the same time with crispy crust. If you put a grill grid on a baking tray and then a piece of meat on the grill grid – meat grease and juice will be going to the baking tray.

**OVENS WITH 9 COOKING MODES.**

 **Regular heating** - is used for making cakes, biscuits and other bakery.

 **Regular heating with fan** – is used to make a roast and cakes. The fan spreads the heating evenly inside the oven..

 **Grill and base heating** – base heating allows quickly finish the cooking, as well as grill guarantees

crispy crust. It is perfect for making a roast or can be used for oven pre-heating to needed temperature.

 **Maxi-grill** – all the grill heating elements are used. High power capacity reduces the time of cooking.

 **Maxi-grill with fan** – allows to roast evenly big pieces of meat from within and at the same time with crispy crust. If you put a grill grid on a baking tray and then a piece of meat on the grill grid – meat grease and juice will be going to the baking tray.

 **Turbo mode** – due to fan the heating from circular rear element is spread evenly inside the oven. It allows to cook several dishes at the same time at different levels in the oven. Besides this mode can be used for defrosting (meat, for example). For this function turn the temperature knob to the “0” position (zero position)

 **Base heating** – heating is only by the lower heating element. This mode can be used for different dishes as well as bakery.



 **Base heating with fan** – heating by the lower heating element is spread evenly inside the oven. That is why this mode is perfect for cakes with jam or with other fruit fillings.























**NB – warm up the oven before cooking.**

 **Grill** – is used for cooking with crispy crust. It is perfect for steaks, fish, rib roast or toasts.

**While using one of the oven cooking modes the indicator light will be on.**

















## COOKING TABLES

The Cooking Tables show examples of temperature ranges and approximate cooking times. The cooking mode depends on the model. For the best results we recommend the oven to be preheated with the function  or . The preheating time finishes when the heating pilot light switches off.

STARTERS	Weight	Tray Position	Cooking	Temperat., °C	Time, m	Receptacle
Baked rice	0,35	1		180-200	45-50	Shallow oven dish
			 	170-190	35-40	
Pasty	1,5	3		170-190	45-50	Tray
		2	 	160-180	30-35	
Vegetable Pastry	1	2		19a210	35-40	Shallow dish
			 	170-190	30-35	
Vegetable Pie	1,5	2		190-210	55-60	Shallow dish
				170-190	45-50	
				170-190	50-55	
Baked potatoes	1	3		180-200	60-65	Tray
			 	180-200	50-55	
Pizza	0,65	3		190-210	20-25	Grid
		2		170-190	15-20	
Quiche	1,5	2		180-200	45-50	Quiche Mould
			 	160-180	45-50	
Stuffed tomatoes	0,75	3		170-190	10-15	Tray
		2	 	160-180	10-15	

























Electric oven

COOKING TABLES

FISH	Weight	Tray Positor	Cooking Mode	Temperat., °C	Time, m	Receptacle
Red Bream	1,5	3		180-200	30-35	Tray
				170-190	25-30	
Salted Dorado	1	3		190-210	25-30	Tray
				180-200	25-30	
Fish Pastry	1	2		190-210	30-35	Casserole dish
				180-200	30-35	
Sole	1	3		170-190	15-20	Tray
				160-180	10-15	
Sea-bass	1	3		190-210	20-25	Tray
				180-200	15-20	
Hake	1,5	3		190-210	25-30	Tray
				180-200	20-25	
				180-200	20-25	
Salmon in greased paper	1	3		180-200	20-25	Tray
				170-190	15-20	
Trout	1	2		190-210	20-25	Tray
				180-200	15-20	



























## COOKING TABLES

MEAT	Weight	Tray Position	Cooking	Temperat., °C	Time, m	Receptacle
Suckling Pig	2	3		190-210	75-85	Tray
				170-190	65-75	
				180-200	80-85	
Rabbit	1,5	3		180-200	60-65	Tray
				160-180	45-50	
				170-190	45-50	
Lamb	1,5	3		190-210	50-55	Tray
				170-190	45-50	
				180-200	50-55	
Joint of Meat	1,5	3		170-190	35-40	Casserole dish
				160-180	30-35	
				170-190	30-35	
Salted Pork Loin	1	3		170-190	40-45	Tray
				160-180	30-35	
				170-190	30-35	
Chicken	1,5	3		190-210	50-55	Tray
			 	170-190	45-50	
Roast-beef	1	3		190-210	35-40	Tray
				170-190	30-35	
				180-200	35-40	
Fillet Steak Pastry	1	3		180-200	35-40	Tray
			 	160-180	30-35	

Electric oven

COOKING TABLES

CAKES AND DESSERTS	Weight	Tray Position	Cooking	Temperat., °C	Time, m	Receptacle
Sponge Cake	0,5	2		170-190	35-40	Cake Mould
				160-180	30-35	
Swiss Roll	0,3	3		170-190	10-15	Tray
				160-180	10-15	
Flan	0,5	1		160-170	60-65	Bread Mould
		2		160-170	55-60	
Biscuits	0,5	3		160-180	20-25	Tray
				150-170	15-20	
Vol-au-vents	0,25	3		170-190	15-20	Tray
				170-180	15-20	
Cup Cakes	0,5	2		160-180	25-30	Tray
				150-170	25-30	
Baked Apples	1	3		180-200	35-40	Tray
				170-190	30-35	
Baked bananas	0,5	3		170-190	15-20	Casserole dish
				170-190	10-15	
Puff-pastry biscuits	0,25	2		180-200	20-25	Tray
				170-190	20-25	
Plum-Cake	0,5	2		170-190	60-65	Cake Mould
				160-180	50-55	
Apple Pie	1	2		170-190	50-55	Tray
				160-180	45-50	
Cheesecake	1	2		180-200	45-50	Cheesecake Mould
				170-190	35-40	

## CLEANING AND MAINTENANCE

### Caution

*Before carrying out any work, the appliance must be disconnected from the mains electricity supply.*

### Cleaning the Inside of the Oven

➔ The inside of the oven should be cleaned to remove food and grease deposits, which can give off smoke or odours and cause stains to appear.

➔ With the oven cold and for enamelled surfaces (e.g. the floor of the oven) use a nylon brush or sponge with warm soapy water. If using special oven cleaning products, use only on enamelled surfaces and follow the manufacturer's instructions.

### Caution

Do not clean the inside of your oven with a steam or pressurised water jet. Do not use either metallic scouring pads or any material that could scratch the enamel.

➔ Most models have a catalytic cleaning system (self-cleaning). This system eliminates small grease residues during cooking at high temperatures.

➔ If grease residues remain after cooking, these can be eliminated by operating the oven empty at 200°C for one hour.

### Use of the Fold-down Grill (Depending on Model)

To clean the upper part of the oven,

- ➔ Wait until the oven is cold.
- ➔ Turn the screw (A) and lower the grill element as far as possible.
- ➔ Clean the upper part of the oven and return the grill element to its original position.

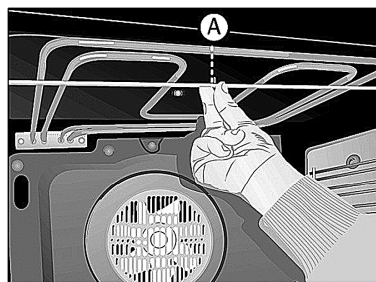

### Cleaning the Catalytic Panels

#### *Depending on Model*

If any food deposits remain after normal cleaning then:

1 Remove the panels and leave them to soak as long as necessary to soften the food deposits.

2 Wipe the panels with a sponge and clean water.

3 Dry the panels and re-assemble them in the oven.

4 Turn the oven on for one hour at 200°C.

### Caution

Do not use commercial cleaning products or abrasive powders on catalytic panels.

## Electric oven

**Instructions for Removing the Supports and Panels.**

1 Remove the accessories from inside the oven.

2 Ease out the supports (B), releasing them from the bolt (C)

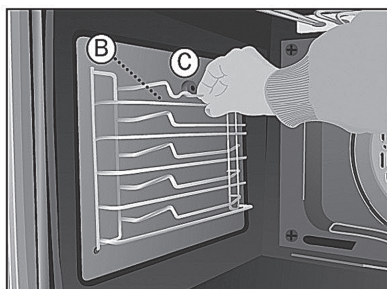

3 Undo the bolt (C), which releases the flat catalytic panels.

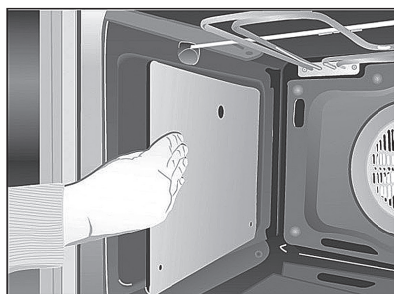
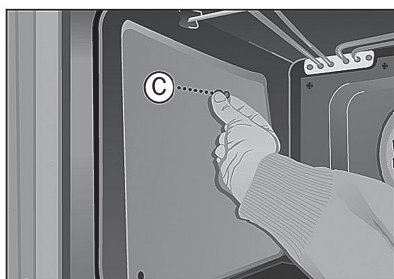

4 To disassemble the back panel, remove the Flat screw (D).

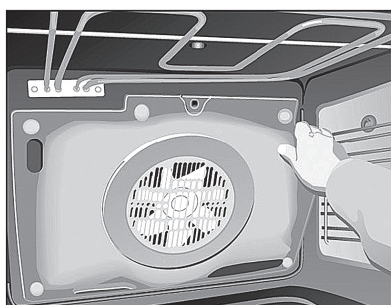
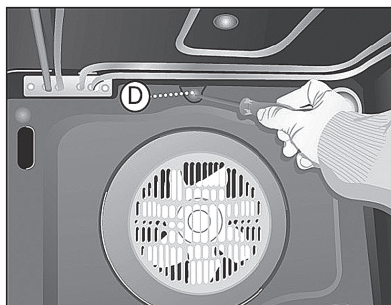

5 Proceed in reverse order to re-assemble.

**Caution**

For your own safety, never switch the oven on without the back panel that protects the fan.

**Cleaning the Oven Exterior and Accessories**

Clean the outside of the oven and the accessories with warm soapy water or with a mild detergent.

**Caution**

Never use metallic scouring pads or commercial or scouring powders that could scratch the enamel. For stainless

steel surfaces, proceed with care and only use sponges or cloths that cannot scratch them. To clean the outside of the oven do not attempt to remove the controls, as for this, the oven has to be first removed from the kitchen unit.

### Changing the Oven Bulb

#### Caution

To change the bulb, first ensure that the oven is disconnected from the power supply.

➡ Unscrew the lens from the lamp holder.

➡ Exchange the bulb and replace the lens.

The replacement bulb must be temperature resistant to 300°C. These can be ordered from the Technical Service Department.

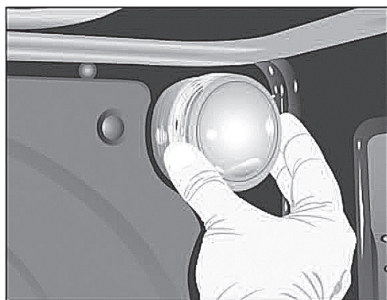

### Cleaning the Oven Door

Depending on the oven model, you can remove the door to simplify its cleaning. To do so:

1 Open the door fully.

2 Completely turn the two clips or insert small pins into the holes (E)

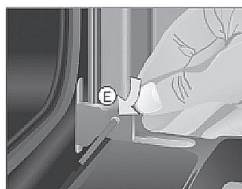

3 Close the door until it inserts into the two clips.

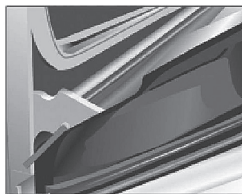

Take hold of the door on both sides. Pull the oven door forward until it is totally free from the hinges (F).

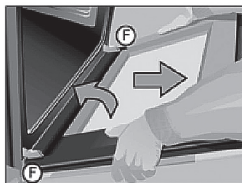

To re-assemble the door, proceed in reverse order.

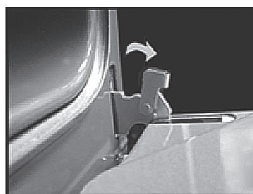

4 For hinges with clips;

Open the clips as wide as possible by means of a screwdriver, when the oven is open.

Hold the clips aside in your hand and remove the hinges (F) from their seats, as the mechanism is opened partially.

Follow the reverse row to install the cover.

## Electric oven

**Cleaning of the door including a big glass**

The Inner Glass Disassembly/Assembly Instructions

1. Open the oven door.
2. Pull the glass, holding the lower part (A).
3. The inner glass is free. Remove it.

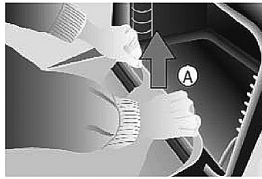
**Caution**

Please be careful the oven door is closed when the glass is removed.

4. Clean the inner glass and the oven door from the inside.
5. Insert the glass into the guideways on the top of the oven door. (B).

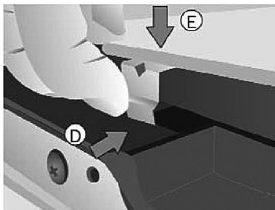

6. Turn the glass towards the door (C).
7. Press both of the inner holders (D) with two hands while pushing on the glass towards the door (E). Thus, the glass will again be fixed in the door.

**TROUBLE SHOOTING****The oven does not work**

Check the connection to the electrical circuit. Check the fuses and current limiter of your installation.

Ensure the clock is in the manual or programmed mode.

Check the position of the function and temperature selectors

**The inside light of the oven does not work**

Change the bulb.

Check its assembly in accordance with the instruction manual.

**The heating indicator light does not work**

Select a temperature.

Select a setting.

It should only light up while the oven is heating up to its set working temperature.

**Smoke is given off while the oven is working**

This is normal during its first use. Periodically clean the oven. Reduce the amount of grease or oil added to the tray.

Do not use higher temperature settings than those in the cooking tables.

**Expected cooking results are not achieved**

Review the cooking tables to obtain guidance on the working of your oven.

**NB**

If, despite these recommendations, the problem continues, contact our Technical Assistance Service.

## TECHNICAL INFORMATION

If the equipment does not work, please contact the Technical Service Department and advise them of the problem, indicating:

- 1 Serial number (S-No)
- 2 Appliance model. (Model)

You will find this information on the rating plate on the lower part of the oven when the door is opened.

**CE** The item that you have bought meets the European directives on electrical material safety (73/23/CEE) and electromagnetic compatibility (89/336/CEE).

**AENOR certifies the aptitude of this appliance for the function and guarantees the truthfulness of all data shown in the energy card.**

## INSTALLATION

This information is intended for the installer, as the person responsible for assembly and electrical connection. If you install the oven yourself, the manufacturer will not be held responsible for any possible damage.

### Before Installation. Comments

➔ To unpack the oven, pull the tab located on the lower part of the box and to move it, hold by the lateral handles and never by the oven door handle.

➔ A niche is required in the kitchen unit as per the dimensions shown on the figure, providing a minimum depth

of 550 mm. (See technical drawings on the page 14).

➔ To fit multifunction ovens in their locations, the back part of the unit corresponding to the shaded area of technical drawings, must not have any projections (reinforcements, pipes, sockets, etc). (See the page 14).

➔ The adhesive used for the plastic covering of kitchen furniture must be able to withstand temperatures up to 85°C.

### Electrical Connection. Legal Requirements

The installer must check that:

➔ The voltage and cycles of the mains supply correspond to that indicated on the rating plate.

➔ The electrical installation can stand the maximum power indicated on the rating plate.

➔ The connection diagram is shown in the following figure.

➔ The electrical connection has adequate earthing in accordance with regulations in force.

➔ The connection must be carried out with an omnipolar switch, of an adequate size for the current drawn. There must be a minimum aperture between contacts of 3 mm to enable disconnection in the case of emergency, cleaning or bulb exchange. Under no circumstances must the earth wire pass through this switch.

After connecting the electricity, check that all the electrical parts of the oven are working.

Electric oven

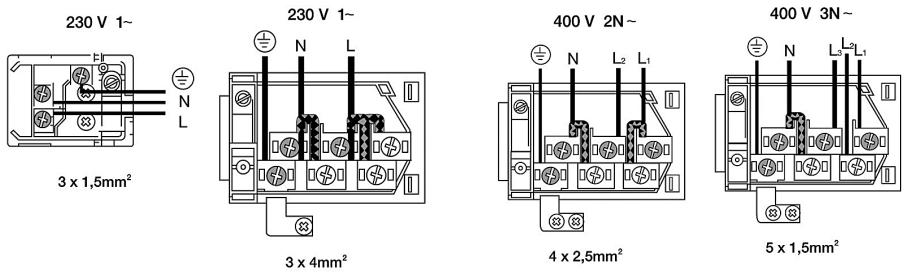

**Installing the Oven**

For all ovens and after carrying out the electrical connection,

- 1 Introduce the oven into the kitchen unit, taking care not to trap the cable, and not to put it on the upper part of the oven.
- 2 Fix the oven to the unit by means of the 4 screws supplied via the holes that can be seen when the door is opened.
- 3 Check that the oven housing is not in contact with the sides of the unit and that there is at least 2 mm separating the neighbouring units.

**TECHNICAL DRAWINGS**

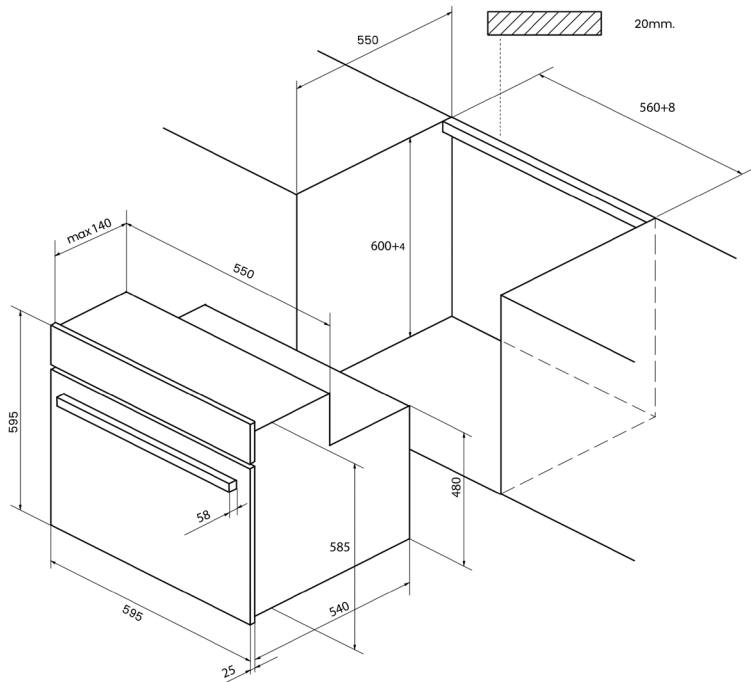

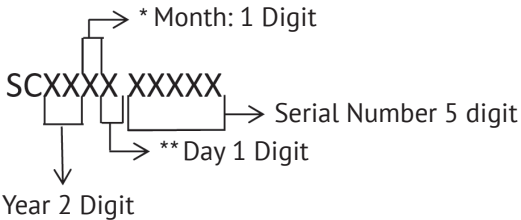

**SERIAL NUMBER CHART:**

\* After the numbers continues with letters. (October: A, November: B, December: C)

\*\* After the numbers continues with letters.(See the table below.)

Day	Symbol	Day	Symbol	Day	Symbol	Day	Symbol
1	1	10	A	19	K	28	U
2	2	11	B	20	L	29	V
3	3	12	C	21	M	30	W
4	4	13	D	22	N	31	X
5	5	14	E	23	P		
6	6	15	F	24	Q		
7	7	16	G	25	R		
8	8	17	H	26	S		
9	9	18	J	27	T		

**Manufacturers:**

Teka Industrial, S.A.  
Ctra. Madrid km. 316 a ZARAGOZA 50012 SPAIN

SI.ME.CO. ISI EKIPMANLARI VE KALIP SANAYI A.S.  
Aegean Free Zone; Akcay Cad. No: 144/1 35410 Gaziemir - Izmir/TURKEY

**Importers:**

LLC «MG Rusland», 141400  
Moscow region, Khimki, Butakovo, 4

LLC «Kuppersberg-Import», 125438  
Moscow, Avtomotornaya, 7

Made in EU



**СОДЕРЖАНИЕ**



ПЕРЕД ПЕРВЫМ ИСПОЛЬЗОВАНИЕМ ПРИБОРА.....	19
ЭКОЛОГИЧЕСКАЯ УПАКОВКА.....	19
ОСНОВНЫЕ ТРЕБОВАНИЯ БЕЗОПАСНОСТИ.....	19
ТАЙМЕР.....	22
ОПИСАНИЕ РЕЖИМОВ ПРИГОТОВЛЕНИЯ.....	24
ТАБЛИЦЫ С РЕКОМЕНДАЦИЯМИ ПО ПРИГОТОВЛЕНИЮ.....	26
ЧИСТКА И ОБСЛУЖИВАНИЕ.....	30
ПОИСК И УСТРАНЕНИЕ НЕИСПРАВНОСТЕЙ.....	34
ТЕХНИЧЕСКАЯ ИНФОРМАЦИЯ.....	34
УСТАНОВКА.....	35

## ПЕРЕД ПЕРВЫМ ИСПОЛЬЗОВАНИЕМ ПРИБОРА

Внимательно изучите данную инструкцию – это позволит Вам обеспечить максимальную эффективность при использовании духового шкафа.

После изготовления и сборки прибора на его деталях могут сохраняться остатки смазки и других веществ. Чтобы удалить посторонние вещества, выполните следующие действия:

➔ Полностью освободите прибор от всего упаковочного материала, включая защитные пластиковые детали (при наличии).

➔ Выберите режим  или , установите температуру 200°C и включите его на один час. Для получения подробной информации ознакомьтесь с приведенным в данной инструкции описанием режимов.

➔ Чтобы охладить духовой шкаф, откройте дверцу, при этом включится вентилятор, который обеспечит воздушное охлаждение внутреннего пространства.

➔ После остывания выполните чистку духового шкафа и дополнительных принадлежностей.

Во время первого использования могут выделяться посторонние запахи и дым, поэтому следует обеспечить эффективную вентиляцию кухонного помещения.

## ЭКОЛОГИЧЕСКАЯ УПАКОВКА

Детали упаковки изготовлены из полностью перерабатываемых материалов, которые допускают повторное

использование. Для получения информации по утилизации этих материалов обратитесь в местные органы власти.

## ВНИМАНИЕ!

Нанесенный на изделие или его

упаковку символ  означает, что данное изделие не может быть утилизировано вместе с бытовыми отходами. Отработавший срок службы прибор следует сдать в соответствующий приемный пункт, занимающийся переработкой электрического и электронного оборудования.

Обеспечивая правильную утилизацию данного изделия, вы помогаете предотвратить возможное вредное воздействие на окружающую среду и здоровье человека. Для получения необходимой информации обратитесь в муниципальные органы, службу утилизации бытовых отходов или магазин, в котором вы приобрели данное изделие.

## ОСНОВНЫЕ ТРЕБОВАНИЯ БЕЗОПАСНОСТИ

### Электрическая безопасность

➔ Ремонт должны выполнять только специалисты официального сервисного центра и только с использованием оригинальных запасных частей. Выполнение ремонта иными лицами может привести к повреждению прибора и нарушению его работы, а кроме того к созданию опасных для вас ситуаций.

**Электрические духовые шкафы**

⇒ В случае возникновения неисправности отсоедините духовой шкаф от сети питания.

**Обеспечение безопасности детей**

⇒ Не разрешайте детям подходить к работающему духовому шкафу, так как его части могут нагреваться до высокой температуры.

⇒ Во время процесса каталитической самоочистки, который осуществляется при высокой температуре, наружные поверхности могут становиться горячее, чем при нормальном режиме работы, поэтому в таких случаях также не следует подпускать детей близко к духовому шкафу.

⇒ У большинства моделей температура дверцы не нагревается выше 60°C. Если духовой шкаф имеет более высокую температуру, вы можете приобрести в отделе технического обслуживания специальную дверцу, которая обеспечит стабилизацию температуры. См. перечень дополнительных компонентов.

**Обеспечение безопасности при эксплуатации духового шкафа**

⇒ Компания-изготовитель не несет ответственности за любые повреждения, которые могут возникнуть в случае использования духового шкафа в целях, отличных от бытовых.

⇒ Духовой шкаф предназначен для установки и использования в составе кухонного гарнитура.

⇒ Не храните внутри духового шкафа масла, жиры и другие легковоспламеняющиеся материалы, так как после его включения они могут загореться.

⇒ Не опирайтесь и не садитесь на открытую дверцу духового шкафа, так как она может повредиться и создать опасную для вас ситуацию.

⇒ Не закрывайте дно духового шкафа алюминиевой фольгой, поскольку это может повлиять на режим приготовления пищи и повредить внутреннее эмалированное покрытие камеры.

⇒ Противень или решетка, входящие в комплект поставки духового шкафа, вставляются в пазы боковых направляющих внутри камеры шкафа. Противни и решетки оснащаются специальной системой, которая упрощает их частичное извлечение и тем самым облегчает использование духового шкафа.

⇒ Не помещайте посуду или продукты непосредственно на дно духового шкафа. Обязательно используйте для этой цели противни или решетки.

⇒ Не допускайте попадания воды на дно камеры работающего духового шкафа, так как это может привести к повреждению эмали. Чтобы уменьшить потребление электроэнергии, при использовании духового шкафа старайтесь как можно реже открывать дверцу.

⇒ Перед выполнением каких-либо операций внутри горячего духового шкафа надевайте защитные перчатки.

## Электрические духовые шкафы

☞ Чтобы охладить духовой шкаф, откройте дверцу, при этом включится вентилятор, который обеспечит воздушное охлаждение внутреннего пространства.

☞ При приготовлении блюд с высоким содержанием жидкости на дверце духового шкафа конденсируется влага — это нормальное явление.

**ПРЕДУПРЕЖДЕНИЕ:**

В процессе работы прибор и его части, к которым возможно прикосновение, нагреваются.

Не прикасайтесь к нагревательным элементам!

Дети в возрасте до 8 лет могут находиться рядом с прибором, только находясь под постоянным присмотром взрослых.

Детям в возрасте 8 лет и старше и людям с физическими или психическими нарушениями, или нарушениями слуха, а также не имеющим достаточного опыта и знаний, разрешается использовать прибор только под присмотром или после инструктирования о наличии возможных опасностей. Не разрешайте детям играть с прибором. Дети могут выполнять чистку и уход за прибором только под присмотром взрослых.

Прибор становится горячим во время работы. Не прикасайтесь к нагревательным элементам, расположенным внутри духового шкафа!

**ПРЕДУПРЕЖДЕНИЕ**

Доступные для прикосновения части прибора в процессе его работы могут сильно нагреваться.

Не разрешайте маленьким детям подходить близко к прибору. Для чистки стеклянной дверцы духового шкафа не допускается использовать жесткие и абразивные чистящие средства, а также жесткие металлические скребки, так как они могут поцарапать поверхность и привести к ее повреждению.

Следует правильно устанавливать противни внутри духового шкафа.

**ПРЕДУПРЕЖДЕНИЕ**

Чтобы избежать поражения электрическим током, перед заменой лампы обязательно отключите прибор от электрической сети.



- |                                      |                                      |
|--------------------------------------|--------------------------------------|
| 1. Панель управления                 | 10. Корпус шкафа                     |
| 2. Уплотнитель дверцы духового шкафа | 11. Решетка гриля                    |
| 3. Нагревательный элемент гриля      | 12. Отверстие для отвода испарений   |
| 4. Хромированная опора               | 13. Подсветка                        |
| 5. Решетка                           | 14. Задняя панель                    |
| 6. Противень для жарки               | 15. Вентилятор                       |
| 7. Шарнир                            | 16. Противень для выпечки тортов (*) |
| 8. Дверца                            | 17. Боковая панель                   |
| 9. Выпускное отверстие для воздуха   | 18. Внутреннее закаленное стекло     |
- (\*) ДОПОЛНИТЕЛЬНОЕ ОСНАЩЕНИЕ

## Электрические духовые шкафы

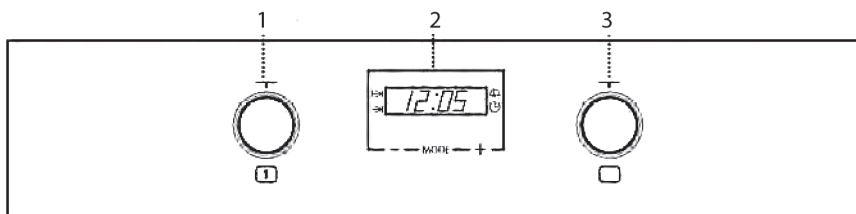

- 1 Переключатель режимов работы  
2 Аналоговый таймер  
3 Переключатель температуры

**ТАЙМЕР**

1. Нажмите кнопку «MODE» пока не начнет мигать индикатор над «||» символом

2. Используя кнопки «+» и «-» установите время, когда Вы хотите, чтобы прозвучал звуковой сигнал.

3. Световой сигнал напомнит Вам, что функция «звуковой сигнал» запрограммирована.

4. По достижении запрограммированного времени, прозвучит звуковой сигнал, и световой сигнал начнет мигать.

5. Чтобы отключить звуковой сигнал, нажмите любую кнопку. На дисплее высветится текущее время.

**Программирование времени приготовления**

1. Нажмите кнопку «MODE», пока индикатор над символом «|>» не начнет мигать.

2. Установите продолжительность приготовления с помощью кнопок «+» и «-»

3. Мигавший до этого индикатор, загорится ровным светом, подсказывая, что духовка выключится автоматически.

4. Электронные часы высветят текущее время.

5. Установите переключатели программ и температуры в необходимые Вам положения.

6. По прошествии заданного времени, духовка автоматически выключится. Раздастся звуковой сигнал, и световой сигнал начнет мигать.

7. Чтобы отключить звуковой сигнал, нажмите любую кнопку. Духовка при этом включится.

8. Чтобы выключить духовку, установите переключатели программ и температуры в положение  (нулевое положение программатора).

**Программирование времени окончания приготовления**

1. Нажмите кнопку «MODE», пока индикатор над символом «|>» не начнет мигать.

2. Используя кнопки «+» и «-» установите точное время окончания процесса приготовления.

3. Мигавший до этого индикатор, загорится ровным светом, подсказывая, что духовка выключится автоматически.

## Электрические духовые шкафы

4. Электронные часы высветят текущее время.

5. Установите переключатели программ и температуры в необходимые Вам положения.

6. По достижении установленного времени, духовка автоматически выключится. Раздастся звуковой сигнал, и световой сигнал начнет мигать.

7. Чтобы отключить звуковой сигнал, нажмите любую кнопку. Духовка при этом включится.

8. Чтобы выключить духовку, установите переключатели программ и температуры в положение  $\square$  (нулевое положение программатора).

Данную функцию Вы можете активировать, даже если Вы уже начали что-то готовить в духовке. Для этого следуйте всем вышеизложенным рекомендациям, кроме пункта 5.

### **Программирование длительности приготовления и автоматического отключения**

1. Нажмите кнопку «MODE», пока индикатор над символом  $\rightarrow$  не начнет мигать.

2. Установите продолжительность приготовления с помощью кнопок «+» и «-».

3. Мигавший до этого индикатор, загорится ровным светом.

4. Нажмите кнопку «MODE», пока индикатор над символом  $\rightarrow$  не начнет мигать.

5. Используя кнопки «+» и «-» установите время, к которому Вы бы хотели, чтобы духовка отключилась.

6. Мигавший до этого индикатор, загорится ровным светом.

7. Установите переключатели программ и температуры в необходимые Вам положения.

8. Духовка будет оставаться выключенной. Индикаторы над символами  $\rightarrow$  и  $\rightarrow$  подскажут, что духовка запрограммирована.

9. С учетом введенных данных, духовка автоматически включится и будет работать в течение запрограммированного времени.

10. По достижении установленного времени окончания приготовления, духовка автоматически выключится. Раздастся звуковой сигнал, и световой сигнал над символом  $\rightarrow$  начнет мигать.

11. Чтобы отключить звуковой сигнал, нажмите любую кнопку. Духовка при этом включится.

12. Чтобы выключить духовку, установите переключатели программ и температуры в положение  $\square$  (нулевое положение программатора).

### **Внимание:**

Нажимая кнопку «MODE» вы можете увидеть на дисплее, какая функция таймера запрограммирована. Изменения можно внести кнопками «+» и «-». При выборе желаемой функции таймера, загорится соответствующий индикатор.

В случае внезапного отключения электроэнергии, запрограммированные до этого функции, и электронные часы будут сброшены. После восстановления подачи электроэнергии, установите текущее время на часах и запрограммируйте заново необходимую Вам функцию.

## Электрические духовые шкафы

**Выключение подсветки часов**

Для выключения подсветки часов, нажмите одновременно две кнопки, и через несколько секунд подсветка часов погаснет. Чтобы после этого включить подсветку, нажмите любую кнопку.

Данная функция может быть использована только в том случае, если часы показывают текущее время и духовка не запрограммирована какой-либо функцией (на экране не отображены соответствующие символы).

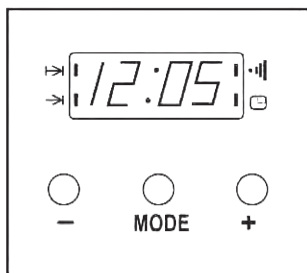
**ОПИСАНИЕ РЕЖИМОВ ПРИГОТОВЛЕНИЯ****Духовые шкафы с 5 режимами приготовления:**

 Выключение духовки

 Гриль.

Режим удобен для приготовления блюд с поджаристой корочкой. Идеален для приготовления стейков, рыбы, мяса на ребрах, гренок.

 Нижний нагревательный элемент.

Тепло поступает только от нижнего нагревательного элемента. Режим

пригоден для приготовления разнообразных блюд, включая выпечку.

 Гриль и нижний нагревательный элемент.

Тепло поступает от нижнего нагревательного элемента, что позволяет быстро завершить процесс приготовления блюд, а также от гриля, гарантирующего получение аппетитной хрустящей корочки. Данный режим идеален для жаркого. Кроме того, он может служить для быстрого предварительного нагрева духового шкафа до нужной температуры

 Разморозка.

Режим, пригодный для осторожной разморозки холодных или замороженных продуктов.

 Гриль и нижний нагревательный элемент с вентилятором.

Идеально подходит для приготовления блюд с корочкой и пирогов с начинкой.

**ВНИМАНИЕ:**

Когда вы используете режимы «Гриль», «Макси-Гриль» или «Макси-Гриль с вентилятором» дверца духовки должна быть закрыта.

**Духовые шкафы с 9 режимами приготовления:**

 Традиционный нагрев.

Используется для приготовления пирогов, бисквитов и других хлебо-булочных изделий из теста.



### Традиционный нагрев с вентилятором.

Подходит для приготовления жаркого и пирогов. Благодаря вентилятору происходит равномерное распределение нагретого воздуха внутри духовки.

### Гриль и нижний нагревательный элемент.

Тепло поступает от нижнего нагревательного элемента, что позволяет быстро завершить процесс приготовления блюд, а также от гриля, гарантирующего получение аппетитной хрустящей корочки. Данный режим идеален для жаркого. Кроме того, он может служить для быстрого предварительного нагревания духового шкафа до нужной температуры

### Макси-Гриль.

В этом режиме будет задействован весь нагревательный элемент гриля. Большая мощность позволит значительно уменьшить время приготовления Ваших блюд

### Макси-Гриль с вентилятором.

Позволяет равномерно прожарить большие куски мяса внутри, и в то же время, создать им хрустящую корочку снаружи. Поместите решетку на противень, а кусок мяса на решетку. Сок с мяса и жир будут стекать в противень.

### Турбо режим.

Благодаря вентилятору тепло, исходящее от кольцевого нагревательного элемента на задней стенке будет

равномерно распределяться внутри духовки. Это позволит Вам готовить одновременно несколько блюд, расположенных на разных по высоте уровнях внутри духовки. Кроме того, этот режим Вы можете использовать и для разморозки продуктов, например мяса. Для этого поставьте переключатель температуры в положение  (нулевое положение программатора).

### Нижний нагревательный элемент.

Тепло поступает только от нижнего нагревательного элемента. Режим пригоден для приготовления разнообразных блюд, включая выпечку.

### Нижний нагревательный элемент с вентилятором.

При использовании данного режима тепло, поступающее от нижнего нагревательного элемента, распространяется равномерно по всей площади духового шкафа. Благодаря этому, данный режим идеален для выпечки пирогов с джемом или с различными фруктовыми начинками.

Прогрейте духовку перед тем, как поставить в неё пирог.



### Гриль.

Режим удобен для приготовления блюд с поджаристой корочкой. Идеален для приготовления стейков, рыбы, мяса на ребрах, гренок.

**О работе духовки в любом из режимов напомнит свет индикаторной лампочки.**

## Электрические духовые шкафы

## ТАБЛИЦЫ С РЕКОМЕНДАЦИЯМИ ПО ПРИГОТОВЛЕНИЮ

В таблицах с рекомендациями по приготовлению приводятся данные по диапазону используемых температур и примерной длительности приготовления различных продуктов. Режим приготовления зависит от модели. Для улучшения результата мы рекомендуем предварительно разогреть духовой шкаф с помощью режима  или . По истечении времени предварительного разогрева контрольный индикатор нагрева гаснет.

ЗАКУСКИ	Вес	Положение противня	Режим приготовления	Температура, °С	Длительность, мин	Контейнер/посуда
Запеченный рис	0,35	1		180-200	45-50	Неглубокая форма для запекания
				170-190	35-40	
Печеные пирожки	1,5	3		170-190	45-50	Противень
		2		160-180	30-35	
Пирожки с овощной начинкой	1	2		190-210	35-40	Неглубокая форма
				170-190	30-35	
Овощной пирог	1,5	2		190-210	55-60	Неглубокая форма
				170-190	45-50	
				170-190	50-55	
Печеный картофель	1	3		180-200	60-65	Противень
				180-200	50-55	
Пицца	0,65	3		190-210	20-25	Решетка
		2		170-190	15-20	
Пирог с заварным кремом и начинкой	1,5	2		180-200	45-50	Форма для пирога
				160-180	45-50	
Фаршированные помидоры	0,75	3		170-190	10-15	Противень
		2		160-180	10-15	

























## ТАБЛИЦЫ С РЕКОМЕНДАЦИЯМИ ПО ПРИГОТОВЛЕНИЮ

РЫБА	Вес	Положе- ние про- тивня	Режим приго- товления	Темпера- тура, °С	Длитель- ность, мин	Контейнер/ посуда
Золотистый окунь	1,5	3		180-200	30-35	Противень
				170-190	25-30	
Соленая дорада	1	3		190-210	25-30	Противень
				180-200	25-30	
Рыба в кляре	1	2		190-210	30-35	Форма для запекания
				180-200	30-35	
Морской язык	1	3		170-190	15-20	Противень
				160-180	10-15	
Морской окунь	1	3		190-210	20-25	Противень
				180-200	15-20	
Хек	1,5	3		190-210	25-30	Противень
				180-200	20-25	
				180-200	20-25	
Лосось в сма- занной маслом бумаге	1	3		180-200	20-25	Противень
				170-190	15-20	
Форель	1	2		190-210	20-25	Противень
				180-200	15-20	

## ТАБЛИЦЫ С РЕКОМЕНДАЦИЯМИ ПО ПРИГОТОВЛЕНИЮ

МЯСО	Вес	Положе- ние про- тивня	Режим приго- товления	Темпера- тура, °С	Длитель- ность, мин	Контейнер/ посуда
Молочный по- росенок	2	3		190-210	75-85	Противень
				170-190	65-75	
				180-200	80-85	
Кролик	1,5	3		180-200	60-65	Противень
				160-180	45-50	
				170-190	45-50	
Баранина	1,5	3		190-210	50-55	Противень
				170-190	45-50	
				180-200	50-55	
Окорок, лопатка	1,5	3		170-190	35-40	Форма для запекания
				160-180	30-35	
				170-190	30-35	
Соленая свиная корейка	1	3		170-190	40-45	Противень
				160-180	30-35	
				170-190	30-35	
Курица	1,5	3		190-210	50-55	Противень
				170-190	45-50	
Ростбиф	1	3		190-210	35-40	Противень
				170-190	30-35	
				180-200	35-40	
Вырезка в кляре	1	3		180-200	35-40	Противень
				160-180	30-35	

## ТАБЛИЦЫ С РЕКОМЕНДАЦИЯМИ ПО ПРИГОТОВЛЕНИЮ

КЕКСЫ, ТОРТЫ И ДЕСЕРТЫ	Вес	Положение противня	Режим приготовления	Температура, °С	Длительность, мин	Контейнер/посуда
Бисквит	0,5	2		170-190	35-40	Форма для выпечки кекса
				160-180	30-35	
Рулет с вареньем	0,3	3		170-190	10-15	Противень
				160-180	10-15	
Открытый пирог с фруктами (флан)	0,5	1		160-170	60-65	Форма для выпечки хлеба
		2		160-170	55-60	
Сухое печенье	0,5	3		160-180	20-25	Противень
				150-170	15-20	
Волованы (слоеные пирожки)	0,25	3		170-190	15-20	Противень
				170-180	15-20	
Капкейки	0,5	2		160-180	25-30	Противень
				150-170	25-30	
Печеные яблоки	1	3		180-200	35-40	Противень
				170-190	30-35	
Запеченные бананы	0,5	3		170-190	15-20	Форма для запекания
				170-190	10-15	
Слойки	0,25	2		180-200	20-25	Противень
				170-190	20-25	
Кекс с изюмом и цукатами	0,5	2		170-190	60-65	Форма для выпечки кекса
				160-180	50-55	
Яблочный пирог	1	2		170-190	50-55	Противень
				160-180	45-50	
Чизкейк	1	2		180-200	45-50	Форма для выпечки чизкейка
				170-190	35-40	

## Электрические духовые шкафы

**ЧИСТКА И ОБСЛУЖИВАНИЕ****Внимание!**

*Перед проведением любых работ, связанных с чисткой или обслуживанием, прибор должен быть отключен от электросети.*

**Чистка камеры духового шкафа**

⇒ Камеру печи следует очищать от остатков пищи и жира, которые могут накапливаться и приводить к появлению дыма или посторонних запахов, а также образовывать пятна.

⇒ Чистка эмалированных поверхностей (например, дна камеры) проводится после остывания духового шкафа, с этой целью используются нейлоновые щетки или губки и теплая мыльная вода. Специальные средства для чистки духовок следует применять только в отношении эмалированных поверхностей, придерживаясь требований инструкции изготовителя.

**Внимание!**

Не допускается чистить камеру духового шкафа с помощью водяного пара или струй воды под давлением. Не используйте для чистки металлические губки или любой другой материал, который может поцарапать эмаль.

⇒ Большинство моделей оснащено каталитической системой самоочистки. Данная система удаляет небольшие отложения жира во время приготовления при высоких температурах.

⇒ Если после приготовления остались следы жира, их можно удалить, разогрев пустую духовку до 200 °С и оставив ее включенной в течение одного часа.

**Использование откидного гриля (в зависимости от модели)**

Чтобы очистить верхнюю часть духовки:

⇒ Дождитесь пока духовой шкаф остынет.

⇒ Поверните винт (А) и как можно ниже опустите нагревательный элемент гриля.

⇒ Очистите верхнюю часть духового шкафа и поверните нагревательный элемент гриля в исходное положение.

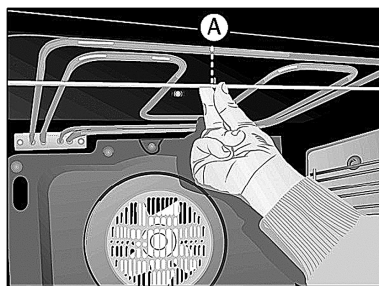
**Чистка каталитических панелей****В зависимости от модели**

Если остатки пищи не удаляются после обычной чистки, то необходимо:

1 Снять панели и замочить их в воде, дождавшись пока остатки пищи не размякнутся.

2 Вымыть панели с помощью губки и ополоснуть их чистой водой.

## Электрические духовые шкафы

3 Просушить панели и установить их в духовой шкаф.

4 Включить духовой шкаф на один час при температуре 200 °С.

**Внимание!**

Для чистки поверхности каталитических панелей не допускается использовать обычные чистящие средства или абразивные порошки.

**Инструкция по снятию держателей и панелей**

1 Извлеките из камеры духового шкафа все имеющиеся принадлежности.

2 Ослабьте держатели (В) и снимите их с болта (С).

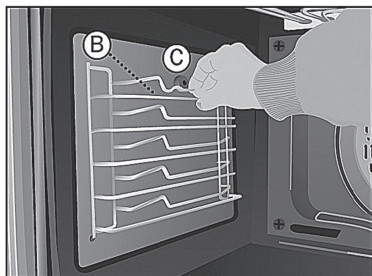

3 Открутите болт (С) и снимите плоские каталитические панели.

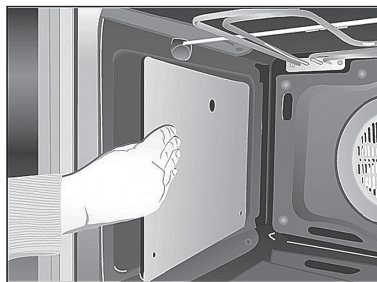
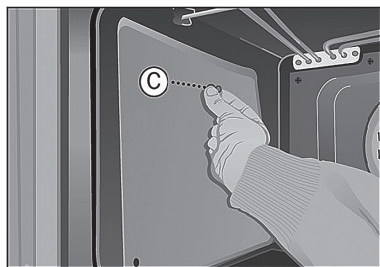

4 Чтобы снять заднюю панель, выкрутите винт с плоской головкой (D).

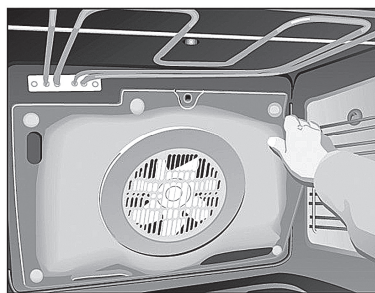
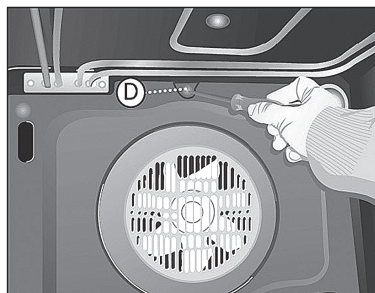

5 Сборка производится в обратной последовательности.

**Внимание!**

В целях безопасности запрещается включать духовой шкаф без защитной панели вентилятора в задней части.

## Электрические духовые шкафы

**Чистка внешней поверхности и дополнительных принадлежностей**

Для чистки внешней поверхности и дополнительных принадлежностей духового шкафа следует использовать теплый мыльный раствор или любое мягкое моющее средство.

**Внимание!**

Запрещается использовать металлические губки, а также абразивные порошки, поскольку они могут повредить эмаль. При чистке поверхностей из нержавеющей стали следует проявлять особую осторожность, используя только губки или ткани, которые не царапают поверхность. При чистке внешней поверхности духового шкафа не следует пытаться снимать ручки регуляторов, т.к. для этого необходимо предварительно извлечь духовку из мебельного шкафа.

**Замена лампы подсветки духового шкафа****Внимание!**

Чтобы приступить к замене лампы, необходимо предварительно отключить духовой шкаф от электросети.

➔ Выкрутите рассеиватель из держателя лампы.

➔ Замените лампу и установите на место рассеиватель.

Заменяемая лампа должна выдерживать нагрев до температуры 300°C. Лампа может быть приобретена в отделе технического обслуживания.

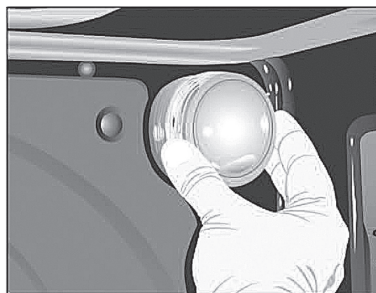
**Чистка дверцы духового шкафа**

В некоторых моделях духового шкафа для облегчения чистки дверца может быть снята. Для этого необходимо:

- 1 Полностью открыть дверцу.
- 2 Повернуть до упора две клипсы или вставить небольшие штыри в отверстие (E).

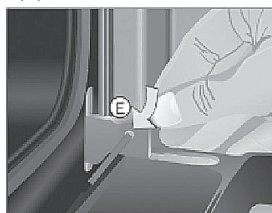

- 3 Закрыть дверцу и вставить ее в две клипсы.

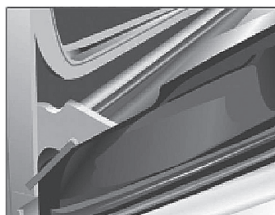

Удерживая дверцу обеими руками за боковые стороны, потянуть ее на себя и полностью извлечь из шарниров (F).



## Электрические духовые шкафы

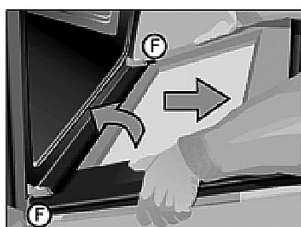

Для установки дверцы следует выполнить те же операции в обратной последовательности.

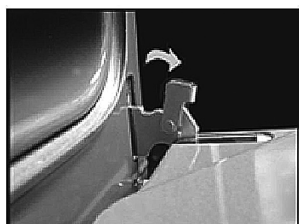

#### 4 Для шарниров с клипсами:

После открытия дверцы духового шкафа с помощью отвертки максимально раскройте клипсы.

Удерживая клипсы сбоку рукой, извлеките шарниры (F), после того как механизм будет частично раскрыт.

Для установки крышки на место выполните действия в обратной последовательности

### Чистка дверцы со стеклом большого размера

Инструкция по извлечению / установке внутреннего стекла

1. Откройте дверцу духового шкафа.
2. Потяните за стекло, удерживая его за нижнюю часть (A).
3. Внутреннее стекло теперь свободно. Извлеките его.

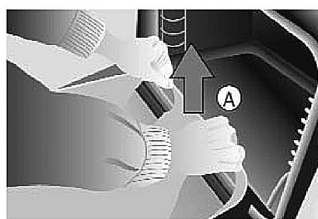

### Внимание!

Пожалуйста, будьте внимательны, т.к. после извлечения стекла дверца духового шкафа закроется.

4. Очистите внутреннее стекло и дверцу духового шкафа изнутри.

5 Вставьте стекло в направляющие в верхней части дверцы духового шкафа. (B).



6. Поверните стекло в сторону дверцы (C).

7. Нажмите обеими руками на два внутренних держателя (D), одновременно надавливая на стекло в направлении дверцы (E). Таким образом, стекло снова будет закреплено в дверце.

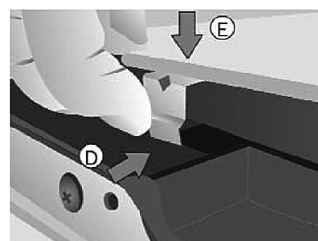

## ПОИСК И УСТРАНЕНИЕ НЕИСПРАВНОСТЕЙ

### Духовой шкаф не работает

Проверьте подключение к электрической сети. Проверьте состояние предохранителей и ограничителя тока.

Убедитесь в том, что таймер находится в ручном или запрограммированном режиме.

Проверьте положение переключателя режима и регулятора температуры.

### Не включается подсветка внутри духового шкафа

Замените лампу.

Убедитесь в том, что сборка была выполнена в соответствии с требованиями инструкции по эксплуатации.

### Не горит индикатор нагрева

Задайте необходимую температуру.

Выберите режим работы.

Индикатор светится только в том случае, если идет процесс нагрева духового шкафа до заданной температуры.

### Образование дыма во время работы духового шкафа

Это нормальное явление при первом включении. Необходимо регулярно чистить духовой шкаф. Следует уменьшить количество масла или жира, которое добавляется на противень.

Не использовать температуры, превышающие значения, указанные в

таблицах с рекомендациями по приготовлению.

### Неудовлетворительный результат приготовления пищи в духовом шкафу

Руководствуйтесь данными, указанными в таблицах с рекомендациями по приготовлению в духовом шкафу.

### Примечание

Если, несмотря на данные советы, проблема остается нерешенной, следует обратиться в центр технической поддержки и обслуживания.

### ТЕХНИЧЕСКАЯ ИНФОРМАЦИЯ

Если прибор не работает, следует обратиться в отдел технического обслуживания и сообщить о возникшей неисправности, при этом необходимо указать следующие данные:

- 1 Серийный номер (S-No)
- 2 Модель прибора (Model)

Эти данные указаны на заводской табличке, которая находится в нижней части духового шкафа и видна при открытии дверцы.

**CE** Приобретенный вами прибор соответствует европейским директивам по электрической безопасности материалов (73/23/CEE) и электромагнитной совместимости (89/336/CEE).

**Испанская ассоциация нормативов и сертификации (AENOR) подтверждает пригодность прибора**

**для выполнения указанных функций и достоверность всех данных, указанных на этикетке с электрическими характеристиками.**

### УСТАНОВКА

Приведенная в этом разделе информация предназначена только для квалифицированных установщиков оборудования, обладающих необходимыми знаниями и опытом для выполнения сборки и подключения к электросети. В случае если вы самостоятельно устанавливаете духовой шкаф, компания-изготовитель не несет никакой ответственности за любые возможные повреждения.

#### Перед установкой. Замечания

☞ Для распаковки духового шкафа следует потянуть за язычок, расположенный в нижней части коробки. При перемещении духового шкафа следует удерживать его только за боковые ручки, не допускается переносить духовой шкаф, удерживая его за ручку дверцы.

☞ В мебельном гарнитуре следует предусмотреть свободное пространство в соответствии с размерами, указанными на рисунке. Минимальная глубина должна составлять 550 мм (см. на стр. 30)

☞ При установке многофункционального духового шкафа задняя часть мебельного гарнитура, изображенная в виде затемненной зоны на техническом чертеже, не должна иметь выступающих частей (ребер жесткости, труб, розеток и т.д.) (см. стр. 30).

☞ Клей, используемый для крепления пластикового покрытия мебельного гарнитура, должен выдерживать температуру не менее 85 °С.

### Электрическое подключение.

#### Требования норм и правил

Установщик должен проверить следующее:

☞ Соответствие напряжения и частоты электросети данным, указанным на заводской табличке прибора.

☞ Соответствие электроустановки максимальной мощности, указанной на заводской табличке прибора.

☞ Схема подключения представлена на следующих рисунках.

☞ При подключении обязательно должно быть предусмотрено заземление, соответствующее требованиям действующих норм и правил.

☞ Подключение к электросети должно быть выполнено через многополюсный выключатель, типоразмер которого соответствует потребляемому току. Минимальный зазор между контактами должен составлять 3 мм, что позволит обеспечить надежное разъединение в случае возникновения аварийной ситуации, а также при выполнении чистки или замены лампы. При этом данный выключатель ни при каких обстоятельствах не должен разъединять заземляющий проводник. После подключения к сети электропитания убедитесь в том, что все электрические узлы духового шкафа работают в нормальном режиме.

Электрические духовые шкафы

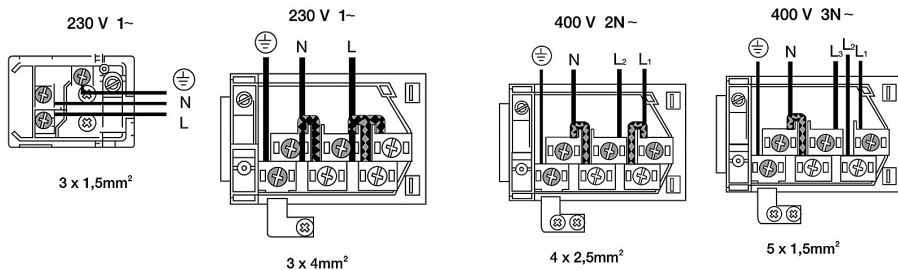

**Установка духового шкафа**

Для всех духовых шкафов после подключения к электросети:

- 1 Вставьте духовой шкаф в мебельный гарнитур, убедившись, что кабель питания не пережат и не соприкасается с верхней частью духового шкафа.
- 2 Закрепите духовой шкаф в мебельном гарнитуре с помощью 4-х болтов, которые входят в комплект поставки. Болты следует вставить в отверстия, которые видны при открытой дверце духового шкафа.
- 3 Убедитесь в том, что внешняя поверхность духового шкафа не соприкасается со стенками мебельного гарнитура и при этом имеется зазор не менее 2 мм.

**ТЕХНИЧЕСКИЙ ЧЕРТЕЖ**

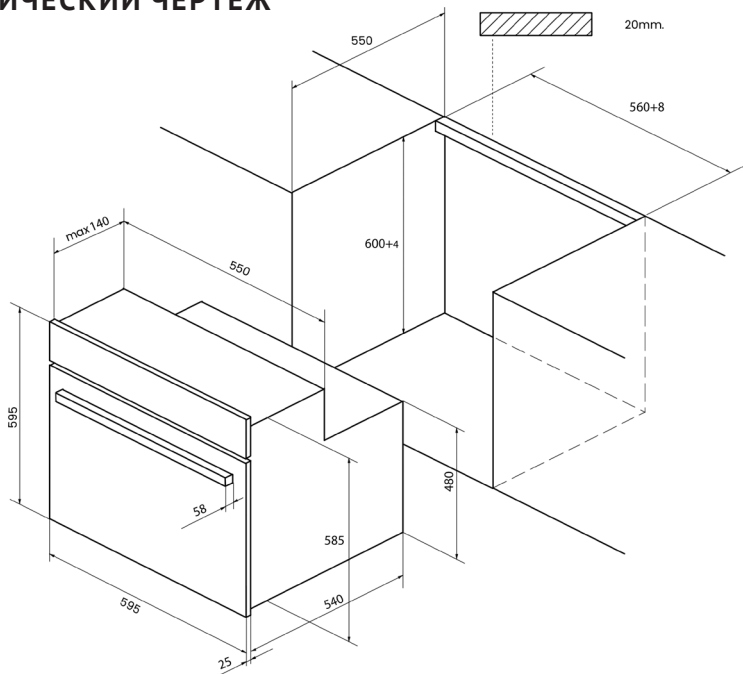

**SERIAL NUMBER CHART:**

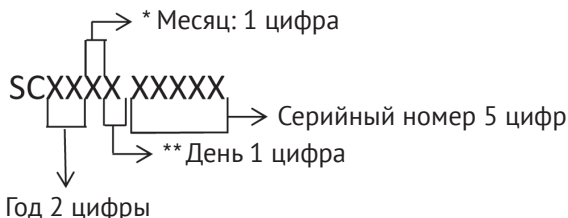

\* После цифр последовательность продолжают буквы. (Октябрь: А, Ноябрь: В, Декабрь: С)  
 \*\* После цифр последовательность продолжают буквы (Смотрите на таблицу, приведенную ниже.)

День	Символ	День	Символ	День	Символ	День	Символ
1	1	10	A	19	K	28	U
2	2	11	B	20	L	29	V
3	3	12	C	21	M	30	W
4	4	13	D	22	N	31	X
5	5	14	E	23	P		
6	6	15	F	24	Q		
7	7	16	G	25	R		
8	8	17	H	26	S		
9	9	18	J	27	T		

**Производители:**

С . . . . . 316 , , . . . . . ; . . . . . : 144/1 35410 - /

**Уполномоченное изготовителем лицо/импортер:**

ООО «Эм-Джи Русланд», 141400  
 г.Химки, ул.Бутаково, д.4

ООО «Купперсберг-Импорт», 125438,  
 г. Москва, ул. Автомоторная, д. 7

Сделано в ЕС

## ООО «КУППЕРСБЕРГ-СЕРВИС»

УСТАНОВКА, ГАРАНТИЙНОЕ И ПОСТГАРАНТИЙНОЕ ОБСЛУЖИВАНИЕ  
ПО МОСКВЕ И МОСКОВСКОЙ ОБЛАСТИ

 +7 (495) 236-90-67

---

Телефон горячей линии Kuppersberg:

 8 (800) 250-17-18

(Звонки для всех регионов бесплатные).

 Часы работы линии: с 9:00 до 18:00 Пн-Пт

---

⇒ Полный список авторизованных сервисных центров Kuppersberg можно найти на официальном сайте компании:

 <http://kuppersberg.ru>

---

⇒ Данный паспорт технического изделия заменяет гарантийный талон.

⇒ Гарантийный срок исчисляется со дня заключения договора купли-продажи.

⇒ При отсутствии документов, подтверждающих покупку, эти сроки исчисляются со дня изготовления товара (Ст. 19 ЗоЗПП, пункт 2).

---

## УСЛОВИЯ ГАРАНТИИ

Настоящие условия гарантии действительны на территории России, если иные условия не установлены действующим законодательством:

1. Изготовитель устанавливает гарантийный срок 2 (два) года со дня передачи Потребителю на следующие виды техники: воздухоочистители, встраиваемую технику. Срок службы бытовой техники «Kuppersberg» при соблюдении правил эксплуатации и применения ее в бытовых целях составляет 10 (десять) лет.

2. Гарантия распространяется на изделия, используемые только для личных, семейных, домашних нужд, а также нужд, не связанных с осуществлением предпринимательской деятельности.

3. Проследите, чтобы гарантийный талон был правильно заполнен, не имел исправлений и в нем были указаны: дата продажи, штамп торговой организации и подпись продавца, модель и серийный номер изделия, дата установки, название и штамп фирмы-установщика.

4. Сохраняйте гарантийный документ, чек на проданное изделие и квитанцию на услуги по его установке (доставке), доработке водяных и электрических внутриквартирных коммуникаций, а также любые другие документы, относящиеся к гарантийному или техническому обслуживанию изделия.

5. Прежде чем вызвать специалиста сервисного центра, внимательно прочитайте инструкцию по эксплуатации изделия. Если изделие исправно, то за сервисным центром остается право требовать от Потребителя оплаты ложного вызова.

6. Любые претензии по качеству изделия рассматриваются только после предварительной проверки качества изделия представителем сервисного центра.

7. Изготовитель не несет какой-либо ответственности за любой возможный ущерб, нанесенный потребителю, в случае несоблюдения последним требований Изготовителя, указанных в данном гарантийном документе и инструкции по эксплуатации.

8. Гарантийный срок на элементы освещения (галогеновые, светодиодные и лампы накаливания) составляет 15 дней со дня продажи прибора.

**Гарантия не распространяется на изделия, недостатки в которых возникли вследствие:**

1. Несоблюдения требований Изготовителя, указанных в гарантийном документе;
2. Несоблюдения Потребителем правил установки, подключения, эксплуатации, хранения или транспортировки изделия, указанных в инструкции по эксплуатации;
3. Ремонта не уполномоченными на то лицами, если таковой ремонт повлек за собой отказ изделия;
4. Разборки изделия, изменения конструкции и других вмешательств, не предусмотренных инструкцией по эксплуатации;
5. Неисправностей и повреждений, вызванных экстренными условиями и действием непреодолимой силы (пожар, стихийные бедствия, и т.д.);
6. Повреждений техники или нарушений ее нормальной работы, вызванных животными или насекомыми;
7. Повреждений техники или нарушений ее нормальной работы, вызванных сверхнормативными отклонениями параметров сети электро-, газо- или водоснабжения от номинальных значений;
8. Использования изделия для предпринимательской деятельности или в непредусмотренных целях;
9. Образования на нагревательных элементах избыточного слоя накипи (при повышенной жесткости воды необходима обработка соответствующими составами);
10. Попадания во внутренние рабочие объемы изделия посторонних предметов, мелких деталей одежды или остатков пищи;
11. Механических повреждений изделия Потребителем (царапины, трещины, сколы и т.п.);
12. Потери товарного вида изделия вследствие воздействия на изделие химических веществ;
13. Термических и других подобных повреждений, которые возникли в процессе эксплуатации.

**Изготовитель не принимает претензии в следующих случаях:**

1. Несоблюдение правил установки;
2. Отсутствие оригинального гарантийного талона;
3. Отсутствие в гарантийном талоне следующих сведений: даты продажи, штампа торгующей организации, подписи продавца, модели и серийного номера изделия;
4. Внесение любых исправлений (изменений) в текст гарантийного документа.

**Установка и подключение крупной бытовой техники:**

1. Производитель рекомендует Вам доверить установку и подключение изделия «Kuppersberg» специалистам сервисного центра. Вы можете также обращаться в любую другую организацию, имеющую сертификат на оказание подобных услуг.
  2. Оплата работ по установке и подключению изделия происходит по прейскуранту сервисного центра. Условия оплаты работ по установке и подключению регулируются действующим законодательством. Изготовитель не несет какой-либо ответственности за любой ущерб, нанесенный имуществу граждан вследствие установки и подключения, не соответствующих требованиям, указанным в инструкции по эксплуатации, и произведенных не уполномоченными на то лицами.
  3. В случае нарушения требований Изготовителя по установке и подключению, ответственность за причиненный ущерб несет лицо, проводившее эту работу.
  4. Газовая бытовая техника может быть установлена только специалистом, имеющим допуск на установку газового оборудования. Гарантийное обслуживание осуществляется только при наличии отметки об установке или документа уполномоченной организации.
- Изделие, имеющее трехконтактную сетевую вилку, обязательно должно быть заземлено!

---

СЕРТИФИКАТ RU C-DE.AI30.B.01356 ВЫДАН «ИВАНОВО-СЕРТИФИКАТ», ДЕЙСТВУЕТ ДО 17/02/2020

---





⇒ **ВНИМАНИЕ!**

**ДАННЫЙ ПАСПОРТ ИЗДЕЛИЯ  
ТАК ЖЕ ЯВЛЯЕТСЯ  
ГАРАНТИЙНЫМ ТАЛОНОМ,  
ПРОСЬБА НЕ УНИЧТОЖАТЬ  
ДО КОНЦА ЭКСПЛУАТАЦИИ  
ТЕХНИКИ.**

⇒ Kuppersberg

⇒ [www.kuppersberg.ru](http://www.kuppersberg.ru)

⇒ [info@kuppersberg.ru](mailto:info@kuppersberg.ru)