

TECHNICAL PASSPORT

ПАСПОРТ ТЕХНИЧЕСКОГО ИЗДЕЛИЯ

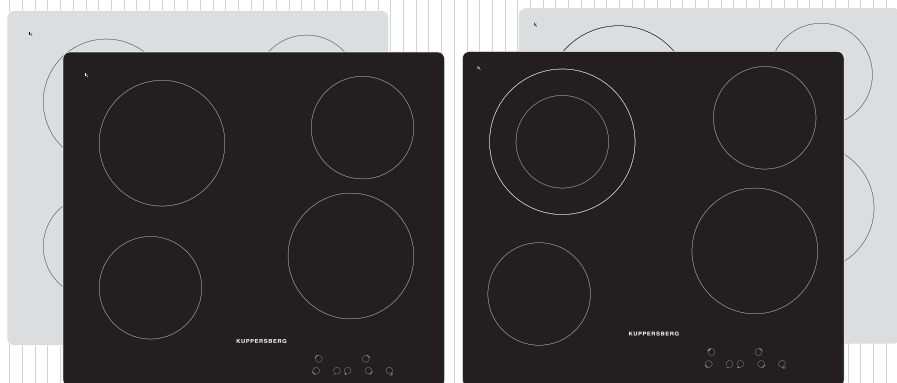

FA6VI01M, FA6VI02M

ELECTRIC HOB

ЭЛЕКТРИЧЕСКАЯ ВАРОЧНАЯ ПОВЕРХНОСТЬ

KUPPERSBERG



CONTENTS

DEAR USER	3
DESCRIPTION OF THE HOB	4
USE	5
BASIC FUNCTIONS	6
CLEANING.....	9
INSTALLATION	9
TECHNICAL ASSISTANCE AND SPARE PARTS.....	14
TROUBLESHOOTING – PROBLEM SOLVING	14

**DEAR USER,**

We are sincerely grateful to you for purchasing one of our products.

We are sure that this modern, functional and easy to use appliance, manufactured with the top-quality materials and components will satisfy all your needs.

We ask you to read carefully the instructions of this manual.

The appliance must be installed only by a qualified electrician in compliance with the instructions provided. The manufacturer declines all responsibility for improper installation.

The manufacturer is not responsible for any transcription errors or misprints contained in this handbook and, furthermore, reserves the right to make any modification on the products, which might be deemed necessary or usefull, this being in the user's interest, without altering their basic operating or safety features.

Electric Hob

 **DESCRIPTION OF THE HOB****Guide to Using the
Instructions Booklet**

You should keep the Guarantee Certificate or, where relevant, the technical datasheet, together with the Instruction Manual for the duration of the useful life of the appliance. It has important technical information about the appliance.

Safety instructions

Before first use, you should carefully read the installation and connection instructions.

These hob models may be installed in the same kitchen furniture units as company brand ovens. For your safety, installation should be carried out by an authorised technician and should comply with existing installation standards. Likewise, any internal work on the hob should only be done by company technical staff, including the change of the flexible supply cable of the appliance.

Safety warnings:

 If the ceramic glass breaks or cracks, immediately unplug the appliance to avoid electric shocks.

 This appliance is not designed to work with an external timer (not built into the appliance) or a separate remote control system.

 Do not steam clean this appliance.

 The appliance and its accessible parts may heat up during operation. Avoid touching the heating elements. Children younger than 8 years old must stay away from the appliance unless they are permanently supervised.

 Children who are 8 years old or older, people with impaired physical, sensory or mental abilities, or those who lack of experience and knowledge may use this appliance. ONLY when they are supervised or if they have been given adequate instruction on the use of the appliance and understand the dangers its use involves. User cleaning and maintenance may not be done by unsupervised children.

 Children must not play with the appliance.

 Precaution. It is dangerous to cook with fat or oil without being present, as these may catch fire.

Never try to extinguish a fire with water! In this case disconnect the appliance and cover the flames with a lid, a plate or a blanket.

 Do not store any object on the cooking areas of the appliance. Prevent a possible fire hazard.

 Do not use plastic pots or aluminium sheets

 Do not use hob as a supplementary surface

 Dry the bottom of the pot before put in on the cooking zones

 Do not scrape the pot against the glass to avoid damaging it

 Use pots with the same diameter of cooking zones

USE

COOKTOP CONTROLLED BY TOUCH CONTROL

The graphical display is shown in figure 1. As you see, the diameters and thus the powers of heating elements vary as shown in Table 1. Heating elements are controlled by this control unit with 9 positions. When supply voltage is applied the hob control unit carries out an automatic calibration procedure. The hob is thereafter in stand-by mode.

All the heat zones are switched off and the display are not illuminated.

The desired heating element can now be selected by using the 4,5,6 sensors for related heating elements (see fig. 1). Heat settings of the selected heating element adjusted by using the (-) sensor which is shown as «3» in Figure 1 to reduce, (+) sensor which is shown as «2» in Figure 1 to increase the heat level.

There are 9 heat setting modes starting from 1 to 9. «1» is the minimum and «9» is the maximum mode.

You can see the suggested cookings in Table 2.

When a heating element has been switched off by means of on/off sensor, an «H» appears on the illustrated display to show that the heating element is still hot for 30 minutes in order to avoid any accident.

For the hobs included dual zone heating elements.

Outer part of dual zone heating element could not work separately. There are two possibility, one is using inner part of the heating and the other one is using both. Inner part of it can be activated by pushing related control unit however to activate the whole heating element, it is needed to push related control unit for inner part first and then related control unit of outer part.

Electric Hob

TABLE 1

Power and dimensions of the cooking zones			
	Diameter (mm)	Heating elements	Power W
1	145	Radiant "Hi-light"	1200
2	180	Radiant "Hi-light"	1800
3	210-140	Radiant "Hi-light"	2200-1000

TABLE 2

Touch control Heat settings	Possible cookings
1	To melt butter, chocolate and else.
1-3	To heat small quantities of liquid and to keep dishes warm.
3-4	To heat foods. Thaw deep-frozen foods, to cook fruits and pulses.
4-5	Deep-frozen foods, to cook fruits and pulses.
5-6	To cook meat, fish, pulses with sauce.
6-7	To cook roast of meat, fish; to cook steaks and eggs.
7-9	To fry with oil and to heat big quantities of water.

Controller Types and Use
Control Panel

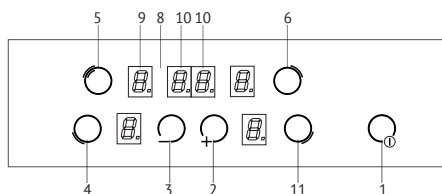

FIG. 1

1. On/off sensor
2. Heating level increment (+) sensor
3. Heating level decrement (-) sensor
4. Front left zone activation sensor
5. Rear left zone activation sensor
6. Central right zone activation sensor
8. Led for secondary zone at rear left
9. Heating level indicator
10. Timer displays
11. Front right zone activation sensor

 **BASIC FUNCTIONS**

 **Children's safety**

Switching on the child safety locks

To activate the child safety feature; switch on the Touch Control. Press and hold the front left cooking zone.

After this press the MINUS button (3) for 2 seconds. An «L» standing for LOCKED (child safety feature preventing unintended switch on) will be indicated on all displays. If a

cooking zone is in «hot» mode, «L» and «H» is going to be alternately displayed.

Switching off the child safety locks

Follow the same process with activation off child lock.

Heat-up Function (A Mode)

This feature enables you to set the start time for rapid cooking. The touch control pre-programs the selected hot plate to full power you have chosen after a certain length of time. Length of time as second is shown in Table 3 for each zone.

Activating Heat-up Function

Select the heating Level 9 and then press PLUS button. A and 9 flash on display alternately. Now use the MINUS button to select constant cooking level you want.

Example: You want to cook at heating Level 6 and begin with rapid heating. Select Level 9, press PLUS button again and the heating level indicator will flash on and off, alternating between 9 and A, then decrease it to Level 6 using sensor MINUS button. The system will keep the hotplate at Level 9 (full power) for 2,5 minutes (150 seconds in Table3), flashing on and off alternately between 6 and A, then (after 2,5 minutes) it will automatically decrease to constant cooking level 6.

To change the constant cooking level, While flashing A and constant Level, Select the new constant cooking level.

Deactivating Heat-up Function

To deactivate the heat up function, after selecting the heating zone press MINUS button.

Double Zone Button

Press the left rear heating zone button twice.

Max operating times are shown TABLE 3 for every heating levels.

TABLE 3

Heating level	Max. operating time (h)	Heat up function (sec)
0	0	0
U	2	0
1	6	60
2	6	180
3	5	288
4	5	390
5	4	510
6	1,5	150
7	1,5	210
8	1,5	270
9	1,5	150

Electric Hob

Keep Warm Function – U Mode

Keep warm function is located between level 0 and level 1. It is Shown by «U». To enable this function, set the heating level to 1 and press MINUS button.

Fast Switch Off

The cooking zone button and «MINUS» button are pressed at the same time.

Timer Function With Switch Off

Activate the cooking zone that you want to set time. Press «+» and «-» buttons at the same time. «00» will appear on the timer display. Time (in minutes) is adjusted by pressing «+» button to increase or «-» button to decrease. To cancel the timer, select related cooking zone and activating the timer by pressing «+» and «-» buttons of the same time. Later press and hold the «-» button until you see the «00» on timer displays.

Timer function without switch off

After switching on the touch control, before selecting any cooking zone, press «+» and «-» buttons at the same time. «00» will flash on timer displays. Adjust the timer (in minutes) by pressing «+» or «-» buttons. When the countdown reaches «00», you will hear the

alarm. None of the heating elements are switched off.

FA6VI01M - FA6VI02M**Fast Switch off Function**

When cooking zone is active, “+” and “-” buttons are pressed at the same time. Cooking zone heating level is going to be “0”

Child Lock

To activate the child lock, press the “-” and front left cooking zone buttons at the same time. After beep sound press the front left cooking zone button, “L” is shown all displays.

To cancel this function, press the “-” and front left cooking zone button. So, You temporarily disabled the child lock. This means when the hob is re opened, the child lock is re activated.

To cancel this function permanently, press “-” and front left cooking zone button. After beep sound press the MINUS button again. TC switch off automatically. When the hob is re opened, the child lock is inactive.

Double zone selecting (only for FA6VI02M)

After adjusting the heating element to desired cooking level, press the double zone button to activate or deactivate.

Max operating times are shown TABLE 4 for every heating level.

TABLE 4

Power level	Max. operating time (h)
0	0
1	6
2	6
3	5
4	5
5	4
6	1.5
7	1,5
8	1,5
9	1.5

! CLEANING

Before any cleaning operation, switch off the appliance.

It is very important to clean the surface soon after every use, when the glass is still tep id.

Do not use metallic sponges, powder abrasives or corrosive sprays.

Depending on the dirty level we recommend:

⇒ Slight stains: it is enough the use of a moist clean rag.

⇒ Burnt or soiling may be removed with a special razor scraper (fig. 5); be aware that the razor can cause wounds.

⇒ Marks of liquid, overflowed from the pot, can be removed using vinegar or lemon.

⇒ **Pay attention not to let sugar or sugary foods fall on the hob. In this case switch off the hob and clean the surface with hot water and razor scraper.**

⇒ After a period of time, metal reflex and scratches may appear {fig. 6} due to the wrong cleaning and the wrong use of the pots. The scratches are difficultly removable, but they do not compromise the good working of the hob.

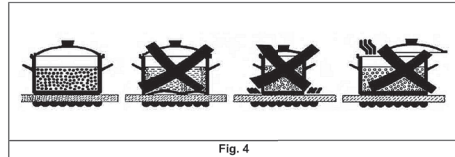

Fig. 4

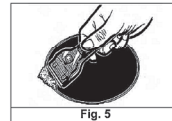

Fig. 5

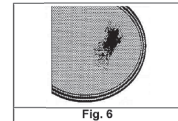

Fig. 6



INSTALLATION

TECHNICAL INSTRUCTIONS FOR THE INSTALLER

Installation, transformations and maintenances listed below, may only be carried out by a competent technician.

A wrong installation may provoke damages to persons, animals or things, for which the manufacturer can not be responsible.

During the life of the unit, the automatic safety or regulating devices on the appliance may only be modified by the manufacturer or by his duly authorized dealer.

After having cleared out all the packing components, make sure of the integrity of the appliance. In case of doubt, do not use the appliance and contact qualified personnel.

Please keep children away from all packing elements (carton, polystyrene, nails,..).

Make a cutout in the worktop (in Table 5), according to the dimensions indicated in fig. 7; make sure that will be respected the critical dimensions between the hob, the lateral walls, the back and the superior walls (see fig. 7).

**TABLE 5
COMPLY WITH THE
DIMENSIONS (in mm)**

MODEL	Overall dimensions of hob		Cut out dimensions of kitchen unit	
	A in mm	B in mm	C in mm (±2)	D in mm (±2)
FA6VI01M	506	576	490	560
FA6VI02M	506	576	490	560

TECHNICAL DRAWINGS

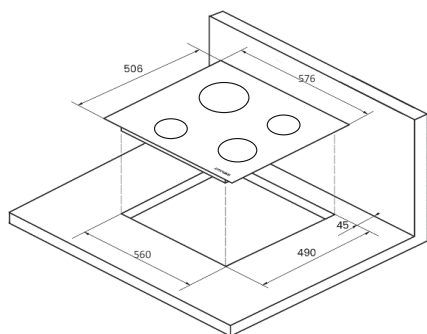

FIG. 7

INSTALLATION

FIXING

There is a special sealing washer supplied with the hob. In order to avoid any water infiltration underneath the hob. To fix the sealing washer, please respect to following instructions:

1. Turnover the hob, take off the seal from the guard. Correctly place the sealing washer «e»(fig 9) under the hob. Be sure to place the sealing washer so that the external side of the sealing washer fits together with the external perimetrical edge of the hob. The ends of the sealing washer must fit together without overlapping.

2. Stick the sealing washer to the hob uniformly. Pressing it by fingers. (Figure 9)

3. Place the hotplate in the opening on the table top.

4. Fix the hooks in the relative accommodations of the body with the screws F. (see Figure 8)

In order to avoid accidental touch with the overheating bottom of the hob during the working, is necessary to put a wooden insert, fixed by screws, at a minimum distance of 70 mm from the bottom of the hob (see Fig. 11).

WARNINGS:

Be aware that the glue that join the hob to the furniture, has to resist to temperature higher than 150° C, to avoid the unstuck of the panelling.

The installer should bear in mind that the mixed appliance is the Y type. The rear wall, adjacent and surrounding surfaces must therefore be able to withstand an over temperature of 75 °C.

This appliance is not intended for use by persons (including children) with reduced physical, sensory or mental capabilities, or lack of experience and knowledge, unless they have been given supervision or instruction concerning use of the appliance by a person responsible for their safety.

Children should be supervised to ensure that they do not play with the appliance.

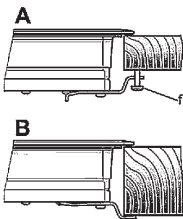

FIG. 8

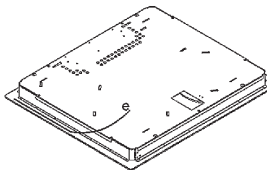

FIG. 9

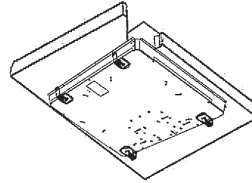

FIG. 10

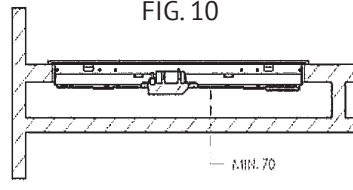

FIG. 11

ELECTRICAL CONNECTION

The electrical connection has to be done in accordance with electrical and installation requirements of the Regulation.

Before proceeding with the connection, please, verify that

⇒ The power of the electrical system and the power of the outlets is adequate to the maximum power of the appliance (see the identification label in the lower part of the body).

⇒ The outlets and all the electrical system should have an efficient connection to the «earth» according with the Regulation. We disclaim all responsibilities for not observing such points.

⇒ If the appliance is not equipped with an input cable, connect to the dump with an adequate section cable (see Table 6) keeping the «earth» conductor longer than 'live» ones, following the scheme of fig. 12

Electric Hob

When the connection to the input system has been done through an outlet

⇒ Apply to the input cable, if unprovided, a normalized plug adequate to the load indicated in the identification label. Connect the cables according to the scheme of Fig. 12.

Letter L (live)=cable brown colour;

Letter N (Neutral)=cable blue colour,

Symbol \oplus (Earth) = cable green-yellow colour.

⇒ The input cable has to be located so that never reach the temperature over 75 °C.

⇒ Please do not use in the connection any reduction, adaptation that may provoke a false contact with following dangerous overheatings.

⇒ The outlet must be accessible after the built-in.

When the connection has been done the input system:

⇒ Interpose between the appliance and the system an omnipolar switch, adequate to the load of the appliance, with a minimum gap of 3mm between the contacts.

⇒ Keep in mind that the «earth» cable does not have to be interrupted by the switch.

⇒ In an alternative solution the electrical connection can also be protected by a differential switch with high sensitivity.

We recommend to fix the earth coloured cable to an appropriate earth installation.

WARNINGS:

All our products are projected and built in accordance with the European Norms EN 60 335-1 and EN 60 335-2-6 and relative amendments.

The appliance has been produced in accordance with the European Directives:

- 2004/108/EC concerning the electromagnetic compatibility.
- 2006/95/EC concerning the electrical security.

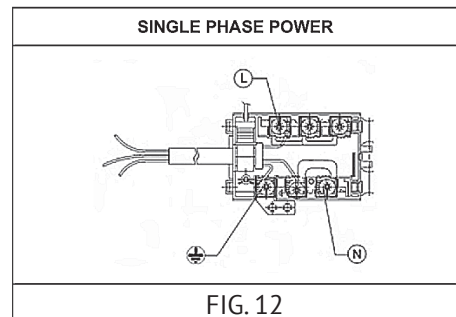

TRANSFORMATIONS

Before any kind of transformation, it is necessary to cut off the electricity.

TRANSFORMATION OF THE INPUT TYPE

The standard equipment of the appliances is for single phase connection. In any case, under proper changes, they can be fed with a three phase system.

To obtain these changes, please, follow the instructions:

a) Take the terminal box cover making pressure on the sides clamp as indicate in the figure stamped on the cupboard (see fig. 13).

b) Remove the connection jumpers on the clamp following the scheme of page 16 (attached on the body).

c) Insert the input cable with adequate section (Table 6) into the chock.

d) Connect the phase cable into the clamp and the «earth» cable in the relative clamp.

e) Hold up the input cable with the pertinent stop cable.

f) Close the cupboard again and press until the closing turn.

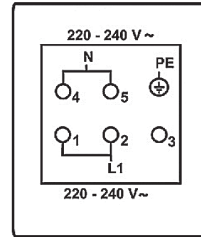

FIG. 13

MAINTENANCE

Before doing any action, disconnect the appliance from the input power.

COMPONENTS SUBSTITUTION

To replace the components lodged in the internal part, is necessary to take the appliance up from the fauwrnaiytu trhee, obvoettrotumrn. it, loosen the screws and take

After the se actions, it's possible to work on the plates, commutators and clamps.

For the maintenanc e of the cable it's necessary to overturn the hob.

In case of substitution of the input cable, the installer must keep the «earth» conductor longer than «live» ones, and must respect the cautions in paragraph «ELECTRICAL CONNECTION».

To reassemble the appliance repeat the inverse process.

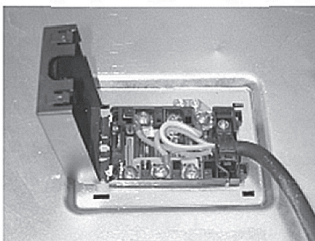
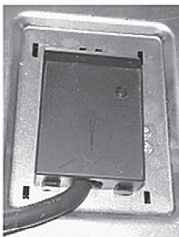

FIG. 13

Electric Hob

**TECHNICAL ASSISTANCE
AND SPARE PARTS**

This appliance, before leaving the factory, has been carefully tested and regulated by expert and specialized personnel in order to guarantee the best performances.

Any repairs or adjustments which may be subsequently required may only be carried out by qualified personnel with the utmost care and attention.

For this reason, always contact your Dealer or your nearest After Sales Centre whenever repairs or adjustments are required, specifying the type of fault and the model of appliance in your possession.

Please also note that genuine spare parts are only available from our After Sales Service Centres and authorized retail outlets.

The above data are printed on the data label, put on the inferior part of the appliance and on the packing label.

The above informations give to the technical assistant the possibility to get fit spare parts and a intervention. We suggest to fill the table below.

**TROUBLESHOOTING –
PROBLEM SOLVING**

Before you contact the Technical Service, please perform the following checks.

The appliance does not work:

Ensure that the power cable is plugged in.

The pot sticks to the glass:

If there is molten material between the pot and the glass, set the hot plate to maximum power and try to separate them.

Message U400 and acoustic warning:

Power surge. Contact your electricity company.

Continuous beep, control disconnected and symbol  on display:

There is an object or liquid on the touch control. Remove any object or liquid on the touch control.

A hot plate disconnects and message E2 appears on the display:

If during cooking the temperature in the control electronics is excessive, the hot plates near the control might disconnect to avoid damages. Excessive temperature problems during cooking only occur in extreme cases (cooking at maximum power for a long time). In any case, leave the hot plate to cool down for a few minutes. If the problem persists, check that the appliance was installed in accordance with these manual instructions.

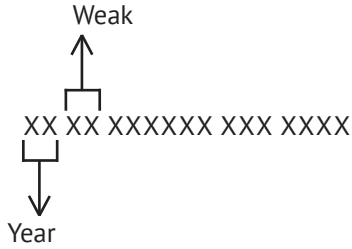
SERIAL NUMBER**Manufacturers:**

«FABITA s.r.l.»
4/5 Via dell' Industria, Serra San Quirico, AN 60048

Importers:

LLC «MG Rusland», 141400
Moscow region, Khimki, Butakovo, 4

LLC «Kuppersberg-Import», 125438
Moscow, Avtomotornaya, 7

Made in Italy



**СОДЕРЖАНИЕ**

УВАЖАЕМЫЙ ПОЛЬЗОВАТЕЛЬ.....	17
ОПИСАНИЕ ВАРОЧНОЙ ПОВЕРХНОСТИ	18
ЭКСПЛУАТАЦИЯ	19
ОСНОВНЫЕ ФУНКЦИИ.....	20
УХОД.....	23
УСТАНОВКА.....	23
ТЕХНИЧЕСКАЯ ПОДДЕРЖКА И ЗАПЧАСТИ	28
ПОИСК И УСТРАНЕНИЕ НЕИСПРАВНОСТЕЙ.....	28

**Уважаемый пользователь,**

Мы искренне благодарим Вас за приобретение нашей продукции.

Мы уверены, что Вы будете удовлетворены современной конструкцией, выполненной из лучших материалов и комплектующих, а также функциональностью и удобством эксплуатации.

Просим Вас внимательно ознакомиться с инструкциями, приведенными в этом руководстве.

Оборудование должно устанавливаться только квалифицированным электриком в соответствии с представленными инструкциями. Изготовитель не несет никакой ответственности за любые последствия неправильно проведенной установки.

Изготовитель не несет ответственность за какие-либо ошибки или опечатки, допущенные в тексте данного руководства. Кроме того, изготовитель оставляет за собой право на внесение необходимых или полезных для пользователя изменений в продукцию, которые не затрагивают основных эксплуатационных характеристик и уровня безопасности оборудования.

ОПИСАНИЕ ВАРОЧНОЙ ПОВЕРХНОСТИ

Руководство по использованию данной инструкции

Храните гарантийный сертификат или, при наличии, лист технических данных вместе с инструкцией по эксплуатации в течение всего срока службы прибора.

Инструкция содержит важную техническую информацию о приборе.

Инструкции по безопасности

Перед первым применением внимательно прочтите инструкции по установке и подключению.

Данные модели варочных панелей могут устанавливаться в тех же мебельных модулях, что и духовые шкафы производства этой компании.

В целях Вашей безопасности установку должен производить квалифицированный техник в соответствии с действующими стандартами по монтажу. Также любые работы с внутренней частью панели могут быть произведены лишь техническим персоналом компании, включая замену гибкого кабеля питания прибора.

Техника безопасности:

 В случае повреждения или растрескивания керамического стек-

ла немедленно отключите прибор во избежание поражения электротоком.

 Данный прибор не предназначен для работы с внешним таймером (таймер не встроен в прибор) или с отдельной системой удаленного управления.

 Не очищайте данный прибор паром.

 Прибор и его открытые участки могут нагреваться во время работы. Не касайтесь нагревательных элементов. Дети в возрасте до 8 лет должны находиться на достаточном расстоянии при отсутствии возможности постоянного наблюдения за ними.

 Данный прибор может использоваться детьми в возрасте от 8 лет, лицами с ограниченными физическими, сенсорными или умственными возможностями, а также не имеющими соответствующего опыта или знаний, ТОЛЬКО под присмотром, и если им предоставлена информация о существующих рисках. Дети не должны играть с устройством. Чистка и обслуживание не должны осуществляться детьми без надзора.

 Не позволяйте детям играть с прибором.

 Приготовление пищи на плите с использованием жира или масла без надзора может быть опасным и привести к пожару. Никогда не пытайтесь погасить пламя водой, отключите устройство от сети питания и накройте огонь крышкой или одеялом.

 Опасность возгорания: не храните какие-либо предметы на варочной панели.

 Использовать пластиковую посуду или алюминиевые противни запрещено.

 Не используйте варочную панель как дополнительную поверхность.

 Перед использованием убедитесь, что дно выбранной посуды сухое.

 Не поцарапайте стекло дном посуды при перемещении.

 Используйте кастрюли того же диаметра, что и конфорка.

ЭКСПЛУАТАЦИЯ

УПРАВЛЕНИЕ ВАРОЧНОЙ ПОВЕРХНОСТЬЮ С ПОМОЩЬЮ СЕНСОРНОЙ ПАНЕЛИ

Графический дисплей показан на Рис. 1. Как видно, диаметр, а значит и мощность нагревательных элементов варьируются так, как показано в таблице 1. Управление нагревательными элементами производится с помощью элементов управления с 9 положениями. При включении питания блок управления варочной панелью проводит процедуру автоматической калибровки. После этого варочная панель переходит в режим ожидания.

Все конфорки отключаются, и значения на дисплее не отображаются.

Выбор необходимого нагревательного элемента осуществляется с помощью сенсорных кнопок 4, 5, 6 соответствующих нагревательных элементов (см. Рис. 1). Уровень на-

грева выбранного нагревательного элемента может быть отрегулирован с помощью сенсорной кнопки (-), показанной в позиции «3» на Рис. 1, если необходимо уменьшить уровень нагрева, и с помощью сенсорной кнопки (+), показанной в позиции «2» на Рис. 1, если необходимо увеличить уровень нагрева.

Имеется 9 режимов нагрева, с 1 по 9. «1» – минимальный режим, и «9» – максимальный режим нагрева.

Предлагаемая мощность для приготовления блюд представлена в таблице 2.

При отключении нагревательного элемента с помощью сенсорной кнопки включения/отключения на дисплее отображается «Н», что означает, что нагревательный элемент будет оставаться горячим в течение 30 минут, и с ним необходимо быть осторожным.

Для варочных панелей с двойными нагревательными элементами

Отдельное включение внешней части двойного нагревательного элемента не предусмотрено. Допускается включение только внутренней части нагревательного элемента или обеих частей. Для включения

только внутренней части нагревательного элемента нажмите соответствующую сенсорную кнопку. Для включения обеих частей нагревательного элемента сначала соответствующей сенсорной кнопкой включите внутреннюю часть, а затем – внешнюю часть.

Электрическая варочная поверхность

ТАБЛИЦА 1

Мощность и размеры конфорок			
	Диаметр (мм)	Нагревательный элемент	Мощность Вт
1	145	Светится «Hi-light»	1200
2	180	Светится «Hi-light»	1800
3	210-140	Светится «Hi-light»	2200-1000

ТАБЛИЦА 2

Режим сенсорной панели	Варианты блюд
1	Растапливание сливочного масла, растапливание шоколада.
1-3	Нагрев небольших количеств жидкости, поддержание температуры горячих блюд.
3-4	Нагрев пищи. Приготовление фруктов и бобовых. Разморозка продуктов глубокой заморозки.
4-5	Варка овощей, бобов. Разморозка продуктов глубокой заморозки.
5-6	Приготовление мяса, рыбы, бобов в соусе..
6-7	Приготовление жаркого, рыбы, стейков, блюд из яиц.
7-9	Жарка во фритюре, доведение до кипения большого количества воды.

Типы и функции регуляторов
Панель управления



РИС. 1

1. Сенсорная кнопка включения
2. Сенсорная кнопка увеличения уровня мощности (+)
3. Сенсорная кнопка уменьшения уровня мощности (-)
4. Сенсорная кнопка выбора передней левой конфорки
5. Сенсорная кнопка выбора задней левой конфорки
6. Сенсорная кнопка выбора центральной правой конфорки
8. Индикатор второй зоны задней левой конфорки
9. Индикатор уровня нагрева
10. Таймер
11. Сенсорная кнопка выбора передней правой конфорки



Основные Функции

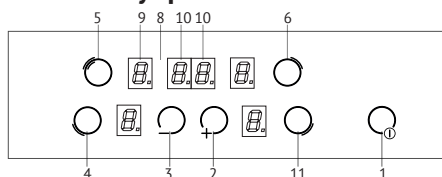

**Безопасность для детей
Включение блокировки
панели**

Для запуска функции защиты от доступа детей включите сенсорную панель, нажмите кнопку выбора передней левой конфорки, затем нажмите кнопку МИНУС (3), и удерживайте ее нажатой в течение 2 секунд. На всех индикаторах будет отображена буква

«L», что означает, что функция блокировки кнопок (защиты от случайного нажатия кнопок детьми) включена. Если конфорка находится в режиме нагрева, на дисплее попеременно будут отображаться символы «L» и «H».

Выключение блокировки панели

Выполните те же действия для снятия блокировки панели управления.

Функция автоматического нагрева (режим А)

Данная функция позволяет вам задать время быстрого приготовления. Сенсорная панель прогревает выбранную конфорку на максимальной мощности в течение определенного времени. Продолжительность времени в секундах указана в таблице 3 для каждой конфорки.

Активация функции автоматического нагрева

Выберите мощность нагрева 9, а затем нажмите кнопку ПЛЮС. На дисплее будут попеременно мигать А и 9. Затем нажмите кнопку МИНУС, чтобы выбрать желаемую постоянную мощность нагрева.

Пример: Вы хотите готовить на уровне 6, и начать с быстрого нагрева. Выберите уровень 9, снова нажмите кнопку ПЛЮС, и индикатор уровня нагрева будет попеременно мигать, показывая 9 и А, затем уменьшите мощность до уровня 9 с помощью кнопки МИНУС.

Система поддерживает конфорку на уровне 9 (полная мощность) в течение 2,5 минут (150 с в таблице 3), попеременно выводя 6 и А, а затем (через 2,5 минуты) автоматически снизит мощность нагрева до уровня 6.

Чтобы изменить постоянный уровень нагрева, когда мигает А и постоянный уровень выберите новый постоянный уровень нагрева.

Отключение функции автоматического нагрева

Для отключения функции автоматического нагрева после выбора конфорки нажмите кнопку МИНУС.

Кнопка двойной конфорки

Дважды нажмите кнопку левой задней конфорки.

Макс. время работы показано в таблице 3 для каждого уровня нагрева.

ТАБЛИЦА 3

Уровень нагрева	Макс. время работы(ч)	Функция нагрева(с)
0	0	0
U	2	0
1	6	60
2	6	180
3	5	288
4	5	390
5	4	510
6	1,5	150
7	1,5	210
8	1,5	270
9	1,5	150

Функция поддержания температуры – Режим U

Функция поддержания температуры находится между уровнем 0 и уровнем 1. Обозначена символом «U». Для активации этой функции выберите уровень нагрева 1 и нажмите кнопку МИНУС.

Быстрое отключение

Одновременно нажмите кнопку конфорки и кнопку МИНУС.

Функция таймера с отключением

Активируйте конфорку, для которой вы хотите задать время. Одновременно нажмите кнопки «+» и «-». На дисплее таймера появится «00». Для выставления времени (в минутах) нажмите кнопку «+» для увеличения и «-» для уменьшения. Чтобы отменить таймер, выберите соответствующую конфорку и активируйте таймер одновременным нажатием «+» и «-». Затем нажмите и удерживайте кнопку «-», пока на дисплее таймера не отобразится «00».

Функция таймера без отключения

Включив сенсорную панель, прежде чем выбрать конфорку, нажмите одновременно клавиши «+» и «-». На дисплее таймера начнет мигать значение «00». Выставьте время (в минутах) кнопками «+» или «-». Как только таймер достигнет «00», раз-

дастся звуковой сигнал. Ни один из нагревательных элементов не будет отключен.

Функция быстрого отключения

Когда конфорка активирована, одновременно нажмите кнопки «+» и «-». Уровень нагрева конфорки переключится на «0».

Блокировка от детей

Для активации блокировки одновременно нажмите кнопку «-» и кнопку передней левой конфорки. Как только прозвучит сигнал, нажмите кнопку передней левой конфорки – на всех дисплеях появится символ «L».

Для отмены этой функции нажмите кнопку «-» и кнопку передней левой конфорки. Блокировка будет временно снята. Это означает, что при повторном открытии варочной панели блокировка будет снова активирована.

Чтобы полностью отменить эту функцию, нажмите кнопку «-» и кнопку передней левой конфорки. Как только прозвучит сигнал, снова нажмите кнопку МИНУС. Блокировка автоматически отключится. При повторном открытии варочной панели блокировка будет отключена.

ТАБЛИЦА 4

Мощность	Макс. время работы (ч)
0	0
1	6
2	6
3	5
4	5
5	4
6	1,5
7	1,5
8	1,5
9	1,5



УХОД

Перед любой очисткой отключайте прибор.

Очень важно проводить чистку поверхности сразу же после работы на ней, когда стекло еще теплое.

Не используйте металлические губки, абразивные порошки или агрессивные спреи.

В зависимости от уровня загрязнения, рекомендуется:

⇒ Небольшие пятна: достаточно протереть влажной чистой тканью.

⇒ Подгоревшие или затвердевшие загрязнения могут быть удалены специальным скребком (Рис. 5); будьте осторожны – скребок может привести к образованию царапин.

⇒ Следы жидкости, вылившейся из посуды, могут быть удалены уксусом или лимонным соком.

⇒ Не допускайте попадания на поверхность сахара или пищи, содержащей сахар. В случае попадания отключите плиту и очистите поверхность горячей водой и скребком.

⇒ Через некоторое время на поверхности могут появиться блики и царапины (Рис. 6), вызванные неправильной чисткой и трением посуды о поверхность. Царапины сложно удалить, но они не ухудшают качество работы варочной панели.



рис. 4



рис. 5

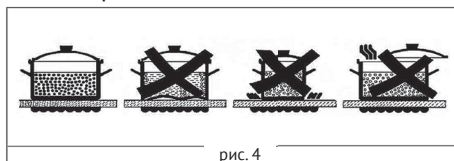

рис. 6

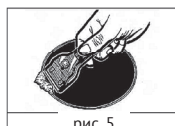

УСТАНОВКА

Технические инструкции для установщика

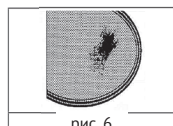
Установка, преобразование и техническое обслуживание, описанные далее, могут проводиться только квалифицированным техническим персоналом.

Неправильная установка может привести к травмам персонала, животных или повреждению имущества, за которые изготовитель не несет ответственность.

В течение всего срока службы оборудования внесение каких-либо изменений в конструкцию или настройки устройств безопасности и средств управления допускается производить только изготовителю или его авторизованному дилеру.

После извлечения всех компонентов из упаковки проверьте целостность всего оборудования.

Электрическая варочная поверхность

При возникновении каких-либо сомнений прекратите использование оборудования и обратитесь к квалифицированному персоналу.

Не разрешайте детям играть с упаковочными элементами (картон, полистирол, гвозди...).

Выполните отверстие в столешнице (в таблице 5) в соответствии с размерами, приведенными на Рис. 7. Убедитесь в том, что оставлены необходимые свободные промежутки вокруг варочной панели относительно боковых стен, задней стены и верхней поверхности (см. Рис. 7 и 8).

ТАБЛИЦА 5
Соблюдение размеров (мм)

МОДЕЛЬ	Общие размеры варочной поверхности		Размеры отверстия в кухонном модуле	
	А в мм	В в мм	С в мм (±2)	Д в мм (±2)
FA6VI01M	506	576	490	560
FA6VI02M	506	576	490	560

Технические чертежи

Рис. 7

Установка и Крепление

С варочной панелью поставляется специальное уплотнение, которое служит для предотвращения проникновения воды под варочную панель. Для крепежа уплотнения выполните следующие действия:

1. Переверните варочную панель. Снимите защитную пленку с уплотнения. Правильно расположите уплотнение «е» (Рис. 10) под варочной панелью. Убедитесь, что уплотнение располагается так, что его внешняя кромка совмещается с внешним периметром варочной панели. Концы уплотнения должны совмещаться без нахлеста.

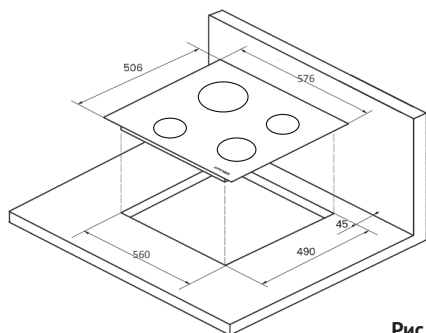
2. Ровно приклейте уплотнение к варочной панели. Прижмите его пальцами (Рис. 10).

3. Установите варочную панель в отверстие в столешнице.

4. Установите зажимы в соответствующие места в корпусе, и закрепите их винтами F (см. Рис. 9).

- Чтобы предотвратить случайное прикосновение к горячей нижней поверхности варочной панели во время ее использования, необходимо установить деревянные вставки и закрепить их винтами на расстоянии не менее 70 мм от верха (см. Рис. 12)

Внимание

Для предотвращения отклеивания панели необходимо убедиться в том, что клей, которым ламинированный пластик приклеивается к мебели, выдерживает температуру не менее 150 °С.

Установщик должен учитывать, что оборудование принадлежит к типу У. Следовательно, задняя стенка, смежные и соседние поверхности должны выдерживать перегрев до 75 °С.

Данное оборудование не предназначено для использования лицами (включая детей) с ограниченными физическими, сенсорными или умственными способностями, не имеющими достаточных знаний и опыта, без надзора и или руководства со стороны лиц, ответственных за их безопасность.

Необходимо следить за детьми, и не разрешать им играть с оборудованием.



рис. 9



рис. 10

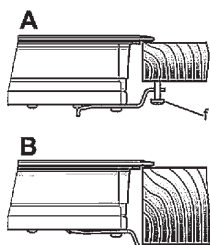

рис. 11

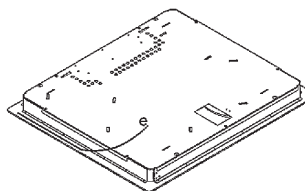

рис. 12

ЭЛЕКТРИЧЕСКИЕ СОЕДИНЕНИЯ

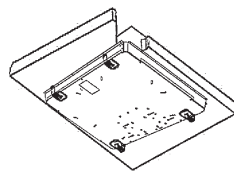
Подключение электропитания должно производиться в соответствии с действующими требованиями к электромонтажу.

Перед подключением убедитесь в том, что:

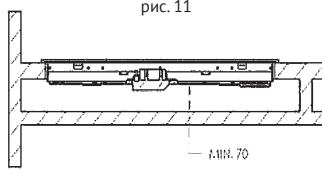
⇒ Мощность электрической системы и характеристики розетки электропитания соответствуют максимальной мощности оборудования (см. фирменную табличку в нижней части корпуса).

⇒ Розетки и все электрические системы снабжены заземлением, соответствующим стандартам. Изготовитель не несет никакой ответственности за несоблюдение данного требования.

⇒ Если оборудование не оснащено кабелем питания, подключите его к линии питания кабелем соответствующего сечения (см. Таблицу 6), при этом провод заземления должен быть длиннее провода фазы – см. Схемы на Рис. 13.

Электрическая варочная поверхность

Если подключение к системе электропитания выполнено через розетку

⇒ Установите на кабель питания стандартную вилку (при ее отсутствии), рассчитанную на нагрузку, указанную на фирменной табличке. Подсоедините кабель в соответствии со схемой на Рис. 13.

Буква L (фаза)=коричневый провод;

Буква N (ноль)=синий провод,

Символ \oplus (земля) = желто-зеленый провод.

⇒ Кабель питания должен располагаться так, чтобы он не перегревался более чем на 75 °С.

⇒ Не используйте при подключении адаптеры, переходники и другие компоненты, которые могут стать причиной плохого контакта и перегрева.

⇒ После подключения к розеткам должен сохраняться доступ.

При прямом подключении к системе электропитания:

⇒ Установите между оборудованием и системой питания многополюсный автоматический выключатель, рассчитанный на нагрузку оборудования, с минимальным расстоянием между контактами 3 мм.

⇒ Обратите внимание на то, что провод заземления не должен размыкаться автоматическим выключателем.

⇒ При других вариантах подключения электрическая цепь также должна быть защищена дифференциальным выключателем с высокой чувствительностью.

Рекомендуется подсоединять провод заземления к соответствующей линии заземления системы электропитания.

ПРЕДУПРЕЖДЕНИЯ:

Вся продукция изготовителя имеет класс защиты и конструкцию, соответствующие Европейским Стандартам EN 60 335-1 и EN 60 335-2-6 с последующими дополнениями.

Оборудование изготовлено в соответствии с Европейскими Директивами:

- 2004/108/ЕС по электромагнитной совместимости.

- 2006/95/ЕС по электробезопасности.

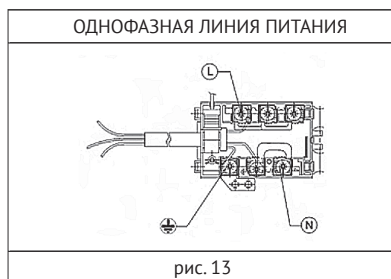

ПРЕОБРАЗОВАНИЯ

Перед любыми преобразованиями и работами необходимо отключать электропитание.

ИЗМЕНЕНИЕ ТИПА ЭЛЕКТРОПИТАНИЯ

Стандартное оборудование предназначено для подключения к однофазной сети питания. В любом случае при внесении необходимых изменений оборудование может быть подключено к трехфазной сети питания.

Для реализации таких изменений выполните следующие действия:

а) Снимите крышку клеммной коробки, нажав на боковые фиксаторы в корпусе клеммной коробки, как показано на рисунке, вытисненном на электрическом шкафу (см. Рис. 14).

б) Снимите перемычки, установленные между клеммами, в соответствии со схемой на стр. 16 (приклеенной к корпусу).

в) Вставьте кабель питания требуемого сечения (таблица 6) во входное отверстие.

г) Подсоедините провода фаз к соответствующим клеммам, а провод заземления к клемме заземления.

е) Закрепите входной кабель соответствующим кабельным фиксатором.

ф) Установите крышку на клеммную коробку и надавите на крышку до полного ее закрытия.



рис. 14



рис. 14

ТЕХНИЧЕСКОЕ ОБСЛУЖИВАНИЕ

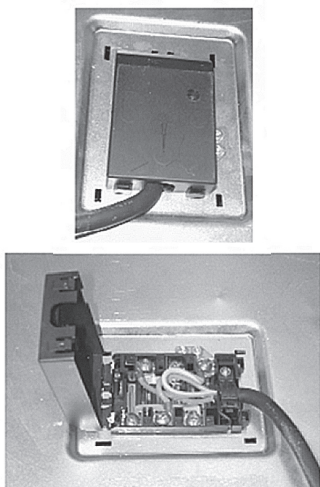
Перед проведением работ отключите оборудование от сети электропитания.

ЗАМЕНА ДЕТАЛЕЙ И УЗЛОВ

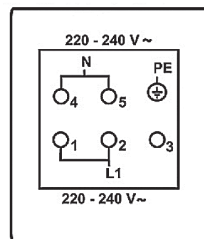
Для замены детали, установленной в электроплите, необходимо снять плиту со столешницы, перевернуть ее, ослабить винты и снять нижнюю крышку электроплиты.

После этого можно проводить работы с плитой, разъемами и зажимами.

Для обслуживания кабеля необходимо перевернуть плиту.

В случае замены кабеля питания установщик должен подсоединить более длинный провод заземления по сравнению с проводами фаз, и соблюдать меры предосторожности, указанные в разделе «ПОДКЛЮЧЕНИЕ ЭЛЕКТРОПИТАНИЯ».

При сборке плиты выполните указанные операции в обратном порядке.

ТЕХНИЧЕСКАЯ ПОДДЕРЖКА И ЗАПЧАСТИ

Перед отгрузкой с завода данное оборудование прошло полный цикл испытаний и наладки опытным и квалифицированным персоналом для обеспечения его наилучших эксплуатационных качеств.

Любой последующий ремонт или наладка должны проводиться только квалифицированным персоналом с предельной осторожностью и вниманием.

По этой причине, при необходимости ремонта или наладки, обязательно свяжитесь с дилером или ближайшим центром послепродажного обслуживания, указав тип неисправности и модель имеющегося оборудования.

Кроме того необходимо приобретать запасные детали только в авторизованных центрах послепродажного обслуживания и в авторизованных розничных точках.

Указанные выше данные отпечатаны на паспортной табличке, размещенной на внутренней поверхности оборудования и на упаковочном ярлыке.

Указанная выше информация позволяет техническому специалисту заказывать запасные детали и проводить осмотр оборудования. Рекомендуется заполнить следующую таблицу.

ПОИСК И УСТРАНЕНИЕ НЕИСПРАВНОСТЕЙ

Перед тем как обращаться в сервисный центр, необходимо выполнить указанные ниже проверки.

Прибор не работает:

Проверьте, подсоединен ли кабель питания прибора к электросети.

Посуда прилипла к стеклу:

Если между дном посуды и стеклянной поверхностью оказалось какое-либо расплавленное вещество, включите варочную панель на максимальную мощность нагрева и попытайтесь приподнять посуду.

Прибор отображает код U400 и выдает предупреждающий сигнал:

Наличие скачков напряжения в электросети. Обратитесь к поставщику электроэнергии.

Непрерывно выдается звуковой сигнал, система управления отключена и на дисплее отображается символ :

Наличие постороннего предмета или жидкости на сенсорной системе управления. Удалите посторонний предмет или жидкость с сенсорной системы управления.

Конфорка отключается, а на дисплее выводится код E2:

Если во время приготовления пищи температура электронных элементов системы управления значительно превышает допустимый уровень, конфорки в зоне расположения элементов управления могут отключаться для защиты от повреждения. Чрезмерное повышение температуры может возникать только в исключительных случаях (например, при очень длительном приготовлении пищи на максимальной мощности). В таких случаях варочной поверхности необходимо дать остыть в течение нескольких минут. При повторном возникновении проблемы необходимо убедиться в том, что бытовой прибор установлен с соблюдением правил, изложенных в данной инструкции.

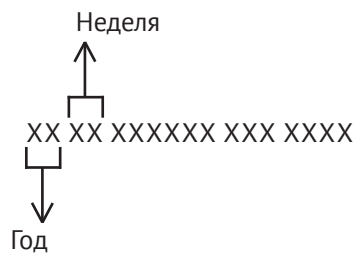
СЕРИЙНЫЙ НОМЕР**Производители:**

4/5 , с , 60048,

Уполномоченное изготовителем лицо/импортер:

ООО «Эм-Джи Русланд», 141400
г.Химки, ул.Бутаково, д.4

ООО «Купперсберг-Импорт», 125438,
г. Москва, ул. Автомоторная, д. 7

Сделано в Италии

ООО «КУППЕРСБЕРГ-СЕРВИС»

УСТАНОВКА, ГАРАНТИЙНОЕ И ПОСТГАРАНТИЙНОЕ ОБСЛУЖИВАНИЕ
ПО МОСКВЕ И МОСКОВСКОЙ ОБЛАСТИ

 +7 (495) 236-90-67

Телефон горячей линии Kuppertsberg:

 8 (800) 250-17-18

(Звонки для всех регионов бесплатные).

 Часы работы линии: с 9:00 до 18:00 Пн-Пт

⇒ Полный список авторизованных сервисных центров Kuppertsberg можно найти на официальном сайте компании

 <http://kuppertsberg.ru>

⇒ Данный паспорт технического изделия заменяет гарантийный талон.

⇒ Гарантийный срок исчисляется со дня заключения договора купли-продажи.

⇒ При отсутствии документов подтверждающих покупку, эти сроки исчисляются со дня изготовления товара (Ст. 19 ЗоЗПП, пункт 2).

УСЛОВИЯ ГАРАНТИИ

Настоящие условия гарантии действительны на территории России, если иные условия не установлены действующим законодательством:

1. Изготовитель устанавливает гарантийный срок 2 (два) года со дня передачи Потребителю на следующие виды техники: воздухоочистители, встраиваемую технику. Срок службы бытовой техники «Kuppertsberg» при соблюдении правил эксплуатации и применения ее в бытовых целях составляет 10 (десять) лет.

2. Гарантия распространяется на изделия, используемые только для личных, семейных, домашних нужд, а также нужд, не связанных с осуществлением предпринимательской деятельности.

3. Проследите, чтобы гарантийный талон был правильно заполнен, не имел исправлений и в нем были указаны: дата продажи, штамп торговой организации и подпись продавца, модель и серийный номер изделия, дата установки, название и штамп фирмы-установщика.

4. Сохраняйте гарантийный документ, чек на проданное изделие и квитанцию на услуги по его установке (доставке), доработке водяных и электрических внутриквартирных коммуникаций, а также любые другие документы, относящиеся к гарантийному или техническому обслуживанию изделия.

5. Прежде чем вызвать специалиста сервисного центра, внимательно прочитайте инструкцию по эксплуатации изделия. Если изделие исправно, то за сервисным центром остается право требовать от Потребителя оплаты ложного вызова.

6. Любые претензии по качеству изделия рассматриваются только после предварительной проверки качества изделия представителем сервисного центра.

7. Изготовитель не несет какой-либо ответственности за любой возможный ущерб, нанесенный потребителю, в случае несоблюдения последним требований Изготовителя, указанных в данном гарантийном документе и инструкции по эксплуатации.

8. Гарантийный срок на элементы освещения (галогеновые, светодиодные и лампы накаливания) составляет 15 дней со дня продажи прибора.

Гарантия не распространяется на изделия, недостатки в которых возникли вследствие:

1. Несоблюдения требований Изготовителя, указанных в гарантийном документе;
2. Несоблюдения Потребителем правил установки, подключения, эксплуатации, хранения или транспортировки изделия, указанных в инструкции по эксплуатации;
3. Ремонта не уполномоченными на то лицами, если таковой ремонт повлек за собой отказ изделия.
4. Разборки изделия, изменения конструкции и других вмешательств, непредусмотренных инструкцией по эксплуатации;
5. Неисправностей и повреждений, вызванных экстренными условиями и действием непреодолимой силы (пожар, стихийные бедствия, и т.д.);
6. Повреждений техники или нарушений ее нормальной работы, вызванных животными или насекомыми;
7. Повреждений техники или нарушений ее нормальной работы, вызванных сверхнормативными отклонениями параметров сети электро-, газо-, или водоснабжения от номинальных значений;
8. Использования изделия для предпринимательской деятельности или в непредусмотренных целях;
9. Образования на нагревательных элементах избыточного слоя накипи (при повышенной жесткости воды необходима обработка соответствующими составами);
10. Попадания во внутренние рабочие объемы изделия посторонних предметов, мелких деталей одежды или остатков пищи;
11. Механических повреждений изделия Потребителем (царапины, трещины, сколы и т.п.);
12. Потери товарного вида изделия вследствие воздействия на изделие химических веществ;
13. Термических и других подобных повреждениях, которые возникли в процессе эксплуатации.

Изготовитель не принимает претензии в следующих случаях:

1. Несоблюдение правил установки;
2. Отсутствие оригинального гарантийного талона;
3. Отсутствие в гарантийном талоне следующих сведений: даты продажи, штампа торгующей организации, подписи продавца, модели и серийного номера изделия;
4. Внесение любых исправлений (изменений) в текст гарантийного документа.

Установка и подключение крупной бытовой техники:

1. Производитель рекомендует Вам доверить установку и подключение изделия «Kuppersberg» специалистам сервисного центра. Вы можете также обращаться в любую другую организацию, имеющую сертификат на оказание подобных услуг.

2. Оплата работ по установке и подключению изделия происходит по прейскуранту сервисного центра. Условия оплаты работ по установке и подключению регулируются действующим законодательством. Изготовитель не несет какой-либо ответственности за любой ущерб, нанесенный имуществу граждан вследствие установки и подключения, не соответствующих требованиям, указанным в инструкции по эксплуатации, и произведенных неуполномоченными на то лицами.

3. В случае нарушения требований Изготовителя по установке и подключению, ответственность за причиненный ущерб несет лицо, проводившее эту работу.

4. Газовая бытовая техника может быть установлена только специалистом, имеющим допуск на установку газового оборудования. Гарантийное обслуживание осуществляется только при наличии отметки об установке или документа уполномоченной организации.

Изделие, имеющее трехконтактную сетевую вилку, обязательно должно быть заземлено!

RU C-DE.AI30.B.01388 ВЫДАН «ИВАНОВО-СЕРТИФИКАТ», ДЕЙСТВУЕТ ДО 04/03/2020





➔ **ВНИМАНИЕ!**

**ДАнный ПАСПОРТ ИЗДЕЛИЯ
ТАК ЖЕ ЯВЛЯЕТСЯ
ГАРАНТИЙНЫМ ТАЛОНОМ,
ПРОСЬБА НЕ УНИЧТОЖАТЬ
ДО КОНЦА ЭКСПЛУАТАЦИИ
ТЕХНИКИ.**

- ➔ Kuppertsberg
- ➔ www.kuppertsberg.ru
- ➔ info@kuppertsberg.ru