



# ДУХОВЫЕ ШКАФЫ

## Инструкция по установке и эксплуатации

### Уважаемый потребитель!

Благодарим Вас за приобретение продукции «KRONAsteel». Мы надеемся, что данный прибор оправдает Ваши ожидания и станет прекрасным помощником на Вашей кухне. Для правильной и безопасной эксплуатации прибора, пожалуйста, ознакомьтесь со всеми пунктами данной инструкции. Просим Вас сохранять эту инструкцию на весь срок службы данного прибора.

В начале инструкции Вы узнаете о некоторых важных условиях безопасной работы прибора. Чтобы Ваш прибор длительное время находился в прекрасном состоянии, мы приводим множество полезных советов по уходу и чистке. Также эта инструкция даёт некоторые советы по экономии электроэнергии.

На случай, если когда-нибудь в процессе эксплуатации прибора возникнут неполадки, на последних страницах этой инструкции Вы сможете найти советы, как самостоятельно устранить мелкие неисправности.

Ваш новый прибор изготовлен из высококачественных материалов и полностью соответствует всем стандартам ЕЭС.

Ваше мнение о нашем продукте очень важно для нас. Мы будем признательны, если Вы пришлёте свои наблюдения по работе, качеству исполнения и удобству пользования купленного Вами товара на адрес: [info@krona.ru](mailto:info@krona.ru).

Производитель оставляет за собой право вносить изменения в конструкцию с целью улучшения характеристик продукции. Наша бытовая техника постоянно совершенствуется, улучшаются характеристики приборов, обновляется дизайн, поэтому рисунки и обозначения в инструкции могут несколько отличаться от приобретённой Вами модели.

### Желаем Вам приятного аппетита!

Изделие произведено в соответствии с европейскими стандартами и сертифицировано CE, TÜV, ISO 9001, 

ME 10

Производитель оставляет за собой право вносить изменения в конструкцию с целью улучшения характеристик продукции.

TM: KRONAsteel

КРОНАмаркт ГмбХ, Германия, Вентура Билдинг, Мергентхалералее 10-12, 65760 Эшборн

Пр-ль\*: ФЛП с.р.л., Италия, Виа Форначе Страда 1, 35010 Сант Джорджио деле Пертиче (Падуа)

Пр-но для: ООО "СбытМаркет", 115191, г. Москва, ул. Малая Тульская, д. 59

\*Товар может быть произведен на любом из заводов, указанных в сертификате соответствия.

# ДУХОВЫЕ ШКАФЫ

## Инструкция по установке и эксплуатации

### СОДЕРЖАНИЕ

#### СОВЕТЫ И УКАЗАНИЯ ПО БЕЗОПАСНОСТИ

Перед подключением нового прибора.....	2
Указания по безопасности.....	2
Как предотвратить повреждение прибора.....	3
Советы по экономии электроэнергии.....	3

#### КОМПЛЕКТАЦИЯ И ТЕХНИЧЕСКИЕ ХАРАКТЕРИСТИКИ

Комплектация.....	4
Технические характеристики духового шкафа.....	4

#### ВАШ НОВЫЙ ДУХОВОЙ ШКАФ

Ваш новый духовой шкаф.....	5
Панель управления.....	5
Органы управления духовым шкафом.....	5
Переключатель режимов работы духового шкафа.....	6
Электронное программирующее устройство.....	7
Термостат.....	12

#### РЕКОМЕНДАЦИИ ПО ПРИГОТОВЛЕНИЮ БЛЮД

Рекомендации по приготовлению блюд.....	13
Советы по выпеканию.....	13

#### УХОД ЗА ДУХОВЫМ ШКАФОМ

Уход за духовым шкафом.....	15
Каталитические панели.....	16

#### МОНТАЖ ДУХОВОГО ШКАФА

Монтаж духового шкафа.....	16
Подключение к электросети.....	17
Замена лампы.....	17
Устранение мелких неисправностей.....	20
Утилизация отслужившего прибора.....	20

#### Гарантийный талон, условия обслуживания, список сервисных центров

.....	21
-------	----

### СОВЕТЫ И УКАЗАНИЯ ПО БЕЗОПАСНОСТИ

Внимание! Во избежание поломки перед включением техники в холодное время года, необходимо выдерживать ее в распакованном виде при комнатной температуре не менее 2-х часов.

#### ПЕРЕД ПОДКЛЮЧЕНИЕМ НОВОГО ПРИБОРА

Монтаж и установка прибора должны производиться только квалифицированными специалистами с соблюдением инструкции и схемы подключения. Прибор должен быть подключен к надежной системе заземления, соответствующей действующим нормам электрической безопасности.

Производитель снимает с себя любую ответственность за ущерб, который может быть причинен людям и имуществу, в случае отсутствия или некачественного заземления прибора.

Перед первым включением обязательно проверьте, нет ли в духовке посторонних предметов, таких как элементы упаковки и т. д.

**Внимание! Перед первым использованием мы рекомендуем прокалить духовку с размещенными в ней на соответствующих уровнях решеткой и противнями, установив максимальную температуру нагрева духовки. Затем откройте дверцу духовки, включите кухонную вытяжку и проветрите комнату, чтобы удалить запах смазочных веществ, используемых для консервации оборудования во время его хранения до установки.**

#### УКАЗАНИЯ ПО БЕЗОПАСНОСТИ

Используйте прибор только для приготовления продуктов, не используйте прибор для отопления помещений.

Во время работы прибор нагревается. Внутренние поверхности духового шкафа, нагревательные элементы и место выхода пара становятся горячими. Во время работы прибора не позволяйте детям находиться рядом.

Будьте поблизости от духового шкафа при приготовлении пищи на жиру или подсолнечном масле, так как масло при перегреве может воспламениться.

Сетевые провода электроприборов не должны соприкасаться с горячими элементами духовки — это может привести к повреждению изоляции проводов.

При возникновении неполадок отключите электропитание (выключите рубильник-автомат).

Запрещается хранить в духовом шкафу воспламеняющиеся предметы. При случайном включении они могут загореться.

При длительной работе на высокой температуре переключатели и ручка дверцы духового шкафа могут нагреваться, будьте осторожны!

### СОВЕТЫ И УКАЗАНИЯ ПО БЕЗОПАСНОСТИ

#### КАК ПРЕДОТВРАТИТЬ ПОВРЕЖДЕНИЕ ПРИБОРА

Не накрывайте блюда, которые Вы готовите, и не кладите на дно духовки алюминиевую фольгу, так как при этом возникает чрезмерное накопление тепла, что приводит к изменению времени приготовления продуктов и разрушению эмали духового шкафа.

Не лейте воду в горячую духовку, при этом также может повредиться эмаль внутри духового шкафа.

При выпекании фруктового пирога мы рекомендуем пользоваться специальной достаточно глубокой формой, так как фруктовый сок, капающий с противня, оставляет пятна, которые практически невозможно удалить.

Не облокачивайтесь и не садитесь на открытую дверцу духовки. Дверца духового шкафа должна плотно закрываться, поэтому следите, пожалуйста, чтобы дверной уплотнитель всегда был чистым.

Ремонт прибора должен производиться только квалифицированными специалистами Службы сервиса, имеющими допуск на данный вид работ от фирмы-изготовителя. При самостоятельном ремонте или ремонте с привлечением случайных лиц может возникнуть опасность для пользователя.

#### СОВЕТЫ ПО ЭКОНОМИИ ЭЛЕКТРОЭНЕРГИИ

При длительном времени приготовления пищи Вы можете выключить духовой шкаф за 10 минут до окончания времени приготовления, при этом продукты будут доведены до готовности за счет остаточного тепла духовки.

Не открывайте духовку чаще, чем необходимо. Вследствие открытия дверцы духовки пропадает немного тепла и время готовки увеличивается.

Вы можете использовать объем духовки оптимально, если выпекаете в продолговатых формах, стоящих параллельно на одном уровне, или выпекая на разных уровнях одновременно.

Используйте темные или черные формы для выпечки. Они лучше всего воспринимают жар духового шкафа.

Если Вы желаете готовить на гриле, для лучшего результата кладите продукты на середину решетки.

# ДУХОВЫЕ ШКАФЫ

## Инструкция по установке и эксплуатации

### КОМПЛЕКТАЦИЯ

Ваш духовой шкаф относится к категории встраиваемой техники.

В комплект поставки духового шкафа входят:

- Духовой шкаф — 1 шт.
- Противень — 1 шт.
- Решетка для гриля — 1 шт.
- Комплект крепежа духового шкафа к кухонной мебели (4 шурупа и 4 шайбы-вкладыша).
- Инструкция по применению.

### ТЕХНИЧЕСКИЕ ХАРАКТЕРИСТИКИ ДУХОВОГО ШКАФА

Это оборудование соответствует следующим стандартам ЕЭС:

- 73/23/ЕЕС — по низкому напряжению;
- 89/336/ЕЕС — по электромагнитной совместимости;
- 93/68/ЕЕС — по общим стандартам;
- 89/109/ЕЕС — по материалам или объектам, которые могут входить в контакт с пищевыми продуктами.

Заводская табличка с обозначением модели духового шкафа, серийным номером и с указанием максимальной потребляемой мощности находится на верхней поверхности встраиваемой части.

### Размеры элементов духового шкафа, мм

**Объем духовки: 64л.**

Размеры элементов духового шкафа	Ширина	Высота	Глубина (длина)
Размеры лицевой панели духового шкафа	597	590	24
Внутренние размеры духового шкафа	435	340	375
Размеры встраиваемой части духового шкафа	555	574	530

**Мощности нагревательных и других элементов духового шкафа, максимальная общая потребляемая мощность, кВт**  
**Напряжение питания: 220—230 В~, 50 Гц.**

Элемент	IEK 1626
Верхний нагревательный элемент	0,9
Нижний нагревательный элемент	1,3
Нагревательный элемент гриля	1,35
Нагревательный элемент конвектора	0,02
Мотор конвектора	0,02
Мотор охлаждающий	0,02
Лампа освещения духовки	0,025
<b>Максимальная потребляемая мощность</b>	<b>2,72</b>

# ДУХОВЫЕ ШКАФЫ

## Инструкция по установке и эксплуатации

### ВАШ НОВЫЙ ДУХОВОЙ ШКАФ

#### ПАНЕЛЬ УПРАВЛЕНИЯ



Рис. 1. Панель управления

Панель управления духовым шкафом условно можно разделить на три части: левую, центральную и правую.

В левой части находятся По-воротный переключатель выбора режимов работы духового шкафа (позиция 1) и Индикатор включения духового шкафа в любом из режимов (позиция 2, лампочка зеленого цвета, находится под стеклом, закрывающим дисплей).

В средней части панели управления находится Электронное программирующее устройство, с помощью которого производится программирование процесса приготовления пищи. Оно состоит из Программатора (позиция 3) и Дисплея (позиция 4).

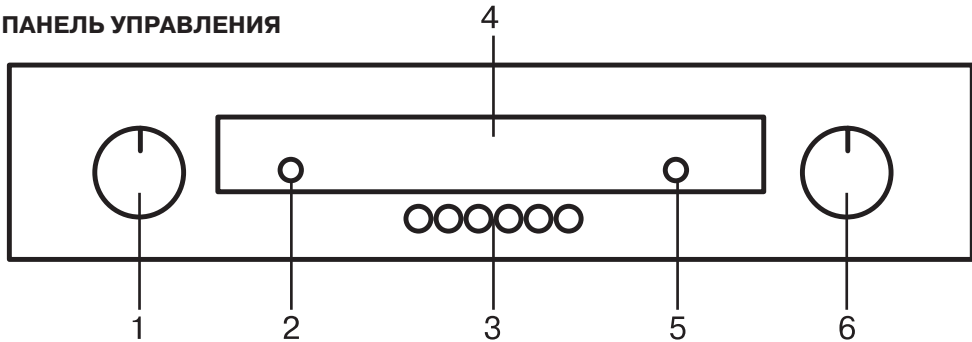
В правой части находится Контрольная лампа нагрева духовки (позиция 5, лампочка оранжевого цвета, находится под стеклом, закрывающим дисплей) и Поворотный переключатель регулировки температуры (термостат) (позиция 6), который используется для установки необходимой температуры приготовления пищи из значений от 50°C до 250°C, указанных на панели управления рядом с ручкой переключателя.

Индикатор нагрева духовки горит, пока духовой шкаф нагревается до заданной термостатом температуры и гаснет, когда термостат временно отключает нагревательные элементы.

#### ОРГАНЫ УПРАВЛЕНИЯ ДУХОВЫМ ШКАФОМ

Ваш новый духовой шкаф имеет многофункциональную систему для приготовления пищи, что дает возможность выбрать наиболее подходящий режим приготовления задуманного Вами блюда. Нужный режим выбирается с помощью различных переключателей, находящихся на панели управления.

Все режимы функционирования духового шкафа имеют свое обозначение и на панели управления рядом с соответствующими переключателями изображаются в виде пиктограмм. Рассмотрим последовательно назначение всех органов управления духовым шкафом.

**Примечание: После окончания приготовления пищи вентилятор продолжает работать, пока духовка не остынет.**

# ДУХОВЫЕ ШКАФЫ

## Инструкция по установке и эксплуатации

**Внимание:** Не пользуйтесь духовым шкафом в случае, если охлаждающий вентилятор не исправен. Это может привести к порче кухонной мебели, в которую встроен духовой шкаф.

### ПЕРЕКЛЮЧАТЕЛЬ РЕЖИМОВ РАБОТЫ ДУХОВОГО ШКАФА





Рис. 2. Переключатель режимов модели IEK 1626

Каждое положение переключателя задает соответствующий режим работы духового шкафа и обозначено своей пиктограммой. У модели IEK 1626 таких положений и пиктограмм шесть. Во всех режимах, кроме режима «**Выключено**», включается внутреннее освещение духовки.

#### Выключено

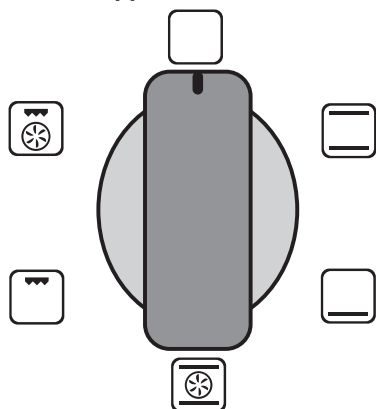
 Все нагревательные элементы и освещение внутри духовки выключены.

#### Верхний и нижний нагрев

 Работают верхний и нижний нагревательные элементы. Нагрев равномерно подается сверху и снизу на выпечку и жаркое, этот режим идеально подходит для выпекания хлеба, бисквитного торта или фруктового пирога на одном уровне. А также — для постного жаркого из телятины и дичи.

#### Нижний нагрев

 Работает только нижний нагревательный элемент. Духовка должна быть предварительно прогрета в течение 15-20 минут. Эта функция идеально подходит для выпечки слоеного теста для пирогов с начинкой и тортов. В этом случае установите противень на самый нижний уровень.

#### Верхний и нижний нагрев с конвекцией

 Воздушная конвекция плюс верхний и нижний нагрев, термостат должен быть установлен на нужную температуру между 50°C и 250°C. Рекомендуемое использование: для блюд, которые должны быть мягкими внутри и прожаренными сверху (выпечка, жареное мясо).

#### Гриль

 Идеально подходит для бифштексов, курицы и индейки, рыбы и тостов.

#### Гриль с конвектором

 Вентилятор работает совместно с нагревательным элементом гриля, расположенным в верхней части духовки. Использование гриля с конвекцией вполне заменяет вертел. Приготовление пищи производится при выбранной температуре от 50° С до 250° С.



## Инструкция по установке и эксплуатации

При жарке мяса этот режим сохранит верхнюю часть блюда свежей, а циркулирующий горячий воздух приготовит его внутри. Этот режим также может использоваться для подогрева пищи, причем ее не надо слишком часто переворачивать. Жарка должна производиться только при закрытой дверце духовки.

### ЭЛЕКТРОННОЕ ПРОГРАММИРУЮЩЕЕ УСТРОЙСТВО

Это устройство состоит из программатора (позиция 3 на рис. 1) и дисплея (позиция 4 на рис. 1) и объединяет в себе выполнение следующих функций:

- Часы, индицирующие текущее время на дисплее.
- Задание и исполнение программы автоматического начала и конца готовки.
- Задание и исполнение программы для полуавтоматической готовки с возможностью задать время продолжительности готовки или время окончания готовки.
- Таймер (до 23 часов 59 минут).
- Перевод духового шкафа в режим ручного управления приготовлением блюд.

### Кнопки программатора

Кнопками программатора (позиция 3 на рис.1) можно устанавливать текущее время, задавать время программ по приготовлению блюд, устанавливать время таймера. Кроме того, с их помощью можно отключить программу или перевести духовой шкаф в режим ручного управления приготовлением пищи, то есть без использования автоматики. Вся информация о текущем и задаваемом времени индицируется на дисплее (позиция 4 на рис. 1). Обо всем этом Вы узнаете из последующего текста инструкции.

Пиктограммы, изображения которых расположены над соответствующими кнопками программатора, имеют вид, представленный на рис.3. Для удобства представления в инструкции вид пиктограмм прорисован в квадратах. На панели управления духовым шкафом квадратики, обрамляющие пиктограммы в инструкции, отсутствуют.



Рис. 3. Пиктограммы программатора

### Светящиеся символы дисплея

Вид символов, индицируемых на дисплее, представлен на рис. 4.



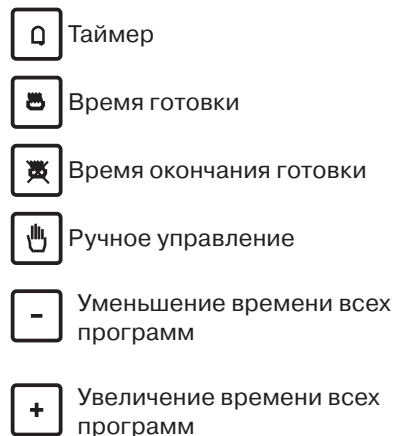

Рис. 4. Индикация на дисплее

**«AUTO» (мигающий)** — программирующее устройство готово к вводу программы.

**«AUTO» (постоянно светящийся)** — программирующее устройство в автоматическом режиме с введенной программой, которая исполняется.

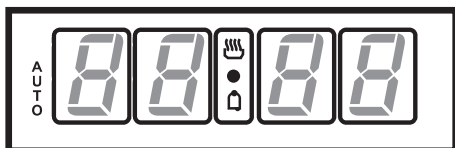
 — духовой шкаф готов к включению или включен в режимах автоматической готовки или ручного управления.

 — включен таймер.



 и «AUTO» (оба мигают) — ошибка программы.

**Отсутствие подсвеченных символов, кроме цифр часов** — духовка выключена.

### Настройка электронных часов

На дисплее электронного программирующего устройства высвечивается текущее время в диапазоне: часы от 00 до 23, минуты от 00 до 59.

При первом подключения духового шкафа к электропитанию, или при включении электроэнергии после ее несанкционированного отключения, на часах дисплея будут мигать три нуля. Для установки текущего времени на электронных часах следует произвести следующие операции:

— Одновременно нажать и затем отпустить две кнопки «Время готовки»  и «Время окончания готовки» . В этом на дисплее высветится символ «Время готовки» .

— Не позднее чем через 5 сек, необходимо приступить к вводу текущего времени кнопкой «+». При длительном нажатии на кнопку «+» скорость смены цифр на дисплее значительно увеличивается.

— При приближении к устанавливаемому времени перейдите к однократным нажатиям кнопки «+», в этом случае время будет изменяться с дискретностью 1-ой минуты.

— Если Вы набрали значение, превышающее текущее время, для возврата воспользуйтесь кнопкой «-».

После завершения установки времени, на дисплее, примерно 5 секунд, будет мигать точка, находящаяся между индикацией часов и минут, после запоминания времени точка мигать перестанет. При этом на дисплее останется гореть символ «Время готовки» .

Помните о том, что время между очередными изменениями цифр на часах не должно превышать 5-и секунд, иначе Вам снова придется одновременно нажать и затем отпустить две кнопки «Время готовки» и «Время окончания готовки» и продолжить корректировать текущее время с помощью кнопок «+» или «-».

### ВНИМАНИЕ!

Для использования автоматических режимов работы часы духового шкафа обязательно должны быть настроены и должны показывать текущее время, в противном случае все эти режимы правильно функционировать не будут.

## Инструкция по установке и эксплуатации

### Автоматическое начало и окончание готовки

Приготовление блюд в автоматическом режиме весьма удобно. Вы можете заниматься своими делами, в том числе и, находясь вне дома, а блюдо будет приготовлено к заданному Вами времени. Для включения автоматического режима необходимо:

1. Переключателем режимов работы духового шкафа выбрать режим работы духовки. С помощью термостата задать температуру приготовления блюда.

2. Задать продолжительность времени приготовления пищи. Для этого кратковременно нажмите на кнопку «Время готовки» , на дисплее высветятся нули. Кнопкой «+» введите время, в течение которого должно готовиться Ваше блюдо. Если Вы набрали время, значение которого превышает заданное, откорректируйте его с помощью кнопки «-».



3. Задать время окончания приготовления пищи. Для этого кратковременно нажмите на кнопку «Время окончания готовки» , на дисплее продолжает индцироваться текущее время. Кнопками «+» или «-» установите время, к которому блюдо должно быть приготовлено.

После выполнения всех перечисленных выше процедур через 5 секунд на дисплее электронного программирующего устройства появится немигающий символ «**AUTO**», это значит, что духовка запрограммирована на автоматическое приготовление блюда.

**Примечание.**  
При вводе программы, действия, описанные в пунктах 2 и 3, можно менять местами.

На основании введенной Вами информации электронное программирующее устройство вычислит время включения духовки по формуле:

**Время начала готовки =**  
**= время окончания готовки -**  
**- время приготовления**

Когда текущее время станет равным времени начала готовки, электронное программирующее устройство автоматически включит духовку и на дисплее появится символ «Время готовки» , а по истечении заданного времени готовки автоматически выключит духовку, о чем оповестит Вас звуковым сигналом. При этом символ «Время готовки»  на дисплее погаснет, а символ «**AUTO**» начнет мигать.

### Пример

Время готовки должно равняться 45 минутам и закончиться в 14.00.

- нажмите на кнопку «**Время готовки**» и кнопкой «+» установите на дисплее **00.45**.

- нажмите на кнопку «**Время окончания готовки**» и установите на дисплее **14.00**.

Через 5 секунд на часах дисплея появится текущее время и символ «**AUTO**», что значит, что духовка запрограммирована. Когда на дисплее текущее время станет равным **13.15 (14.00 минус 45 минут)**, духовка автоматически включится. На дисплее в дополнение к символу «**AUTO**» отобразится символ «**Время готовки**» .

В **14.00** духовка автоматически выключится, оповестив Вас об этом звуковым сигналом.

## Инструкция по установке и эксплуатации

### Полуавтоматическое начало и окончание готовки

Переключателем режимов установите режим работы духовки, а термостатом требуемую температуру готовки.

При полуавтоматическом начале или окончании готовки момент окончания готовки можно задать одним из двух способов:

1) Задать продолжительность времени приготовления пищи. Для этого кратковременно нажмите на кнопку **«Время готовки»**, на дисплее высветятся нули и появится символ **«Время готовки»** . Кнопкой «+» введите время, в течение которого должно готовиться Ваше блюдо. При необходимости откорректируйте его кнопкой «-».

2) Задать время окончания приготовления пищи, которое Вы должны предварительно определить сами, прибавив к текущему времени требуемое время готовки. Для этого кратковременно нажмите на кнопку **«Время окончания готовки»**, при этом на дисплее продолжает индцироваться текущее время. Кнопкой «+» установите время, к которому блюдо должно быть приготовлено, при необходимости откорректируйте его кнопкой «-».

Процесс приготовления пищи начнется сразу же после выполнения перечисленных выше процедур, а через 5 секунд на дисплее электронного программирующего устройства появится **немигающий** символ **«АУТО»**.

Таким образом, в автоматическом и полуавтоматическом режимах управления духовым шкафом после ввода программы на дисплее, кроме символа «Время готовки», появляется немигаю-

щий символ «АУТО». По истечении времени готовки духовка автоматически выключится, известив Вас об этом звуковым сигналом, символ «Время готовки»  погаснет, а символ **«АУТО»** начнет мигать.

Электронное программирующее устройство дает возможность проконтролировать, на каком этапе находится процесс выполнения заданной программы. Так, кратковременное нажатие на кнопку **«Время готовки»** позволяет просмотреть на дисплее время, оставшееся до окончания готовки, а кратковременное нажатие на кнопку **«Время окончания готовки»** напомнит Вам время окончания приготовления блюда.

В случае необходимости выполнение программы может быть отменено в любое время. Для этого необходимо нажать кнопку **«Ручное управление»**, или одновременно нажать две кнопки: **«Время готовки»** и **«Время окончания готовки»**. Тем самым духовой шкаф будет переведен в режим ручного управления. При этом символ **«АУТО»** на дисплее погаснет, а символ **«Время готовки»**  останется гореть, предупреждая Вас о том, что нагревательные элементы, использовавшиеся при выполнении программы, остались включенными.

### ВНИМАНИЕ!

**Чтобы Вы были уверены, что нагревательные элементы духового шкафа отключены, установите переключатель режимов работы духового шкафа в положение «Выключено» а термостат в положение «0».**

### Ручное управление

При ручном управлении Вам необходимо самостоятельно следить за процессом и временем приготовления блюд.

Для использования духовки без электронного программирующего устройства необходимо выключить мигающий символ «**AUTO**». Для этого достаточно нажать кнопку «Ручное управление». Если символ «**AUTO**» горит не мигая, обозначая, что духовка запрограммирована, необходимо выполнить отмену программы, как описано в конце предыдущего пункта «Полуавтоматическое начало и окончание готовки». И в том и в другом случае на дисплее появится символ «Время готовки» , сигнализирующий о том, что электрические цепи духового шкафа подготовлены к включению. Вам останется с помощью переключателя режимов работы духового шкафа выбрать необходимый режим и с помощью термостата задать требуемую температуру приготовления Вашего блюда.

#### **ВНИМАНИЕ! ОЧЕНЬ ВАЖНО!**



**Перед включением духового шкафа всегда обращайтесь внимание на наличие символа «Время готовки»  на дисплее.**

**Если символ есть, то нагревательные элементы и свет в духовке включаются сразу же после установки переключателя режимов работы и термостата в соответствующее положение.**

**Если символ отсутствует, то Ваша духовка НЕ ВКЛЮЧИТСЯ, даже если Вы установили все другие переключатели, задающие режимы работы духовки, в требуемое положение, пока Вы не выберете на электронном программирующем устройстве один из режимов готовки - автоматический, полуавтоматический или ручной.**

### Таймер

Функция электронного таймера заключается только лишь в подаче звукового сигнала. Он очень удобен для напоминания Вам о наступлении того или иного момента времени и функционирует как будильник. Момент подачи звукового сигнала может быть установлен в диапазоне от 1 минуты до 23 часов 59 минут.

Для установки времени таймера одновременно нажмите кнопку «Таймер» и кнопками «+» или «-» задайте время таймера на дисплее. После завершения установки времени таймера на дисплее появится индикация текущего времени и символа «**Таймер**» . Обратный отсчет времени таймера начнется немедленно и может быть просмотрен на дисплее в любой момент при кратковременном нажатии кнопки «**Таймер**». По истечении установленного времени погаснет символ «**Таймер**»  и включится звуковой сигнал.

#### **Звуковой сигнал**

Звуковой сигнал раздается при окончании циклов автоматической, полуавтоматической готовки и времени таймера. Его звучание запрограммировано на 7 минут. Для его выключения нажмите одну из следующих трех кнопок программатора: «**Таймер**» , «**Время готовки**»  или «**Время окончания готовки**» .

Звуковой сигнал имеет три громкости звучания. Изменить громкость звучания можно кнопкой «-». Для этого ее необходимо сначала нажать на время не менее 2-х секунд, а затем однократными нажатиями выбрать одну из трех громкостей.

# ДУХОВЫЕ ШКАФЫ

## Инструкция по установке и эксплуатации

### ВНИМАНИЕ!

Не выключайте звуковой сигнал кнопкой «Ручное управление», так как этим действием Вы переведете духовой шкаф в «Режим ручного управления» и нагревательный элемент, который применялся, например, при автоматическом или полуавтоматическом режимах приготовления пищи, снова включится и загорится свет в духовке.

### ВНИМАНИЕ!

При прерывании электрического питания стираются все настройки электронного программирующего устройства, в том числе и текущее время. После восстановления питания на дисплее появятся три мигающих нуля, после чего можно выставить текущее время, а духовку запрограммировать заново.

### ТЕРМОСТАТ

С помощью этого переключателя (позиция 6 на рис. 1) выбирается температура внутри духовки, при которой будет готовиться пища. Температура устанавливается плавным поворотом переключателя по часовой стрелке в пределах от 50°C до 250°C. Индикатором нагрева духовки до заданной температуры служит «Контрольная лампа нагрева духовки» (позиция 5 на рис. 1). Если лампа горит, то это означает, что нагревательные элементы духовки, выбранные переключателем выбора режима работы, включены, и духовка пока не нагрелась до заданной температуры. Как только температура в духовке превысит заданную температуру, нагревательный элемент духовки отключится, а «Контрольная лампа нагрева духовки»

погаснет. Таким образом, попеременно включая и выключая нагревательные элементы духовки, термостат поддерживает в ней заданную температуру.

Некоторые рекомендации по температуре и времени приготовления блюд Вы можете найти в нашей инструкции в разделах «Рекомендации по приготовлению блюд» и «Советы по выпеканию». Более подробные сведения по этим вопросам приводятся в специализированной литературе по кулинарии.

### Охлаждение духовки

В процессе приготовления пищи электрический духовой шкаф, несмотря на его внутреннюю теплоизоляцию, выделяет значительное количество тепла во внешнюю среду. Этой средой является мебель, в которую встроен духовой шкаф и воздушное пространство между мебелью и духовкой. Для снижения температуры внешней поверхности Ваш духовой шкаф оборудован охлаждающим вентилятором, который включается при включении любого режима работы духового шкафа, кроме режима «Освещение духового шкафа». При работающей духовке охлаждающий вентилятор всегда включен, и Вы можете ощутить, как воздух выходит через зазор между панелью управления и дверцей духовки.

### Примечание:

После окончания приготовления вентилятор продолжает работать, пока духовка не остынет.

### ВНИМАНИЕ!

Не пользуйтесь духовым шкафом в случае, если охлаждающий вентилятор не работает. Это может привести к порче кухонной мебели, в которую встроен духовой шкаф.

### РЕКОМЕНДАЦИИ ПО ПРИГОТОВЛЕНИЮ БЛЮД

Некоторые рекомендации по температуре и времени приготовления блюд Вы можете найти в нашей инструкции. Более подробные сведения по этим вопросам приводятся в специализированной литературе по кулинарии.

Обращаем Ваше внимание на то, что в таблице приведены данные из расчета размещения продуктов в холодную духовку. При этом экономиться электроэнергия. При предварительном разогреве духовки время готовки сокращается на 5—10 минут.

В зависимости от свойств и количества приготавливаемого продукта, уровня в духовке, где размещается готовящийся продукт, температура и время готовки будут разными.

В таблице (см. стр. 15) представлено по два варианта приготовления одного и того же блюда. Каждый вариант занимает в строке последовательно по три столбца таблицы. Приведенные ниже данные приблизительные, так как режим и время готовки изменяются в зависимости, как от количества, так и качества продуктов.

### СОВЕТЫ ПО ВЫПЕКАНИЮ

Температура и длительность выпекания зависят от свойств и количества теста, поэтому значения в таблице даны в виде интервала. Начинайте выпекать при более низких значениях температуры, приведенной в этой таблице, а затем, при необходимости, переходите к более высоким значениям температуры выпекания. Впрочем, более низкие значения температуры всегда обеспечивают более равномерное подрумянивание.

### ВНИМАНИЕ!

**Во всех случаях формы для пирогов ставьте на решетку.**

**Пирог подгорел сверху.** Выпечку в духовке поместите ниже, уменьшите температуру и немного увеличьте время выпекания.

**Пирог подгорел снизу.** Выпечку поставьте выше и установите в следующий раз более низкую температуру.

**Вы выпекаете на нескольких уровнях (без режима «конвекция»).** Выпечка получается на верхнем уровне более темной, чем на нижнем. Выберите температуру чуть ниже, выпечка будет выпекаться равномернее. Выпечка, помещенная в духовку одновременно на разных уровнях, не может быть готова в одно время. Дайте выпечке на нижнем противне пропечься на 5—10 минут больше или установите противень раньше.

**Плоское печенье не отделяется от противня.** Поместите на короткое время противень еще раз в духовку, а затем сразу отделите печенье.

**Пирог не отделяется от формы при переворачивании.** Еще раз осторожно отделите выпечку ножом от края формы. Переверните ее снова и накройте в несколько слоев влажным холодным полотенцем. В следующий раз хорошо смажьте форму жиром и дополнительно посыпьте ее толчеными сухарями.

**Вы измерили температуру духовки собственным термометром и обнаружили разницу в значениях.** Температура духовки замеряется изготовителем с помощью тестовой решетки через определенное время в средней точке духовки. Выбранная посуда и принад-

## ДУХОВЫЕ ШКАФЫ

### Инструкция по установке и эксплуатации

лежности влияют на измеренное значение. Поэтому значения собственных измерений всегда будут отличаться от заданной температуры.

**Как установить, пропеклось ли не дрожжевое тесто.** Приблизительно за 10 минут до окончания указанного в рецепте времени проткните выпечку дере-

вянной палочкой в самом высоком месте. Если к палочке не прилипло тесто, пирог готов.

**Пирог хорошо поднялся в середине, но опадает по краям.** Не смазывайте жиром края круглой формы. После выпекания пирог осторожно отделите от формы ножом.

### ПРИГОТАВЛИВАЕМЫЕ БЛЮДА

	Темп. С	Положение/ уровень противня	Время готовки	Темп. С	Положение/ уровень противня	Время готовки
Бисквит	180	3	20-25	160	1 или 1и3	25-30
Пшеничная лепешка	230	4	10-15	210	1 или 1и3	10-15
Маленькие бисквитные кексы	180	3	15-20	160	1 или 1и3	15-20
Пирожные	200	3	30-45	180	1	35-45
Пирожные с глазурью	200	3	20-30	180	1 или 1и3	25-35
Заварные пирожные	230	4	15-30	210	1 или 1и3	20-35
Печенье	200	3	10-15	180	1 или 1и3	15-20
Хлеб	220	2	20-40	200	1	25-45
Лазанья	200	3	30-40	180	1	35-45
Пицца	220	1	20-25	200	1	25-30
Говядина	200	2	20-30	180	1	20-30
Свинина	200	2	30	180	1	30-35
Баранина	190	2	25	170	1	25
Курица	190	2	20	170	1	20-25
Утка	190	2	30	170	1	35
Гусь	190	2	20	170	1	25
Индейка	170	1	20	160	1	25
Овощи	200	3	30-40	180	1	35-45
Мясная запеканка	160	2	2-3 часа	150	1	2-4 часа



## ДУХОВЫЕ ШКАФЫ

### Инструкция по установке и эксплуатации

**При выпекании сочного пирога образуется конденсат.** При выпекании может образовываться водяной пар. Большая его часть удаляется через отвод для испарений. Он может конденсироваться на кухонной плитке и рядом стоящей мебели. Это обычное физическое явление.

#### ПРИНАДЛЕЖНОСТИ

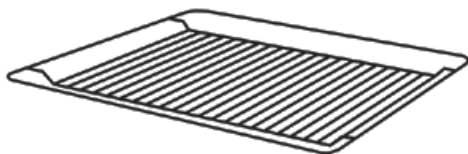

Решетка для гриля



Универсальный противень

#### УХОД ЗА ДУХОВЫМ ШКАФОМ

**Внимание! Перед началом чистки дождитесь, пока духовой шкаф остынет. Отсоедините духовой шкаф от электросети, вытащив штепсельную вилку из розетки или выключив питание сети.**

Для чистки прибора не применяйте чистку под струей пара или чистку под высоким давлением.

Вполне достаточно протереть прибор снаружи влажной тряпкой. Если этого недостаточно, используйте моющее

средство или теплую воду с мылом. Если загрязнение сильное и с помощью простого моющего средства трудно удаляется, используйте специальную пену для чистки духовых шкафов. Средство для чистки духовых шкафов наносите только на эмалированные поверхности.

Ни в коем случае не используйте для чистки абразивные чистящие средства, после них могут появиться матовые пятна и царапины. Если подобные чистящие средства все же случайно были использованы, сразу же смойте их водой.

Противни можно мыть мягкой губкой с использованием моющего средства для мытья посуды или в посудомоечной машине. Для мытья хромированных направляющих для противней также используйте средство для мытья посуды и мягкую губку. Для удаления сильно пригоревших пятен воспользуйтесь более жесткой губкой. После мытья, пожалуйста, протрите поверхности сухой тряпкой.

Для облегчения чистки Вы можете снять дверь духовки (см. рис. 5). Петли **A** оборудованы фиксаторами **B**. Оба рычага фиксаторов **B** поднимите до упора как показано на рисунке. Закрывая дверцу, найдите положение, в котором она вынимается вверх. Для установки двери обратно, проделайте эту операцию в обратном порядке. После установки дверцы на место не забудьте вернуть рычаги фиксаторов **B** в исходное положение.

С целью удобства чистки на некоторых моделях установлены съемные направляющие для противней и решеток, которые можно снимать для чистки. В этом случае также облегчается доступ для очистки боковых поверхностей внутри духовки.

## ДУХОВЫЕ ШКАФЫ

### Инструкция по установке и эксплуатации

Для снятия направляющих сожмите их в районе удерживающего их фиксатора и надавите вниз, чтобы освободить направляющие от фиксатора. Поднимите направляющие вверх, чтобы их крючки вышли из отверстий в корпусе духовки, и выньте их. Установка направляющих производится в обратном порядке (см. рис. 6).



Рис. 5



Рис. 6

### КАТАЛИТИЧЕСКИЕ ПАНЕЛИ

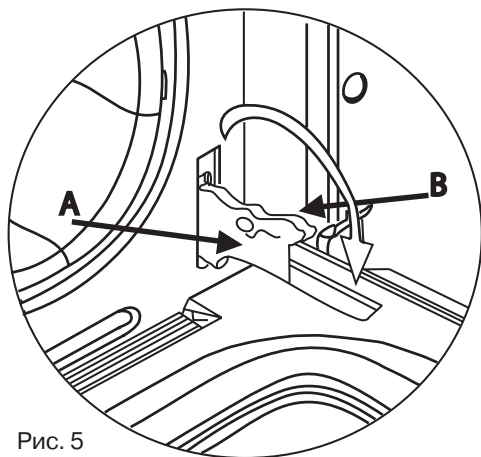
Задняя стенка духовки покрыта слоем самоочищающейся каталитической эмали. Во время работы духового шкафа происходит их само очистка. Однако некоторые сильно пригоревшие пятна могут удаляться только после неоднократного использования духового шкафа.

Остатки приправ и т. п. можно легко удалить мягкой тряпкой или кисточкой.

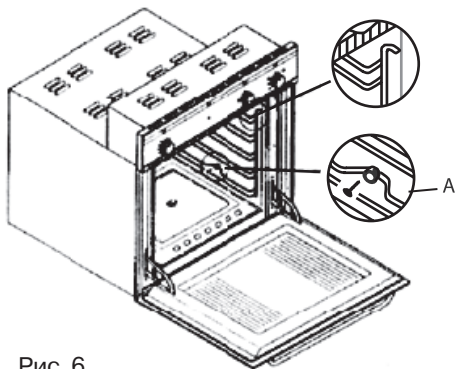
Небольшое изменение цвета эмали не оказывает никакого влияния на способность к самоочистке.

### МОНТАЖ ДУХОВОГО ШКАФА

**Внимание!** Духовой шкаф должен устанавливаться квалифицированными специалистами.

Подключение духового шкафа к электрической сети и все работы с электрическими деталями шкафа должны производиться только при отключенной подаче электроэнергии.

Если духовой шкаф устанавливается в непосредственной близости от других электроприборов, находящихся на кухне, нужно убедиться, что они не мешают друг другу. Перед первым включением убедитесь, что все защитные пленки, используемые при транспортировке устройства, удалены.

Соприкасающиеся с духовым шкафом поверхности кухонной мебели должны выдерживать температуру нагрева до 100°C. В противном случае они могут быть повреждены или деформированы из-за высокой температуры. Для мебели, которая не приспособлена для таких темпе-

**ратур, мы рекомендуем Вам перед монтажом установить на стенки корпуса мебели защитные теплоизолирующие накладки. Эти защитные накладки могут быть заказаны и приобретены Вами в организациях, занимающихся продажами кухонь.**

**Производитель снимает с себя всякую ответственность за ущерб, причиненный людям или имуществу, который явился следствием неправильной установки или ошибочного использования электроплиты.**

Прежде чем приступать к монтажу, убедитесь, что ниша в кухонной мебели, предназначенная для установки Вашего встраиваемого духового шкафа, соответствует размерам, представленным на рис. 7. В нише под духовку между задней стенкой и полкой, на которую будет установлен духовой шкаф, для обеспечения вентиляции духовки должна быть оставлена щель не менее 85 мм. Для предотвращения возможных повреждений и перегрева, должен быть обеспечен зазор позади духовки между духовкой и задней стенкой кухонной мебели не менее 30 мм.

Духовой шкаф может быть установлен в стандартный проем как это показано на рис. 7, как под столешницей, так и в колонне.

Крепление духового шкафа к мебели осуществляется 4 винтами с монтажными шайбами, располагаемыми в специальных отверстиях рамки (см. рис. 8).

Будьте осторожны при установке духового шкафа в проем и не пользуйтесь дверцей в качестве рычага, пользуйтесь специальными транспортировочными ручками.

### ПОДКЛЮЧЕНИЕ К ЭЛЕКТРОСЕТИ

Убедитесь, что напряжение и частота электросети соответствуют требованиям, указанным на заводской табличке, которая находится на нижней правой части лицевой стороны духовки, и видна после открытия дверцы духовки.

Прибор рассчитан на работу от сети 220—230 В~ однофазного тока с частотой 50 Гц.

Электрическая разводка должна иметь контакт заземления.

После подключения и встраивания в кухонную мебель убедитесь, чтобы розетка, используемая для подключения прибора, была легкодоступна.

Прибор поставляется с кабелем электропитания. Кабель электропитания следует оснастить вилкой, выдерживающей указанную на табличке с техническими данными нагрузку.

### ЗАМЕНА ЛАМПЫ

Для освещения внутренней полости духовки применяется специальная высокотемпературная лампа Т 300°С с цоколем E14, мощностью 25 Вт.

#### **ВНИМАНИЕ!**

**Перед заменой лампы выключите электропитание.**

Снимите защитный плафон, выверните перегоревшую лампу. Вместо нее вверните лампу с аналогичными характеристиками. Установите защитный плафон (рис. 9).

# ДУХОВЫЕ ШКАФЫ

## Инструкция по установке и эксплуатации



Рис. 7. Схема по встраиванию духового шкафа

# ДУХОВЫЕ ШКАФЫ

## Инструкция по установке и эксплуатации

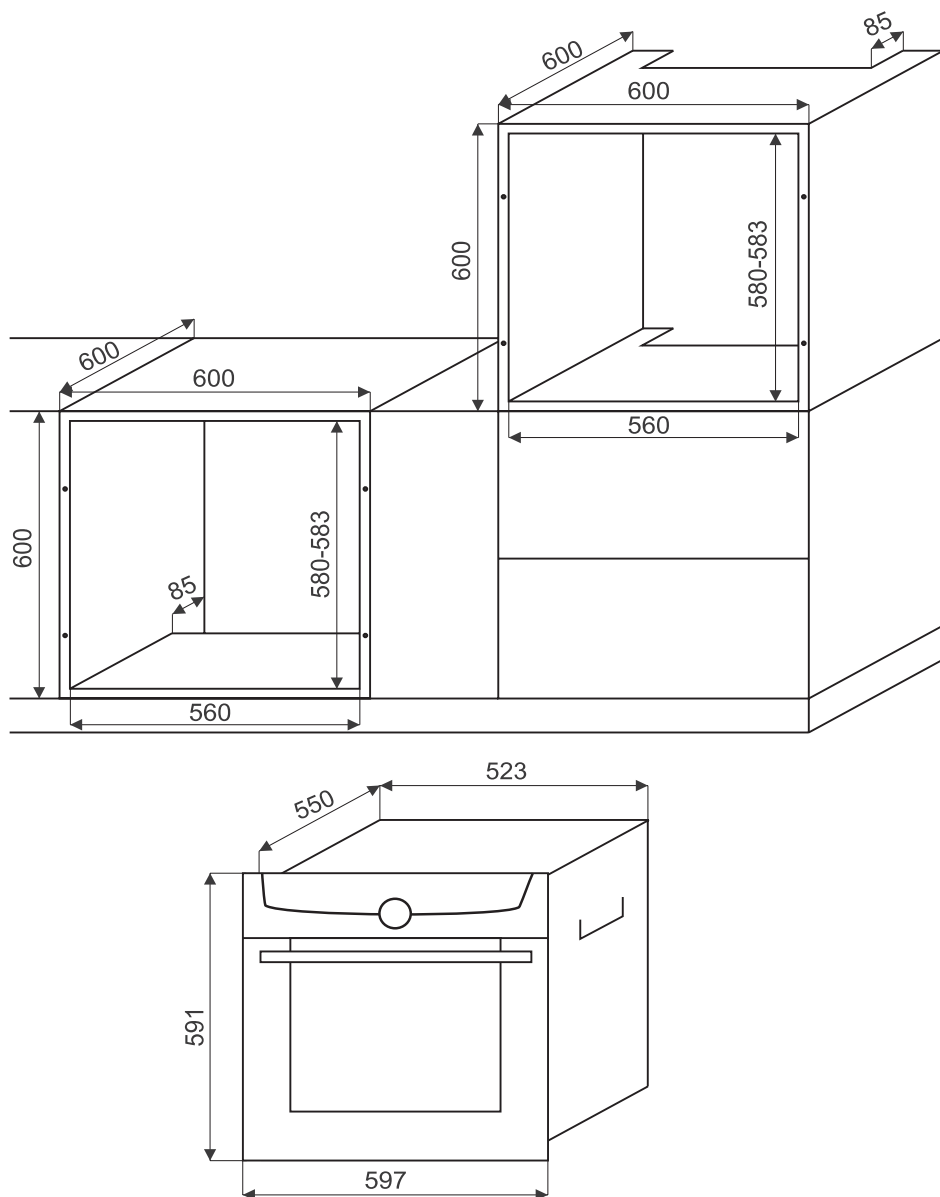

Рис. 8. Крепление духового шкафа к мебели



Рис. 9. Замена лампы

# ДУХОВЫЕ ШКАФЫ

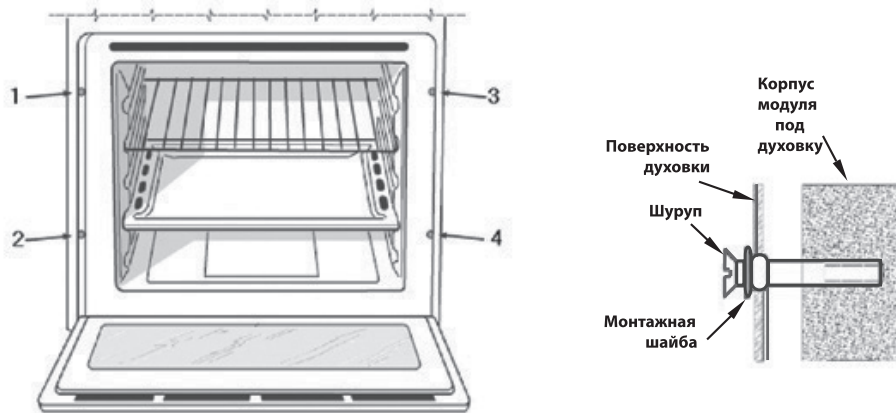
## Инструкция по установке и эксплуатации

### УСТРАНЕНИЕ МЕЛКИХ НЕИСПРАВНОСТЕЙ

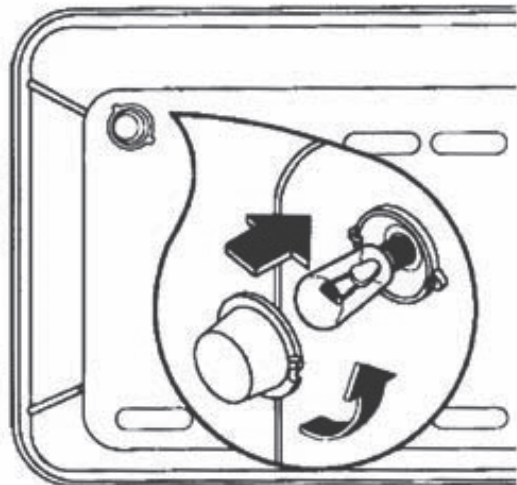
Неисправность	Возможные причины	Указания/Устранение
Духовой шкаф не работает	Сработали предохранители	Проверьте предохранители в электрощите
	Отключено электропитание	Проверьте, есть ли на кухне свет

### ИНФОРМАЦИЯ О СЕРТИФИКАЦИИ ПРОДУКЦИИ

Электрические духовые шкафы, представленные в данной инструкции по эксплуатации, сертифицированы органом по сертификации «ТЕСТБЭТ»

Регистрационный номер в Госреестре – РОСС RU.0001.11МЕ10

Электрические духовые шкафы, представленные в данной инструкции по эксплуатации, соответствуют требованиям по безопасности и ЭМС:

ГОСТ Р 52161.2.6-2006

ГОСТ Р 51318.14.1-2006(Р.4)

ГОСТ Р 51318.14.2-2006(Р.5,7)

ГОСТ Р 51317.3.2-2006(Р.6,7)

ГОСТ Р 51317.3.3-2008



МЕ 10

### УТИЛИЗАЦИЯ ОТСЛУЖИВШЕГО ПРИБОРА

Данное изделие не подлежит утилизации в качестве бытовых отходов. Вместо этого его следует сдать в соответствующий пункт приемки электронного и электрооборудования для последующей утилизации. Соблюдая правила утилизации изделия, Вы можете предотвратить причинение окружающей среде и здоровью людей потенциального ущерба, который возможен, в противном случае, вследствие неподобающего обращения с подобными отходами. За более подробной информацией об утилизации этого изделия просьба обращаться к местным властям, в службу по вывозу и утилизации отходов или в магазин, в котором Вы приобрели изделие.



До момента отправления на утилизацию отслуживший прибор должен храниться в безопасном для детей состоянии.

При подготовке изделия к утилизации следует вытащить сетевую вилку из розетки и привести сетевую кабель и вилку в нерабочее состояние (например, перерезать кабель). Этим Вы исключите возможность несанкционированного пользования изделием.



# ГАРАНТИЙНЫЙ ТАЛОН на изделие «KRONAsteel»

## ОТМЕТКА О ПРОДАЖЕ

Изделие \_\_\_\_\_  
Модель \_\_\_\_\_  
Заводской номер \_\_\_\_\_  
Торговая организация \_\_\_\_\_  
\_\_\_\_\_  
\_\_\_\_\_  
Подпись продавца \_\_\_\_\_

Претензий к внешнему виду, техническому  
состоянию и комплектности изделия не имею

Подпись покупателя \_\_\_\_\_

Изготовитель оставляет за собой право на  
внесение изменений в конструкцию и дизайн.

Дата покупки \_\_\_\_\_

М.П.

### ТАЛОН №3

Изделие \_\_\_\_\_  
Модель \_\_\_\_\_  
Заводской номер \_\_\_\_\_  
Дата покупки \_\_\_\_\_

М.П.

печать / штамп  
торгующей организации

### ТАЛОН №2

Изделие \_\_\_\_\_  
Модель \_\_\_\_\_  
Заводской номер \_\_\_\_\_  
Дата покупки \_\_\_\_\_

М.П.

печать / штамп  
торгующей организации

### ТАЛОН №1

Изделие \_\_\_\_\_  
Модель \_\_\_\_\_  
Заводской номер \_\_\_\_\_  
Дата покупки \_\_\_\_\_

М.П.

печать / штамп  
торгующей организации

Любые претензии по качеству ремонта изделия и деталей рассматриваются только после проверки качества (технического состояния) изделия представителем СЦ.

По прейскуранту СЦ клиентом оплачивается выезд мастера в случае:

- невозможности демонтажа изделия сотрудником СЦ;
- отсутствия заявленного недостатка в процессе проверки изделия;
- отсутствия клиента в назначенное время.

По прейскуранту СЦ клиентом оплачиваются услуги:

- по демонтажу изделия из кухонной мебели для осуществления ремонта изделия, в случае когда произведенная установка не допускает ее снятие (извлечение) без проведения дополнительных работ.

Рекомендуем доверять подключение (установку) изделий только квалифицированным специалистам.

В целях Вашей безопасности, установка изделий, работающих на газе, допускается только специалистами и организациями, имеющими соответствующие лицензии Ростехнадзора.

Сохраняйте квитанции и иные документы о подключении (установке) Вашего изделия в течение срока его эксплуатации.

Центр Технической поддержки  
8 800 700 37 97

[www.krona.ru](http://www.krona.ru)



## ТАЛОН №3

Вид неисправности \_\_\_\_\_

Сервисный центр

М.П.

« \_\_\_\_ » \_\_\_\_\_ 20\_\_ г.

\_\_\_\_\_  
\_\_\_\_\_  
\_\_\_\_\_  
\_\_\_\_\_



## ТАЛОН №2

Вид неисправности \_\_\_\_\_

Сервисный центр

« \_\_\_\_ » \_\_\_\_\_ 20\_\_ г.

\_\_\_\_\_  
\_\_\_\_\_  
\_\_\_\_\_  
\_\_\_\_\_



## ТАЛОН №1

Вид неисправности \_\_\_\_\_

Сервисный центр

« \_\_\_\_ » \_\_\_\_\_ 20\_\_ г.

\_\_\_\_\_  
\_\_\_\_\_  
\_\_\_\_\_  
\_\_\_\_\_



## УСЛОВИЯ ОБСЛУЖИВАНИЯ

Данный талон дает право на бесплатный ремонт изделия в течение 12 месяцев со дня продажи. Обслуживание производится в авторизованных сервисных центрах (СЦ) на территории России (см. список адресов и телефонов). Неисправные узлы изделий в гарантийный период бесплатно ремонтируются или заменяются новыми. Решение вопроса о целесообразности их замены или ремонта остается за Сервисным центром. Бесплатному ремонту подлежат изделия, использующиеся только в бытовых (семейных, домашних) целях. Использование изделия не по назначению, а так же промышленное использование, и подобное по нагрузке, не предусмотрено. Срок службы изделия составляет 7 (семь) лет.

### **Бесплатное обслуживание осуществляется при соблюдении следующих условий:**

- в талоне должны быть заполнены следующие графы:

изделие, модель, заводской номер, торгующая организация, дата покупки;

- талон должен иметь четко различимый штамп (печать) и подпись продавца, включая отрывные талоны;

**Сервисный центр не несет какой-либо ответственности за любой возможный ущерб, нанесенный потребителю или его имуществу, и не производит бесплатный ремонт в следующих случаях:**

- ремонта не уполномоченными на то лицами, разборки изделия, изменения конструкции и непредусмотренных инструкцией вмешательств;

- несоблюдения правил эксплуатации, указанных в инструкции по эксплуатации изделия;

- несоблюдение правил установки;
- использование воздуховода диаметром менее, указанного в инструкции по эксплуатации, и наличия преград для свободного прохождения воздуха в канале;
- замены комплектующих и расходных материалов (осветительных ламп, угольных фильтров и т.д.);
- использования расходных материалов не надлежащего качества;
- неисправностей и повреждений, вызванных экстремальными условиями (пожар, стихийные бедствия и т.д.);
- воздействия воды и растворов на механические и электрические элементы изделия;
- небрежного хранения и/или небрежной транспортировки;
- повреждений (отказов) техники или нарушение её нормальной работы, вызванных животными или насекомыми;
- попадания во внутренние рабочие объемы посторонних предметов;
- включения в сеть с недопустимыми параметрами (ГОСТ 13109-97);
- использования изделия в целях, для которых оно не предназначено.

**Сервисный центр не принимает претензий по поводу:**

- механических повреждений (царапины, трещины, сколы);
- потери товарного вида вследствие применения химических и абразивных веществ;
- термических, механических повреждений, повреждений электрических компонентов, возникших вследствие эксплуатации неисправного изделия;
- невозможности демонтажа изделия сотрудником СЦ (сложный демонтаж адресуется организации, производившей установку)

### **Внимание!**

Настоящая гарантия осуществляется только при наличии правильно заполненного гарантийного талона и оригинала товарного чека с указанием даты продажи. Список сервисных центров может быть изменён без предварительного уведомления.

## АВТОРИЗИРОВАННЫЕ СЕРВИСНЫЕ ЦЕНТРЫ

Информацию о действующих сервисных центрах Вы можете узнать на сайте [www.krona.ru](http://www.krona.ru) или по телефону Центра технической поддержки 8 800 700 37 97

№ п/п	Город	Название	Индекс	Адрес	Телефон
1	Архангельск	ИП Сергушов А.И. (СЦ «Мир»)	163045	ул. Гагарина, д. 1	(8182) 27-55-10, 27-60-66
2	Архангельск	ООО «Архсервис-центр»	163046	ул. Воскресенская, д. 85	(8182) 66-18-66, 65-90-71
3	Астрахань	ИП Савин Н.К.	414014	ул. Сен-Симона, д. 42, оф. 26	(8512) 38-28-67, 38-35-84
4	Барнаул	СЦ «Региональный Сервисный центр»	656044	ул. Попова, д. 55	(3852) 48-50-67, 48-50-94
5	Биробиджан	ООО Сервис-центр	679016	ул.Биршоссе 2км,д.23А	( 42622) 23-2-21
6	Благовещенск	ООО «Фирма ОЛАКС»	675000	ул. Ленина, 27	(4162) 522-000; 524-000.
7	Брянск	ООО «МТК-Сервис»	241037	ул. Красноармейская, д. 170	(4832) 75-68-42
8	Брянск	ООО Рембытаппарат	241011	Кропивницкого д.27	(4832) 64-57-16
9	Бугуруслан	ООО «Альфа»	461630	Краснознаменная д. 92	(35352) 2-74-19, 922-802-21-58
10	Великий Новгород	ООО «Армос Сервис»	173003	ул. Б. Санкт-петербургская д. 39 стр. 11	(8162) 782-831; 782-830
11	Владивосток	ИП Корнейчук Н.А.	690014	Народный пр-т, д. 43/2	(4232) 42-90-10, 43-61-33
12	Владимир	ООО «Рост-Сервис»	600031	ул.Юбилейная, д. 60	(4922) 30-50-55, 21-44-24
13	Волгоград	ИП Ершов Д.В.	400001	Рабоче-крестьянская, д. 9, Ворошиловский Дом Быта, 1 этаж.	(8442) 55-18-20
14	Волгоград	ООО «Толиман»	400007	ул. Кузнецова д.49	(8442) 27-05-06, 27-05-07
15	Вологда	СЦ ИП Коновалов С.А.	160022	Пошехонское шоссе ба	(8172) 71-81-29, 71-59-69
16	Вологда	ООО « Мастер-Вологда»	160029	ул.Мира,42	(8172) 76-96-70
17	Воронеж	ООО «Технопрофсервис»	394026	Пр-т Труда, д. 91	(4732) 46-31-79
18	Грозный	ООО «Чеченхолод»	364051	Розы Люксембург д.10 оф.4	(8712) 22-46-30 8-928-64-09-164
19	Гусь-Хрустальный	ООО «Супер-Сервис»	601503	ул. Менделеева, д.25	8 (49241) 3-30-00
20	Екатеринбург	ООО «Солитон-мастер»	620034	ул. Бебеля, д.17	(343) 245-78-58, 353-67-65, 269-84-86
21	Екатеринбург	ООО «Норд-Сервис 1»	620057	ул. Донская, д. 31	(343) 335-74-05, 335-38-54
22	Иваново	ООО «Луч-Сервис»	153024	ул. Заводская, д. 13	(4932) 47-29-84
23	Ижевск	ООО «РИТ-Сервис»	426000	ул.М.Горького, д.162	(3412) 43-20-39; 43-07-52; 43-06-67
24	Ижевск	ООО « ДС»	426000	ул.К.Маркса,393	(3412) 43-16-62
25	Иркутск	ООО «Комту-сервис центр»	66007	ул.Партизанская 46А	(3952) 208-902, 222-732
26	Йошкар-Ола	ИП Бешкарева С.В. (СЦ «Мидас»)	424000	ул. Советская , д. 173	(8362) 45-73-68, 41-77-43
27	Йошкар-Ола	ООО «Позитрон»	424000	ул. Гагарина, д. 7	(8362) 66-06-61, 42-23-89
28	Казань	ООО «Профи-Сервис»	420034	ул. Декабристов, д. 113	(843) 518-09-99; 518-12-44
29	Казань	ООО «Городской Сервисный Центр «Атремонтируем все»	420000	ул. Краснокошайская, д. 92	(843) 555-49-32, 555-49-92
30	Калининград	ООО «РемТехСервис»	236029	ул. Судостроительная, д. 75	(4012) 30-38-00

31	Калуга	ООО «Престиж Сервис»	248000	Азаровская д.26, Герцена д. 16 Б.	(4842) 51-22-34
32	Каменск-Уральский	СЦ «Наш Сервис»	623409	Ленина д.95	(3439) 37-02-03 (950) 547-10-15
33	Камчатка	ООО «Сервис - ДВ»	693008	Коммунистический проспект ,21	8 (4242) 760-666, 76-06-06, 42-99-54, 42-98-32
34	Кемерово	ООО «Сервисный центр Ма- стерь»	650024	ул. В. Волошиной, д. 4	(3842) 38-19-43, 38-19-91
35	Кемерово	ВК-Сервис (ИП Кукченко Н. В.)	650099	пр. Октябрьский, д. 53/2	(3842) 35-39-67
36	Киров	ООО «ВГК-сервис»	610035	ул. Базовая, д. 8	(8332) 25-19-83, 25-84-68
37	Киров	ООО «ТВКОМ»	610001	Октябрьский пр-т, д. 116 а	(8332) 54-20-64
38	Комсомольск-на-Амуре	ИП Касаткин П.Р	681035	ул.Юбилейная 10/3	(4217) 27-50-91
39	Кострома	АСЦ «Кристалл Быт Сервис» (ИП Молодкин В.Л.)	156002	ул. Федосеева, д. 22 а	(4942) 300-107, ф. 51-80-73
40	Краснодар	ИП Чухмарь А.В.	350075	ул. Селезнева, д. 76	(861) 231-35-75, 8-918-35-65-775
41	Краснодар	ООО «Кубаньрембыттехуслуги»	350000	ул. Северная, д. 237/А	(8612) 55-46-72
42	Красноярск	ИП Ипатюк О.В. (АСЦ «ТЕХНО- БЫТ»)	660048	ул. Калинина, д. 47В, оф. 210	(3912) 40-92-82, 94-42-63
43	Красноярск	ООО «ДОН-ТВ СЕРВИС»	660075	ул. Железнодорожников, д. 11	(3912) 21-46-51, 20-58-85
44	Курган	ТП-Сервис	640020	ул. Красина, д. 41	(3522) 45-87-54
45	Курск	Сунцов А. Г.	305044	ул. Л. Толстого, д. 9	(4712) 52-13-40
46	Липецк	ООО «Эксперт-Сервис»	398035	ул. Звездная, д. 16/2	(4742) 31-90-82
47	Махачкала	ИП Джабраилов Р.Р.	367000	ул. Астемирова, д. 28	(8722) 69-59-59, 93-46-26
48	Миасс	ООО «ТД «Миасские Кухни»	456318	пр-т Октября, д. 18	(3513) 54-93-49, 54-87-07, 53-00-08
49	Москва	ООО «Союз бытсервис»	129223	Москва, Монтажная д.9	(495) 462-55-91, 506-11-66
50	Москва	ООО «Сервико»	111395	ул. Красный Казанец, д. 6/4, ком. 2	(495) 508-79-63, 972-50-52
51	Москва	ООО «М.Б.Сервис»	127299	ул.Ленинградское шоссе д.35	(495) 797-91-13, 797-26-67
52	Москва	ООО Мир и сервис	117405	Варшавское шоссе д.143 а	(495) 744-0014
53	Московская обл., г. Ивантеевка	ООО «Берингов пролив Сервис»	141280	ул. Толмачёва, д. 27, стр. 3	(495) 500-05-60
54	Московская обл., г. Ногинск	ИП Запышный А.И.	142400	ул. 3 Интернационала, дл. 175 «РЕМБЫТТЕХ- НИКА»	(49651) 9-32-02, 8-906-033-11-16
55	Московская обл., г.Коломна	ПБЮЛ Варенова Е.В. («Идеал-Сервис»)	140414	ул. Цементников, д. 7	(4966) 13-90-41
56	Московская область, г. Троицк	ИП Кочкин	142190	Сиреневый бульвар, д. 7 пав. 18	(495) 749-58-08 8-903-549-58-08
57	Мурманск	ИП Порохов А.О. «W.E.S.»	183038	ул. Сафонова, д. 15А, оф. 3	(8152) 78-20-80
58	Н. Новгород	ИП Попов Д.В.	603093	ул. Деловая, д. 1, оф. 27	(831) 296-25-78, 80
59	Набережные Челны	ООО «Комплексные Системы Плюс»	423827	ул. 40 лет Победы, д. 67А (к-с 52/11А)	(8552) 59-23-58, 36-45-90
60	Нальчик	ООО «Альфа-сервис»	360000	пр.Ленина,24	(8662)772-878

61	Нижевар-товск	Ип Шахматов Н.Г	628600	ул.Пионерская,30-а	( 3466) 56-68-13, 53-03-60, 64-22-63, 8-922-255-68-13
62	Нижний Новгород	ИП Домнин В.Л.	603136	ул. Ванеева д.6	(831) 411-70-61, 441-70-62
63	Нижний Новгород	ИП Корытина М.В.	603146	ул. Заярская, д. 18	(8314) 16-31-51
64	Нижний Новгород	СЦ Бытовая автоматика (ИП Зорькин А.Я.)	603086	Бульвар Мира, д. 16	(8312) 61-88-50
65	Новосибирск	ООО «Сибирский Сервис»	630100	ул. Котовского, д. 10/1	(383) 292-47-12, 335-55-60
66	Новосибирск	ООО «Эн-студио»	630132	ул. Железнодорожная, д. 14	(3832) 63-76-37, 21-42-16
67	Новосибирск	ООО « Транссервис-Новосибирск	630084	ул.Новая Заря д.2А	(383) 271-14-50, 271-14-45, 271-14-46
68	Новый Уренгой	ИП Санжара Н.В	629300	ул.Таежная,182	(34949) 22-904, 22-699, 8-922-055-85-77
69	Норильск	СЦ Сфера ИП Полев С.В	663318	ул.Орджоникидзе, 10 офис. 354	( 3919) 32-56-99
70	Обнинск	ООО «Радиотехника»	249037	пл. Треугольная, д. 1	(48439) 6-44-14
71	Омск	ООО «Сервис Бытовой Техники»	644006	ул. 16 Военный городок д.374	(3812) 46-77-73 8-913-964-56-26
72	Омск	ООО «Бытсервис»	644007	ул. Чернышевского, д. 2, корп.8	(3812) 24-99-64
73	Орёл	ООО « Феникс Электроникс	302000	ул. 8 марта, д. 25	(4862) 40-86-82, 40-86-81
74	Орск	ИП Бердников В.В.	462411	ул. Станиславского, 32А	(3537) 35-69-89, 35-13-18
75	Пенза	СЦ Телесервис	440000	ул.Мирская,17	8412-940445
76	Пермь	ООО «Мария-М»	614107	ул. Лебедева, д. 8	(342) 263-03-27, 263-02-22
77	Пермь	ООО «Сатурн-Сервис»	614066	бульвар Гагарина, д. 24	(342) 228-0-228
78	Пятигорск	Техно-Сервис (ИП Машко А.Е.)	357528	ул. Ермолова, 12	(928) 225-95-85 (8793) 318-416
79	Петрозаводск	ООО «Альфа-Сервис Плюс»	185005	наб. Гюллинга, д. 13	(8142) 63-20-04, 63-63-20
80	Псков	ООО «МиниМакс»	180016	Рижский пр-т, д. 49	(8112) 72-13-90
81	Ростов-на-Дону	Поиск-Сервис	344006	ул. 50 лет Ростсельмаша, д.1	(863) 255-20-26; 255-20-27; 255-20-17; 255-2018
82	Ростов-на-Дону	ООО «ТРАНССЕРВИС-Ростов»	344033	ул. Красноармейская, д. 157	(863) 299-65-36, 299-65-37,299-65-38
83	Рязань	ООО «Арктика - Сервис»	390046	ул. Яхонтова, д. 19	(4912) 21-57-20
84	С.-Петербург	ООО «Мойдодыр»	196128	Новоизмайловский проспект д.4	( 812) 346-90-02
85	С.-Петербург	ООО «Инарис-Сервис»	194017	ул. Дрезденская, д. 4, кор. 1	(812) 554-38-36
86	С.-Петербург	ООО «Точно в срок»	196105	ул. Свиаборгская , д. 10	(812) 368-22-05
87	С.-Петербург	ООО РТЦ «Совинсервис»	193144	Суворовский пр-т, д. 35	(812) 275-01-21, 275-05-71, 275-05-56
88	Самара	ИП Идрисов Д.Р.	443013	ул. Дачная, д. 28	(846) 267-50-45, 977-77-27
89	Саранск	ООО « Сарансктехприбор-сервис	430000	ул.Б.Хмельницкого, д.44	(8342)24-22-55,23-29-23
90	Саратов	ООО «Эл-Сервис»	410003	Волочаевский проезд, д.3	(8452) 48-61-13, 33-36-08
91	Саратов	ООО «Сар-сервис»	410600	4-ый Вакуровский пр-д, д.4.	(8452) 51-00-99, 20-03-85
92	Серпухов	ТЦ «Топаз» ИП Чиков М.Э.	142211	1-ая Московская, д. 44	(4967) 35-43-00

93	Сланцы	ООО Завод Сланцы	118560	Кирова д.30	(81374) 21-183
94	Смоленск	ООО ПП «Глайс»	214025	ул. Н-Неман, д. 35	(4812) 64-02-42
95	Сосновый Бор	ООО «РБТ»	188544	ул. Солнечная, д.35 А	8-(813-69)4-91-03, (921) 763 41 03
96	Сочи	ООО «ДЭЛ»	354068	ул. Донская, д. 50А	(8622) 55-01-08
97	Ставрополь	ООО «Техно-Сервис»	355044	ул. 7-я Промышленная, д. 6	(8652) 39-30-30, 39-55-30
98	Старый Оскол	ООО «Каприз»	309530	ул. Октябрьская, д. 5А	(4725) 22-05-41 ф. (4725) 22-15-59
99	Сургут	ООО «АСЦ Интерсервис» (ИП Олейник)	628405	пр. Комсомольский, д. 44, кор. 2	(3462) 25-25-63, 25-69-70
100	Сызрань	ООО «Сервис-электро	446001	Переулок Достоевско- го д. 7	(8464) 91-06-92
101	Сыктывкар	ООО «Атлант-Сервис»	167000	ул. Южная, д. 7	(8212) 200-286
102	Тамбов	ООО ТТЦ «Атлант-Сервис»	392000	ул. Московская, д. 23а	(4752) 72-66-56
103	Тверь	Весы-Веста	170001	ул. Спартака, д. 50	(4822) 42-33-89
104	Тольятти	ООО «Волга техника +»	445022	бульвар 50 лет Октября д.26	(8482) 22-71-85, (8482) 22-72-41
105	Томск	ООО «Главбытсервис»	634021	ул. Некрасова, д. 12	(3822) 26-64-62, 44-03-07, 26-68-65
106	Тула	ООО «Бытовая-Техника»	300004	ул. Кутузова, 24 / Р.Зорге, 25	(4872) 41-90-30, 41-55-52, 36-19-17, 32-56-06
107	Тюмень	ООО» Тюменские Компьютерные Сети»	625023	ул. Энергетиков, д. 43	(3452) 70-14-14, 41-59-10
108	Тюмень	ООО «Евросервис»	625035	проезд Геологоразвед- чиков, 33	(922) 263-10-03 (3452) 97-82-52
109	Тюмень	ООО «АВИКОМ»	625023	Пржевальского д.36 оф.148	8(3452) 73-21-06 ; 73-84-43
110	Улан-Удэ	ИП Каплин А.В.	670002	ул. Сибирская, д. 16	(3012) 44-28-73
111	Ульяновск	И.П. Трошин К.К.	432000	с. Баратаевка ул. Мира д.34	(964) 856-78-57
112	Ульяновск	ИП Сталповских	432010	Тимуровская д.8	8 (9510) 98-26-19, 8 (8422) 55-35-03
113	Ульяновск	ИП Беляев В. А.	432017	ул. К. Либкнехта д. 6 кв. 31	(8422) 412356
114	Уфа	ООО «УралТехноСервис»	450077	ул. Чернышевского, д. 88	(347) 279-90-70
115	Хабаровск	ООО «Контур-Сервис»	680045	ул. Юности, 34Б	(4212) 75-21-36, 701-000, 752-136
116	Ханты- Мансийск	ИП Климин А.А.	628007	ул. Мира, д. 120, к. 4	(3467) 32-64-99
117	Чебоксары	ИП Имайкина Л.М. (АСЦ «Белая Техника»)	428018	ул. Пирогова, д. 20	(8352) 42-09-00, 43-12-11
118	Чебоксары	ООО «Мастер-сервис-Ч»	428000	ул. Урукова, д. 19	(8352) 46-09-39
119	Челябинск	ООО ТТЦ «Рембыттехника»	454008	ул. Производственная, д. 8Б	(351) 771-18-11, 771-18-22, 771-18-33, 771-18-44
120	Челябинск	ООО «Электрон - Н»	454112	ул. Проспект Победы, д. 302	(351) 7410152
121	Череповец	ООО «Пионер Сервис»	162600	ул. Архангельская, д. 46	(8202) 28-69-94, 54-19-22
122	Чита	ООО «Архимед»	672010	ул. Анохина, д.10	(3022) 36-47-04
123	Южно- Сахалинск	ООО «Сервис - ДВ»	693008	Коммунистический проспект ,21	8(4242) 760-666, 76-06-06, 42-99-54, 42-98-32
124	Ярославль	ООО «Трио - Сервис»	150014	ул. Угличская, д. 12	(4852) 25-94-83

# ДУХОВЫЕ ШКАФЫ

Инструкция по установке и эксплуатации

**ДЛЯ ЗАМЕТОК**

# ДУХОВЫЕ ШКАФЫ

Инструкция по установке и эксплуатации

**ДЛЯ ЗАМЕТОК**



[www.krona.ru](http://www.krona.ru)

тел.: 8 800 700 37 97