

---

## Содержание

Указания по безопасности, 3

Защита окружающей среды, 5

Декларация о соответствии, 5

Настройка печи, 6

Указания по использованию, 7

Поиск и устранение неисправностей, 11

Указания по установке, 12

# УКАЗАНИЯ ПО БЕЗОПАСНОСТИ

RU

## ОБЯЗАТЕЛЬНО ПРОЧТИТЕ И СОБЛЮДАЙТЕ

Прежде чем пользоваться прибором, прочтите данную инструкцию по безопасности.

Сохраняйте ее для возможности консультаций в будущем.

В настоящей инструкции и на самом приборе содержатся важные указания по безопасности. Их необходимо прочесть и выполнять постоянно.

Изготовитель снимает с себя всякую ответственность за последствия несоблюдения настоящих указаний по безопасности, ненадлежащего использования прибора или неправильные рабочие настройки на пульте управления.

## УКАЗАНИЯ ПО БЕЗОПАСНОСТИ

Не допускайте к прибору детей раннего (0-3 лет) и дошкольного (3-8 лет) возраста без постоянного наблюдения со стороны взрослых.

Дети, начиная с 8-летнего возраста, лица с ограниченными физическими, сенсорными или умственными способностями и лица, не имеющие достаточных знаний и навыков, могут пользоваться прибором только под присмотром или после того, как получат указания по безопасному использованию прибора и осознают имеющиеся опасности. Не позволяйте детям играть с прибором. Дети не должны осуществлять чистку и уход за прибором без надзора со стороны взрослых.

**ВНИМАНИЕ:** Во время использования прибора его доступные части нагреваются до высоких температур: не допускайте к прибору детей младше 8 лет без постоянного наблюдения со стороны взрослых.

**ВНИМАНИЕ:** Не касайтесь нагревательных элементов и внутренних поверхностей: опасность ожога.

Не оставляйте прибор без присмотра во время сушки продуктов.

Прибор допускает использование термошупа. Используйте термошуп, рекомендованный для данной модели печи.

**ВНИМАНИЕ:** Если дверца или ее уплотнители были повреждены, не используйте печь, пока она не будет отремонтирована квалифицированным специалистом.

**ВНИМАНИЕ:** Жидкости и другие продукты питания нельзя нагревать в герметичных упаковках, поскольку они могут взорваться. Микроволновая печь предназначена для

разогрева еды и напитков. Сушка продуктов, а также нагрев грелок, тапочек, губок, мокрых тканей и т.п. могут создать опасность травмы, возгорания или пожара.

При разогреве пищи в пластиковых или бумажных емкостях, следите за печью, поскольку существует риск воспламенения. СВЧ нагрев напитков может привести к задержанному взрывообразному вскипанию, поэтому при обращении с емкостями, содержащими жидкости, необходимо соблюдать осторожность.

Во избежание ожогов перемешивайте или встряхивайте содержимое бутылочек для кормления и баночек с детским питанием. Проверяйте их температуру перед употреблением.

Яйца в скорлупе и цельные яйца, сваренные вкрутую, нельзя разогревать в микроволновых печах, поскольку они могут взорваться, в том числе после завершения СВЧ нагрева.

Используйте только такую посуду, которая пригодна для микроволновой печи.

В случае дымления отключите прибор или выньте вилку из розетки. Не открывайте дверцу – так пламя погаснет быстрее.

Не пользуйтесь микроволновой печью для приготовления в фритюре, поскольку при этом невозможно контролировать температуру масла.

Держите одежду и другие горючие предметы вдали от прибора, пока все его части полностью не остынут.

Нагретые до высокой температуры жиры и масла могут легко воспламениться. Будьте осторожны при приготовлении блюд с большим количеством жира или масла, а также при добавлении в блюда спиртосодержащих напитков (ром, коньяк, вино): опасность пожара.

Для извлечения кастрюль и других принадлежностей наденьте кухонные рукавицы. Старайтесь не прикасаться к нагревательным элементам.

По окончании приготовления открывайте дверцу с особой осторожностью, обеспечив постепенный выпуск горячего воздуха или пара.

Не закрывайте отверстия для вывода горячего воздуха на передней стороне печи.

## РАЗРЕШЕННОЕ ИСПОЛЬЗОВАНИЕ

**ОСТОРОЖНО:** Данный прибор не

предназначен для работы с управлением от внешнего таймера или дистанционного пульта.

Данный прибор предназначен для использования в быту, а также в следующих случаях:

- в помещениях, используемых под служебную кухню в магазинах, офисах и иных местах работы;
- на фермах;
- в номерах отелей, мотелей и прочих жилых помещениях;
- в заведениях, предоставляющих жилье и завтрак.

Данный прибор предназначен только для бытового непрофессионального применения. Запрещается использовать прибор вне помещений.

Не храните взрывоопасные и легковоспламеняющиеся предметы, такие как аэрозольные баллончики, не размещайте и не используйте бензин и другие легковоспламеняющиеся вещества внутри или вблизи от прибора: это может привести к пожару при случайном включении прибора. Запрещается использовать прибор для любых других целей (например, для обогрева помещений).

## УСТАНОВКА

Для перемещения и установки прибора требуется участие двух или более человек.

При распаковке и установке прибора работайте в защитных перчатках.

Прибор является встраиваемым. Не используйте его как отдельное устройство.

Установка и ремонт прибора должны выполняться квалифицированным специалистом в соответствии с инструкциями производителя и действующими местными нормами по безопасности. Запрещается ремонтировать или заменять части прибора, за исключением случаев, особо оговоренных в руководстве пользователя.

Дети не должны участвовать в операциях установки. Не допускайте детей к прибору во время установки. Держите упаковочные материалы (пластиковые пакеты, пенопласт и т.п.) вне доступа детей во время и после установки.

После распаковки прибора проверьте его на предмет возможных повреждений во время транспортировки. В случае обнаружения

проблем обращайтесь к продавцу или в ближайший сервисный центр.

Перед выполнением любых операций по установке отключите прибор от электросети. При установке соблюдайте осторожность, чтобы не повредить сетевой шнур корпусом прибора.

Не включайте прибор до завершения установки.

После завершения установки доступ к нижней части прибора должен быть невозможен.

Прежде чем встраивать прибор, выполните все работы по вырезке необходимых отверстий в кухонной мебели, тщательно удалите все стружки и опилки.

Соблюдайте минимальное расстояние между столешницей и верхним краем печи.

Снимайте печь с основания из пенопласта непосредственно в момент установки.

Не устанавливайте прибор за декоративной дверцей – опасность пожара.

После распаковки прибора убедитесь в том, что дверца прибора плотно закрывается.

В случае обнаружения проблем обращайтесь к продавцу или в ближайший сервисный центр.

## ЭЛЕКТРИЧЕСКАЯ БЕЗОПАСНОСТЬ

Согласно действующим правилам безопасности при установке прибора необходимо использовать многополюсный выключатель с расстоянием между разомкнутыми контактами не менее 3 мм. Прибор должен быть заземлен.

Поврежденный сетевой шнур следует заменить шнуром такого же типа. Замена сетевого шнура должна выполняться квалифицированным специалистом в соответствии с инструкциями производителя и действующими местными нормами по безопасности. Обратитесь в авторизованный сервисный центр.

Для прибора должна иметься возможность отключения от электросети посредством отсоединения вилки от розетки (если к ней есть доступ) или при помощи многополюсного выключателя, устанавливаемого до розетки в соответствии с национальными стандартами электрической безопасности.

Паспортная табличка находится с передней стороны печи (видна при открытой дверце). В случае необходимости замены сетевого шнура обратитесь в авторизованный сервисный центр.

Если имеющаяся вилка не подходит к розетке, обратитесь к квалифицированному специалисту.

Сетевой шнур должен иметь достаточную длину для того, чтобы после встраивания прибор мог быть без труда подключен к выходу электрической сети. Не тяните за сетевой шнур.

Не используйте удлинители, разветвители и переходники.

Не пользуйтесь прибором, если у него повреждены сетевой шнур или вилка, если он не работает должным образом или был поврежден вследствие удара или падения. Держите шнур вдали от горячих поверхностей. После завершения установки электрические компоненты должны стать недоступны для пользователя.

Не прикасайтесь к прибору мокрыми руками или другими частями тела. Не пользуйтесь прибором, будучи разутыми.

### ЧИСТКА И УХОД

Не используйте пароочистители.

**ВНИМАНИЕ:** Во избежание поражения электрическим током отключите прибор перед заменой лампы.

Не используйте абразивные чистящие средства и острые металлические скребки для чистки стекла дверцы прибора: они могут поцарапать поверхность, что впоследствии может привести к растрескиванию стекла.

**ВНИМАНИЕ:** Лица, не обладающие достаточной технической квалификацией, подвергают себя опасности в случае выполнения обслуживания или ремонта прибора со снятием кожухов, предохраняющих от воздействия микроволнового излучения.

При отсутствии регулярной чистки качество рабочей поверхности печи может ухудшиться, а это в свою очередь может неблагоприятно повлиять на срок службы прибора и, возможно, привести к ситуации, опасной для здоровья пользователя.

Печь необходимо регулярно чистить, удаляя любые остатки продуктов.

При выполнении чистки и обслуживания прибора работайте в защитных перчатках. Перед выполнением любых операций по обслуживанию отключите прибор от электросети.

Перед началом чистки или обслуживания дайте прибору остыть.

## ЗАЩИТА ОКРУЖАЮЩЕЙ СРЕДЫ

### УТИЛИЗАЦИЯ УПАКОВОЧНОГО МАТЕРИАЛА

Упаковочный материал допускает полную вторичную переработку, о чем свидетельствует символ . Различные части упаковки должны быть утилизированы в полном соответствии с действующими местными нормами по утилизации отходов.

### УТИЛИЗАЦИЯ БЫТОВЫХ ПРИБОРОВ

При утилизации прибора приведите его в нерабочее состояние, срезав сетевой шнур и сняв дверцы и полки (при наличии), так чтобы дети могли не оказаться заблокированными внутри.

Данный прибор изготовлен из материалов, пригодных к переработке  или повторному использованию. Утилизируйте прибор в соответствии с местными правилами утилизации отходов.

Дополнительную информацию о правилах обращения с электробытовыми приборами, их утилизации и переработке можно получить в соответствующих государственных органах, службе сбора бытовых отходов или в магазине, где был приобретен прибор.

Данный прибор несет маркировку в соответствии с Европейской Директивой 2012/19/ЕС по утилизации электрического и электронного оборудования (WEEE). Обеспечивая правильную утилизацию изделия, вы помогаете предотвратить потенциальные негативные последствия для окружающей среды и здоровья человека.



Символ  на самом изделии или в сопроводительной документации указывает, что при утилизации данного изделия с ним нельзя обращаться как с обычными бытовыми отходами. Вместо этого, его следует сдать на переработку в соответствующий пункт приема электрического и электронного оборудования.

## ДЕКЛАРАЦИЯ О СООТВЕТСТВИИ

Данный прибор был разработан, изготовлен и выпущен в продажу в соответствии с требованиями следующих Европейских Директив: LVD 2014/35/EU, EMC 2014/30/EU и RoHS 2011/65/EU.

Настоящий прибор, предусматривающий контакт с пищевыми продуктами, соответствует требованиям Европейского Регламента № 1935/2004.

Данный прибор отвечает требованиям к экодизайну Европейских Регламентов ЕС 65/2014 и 66/2014 в соответствии с Европейским стандартом EN 60350-1.

# НАСТРОЙКА ПЕЧИ

RU

## Наименование частей и принадлежностей печи

Извлеките печь и все комплектующие из картонной коробки. Выньте комплектующие из камеры печи. Ваша печь поставляется в комплекте со следующими принадлежностями:

Стеклопанель	1
Кольцо поворотного механизма	1
Руководство пользователя	1

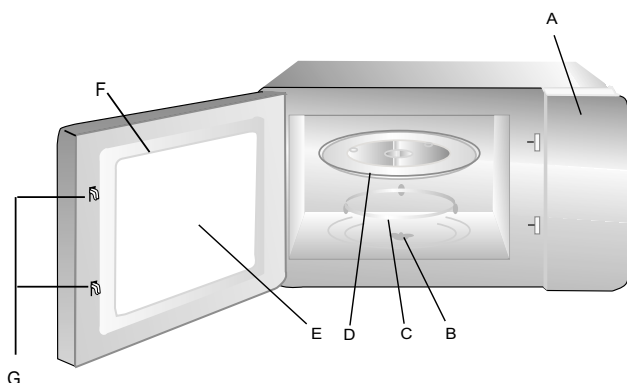

- A) Панель управления
- B) Ось поворотного механизма
- C) Кольцо поворотного механизма
- D) Стеклопанель
- E) Окошко
- F) Дверца
- G) Замки дверцы с системой защитного выключения

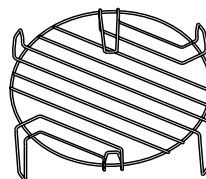

Решетка (только для моделей с грилем)

**В продаже имеется большой выбор кулинарных принадлежностей. Перед покупкой проверяйте их пригодность для микроволновой печи и устойчивость к высоким температурам.**

**Никогда не используйте металлические емкости для приготовления пищи или напитков в микроволновых режимах.**

**Следите за тем, чтобы продукты и посуда не касались внутренних стенок печи.**

**Прежде чем включить печь, убедитесь, что поворотный стол вращается свободно. При установке и извлечении принадлежностей соблюдайте осторожность, чтобы не сдвинуть с места поворотный стол.**



# УКАЗАНИЯ ПО ИСПОЛЬЗОВАНИЮ

RU

Современное электронное управление этой микроволновой печи позволяет выбирать параметры приготовления, которые лучше всего соответствуют вашим потребностям.

## 1. Установка часов



При включении микроволновой печи на дисплее высветятся символы "0:00". Печь подаст однократный звуковой сигнал.

1) Нажмите " / " один раз. на дисплее появится "00:00".

2) Установите цифры часа вращением "". Значение задается в пределах 0--23 (24-часовой формат).



3) Нажмите " / ": цифры минут начнут мигать.

4) Установите цифры минут вращением "". Значение задается в пределах 0--59.

5) Нажмите " / ", чтобы завершить установку часов. Символ ":" начнет мигать.

**Примечание:** 1) Если часы не были установлены, они не будут работать при включении питания прибора.  
2) Если в процессе установки часов нажать "", печь автоматически вернется к ранее имевшимся значениям.

## 2. Кухонный таймер

1) Дважды нажмите " / ", при этом на дисплее отобразится 00:00.

2) Установите время вращением "". (Максимальное время составляет 95 минут.)





3) Нажмите "» для подтверждения выбора.

4) По истечении установленного времени приготовления раздастся пятикратный звуковой сигнал. Если часы были настроены на 24-часовой формате, на дисплее будет отображаться текущее время.

**Примечание:** Часы выполняют только функцию таймера: доступна только функция «сигнал таймера».

## 3. Приготовление в режиме СВЧ



Нажмите "», на дисплее отобразится «P100».

Нажмите несколько раз "» или поверните "", чтобы выбрать требуемую мощность, при этом на дисплее будут отображаться символы «P100», «P80», «P50», «P30» или «P10» при каждом очередном нажатии. Подтвердите выбор нажатием "» и поверните "", чтобы выбрать длительность приготовления в интервале от 0:05 до 95:00.

Нажмите "» еще раз, чтобы начать приготовление.

Пример: Если вы хотите использовать 80% микроволновой мощности и готовить 20 минут, действуйте следующим образом:

1) Нажмите "» один раз: на дисплее появится «P100».

2) Нажмите "» еще раз или поверните "» для выбора 80% микроволновой мощности.





3) Нажмите "» для подтверждения выбора: на дисплее появится «P 80».

4) Вращением "» установите длительность приготовления «20:00».

5) Нажмите "», чтобы начать приготовление.

## 4. Гриль и комбинированный режим. Приготовление

Нажмите "», на дисплее отобразится «G-1», затем нажмите несколько раз

"» или поверните "", чтобы выбрать требуемую мощность, на дисплее отобразится «G», «C-1», «C-2», «C-3» или «C-4» will при каждом очередном нажатии. Затем нажмите "» для подтверждения выбора и поверните "» для

установки времени приготовления "» еще раз, чтобы начать приготовление.

Пример: Если вы хотите использовать мощность гриля и готовить в течение 10 минут, действуйте следующим образом.

1) Нажмите "» один раз, на дисплее отобразится «G-1».

2) Нажмите "» для подтверждения выбора.

3) Вращением "» установите длительность приготовления на «10:00».

4) Нажмите "», чтобы начать приготовление.

**Примечание:** По истечении половины времени приготовления на гриле дважды раздастся звуковой сигнал печи: это нормальная ситуация. Для достижения наилучших результатов приготовления на гриле переверните продукт, закройте дверцу и нажмите "», чтобы продолжить приготовление.

Если не выполнить данного действия, печь продолжит работу.

**Таблица мощности микроволн**

нажимайте ,	1 раз	2 раза	Три раза	4 раза	5 раз 10%
Мощность микроволн	100%	80%	50%	30%	10%

**Примечание: Указания по комбинированному режиму**

Указания	Дисплей	Микроволны	Гриль	Конвекция
1	C-1	•		•
2	C-2	•	•	
3	C-3		•	•
4	C-4	•	•	•

**5. Приготовление в режиме конвекции (с функцией прогрева)**

Режим конвекции позволяет готовить пищу, как в обычной печи. Микроволны при этом не используются. Перед тем, как поместить в печь продукты, ее рекомендуется предварительно прогреть до нужной температуры.

1) Нажмите кнопку «» один раз, начнет мигать символ «130».

2) Продолжайте нажимать «» или поверните «», чтобы выбрать режим конвекции.

**Примечание:** температуру можно установить в диапазоне от 130 до 220 градусов.

3) Нажмите «» для подтверждения выбранной температуры.

4) Нажмите «», чтобы начать прогрев.

При достижении температуры прогрева дважды раздастся сигнал зуммера, напоминающий о необходимости поместить продукты в печь. При этом температура прогрева будет мигать на дисплее.

5) Поместите продукт в печь и закройте дверцу.  
Поверните «», чтобы установить длительность приготовления. (Максимальное время составляет 95 минут.)

6) Нажмите «», чтобы начать приготовление.

**Примечание:**

- Длительность приготовления можно установить только после того, как будет достигнута температура прогрева. Когда она будет достигнута, необходимо открыть дверцу и установить длительность приготовления.
- Если длительность не введена в течение 5 минут, процесс прогрева печи прекращается. При этом раздастся пятикратный звуковой сигнал и печь вернется в режим ожидания.

**6. Приготовление в режиме конвекции (без функции прогрева)**

1) Нажмите «» один раз, на дисплее будет мигать «130».

2) Продолжайте нажимать «» или поверните «», чтобы выбрать режим конвекции.

**Примечание:** температуру можно установить в диапазоне от 130 до 220 градусов.

3) Нажмите «» для подтверждения выбранной температуры.

4) Поверните «» для установки длительности приготовления. (Максимальное время составляет 95 минут).

5) Нажмите «», чтобы начать приготовление.



**7. Приготовление в несколько стадий**

Максимально можно выбрать две стадии приготовления. Если одна из стадий - разморозка, необходимо выбрать первую стадию. После завершения каждой стадии раздастся однократный звуковой сигнал и начнется следующая стадия.

**Примечание:** «Автоматическое меню» и «Прогрев» нельзя выбрать в качестве одной из стадий.

Пример: Если необходимо разморозить продукты в течение 5 минут, а затем готовить на 80% микроволновой мощности в течение 7 минут.

Выполните следующие действия:

1) Дважды нажмите «/» », на дисплее отобразится символ «d-2».

2) Поверните «» и установите длительность разморозки 5 минут.

3) Нажмите «» один раз:

4) Поверните «» и установите 80% мощность микроволн, пока символ «P80» не начнет мигать.

5) Нажмите «» для подтверждения выбора.

6) Поверните «» и установите длительность приготовления 7 минут.

7) Нажмите «», чтобы начать приготовление.



### 8. Ускоренное приготовление



1) В режиме ожидания нажмите кнопку «» для приготовления на 100% мощности в течение 30 секунд. При каждом нажатии на эту кнопку длительность увеличивается на 30 секунд. Максимальное время приготовления составляет 95 минут.

2) В режимах микроволн, приготовления на гриле, конвекции, в комбинированном режиме и в режиме разморозки в зависимости от веса нажмите кнопку «» для приготовления на 100% мощности в течение 30 секунд.

При каждом нажатии на эту кнопку длительность увеличивается на 30 секунд.

**Примечание:** Эта функция недоступна при разморозке в зависимости от веса, при приготовлении в несколько стадий и в режиме «Автоматическое меню».

### 9. Ускоренное приготовление в режиме СВЧ

В режиме ожидания поверните «» влево для непосредственного выбора длительности приготовления, затем нажмите кнопку «» для приготовления на 100% мощности в режиме микроволн.

**Примечание:** Эта программа может использоваться в качестве одной из стадий при приготовлении в несколько стадий.

### 10. Автоматическое меню

3) В режиме ожидания поверните «» вправо для выбора желаемой функции, при этом на дисплее будут отображаться символы «A1», «A2», «A3»... «A10».

4) Нажмите «» для подтверждения выбранного меню.

5) Поверните «», чтобы выбрать вес меню, после чего загорится индикатор «g».



6) Нажмите «», чтобы начать приготовление.

**Примечание:** При выборе A9 (выпечка) не ставьте пирог в печь в самом начале.

Печь необходимо сначала прогреть до 180 градусов. Через несколько минут раздастся двукратный звуковой сигнал, напоминающий о необходимости поместить пирог в духовку.

После помещения его в духовку снова нажмите «». Начнется обратный отсчет таймера, и вы получите отлично выпеченный пирог.

### 11. Разморозка в зависимости от веса



1) Нажмите на панели «/» «» один раз, на дисплее печи отобразится символ «d-1».

2) Поверните «» для выбора веса продуктов. При этом

загорится индикатор «g», вес должен находиться в пределах 100-2000 г.

3) Нажмите «», чтобы начать размораживание.



### 12. Размораживание по времени



1) Дважды нажмите кнопку «/» «», на дисплее печи отобразится символ «d-2».

2) Поверните «» и выберите длительность приготовления. Максимальное время составляет 95 минут.



3) Нажмите кнопку «», чтобы начать размораживание.

### 13. Функция справки



1) В режиме приготовления нажмите «/» «», чтобы проверить текущее время. Оно отображается в течение 2-3 секунд.

2) В режиме приготовления нажмите «», «» или «», при этом на дисплее отобразятся текущая установленная мощность или температура в течение 2-3 секунд.

### 14. Функция блокировки от детей

Блокировка: В режиме ожидания нажмите и удерживайте «» в течение 3 секунд, при этом раздастся длинный звуковой сигнал, означающий переключение в режим блокировки от детей и «» загорится индикатор.

На дисплее отобразится текущее время или 0:00. Снятие блокировки: В режиме блокировки нажмите и

удерживайте «» в течение 3 секунд, при этом раздастся длинный звуковой сигнал, сообщающий о снятии блокировки и «» индикатор погаснет.

### 15. Технические характеристики

1) При повороте ручки в самом начале раздастся однократный звуковой сигнал.

2) Необходимо нажать «», чтобы продолжить приготовление при открытой во время приготовления дверце.

3) После настройки программы приготовления «» кнопка не нажимается в течение 5 минут. На дисплее отображается текущее время. Настройка будет отменена.

4) При правильном нажатии раздается однократный звуковой сигнал, при неправильном нажатии ничего не происходит.

5) Для напоминания о завершении процесса приготовления звуковой сигнал раздается пять раз.

Таблица Автоматического меню

Меню	Вес (г)	Дисплей	Мощность
А-1 Пицца	200	200	С-4
	300	300	
	400	400	
А-2 Картофель	1 (примерно 230 г)	1	100%
	2 (примерно 460 г)	2	
	3 (примерно 690 г)	3	
А-3 Мясо	150	150	100%
	300	300	
	450	450	
	600	600	
А-4 Рыба	150	150	80%
	250	250	
	350	350	
	450	450	
	650	650	
А-5 Овоци	150	150	100%
	350	350	
	500	500	
А-6 Напитки / Кофе	1 (примерно 240 г)	1	100%
	2 (примерно 480 г)	2	
	3 (примерно 720 г)	3	
А-7 Макароны	50 (и 450 мл питьевой воды)	50	80%
	100 (и 800 мл питьевой воды)	100	
	150 (и 1200 мл питьевой воды)	150	
А-8 Попкорн	50	50	100%
	100	100	
А-9 Торт/пирог	475	475	Прогрев до 180 градусов
А-10 Курица	500	500	С-4
	750	750	
	1000	1000	
	1200	1200	

# ПОИСК И УСТРАНЕНИЕ НЕИСПРАВНОСТЕЙ

RU

Проблема	Возможная причина	Способы устранения
Печь не включается	Не подключен сетевой шнур	Вставьте шнур
Печь не нагревается	Дверца не закрыта	Закройте дверцу

## СПОСОБЫ ПОЛУЧЕНИЯ РУКОВОДСТВА “ИСПОЛЬЗОВАНИЕ И УХОД”

>  [www](http://www.docs.indesit.eu) Загрузите руководство “Использование и уход” с нашего сайта [docs.indesit.eu](http://docs.indesit.eu) (используйте этот QR-код), указав коммерческий код изделия.



> Руководство можно также получить, обратившись в наш Сервисный центр.

## ОБРАЩЕНИЕ В СЕРВИСНЫЙ ЦЕНТР

Контактная информация представлена в гарантийном буклете. При обращении в наш Сервисный центр, сообщите коды, указанные на паспортной табличке изделия.

