

# КРАТКОЕ СПРАВОЧНОЕ РУКОВОДСТВО



## БЛАГОДАРИМ ВАС ЗА ПРИОБРЕТЕНИЕ ИЗДЕЛИЯ МАРКИ INDESIT

Для получения более полной технической поддержки зарегистрируйте ваш прибор на [www.indesit.com/register](http://www.indesit.com/register)



Вы также можете загрузить инструкцию по безопасности и руководство "Использование и уход" с нашего сайта [docs.indesit.eu](http://docs.indesit.eu), следуя указаниям, приведенным на обратной стороне этого буклета.



**Перед использованием прибора внимательно прочтите руководство "Здоровье и безопасность".**

## ОПИСАНИЕ ПРИБОРА

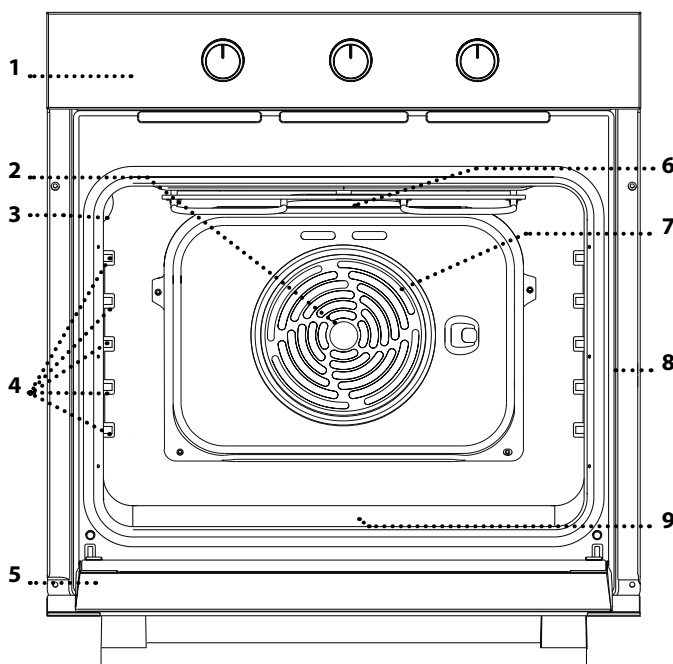

1. Панель управления
2. Вентилятор
3. Лампа
4. Направляющие для противней (уровень указан на внутренней стенке шкафа)
5. Дверца
6. Верхний нагревательный элемент / гриль
7. Паспортная табличка (не снимать)
8. Нижний нагревательный элемент (не виден)

## ПАНЕЛЬ УПРАВЛЕНИЯ

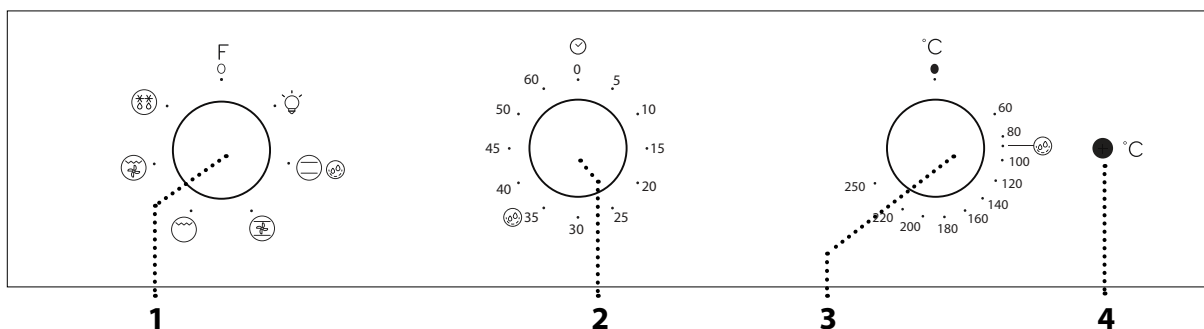

### 1. РУЧКА ВЫБОРА

Включение духовки путем выбора режима. Чтобы выключить духовку, поверните ручку в положение 0.

### 2. РУЧКА ТАЙМЕРА

Используется для установки таймера. Не запускает и не останавливает процесс приготовления.

### 3. РУЧКА ТЕРМОСТАТА

Поверните на необходимую температуру для запуска выбранного режима.

### 4. ИНДИКАТОР ТЕРМОСТАТА / ПРОГРЕВ

Горит в процессе нагрева. Гаснет после достижения требуемой температуры.

# ПРИНАДЛЕЖНОСТИ



Для получения дополнительной информации загрузите руководство "Использование и уход" с [docs.indesit.eu](http://docs.indesit.eu)

## РЕШЕТКА

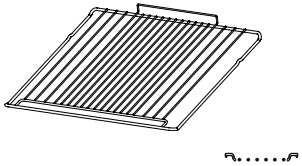

## ВСТАВНОЙ ПРОТИВЕНЬ (ПРИ НАЛИЧИИ)

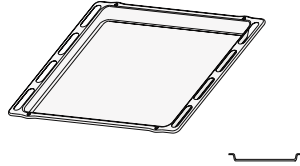

## ПОДДОН (ПРИ НАЛИЧИИ)

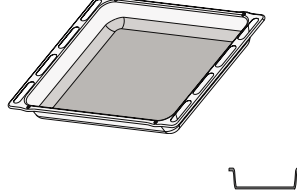

Количество и тип принадлежностей может варьироваться в зависимости от приобретенной модели. Дополнительные принадлежности можно приобрести в Сервисном центре.

## ИСПОЛЬЗОВАНИЕ ПРИНАДЛЕЖНОСТЕЙ

• Вставьте решетку на нужный уровень, слегка приподняв ее передний край и опирая задний край на направляющие. Затем сдвиньте ее горизонтально по направляющим как можно дальше.

Другие принадлежности, такие как противень, вставляются и задвигаются в горизонтальном положении по направляющим.

• Для удобства чистки духовки направляющие можно снять: потяните направляющие на себя, чтобы извлечь их из гнезд.

## РЕЖИМЫ



Для получения дополнительной информации загрузите руководство "Использование и уход" с [docs.indesit.eu](http://docs.indesit.eu)

### ВЫКЛ

Выключение духовки.

### СВЕТ

Включение освещения духовки.

### ОБЫЧНЫЙ

Режим для приготовления любых блюд только на одном уровне. Рекомендуется размещать продукты на 2-м уровне.

### HYDROCLEANING

Пар, образующийся во время низкотемпературной очистки, позволяет легко удалить грязь и остатки пищи. Налейте 200 мл питьевой воды на дно духовки и включите этот режим на 35 мин при температуре 90°C. Запускайте режим, только когда духовка холодная. После завершения режима дайте духовке остыть, подождите 15 мин.



### КОНВЕКЦИОННОЕ ВЫПЕКАНИЕ

Режим для приготовления мяса и выпекания пирогов с сочной начинкой на одном уровне.



### GRILL

Режим для приготовления на гриле бифштексов, шашлыка, колбасок, овощных запеканок и хлебных тостов. При приготовлении мяса на гриле рекомендуется использовать вставной противень для сбора сока: разместите поддон на любом уровне под решеткой, налив в него 200 мл питьевой воды.



### GRATIN

Режим для жарки крупных кусков мяса (ростбиф, бараньи ножки, цыплята). Рекомендуется использовать вставной противень для сбора стекающего сока: разместите поддон на любом уровне под решеткой, налив в него 200 мл питьевой воды.



### РАЗМОРОЗКА

Ускоренное размораживание продуктов.

# ПЕРВОЕ ИСПОЛЬЗОВАНИЕ ПРИБОРА

Новая духовка может являться источником запахов, связанных с процессом производства. Это нормальное явление.

Перед началом приготовления блюд рекомендуется прогреть пустую духовку для удаления возможных остаточных запахов. Удалите с духовки защитный картон и прозрачную пленку, выньте все принадлежности.

Прогрейте духовку при температуре 250 °C в течение примерно одного часа, используя режим "Конвекционное выпекание". Духовка должна быть пустой.

Задайте правильный режим, следуя инструкциям.

Примечание: После первого использования духовки рекомендуется проветрить помещение.

## ЕЖЕДНЕВНОЕ ИСПОЛЬЗОВАНИЕ

### 1. ВЫБОР РЕЖИМА

Чтобы выбрать режим, поверните *ручку выбора* на значок необходимого режима.

### 2. ВКЛЮЧЕНИЕ РЕЖИМА

Для включения выбранного режима установите нужную температуру, повернув *ручку термостата*.

Чтобы прервать действие режима в любой момент времени, выключите духовку, повернув *ручку выбора* и *ручку термостата* на **0** и **●**.

### 3. ПРОГРЕВ

При включении режима загорается индикатор термостата, сообщающий о начале процесса нагрева.

Индикатор гаснет в момент завершения нагрева, указывая на то, что духовка достигла установленной температуры. Поместите в духовку блюдо и начните приготовление.























































Примечание: Помещение продуктов в духовку до завершения прогрева может ухудшить кулинарный результат.





### . УСТАНОВКА ТАЙМЕРА









































Данная функция не прерывает и не запускает процесс приготовления: она лишь позволяет использовать дисплей в качестве таймера, как при включенной, так и при выключенной духовке.

Чтобы ввести в действие таймер, поверните *ручку таймера* на требуемое значение времени. В момент окончания обратного отсчета раздастся звуковой сигнал.

# ТАБЛИЦА ПРИГОТОВЛЕНИЯ БЛЮД

БЛЮДО	РЕЖИМ	ПРОГРЕВ	ТЕМПЕРАТУРА (°C)	ВРЕМЯ (МИН)	УРОВЕНЬ И ПРИНАДЛЕЖНОСТИ
<b>Пироги из дрожжевого теста</b>		Да	150-170	30 - 90	2 
		Да	150-170	30 - 90 ***	4 1  
<b>Пирог с начинкой</b> (творожный пирог, штрудель, фруктовый пирог)		Да	160 - 200	35 - 90	2 
		Да	160 - 200	35 - 90 ***	4 2  
<b>Печенье / небольшие торты</b>		Да	160 - 180	15 - 35	2 / 3 
		Да	150-170	20 - 40 ***	4 2  
<b>Пирожные из заварного теста</b>		Да	180 - 200	40 - 60	2 
		Да	170 - 190	35 - 50 ***	4 2  
<b>Безе</b>		Да	90	150-200	2 
		Да	90	140 - 200 ***	4 2  
<b>Пицца/Фокачча</b>		Да	220 - 250	10 - 25	1 / 2 
		Да	200 - 240	15 - 30 ***	4 2  
<b>Булочка 80 г</b>		Да	180 - 200	30 - 45	2 
<b>Батон хлеба 500 г</b>		Да	180	50 - 70	1 / 2 
<b>Хлеб</b>		Да	180 - 200	30 - 80 ***	4 2  
<b>Замороженная пицца</b>		Да	250	10 - 20	2 
		Да	250	10 - 20 ***	4 2  
<b>Несладкие пироги</b> (овощной пирог, киш)		Да	180 - 200	30 - 45	2 
		Да	170 - 200	40 - 60 ***	4 2  
<b>Волованы/печенье из слоеного теста</b>		Да	190 - 200	20 - 30	2 
		Да	180 - 190	15 - 40 ***	4 2  
<b>Лазанья / паста / каннеллони / фланы</b>		Да	190 - 200	45 - 65	2 

ПРИНАДЛЕЖНОСТИ					
	Решетка	Форма для выпечки на решетке	Вставной противень / поддон или форма для выпечки на решетке	Поддон / вставной противень	Поддон / вставной противень с 200 мл воды

БЛЮДО	РЕЖИМ	ПРОГРЕВ	ТЕМПЕРАТУРА (°C)	ВРЕМЯ (МИН)	УРОВЕНЬ И ПРИНАДЛЕЖНОСТИ
Баранина / телятина / говядина / свинина 1 кг		Да	190 - 200	80 - 110	2 
Жареная свинина с хрустящей корочкой 2 кг		Да	180 - 190	110 - 150	2 
Курица/кролик/утка 1 кг		Да	200 - 230	50 - 100	2 
Индейка/гусь 3 кг		Да	180 - 200	150-200	2 
Запеченная рыба / в фольге 0,5 кг (филе, целиком)		Да	170 - 190	30 - 45	2 
Фаршированные овощи (томаты, цуккини, баклажаны)		Да	180 - 200	50 - 70	2 
Хлебные тосты		5'	250	2 - 6	5 
Рыба филе/стейки		5'	250	15-30 *	4  3 
Колбаски / шашлык / ребрышки / рубленые котлеты		5'	250	15-30 *	5  4 
Курица-гриль, 1-1,3 кг		-	200 - 220	60 - 80 **	3  1 
Ростбиф с кровью 1 кг		-	200	35 - 50 **	3 
Ножка ягненка/рулька		-	200	60 - 90 **	3 
Печеный картофель		-	200 - 220	35 - 55 **	3 
Овощная запеканка		-	200 - 220	25 - 55	3 
Лазанья и мясо		Да	200	50 - 100 ****	4  1 
Мясо и картофель		Да	190- 200	45 - 100 ****	4  1 
Рыба и овощи		Да	180	30 - 50 ****	4  2 

\* Переверните продукт в середине процесса приготовления.

\*\* Переверните блюдо по истечении двух третей от общего времени приготовления (если необходимо).

\*\*\* Поменяйте местами уровни в середине процесса приготовления.

\*\*\*\* Время указано приблизительно: блюдо можно вынуть из духовки позже или раньше в зависимости от ваших личных предпочтений. Поменяйте местами уровни по истечении двух третей от общего времени приготовления (если необходимо).

Таблица протестированных рецептов для сертификационных органов согласно стандарту IEC 60350-1 содержится в руководстве "Использование и уход", доступном на [docs.indesit.eu](http://docs.indesit.eu).

РЕЖИМЫ				
	Обычный	Grill	Gratin	Конвекционное выпекание



## КАК ПОЛЬЗОВАТЬСЯ ТАБЛИЦЕЙ ПРИГОТОВЛЕНИЯ БЛЮД

В таблице указаны наилучшие режимы, принадлежности и уровни для приготовления различных типов продуктов. Указанная продолжительность приготовления отсчитывается от момента помещения блюда в духовку. Время предварительного нагрева (если он предусмотрен) не учитывается. Значения температуры и длительности приготовления являются ориентировочными и зависят от количества продукта и используемых принадлежностей. Начинайте с самых низких рекомендованных настроек, и, если блюдо окажется не готовым, переходите к более высоким настройкам. Используйте входящие в комплект принадлежности, отдавайте предпочтение формам для выпечки и противням из темного металла. Вы также можете использовать посуду из жаропрочного стекла или керамики. При этом учитывайте, что продолжительность приготовления в ней немного увеличивается.

## ОДНОВРЕМЕННОЕ ПРИГОТОВЛЕНИЕ НЕСКОЛЬКИХ БЛЮД

Режим "Конвекционное выпекание" позволяет готовить различные продукты (например, рыбу и овощи) на нескольких уровнях одновременно. Выньте из духовки блюда с меньшим временем приготовления и оставьте блюда, приготовление которых требует более продолжительного времени.

## ЧИСТКА И УХОД



Для получения дополнительной информации загрузите руководство "Использование и уход" с [docs.indesit.eu](http://docs.indesit.eu)

**Не используйте пароочистители.**

**Используйте защитные перчатки.**

**Необходимые операции выполняйте, только когда духовка холодная.**

**Отключите прибор от электросети.**

**Не используйте абразивные губки, стальные мочалки, агрессивные и абразивные моющие средства, так как они могут повредить поверхности прибора.**

### ВНЕШНИЕ ПОВЕРХНОСТИ

Протирайте поверхности прибора влажной салфеткой из микроволокна. При сильном загрязнении добавьте несколько капель моющего средства с нейтральным pH. Протрите поверхности насухо сухой тканью.

Не пользуйтесь агрессивными или абразивными моющими средствами. При случайном попадании таких средств на поверхность прибора немедленно протрите его влажной салфеткой из микроволокна.

### ВНУТРЕННИЕ ПОВЕРХНОСТИ

• После каждого использования дайте духовке остыть и очистите ее (желательно пока она еще теплая) от отложений и пятен, образующихся при приготовлении пищи. Для удаления конденсата, образующегося при приготовлении продуктов с высоким содержанием влаги, дождитесь полного

охлаждения духовки и протрите ее салфеткой или губкой.

Для оптимальной очистки внутренних поверхностей включите режим "Hydrocleaning".

- Чтобы облегчить очистку стекла, дверцу можно легко снять и установить на место
- Для чистки стекла дверцы пользуйтесь специальными жидкими моющими средствами.
- Верхний нагревательный элемент гриля можно опустить вниз для удобства чистки верхней панели духовки.

### ПРИНАДЛЕЖНОСТИ

Сразу же после использования замочите принадлежности в воде со средством для мытья посуды. Если принадлежности еще горячие, пользуйтесь кухонными перчатками. Остатки пищи удаляются с помощью щетки или губки.

### ПОНИЖЕНИЕ ВЕРХНЕГО НАГРЕВАТЕЛЬНОГО ЭЛЕМЕНТА

**1.** Вытяните нагревательный элемент из гнезда, а затем опустите его вниз.

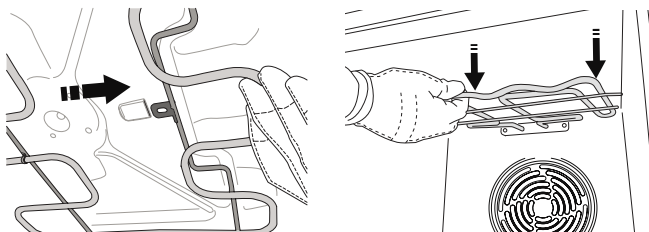

**2.** Чтобы вернуть нагревательный элемент в рабочее положение, поднимите и немного вытяните его на себя, а затем вставьте планку крепления в соответствующее гнездо.

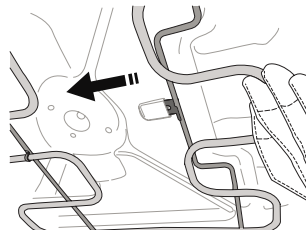

## СНЯТИЕ И УСТАНОВКА ДВЕРЦЫ

**1.** Для снятия дверцы полностью откройте ее и откиньте фиксаторы в положение разблокировки.

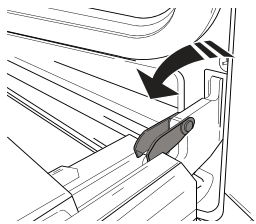

**2.** Прикройте дверцу, насколько это возможно. Надежно захватите дверцу обеими руками (не за ручку).

Снимите дверцу: для этого продолжайте ее прикрывать и одновременно потяните вверх (a), пока она не выйдет из пазов (b).

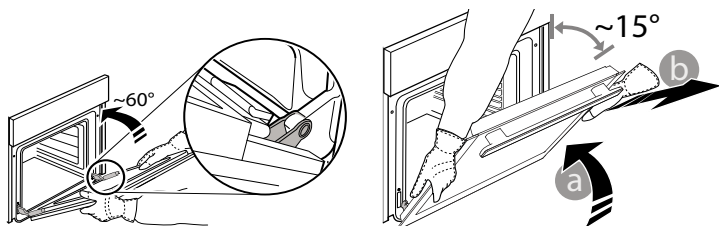

Положите дверцу на мягкую поверхность.

**3.** Для установки дверцы поднесите ее к духовке, совместите крюки петель с гнездами и вставьте верхние части петель в гнезда.

**4.** Опустите дверцу, а затем полностью откройте ее.

Поверните фиксаторы в исходное положение: вниз до упора.

**5.** Закройте дверцу и убедитесь, что она находится в одной плоскости с панелью управления. Если нет, повторите приведенные выше шаги.

## CLICK&CLEAN - ОЧИСТКА СТЕКЛА

**1.** Когда дверца снята и лежит на мягкой поверхности ручкой вниз, одновременно нажмите два фиксатора и снимите верхний край дверцы, потянув его к себе.

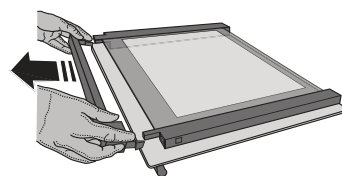
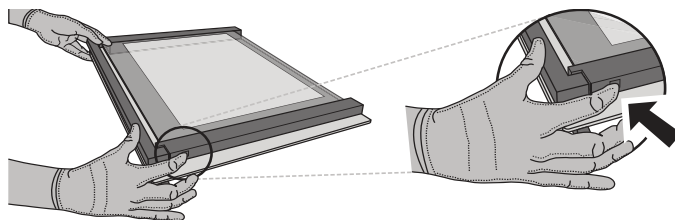

**2.** Поднимите внутреннее стекло, крепко удерживая его обеими руками, затем снимите и положите на мягкую поверхность.

**3.** Устанавливайте внутреннее стекло так, чтобы буква "R" находилась в левом углу. Сначала вставьте в пазы длинную сторону стекла с буквой "R", затем опустите его в предусмотренное положение.

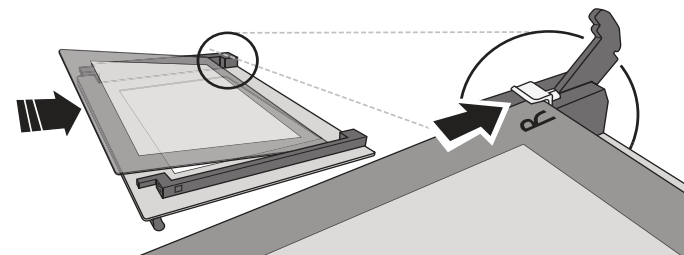

**4.** Зафиксируйте верхний край: Щелчок означает правильную установку. Перед установкой дверцы проверьте целостность уплотнения.

# ПОИСК И УСТРАНЕНИЕ НЕИСПРАВНОСТЕЙ



Для получения дополнительной информации загрузите руководство "Использование и уход" с [docs.indesit.eu](http://docs.indesit.eu)

Неисправность	Возможная причина	Способ устранения
Духовка не работает.	Отключение электропитания Прибор отсоединен от электросети.	Проверьте наличие напряжения в сети. Убедитесь, что духовка включена в сеть. Выключите и снова включите духовку, и проверьте, не прекратились ли неполадки.

## ТЕХНИЧЕСКИЙ ЛИСТ

 Полный перечень технических характеристик изделия, включающий показатели энергоэффективности, доступен на сайте [docs.indesit.eu](http://docs.indesit.eu)

## СПОСОБЫ ПОЛУЧЕНИЯ РУКОВОДСТВА "ИСПОЛЬЗОВАНИЕ И УХОД"

>  Загрузите руководство "Использование и уход" с нашего сайта [docs.indesit.eu](http://docs.indesit.eu) (используйте этот QR-код), указав коммерческий код изделия.



> Руководство можно также получить, обратившись в наш Сервисный центр.

## ОБРАЩЕНИЕ В СЕРВИС

Контактная информация представлена в гарантийном буклете. При обращении в наш Сервисный центр, сообщите коды, указанные на паспортной табличке изделия.

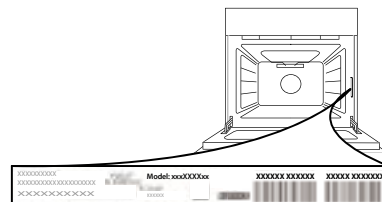

400010893013

Напечатано в Италии

