

HYUNDAI

H-MW3225

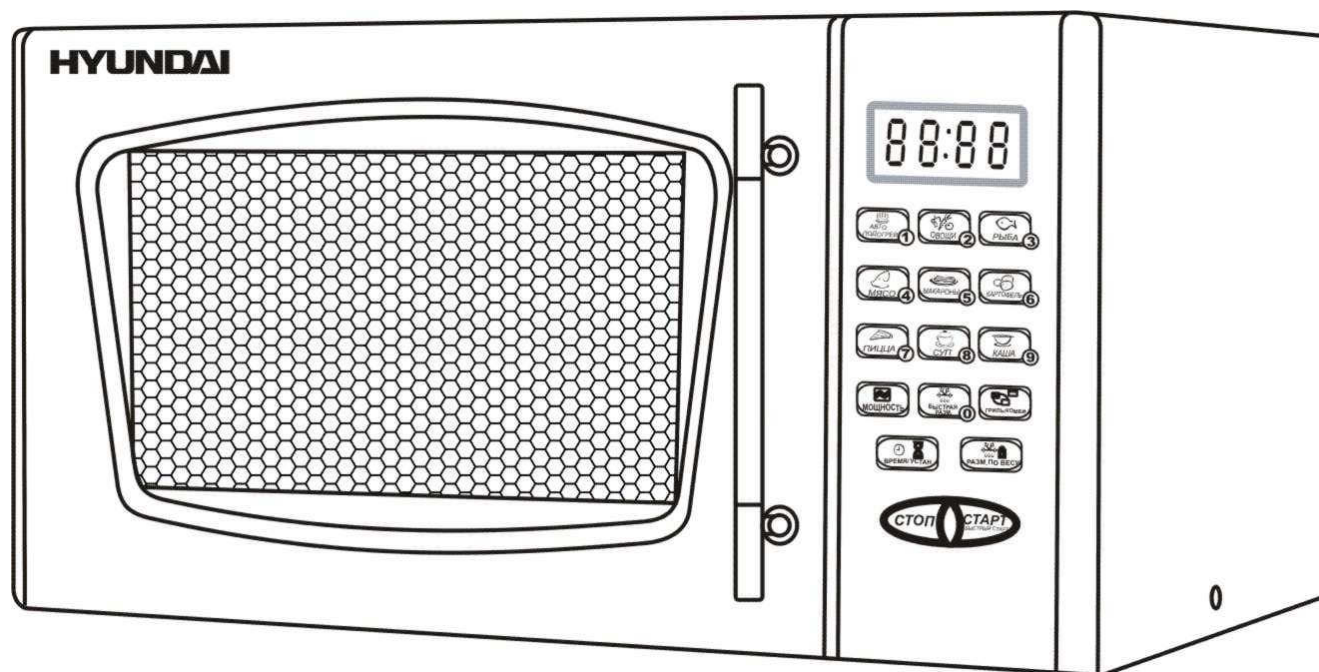

MICROWAVE OVEN
Instruction manual

МИКРОВОЛНОВАЯ ПЕЧЬ
Руководство по эксплуатации

Description

1. Door safety lock system
2. Oven window
3. Shaft of roller ring and bottom
4. Roller ring
5. Glass tray
6. Control panel
7. Grill rack

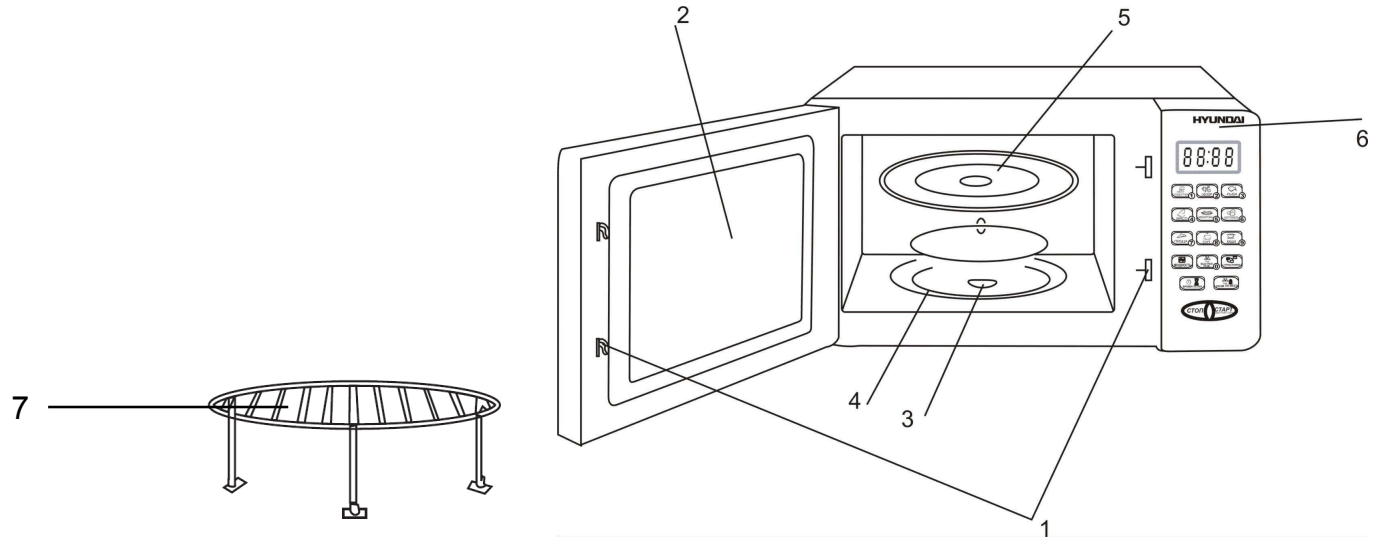

Important safeguards

WARNING: To reduce the risk of burns, electric shock, fire, injury to persons:

- Read all instructions before using microwave oven.
- The microwave oven is for household use only. Do not use for industrial purposes.
- Some products such as whole eggs and sealed containers (for example, close glass jars and sealed baby bottles with teat) may explode and should not be heated in microwave oven.
- Use this microwave oven only for its intended use as described in this manual.
- Close supervision is necessary, when used by children.
- Do not operate this microwave oven, if it doesn't work properly.
- To reduce the risk of fire in the oven cavity it is necessary to follow the bellow rules:
 - Do not overcook food. Carefully attend microwave oven if paper, plastic or other combustible materials are placed inside the oven.
 - Remove wire twist-ties from bags before placing food into the oven.
 - If materials inside the oven should ignite, keep oven door closed, turn oven off at the wall switch or shut off power at the fuse of circuit breaker panel.

- Always have the glass tray, roller arms, coupling and roller track in place when operating the oven.
- Do not use the oven for any reason other than food cooking. Never use it for drying clothes, paper or any other nonfood items or for sterilizing purposes.
- Do not operate the oven when empty. Do not keep any foreign object inside.
- Do not use the oven for home canning. Microwave ovens are not designed to permit proper canning.
- Do not cook eggs in the shell, as they will burst. Puncture eggs before cooking to prevent “explosion”, occasionally a poached egg may burst during cooking. Be sure to cook covered and let stand one minute after cooking before removing the cover.
- Do not cook any food surrounded by a membrane, such as potatoes, chicken livers, etc without first piercing several times with a fork.
- Do not cook foods directly on the glass tray. Place food in/on proper cooking utensil before placing in the oven.
- Cookware not to use in your microwave oven:
 - Do not use metal pans or dishes with metal handles.
 - Do not use anything with metal trim.
 - Do not use paper covered with twist – ties on plastic bags.
 - Do not use melamine dishes as they contain a material, which will absorb microwave energy. This way cause the dishes to crack or char and will slow down the cooking speed.
 - Do not use burnable container such as paper, wooden, bamboo willow container.
 - The glaze is not suitable for microwave use.
 - Do not cook in a container with a restricted opening, such as a soft drink bottle or salad oil bottle, as they may explode if heating in a microwave oven.
 - Do not use conventional meat or candy thermometers. These are thermometers available specifically for microwave cooking. These may be used.
- Microwave utensils should be used only in accordance with manufacturer’s instructions.
- Please remember that a microwave oven heats the liquid in the container quicker than the container itself. Therefore, though the lid of a container is not hot to touch when removed from the oven please remember that the food/liquid inside will be hot.
- Always test the temperature of cooked food yourself especially if you are heating or cooking food/liquid for babies. It is advisable never to consume food/liquid straight from the oven, but allow it to stand for a few minutes and stir food/liquid to distribute heat evenly.
- Food containing a mixture of fat or water, e.g. should stand for 30-60 seconds in the oven after it has been turned off. This is to allow the mixture to settle and to prevent bubbling when a spoon is placed in the food/liquid or a stock cube is added.
- Always follow the cooking instructions, when preparing/cooking food/liquid and remember that there are certain food, e.g. Christmas puddings, jam and mincemeat, which heat up very quickly.
- The contents of feeding bottles and baby food jars are to be stirred and shaken and the temperature is to be checked before consumption, in order to avoid burns.

WARNING:

- If the door or door seals are damaged, the oven must not be operated, until, it is repaired by a trained person.
- It is hazardous for anyone other than a trained person to carry out any service or repair operation. Repair the unit only by qualified specialists.

Before you call for service

- If there is no light in the cavity:
 - the bulb blown out;
 - the door of the oven is not closed.
- If the oven fails to operate:
 - check to ensure that the control panel is programmed correctly and the timer is set.
 - check to ensure that the door is securely closed engaging the door safety lock system. Otherwise, the microwave energy will not flow into the oven.

IF NONE OF THE ABOVE RECTIFY THE SITUATION, THEN CONTACT A QUALIFIED TECHNICIAN. DO NOT TRY TO ADJUST OR REPAIR THE OVEN YOURSELF.

Radio interference



- Operation of the microwave oven can cause interference to your radio, TV or similar equipment.
- When there is interference, it may be reduced or eliminated by taking the following measures:
 - clean door and sealing surface of the oven.
 - reorient the receiving antenna of radio or television.
 - relocate the microwave oven with respect to the receiver.
 - move the microwave oven away from the receiver.
 - plug the microwave oven into a different outlet so that microwave oven and receiver are on different branch circuits.

Installation



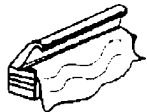

- Make sure that all the packing materials are removed from the inside of the door.
- Check the oven for any damage, such as misaligned or bent door, damaged door seals and sealing surface, broken or loose door hinges and latches and dents inside the cavity or on the door. If there is any damage, do not operate the oven and contact qualified service personnel.
- This microwave oven must be placed on a flat, stable surface to hold its weight and the heaviest food likely to be cooked in the oven.
- Do not place the oven where heat, moisture or high humidity are generated, or near combustible materials.
- For correct operation, the oven must have sufficient airflow. Keep the oven at least 8cm away from both side walls and 10cm away from rear wall to ensure the correct ventilation.
- Do not cover or block any openings on the appliance. Do not remove feet.

How to choose your microwave cookware

Applicable

SORTS	INSTRUCTIONS	SORTS	INSTRUCTIONS
Heat-proof glassware 	It most suitable for microwave cooking.	Heat-resistant plastic container 	Tightly closed containers are forbidden. Cannot be used for packing or containing foods with high fat or sugar contents.
Earthenware or chinaware 	Conventional utensils of these materials allowed unless fired with gold, silver.	Film for freshment preservation and heat-resistant 	Only suitable for packing vegetable or being used as a lid. Never apply to packing meat or frying foods.

Inapplicable

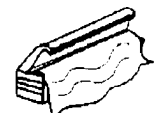
SORTS	INSTRUCTIONS	SORTS	INSTRUCTIONS
Metal wares (e.g. aluminum, stainless steel, etc.) 	May spark or ignite while touching the cavity wall during cooking.	Combustible plastic wares 	Inapplicable.
Lacquer ware 	May flaw or peel off.	Non-heat-proof glassware 	May deform or flaw in a highly hot circumstance. Curved or strengthened glassware are not applicable.
Paper, bamboo or wooden ware 	May be burnt in a while of (cooking) heating.	Aluminum foil 	May spark or ignite while touching the cavity wall during cooking.

How to identify if certain cookware is suitable for microwave cooking purpose?

- Put the intended cookware together with a glass of water (300 ml) inside the oven cavity, and then set the oven at the "HIGH" stage for one minute.
- Applicable microwave cookware will be as cool as ever, while the water will absorb the energy and become warmer.

Advantages

Auto reminder

- When your preset cooking procedure have finished 5 beep sound will be heard to prompt you to take out food.

Child lock function

- Use to prevent unsupervised operation of the oven by little children.
- The CHILD LOCK indicator will be lit on the display and the oven cannot be operated while the CHILD LOCK is set.

Operation

- Each time a pad is touched, a beep will sound to acknowledge the touch.
- If you intend to remove the food before the preset time, you must press "СТОП" button. If you want to continue cooking process, press "СТАРТ/БЫСТРЫЙ СТАРТ" button.

Adjust clock





- The digital display will flash «00:00» three minutes when plugged in power supply. Then it will flash «:», prompt you set the current clock.
- The oven is 24h system.
- Press the "ВРЕМЯ/УСТАНОВКА", higher hour figures will flash; indicator for clock will light.
- Press the numeral pads to input current time;
- The set time will be kept lighting in the display windows. Press "ВРЕМЯ/УСТАНОВКА" to finish clock setting, the clock indicator will go out; ":" will be flashing and the time will light.
- If the input time is not within 0:00—23:59, the setting will be invalid until correct numbers is input.

Note: In the process of clock setting, if "СТОП" is pressed or if there is no operation within 1 minute, the oven will go back to the previous state automatically.

Setting to microwave power

Keep on pressing "МОЩНОСТЬ" to choose microwave power level. Press numeral pads to input the cooking time, the maximum cooking time is 99 minutes and 99 seconds.

For example, cooking 10 minutes with 50% power:

- Press "МОЩНОСТЬ" three times.  and  will light.
- Press numeral buttons 1, 0, 0, 0 in order.
- Press "СТАРТ/БЫСТРЫЙ СТАРТ" to start cooking, the time will count down.  and  will flash.



Power levels	Indicator on the LED display	Output	Display
1	P 100	High power	
2	P 80	Medium high power	
3	P 50	Medium power	
4	P 30	Medium low power	
5	P 10	Low power	

«Fast starting» function

In waiting state, the pressing on "СТАРТ/БЫСТРЫЙ СТАРТ" can start cooking at once with 100% microwave power. When the residual cooking time is 1 minute 30 seconds, each touch will increase the cooking time by 30 seconds; when the residual time is more than 1 minute 30 seconds, each touch will increase the cooking time by 1 minute.

For example, set 3 minutes speedy cooking:

- Press "СТАРТ/БЫСТРЫЙ СТАРТ" once to start cooking, LED will display "0:30" and will light.
- Press "СТАРТ/БЫСТРЫЙ СТАРТ" again for 4 times, the cooking time will be 3 minutes. .



Weight defrosting

- Press "РАЗМОРОЗКА ПО ВЕСУ", LCD will display "dEF1". and will light.
- Press numeral pads to input weight to be defrosted; the weight range is between 100-2000g.
- Press "СТАРТ/БЫСТРЫЙ СТАРТ" to start defrosting. The residual time will be displayed.

and will flash and "g" indicator will go out



Speed defrosting

- In waiting state, press " БЫСТРАЯ РАЗМОРОЗКА ", LCD will display "dEF2". and will light.
- Press numeral pads to input weight to be defrosted; the weight range is between 100-2000g.
- Press "СТАРТ/БЫСТРЫЙ СТАРТ" to start defrosting. and will flash and "g" indicator will go out.



«Russian oven» function

The numeral pads 1—9 are matching with nine different subjects respectively;

Pad	Display	Cook	Pad	Display	Cook	Pad	Display	Cook
1		Auto Reheat	4		Meat	7		Pizza
2		Vegetable	5		Pasta	8		Soup
3		Fish	6		Potato	9		Porridge

Example for cooking 350g vegetable:

- Press numeral pad 2, the later three codes will be displayed as "A-2", and will light;
- Press numeral pad 2 twice to choose the weight or quantity of foods until the number "350" is displayed. "g", and indicators will be lighted.
- Press "СТАРТ/БЫСТРЫЙ СТАРТ" to begin cooking. "g" indicator will go out; and indicators will be flashing. The residual time will be displayed.





NOTE:

1. You can cook the popcorn using the special ware or packed popcorn for microwave oven.
2. Before cooking it is necessary to pierce the potato by fork. After cooking leave for 5 minutes to be ready, covered with metal foil.
3. The referred above auto cooking mode are programmed avoiding over roast and burning food. Different sizes, forms, weight and thickness of food can need more time for cooking.
4. Refer to chart for the automatic menu procedure:

Menu	Weight (g)	Press time	Menu	Weight (g)	Press time
A-1 AUTO REHEAT	150	1	A-5 PASTA	50	1
	250	2		100	2
	350	3		150	3
	400	4	A-6 POTATO	1 (app 200g)	1
A-2 VEGETABLE	150	1		2 (app 400g)	2
	350	2		3 (app 600g)	3
	500	3	A-7 PIZZA	1	1
A-3 FISH	150	1		2	2
	250	2		3	3
	350	3	A-8 SOUP	500	1
	400	4		750	2
	450	5		1000	3
A-4 MEAT	150	1	A-9 PORRIDGE	550	1
	300	2		1100	2
	450	3			
	600	4			





Grill

- Your microwave oven is equipped with a quartz grill.
- Unitary grill is used for grilling thin slice of meat; as beef, pork, skewered meat sausage, chicken wings, etc. This function is also applicable for sandwiches and makes the food golden, crisp and fragrant.
- In the process of grill, turn over the food to make a better effect.
- You can take the grill rack, which is included to cook using grill function.
- For example, cooking program for 12 minutes grill:
 - Press "ГРИЛЬ/КОМБИ" once to choose grill cooking; the display will show "G-1", and the " indicator will be lighted.
 - Press numeral pads to input the cooking time, the input number will be displayed from right to left. The maximum operation time is 99 minutes and 99 seconds.
 - Press "СТАРТ/БЫСТРЫЙ СТАРТ" to start cooking and the residual time will be displayed; ":" and " indicators will be flashing.



NOTE: As a half of the cooking time passes, two beeps will sound and the oven stops cooking. In 1 minute a beep will sound and the oven will resume cooking.

Combi

- This mode is preferable for cooking fish or potatoes.
- Press "ГРИЛЬ/КОМБИ" two or three times to choose combination 1 or combination 2, the display will show "C-1" or "C-2" and the  and  indicators will be lighted.
- Combination -1 is 55% microwave, 45% grill. Combination -2 is 36% microwave, 64% grill.
- Press numeral pads to input the cooking time, the input number will be displayed from right to left. The maximum operation time is 99 minutes and 99 seconds.
- Press "СТАРТ/БЫСТРЫЙ СТАРТ" to start cooking and the residual time will be displayed. ":",  and  indicators will be flashing.



Automatic start

- Set the current time first.
- Set the cooking program.
- Press "ВРЕМЯ/УСТАНОВКА" to display the current clock, hour indicator will be flashing.
- Press the numeral pads to input time when you want to start cooking.
- Press "СТАРТ/БЫСТРЫЙ СТАРТ" to confirm pre-set cooking. The oven will turn back to the clock displaying state after the setting.
- When the pre-set time is reached, two "beep" will be sound, which means the cooking is beginning.

Note:

If the setting is not within the range 0:00—23:59, the setting will be invalid until correct items are input.

In the process of setting, if "СТОП" is pressed or there is no operation within 1 minute, the oven will go back to the previous state automatically.

The clock must be set before the pre-set cooking. If pre-set cooking has not been programmed and only pre-set time has been programmed, the setting can only be used as alarm clock and 5 "beep" will be sound when the pre-set time is reached.

Multi-section cooking

At most 2 sections can be set for cooking. In multi-section cooking, if one section is weight defrosting, then weight defrosting shall be placed in the first section.

Note: Auto cooking cannot work in the multi-section cooking.

Example: If you want to cook the food with 100% microwave power for 10 minutes+ 80% microwave power for 15 minutes. Do it as following:

- Press "МОЩНОСТЬ" once to choose 100% microwave power;
- Press number keys "1", "0", "0", "0" in order to adjust the cooking time;
- Press "МОЩНОСТЬ" twice to choose 80% microwave power;
- Press number keys "1", "5", "0", "0" in order to adjust the cooking time;
- Press "СТАРТ/БЫСТРЫЙ СТАРТ" to start cooking.

Child lock function

Lock: In waiting state, press "СТОП" for 3 seconds, there will be a long "beep" denoting entering into the children-lock state and LCD will display "".

Lock quitting: In locked state, press "СТОП" for 3 seconds, there will be a long "beep".

Inquiring Function

In micro or grill state, press "МОЩНОСТЬ", the current microwave power will be displayed for 3 seconds. After three seconds, the oven will turn back to the former display.

In pre-set state, press "ВРЕМЯ/УСТАНОВКА" to inquire the pre-set time. The pre-set time will be flashing in the LCD for 2-3 seconds, then the oven will turn back to the clock display.

Display Specification

In waiting state, LCD will display clock and ":" will not flash.

In function setting state, LCD will display the related setting.

In the operation and suspending state, LCD will display the residual cooking time.

Care and cleaning

- Always turn timer to «0» position then unplug oven and be sure oven is cool before cleaning.
- To maintain the appearance of your oven, never use abrasive cleaning agents (such as cleaning powders, scouring pads or steel wool pads), spray. Also, never use commercial oven cleaners on any part of your microwave oven.
- If the microwave is very dirty, otherwise, use a damp cloth.

Outside surfaces

Cover

- Clean the outside of the oven with a glass-cleaning agent, a liquid cleaner or mild detergent and water. Use a damp cloth or sponge, rinse and dry.

Plastic

- Use a liquid or glass-cleaning agent and a sponge or cloth. To prevent scratching the plastic surface, do not use paper toweling.

Door and control panel

- Clean with a damp cloth or sponge. Use dishwashing detergent and water or liquid glass-cleaning agent to remove soil. Rinse with a damp cloth and dry with a soft cloth to prevent scratching the plastic outer door panel. Some paper towels can scratch the plastic door panel, therefore, use a soft cloth to dry the door. When cleaning the control panel, keep oven door open to prevent oven from accidentally turning on.

Power cord

- Be sure oven is unplugged. Wipe cord with a damp sudsy cloth, rinse and dry thoroughly before plugging cord back into outlet.

Interior surfaces

- Wash with hot sudsy water, rinse and dry. Do not use excessive amounts of water when cleaning the oven.
- Never use abrasive cleaner on any part of your microwave oven.

Oven walls

- Use a mild liquid dishwashing detergent and water, rinse and dry. To loosen microwave on HIGH for 3 minutes. Leave hot water in the oven and allow the steam to soften the soil. Then, wash with hot sudsy water, rinse and dry.

- To keep oven clean and odor free, open oven door for a few minutes after cooking. Allow moisture to evaporate or wipe interior with dry clothes.
- Occasionally, wipe walls with a solution of baking soda and water to keep interior fresh.

Oven floor and turntable

- Especially around turntable. Do not allow water or cleaning agents to seep into turntable gears located underneath.
- If a stain should still remain, remove stain with a paste of two parts baking soda and three parts water. Apply paste to stain, let stand one or two hours, then wipe with a clean damp cloth, rinse and dry.

Specification

Power source	230 V, 50 Hz
Microwave power	900 W
Grill power	1000 W
Net/ Gross Weight	14.1 kg / 15.5 kg
Inner volume	25 litres
Gift box dimension (L x W x H)	581 mm x 442 mm x 340 mm

Описание

1. Система фиксации двери
2. Окошко дверцы
3. Ось вращающегося кольца и дно
4. Вращающееся кольцо
5. Стеклоблюдо
6. Панель управления
7. Решетка гриля

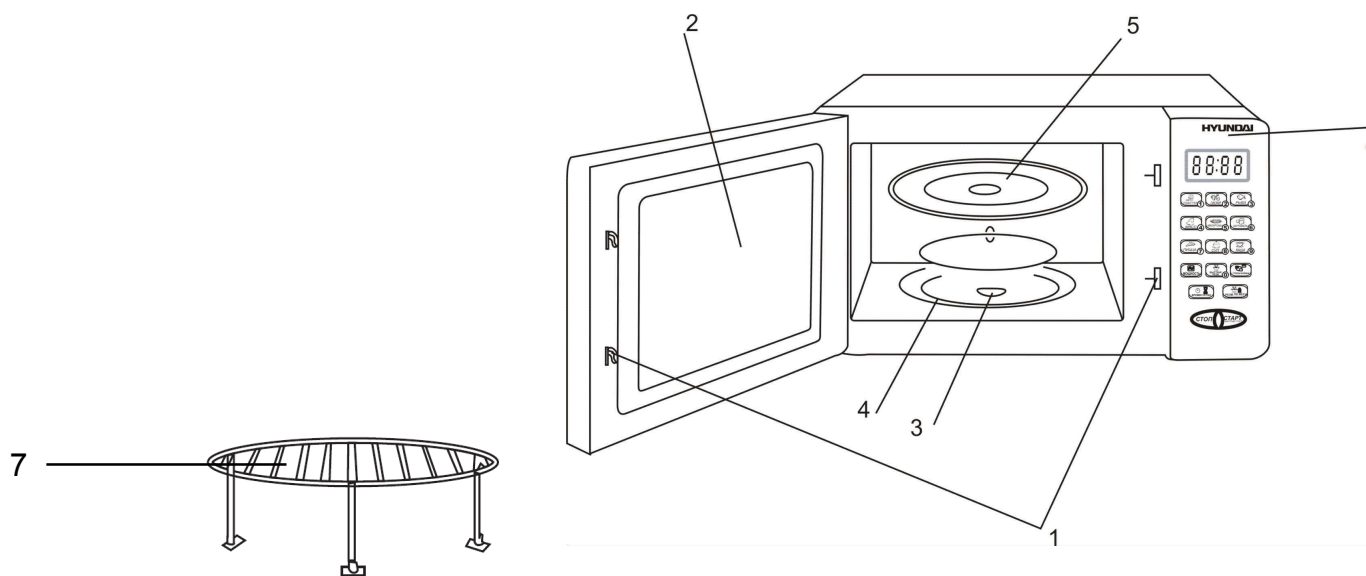

Меры предосторожности

ВНИМАНИЕ: Во избежание поражения электрическим током, риска возгорания и ожогов соблюдайте следующие меры предосторожности:

- Перед использованием микроволновой печи внимательно прочитайте всю инструкцию и сохраните ее для справок в дальнейшем.
- Прибор предназначен только для домашнего использования.
- Не подогревайте продукты в герметично закрытой посуде (банках, бутылках и т.п.), так как это может привести к взрыву.
- Используйте прибор строго по назначению.
- При использовании прибора детьми необходим непосредственный контроль взрослых.
- При обнаружении каких-либо неисправностей не используйте микроволновую печь, обратитесь за помощью к квалифицированным специалистам.
- Во избежание возникновения пожара в жаровом шкафу печи необходимо соблюдать следующие правила:
 - Избегайте пригорания продуктов в результате продолжительного приготовления, внимательно следите за процессом приготовления, если используются такие легковоспламеняющиеся материалы, как бумага, пластик и т.п.
 - Снимите с продуктов или упаковки металлические ленты перед помещением в микроволновую печь.
 - В случае возникновения возгорания в камере, не открывая дверцы, выключите печь и обесточьте ее любым доступным способом (отсоедините от розетки, выверните предохранительные пробки и т.д.).
- Не включайте печь с пустой камерой. Не используйте камеру для хранения каких-либо предметов.

- Используйте микроволновую печь только для приготовления продуктов. Ни в коем случае не используйте ее для просушки одежды, бумаги или для консервирования продуктов.
- Во избежание лопания и разбрызгивания приготавливаемых продуктов, перед закладкой в печь протыкайте ножом или накалывайте вилкой те из них, которые имеют плотную кожуру или оболочку, такие как картофель, яблоки, каштаны, колбасы и т.п.
- В микроволновой печи нельзя готовить яйца.
- Продукты готовятся в специальной посуде, а не выкладываются непосредственно на стеклянное блюдо, за исключением случаев, специально оговоренных в рецепте приготовления блюда.

ВНИМАНИЕ: Посуда, не пригодная для приготовления в микроволновой печи:

- Металлическая посуда или посуда, имеющая металлические ручки.
 - Посуда, изготовленная из плавкого пластика.
 - Лакированная посуда: лак может расплавиться под воздействием микроволн.
 - Бумага, соломка, дерево: во время приготовления под воздействием высокой температуры могут загореться.
 - Посуда из обычного стекла.
 - Герметично закрытая посуда: во время процесса приготовления может взорваться.
 - Не используйте термометры для измерения температуры продуктов. Используйте только специальные термометры, предназначенные для микроволновых печей.
- Посуду, пригодную для приготовления в микроволновой печи следует использовать в соответствии с инструкцией.
 - Помните, что в микроволновой печи жидкости нагреваются намного быстрее, чем посуда. Поэтому, даже если содержащий жидкость контейнер не горячий, при извлечении его из печи, осторожно открывайте крышку во избежание ожога паром.
 - Всегда проверяйте температуру приготовленной пищи, особенно, если Вы готовите для ребенка. Не подавайте непосредственно после приготовления блюдо к столу, дайте ему остыть в течение нескольких минут.
 - Всегда следуйте рецептам приготовления, но помните, что некоторые продукты (джемы, пудинги, начинки для пирога из миндаля, сахара или цукатов) нагреваются очень быстро.
 - При приготовлении продуктов, содержащих сахар или жир, не используйте пластиковую посуду.
 - Кухонная утварь может нагреться в процессе приготовления. Для извлечения ее из камеры микроволновой печи используйте прихватки.

ВНИМАНИЕ:

- Не используйте печь при выходе из строя системы фиксации дверцы. Для ее ремонта обратитесь за помощью к квалифицированным специалистам.
- При обнаружении неполадок в работе прибора обращайтесь за помощью только к квалифицированным специалистам, ни в коем случае не производите ремонт прибора самостоятельно.

Перед тем как обратиться за помощью в сервис

- Если нет освещения в камере печи:
 - проверьте, не перегорела ли лампочка в печи;
 - проверьте, что дверца печи плотно закрыта.
- Если микроволновая печь не начала процесс приготовления:

- проверьте, что таймер установлен правильно;
- проверьте, что дверца печи плотно закрыта.
- Если приведенные выше меры не сработали, Вам следует обратиться к квалифицированным специалистам. Ни в коем случае не пытайтесь отремонтировать микроволновую печь самостоятельно.

Помехи, оказываемые на радиоприборы

- Микроволны могут являться причиной помех приема теле- или радиосигнала.
- Чтобы уменьшить помехи или исключить их вовсе:
 - регулярно производите чистку двери и уплотнителей;
 - устанавливайте телевизор и радиоприемник как можно дальше от микроволновой печи;
 - поверните антенну телеприемника или радиоприемника для достижения лучшего приема сигнала.

Перед первым использованием





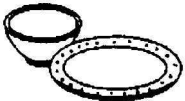

- Убедитесь, что внутри печи нет упаковочного материала.
- Проверьте микроволновую печь на предмет обнаружения каких-либо повреждений, связанных с транспортировкой:
 - повреждение дверцы или уплотнителей дверцы;
 - вмятины или дефекты смотрового окна;
 - вмятины в камере.
- Если Вы обнаружили какие-нибудь дефекты, не используя печь, обратитесь к Вашему продавцу или в ближайший сервис-центр.
- Установите микроволновую печь на ровной горизонтальной поверхности, достаточно прочной, чтобы выдержать вес печи.
- Не устанавливайте микроволновую печь вблизи источников тепла.
- Не кладите какие-либо предметы на микроволновую печь.
- Для нормальной работы необходимо обеспечить достаточное пространство для вентиляции не менее 10 см со стороны задней панели и не менее 8 см с боковых сторон.
- Не снимайте вал вращения стеклянного блюда.
- Особая осторожность необходима при использовании прибора в непосредственной близости от детей.

Подбор посуды для использования в печи

Пригодная

МАТЕРИАЛ	ПРИМЕЧАНИЕ	МАТЕРИАЛ	ПРИМЕЧАНИЕ
<p>Жаропрочное стекло</p> 	<p>Лучше, чем какая-либо другая посуда подходит для приготовления в микроволновой печи.</p>	<p>Жаропрочный пластик</p> 	<p>Нельзя использовать плотно закрывающиеся контейнеры. Посуда из жаропрочного пластика не может быть использована для приготовления пищи с высоким содержанием жира или сахара.</p>
<p>Фаянс</p> 	<p>Подходит для приготовления в микроволновой печи, за исключением посуды, имеющей позолоченную (посеребренную и т.п.) отделку.</p>	<p>Пленка для хранения продуктов, а также жаропрочные полиэтиленовые пакеты</p> 	<p>Не может быть использована для упаковки мяса или любых других продуктов во время жарки</p>

Непригодная

МАТЕРИАЛ	ПРИМЕЧАНИЕ	МАТЕРИАЛ	ПРИМЕЧАНИЕ
<p>Металл (алюминий, нержавеющая сталь и т.п.)</p> 	<p>Не пропускает микроволны. Может искрить или вызвать короткое замыкание при контакте со стенками жарового шкафа в процессе приготовления.</p>	<p>Пластиковый пластик</p> 	<p>Не подходит для приготовления в микроволновой печи</p>
<p>Лакированная посуда</p> 	<p>Лак может расплавиться под воздействием микроволн.</p>	<p>Обычное стекло</p> 	<p>Под воздействием чрезвычайно высоких температур может деформироваться. Посуда из фигурного или толстого стекла также не пригодна для приготовления в микроволновой печи.</p>
<p>Бумага, соломка, дерево</p> 	<p>Во время приготовления под воздействием высокой температуры может загореться.</p>	<p>Алюминиевая фольга</p> 	<p>Не пропускает микроволны. Может искрить или вызвать короткое замыкание при контакте со стенками жарового шкафа в процессе приготовления.</p>

Как определить, подходит ли та или иная посуда для приготовления в микроволновой печи?

- Включите печь и установите переключатель режимов работы на максимальную температуру (максимальная мощность), поместите тестируемую посуду в печь вместе со стаканом воды (~ 300 мл) на 1 мин.
- Посуда, пригодная для приготовления пищи в микроволновой печи останется той же температуры, что и перед установкой в печь, в то время как вода нагреется.

Преимущества вашей печи

Автонапоминание

- По окончании процесса размораживания или процесса приготовления по программе печь подаст 5 звуковых сигналов.

Замок от детей

- Используется для предотвращения использования прибора детьми при отсутствии контроля взрослых.
- После установки блокировки кнопок управления загорается световой индикатор блокировки, и печь подает звуковой сигнал. Индикатор блокировки открытия дверцы будет отображен на цифровом дисплее.
- Печь не может быть использована для работы, пока установлена блокировка кнопок.

Использование прибора

- Каждый раз после нажатия кнопки, печь будет подавать звуковой сигнал, подтверждающий Ваш выбор.
- Если Вы хотите досрочно прервать процесс приготовления или размораживания, нажмите кнопку «СТОП» и удалите пищу из камеры. Если вам необходимо продолжить процесс приготовления, нажмите кнопку «СТАРТ/БЫСТРЫЙ СТАРТ».

Установка текущего времени

- При включении печи часы мигают и показывают время «00:00». Затем цифры на дисплее погаснут, и Вы можете установить правильное время.
- Часы работают в 24-часовой системе.
- Нажмите кнопку «ВРЕМЯ/УСТАНОВКА» один раз, на дисплее загорится значок часов и индикатор часов начнет мигать.
- Посимвольно установите время с помощью кнопок на панели управления.
- Нажмите кнопку «ВРЕМЯ/УСТАНОВКА» еще раз для завершения ввода времени.
- Дисплей будет показывать установленное время.
- Устанавливать время следует в интервале 00:00 - 23:59, иначе данные не будут введены.





Примечание: Если в процессе установки времени вы нажали кнопку «СТОП» или не вводили символы более 1 минуты, то дисплей вернется в предыдущее состояние.

Установка уровня мощности



Выберите необходимый Вам уровень мощности последовательным нажатием кнопки «МОЩНОСТЬ».

С помощью кнопок 1-9 на панели управления установите время приготовления. Максимальное время, которое можно установить – 99 мин 99 сек.

Например, Вы хотите готовить 10 минут при мощности 50%:

- Нажмите кнопку «МОЩНОСТЬ» 3 раза, на дисплее загорятся значки  и .
- Нажмите кнопки 1,0,0,0.
- Нажмите кнопку «СТАРТ/БЫСТРЫЙ СТАРТ» для начала приготовления, на дисплее будут мигать значки  и .





Кол-во уровней мощности	Показания на дисплее	Уровень мощности	Дисплей
1	P 100	Максимальная мощность 100%	
2	P 80	Высокая Мощность 80%	
3	P 50	Средняя Мощность 50%	
4	P 30	Низкая Мощность 30%	
5	P 10	Минимальная мощность 10%	

Функция «быстрый старт»





Нажмите кнопку «СТАРТ/БЫСТРЫЙ СТАРТ», при этом приготовление будет осуществляться при максимальной мощности 100%. Каждое нажатие на кнопку «СТАРТ/БЫСТРЫЙ СТАРТ» увеличивает время приготовления на 30 сек. Когда устанавливаемое время превысило 2 мин., последующие нажатия на кнопку «СТАРТ/БЫСТРЫЙ СТАРТ» увеличивают время приготовления на 1 мин.

Например, Вы хотите установить время приготовления 3 минуты:

- Нажмите кнопку «СТАРТ/БЫСТРЫЙ СТАРТ» один раз, на дисплее отобразится «0:30», загорятся значки  и .
- Нажмите кнопку «СТАРТ/БЫСТРЫЙ СТАРТ» 4 раза для установки времени приготовления 3 минуты.







Установка режима «размораживание по весу»

- Нажмите кнопку «РАЗМОРОЗКА ПО ВЕСУ», на дисплее отобразится “DEF1”, загорятся значки  and .
- С помощью кнопок 1-9 на панели управления установите вес продукта 100-2000 г., на дисплее загорится значок «g».
- Для начала размораживания нажмите кнопку «СТАРТ/БЫСТРЫЙ СТАРТ», на дисплее будут мигать значки  and .



Установка режима «быстрая разморозка»

- Режим размораживания продуктов «быстрая разморозка» позволяет Вам размораживать продукты за короткое время.
- Нажмите кнопку «БЫСТРАЯ РАЗМОРОЗКА», на дисплее отобразится “DEF2”, загорятся значки  and .
- С помощью кнопок 1-9 на панели управления установите вес продукта 100-1200 г., на дисплее загорится значок «g».
- Для начала размораживания нажмите кнопку «СТАРТ/БЫСТРЫЙ СТАРТ», на дисплее будут мигать значки  and .









Функция «русская печь»

При помощи кнопок 1-9 на панели управления можно установить различные режимы приготовления:

Кнопка	Дисплей	Режим	Кнопка	Дисплей	Режим	Кнопка	Дисплей	Режим
1		Подогрев	4		Мясо	7		Пицца
2		Овощи	5		Макароны	8		Суп
3		Рыба	6		Картофель	9		Каша

Например, Вы хотите приготовить 350 г. овощей:

- Нажмите кнопку «ОВОЩИ», на дисплее загорятся значки «А-2»,  и .
- Нажмите кнопку «ОВОЩИ» несколько раз подряд, чтобы задать вес продукта, на дисплее загорятся значки «g»,  и .
- Нажмите кнопку «СТАРТ/БЫСТРЫЙ СТАРТ» для начала приготовления, значки  и  будут мигать.





ПРИМЕЧАНИЕ:

1. Воздушную кукурузу можно приготовить с помощью посуды для приготовления воздушной кукурузы, разработанной специально для микроволновой печи или с использованием имеющейся в продаже упакованной воздушной кукурузы, предназначенной для микроволновой печи.
2. При приготовлении картофеля нужно проткнуть картофель вилкой в нескольких местах. После окончания приготовления оставить постоять 5 минут, накрыв металлической фольгой.
3. Указанные выше автоматические режимы приготовления запрограммированы с учетом того, чтобы избежать пережаривания и подгорания пищи. Различные размеры, формы, вес и толщина пищи могут требовать более длительного времени приготовления.
4. Для выбора веса или количества того или иного продукта ориентируйтесь на следующую таблицу:

Меню	Вес (г)	Количество нажатий	Меню	Вес (г)	Количество нажатий
А-1 АВТО ПОДОГРЕВ	150	1	А-5 МАКАРОНЫ	50	1
	250	2		100	2
	350	3		150	3
	400	4	А-6 КАРТОФЕЛЬ	1 (примерно 200г)	1
А-2 ОВОЦЫ	150	1		2 (примерно 400г)	2
	350	2		3 (примерно 600г)	3
	500	3	А-7 ПИЦЦА	1	1
А-3 РЫБА	150	1		2	2
	250	2		3	3
	350	3	А-8 СУП	500	1
	400	4		750	2
	450	5		1000	3
А-4 МЯСО	150	1	А-9 КАША	550	1
	300	2		1100	2
	450	3			
	600	4			





Приготовление в режиме «гриль»

- Ваша микроволновая печь оснащена кварцевым грилем.
- Вы можете приготовить в режиме «ГРИЛЬ» тонкие ломтики говядины, свинины, шашлык, куриные крылышки и т.п. Этот режим используется также для приготовления сэндвичей и для придания продуктам золотистой, хрустящей корочки.
- В процессе приготовления в режиме «ГРИЛЬ», не забывайте переворачивать продукты для лучшего их приготовления.
- Для приготовления в режиме «ГРИЛЬ» используйте решетку для гриля (входит в комплект).
- Предположим, Вы захотели готовить в данном режиме в течение 12 минут. Вам необходимо действовать следующим образом:
 - Нажмите кнопку «ГРИЛЬ/КОМБИ», при этом на цифровом дисплее загорится «G» и значок гриля .
 - С помощью кнопок 1-9 на панели управления установите время приготовления – 12 минут. При вводе цифры на дисплее будут отображаться справа налево. Максимальное время приготовления – 99 минут и 99 секунд.
 - Для начала приготовления нажмите кнопку «СТАРТ/БЫСТРЫЙ СТАРТ», на дисплее будут мигать значки «:» и .



Примечание: Отработав половину установленного времени, печь подает два звуковых сигнала и отключается. Через 1 минуту печь подает звуковой сигнал и возобновит работу

Приготовление в режиме «комби»

- Используйте, например, для приготовления рыбы или картофеля.
- Нажмите кнопку «ГРИЛЬ/КОМБИ» 2 или 3 раза для выбора режима «С1» или «С2», на дисплее загорятся значки  и .
- Режим С1 – 55% микроволн, 45% гриль. Режим С2 – 36% микроволн, 64% гриль.
- При помощи кнопок 1-9 на панели управления установите время приготовления. При вводе цифры на дисплее будут отображаться справа налево. Максимальное время приготовления – 99 минут и 99 секунд.
- Для начала приготовления нажмите кнопку «СТАРТ/БЫСТРЫЙ СТАРТ», на дисплее будут мигать значки «:»,  и .



Приготовление в режиме «программирования»

- Вы можете запрограммировать процесс приготовления, задавая время готовности.
- Установите правильно текущее время, выберите режим приготовления и время приготовления.
- Нажмите кнопку «ВРЕМЯ/УСТАНОВКА» один раз, на дисплее отобразится текущее время, индикатор часов начнет мигать.
- Посимвольно установите время с помощью кнопок на панели управления.
- Нажмите кнопку «СТАРТ/БЫСТРЫЙ СТАРТ» для подтверждения выбранного времени.
- Дисплей будет показывать время, которое было установлено ранее.
- Когда заданное время будет достигнуто, то раздастся 2 звуковых сигнала и начнется приготовление пищи.

Примечание: Если в процессе установки времени вы нажали кнопку «СТОП» или не вводили символы более 1 минуты, то дисплей вернется в предыдущее состояние.

Устанавливать время следует в интервале 00:00 - 23:59, иначе данные не будут введены.

Программирование 2 программ приготовления

Вы можете запрограммировать 2 программы приготовления. Если одна из программ – это размораживание, она должна быть запрограммирована первой.

Примечание: Режимы русской печи не могут быть запрограммированы.

Пример: Вы хотите приготовить пищу в течение 10 минут при мощности 100% + 15 минут при мощности 80%:

- Нажмите кнопку "МОЩНОСТЬ" один раз для выбора мощности 100%;
- С помощью кнопок "1", "0", "0", "0" установите время приготовления – 10 минут;
- Нажмите кнопку "МОЩНОСТЬ" 2 раза для выбора мощности 80%;
- С помощью кнопок "1", "5", "0", "0" установите время приготовления – 15 минут;
- Нажмите кнопку "СТАРТ/БЫСТРЫЙ СТАРТ" для начала приготовления.

Замок от детей

- Используется для предотвращения использования прибора детьми при отсутствии контроля взрослых.
- Для установки и снятия функции блокировки кнопок управления Вам необходимо нажать и удерживать кнопку СТОП в течение 3-х секунд.
- После установки функции блокировки кнопок на цифровом дисплее загорается значок , и печь подает звуковой сигнал. Все кнопки заблокированы.

Справочная функция

- Если в режиме «МИКРОВОЛНЫ» или «ГРИЛЬ» Вы нажмете кнопку «МОЩНОСТЬ», на дисплее в течение 3 секунд будет отображено текущее значение мощности, по истечении 3 секунд дисплей вернется в предыдущее состояние.
- Если в режиме «ПРОГРАММИРОВАНИЕ» нажать кнопку «ВРЕМЯ/УСТАНОВКА», на дисплее будет отображено запрограммированное время в течение 2-3 секунд, после этого дисплей будет отображать текущее время.

Значение символов дисплея

- В режиме ожидания, часы на дисплее и значок «:» - мигают.
- В режиме установки, на дисплее отображаются устанавливаемые данные
- В режиме работы на дисплее отображается оставшееся время приготовления.

Чистка и уход

- Перед чисткой микроволновой печи выключите ее, и отключите от сети питания.
- Не рекомендуется использовать для чистки агрессивные вещества, абразивные материалы и очистительные аэрозоли.
- Внешнюю поверхность печи следует протирать влажной тканью. Вы можете применять моющие средства лишь при сильной загрязненности поверхности микроволновой печи. Никогда не наливайте их и не распыляйте очистительные аэрозоли непосредственно на ее поверхность, т.к. они могут повредить пластиковое или виниловое покрытие. При применении таких чистящих средств используйте мягкую ткань или губку.

Чистка внешних поверхностей

Внешняя поверхность (верхняя, нижняя, боковые поверхности)

- Чистка внешней поверхности печи производится при помощи влажной тряпочки или губки с использованием мягких моющих средств. После завершения процесса чистки внешнюю поверхность следует промыть и протереть насухо при помощи чистой, сухой ткани.

Пластиковые поверхности

- Чистка пластиковых поверхностей производится при помощи влажной тряпочки или губки с использованием мягких моющих средств. Не используйте жесткие салфетки или губки, чтобы не повредить поверхности.

Дверца и контрольная панель

- Чистка дверцы и контрольной панели производится при помощи влажной тряпочки или губки с использованием мягких моющих средств или средств для мытья посуды. После завершения процесса очистки дверцу и контрольную панель следует тщательно промыть и протереть насухо при помощи мягкой ткани. Не используйте для чистки бумажные салфетки, во избежание повреждения пластиковых покрытий.
- Во время чистки держите дверцу открытой, чтобы избежать внезапного включения печи.

Электрошнур

- Перед чисткой электрошнура убедитесь, что прибор отключен от сети питания.
- Протрите электрошнур влажной мягкой тканью и тщательно просушите перед включением его в розетку.

Чистка внутренних поверхностей

- При чистке внутренних поверхностей печи не используйте слишком большое кол-во воды, чтобы избежать ее просачивания во внутренние механизмы прибора.
- Не рекомендуется использовать для чистки внутренних поверхностей агрессивные вещества или абразивные материалы.

Стенки

- Содержите внутренний объем камеры микроволновой печи в чистоте. В глубокую посуду, пригодную для приготовления в микроволновой печи, налейте стакан воды. Поместите емкость в печь, установите таймер на 3 минуты, регулятор мощности на высокий уровень. После завершения операции достаньте емкость из камеры микроволновой печи, отключите прибор от сети питания, тщательно промойте стенки камеры и протрите их сухой тряпочкой. Допускается использование "мягких" моющих средств.
- Чтобы удалить неприятные запахи из камеры микроволновой печи, откройте дверцу прибора после завершения процесса приготовления и не закрывайте ее в течение нескольких минут. Протрите стенки камеры влажной тряпочкой с использованием раствора соды, промойте теплой водой и тщательно протрите сухой, мягкой тканью.

Вращающееся кольцо и стеклянный поддон

- Для чистки вращающегося кольца и стеклянного поддона можно использовать "мягкие" моющие средства. Протрите вращающееся кольцо и стеклянный поддон мягкой тканью, смоченной в теплом мыльном растворе, тщательно промойте и протрите перед установкой на место.
- При сильном загрязнении этих частей их следует протереть мягкой тканью, смоченной в содовом растворе (2 части пищевой соды к 3-м частям воды), оставить на 1-2 часа, затем протереть чистой влажной тряпочкой и тщательно высушить перед установкой на место.

Технические характеристики

Источник питания	230 Вольт, 50 Герц
Мощность СВЧ	900 Ватт
Мощность гриля	1000 Ватт
Вес нетто/ брутто	14,1 кг / 15,5 кг
Внутренний объем	25 литров
Размеры коробки (Д x Ш x В)	581 мм x 442 мм x 340 мм



ME06