

# HYUNDAI

## H-MW1028

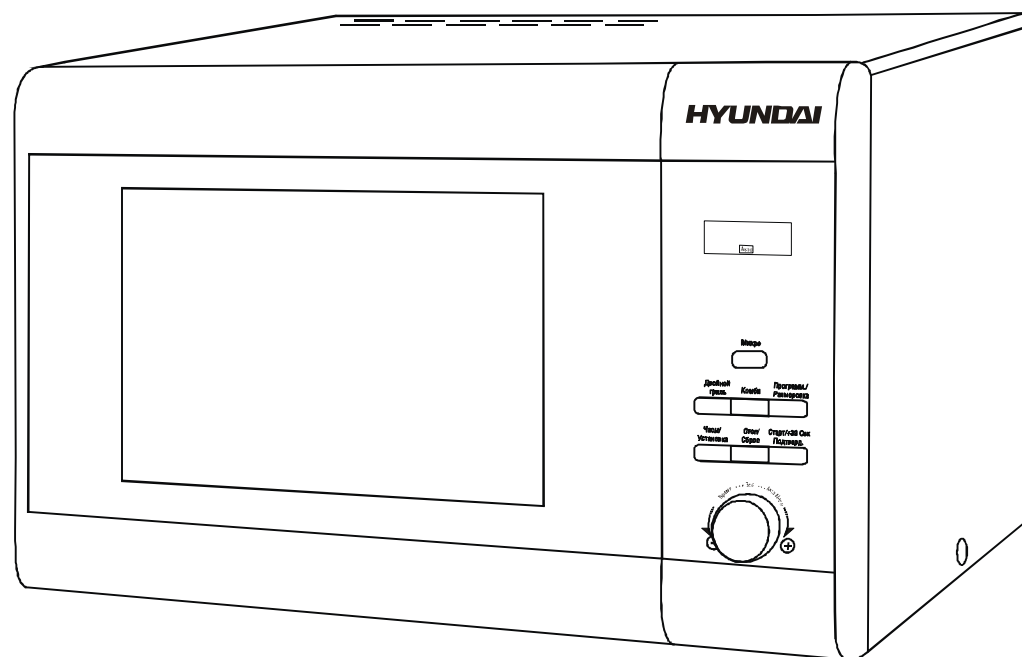

**MICROWAVE OVEN**  
**Instruction manual**

**МИКРОВОЛНОВАЯ ПЕЧЬ**  
**Руководство по эксплуатации**

# Description

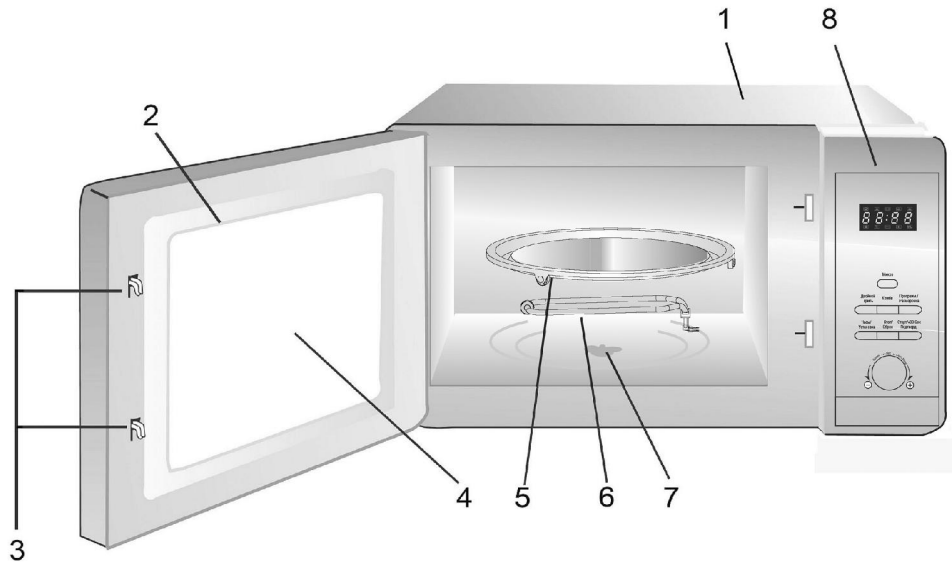

1. Cabinet
2. Door assemble
3. Safety lock system
4. Window
5. Metal tray
6. Grill heater
7. Turntable shaft
8. Control panel

Grill rack

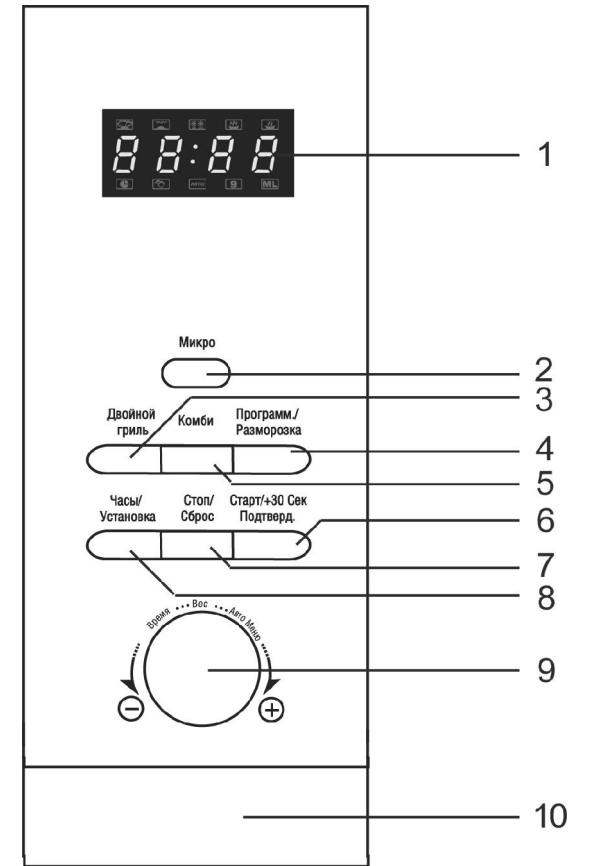
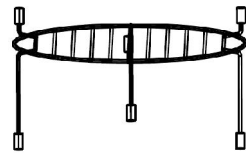

1. Display
2. МИКРО button
3. ДВОЙНОЙ ГРИЛЬ button
4. ПРОГРАММ./РАЗМОРОЗКА button
5. КОМБИ button
6. СТАРТ/+30 СЕК./ПОДТВЕРД. button
7. СТОП/СБРОС button
8. ЧАСЫ/УСТАНОВКА button
9. ВРЕМЯ/ВЕС/АВТО МЕНЮ knob
10. Release button

### **Metal tray installation**

- Never place the metal tray upside down. The metal tray should never be restricted.
- All food and containers of food are always placed on the metal tray for cooking.
- If metal tray or grill heater cracks or breaks, contact your nearest authorized service center.

### **Countertop installation**

Remove all packing material and accessories. Examine the oven for any damage such as dents or broken door. Do not install if oven is damaged.

**Cabinet:** Remove any protective film found on the microwave oven cabinet surface.

**Do not remove the light brown Mica cover that is attached to the oven cavity to protect the magnetron.**

### **Installation**

1. Select a level surface that provides enough open space for the intake and/or outlet vents. A minimum clearance of 3.0 inches (7.5 cm) is required between the oven and any adjacent walls. One side must be open.
  - Leave a minimum clearance of 12 inches (30 cm) above the oven.
  - Do not remove the legs from the bottom of the oven.
  - Blocking the intake and/or outlet openings can damage the oven.

2. Plug your oven into a standard household outlet. Be sure the voltage and the frequency are the same as the voltage and frequency on the rating label.

**WARNING:** Do not install oven over a range cooktop or other heat-producing appliance. If installed near or over a heat source, the oven could be damaged and the warranty would be void. The accessible surface may be hot during operation.

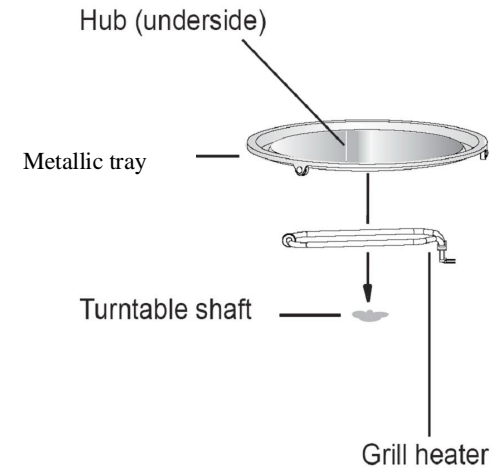

## Important safeguards

---

**WARNING:** To reduce the risk of burns, electric shock, fire, injury to persons:

- Read all instructions before using microwave oven.
- The microwave oven is for household use only. Do not use for industrial purposes.
- Some products such as whole eggs and sealed containers (for example, close glass jars and sealed baby bottles with teat) may explode and should not be heated in microwave oven.
- Use this microwave oven only for its intended use as described in this manual.
- Close supervision is necessary, when used by children.
- Do not operate this microwave oven, if it doesn't work properly.
- To reduce the risk of fire in the oven cavity it is necessary to follow the bellow rules:
  - Do not overcook food. Carefully attend microwave oven if paper, plastic or other combustible materials are placed inside the oven.
  - Remove wire twist-ties from bags before placing food into the oven.
  - If materials inside the oven should ignite, keep oven door closed, turn oven off at the wall switch or shut off power at the fuse of circuit breaker panel.
- Always have the metal tray, roller arms, coupling and roller track in place when operating the oven.
- Do not use the oven for any reason other than food cooking. Never use it for drying clothes, paper or any other nonfood items or for sterilizing purposes.
- Do not operate the oven when empty. Do not keep any foreign object inside.
- Do not use the oven for home canning. Microwave ovens are not designed to permit proper canning.
- Do not cook eggs in the shell, as they will burst. Puncture eggs before cooking to prevent "explosion", occasionally a poached egg may burst during cooking. Be sure to cook covered and let stand one minute after cooking before removing the cover.
- Do not cook any food surrounded by a membrane, such as potatoes, chicken livers, etc without first piercing several times with a fork.
- Do not cook foods directly on the metal tray. Place food in/on a proper cooking utensil before placing in the oven.
- Cookware not to use in your microwave oven:
  - Do not use metal pans or dishes with metal handles.
  - Do not use anything with metal trim.
  - Do not use paper covered with twist – ties on plastic bags.
  - Do not use melamine dishes as they contain a material, which will absorb microwave energy. This way cause the dishes to crack or char and will slow down the cooking speed.
  - Do not use burnable container such as paper, wooden, bamboo willow container.
  - The glaze is not suitable for microwave use.
  - Do not cook in a container with a restricted opening, such as a soft drink bottle or salad oil bottle, as they may explode if heating in a microwave oven.
  - Do not use conventional meat or candy thermometers. These are thermometers available specifically for microwave cooking. These may be used.
- Microwave utensils should be used only in accordance with manufacturer's instructions.

- Please remember that a microwave oven heats the liquid in the container quicker than the container itself. Therefore, though the lid of a container is not hot to touch when removed from the oven please remember that the food/liquid inside will be hot.
- Always test the temperature of cooked food yourself especially if you are heating or cooking food/liquid for babies. It is advisable never to consume food/liquid straight from the oven, but allow it to stand for a few minutes and stir food/liquid to distribute heat evenly.
- Food containing a mixture of fat or water, e.g. should stand for 30-60 seconds in the oven after it has been turned off. This is to allow the mixture to settle and to prevent bubbling when a spoon is placed in the food/liquid or a stock cube is added.
- Always follow the cooking instructions, when preparing/cooking food/liquid and remember that there are certain food, e.g. Christmas puddings, jam and mincemeat, which heat up very quickly.
- The contents of feeding bottles and baby food jars are to be stirred and shaken and the temperature is to be checked before consumption, in order to avoid burns.

**WARNING:**

- If the door or door seals are damaged, the oven must not be operated, until, it is repaired by a trained person.
- It is hazardous for anyone other than a trained person to carry out any service or repair operation. Repair the unit only by qualified specialists.

**Before you call for service**

- If there is no light in the cavity:
  - the bulb blown out;
  - the door of the oven is not closed.
- If the oven fails to operate:
  - check to ensure that the control panel is programmed correctly and the timer is set.
  - check to ensure that the door is securely closed engaging the door safety lock system. Otherwise, the microwave energy will not flow into the oven.

**Radio interference**

Operation of the microwave oven can cause interference to your radio, TV or similar equipment. When there is interference, it may be reduced or eliminated by taking the following measures:

- clean door and sealing surface of the oven.
- reorient the receiving antenna of radio or television.
- relocate the microwave oven with respect to the receiver.
- move the microwave oven away from the receiver.
- plug the microwave oven into a different outlet so that microwave oven and receiver are on different branch circuits.



## **Before first use**

---



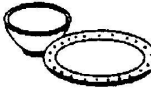
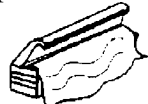

- Make sure that all the packing materials are removed from the inside of the door.
- Check the oven for any damage, such as misaligned or bent door, damaged door seals and sealing surface, broken or loose door hinges and latches and dents inside the cavity or on the door. If there is any damage, do not operate the oven and contact qualified service personnel.
- This microwave oven must be placed on a flat, stable surface to hold its weight and the heaviest food likely to be cooked in the oven.
- Do not place the oven where heat, moisture or high humidity are generated, or near combustible materials.
- For correct operation, the oven must have sufficient airflow. Keep the oven at least 8 cm away from both side walls and 10 cm away from rear wall to ensure the correct ventilation.
- Do not cover or block any openings on the appliance. Do not remove feet.

## How to choose your microwave cookware

### Applicable

SORTS	INSTRUCTIONS	SORTS	INSTRUCTIONS
Heat-proof glassware 	It most suitable for microwave cooking.	Heat-resistant plastic container 	Tightly closed containers are forbidden. Cannot be used for packing or containing foods with high fat or sugar contents.
Earthenware or chinaware 	Conventional utensils of these materials allowed unless firmed with gold, silver.	Film for freshment preservation and heat-resistant 	Only suitable for packing vegetable or being used as a lid. Never apply to packing meat or frying foods.

### Inapplicable

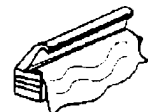
SORTS	INSTRUCTIONS	SORTS	INSTRUCTIONS
Metal wares (e.g. aluminum, stainless steel, etc.) 	May spark or ignite while touching the cavity wall during cooking.	Combustible plastic wares 	Inapplicable.
Lacquer ware 	May flaw or peel off.	Non-heat-proof glassware 	May deform or flaw in a highly hot circumstance. Curved or strengthened glassware are not applicable.
Paper, bamboo or wooden ware 	May be burnt in a while of (cooking) heating.	Aluminum foil 	May spark or ignite while touching the cavity wall during cooking.

### How to identify if certain cookware is suitable for microwave cooking purpose?

Put the intended cookware together with a glass of water (300 ml) inside the oven cavity, and then set the oven at the "HIGH" stage for one minute. Applicable microwave cookware will be as cool as ever, while the water will absorb the energy and become warmer.

## Operation

If you intend to remove the food before the preset time, you must press СТОП/СБРОС button. If you want to continue cooking process, press СТАРТ/+30 СЕК/ПОДТВЕРД. button.



### Adjust clock

When the microwave oven is electrified, the oven displays "0:00", buzzer rings once.

1. Press ЧАСЫ/УСТАНОВКА button, the hour figure flash. Icon  will light.
2. Turn the knob to adjust the hour figures, the input time should be within 0—23.
3. Press ЧАСЫ/УСТАНОВКА button, the minute figures will flash.
4. Turn the knob to adjust the minute figures, the input time should be within 0--59.
5. Press ЧАСЫ/УСТАНОВКА button to finish clock setting. ":" will flash.

**Note:** If there is no operation during 1 minute during setting the clock, the oven will turn back to the previous state, and the setting will be canceled.

### Microwave Cooking

1. Press МИКРО button once, and "P100" will display. Icons  and  will light.
2. Press МИКРО button several times to select the microwave power from 100% to 10%. "P100", "P80", "P50", "P30", "P10" will display in order.
3. Turn the knob to adjust the cooking time (the time setting should be 0:05- 95:00).
4. Press СТАРТ/+30 СЕК/ПОДТВЕРД. button to start cooking.

### Cooking time adjustment:

Before turning the knob, the display shows 00:00.

1. After starting turning the knob, every 5 seconds are added after each turn till the time on the display shows 1 minute;
2. Now every 10 seconds are added after each turn till the time on the display shows 5 minutes;
3. Every 30 seconds are added after each turn till the time on the display shows 10 minutes;
4. Every 1 minute is added after each turn till the time on the display shows 30 minutes;
5. Every 5 minutes are added after each turn till the time on the display shows 95 minutes.

### Steps

0 – 1 min: 5 seconds  
1 – 5 min: 10 seconds  
5 – 10 min: 30 seconds  
10 – 30 min: 1 minute  
30 – 95 min: 5 minutes



### Grill cooking

1. Press repeatedly ДВОЙНОЙ ГРИЛЬ button to choose the grill power, the screen will display "G-1" (Up Grill), "G-2" (Double Grill), "G-3" (Down Grill).
2. Turn the knob to adjust the cooking time.
3. Press СТАРТ/+30 СЕК/ПОДТВЕРД. button to start cooking or press СТОП/СБРОС button to cancel the setting.





Display	Up Grill Power	Down Grill Power
G-1	100%	-
G-2	100%	100%
G-3	-	100%

### Combination Cooking



1. Press КОМБИ button to select Combi. 1, Combi. 2 or Combi. 3 function. Icons  and  will light.
2. Turn the knob to adjust the cooking time.
3. Press СТАРТ/+30 СЕК/ПОДТВЕРД. to start cooking or press СТОП/СБРОС to cancel the setting.

Function	Display	Microwave Power	Grill Power
Combi.1	C-1	30%	70%
Combi.2	C-2	55%	45%
Combi.3	C-3	24%	76%

### Defrost By Weight

1. Press ПРОГРАММ./РАЗМОРОЗКА button once, the screen will display “dEF1”. Icons  and  will light.
2. Turn the knob to select the food weight. The range of weight is 100-2000g.
3. Press СТАРТ/+30 СЕК/ПОДТВЕРД. button to start defrosting.

### Defrost By Time

1. Press ПРОГРАММ./РАЗМОРОЗКА button twice, the screen will display “dEF2”. Icons  and  will light.
2. Turn the knob to select the cooking time.
3. Press СТАРТ/+30 СЕК/ПОДТВЕРД. button to start defrosting.

### Multi-Stage Cooking

Maximum 3 stages can be set. If one stage is defrosting, it should be put in the first stage. The buzzer will ring once after each stage and the next stage will begin.

Example: if you want to defrost the food for 5 minutes, then to cook with 80% microwave power for 7 minutes. The steps are as following:

1. Press ПРОГРАММ./РАЗМОРОЗКА button twice, the screen will display “dEF2”;
2. Turn the knob to adjust the defrost time for 5 minutes;
3. Press МИКРО twice to choose 80% microwave power till “P80” displays;
4. Turn the knob to adjust the cooking time for 7 minutes;
5. Press СТАРТ/+30 СЕК/ПОДТВЕРД. button to confirm.

### Pre-set function

1. Set the clock first. (Consult the instruction of clock setting.)
2. Input the cooking program. Two stages can be set at most. Defrosting should not be set in preset function.

Example: if you want to cook with 50% microwave power for 15 minutes.

- Press МИКРО button three times, and the oven will display “P50”;
- Turn the knob to adjust the cooking time for 15 minutes.

**Note:** After the above steps, please do not press СТАРТ/+30 СЕК/ПОДТВЕРД. button. Then do as following:

3. Press ЧАСЫ/УСТАНОВКА button. The hour figures flash;
4. Turn the knob to adjust the hours, the input time should be within 0—23.
5. Press ЧАСЫ/УСТАНОВКА button, the minute figures will flash.
6. Turn the knob to adjust the minutes, the input time should be within 0--59.
7. Press СТАРТ/+30 СЕК/ПОДТВЕРД. button to finish setting. When the time comes, then cooking will start automatically.

**Note:** The clock must be set first. Otherwise, pre-set function will not work.

### Auto Menu

1. In waiting state, turn the knob right to choose the menu from “A-1” to “A-8”;
2. Press СТАРТ/+30 СЕК/ПОДТВЕРД. button to confirm the menu you choose;
3. Turn the knob to choose the food weight;
4. Press СТАРТ/+30 СЕК/ПОДТВЕРД. button to start cooking;

Menu	Weight (g)	Display
A-1 Vegetable	200	200
	300	300
	400	400
	500	500
A-2 Fish	200	200
	250	250
	300	300
	350	350
	400	400
	500	500
	600	600
A-3 Meat	200	200
	300	300
	350	350

	400	400
	500	500
	600	600
A-4 Pasta	50 (with water 450 g)	50
	100 (with water 800 g)	100
	150 (with water 1200 g)	150
A-5 Potato	1 (about 230 g)	1
	2 (about 460 g)	2
	3 (about 690 g)	3
A-6 Soup	500	500
	750	750
	1000	1000
A-7 Chicken (Grill)	600	600
	1000	1000
	1400	1400
A-8 Pizza (Grill)	300	300
	400	400
	500	500
	600	600

### Speedy Cooking

1. In waiting state, press СТАРТ/+30 СЕК/ПОДТВЕРД. button to cook with 100% power level for 30 seconds. Each press of the same button can increase 30 seconds. The maximum cooking time is 95 minutes.
2. During the microwave, grill, combination cooking, press СТАРТ/+30 СЕК/ПОДТВЕРД. button to increase the cooking time. During multi-stage cooking, cooking time can be increase at the last stage.
3. Under the states of auto menu and weight defrost, cooking time cannot be increased by pressing СТАРТ/+30 СЕК/ПОДТВЕРД. button.
4. In waiting state, turn the knob leftwards to choose the cooking time directly. After choosing the time, press СТАРТ/+30 СЕК/ПОДТВЕРД. button to start cooking.

### Lock-out Function for Children

- Lock: In waiting state, press СТОП/СБРОС button for 3 seconds, there will be a long “beep” denoting entering the children-lock state and screen will display the lock sign indicator or the current time.
- Lock quitting: In locked state, press СТОП/СБРОС button for 3 seconds, there will be a long “beep” denoting that the lock is released.

**Inquiring Function**

1. In microwave cooking state, press МИКРО button, the current power will be displayed for 3 seconds.
2. In pre-set state, press ЧАСЫ/УСТАНОВКА button to inquire the. The pre-set time will flash for 3 seconds, then the oven will turn back to the clock display.
3. During cooking state, press ЧАСЫ/УСТАНОВКА button to check the current time. It will be displayed for 3 seconds.

**Specification**

1. СТАРТ/+30 СЕК/ПОДТВЕРД. button must be pressed to continue cooking if the door is opened during cooking;
2. The buzzer sounds once by efficient press, inefficient press will be no response.
3. The buzzer will sound five times to remind you when cooking is finished.

## Care and cleaning

---

- Always turn timer to “0” position then unplug oven and be sure oven is cool before cleaning.
- To maintain the appearance of your oven, never use abrasive cleaning agents (such as cleaning powders, scouring pads or steel wool pads), spray. Also, never use commercial oven cleaners on any part of your microwave oven.
- If the microwave is very dirty, use a damp cloth.

### Outside surfaces

#### **Cover**

- Clean the outside of the oven with a glass-cleaning agent, a liquid cleaner or mild detergent and water. Use a damp cloth or sponge, rinse and dry.

#### **Plastic**

- Use a liquid or glass-cleaning agent and a sponge or cloth. To prevent scratching the plastic surface, do not use paper toweling.

#### **Door and control panel**

- Clean with a damp cloth or sponge. Use dishwashing detergent and water or liquid glass-cleaning agent to remove soil. Rinse with a damp cloth and dry with a soft cloth to prevent scratching the plastic outer door panel. Some paper towels can scratch the plastic door panel, therefore, use a soft cloth to dry the door. When cleaning the control panel, keep oven door open to prevent oven from accidentally turning on.

#### **Power cord**

- Be sure oven is unplugged. Wipe cord with a damp sudsy cloth, rinse and dry thoroughly before plugging cord back into outlet.

### Interior surfaces

- Wash with hot sudsy water, rinse and dry. Do not use excessive amounts of water when cleaning the oven.
- Never use abrasive cleaner on any part of your microwave oven.

#### **Oven walls**

- Use a mild liquid dishwashing detergent and water, rinse and dry. To loosen microwave on “HIGH” for 3 minutes. Leave hot water in the oven and allow the steam to soften the soil. Then, wash with hot sudsy water, rinse and dry.
- To keep oven clean and odor free, open oven door for a few minutes after cooking. Allow moisture to evaporate or wipe interior with dry clothes.
- Occasionally, wipe walls with a solution of baking soda and water to keep interior fresh.

#### **Oven floor and turntable mechanism**

- Do not allow water or cleaning agents to seep into turntable gears located underneath.
- If a stain should still remain, remove stain with a paste of two parts baking soda and three parts water. Apply paste to stain, let stand one or two hours, then wipe with a clean damp cloth, rinse and dry.

## Specification

---

Power source	230 V, 50 Hz
Input power	1450 W
Microwave power	1100 W
Grill power	1900 W
Lower grill power	600 W
Upper grill power	1300 W
Net/Gross Weight	16 kg/18 kg
Inner volume	28 litres
Unit dimensions (L x W x H)	520 mm x 444 mm x 335 mm
Gift box dimension (L x W x H)	591 mm x 463 mm x 383 mm



**AI49**

# Описание

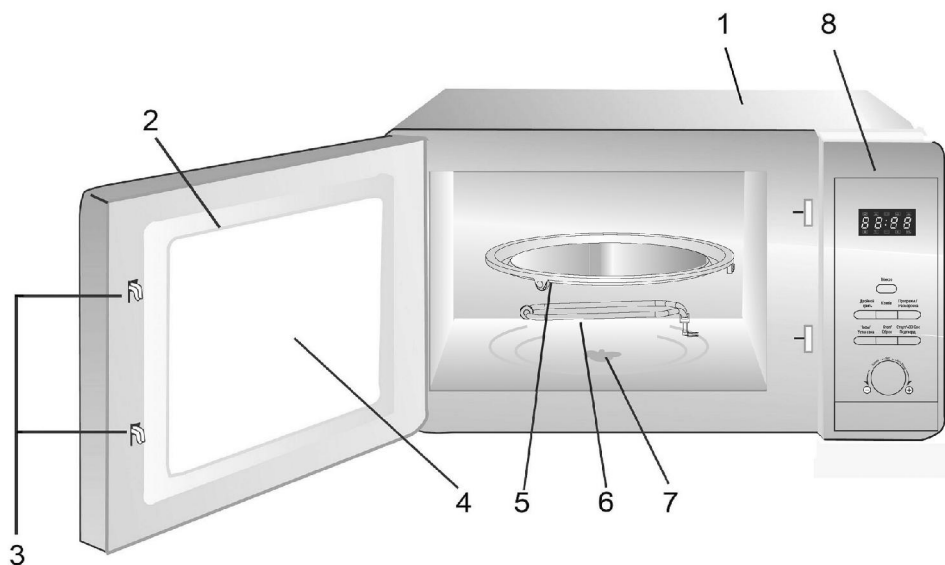

1. Корпус
2. Дверца
3. Система фиксации дверцы
4. Окошко дверцы
5. Металлическое блюдо
6. Нагреватель
7. Вращающаяся ось
8. Панель управления

Решетка гриля

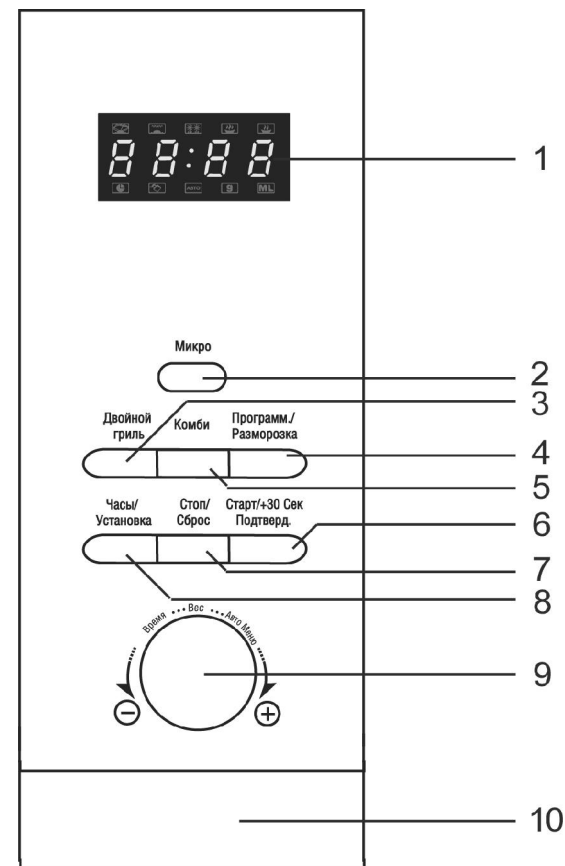
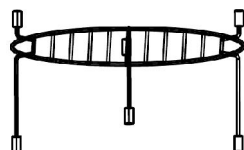

1. Дисплей
2. Кнопка МИКРО
3. Кнопка ДВОЙНОЙ ГРИЛЬ
4. Кнопка ПРОГРАММ./РАЗМОРОЗКА
5. Кнопка КОМБИ
6. Кнопка СТАРТ/+30 СЕК/ПОДТВЕРД.
7. Кнопка СТОП/СБРОС
8. Кнопка ЧАСЫ/УСТАНОВКА
9. Регулятор ВРЕМЯ/ВЕС/АВТО МЕНЮ
10. Кнопка открытия дверцы

### Установка металлического блюда

- Не устанавливайте металлическое блюдо в перевернутом виде. Металлическое блюдо не должно фиксироваться.
- При готовке все продукты и емкости с продуктами следует помещать на металлическое блюдо.
- В случае поломки металлического блюда или вращающегося кольца обратитесь в ближайший сервисный центр.



### Установка печи на поверхности

Удалите все упаковочные материалы и принадлежности. Проверьте печь на наличие повреждений, напр. трещин, вмятин, дефектов дверцы. В случае обнаружения таких повреждений печь устанавливать нельзя.

**Корпус:** Удалите защитную пленку с поверхности корпуса печи.

**Не удаляйте покрытие из светло-коричневой слюды, нанесенное на внутреннюю поверхность печи. Оно предназначено для предохранения магнетрона.**

### Установка

1. Выберите ровную поверхность, обеспечивающую достаточное пространство для вентиляционных отверстий. Между печью и стенами должен быть зазор как минимум 7,5 см. Одна сторона печи должна оставаться не загороженной.
  - Оставьте зазор как минимум 30 см над печью.
  - Не демонтируйте ножки печи.
  - Загороженные вентиляционные отверстия могут вызвать повреждение печи.
2. Подключите печь к стандартной бытовой розетке. Убедитесь, что напряжение и частота сети соответствуют напряжению и частоте, указанным на наклейке.

**ВНИМАНИЕ:** Не устанавливайте печь над кухонной плитой или другими тепловыделяющими приборами. Гарантия не распространяется на повреждения печи, вызванные ее нахождением вблизи источников тепла. Поверхность печи при работе может нагреваться.



## Меры предосторожности

---

**ВНИМАНИЕ:** Во избежание поражения электрическим током, риска возгорания и ожогов соблюдайте следующие меры предосторожности:

- Перед использованием микроволновой печи внимательно прочитайте всю инструкцию и сохраните ее для справок в дальнейшем.
- Прибор предназначен только для домашнего использования.
- Не подогревайте продукты в герметично закрытой посуде (банках, бутылках и т.п.), так как это может привести к взрыву.
- При использовании прибора детьми необходим непосредственный контроль взрослых.
- При обнаружении каких-либо неисправностей не используйте микроволновую печь, обратитесь за помощью к квалифицированным специалистам.
- Во избежание возникновения пожара в жаровом шкафу печи необходимо соблюдать следующие правила:
  - Избегайте пригорания продуктов в результате продолжительного приготовления, внимательно следите за процессом приготовления, если используются такие легковоспламеняющиеся материалы, как бумага, пластик и т.п.
  - Снимите с продуктов или упаковки металлические ленты перед помещением в микроволновую печь.
  - В случае возникновения возгорания в камере, не открывая дверцы, выключите печь и обесточьте ее любым доступным способом (отсоедините от розетки, выверните предохранительные пробки и т.д.).
- Не включайте печь с пустой камерой. Не используйте камеру для хранения каких-либо предметов.
- Используйте микроволновую печь только для приготовления продуктов. Ни в коем случае не используйте ее для просушки одежды, бумаги или для консервирования продуктов.
- Во избежание лопания и разбрызгивания приготавливаемых продуктов, перед закладкой в печь протыкайте ножом или прокалывайте вилкой те из них, которые имеют плотную кожуру или оболочку, такие как картофель, яблоки, каштаны, колбасы и т.п.
- В микроволновой печи нельзя готовить яйца.
- Продукты готовятся в специальной посуде, а не выкладываются непосредственно на металлическое блюдо, за исключением случаев, специально оговоренных в рецепте приготовления блюда.

**ВНИМАНИЕ:** Посуда, не пригодная для приготовления в микроволновой печи:

- Металлическая посуда или посуда, имеющая металлические ручки.
  - Посуда, изготовленная из плавкого пластика.
  - Лакированная посуда: лак может расплавиться под воздействием микроволн.
  - Бумага, соломка, дерево: во время приготовления под воздействием высокой температуры могут загореться.
  - Посуда из обычного стекла.
  - Герметично закрытая посуда: во время процесса приготовления может взорваться.
  - Не используйте термометры для измерения температуры продуктов. Используйте только специальные термометры, предназначенные для микроволновых печей.
- Посуду, пригодную для приготовления в микроволновой печи следует использовать в соответствии с инструкцией.
  - Помните, что в микроволновой печи жидкости нагреваются намного быстрее, чем посуда. Поэтому, даже если содержащий жидкость контейнер не горячий, при извлечении его из печи, осторожно открывайте крышку во избежание ожога паром.

- Всегда проверяйте температуру приготовленной пищи, особенно, если Вы готовите для ребенка. Не подавайте непосредственно после приготовления блюдо к столу, дайте ему остыть в течение нескольких минут.
- Всегда следуйте рецептам приготовления, но помните, что некоторые продукты (джемы, пудинги, начинки для пирога из миндаля, сахара или цукатов) нагреваются очень быстро.
- При приготовлении продуктов, содержащих сахар или жир, не используйте пластиковую посуду.
- Кухонная утварь может нагреться в процессе приготовления. Для извлечения ее из камеры микроволновой печи используйте прихватки.

#### **ВНИМАНИЕ:**

- Не используйте печь при выходе из строя системы фиксации дверцы. Для ее ремонта обратитесь за помощью к квалифицированным специалистам.
- При обнаружении неполадок в работе прибора обращайтесь за помощью только к квалифицированным специалистам, ни в коем случае не производите ремонт прибора самостоятельно.

#### **Перед тем как обратиться за помощью в сервис**

- Если нет освещения в камере печи:
  - проверьте, не перегорела ли лампочка в печи;
  - проверьте, чтобы дверца печи была плотно закрыта.
- Если микроволновая печь не начала процесс приготовления:
  - проверьте, чтобы таймер был установлен правильно;
  - проверьте, чтобы дверца печи была плотно закрыта.

#### **Помехи, оказываемые на радиоприборы**

Микроволны могут являться причиной помех приема теле- или радиосигнала. Чтобы уменьшить помехи или исключить их вовсе:

- регулярно производите чистку двери и уплотнителей;
- устанавливайте телевизор и радиоприемник как можно дальше от микроволновой печи;
- поверните антенну телеприемника или радиоприемника для достижения лучшего приема сигнала.

#### **Перед первым использованием**

---

- Убедитесь, что внутри печи нет упаковочного материала.
- Проверьте микроволновую печь на предмет обнаружения каких-либо повреждений, связанных с транспортировкой:
  - повреждение дверцы или уплотнителей дверцы;
  - вмятины или дефекты смотрового окна;
  - вмятины в камере.
- Если Вы обнаружили какие-нибудь дефекты, не используя печь, обратитесь к Вашему продавцу или в ближайший сервис-центр.
- Установите микроволновую печь на ровной горизонтальной поверхности, достаточно прочной, чтобы выдержать вес печи.
- Не устанавливайте микроволновую печь вблизи источников тепла.

- Не кладите какие-либо предметы на микроволновую печь.
- Для нормальной работы необходимо обеспечить достаточное пространство для вентиляции не менее 10 см со стороны задней панели и не менее 8 см с боковых сторон.
- Не снимайте вал вращения металлического блюда.
- Особая осторожность необходима при использовании прибора в непосредственной близости от детей.

## Подбор посуды для использования в печи

### Пригодная

МАТЕРИАЛ	ПРИМЕЧАНИЕ	МАТЕРИАЛ	ПРИМЕЧАНИЕ
<p>Жаропрочное стекло</p> 	<p>Лучше, чем какая-либо другая посуда подходит для приготовления в микроволновой печи.</p>	<p>Жаропрочный пластик</p> 	<p>Нельзя использовать плотно закрывающиеся контейнеры. Посуда из жаропрочного пластика не может быть использована для приготовления пищи с высоким содержанием жира или сахара.</p>
<p>Фаянс</p> 	<p>Подходит для приготовления в микроволновой печи, за исключением посуды, имеющей позолоченную (посеребренную и т.п.) отделку.</p>	<p>Пленка для хранения продуктов, а также жаропрочные полиэтиленовые пакеты</p> 	<p>Не может быть использована для упаковки мяса или любых других продуктов во время жарки</p>

### Непригодная

МАТЕРИАЛ	ПРИМЕЧАНИЕ	МАТЕРИАЛ	ПРИМЕЧАНИЕ
<p>Металл (алюминий, нержавеющая сталь и т.п.)</p> 	<p>Не пропускает микроволны. Может искрить или вызвать короткое замыкание при контакте со стенками жарового шкафа в процессе приготовления.</p>	<p>Пластиковый пластик</p> 	<p>Не подходит для приготовления в микроволновой печи</p>
<p>Лакированная посуда</p> 	<p>Лак может расплавиться под воздействием микроволн.</p>	<p>Обычное стекло</p> 	<p>Под воздействием чрезвычайно высоких температур может деформироваться. Посуда из фигурного или толстого стекла также не пригодна для приготовления в микроволновой печи.</p>
<p>Бумага, соломка, дерево</p> 	<p>Во время приготовления под воздействием высокой температуры может загореться.</p>	<p>Алюминиевая фольга</p> 	<p>Не пропускает микроволны. Может искрить или вызвать короткое замыкание при контакте со стенками жарового шкафа в процессе приготовления.</p>

### Как определить, подходит ли та или иная посуда для приготовления в микроволновой печи?

Включите печь и установите переключатель режимов работы на максимальную температуру (максимальная мощность), поместите тестируемую посуду в печь вместе со стаканом воды (~ 300 мл) на 1 мин. Посуда, пригодная для приготовления пищи в микроволновой печи останется той же температуры, что и перед установкой в печь, в то время как вода нагреется.

## Использование прибора

Если Вы хотите досрочно прервать процесс приготовления или размораживания и извлечь продукты из печи, нажмите кнопку СТОП/СБРОС. Если вам необходимо продолжить процесс приготовления, нажмите кнопку СТАРТ/+30 СЕК/ПОДТВЕРД.



### Настройка часов

При подключении печи к питанию на дисплее отобразятся цифры 0:00, печь подаст однократный звуковой сигнал

1. Нажмите кнопку ЧАСЫ/УСТАНОВКА; цифры, обозначающие часы, начнут мигать. Над дисплеем загорится символ .
2. Вращайте регулятор, чтобы настроить часы. Вводимая величина должна быть от 0 до 23.
3. Нажмите кнопку ЧАСЫ/УСТАНОВКА; цифры, обозначающие минуты, начнут мигать.
4. Вращайте регулятор, чтобы настроить минуты. Вводимая величина должна быть от 0 до 59.
5. Нажмите кнопку ЧАСЫ/УСТАНОВКА, чтобы завершить настройку. Символ “:” будет мигать.

**Примечание:** Если в течение 1 минуты во время настройки часов Вы не выполняете никаких операций, печь автоматически вернется в предыдущее состояние и настройки сохранены не будут.

### Приготовление в режиме «Микро»

1. Нажмите один раз кнопку МИКРО, на дисплее отобразится “P100”. На дисплее загорятся символы  и .
2. Нажимайте кнопку МИКРО, чтобы выбрать нужное значение мощности от 100% до 10%. При каждом нажатии будет отображаться новое значение мощности: “P100”, “P80”, “P50”, “P30”, “P10”.
3. Вращайте регулятор, чтобы установить время приготовления (значение должно быть от 0:05 до 95:00).
4. Нажмите кнопку СТАРТ/+30 СЕК/ПОДТВЕРД. для запуска приготовления.

### Выбор времени готовки:

Перед началом вращения регулятора на дисплее будет отображено время 00:00.

1. При вращении регулятора время будет увеличиваться на 5 секунд до тех пор, пока на дисплее не отобразится 1 минута;
2. После отображения на дисплее 1 минуты временной интервал каждого поворота регулятора увеличится до 10 секунд до тех пор, пока на дисплее не отобразится 5 минут;
3. После отображения на дисплее 5 минут временной интервал каждого поворота регулятора увеличится до 30 секунд до тех пор, пока на дисплее не отобразится 10 минут;
4. После отображения на дисплее 10 минут временной интервал каждого поворота регулятора увеличится до 1 минуты до тех пор, пока на дисплее не отобразится 30 минут;
5. После отображения на дисплее 30 минут временной интервал каждого поворота регулятора увеличится до 5 минут до тех пор, пока не отобразится 95 минут.

### Интервалы



0 – 1 мин	:	5 сек
1 – 5 мин	:	10 сек
5 – 10 мин	:	30 сек
10 – 30 мин	:	1 мин
30 – 95 мин	:	5 мин

### Приготовление в режиме «Гриль»

1. Нажмите несколько раз кнопку ДВОЙНОЙ ГРИЛЬ, чтобы выбрать значение мощности гриля. На дисплее будет отображаться «G-1» (верхний гриль), «G-2» (двойной гриль), «G-3» (нижний гриль).
2. Вращайте регулятор, чтобы установить время приготовления.
3. Нажмите кнопку СТАРТ/+30 СЕК/ПОДТВЕРД. для запуска приготовления или кнопку СТОП/СБРОС для отмены операции.



Отображение	Мощность верхнего гриля	Мощность нижнего гриля
G-1	100%	-
G-2	100%	100%
G-3	-	100%

### Приготовление в режиме «Комби»



1. Нажимайте кнопку КОМБИ, чтобы выбрать режимы «Комби 1», «Комби 2» или «Комби 3». На дисплее загорятся символы  и .
2. Вращайте регулятор, чтобы установить время приготовления.
3. Нажмите кнопку СТАРТ/+30 СЕК/ПОДТВЕРД. для запуска приготовления или кнопку СТОП/СБРОС для отмены операции.

Функция	Отображение	Мощность СВЧ	Мощность гриля
Комби 1	C-1	30%	70%
Комби 2	C-2	55%	45%
Комби 3	C-3	24%	76%

### Размораживание по весу

1. Нажмите кнопку ПРОГРАММ./РАЗМОРОЗКА, на дисплее отобразится «dEF1». На дисплее загорятся символы  и .
2. Вращайте регулятор, чтобы установить вес продуктов (в диапазоне от 100 до 2000 г).
3. Нажмите кнопку СТАРТ/+30 СЕК/ПОДТВЕРД. для запуска размораживания.

### Размораживание по времени

1. Нажмите дважды кнопку ПРОГРАММ./РАЗМОРОЗКА, на дисплее отобразится «dEF2». На дисплее загорятся символы  и .
2. Вращайте регулятор, чтобы отобразить время размораживания продуктов.
3. Нажмите кнопку СТАРТ/+30 СЕК/ПОДТВЕРД. для запуска размораживания.

### Приготовление в многоэтапном режиме

Вы можете запрограммировать печь на приготовление пищи в три этапа. Если одним из этапов является размораживание, эта операция должна быть запрограммирована как первый этап. После окончания каждого этапа печь будет подавать звуковой сигнал.

Пример: Если Вы хотите размораживать продукты в течение 5 минут, затем готовить продукты при мощности 80% в течение 7 минут, выполните следующие действия:

1. Нажмите кнопку ПРОГРАММ./РАЗМОРОЗКА дважды; на дисплее отобразится «dEF2».
2. Вращайте регулятор для установки времени размораживания на 5 минут.
3. Нажмите дважды кнопку МИКРО, чтобы выбрать значение мощности 80%; на дисплее отобразится «P80».
4. Вращайте регулятор, чтобы установить время приготовления на 7 минут.
5. Нажмите кнопку СТАРТ/+30 СЕК/ПОДТВЕРД. для запуска готовки.

### Программирование операции

1. Установите время (см. п. «Настройка часов»).
2. Введите программу готовки, состоящую максимум из двух этапов. Размораживание не может быть запрограммировано.

Пример: Если Вы хотите готовить продукты при мощности 50% в течение 15 минут, выполните следующие действия:

- Нажмите трижды кнопку МИКРО, на дисплее отобразится «P50»;
- Вращайте регулятор, чтобы установить время готовки на 15 минут.

**Примечание:** После выполнения вышеперечисленных действий НЕ нажимайте кнопку СТАРТ/+30 СЕК/ПОДТВЕРД. для запуска готовки.

3. Нажмите кнопку ЧАСЫ/УСТАНОВКА; цифры, означающие часы, будут мигать.
4. Вращайте регулятор, чтобы установить часы; устанавливаемое значение должно быть в пределах 0 – 23.
5. Нажмите кнопку ЧАСЫ/УСТАНОВКА; цифры, означающие минуты, будут мигать.
6. Вращайте регулятор, чтобы установить минуты; устанавливаемое значение должно быть в пределах 0 – 59.
7. Нажмите кнопку СТАРТ/+30 СЕК/ПОДТВЕРД., чтобы завершить установку времени. При наступлении установленного времени готовка начнется автоматически.

**Примечание:** Если не будет выполнена настройка часов, программирование операции невозможно.

### Функция «Авто меню»

1. В режиме ожидания вращайте регулятор по часовой стрелке для выбора меню от «А-1» до «А-8»;
2. Нажмите кнопку СТАРТ/+30 СЕК/ПОДТВЕРД. для подтверждения выбора меню;
3. Вращайте регулятор, чтобы установить вес продуктов;
4. Нажмите кнопку СТАРТ/+30 СЕК/ПОДТВЕРД. для запуска приготовления;

Меню	Вес (г)	Отображение
А-1 Овощи	200	200
	300	300
	400	400
	500	500
А-2 Рыба	200	200
	250	250

	300	300
	350	350
	400	400
	500	500
	600	600
А-3 Мясо	200	200
	300	300
	350	350
	400	400
	500	500
А-4 Паста	600	600
	50 (на 450 г воды)	50
	100 (на 800 г воды)	100
А-5 Картофель	150 (на 1200 г воды)	150
	1 (прибл. 230 г)	1
	2 (прибл. 460 г)	2
А-6 Суп	3 (прибл. 690 г)	3
	500	500
	750	750
А-7 Курица (Гриль)	1000	1000
	1000	1000
	1400	1400
А-8 Пицца (Гриль)	300	300
	400	400
	500	500
	600	600

### Функция «быстрый старт»

1. В режиме ожидания нажмите кнопку СТАРТ/+30 СЕК/ПОДТВЕРД. для приготовления при уровне мощности 100% в течение 30 секунд. При каждом нажатии кнопки время будет увеличиваться на 30 секунд. Максимальное время готовки – 95 минут.
2. Во время приготовления в режимах «Микро», «Гриль» и «Комби» нажмите кнопку СТАРТ/+30 СЕК/ПОДТВЕРД. для увеличения времени приготовления. При многоэтапном режиме программирования время готовки можно увеличить только на последнем этапе.
3. Во время приготовления в режиме «Авто меню» и при размораживании по весу увеличение времени приготовления при помощи кнопки СТАРТ/+30 СЕК/ПОДТВЕРД. невозможно.



4. В режиме ожидания вращайте регулятор против часовой стрелки, чтобы непосредственно установить время приготовления. После установки времени нажмите кнопку СТАРТ/+30 СЕК/ПОДТВЕРД. для запуска приготовления.

#### **Блокирование от детей**

- Блокирование: В режиме ожидания нажмите и удерживайте 3 секунды кнопку СТОП/СБРОС; устройство подаст продолжительный звуковой сигнал, оповещающий об активации режима блокирования; на дисплее отобразится символ замка или текущее время.
- Разблокирование: В заблокированном состоянии нажмите и удерживайте 3 секунды кнопку СТОП/СБРОС; устройство подаст продолжительный звуковой сигнал, оповещающий об отключении режима блокирования

#### **Функция справки**

1. Во время приготовления нажмите кнопку МИКРО; на дисплее в течение 3 секунд будет отображаться текущее значение мощности.
2. Если в память печи была внесена программа приготовления, нажмите кнопку ЧАСЫ/УСТАНОВКА; на дисплее в течение 3 секунд будет отображаться время начала готовки, затем дисплей вернется в исходное состояние.
3. Во время приготовления нажмите кнопку ЧАСЫ/УСТАНОВКА; на дисплее в течение 3 секунд будет отображаться текущее время.

#### **Дополнительная информация**

1. Если во время приготовления была открыта дверца, для возобновления приготовления нажмите кнопку СТАРТ/+30 СЕК/ПОДТВЕРД.
2. При функциональных нажатиях кнопок печь будет подавать звуковые сигналы. При нефункциональных нажатиях кнопок печь не будет подавать звуковых сигналов.
3. После завершения приготовления печь подает пятикратный звуковой сигнал.

## **Чистка и уход**

---

- Перед чисткой микроволновой печи выключите ее, и отключите от сети питания.
- Не рекомендуется использовать для чистки агрессивные вещества, абразивные материалы и очистительные аэрозоли.
- Внешнюю поверхность печи следует протирать влажной тканью. Вы можете применять моющие средства лишь при сильной загрязненности поверхности микроволновой печи. Никогда не наливайте их и не распыляйте очистительные аэрозоли непосредственно на ее поверхность, т.к. они могут повредить пластиковое или виниловое покрытие. При применении таких чистящих средств используйте мягкую ткань или губку.

### **Чистка внешних поверхностей**

#### **Внешняя поверхность (верхняя, нижняя, боковые поверхности)**

- Чистка внешней поверхности печи производится при помощи влажной тряпочки или губки с использованием мягких моющих средств. После завершения процесса чистки внешнюю поверхность следует промыть и протереть насухо при помощи чистой, сухой ткани.

#### **Пластиковые поверхности**

- Чистка пластиковых поверхностей производится при помощи влажной тряпочки или губки с использованием мягких моющих средств. Не используйте жесткие салфетки или губки, чтобы не повредить поверхности.

#### **Дверца и контрольная панель**

- Чистка дверцы и контрольной панели производится при помощи влажной тряпочки или губки с использованием мягких моющих средств или средств для мытья посуды. После завершения процесса очистки дверцу и контрольную панель следует тщательно промыть и протереть насухо при помощи мягкой ткани. Не используйте для чистки бумажные салфетки, во избежание повреждения пластиковых покрытий.
- Во время чистки держите дверцу открытой, чтобы избежать внезапного включения печи.

#### **Электрошнур**

- Перед чисткой электрошнура убедитесь, что прибор отключен от сети питания.
- Протрите электрошнур влажной мягкой тканью и тщательно просушите перед включением его в розетку.

### **Чистка внутренних поверхностей**

- При чистке внутренних поверхностей печи не используйте слишком большое кол-во воды, чтобы избежать ее просачивания во внутренние механизмы прибора.
- Не рекомендуется использовать для чистки внутренних поверхностей агрессивные вещества или абразивные материалы.

#### **Стенки**

- Содержите внутренний объем камеры микроволновой печи в чистоте. В глубокую посуду, пригодную для приготовления в микроволновой печи, налейте стакан воды. Поместите емкость в печь, установите таймер на 3 минуты, регулятор мощности на высокий уровень. После завершения операции достаньте емкость из камеры микроволновой печи, отключите прибор от сети питания, тщательно промойте стенки камеры и протрите их сухой тряпочкой. Допускается использование «мягких» моющих средств.
- Чтобы удалить неприятные запахи из камеры микроволновой печи, откройте дверцу прибора после завершения процесса приготовления и не закрывайте ее в течение нескольких минут. Протрите стенки камеры влажной тряпочкой с использованием раствора соды, промойте теплой водой и тщательно протрите сухой, мягкой тканью.

### Вращающийся механизм и дно

- Для чистки вращающейся конструкции и дна можно использовать «мягкие» моющие средства. Протрите металлическое блюдо мягкой тканью, смоченной в теплом мыльном растворе, тщательно промойте и протрите перед установкой на место.
- При сильном загрязнении этих частей их следует протереть мягкой тканью, смоченной в содовом растворе (2 части пищевой соды к 3-м частям воды), оставить на 1-2 часа, затем протереть чистой влажной тряпочкой и тщательно высушить перед установкой на место.

## Технические характеристики

---

Источник питания	230 Вольт, 50 Герц
Потребляемая мощность	1450 Ватт
Мощность СВЧ	1100 Ватт
Мощность гриля	1900 Ватт
Мощность гриля нижнего	600 Ватт
Мощность гриля верхнего	1300 Ватт
Вес нетто/брутто	16 кг/18 кг
Внутренний объем	28 литров
Размеры устройства (Д x Ш x В)	520 мм x 444 мм x 335 мм
Размеры коробки (Д x Ш x В)	591 мм x 463 мм x 383 мм



**АИ49**