

Таблица 6

| Элементы комфортности духовки |                                       |                     | Модель и номер исполнения духовки по оснащённости |           |           |           |        |           |           |  |           |                           |                               |               |              |   |   |   |   |   |   |
|-------------------------------|---------------------------------------|---------------------|---|-----------|-----------|-----------|--------|-----------|-----------|--|-----------|---------------------------|-------------------------------|---------------|--------------|---|---|---|---|---|---|
|                               |                                       |                     | ДА 602  | ДА 602-01 | ДА 602-02 | ДА 602-03 | ДА 622 | ДА 622-01 | ДА 622-02 | ДА 622-02 AS,<br>ДА 622-02 BS,<br>ДА 622-02 K48S | ДА 622-03 | ДА 622-04,<br>ДА 622-04 А | ДА 622-04 А1,<br>ДА 622-04 Н3 | ДА 622-04 А1S | ДА 622-04 BS |   |   |   |   |   |   |
| 1                             | Управление                            | сенсорное           |   |           |           |           |        |           |           |  |           |                           |                               |               |              |   |   | • | • | • |   |
|                               |                                       | механическое        | •   | •         | •         | •         | •      | •         | •         | •  | •         | •                         | •                             | •             | •            | • | • | • | • | • |   |
| 2                             | Таймер                                | сенсорный           |   |           | •         | •         |        |           | •         | •  |           |                           |                               |               |              |   |   | • | • | • |   |
|                               |                                       | электромеханический | •   | •         |           |           |        |           | •         | •  |           |                           |                               |               |              |   |   |   |   |   |   |
| 3                             | Дверца духовки с тремя стеклами       |                     |   |           |           |           |        |           |           |  |           |                           |                               |               |              |   |   |   | • | • |   |
| 4                             | Плавное закрытие дверцы духовки       |                     |   |           |           |           |        |           |           |  |           |                           |                               |               |              |   |   |   |   | • | • |
| 5                             | Термоотражающее стекло дверцы духовки |                     |   |           | •         | •         |        |           |           | •  | •         |                           |                               |               |              |   |   |   |   | • | • |
| 6                             | Гриль                                 |                     | •   | •         | •         | •         | •      | •         | •         | •  | •         | •                         | •                             | •             | •            | • | • | • | • | • | • |
| 7                             | Ускоренный нагрев с конвекцией        |                     |   |           |           | •         |        |           |           |  |           |                           |                               |               |              |   |   | • | • | • |   |
| 8                             | Усиленный гриль с конвекцией          |                     |   | •         | •         |           |        |           |           | •  | •         |                           |                               |               |              |   |   |   | • | • |   |
| 9                             | Вертел с электроприводом              |                     |   | •         | •         | •         | •      | •         | •         | •  | •         | •                         | •                             | •             | •            | • | • | • | • | • | • |
| 10                            | Шашлычница                            |                     |   |           |           | •         |        |           |           |  |           |                           |                               |               |              |   |   | • | • | • | • |
| 11                            | Проволочные направляющие              |                     |   | •         | •         | •         | •      | •         | •         | •  | •         | •                         | •                             | •             | •            | • | • | • | • | • | • |
| 12                            | Телескопические полки                 |                     |   |           |           |           |        |           |           |  |           |                           |                               |               |              |   |   |   |   | • | • |
| 13                            | Подсветка одинарная                   |                     | •   | •         |           |           |        |           |           |  |           |                           |                               |               |              |   |   |   |   |   |   |
| 14                            | Подсветка двухзонная                  |                     |   |           | •         | •         | •      | •         | •         | •  | •         | •                         | •                             | •             | •            | • | • | • | • | • | • |

# ЭЛЕКТРОДУХОВКА ВСТРАИВАЕМАЯ

Руководство по эксплуатации,  
техническому обслуживанию и установке

ЭД В ДА 602



ЭД В ДА 622



 GEFEST

Таблица 5

| Модель                 | Модификация | Панель        | Цвет                                 |                     |        |
|------------------------|-------------|---------------|--------------------------------------|---------------------|--------|
|                        |             |               | Панели                               | Стекла панорамного  |        |
| ДА 602,-01,-02,-03     |             | Металлическая | Белый                                |                     |        |
| ДА 602-01,-02          | К           |               | Коричневый                           |                     |        |
|                        | А           |               | Черный матовый                       | Черный              |        |
|                        | А1          |               | Черный гляцевый                      |                     |        |
|                        | С           |               | Серый                                |                     |        |
|                        | В           |               | Бежевый                              |                     |        |
|                        | В1          |               | Кремовый                             |                     |        |
|                        | К32         |               | Белый "Ретро"                        |                     |        |
|                        | К33         |               | Черный "Ретро"                       |                     |        |
|                        | К82         |               | Белый "Ретро"                        |                     |        |
|                        | К83         |               | Черный "Ретро"                       |                     |        |
|                        | К92         |               | Белый "Ретро"                        |                     |        |
|                        | К93         |               | Черный "Ретро"                       |                     |        |
|                        | РА          |               | Металлическая с выдвигаемыми ручками | Черный матовый      | Черный |
|                        | РН7         | Нерж. сталь   |                                      | Черный с накладкой  |        |
|                        | К52         | Металлическая | Белый "Ретро"                        |                     |        |
|                        | К53         |               | Черный "Ретро"                       |                     |        |
|                        | К54         |               | Кремовый "Ретро"                     |                     |        |
|                        | К55         |               |                                      |                     |        |
|                        | К74         |               |                                      |                     |        |
|                        | К75         |               | Нерж. сталь                          |                     |        |
|                        | Н1          | Черный        |                                      |                     |        |
|                        | Н7          |               | Черный с накладкой                   |                     |        |
| ДА 602-02,-03          |             |               |                                      |                     |        |
| ДА 602-01,-02,-03      |             |               |                                      |                     |        |
| ДА 622,-01,-02,-03,-04 |             | Стекланная    | Черный (рисунок)                     |                     |        |
| ДА 622-01,-02,-04      | А           |               | Черный                               |                     |        |
| ДА 622-02              | AS          |               |                                      |                     |        |
| ДА 622-04              | А1, А1S     |               |                                      |                     |        |
| ДА 622-02,-04          | Б, BS       |               |                                      |                     |        |
|                        | В1          |               | Белый                                |                     |        |
|                        | В           |               | Кремовый                             |                     |        |
|                        | К           |               | Бежевый                              |                     |        |
|                        | С           |               | Коричневый                           |                     |        |
|                        | С           |               | Серебристый                          |                     |        |
|                        | Д1          |               | "Ноты"                               |                     |        |
|                        | К15         |               | "Лето"                               |                     |        |
|                        | К16         |               | "Ночь"                               |                     |        |
|                        | К17         |               | "Кофе"                               |                     |        |
|                        | К18         |               | "Зима"                               |                     |        |
|                        | К19         |               | Черный с узором                      |                     |        |
|                        | К26         |               | Черный с рисунком                    |                     |        |
|                        | К28         |               | Белый с рисунком                     |                     |        |
|                        | К52         |               | «Мрамор белый»                       |                     |        |
|                        | К53         |               | «Мрамор черный»                      |                     |        |
|                        | К59         |               | «Мрамор зеленый»                     |                     |        |
|                        | К47         |               | "Дерево"                             |                     |        |
|                        | К43         |               | "Камень черный"                      |                     |        |
|                        | К46         |               | "Камень серый"                       |                     |        |
|                        | К48         |               | "Камень бежевый"                     |                     |        |
|                        | К48S        |               |                                      |                     |        |
|                        | К55         |               | "Мрамор рубиновый ретро"             |                     |        |
|                        | К69         |               | "Мрамор зеленый ретро"               |                     |        |
|                        | Н3          |               |                                      |                     |        |
|                        | Н5          |               |                                      |                     |        |
| ДА 622-02,-03          |             |               | Стекланная с выдвигаемыми ручками    | Черный с накладками |        |
| ДА 622-03              | РН3         |               |                                      |                     |        |



**Руководство по эксплуатации,  
техническому обслуживанию и установке  
ДА602.00.0.000 РЭ**

---

---

**СОДЕРЖАНИЕ**

|   |            |
|---|------------|
| Модели и модификации духовок                            | на обложке |
| 1 Общие указания  | 2          |
| 2 Требования безопасности                               | 3          |
| 3 Технические характеристики                            | 5          |
| 4 Комплектность   | 6          |
| 5 Устройство и порядок работы                           |            |
| 5.1 Устройство  | 7          |
| 5.2 Управление духовкой                                 | 8          |
| 5.3 Духовка с электромеханическим таймером              | 10         |
| 5.4 Духовка с аналоговым таймером                       | 11         |
| 5.5 Духовка с сенсорным таймером                        | 14         |
| 5.6 Духовка с многофункциональным сенсорным управлением | 19         |
| 5.7 Гриль   | 26         |
| 5.8 Гриль с вертелом                                    | 27         |
| 5.9 Шашлычница  | 28         |
| 5.10 Конвекция  | 29         |
| 6 Установка   | 30         |
| 7 Подключение   | 31         |
| 8 Обслуживание духовки                                  |            |
| 8.1 Уход за духовкой                                    | 32         |
| 8.2 Замена лампы  | 34         |
| 8.3 Техническое обслуживание                            | 34         |
| 9 Возможные неисправности и методы их устранения        | 35         |
| 10 Практические советы                                  |            |
| 10.1 Приготовление в духовке                            | 35         |
| 10.2 Приготовление пирогов                              | 36         |
| 10.3 Приготовление мяса и рыбы                          | 37         |
| 10.4 Режимы приготовления                               | 38         |
| 11 Транспортирование и хранение                         | 40         |
| 12 Утилизация   | 40         |
| 13 Гарантии изготовителя                                | 40         |

## 1 ОБЩИЕ УКАЗАНИЯ

*Наши изделия постоянно совершенствуются, улучшаются их характеристики, обновляется дизайн, поэтому рисунки и обозначения в руководстве могут несколько отличаться от Вашей модели.*

**ВНИМАНИЕ!** ПЕРЕД ПЕРВЫМ ВКЛЮЧЕНИЕМ ВЫДЕРЖАТЬ ПРИБОР В ПОМЕЩЕНИИ, ГДЕ ОН БУДЕТ УСТАНОВЛЕН, НЕ МЕНЕЕ ЧЕТЫРЕХ ЧАСОВ.

Настоящее руководство по эксплуатации распространяется на электродуховки встраиваемые моделей ЭД В ДА602, ЭД В ДА622 (далее по тексту духовки), их исполнения и модификации. Духовки предназначены для приготовления пищевых продуктов в бытовых условиях.

Духовка сертифицирована в соответствии с требованиями нормативных правовых актов (НПА) и технических нормативных правовых актов (ТНПА), по которым проведена обязательная сертификация.

Вид климатического исполнения УХЛ 4 по ГОСТ 15150-69.

При покупке снимите упаковку и убедитесь, что духовка не повреждена, полностью укомплектована и торговой организацией правильно заполнены «Свидетельство продажи» и гарантийные талоны.

Убедитесь, что параметры электрической сети соответствуют параметрам прибора, указанным в РЭ.

В случае выявления несоответствия необходимо провести доработку электрической сети и монтаж розетки. Электромонтажные работы должна выполнить ЖЭС по месту жительства или организация, имеющая право на проведение данных работ.

При подключении духовки должен быть заполнен талон установки.

Внимательно прочтите данное руководство. Оно содержит важную информацию по установке, правильному и безопасному использованию и обслуживанию духовки.

Самостоятельно и неправильно подключенная духовка, несоблюдение правил техники безопасности могут привести к пожару, поражению электрическим током, ожогам.

Изготовитель (продавец) не несет ответственности (в том числе и в гарантийный период):

- за дефекты и повреждения, возникшие вследствие нарушения указаний по его хранению, установке, подключению, условий эксплуатации, либо действия непреодолимой силы (пожара, наводнения и т.п.), воздействия домашних животных, насекомых, грызунов;

- за последствия, вызванные неквалифицированным ремонтом.

Сохраните руководство, оно поможет разрешить возникшие вопросы.

## 2 ТРЕБОВАНИЯ БЕЗОПАСНОСТИ

ДУХОВКА НЕ ПРЕДНАЗНАЧЕНА ДЛЯ ИСПОЛЬЗОВАНИЯ В КОММЕРЧЕСКИХ И ПРОИЗВОДСТВЕННЫХ ЗОНАХ.

**ВНИМАНИЕ!** ПРИБОР ВЫПОЛНЕН ПО I КЛАССУ ЗАЩИТЫ ОТ ПОРАЖЕНИЯ ЭЛЕКТРИЧЕСКИМ ТОКОМ И ДОЛЖЕН ПОДКЛЮЧАТЬСЯ К ДВУХПОЛЮСНОЙ РОЗЕТКЕ С ЗАЗЕМЛЯЮЩИМ КОНТАКТОМ. ДЛЯ ОБЕСПЕЧЕНИЯ ВАШЕЙ БЕЗОПАСНОСТИ ЗАЗЕМЛЕНИЕ ДОЛЖНО СООТВЕТСТВОВАТЬ УСТАНОВЛЕННЫМ ЭЛЕКТРОТЕХНИЧЕСКИМ НОРМАМ.

**ВНИМАНИЕ!** ПРИ ИСПОЛЬЗОВАНИИ ПРИБОР СИЛЬНО НАГРЕВАЕТСЯ. ОПАСАЙТЕСЬ ПРИКОСНОВЕНИЯ К НАГРЕВАТЕЛЬНЫМ ЭЛЕМЕНТАМ ВНУТРИ ЖАРОЧНОГО ШКАФА.

**ВНИМАНИЕ!** ДОСТУПНЫЕ ЧАСТИ МОГУТ СИЛЬНО НАГРЕВАТЬСЯ ПРИ ИСПОЛЬЗОВАНИИ ПРИБОРА. НЕ ДОПУСКАЙТЕ ДЕТЕЙ БЛИЗКО К ПРИБОРУ.

Дети меньше 8 лет должны находиться отдельно, если они непрерывно не контролируются.

ПРИ ВКЛЮЧЕНИИ НАГРЕВА ЧЕРЕЗ НЕКОТОРОЕ ВРЕМЯ (8-15 мин - ЗАВИСИТ ОТ ВЫБРАННОГО РЕЖИМА РАБОТЫ ДУХОВКИ) НАЧИНАЕТ РАБОТАТЬ ОХЛАЖДАЮЩИЙ ВЕНТИЛЯТОР, И ЧЕРЕЗ ЗАЗОР МЕЖДУ ПАНЕЛЬЮ УПРАВЛЕНИЯ И ДВЕРЦЕЙ ДОЛЖЕН ВЫХОДИТЬ ПОТОК ВОЗДУХА. ЕСЛИ ЭТОГО НЕ ПРОИСХОДИТ, ПОЛЬЗОВАТЬСЯ ДУХОВКОЙ НЕЛЬЗЯ. ПОСЛЕ ВЫКЛЮЧЕНИЯ НАГРЕВА ОХЛАЖДАЮЩИЙ ВЕНТИЛЯТОР ПРОДОЛЖАЕТ РАБОТАТЬ И ВЫКЛЮЧАЕТСЯ АВТОМАТИЧЕСКИ ПОСЛЕ ОСТЫВАНИЯ ДУХОВКИ. ПРИНУДИТЕЛЬНОЕ ОТКЛЮЧЕНИЕ ВЕНТИЛЯТОРА СТРОГО ЗАПРЕЩЕНО.

ПРЕЖДЕ ЧЕМ ВЫПОЛНИТЬ ЛЮБЫЕ РАБОТЫ ПО ЧИСТКЕ ДУХОВКИ, ВЫКЛЮЧИТЕ ПРИБОР И ВЫНЬТЕ ВИЛКУ ИЗ РОЗЕТКИ.

ИЗВЛЕКАТЬ ВИЛКУ ИЗ РОЗЕТКИ МОЖНО ТОЛЬКО ПОСЛЕ ВЫКЛЮЧЕНИЯ ВСЕХ НАГРЕВАТЕЛЬНЫХ ЭЛЕМЕНТОВ ДУХОВКИ.

ПЕРИОДИЧЕСКИ (НЕ РЕЖЕ ОДНОГО РАЗА В ПОЛГОДА) ПРОВЕРЯЙТЕ СОСТОЯНИЕ ШНУРА ПИТАНИЯ (СМ. РАЗДЕЛ 8.3).

ГАРАНТИЙНЫЙ РЕМОНТ ДУХОВКИ ПРОИЗВОДИТСЯ СПЕЦИАЛИСТАМИ СЕРВИСНОЙ СЛУЖБЫ. ПОСЛЕДУЮЩИЕ РЕМОНТЫ И ОБСЛУЖИВАНИЕ МОГУТ ВЫПОЛНЯТЬ СПЕЦИАЛИСТЫ УПОЛНОМОЧЕННЫХ ОРГАНИЗАЦИЙ.

**ВНИМАНИЕ:** ВО ВРЕМЯ РАБОТЫ ДУХОВКИ ДВЕРЦА ДОЛЖНА БЫТЬ ЗАКРЫТА.

### **ЗАПРЕЩАЕТСЯ:**

- ПОЛЬЗОВАТЬСЯ НЕИСПРАВНОЙ ДУХОВКОЙ.
- ПОЛЬЗОВАТЬСЯ ДУХОВКОЙ БЕЗ ЗАЗЕМЛЕНИЯ.
- ОСТАВЛЯТЬ РАБОТАЮЩУЮ ДУХОВКУ БЕЗ НАДЗОРА.
- ХРАНИТЬ ВОЗЛЕ ДУХОВКИ ЛЕГКОВОСПЛАМЕНЯЮЩИЕСЯ ВЕЩЕСТВА И МАТЕРИАЛЫ.
- САМОСТОЯТЕЛЬНО ПРОИЗВОДИТЬ КАКОЙ-ЛИБО РЕМОНТ ДУХОВКИ.
- ИСПОЛЬЗОВАТЬ ДУХОВКУ ДЛЯ ОБОГРЕВА ПОМЕЩЕНИЯ.
- НАГРУЖАТЬ ПРОТИВЕНЬ И РЕШЕТКУ ДУХОВКИ МАССОЙ БОЛЕЕ 6 кг.

При пользовании духовкой необходимо знать и выполнять основные правила обращения с электроприборами:

**ЗАПРЕЩАЕТСЯ:**

- ИСПОЛЬЗОВАТЬ ЭЛЕКТРОПРИБОР НЕ ПО НАЗНАЧЕНИЮ.
- ОДНОВРЕМЕННО ПРИКАСАТЬСЯ К ЭЛЕКТРОПРИБОРУ, ВКЛЮЧЕННОМУ В СЕТЬ, И УСТРОЙСТВАМ С ЕСТЕСТВЕННЫМ ЗАЗЕМЛЕНИЕМ (ВОДОПРОВОДНЫМ ТРУБАМ, БАТАРЕЯМ ОТОПЛЕНИЯ И Т. П.).
- ПРИКАСАТЬСЯ К ЭЛЕКТРОПРИБОРУ МОКРЫМИ РУКАМИ ИЛИ НАХОДЯСЬ БОСИКОМ.
- ТЯНУТЬ ЗА ПРОВОД, ЧТОБЫ ДОСТАТЬ ВИЛКУ ИЗ РОЗЕТКИ.
- ТУШИТЬ ВОДОЙ ЭЛЕКТРОПРИБОР, НАХОДЯЩИЙСЯ ПОД НАПРЯЖЕНИЕМ.

Прибор не предназначен для использования лицами (включая детей) с пониженными физическими, сенсорными или умственными способностями или при отсутствии у них жизненного опыта или знаний, если они не находятся под присмотром или не проинструктированы об использовании прибора лицом, ответственным за их безопасность.

Дети должны находиться под присмотром для недопущения игр с прибором.

Данным прибором могут пользоваться дети от 8 лет и старше, если они находятся под наблюдением или получили инструкции по безопасному пользованию прибором и осознают связанные с этим опасности.

Дети не должны заниматься чисткой и техническим обслуживанием прибора без наблюдения взрослых.

Если рядом с духовкой находятся бытовые электроприборы, подключенные к сети (тостеры, кофемолки и т.п.), следите, чтобы их провод не был зажат горячей дверцей духовки.

Не оставляйте включенную духовку без надзора. Это может привести к несчастному случаю или пожару.

### 3 ТЕХНИЧЕСКИЕ ХАРАКТЕРИСТИКИ

Таблица 1

| Модель духовки                                       | ДА602           | ДА602-01  | ДА622-01  | ДА602-02 | ДА602-03 | ДА622-04  | ДА622-04 А | ДА622-04 А1 |
|--|-----------------|-----------|-----------|----------|----------|-----------|------------|-------------|
|  | ДА622           |           |           | ДА622-02 | ДА622-03 |           |            |             |
| Диапазон номинальных напряжений, В                   | 220-230         |           |           |          |          |           |            |             |
| Номинальная частота, Гц                              | 50              |           |           |          |          |           |            |             |
| Номинальная потребляемая мощность, Вт                | 1850-2025       | 1880-2060 | 1905-2085 |          |          | 3005-3285 |            |             |
| Мощность ТЭНов, при напряжении 230 В, Вт.            |                 |           |           |          |          |           |            |             |
| верхний ТЭН  | 800             | 800       | 800       | 800      | 800      | 800       | 800        | 800         |
| нижний ТЭН   | 1200            | 1200      | 1200      | 1200     | 1200     | 1200      | 1200       | 1200        |
| ТЭН-гриль  | 1200            | 1200      | 1200      | 1200     | 1200     | 1200      | 1200       | 1200        |
| круговой ТЭН   | —               | —         | —         | —        | 2000     | 2000      |            | -           |
| Класс защиты от поражения электрическим током        | I               |           |           |          |          |           |            |             |
| Объем духовки по ГОСТ ИЕС 60350-1-2013, л            | 55              |           |           |          |          |           |            |             |
| Размеры духовки, мм<br>ширина x глубина x высота     | 598 x 565 x 595 |           |           |          |          |           |            |             |
| Размеры для монтажа, мм<br>ширина x глубина x высота | 550 x 540 x 570 |           |           |          |          |           |            |             |
| Масса, не более, кг                                  | 33,7            |           |           |          |          |           |            |             |

## Сведения о содержании драгоценных материалов

| Модель духовки  | Серебро, г. |
|---|-------------|
| ДА602; ДА622  | 0,6         |
| ДА602-01; ДА622-01  | 1,1         |
| ДА602-02; ДА622-02  | 0,84        |
| ДА602-02 (К32, К33, К52, К53, К54, К55, К61, К62, К71, К73, К74, К75, К82, К83, К92, К93)   | 0,85        |
| ДА602-03; ДА622-03  | 1,0         |
| ДА602-03 (К52, К53, К54, К55, К74, К75)   | 1,01        |
| ДА622-04  | 0,014       |
| ДА622-04 (Н3; А1)   | 0,013       |
| Содержание драгоценных материалов в модификациях прибора соответствует указанному для модели прибора, кроме модификаций указанных отдельно. |             |

Таблица 2 - Показатели энергетической эффективности (технический лист)

| Параметры (по СТБ 2477-2017, СТБ 2478-2017)   | Обозначение, единица измерения               | Значение       |  |
|---|--|----------------|--|
| Торговый знак изготовителя  |  | GEFEST         |  |
| Модели духовки  |  | ДА602, ДА622   | ДА602-01, ДА602-02, ДА602-03, ДА622-01, ДА622-02, ДА622-03, ДА622-04 |
| Индекс энергетической эффективности каждой камеры   | EEI <sub>cavity</sub>                        | 106,4          | 103,8  |
| Класс энергетической эффективности  |  | A              | A  |
| Потребление энергии при нагревании стандартного содержимого в камере электрической духовки в процессе одного цикла в стандартном режиме для каждой камеры (электрическая конечная энергия)                          | EC <sub>electric cavity*</sub><br>кВт·ч/цикл | 0,83           | 0,83   |
| Потребление энергии при нагревании стандартного содержимого в камере электрической духовки в процессе одного цикла в режиме с принудительной циркуляцией воздуха для каждой камеры (электрическая конечная энергия) | EC <sub>electric cavity*</sub><br>кВт·ч/цикл | -              | 0,81   |
| Количество камер  |  | 1              |  |
| Источник тепла каждой камеры  |  | электроэнергия |  |
| Объем каждой камеры   | V, л   | 55             |  |
| Тип духовки   |  | электрическая  |  |

## 4 КОМПЛЕКТНОСТЬ

Таблица 3

| Комплектующие  | Модели духовки |       |          |          |          |          |                      |          |
|--|----------------|-------|----------|----------|----------|----------|----------------------|----------|
|  | ДА602          | ДА622 | ДА602-01 | ДА622-01 | ДА602-02 | ДА622-02 | ДА602-03<br>ДА622-03 | ДА622-04 |
| Духовка (шт.)  | 1              | 1     | 1        | 1        | 1        | 1        | 1                    | 1        |
| Противень для выпечки (шт.)  | 1              | 1     | 1        | 2        | 2        | 2        | 2                    | 2        |
| Проволочные направляющие   | -              | -     | 1 компл. | 1 компл. | 1 компл. | 1 компл. | 1 компл.             | 1 компл. |
| Решетка (шт.)  | 1              | 1     | 1        | 2        | 2        | 2        | 2                    | 2        |
| Телескопические полки  |                |       |          |          |          | 1 компл. | 1 компл.             | 1 компл. |
| Жаровня для сбора жира (шт.)   | 1              | 1     | 1        | 1        | 1        | 1        | 1                    | 1        |
| Вертел (шт.)   |                | 1     | 1        | 1        | 1        | 1        | 1                    | 1        |
| Шашлычница (шт.)   |                |       |          |          |          |          | 1                    | 1        |
| Руководство по эксплуатации (шт.)  | 1              | 1     | 1        | 1        | 1        | 1        | 1                    | 1        |
| Адреса уполномоченных организаций по обслуживанию техники (товарный знак «GEFEST») (шт.) | 1              | 1     | 1        | 1        | 1        | 1        | 1                    | 1        |
| Гарантийная карта (шт.)  | 1              | 1     | 1        | 1        | 1        | 1        | 1                    | 1        |
| Упаковка (шт.)   | 1              | 1     | 1        | 1        | 1        | 1        | 1                    | 1        |
| Винты (шт.)  | 2              | 2     | 2        | 2        | 2        | 2        | 2                    | 2        |
| Шайбы (шт.)  | 2              | 2     | 2        | 2        | 2        | 2        | 2                    | 2        |



## 5 УСТРОЙСТВО И ПОРЯДОК РАБОТЫ

### 5.1 УСТРОЙСТВО



Рис. 1

#### В принадлежности духовки входят:

**Противень** предназначен для выпечки кондитерских изделий, запекания мяса, птицы и т.п. При использовании противня для выпечки предварительно накройте его пергаментной бумагой; для приготовления мяса, птицы и т.п. применяйте фольгу или рукав для запекания.

**Жаровня** служит для сбора жира и сока, выделяющегося при приготовлении мясных блюд на решётке или вертеле. **Жаровня не предназначена для выпечки.**

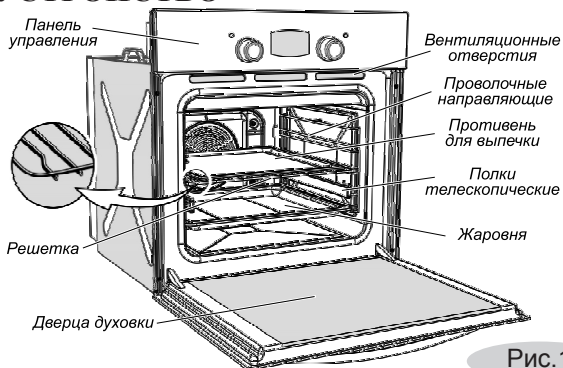
**Решетка** духовки служит как полка для установки противня и других форм для выпечки на различных уровнях. Непосредственно на ней можно готовить мясо, птицу, шашлык и т.п. Решетку духовки необходимо устанавливать согласно рисунку 1. Стопоры, расположенные на рамке решетки, должны находиться ближе к задней стенке духовки.

\***Проволочные направляющие** предназначены для установки решетки или жаровни на различных уровнях. Для удобства ухода за духовкой их можно снять.



Рис. 2

\* Наличие этих элементов см. табл. 3.

**\*Телескопические полки** крепятся на проволочные направляющие и служат для выдвигания готовящегося блюда за пределы горячей духовки. Телескопические полки могут быть установлены на разной высоте, в зависимости от того, на каком уровне должно идти приготовление пищи. Чтобы переустановить телескопическую полку, необходимо отвести ее нижний край (рис. 3), а затем движением вниз снять с проволочных направляющих. Установка на другой уровень производится в обратной последовательности.

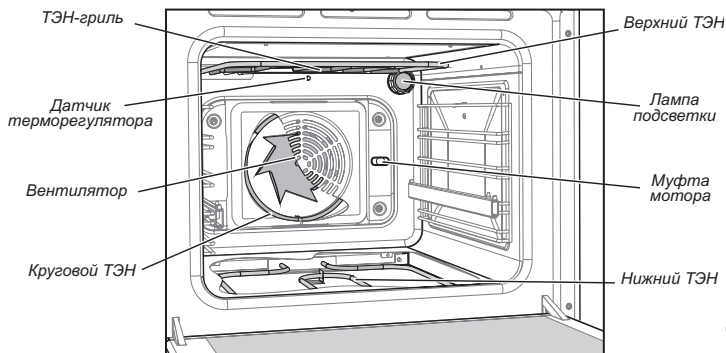

Рис. 3

## 5.2 УПРАВЛЕНИЕ ДУХОВКОЙ

В зависимости от модели, управление духовкой может производиться механическим переключением ручек управления (рис.4 и рис.5 вариант а, б или в), с помощью электроники, посредством касания сенсорных зон либо комбинированным способом.

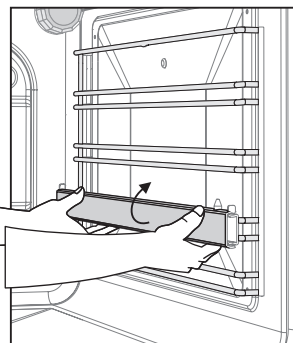

Рис. 4

Рис. 5





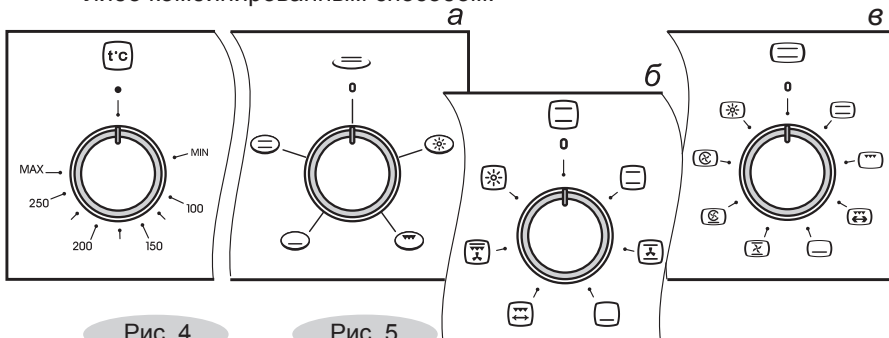







Модификации РА, РН3, РН7 имеют утапливаемые ручки управления. Чтобы привести в рабочее положение, ручку нужно нажать и отпустить. Она выдвинется вперед. Поворотом ручки установите необходимый режим. Повторное нажатие приведет ручку в исходное положение.

Красная лампочка терморегулятора светится, когда идет нагрев духовки и гаснет по достижению заданной температуры.

В процессе приготовления лампочка включается и выключается, сигнализируя о поддержании температуры в духовке. Если по кулинарному рецепту приготавливаемое блюдо требуется помещать в разогретую духовку, это необходимо делать не ранее первого отключения лампочки терморегулятора.

\* Наличие этих элементов см. табл. 3.

## Символы, функций и режимов нагрева в элетродуховках GEFEST

| Символ   | Что включается                      | Режим нагрева                  | Примечание   |
|--|-------------------------------------|--------------------------------|--|
| 0  |                                     |                                | Переключатель режимов работы выключен  |
|    | Верхний и нижний ТЭНы               | Объемный нагрев                | Для традиционного выпекания и жарения на одном уровне любых блюд. Жар поступает равномерно сверху и снизу.   |
|    | ТЭН-гриль                           | Гриль                          | Приготовление небольшого количества горячих бутербродов, обжаривания почти готовых блюд, подрумянивания блюд.<br>Нагревается поверхность под нагревательным элементом гриля  |
|    | ТЭН-гриль и вертел                  | Гриль с вертелом               | Для приготовления птицы (курица, утка, гусь, индейка) на вертеле. Нагревается средняя часть нагревательного элемента гриля. Устанавливается вертел.  |
|    | Нижний ТЭН                          | Нижний нагрев                  | Для приготовления блюд на водяной бане и для допекания или подрумянивания снизу, а также для консервирования.<br>Жар поступает снизу.  |
|    | Верхний ТЭН                         | Верхний нагрев                 | Для допекания и подрумянивания сверху  |
|    | Круговой ТЭН и вентилятор           | Ускоренный нагрев с конвекцией | Для приготовления на одном или двух уровнях различных блюд. Любое блюдо готовится быстрее и при меньшей температуре. При приготовлении образуется равномерная румяная корочка.<br>Вентилятор распределяет жар от кольцевого нагревательного элемента равномерно по всей рабочей камере.  |
|    | Верхний и нижний ТЭНы, вентилятор   | Объемный нагрев с конвекцией   | Для приготовления на одном или двух уровнях. На двух уровнях готовят небольших размеров различные блюда. На верхний уровень помещают блюда, для которых необходимо зарумянить больше верх, а на нижнем - блюда для приготовления которых нужно больше жара снизу. Жар поступает сверху и снизу и перемешивается с помощью вентилятора. |
|    | Круговой и нижний ТЭНы, вентилятор  | Усиленный нагрев с конвекцией  | Режим для приготовления пиццы и блюд, для которых требуется много тепла с нижней стороны.<br>Нагревается нижний нагревательный элемент и кольцевой нагревательный элемент, установленный в задней стенке.  |
|   | ТЭН-гриль, верхний ТЭН и вентилятор | Усиленный гриль с конвекцией   | Для жарения птицы, рыбы, кусков мяса, приготовления тостов.<br>Нагревается вся поверхность под нагревательным элементом гриля, вентилятор обдувает блюдо образовавшимся горячим воздухом.  |
|  | ТЭН-гриль и вентилятор              | Гриль с конвекцией             | Для приготовления на гриле небольшого количества птицы, рыбы, кусочков мяса, тостов.<br>В этом режиме включается гриль и вентилятор. Нагревается поверхность под нагревательным элементом гриля, вентилятор обдувает блюдо образовавшимся горячим воздухом.  |
|  | Верхний и нижний ТЭНы               | Поддержание температуры        | Для поддержания блюда в горячем состоянии.   |
|  | Вентилятор                          | Конвекция                      | Для щадящего размораживания продуктов.<br>Работает вентилятор.   |
|  | Подсветка                           |                                |  |
| MIN...MAX  |                                     |                                | Диапазон температур нагрева духовки  |

Лампочка подсветки горит при всех рабочих режимах духовки.

## 5.3 ДУХОВКА С ЭЛЕКТРОМЕХАНИЧЕСКИМ ТАЙМЕРОМ



Рис. 6

- 1- ручка электромеханического таймера
- 2- ручка режимов работы духовки
- 3- ручка терморегулятора
- 4- лампочка включения духовки
- 5- лампочка терморегулятора

### Управление духовкой

- Подключите духовку к электросети.
  - Ручкой режимов работы духовки (2) установите необходимый способ приготовления.
  - Ручкой терморегулятора (3) задайте температуру нагрева духовки.
- После установки режима и температуры необходимо включить таймер.

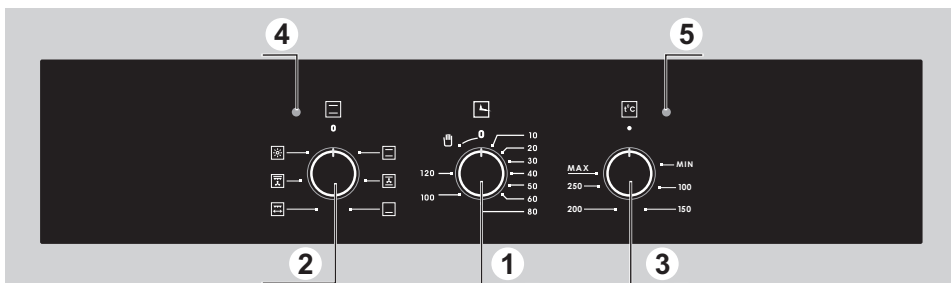
Таймер имеет два режима управления духовкой: ручной и полуавтоматический.

### Ручной режим.

После установки режима и температуры нагрева духовки поверните ручку таймера (1), вращая против часовой стрелки, в положение «» (ручной режим). При этом включится нагрев духовки.

Следите за процессом приготовления и по готовности выключите духовку, переведя все ручки в положение «выключено».

### Полуавтоматический режим.

После установки необходимого режима и температуры нагрева духовки поверните ручку таймера (1) по часовой стрелке из положения «0» до «120» минут и, вращая в обратную сторону, установите на необходимую отметку времени приготовления (задаваемый интервал от 1 до 120 минут). При этом духовка включится и, отработав установленное время, автоматически выключится. Таймер издаст звуковой сигнал.

Следует помнить, что, как правило, перед установкой пирогов духовку следует прогреть в течение 15-20 минут. Это необходимо учитывать при задании времени.

В процессе приготовления можно изменять заданное время, переводя ручку электромеханического таймера в нужное положение.

После завершения приготовления выключите духовку, переведя все ручки в нулевое положение.

**ВНИМАНИЕ!** КОГДА РУЧКА ТАЙМЕРА НАХОДИТСЯ В НУЛЕВОМ ПОЛОЖЕНИИ, НАГРЕВ ДУХОВКИ ПРИ УСТАНОВЛЕННОМ РЕЖИМЕ И ТЕМПЕРАТУРЕ НЕ ПРОИСХОДИТ.

Установите необходимый режим таймера и духовка включится.

## 5.4 ДУХОВКА С АНАЛОГОВЫМ ТАЙМЕРОМ



Рис. 7

- 1 - аналоговый таймер
- 2 - ручка режимов работы духовки
- 3 - ручка терморегулятора
- 4 - лампочка включения духовки
- 5 - лампочка терморегулятора
- 6 - ручка таймера

### **Режимы таймера:**

- Часы
- Будильник
- Ручной режим
- Полуавтоматический режим («приготовил-выключил»)
- Автоматический режим («включил-приготовил-выключил»)

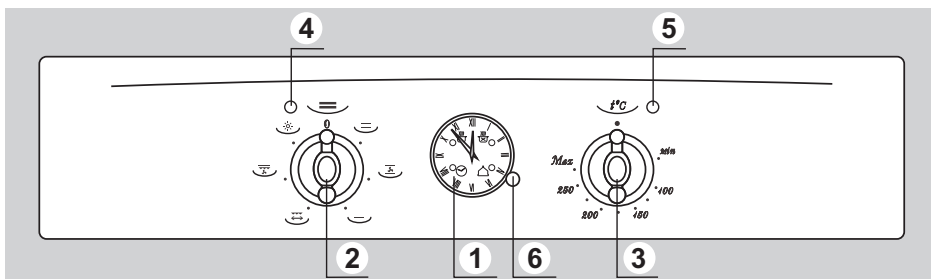

### **Управление**

Выбор режимов происходит путем нажатия и вращения ручки таймера (6). Нажатие ручки (6) сопровождается коротким звуковым сигналом и подсветкой выбранного режима. Установка времени для выбранной функции осуществляется вращением ручки (6) без нажатия. Подтверждение установленного времени производится путем нажатия ручки (6). Спустя 10 секунд после установки времени, при отсутствии подтверждения, таймер автоматически выйдет из режима настройки времени. Отключение звукового сигнала осуществляется нажатием на ручку (6). Длительность подачи звукового сигнала - 1 минута.

### **Часы**

Подключите духовку к электрической сети. Для настройки времени нажмите на ручку несколько раз, пока не начнет мигать пиктограмма . Вращая ручку, установите нужное время. Спустя 10 секунд после внесения изменений таймер автоматически выйдет из режима настройки времени.

### **Будильник**

Будильник не обладает функцией включения/выключения духовки, его следует использовать для звукового оповещения по достижении заданного времени. Для установки будильника нажмите на ручку 3 раза. На циферблате будет мигать символ . Вращая ручку (6) установите время, по достижении которого раздастся звуковой сигнал. Нажмите на ручку для подтверждения установленного времени. При этом на циферблате будет подсвечен символ будильника . Для отключения звукового сигнала нажмите ручку (6). Использование будильника возможно только при условии, что на таймере не установлены другие режимы.

### **Ручной режим.**



Ручкой режимов работы духовки (2) установите необходимый способ приготовления. Ручкой терморегулятора (3) задайте температуру нагрева духовки. При этом включится нагрев духовки. Символы на циферблате не подсвечиваются. Следите за процессом приготовления и по готовности выключите духовку, переведя все ручки в положение «выключено».

### Полуавтоматический режим

В данном режиме задается время завершения приготовления.



Ручками управления духовкой выберите способ приготовления и необходимую температуру. Духовка включится.

Для установки времени завершения приготовления нажмите 2 раза на ручку таймера, пока не начнет мигать «». Вращая ручку, установите время окончания приготовления. Нажмите на ручку еще раз для подтверждения установленного времени (минимальное задаваемое время приготовления – 2 минуты).

На циферблате будет светиться «». По достижении заданного времени духовка выключится автоматически, звуковой сигнал известит об окончании приготовления, будет мигать «». Выключите духовку, переведя все ручки в положение «выключено». Нажмите на ручку таймера, чтобы отключить звуковой сигнал. Духовка перейдет в режим ручного управления.

### Автоматический режим

Данный режим позволяет начать и завершить приготовление в автоматическом режиме. В этом случае задается время начала приготовления и время окончания приготовления.

Для установки времени начала приготовления нажмите 1 раз на ручку таймера - на циферблате начнет мигать «». Вращая ручку, установите время начала приготовления. Нажмите на ручку еще 1 раз и, вращая ручку, установите время окончания приготовления как описано в предыдущем разделе. На циферблате будут светиться «» и «».

Ручками управления духовкой выберите способ приготовления и необходимую температуру.

Духовка автоматически включится в установленное время начала приготовления и выключится в установленное время окончания приготовления. Звуковой сигнал известит об окончании приготовления, будет мигать «». Выключите духовку, переведя все ручки в положение «выключено». Нажмите на ручку таймера, чтобы отключить звуковой сигнал.

Духовка перейдет в режим ручного управления.

### Проверка заданной программы

Во время работы духовки, Вы в любой момент можете проверить, на какое время установлено начало/окончание приготовления, или когда должен прозвонить «». Для этого нажмите на ручку таймера - стрелки укажут интересующую информацию, после чего вернуться к текущему времени.

### Отмена программы

Если Вы хотите отменить заданную программу, нажмите ручку таймера и удерживайте ее в течение 2-3 секунд. Светящаяся пиктограмма погаснет, духовка возвратится в ручной режим управления.

### Индикация прекращения электропитания

Если по какой-либо причине произойдет сбой в подаче электричества, на циферблате будет мигать "⌚". Произведите настройку времени, как описано выше.

Если в момент отключения электричества происходил нагрев духовки и на таймере был установлен будильник, полуавтоматический или автоматический режим, после возобновления электропитания нагрев продолжится, и таймер продолжит работать по ранее заданной программе. В этом случае для установки времени нужно отменить установленную программу и затем установить время.

### Для информации.

Духовка в режиме "объемный нагрев" набирает температуру 200 °С за 10-15 минут.

## 5.5 ДУХОВКА С СЕНСОРНЫМ ТАЙМЕРОМ



Рис. 8

- 1 - сенсорный таймер
- 2 - ручка режимов работы духовки
- 3 - ручка терморегулятора
- 4 - лампочка включения духовки
- 5 - лампочка терморегулятора
- 6 - сенсорные зоны управления таймером

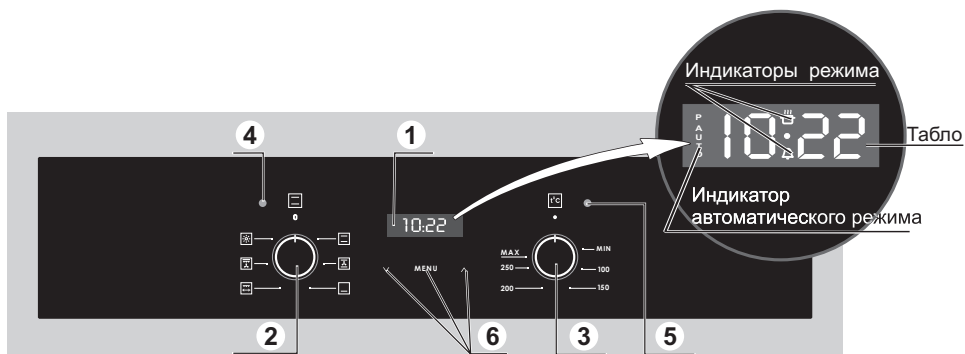

**Режимы таймера:**

- Часы
- Будильник
- Ручной режим
- Полуавтоматический режим
- Автоматический режим

**Управление**

- Управление таймером происходит путем касания сенсорных зон (6).
- Срабатывание команды сопровождается коротким звуковым сигналом и свечением индикатора.
- Касание и непрерывное удержание зоны « $\nabla$ » или « $\wedge$ » ускоряет настройку таймера.
- Информация о выбранной программе или о последнем установленном значении подсвечивается на табло в течение 7 секунд.

**Часы**

1. Подключите духовку к электросети. На электронном табло должно мигать изображение “0.00” и надпись “AUTO”.
2. Коснитесь одновременно зон “ $\nabla$ ” и “ $\wedge$ ”. На табло погаснет надпись “AUTO”, появится символ “”. Мигающая разделительная точка указывает на готовность часов к установке времени. Касаясь зон “ $\nabla$ ” или “ $\wedge$ ”, установите текущее время.
3. Корректировать “убежавшее” или отстающее время нужно по п.2.

**Будильник**

Будильник не обладает функцией включения/выключения духовки, его следует использовать для звукового оповещения об истечении заданного интервала времени. Установка будильника выполняется независимо от других программ.

Коснитесь зоны “MENU”. На табло появится символ “”. Касаясь зон “ $\nabla$ ” или “ $\wedge$ ”, задайте время, по истечении которого раздастся звуковой сигнал.

Когда задана программа “будильник”, на табло горит символ “”.

Сигнал будильника отключается касанием любой зоны, при этом символ “” начинает мигать.

Для полного отключения будильника коснитесь зоны “MENU”.

Для досрочного отключения будильника коснитесь зоны “MENU”, выберите на табло символ “” и, касаясь зоны “ $\nabla$ ”, установите изображение “0.00”.

Будильник отключён.

### Ручной режим

- Подключите духовку к электросети.
- Установите на таймере текущее время (см.п. «Часы»)
- Ручкой режимов работы духовки (2) установите необходимый способ приготовления.
- Ручкой терморегулятора (3) задайте температуру нагрева духовки.

При этом включится нагрев духовки.

Следите за процессом приготовления и по готовности выключите духовку, переведя все ручки в положение «выключено».

В ручном режиме на табло отображаются цифры, обозначающие текущее время и символ “ $\square$ ”.

### Полуавтоматический режим

В этом случае задается время продолжительности приготовления или время окончания приготовления. Установленный диапазон времени продолжительности приготовления от 00 ч:01 мин до 10 ч:00 мин.

Предположим, Вы собираетесь приготовить блюдо и точно знаете режим, температуру и время выпечки.

Тогда:

1. Касанием зоны “**MENU**” выберите команду “**dur**” (продолжительность приготовления) или “**end**” (окончание приготовления), при этом горит символ “ $\square$ ”, надпись “**AUTO**” мигает. На электронном табло чередуется изображение “**0.00**” и надпись “**dur**” или надпись “**end**”. Касаясь зон “**∨**” или “**∧**”, установите на табло время продолжительности приготовления или время окончания приготовления. На табло загорятся символы “**AUTO**” и “ $\square$ ”.

2. Ручкой режимов работы духовки установите выбранный способ приготовления, например, “объемный нагрев” (работают нижний и верхний ТЭНы).

3. Ручкой терморегулятора установите необходимую температуру нагрева духовки.

Духовка включится. На табло будут гореть символы “**AUTO**” и “ $\square$ ”.

4. По истечении заданного времени духовка выключится, звуковой сигнал известит об окончании приготовления, погаснет символ “ $\square$ ” и будет мигать надпись “**AUTO**”. Коснитесь любой зоны, чтобы отключить звуковой сигнал.

5. Переведите ручки терморегулятора и режимов работы духовки в нулевое положение.

6. Коснитесь зоны “**MENU**” для перевода таймера в режим часов, при этом надпись “**AUTO**” погаснет и загорится символ “ $\square$ ”.

## Автоматический режим

В этом случае задается продолжительность приготовления, время окончания приготовления, выбранный способ приготовления и температура нагрева духовки.

Рассмотрим эту функцию на примере. Допустим, Вы ожидаете гостей в 18.30. Ваш фирменный пирог готовится ровно 1 час 20 минут в режиме “объемный нагрев” при температуре 200 °С. Правильно задайте программу, остальное - забота духовки.

### Итак:

1. Касанием зоны **“MENU”** выберите команду **“dur”** (продолжительность приготовления), при этом горит символ “”, надпись **“AUTO”** мигает. На электронном табло чередуется изображение **“0.00”** и надпись **“dur”**. Касаясь кнопок **“V”** или **“^”**, установите на табло продолжительность приготовления. В нашем случае это **“1.20”**.



На табло загорятся символы **“AUTO”** и “”.

2. Касанием зоны **“MENU”** выберите команду **“end”** (окончание приготовления), при этом горит символ “”, надпись **“AUTO”** мигает. На электронном табло чередуется изображение **“0.00”** и надпись **“end”**. Касаясь зон **“V”** или **“^”**, задайте время выключения духовки. У нас это будет **“18.30”**.

По окончании установки времени символ “” погаснет и на табло останется гореть надпись **“AUTO”**.

3. Ручкой режимов работы духовки установите режим - “объемный нагрев”.

4. Ручкой терморегулятора установите температуру нагрева духовки 200 °С.

5. Духовка сама по заданной программе включится в 17.10 (на табло дополнительно загорится символ “”), отработает 1 час 20 минут и выключится ровно в 18.30, о чем известит звуковой сигнал, символ “” погаснет и будет мигать надпись **“AUTO”**.

Коснитесь любой зоны, чтобы отключить звуковой сигнал.

6. Переведите ручки терморегулятора и режимов работы духовки в нулевое положение.

7. Коснитесь зоны выбора режима **“MENU”** для перевода таймера в режим часов, при этом надпись **“AUTO”** погаснет и загорится символ “”.

### **Звуковой сигнал**

Продолжительность звукового сигнала, если его не отключать, - 7 минут. Тональность сигнала можно изменить. Для этого коснитесь одновременно зон “√” и “^”, при этом начнет мигать точечный индикатор. Коснитесь зоны “MENU”. На табло появится надпись “**ton1**” (или “**ton2**” или “**ton3**”), касаясь зоны “√”, выберите тональность сигнала.

### **Проверка и контроль**

В любой момент Вы можете проверить, какая программа и на какое время установлена, либо сколько времени осталось до ее завершения. Коснитесь зоны “MENU” и выберите интересующий режим. Табло укажет информацию, а по истечении нескольких секунд возвратится в режим часов.

### **Отмена программы.**

Если Вы хотите отменить заданную программу, коснитесь одновременно зон “√” и “^”, автоматическая программа отменится, надпись “**AUTO**” погаснет и духовка перейдет на ручное управление.

### **Нужно знать!**

- Если светится надпись “**AUTO**” - таймеру задана автоматическая программа (ручное управление невозможно).
- Если надпись “**AUTO**” мигает - таймер находится в режиме ожидания программирования, либо сигнализирует о выполненной программе.
- После отработки любого автоматического режима необходимо установить ручки терморегулятора и режимов работы духовки в нулевое положение (выключено), касанием зоны “**MENU**” перевести таймер в режим часов.

**ВНИМАНИЕ!** ЕСЛИ ПО КАКОЙ-ТО ПРИЧИНЕ ПРОИЗОЙДЕТ СБОЙ В ПОДАЧЕ ЭЛЕКТРИЧЕСТВА, ВСЕ ПРОГРАММЫ ИСЧЕЗНУТ, НА ТАБЛО ТАЙМЕРА ОДНОВРЕМЕННО БУДУТ МИГАТЬ ЗНАКИ «**0.00**» И «**AUTO**». ПРОГРАММИРОВАНИЕ ТАЙМЕРА ПРИДЕТСЯ ПОВТОРИТЬ ЗАНОВО.

- **Таймеру** в режиме **включил - приготовил - выключил** нужно задавать время **работы** и время **выключения**. Когда включить духовку, таймер вычислит сам.
- Отсчет времени начинается сразу при включении духовки, т.е. до того, как установится выбранная температура. На это нужно давать поправку при задании времени приготовления.

### **Для информации.**

Духовка в режиме “объемный нагрев” набирает температуру 200 °С за 10-15 минут.

## 5.6 ДУХОВКА С МНОГОФУНКЦИОНАЛЬНЫМ СЕНСОРНЫМ УПРАВЛЕНИЕМ

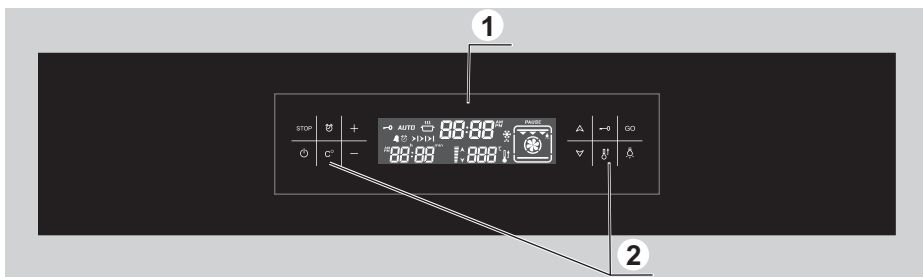

1 - дисплей сенсорного управления  
2 - сенсорные зоны управления

Рис.9



Рис.10

Кнопка пуска приготовления  
Активирует и деактивирует кнопку блокировки  
Функция регулировки – ВВЕРХ  
функция регулировки – ВНИЗ  
Быстрый нагрев  
Включение / выключение лампочки

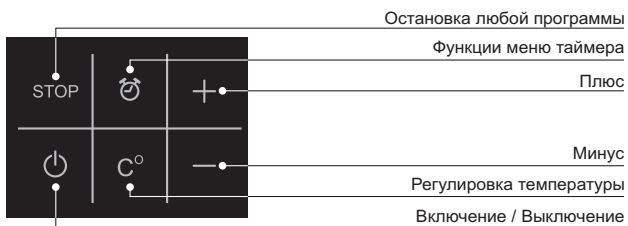
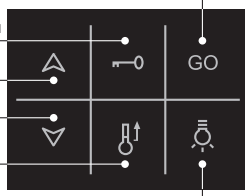

## Управление

Выбор необходимого режима, задание времени приготовления, задание времени окончания приготовления, установка необходимой температуры нагрева происходит касанием соответствующих сенсорных зон управления на дисплее.

На экране высвечивается информация выбранного режима, времени приготовления, заданной температуры, а также активированных дополнительных опций таймера, автоматического режима приготовления, индикаторов нагрева, паузы и блокировки.

## Включение духовки

Подключите духовку к электросети. На экране появятся мигающие цифры «0:00». Для начала управления духовкой установите текущее время.

## Установка времени

При мигающих цифрах «0:00» касанием зон «-» или «+» установите текущее время. Через 7 секунд мигание прекратится и на табло будет гореть установленное время.

Если произошел сбой в подаче электричества, на табло появятся мигающие цифры «0:00» и нужно вновь посредством зон «-» и «+» установить текущее время.

Если необходимо корректировать показание времени, коснитесь одновременно и удерживайте зоны «-» и «+», пока не начнут мигать цифры на табло. Касаясь зон «-» и «+», установите точное время. Через 7 секунд мигание прекратится. Время установлено.

## Установка режимов приготовления

Выбор режима приготовления производится циклично (см. рис.11) касанием сенсорных зон «▲» или «▼».

Касанием зон «▲» или «▼» выберите необходимый режим приготовления. На табло загорится и будет мигать символ выбранного режима. Через 7 секунд мигание прекратится.

Дополнительно на экране светится значение температуры, установленной для данного режима, индикатор уровня нагрева



«■», символ «☰», и мигает индикатор «PAUSE». Для начала приготовления на данном режиме и при заданной температуре коснитесь зоны «GO». Погаснет индикатор «PAUSE», пойдет отсчет времени приготовления и будет мигать индикатор набора температуры «▲».



Рис 11

### Изменение заданной температуры

Заданная изначально температура может быть изменена. Для этого коснитесь зоны «°C». Значение температуры начнет мигать. Касанием зон «-» или «+» (интервал 5 °C) установите необходимую температуру.

Если Вы хотите изменить установленную изначально температуру и сохранить вновь заданную, коснитесь и в течение 5 секунд удерживайте зону «°C», пока не прозвучит звуковой сигнал. Изначально установленная температура будет изменена на вновь заданную Вами.

**ВНИМАНИЕ:** ДЛЯ РЕЖИМА КОНВЕКЦИЯ  ИЗМЕНЕНИЕ ПРЕДУСТАНОВЛЕННОЙ ТЕМПЕРАТУРЫ НЕВОЗМОЖНО.

В зависимости от задаваемой программы духовка может работать в ручном, полуавтоматическом или автоматическом режимах.

### Приготовление в ручном режиме

После выбора режима с заданной либо установленной температурой приготовления коснитесь зоны «GO». Начнется нагрев духовки, надпись «PAUSE» погаснет и на табло появится отсчет времени приготовления. Следите за процессом приготовления и по готовности выключите нагрев, коснувшись зоны «STOP». Духовка перейдет в режим паузы. Коснитесь зоны «STOP» повторно чтобы духовка перешла в режим ожидания. Чтобы выключить духовку коснитесь зоны .

Если Вы забыли выключить духовку, она, в целях безопасности, снабжена функцией автоматического отключения, в зависимости от установленной температуры.

| Температура в духовке | Время отключения |
|-----------------------|------------------|
| (50-120) °C           | 10 часов         |
| (125-200) °C          | 6 часов          |
| (205-250) °C          | 3 часа           |

### Приготовление в полуавтоматическом режиме

Полуавтоматический режим управления заключается в ручном выставлении всех параметров и автоматическом отключении нагрева по заданной программе.

Этим режимом удобно пользоваться, когда Вам необходимо в данный момент начать приготовление и Вы точно знаете режим, температуру и время приготовления данного блюда.

- установите необходимый режим с заданной (либо установите необходимую) температурой приготовления;

- касаясь зоны , установите режим, чтобы на экране мигал знак «|>|»;

- касанием зон « - » или « + » задайте время приготовления.

На экране появится надпись «**AUTO**».

- коснитесь зоны «**GO**». Начнется процесс приготовления, на экране будет светиться время окончания приготовления и символ «>|»;

- по истечении заданного времени нагрев духовки автоматически прекратится.

- коснитесь зоны «**STOP**» для отключения звукового сигнала.

### **Приготовление в автоматическом режиме**

Автоматический режим заключается в ручном выставлении всех параметров и задания программы, по которой духовка автоматически включится, отработает заданное время и автоматически отключится в установленное время.

Данный режим применим, когда Вам необходимо к определенному времени приготовить блюдо и Вы точно знаете режим, температуру и время приготовления.

- выберите необходимый режим с установленной (либо задайте необходимую) температурой приготовления;

- касаясь зоны «», установите режим, чтобы на экране мигал знак «>|»;

- касанием зон «-» и «+» задайте продолжительность приготовления. На экране появится надпись «**AUTO**»;

- вновь коснитесь зоны «», чтобы на экране начал мигать знак «>|» (время окончания приготовления);

- касанием зон «-» или «+» установите время окончания приготовления;

- установите приготавливаемое блюдо в духовку, закройте дверцу и коснитесь зоны «**GO**». Дальнейшие действия духовка выполнит самостоятельно.

**ВНИМАНИЕ:** В АВТОМАТИЧЕСКОМ РЕЖИМЕ ПРИГОТОВЛЕНИЯ НУЖНО ЗАДАВАТЬ ВРЕМЯ РАБОТЫ И ВРЕМЯ ВЫКЛЮЧЕНИЯ. КОГДА ВКЛЮЧИТЬ ДУХОВКУ, ТАЙМЕР ВЫЧИСЛИТ САМ. ОТСЧЕТ ВРЕМЕНИ НАЧНЕТСЯ СРАЗУ ПРИ ВКЛЮЧЕНИИ ДУХОВКИ, Т.Е. ДО ТОГО, КАК УСТАНОВИТСЯ ВЫБРАННАЯ ТЕМПЕРАТУРА. НА ЭТО НУЖНО ДАВАТЬ ПОПРАВКУ ПРИ ЗАДАНИИ ВРЕМЕНИ ПРИГОТОВЛЕНИЯ.

### **Для информации.**

Духовка в режиме «объемный нагрев» набирает температуру 200 °С за 10-15 минут.

**ВНИМАНИЕ!** ЕСЛИ ПО КАКОЙ-ТО ПРИЧИНЕ ПРОИЗОЙДЕТ СБОЙ В ПОДАЧЕ ЭЛЕКТРИЧЕСТВА, ВСЕ ПРОГРАММЫ ИСЧЕЗНУТ, НА ТАБЛО БУДУТ МИГАТЬ ЗНАКИ «0:00». ПРОГРАММИРОВАНИЕ ТАЙМЕРА ПРИДЕТСЯ ПОВТОРИТЬ ЗАНОВО.





## Индикаторы нагрева

На экране во время приготовления в зависимости от величины нагрева



загорается пять ступеней нагрева «». Каждая ступень означает 1/5 величины от установленной температуры.

Мигающий значок «» означает, что в данный момент включены нагревательные элементы.

Когда приготовление закончено, на экране мигает значок «» и светится символ «hot» - духовка еще горячая и идет ее охлаждение. Когда температура в духовке опустится ниже 60 °С, символ остаточного тепла «hot» погаснет.

## Быстрый нагрев

Если Вы хотите сэкономить время, можете воспользоваться функцией «Быстрый нагрев».

После задания всех параметров приготовления (функции, температуры



и времени) коснитесь зоны «». При этом включится вентилятор, и на

табло будет гореть «». После достижения установленной температуры



приготовления прозвучит звуковой сигнал, символ «» погаснет и духовка перейдет в ранее установленный режим.

**ВНИМАНИЕ!** БЫСТРЫЙ НАГРЕВ НЕ РАЗРЕШАЕТСЯ У ФУНКЦИЙ, ВКЛЮЧАЮЩИХ РАБОТУ ГРИЛЯ, ИЛИ КОГДА ТЕКУЩАЯ ТЕМПЕРАТУРА МЕНЬШЕ УСТАНОВЛЕННОЙ НЕ БОЛЕЕ ЧЕМ НА 50 °С, ИЛИ УСТАНОВЛЕНА ТЕМПЕРАТУРА НИЖЕ 100 °С.



## Будильник

Коснитесь зоны «», на экране должен появиться символ «». Касаясь зон «-» или «+» задайте время, в которое раздастся звуковой сигнал. Он будет звучать 7 минут, если его не отключить, коснувшись зоны «-» или «+».

## Таймер

Коснитесь зоны «», на экране должен появиться символ «». Касаясь зон «-» или «+» задайте необходимое время в минутах, по истечении которого раздастся звуковой сигнал. Он будет звучать 7 минут, если его не отключить, коснувшись зоны «-» или «+».

### Вертел с электроприводом, подсветка

В духовке имеется возможность приготовления на вертеле. Включение/выключение электропривода вертела происходит одновременно с подсветкой касанием зоны «». При этом включается подсветка духовки и вращается муфта мотора вертела. Привод работает на всех режимах приготовления, когда в духовке горит лампочка. Выключить освещение и одновременно вращение привода можно, коснувшись зоны «».

Во время работы функции «Конвекция» «» подсветка включена постоянно.

### Пауза, корректировка, продолжение либо остановка приготовления

Во время приготовления коснитесь зоны «**STOP**». Все нагревательные элементы и вентилятор отключатся, на экране появится и будет мигать подпись «**PAUSE**». Духовка находится в режиме паузы. Касаясь соответствующих зон, можно произвести корректировку заданных параметров. Коснувшись зоны «**GO**», Вы продолжите установленный либо измененный процесс приготовления. Если в режиме паузы Вы вновь коснетесь зоны «**STOP**», приготовление завершится. Если после окончания приготовления коснуться зоны «**GO**», на табло высветится предыдущая функция. Повторное касание зоны «**GO**» включит приготовление в этом режиме.

### Поддержание температуры («теплое блюдо»)



Если блюдо готово, а гости задерживаются, Вы можете воспользоваться функцией «Поддержание температуры» «». Автоматически поддерживаемая в духовке температура 80 °С позволит сохранить блюда горячими и подать их к столу без дополнительного разогрева.



## Режим “Конвекция”

Данный режим «» предназначен для быстрой разморозки продуктов.

## Блокировка от детей

Управление духовкой можно блокировать, чтобы дети самостоятельно не включили ее.

Коснитесь и удерживайте зону «», пока на экране не начнет светиться изображение «». При этом все зоны управления духовкой, кроме «», блокируются.

Для отключения блокировки коснитесь и удерживайте зону «», пока светящийся символ «» не погаснет.

Духовку необходимо снять с блокировки, чтобы привести ее в рабочее состояние.

## Программируемые опции

### Тональность звукового сигнала:

Коснитесь зоны «-» в течение 5 секунд, на дисплее отобразится значок установленной тональности: «tn1» (высокий), «tn2» (средний), «tn3» (низкий)». Тональность звукового сигнала можно изменить касаясь зоны «-» в течение 7 секунд.

### Звук касания сенсорных зон:

Коснитесь зоны «+» в течение 5 секунд, на дисплее отобразится значок установленного звука: «bt» (звуковой сигнал), «с» (щелчек), «nt» (без звука). Звук можно изменить касаясь зоны «+» в течение 7 секунд.

### Режим времени дня, 24 ч или 12 ч:

Режим по умолчанию – 24 часа. Если необходим другой режим, например, режим 12 ч, коснитесь обеих зон «+» и «-» одновременно в течение 5 секунд. Режим отображения времени изменится, прозвучит звуковой сигнал.

### Автоматическое сохранение энергии (APS):

Если опция включена, духовка будет автоматически выключаться после окончания приготовления. Для включения духовки коснитесь зоны .

Для включения/отключения опции коснитесь зоны  в течение 5 секунд в холостом режиме. На дисплее в течение нескольких секунд отобразится символ **PS ON/PS OFF** и прозвучит звуковой сигнал.

# Сенсорное управление с цветным дисплеем.

## Краткое описание

Духовка с сенсорным управлением – это современный и высокотехнологичный инструмент для приготовления пищи. Позволяет иметь постоянный и непревзойденный результат в вашем кулинарном искусстве.

Выберите, что вы хотите приготовить, задайте вес вашего блюда и духовка сама приготовит вам мясо или рыбу, хлеб, пирог или бисквит, пиццу или йогурт.

Кроме программ автоматического приготовления пищи имеются следующие функции:

- часы
- календарь
- будильник (таймер)
- блокировка управления
- ручной режим приготовления, приготовление с автоматическим отключением, отложенное приготовление
- быстрый нагрев
- индикация остаточного тепла
- выбор языка меню
- выбор цвета фона дисплея
- демонстрационный режим

## Назначение сенсорных зон

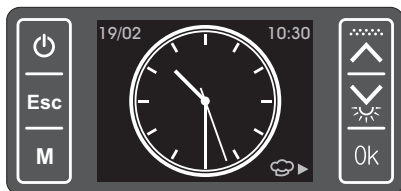

Управление духовкой осуществляется путем прикосновения к сенсорным зонам. Срабатывание зоны управления сопровождается коротким звуковым сигналом.



Включение/выключение духовки при касании более 2 секунд.



Возврат к предыдущему меню. Пауза. Отмена программы при касании более 2 секунд.



Вызов основного экранного меню таймера. Кнопка быстрого выбора команд в меню. Функция «Быстрый нагрев» при касании более 2 секунд.



Перемещение вверх, увеличение любого числового параметра во время редактирования.



Перемещение вниз, уменьшение любого числового параметра во время редактирования. Включение/выключение подсветки духовки при касании более 2 секунд, за исключением нахождения в любом режиме настройки.



Подтверждение выделенной позиции меню или введенного (измененного) параметра. Запуск приготовления.

## Символы, которые могут появиться на экране и их значения

|   |  |   |  |
|---|--|---|--|
|    | Верхний нагревательный элемент   |    | Вертел   |
|    | Гриль  |    | Вентилятор   |
|    | Нижний нагревательный элемент  |    | Лампа / освещение  |
|    | Режим приготовления (Включены верхний, нижний нагревательные элементы и вентилятор)  |    | Рекомендуемое положение противня (нумерация начинается снизу)  |
|    | Разморозка   |    | Круговой нагревательный элемент  |
|   | Индикатор заданной температуры и цикла нагрева (▶).<br>Данный символ указывает заданный уровень температуры от 0 до 260°C. Когда нагреватели включены, индикатор красный, иначе - голубой. |   | Термометр<br>Визуально указывает уровень температуры в духовке в пределах от 0 до 260°C. Если температура в духовке превышает 60°C - цвет термометра красный, иначе - голубой. |
|  | Приготовление  |  | Ожидание времени запуска отложенного приготовления   |
|  | Быстрый нагрев,  |  | Будильник (таймер)<br>Мигает по истечении заданного времени  |
|  | Ручной режим приготовления   |  | Меню настроек  |

|   |   |   |  |
|---|---|---|--|
|  | Автоматический режим приготовления      |  | Приготовление с автоматическим отключением. Мигает после завершения. |
|  | Приготовление в ручном режиме           |  | Начало приготовления   |
|  | Длительность приготовления              |  | Окончание приготовления  |
|  | Время, прошедшее с начала приготовления |  | Блокировка управления  |
|  | Будильник                               |  | Звуковое меню (символ означает, что все звуковые эффекты активны)    |

## Включение духовки.



Включение духовки осуществляется продолжительным (> 2 секунд) касанием зоны . На экране кратковременно появляется логотип «GEFEST», потом отображаются часы в аналоговом или цифровом виде. В левом верхнем углу отображается дата.

Когда на экране отображены часы, такой режим называется **основной экран**.



Аналоговые часы

Цифровые часы

На экране могут быть изображены также любые символы ,  или , не относящиеся к приготовлению.

Если не касаться зон управления в течение 2 минут яркость дисплея незначительно уменьшается.

**СЕНСОРНОЕ УПРАВЛЕНИЕ НЕ ВОСПРИИМЧИВО К ПЕРЕБОЯМ В СЕТИ ЭЛЕКТРОСНАБЖЕНИЯ, ДЛЯЩИХСЯ МЕНЕЕ 2 МИНУТ. ПРИ БОЛЕЕ ПРОДОЛЖИТЕЛЬНЫХ ПЕРЕБОЯХ ЛЮБЫЕ УСТАНОВЛЕННЫЕ ПРОГРАММЫ ПРИГОТОВЛЕНИЯ БУДУТ ОТМЕНЕНЫ.**

**УСТАНОВЛЕННЫЕ ЗНАЧЕНИЯ ДАТЫ И ВРЕМЕНИ СОХРАНЯЮТСЯ ПРИ ПЕРЕБОЯХ В ЭЛЕКТРОСНАБЖЕНИИ ДЛЯЩИХСЯ НЕ БОЛЕЕ 48 ЧАСОВ.**

## **M** Основное экранное меню

**Основное экранное меню** содержит 4 основных раздела: “Автоматический режим приготовления”, “Ручной режим приготовления”, “Будильник” и “Настройки”. Вход в **основное экранное меню** осуществляется касанием сенсорной зоны **M**.

Просмотр и выбор разделов/подразделов меню осуществляется с помощью сенсорных зон **↑** и **↓**. Подтверждение выбранного раздела меню или введенных параметров приготовления осуществляется касанием сенсорной зоны **Ok**.

## **⚙** Настройки

**ЕСЛИ РАБОТАЕТ ПРОГРАММА ПРИГОТОВЛЕНИЯ, МЕНЮ «НАСТРОЙКИ» НЕДОСТУПНО.**

### Установка времени

Вызовите **основное экранное меню**.

Выберите раздел **«Настройки»**, далее подраздел **«Время дня»**.

Установите время. После подтверждения введенных значений времени требуется выбрать формат отображения времени: 12 или 24 часовой.

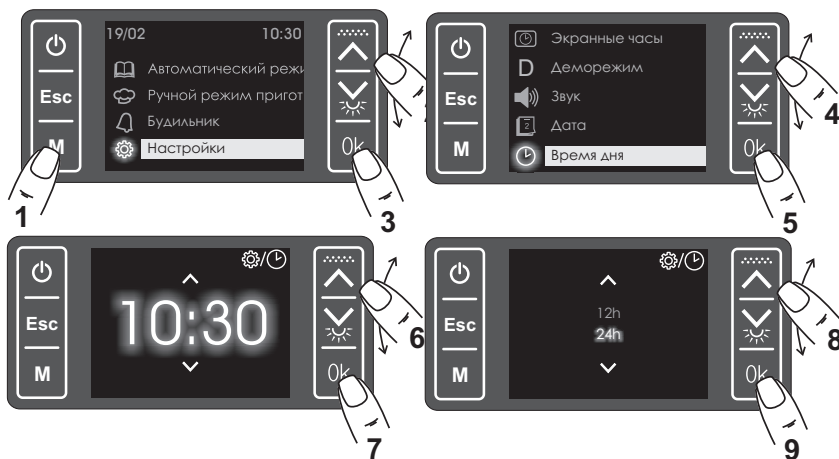

**ЕСЛИ РАБОТАЕТ ОБРАТНЫЙ ОТСЧЕТ БУДИЛЬНИКА, МЕНЮ «ВРЕМЯ ДНЯ» НЕДОСТУПНО.**

## Установка даты

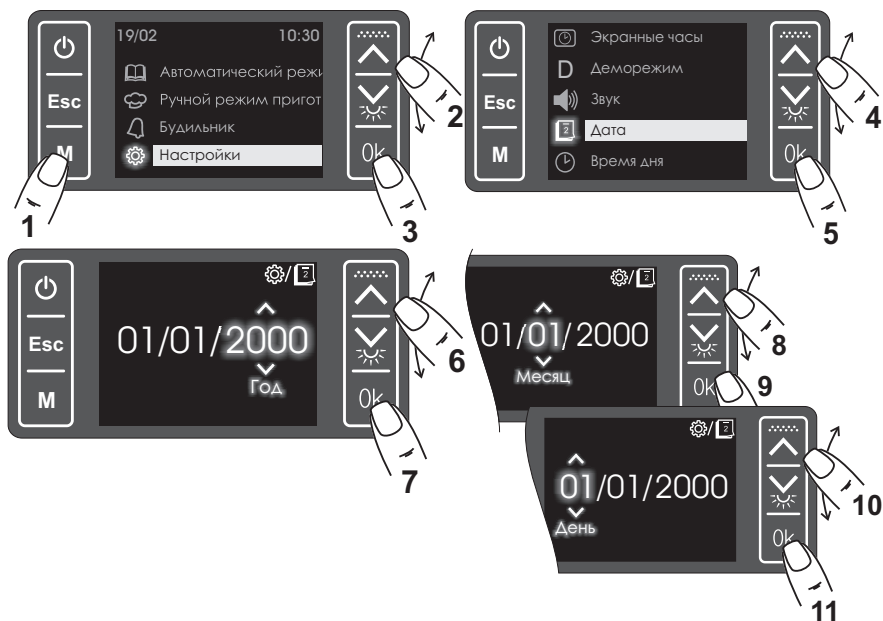

Кроме даты и времени, в меню **“Настройки”** доступны следующие пункты:

1. **Экранные часы** - выбор типа экранных часов (цифровые/аналоговые).
2. **Деморежим** - предназначен для демонстрации работы духовки. Нагревательные элементы в данном режиме отключены.
3. **Звук** - (включение/отключение) звуковых эффектов. Данная функция не отключает сигналы окончания приготовления и будильника.
4. **Язык** - выбор языка меню, (русский / английский).
5. **Фон дисплея** - выбор цвета фона дисплея (черный/белый).
6. **Информация** - предназначен для идентификации прибора.

## Ручной режим приготовления

В этом режиме Вы вручную выбираете функцию приготовления и температуру. Самостоятельно выключаете духовку, когда убедитесь, что продукты приготовлены.



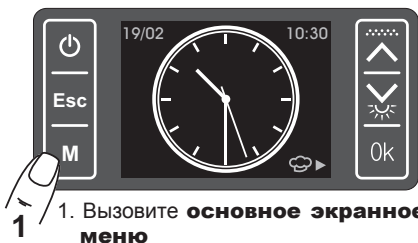

1. Вызовите **основное экранное меню**

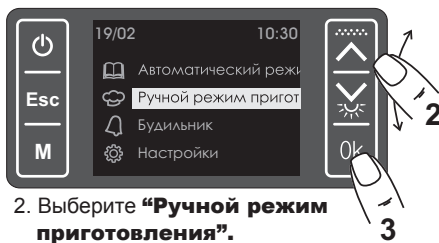

2. Выберите **“Ручной режим приготовления”**.  
3. Подтвердите свой выбор

В “Ручной режим приготовления” также можно зайти из основного экрана, коснувшись зоны **Ok**, подсвеченной символом

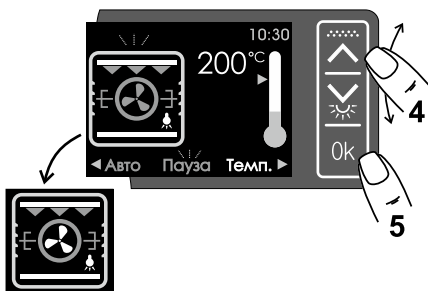

4. Выберите режим нагрева, например объемный нагрев с вентилятором.  
5. Переключение в режим установки температуры.

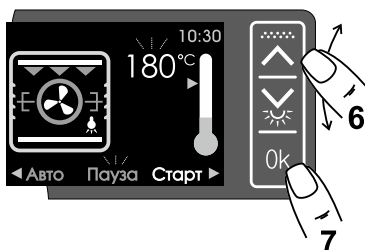

6. Установите необходимую температуру, например 180°C.  
7. Начало приготовления.







В нижней информационной строке экрана около символа Вы увидите время, прошедшее с начала приготовления в формате часы:минуты.

Для остановки процесса приготовления коснитесь **Esc** и удерживайте больше 2 секунд.

**В РУЧНОМ РЕЖИМЕ, ЕСЛИ НЕ ПРЕРЫВАТЬ ПРИГОТОВЛЕНИЕ, ДУХОВКА АВТОМАТИЧЕСКИ ВЫКЛЮЧИТСЯ ЧЕРЕЗ 10 ЧАСОВ.**

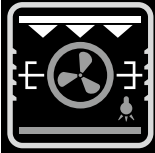
В ручном режиме доступны следующие режимы нагрева:

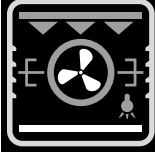
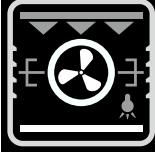
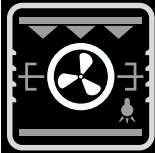
|    |   |   |    |   |  |
|----|---|---|----|---|--|
| 1. |  | <u>Объемный нагрев</u><br>Включены верхний и нижний нагревательные элементы.                        | 2. |  | <u>Объемный нагрев с конвекцией</u><br>Включены верхний и нижний нагревательные элементы и вентилятор.   |
| 3. |  | <u>Усиленный гриль с конвекцией</u><br>Включены верхний нагревательный элемент, гриль и вентилятор. | 4. |  | <u>Усиленный гриль с вертелом</u><br>Включены верхний нагревательный элемент, гриль и двигатель вертела. |
| 5. |  | <u>Разморозка</u><br>Включен вентилятор, температура до 40 °С.                                      | 6. |  | <u>Нижний нагрев</u><br>Включен нижний нагревательный элемент.   |
| 7. |  | <u>Нижний нагрев с конвекцией</u><br>Включены нижний нагревательный элемент и вентилятор.           | 8. |  | <u>Усиленный нагрев с конвекцией</u><br>Включены нижний и круговой нагревательные элементы и вентилятор. |
| 9. |  | <u>Ускоренный нагрев с конвекцией</u><br>Включены круговой нагревательный элемент и вентилятор.     |    |   |  |

## Ручной режим приготовления с автоматическим отключением

Вы собираетесь приготовить блюдо и точно знаете режим, температуру и время выпечки. Тогда:

Установите режим нагрева и температуру, как описано в разделе «Ручной режим приготовления». Для установки времени приготовления коснитесь зоны **M**, подсвеченной надписью **«Авто»**. Установите необходимое время и подтвердите его.

Начинаем приготовление, коснувшись зоны **Ok**, подсвеченной надписью **«Старт»**.



В нижней информационной строке экрана вы видите время начала приготовления, оставшееся время приготовления и время окончания приготовления.

По истечении установленного времени процесс приготовления автоматически завершится, о чем известит звуковой сигнал и надпись **«Приготовление завершено»**. Для отключения звукового сигнала коснитесь **Esc**.

## Ручной режим приготовления с отложенным стартом.

В этом случае, кроме режима нагрева, температуры и времени приготовления, задается время окончания приготовления.

Рассмотрим эту функцию на примере. Допустим, Вы ожидаете гостей в 18.30. Ваш фирменный пирог готовится 1 час 20 минут в режиме **объемный нагрев** при температуре 200 °С. Правильно задайте программу, остальное - забота духовки.

Итак, установите режим нагрева и температуру, как описано в разделе **«Ручной режим приготовления»**.

Коснитесь зоны **M**, подсвеченной надписью **«Авто»**.

Установите длительность приготовления «1:20» и подтвердите касанием зоны **Ok**.  
На экране появится время окончания приготовления.

Коснитесь зоны **M**, подсвеченной надписью **«Редакт.»** (редактирование) и установите время окончания «18:30».

Подтвердите введенное значение касанием зоны **Ok**, и процесс приготовления с отложенным стартом будет запущен, о чем укажет символ .



В нижней информационной строке экрана вы увидите время начала приготовления, длительность приготовления и время окончания приготовления.

В 17.10 духовка включится, на экране загорится символ , проработает 1 час 20 минут и выключится в 18.30, о чем известит звуковой сигнал и надпись **«Приготовление завершено»**. Для отключения сигнала коснитесь **Esc**.

**ВРЕМЯ ОКОНЧАНИЯ ПРИГОТОВЛЕНИЯ НЕ МОЖЕТ ПРЕВЫСИТЬ ТЕКУЩЕЕ ВРЕМЯ ПЛЮС + 23 ЧАСА 59 МИНУТ.**

## Пауза, редактирование или отмена приготовления

Во время процесса приготовления в любом из ручных режимов коснитесь зоны **Esc**, процесс приготовления прервется, на экране появится мигающая надпись **«Пауза»**.

Отсчет времени приготовления в режиме **«Пауза» не останавливается.**

Действия по изменению параметров приготовления аналогичны с их установкой (см. разделы по ручным режимам приготовления).

Для продолжения приготовления без корректировки коснитесь зоны **Ok** 2 раза.  
Для отмены начатого процесса приготовления коснитесь и удерживайте (>2 секунд) сенсорную зону **Esc**, после отмены на дисплее будут отображены часы.  
Отмена приготовления с выключением духовки производится длительным (>2 секунд) удержанием сенсорной зоны **Power**.

## Освещение духовки

Для включения/отключения освещения коснитесь и удерживайте более 2 секунд сенсорную зону **Light**.

Когда подсветка включена, на экране появляется оранжевый символ лампочки , если выключена – символ серого цвета.

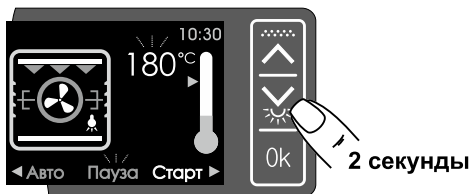

Освещение в духовке автоматически выключается спустя 2 минуты после последнего касания сенсорных зон управления.

По завершении приготовления блюда, в момент отключения звукового сигнала освещение автоматически включается.

## Быстрый нагрев

Данная функция используется для быстрого нагрева духовки, при этом включаются круговой нагревательный элемент, гриль и вентилятор. Функция включается касанием и удержанием более 2 секунд зоны **Fast Heat**.

Справа от символа приготовления  появится символ быстрого нагрева .

Чтобы отменить быстрый нагрев, повторно коснитесь зоны **Fast Heat** и удерживайте в течение 2 секунд.





Функция быстрого нагрева автоматически отключается, когда температура внутри духовки достигает заданного значения. Символ  исчезает.



**ФУНКЦИЯ «БЫСТРЫЙ НАГРЕВ» НЕ АКТИВИРУЕТСЯ, ЕСЛИ РАЗНИЦА МЕЖДУ ЗАДАННОЙ И ФАКТИЧЕСКОЙ ТЕМПЕРАТУРОЙ МЕНЬШЕ 50 °С ИЛИ В СЛУЧАЕ, КОГДА УСТАНОВЛЕННАЯ ТЕМПЕРАТУРА МЕНЬШЕ 100 °С, А ТАКЖЕ В РЕЖИМЕ «ГРИЛЬ».**

## Будильник (таймер).

Будильник можно устанавливать независимо от функций приготовления. Сигнал будильника прозвучит после истечения установленной длительности.

Если не работает ни одна из программ приготовления, функция будильника доступна через **основное экранное меню**.

Если работает программа приготовления, экран с функцией будильника появляется непосредственно после касания зоны . Установленное Вами время срабатывания будильника отображается в верхней части экрана -  10:45.

Когда до сигнала будильника остается менее 10 минут, на экране отображается обратный отсчет времени -  9:59. Сигнал прозвучит, когда на экране будет  0:00.

Чтобы досрочно отменить будильник, установите время срабатывания будильника на ноль.

Звонок будильника останавливается касанием любой сенсорной зоны.

## Автоматический режим приготовления

В этом случае Вы выбираете из предустановленного списка нужный продукт для приготовления, задаёте его массу и получаете на выходе прекрасно приготовленное блюдо.



1. Вызовите **основное экранное меню**
2. Подтвердите выбор раздела **«Автоматический режим приготовления»**

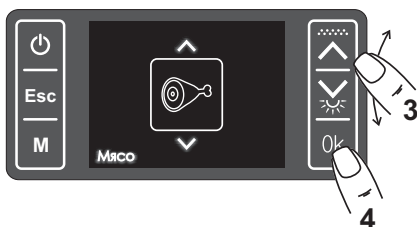

3. Выберите раздел приготовления **«Мясо»**.

4. Подтвердите свой выбор.



5. Выбор приготовления курицы.

6. Подтвердите свой выбор.

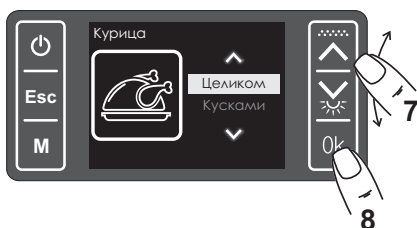

7. Выбираем курицу целиком.

8. Подтвердите свой выбор.



9. Задайте вес курицы.

10. Подтвердите свой выбор.

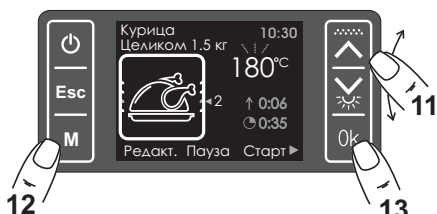

11. Корректировка температуры, при необходимости

12. Вызов меню корректировки времени приготовления, при необходимости.

13. Начало приготовления.

На экране отображена температура приготовления 180°C, время прогрева духовки 6 мин., время приготовления 35 мин. и номер уровня 2 на который следует разместить блюдо.

При желании получить курицу поджаристой или более нежной, кроме температуры имеется возможность изменить в небольших пределах время приготовления.

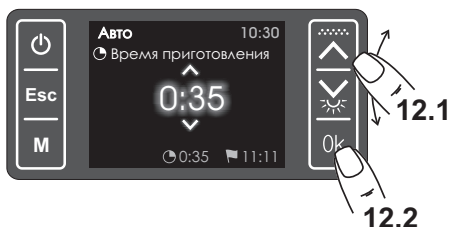

12.1. Откорректируйте время при необходимости.

12.2. Подтвердите свой выбор.



Для многих блюд, в том числе и для курицы, предусмотрен предварительный прогрев духовки, о чем предупредит соответствующая надпись.

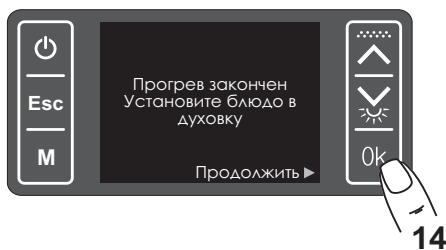

14. Устанавливаем блюдо в духовку и даем команду **“Продолжить”**.

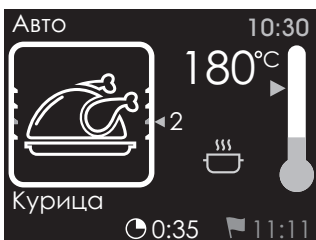

В нижней информационной строке вы увидите время приготовления и/или время окончания приготовления.

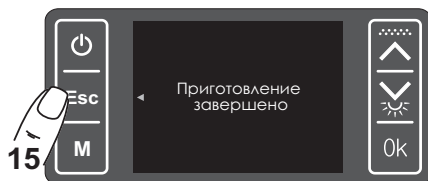



15. Отключаем звуковое оповещение о готовности блюда.

Непосредственно в процессе приготовления в автоматическом режиме имеется возможность вносить изменения. Для этого коснитесь сенсорной зоны **Esc**, и процесс приготовления прервется, на экране появится мигающая надпись **“Пауза”**. Откорректируйте температуру и/или время как указано выше. После команды **“Старт”** процесс приготовления возобновится.

Учтите, что в режиме **“Пауза”** отсчет времени приготовления **не останавливается**.

Длительное касание (>2 секунд) сенсорной зоны **Esc** остановит приготовление, на дисплее будут отображены часы. Длительное касание зоны **Power** также отменит приготовление, духовка выключится.

## Блокировка управления

Чтобы предотвратить непреднамеренное срабатывание сенсорного управления, можно применять функцию «**Блокировка управления**». Чтобы ее активировать, коснитесь зон  и  одновременно и удерживайте в течение 2 секунд, при условии, что вы не находитесь в любом из режимов регулировки или установки параметров приготовления.

Символ блокировки  появится в левом верхнем углу экрана.

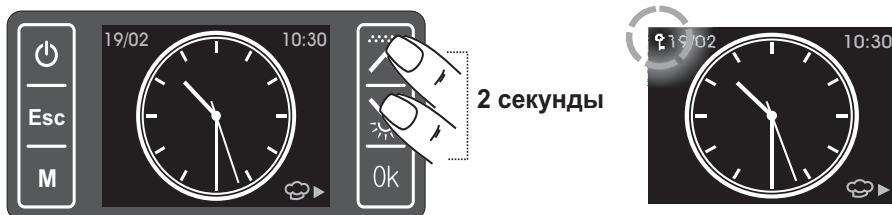

Если активна функция блокировки, то любое касание сенсорных зон управления, приведет к предупреждающему сообщению:

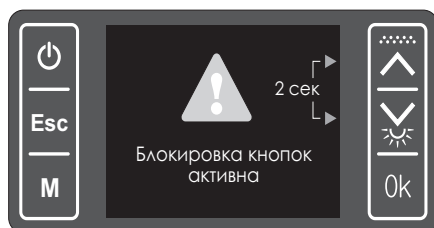

Чтобы снять функцию блокировки, коснитесь  и  одновременно и удерживайте в течение 2 секунд.

## Индикатор остаточного тепла

Цвет основного экрана изменяется в зависимости от температуры внутри духовки. Если температура внутри духовки выше 60°C, цвет основного экрана - красный, иначе - голубой.



## Краткие рекомендации по приготовлению в автоматическом режиме.

### **“Песочное тесто”**

Можно выпекать печенье, тонкие коржи (не более 1 см.) как в формах, так и на противне. Программа рассчитана на полное заполнение противня, ориентировочно 0,7 кг. При меньшей массе теста можно незначительно уменьшить время приготовления.

### **“Пирог с фруктами”**

Программа предназначена для выпекания пирогов на основе песочного или дрожжевого теста. Для подготовки дрожжевого теста рекомендуется использовать программу “Подъем дрожжевого теста”.

При использовании ягод или фруктов дающих много сока, открытый пирог лучше пропечется, если укладку ягод на пирог производить за 15 минут до готовности блюда. Масса пирога должна задаваться с учетом фруктов.

### **“Бисквит”**

Можно выпекать в форме (торт) или на весь противень (бисквитный рулет).

### **“Хлеб, высокие пироги (дрожжевое тесто)”**

Выпечка хлеба, пирогов, куличей и пасхи. Формы для выпечки должны быть из тонкого металла. Для подготовки дрожжевого теста рекомендуется использовать программу “Подъем дрожжевого теста”.

### **“Булочки (дрожжевое тесто)”**

Программа приготовления рассчитана на полное заполнение противня, ориентировочно 0,7 кг. При меньшей массе теста можно незначительно уменьшить время приготовления. Для подготовки дрожжевого теста рекомендуется использовать программу “Подъем дрожжевого теста”.

### **“Подъем дрожжевого теста”**

Программа предназначена для подъема дрожжевого теста.

Длительность программы 30 минут, при большой массе теста время можно увеличить.

После подъема теста его нужно вынуть из духовки. Все программы по выпечке предусматривают установку теста в разогретую духовку.

### **«Мясо»**

Приготовление можно производить как на противне, так и в формах. Для приготовления можно использовать фольгу или рукав. При приготовлении в фольге или рукаве рекомендуется за 5-15 минут до окончания приготовления раскрыть мясо и зарумянить.

Для получения сильно подрумяненного продукта можно увеличить температуру или дополнительно обработать продукт в режиме гриль.

Все программы по приготовлению мясных продуктов, кроме программы “Курица кусочками”, предусматривают установку блюда в разогретую духовку.

### **“Рыба”**

Для приготовления рыбы целиком или нарезанной крупными кусками.

Приготавливать можно в формах, в фольге или рукаве.

Предусмотрен предварительный прогрев духовки.

### **“Пицца, тонкое тесто”**

Для приготовления тонкой пиццы из слоеного, дрожжевого или бездрожжевого теста. Программа рассчитана на полное заполнение противня, ориентировочно 0,7 кг, при меньшей массе можно незначительно уменьшить время приготовления.

### **“Пицца, пышное тесто”**

Для приготовления пышной пиццы из толстого слоеного, дрожжевого или бездрожжевого теста. Программа рассчитана на полное заполнение противня, ориентировочно 0,9 кг., при меньшей массе можно незначительно уменьшить время приготовления.

### **“Замороженная пицца”**

Для приготовления покупной замороженной тонкой пиццы массой 350-450 грамм. При отклонении по весу нужно откорректировать в небольших пределах время приготовления.

Все программы по приготовлению пиццы предусматривают предварительный прогрев духовки.

### **“Йогурт”**

Для приготовления йогурта в духовке поддерживается температура 38°C с высокой точностью. Стандартная программа рассчитана на 4 часа. В зависимости от выбранного рецепта время приготовления можно увеличить до 8 часов.

## Возможные неисправности и методы их устранения.

|  |  |
|--|--|
| Духовка не нагревается.                              | Возможно, включен « <b>Деморежим</b> ». Данная функция отключается в разделе « <b>Настройки</b> ».   |
| Сенсоры не реагируют на прикосновение.               | Не касайтесь сенсорных зон 30-60 секунд, проверьте, что управление возобновилось. Отключите духовку от электросети на несколько минут. Если управление не возобновилось, обратитесь в сервисную службу.  |
| На дисплее высвечивается код ошибки Error 1...Error9 | Отключите духовку от электросети на несколько минут. Возможно духовка перегрета, дайте ей остыть<br>Удалите ошибку касанием сенсорной зоны  .<br>Если сообщение об ошибке появляется вновь, запомните код ошибки и обратитесь в сервисную службу. |

## Информация ремонтным службам

Любая ошибка, мешающая нормальной работе, будет отображена на экране. В этом случае любой процесс приготовления или программа будут отменены. Сообщение останется на экране, пока не коснетесь зоны , даже если ошибка была устранена.

| Код ошибки     | Пояснение  |
|----------------|--|
| <b>Error 1</b> | Соединительный провод датчика отсоединен.<br>Неисправность температурного датчика.<br>Неисправность силового модуля.   |
| <b>Error 2</b> | Превышена допустимая температура модуля<br>Окружающая температура модуля пользователя > 85°C.<br>Неисправность охлаждающего вентилятора.<br>Неисправность модуля пользователя. |
| <b>Error 3</b> | Ошибка датчика температуры модуля пользователя<br>Неисправность модуля пользователя  |
| <b>Error 4</b> | Короткое замыкание щупа мяса<br>Неисправность щупа мяса.<br>Неисправность силового модуля  |
| <b>Error 5</b> | Превышение длительности приготовления >10 часов.   |
| <b>Error 6</b> | Часы реального времени<br>Часы реального времени на модуле пользователя повреждены.  |
| <b>Error 7</b> | Зарезервировано  |
| <b>Error 8</b> | Сбой силового блока (духовка не нагревается или не охлаждается)<br>Плохой контакт силовых цепей, нагревательных элементов<br>Неисправность силового модуля                     |
| <b>Error 9</b> | Ошибка опорного генератора<br>Поврежден генератор часов реального времени.   |

## 5.7 ГРИЛЬ

При использовании грилем температура установки терморегулятора должна быть не более 225 °С (для духовок с сенсорным управлением и для режима “Усиленный гриль с конвекцией” «»)- не более 200 °С). Эффект гриля заключается в том, что инфракрасное излучение ТЭН-гриля действует подобно углям костра. Снаружи образуется румяная корочка, сохраняющая мясо сочным и мягким внутри.

Гриль незаменим при подрумянивании готового пирога или пышек.

На гриле отлично запекается нарезанное ломтями мясо, птица, разделенная на куски, мясной шашлык и некоторые виды овощей (например, кабачки, баклажаны, помидоры и т.п.). Хороши и тосты к чаю или кофе, приготовленные со всевозможной начинкой.

Противень или жаростойкую посуду для приготовления следует устанавливать на вторую полку сверху. Мясо можно запекать и непосредственно на решетке, предварительно смазав прутья растительным маслом. В этом случае ниже решетки нужно установить жаровню для сбора жира и выделяющегося сока. Чтобы жир или сок не подгорали и не дымили, залейте в жаровню 1-2 стакана воды.

**ВНИМАНИЕ! ПРИ ВКЛЮЧЕННОМ ГРИЛЕ ДОСТУПНЫЕ ЧАСТИ СИЛЬНО НАГРЕВАЮТСЯ.**

## 5.8 ГРИЛЬ С ВЕРТЕЛОМ

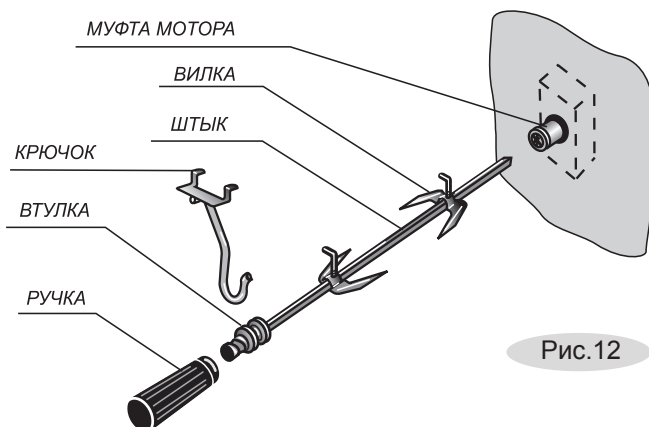

Установите крючок, для чего вставьте «усы» крючка в пазы верхней полки слева проема духовки и опустите крючок вниз (рис.13).

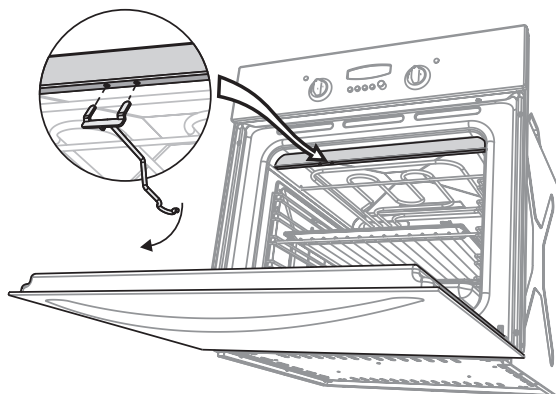

Насадите на штык кусок мяса или тушку птицы (привязав крылья и ноги к тушке) и закрепите его вилками посредством крепежных винтов. Штык вертела располагается по диагонали внутри духовки. Закрепленный на штыке кусок мяса должен находиться точно под грилем (рис. 14).

Во время приготовления ручка вертела должна быть снята, а дверца закрыта.

Снизу необходимо установить жаровню для сбора жира.



Рис.14

## 5.9 ШАШЛЫЧНИЦА

Описание установки и сборки шашлычницы (рис. 15)

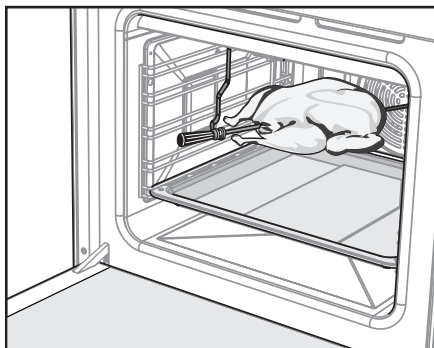

Рис.15

Сжав пружинные пластины, оденьте на штык и установите диск на расстоянии 5-6 см от втулки.

Ориентируясь по длине шампура, на расстоянии приблизительно 25 см установите на штыке второй диск.

**ВНИМАНИЕ!** НЕ РАЗДВИГАЙТЕ ДИСКИ ШИРОКО, ЭТО МОЖЕТ ПРИВЕСТИ К ВЫПАДЕНИЮ ШАМПУРОВ ВО ВРЕМЯ ВРАЩЕНИЯ.

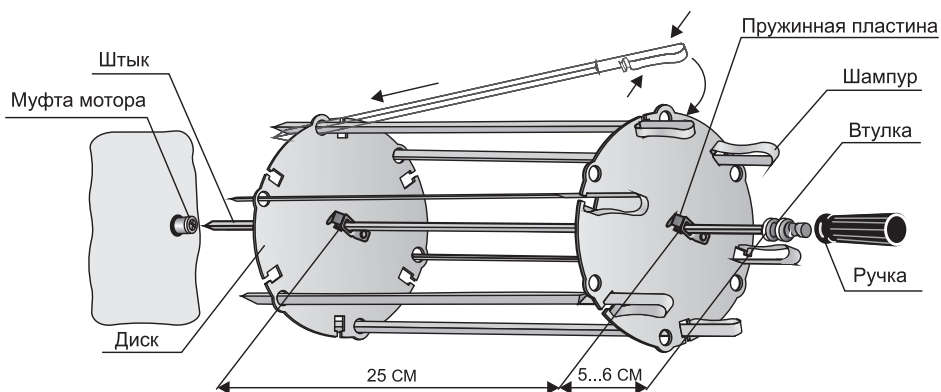
Нарезанное кубиками (размер 4-5 см), заправленное и готовое к приготовлению мясо нанизать на шампуры. Не прижимайте куски сильно друг к другу и не допускайте их провисания.

Заведите острие шампура в круглое отверстие диска и, сжав пружинную ручку, зафиксируйте шампур в квадратном гнезде другого диска, расположенного у втулки.

Острый конец штыка вставьте до упора в муфту мотора, а втулку повесьте на крючок.



Включите режим гриль с вертелом с электроприводом «» и убедившись, что шашлычница вращается, закройте дверцу духовки (ручка должна быть снята). Конструкция позволяет поворачивать шампур с шагом 90° и обжаривать шашлык со всех сторон. Для этого остановите вращение и, сжав пружинную ручку, поверните шампур в гнезде на необходимый угол. Если Вы используете не все шампуры, их рекомендуется размещать равномерно.

## 5.10 КОНВЕКЦИЯ

Режим нагрева с конвекцией – это режим, когда включен один или несколько нагревательных элементов и вентилятор.

Конвекция значительно расширяет возможности духовки:

- повышает качество выпечки;
- уменьшает время нагревания духовки, что позволяет готовить без предварительного прогрева;
- позволяет выпекать на двух рабочих уровнях одновременно;
- создает румяную корочку, препятствующую вытеканию жира и соков из мясных блюд, что делает их значительно вкуснее.

Включив режим “Ускоренный нагрев с конвекцией”  или “Объемный нагрев с конвекцией”  и установив терморегулятором температуру 50 °С, Вы можете быстро разморозить продукты.

Выбирая и пробуя все режимы, комбинируя и сочетая их в различной последовательности, Вы превратите процесс приготовления в настоящее кулинарное колдовство, результатом которого будут блюда на объеденье родным и на диво соседям.

## 6 УСТАНОВКА

Распакованную духовку запрещается переносить за ручку дверцы, на верхнем кожухе имеются специальные ручки для переноски.

Кухонная мебель должна быть изготовлена из термостойкого материала.

Клей, которым приклеен декоративный ламинат, должен выдерживать температуру не ниже 100 °С.

**ВНИМАНИЕ!** ДУХОВКА ДОЛЖНА БЫТЬ УСТАНОВЛЕНА СОГЛАСНО РЕКОМЕНДАЦИЯМ.

Духовка встраивается в напольную тумбу или пенал кухонного гарнитура, в которых имеется ниша с размерами, указанными на рис.16.

Прибор не должен быть установлен за декоративной дверью для избежания перегрева.



Рис.16

В нише, куда устанавливается духовка, не должно быть задней стенки.

Духовка устанавливается на дно ниши и закрепляется спереди (рис.17) винтами с шайбами, прилагаемыми в комплекте.

Минимальные зазоры между боковыми стенками духовки и стенками мебели не менее 5 мм.

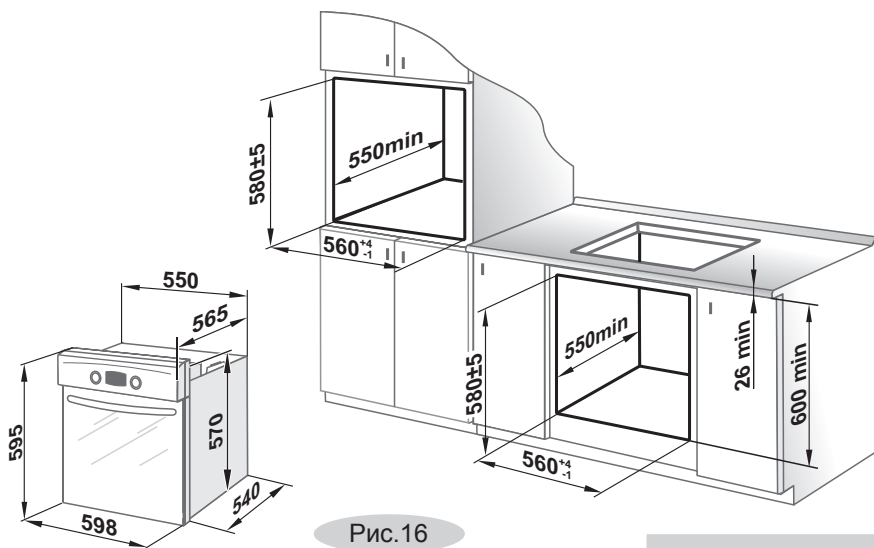

Рис.17



## 7 ПОДКЛЮЧЕНИЕ

Духовка должна подключаться квалифицированным электриком, в соответствии с действующими нормами и правилами.

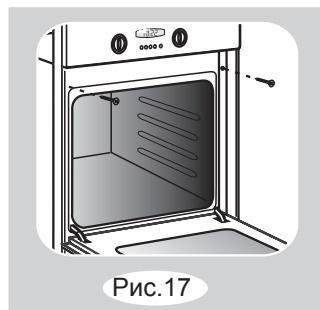
Духовка подключается к электрической сети шнуром питания с вилкой. Вилка и сетевой шнур после установки прибора должны быть доступны для обеспечения возможности отключения и не должны подвергаться нагреву. Отключение также может осуществляться с помощью встроенного в стационарную проводку выключателя, в соответствии с правилами по электротехническому монтажу.

Самостоятельно и неправильно подключенная духовка не обеспечит надежную и безопасную работу и может привести к несчастному случаю.

Не допускается использование переходников, двойных и более розеток, удлинителей.

Для того, чтобы включить духовку, после подключения её к электросети необходимо установить на аналоговом, электронном или сенсорном таймере текущее время или установить ручку электромеханического таймера в положение «ручной режим».

Если в выключенном состоянии духовки сигнальные лампочки горят «вполнакала», необходимо поменять полярность подключения вилки в розетке.

### **Перед подключением мастер обязан проверить:**

- Соответствие электрических параметров Вашей духовки и электрической сети.
- Наличие системы заземления и соответствие ее установленным нормам.
- В случае выявления несоответствия необходимо провести доработку электрической сети и монтаж розетки. Электромонтажные работы должна выполнить ЖЭС по месту жительства или организация, имеющая право на установку и обслуживание электроприборов.
- Могут ли предохранители, автоматические выключатели и провода выдержать дополнительную нагрузку от духовки.
- Установку ручек управления в нулевом положении.

После чего получить подпись потребителя в талоне установки о выполнении указанных в нем требований.

**ВНИМАНИЕ! ПЕРЕД ПЕРВЫМ ИСПОЛЬЗОВАНИЕМ НЕОБХОДИМО В ТЕЧЕНИЕ ПОЛУЧАСА ПРОГРЕТЬ ТРУБЧАТЫЕ ЭЛЕКТРОНАГРЕВАТЕЛИ (ТЭНЫ) ДУХОВКИ, ЗАДАВ ТЕМПЕРАТУРУ 250 °С.**

При этом может появиться запах от выгорания консервационных материалов. Он безвреден, откройте форточку и все быстро проветрится.

## 8 ОБСЛУЖИВАНИЕ ДУХОВКИ

### 8.1 УХОД ЗА ДУХОВКОЙ

Содержите духовку в чистоте. Чистая духовка служит дольше, в ней приятно готовить, и пища получается аппетитней.

**ВНИМАНИЕ!** ПЕРЕД ТЕМ КАК МЫТЬ, **ОБЯЗАТЕЛЬНО** ОТКЛЮЧИТЕ ДУХОВКУ ОТ ЭЛЕКТРИЧЕСКОЙ СЕТИ.

Эмалированные и стеклянные поверхности духовки следует мыть кухонной губкой, теплой водой с моющим средством для посуды и протирать мягкой тканью.

Если снимались ручки управления, надевать их на стержень следует плавно, без ударов.

Не использовать жесткие абразивные очистители или жесткие металлические скребки для чистки стекла дверцы жарочного шкафа, так как они могут поцарапать поверхность, которая в результате может разбиться на мелкие осколки.

Не применяйте абразивные порошки, а также вещества, содержащие **кислоты, хлоросодержащие средства и другие агрессивные компоненты**, которые могут необратимо повредить поверхности.

**ВНИМАНИЕ!** ЗАПРЕЩАЕТСЯ МЫТЬ В ПОСУДОМОЕЧНОЙ МАШИНЕ АЛЮМИНИЕВЫЕ, МЕТАЛЛИЗИРОВАННЫЕ И КРАШЕНЫЕ ДЕТАЛИ ПРИБОРА, А ТАК ЖЕ ТЕЛЕСКОПИЧЕСКИЕ НАПРАВЛЯЮЩИЕ.

**ВНИМАНИЕ!** ОЧИСТКУ ДУХОВКИ ПАРОМ НЕ ПРИМЕНЯТЬ.

Каждый раз после пользования духовкой ее рекомендуется вымыть, протереть начисто и просушить. Можно применять специальное аэрозольное средство для удаления жира.

Значительно легче мыть духовку, пока она еще теплая. Прикипевшие загрязнения нужно размочить и удалить при помощи чистящего средства.

Когда моете духовку, будьте аккуратны – не повредите резиновое уплотнение.

Для удобства уборки дверцу и проволочные направляющие можно снять (рис.18 и рис.19).

Для снятия дверцы духовки:

- Откройте дверцу,
- Поднимите и поверните до упора рычаги, расположенные на двух шарнирах (рис.18)
- Закройте дверцу до упора в рычаги и, приподняв вверх, снимите.

Установку дверцы производите в обратной последовательности.



Рис. 18

**ВНИМАНИЕ!** ПОСЛЕ ДЕМОНТАЖА, ПРИ УСТАНОВКЕ ДВЕРЦЫ, СТОПОРНЫЕ РЫЧАГИ ДОЛЖНЫ ПЛОТНО ПРИЛЕГАТЬ К КРОНШТЕЙНУ. В СЛУЧАЕ ТУГОЙ ПОСАДКИ РЫЧАГИ НЕОБХОДИМО ОСАДИТЬ ЛЕГКИМ ПРИСТУКИВАНИЕМ.

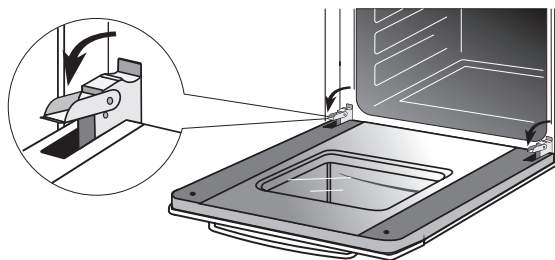

Рис. 19

Не допускайте попадания воды и моющего средства внутрь дверцы духовки. Для мойки используйте влажную, предварительно отжатую губку.

Чтобы помыть стекла дверцы со всех сторон сначала снимите внутреннее стекло, потянув за край стекла, как показано на рисунке 20. Затем снимите с опор промежуточное стекло, приподняв его верхний край (см. рисунок 20а).

**ВНИМАНИЕ!** Со снятыми стеклами дверца захлопывается. Придерживайте ее при закрывании.

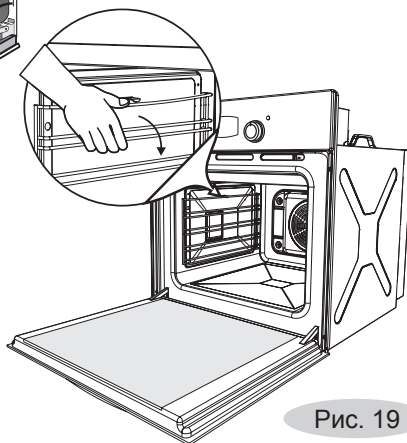
Чтобы собрать дверцу, установите на резиновые опоры промежуточное стекло. Разместите пружинные защелки на внутреннем стекле напротив крепежных пазов и защелкните его на место. Убедитесь, что стекло стало ровно и плотно прилегает к дну дверцы.



Рис. 20



Рис. 20а

## 8.2 ЗАМЕНА ЛАМПЫ

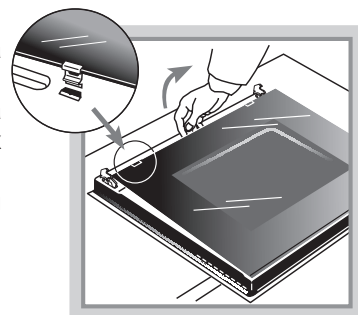
Отключите духовку от сети.

Отверните стеклянный плафон (рис.21).

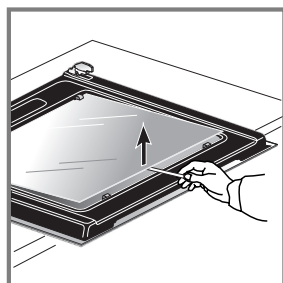
Снимите плафон боковой подсветки (рис.22).



Рис. 21



Рис. 22

**ВНИМАНИЕ!** УБЕДИТЕСЬ, ЧТО ПРИБОР ВЫКЛЮЧЕН, ПРЕЖДЕ ЧЕМ ПРОИЗВОДИТЬ ЗАМЕНУ ЛАМПЫ, ЧТОБЫ ИЗБЕЖАТЬ ОПАСНОСТИ ПОРАЖЕНИЯ ЭЛЕКТРИЧЕСКИМ ТОКОМ.

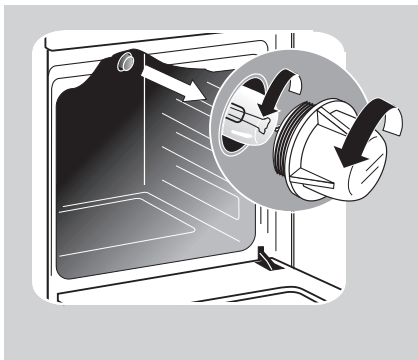
Выверните сгоревшую лампу и замените ее новой. Используйте лампу накаливания с малой колбой, предназначенную для эксплуатации при высоких температурах (300 °С, Е14, 220-230 В, 15 Вт; 25 Вт для боковой подсветки).

Установите плафон (плафон боковой подсветки защёлкивается).

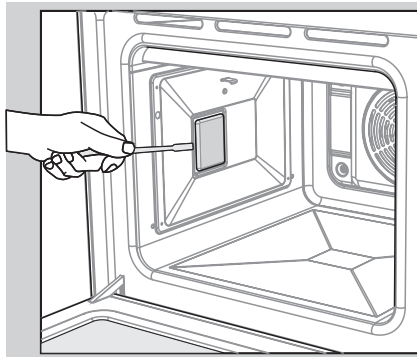
Подключите духовку к электрической сети.

## 8.3 ТЕХНИЧЕСКОЕ ОБСЛУЖИВАНИЕ

Не допускаются затвердевания и трещины на изоляции шнура питания.

При повреждении шнура питания его замену во избежание опасности должны производить изготовитель, сервисная служба или подобный квалифицированный персонал.

Срок службы духовки -10 лет, по истечении которого, во избежание непредвиденных опасных ситуаций, необходимо обратиться в организацию, осуществляющую надзор за бытовыми электроплитами, для определения возможности дальнейшей эксплуатации духовки или необходимости ее замены.

## 9 ВОЗМОЖНЫЕ НЕИСПРАВНОСТИ И МЕТОДЫ ИХ УСТРАНЕНИЯ

Если при эксплуатации прибора возникли проблемы, прежде чем обращаться в сервисную службу, проверьте следующее:

1. Подключен ли шнур питания с вилкой к сети 220-230 В (50 Гц).
2. Выведены ли ручки управления из нулевого положения.
3. Состояние аварийных автоматических выключателей (предохранителей) системы электроснабжения помещения.

Если после проведения описанных выше проверок неисправность не удалось устранить, отключите прибор от сети и обратитесь в сервисную службу.

**ВНИМАНИЕ!** ВСЕ РАБОТЫ ПО РЕМОНТУ ПРИБОРА В ПЕРИОД ГАРАНТИЙНОГО СРОКА ЭКСПЛУАТАЦИИ ПРОИЗВОДЯТСЯ ТОЛЬКО ПЕРСОНАЛОМ СЕРВИСНОЙ СЛУЖБЫ. ПОСЛЕДУЮЩИЕ РЕМОНТЫ И ОБСЛУЖИВАНИЕ МОГУТ ВЫПОЛНЯТЬ СПЕЦИАЛИСТЫ УПОЛНОМОЧЕННЫХ ОРГАНИЗАЦИЙ.

ПРИ НЕКВАЛИФИЦИРОВАННО ВЫПОЛНЕННОМ РЕМОНТЕ ПРИБОР МОЖЕТ СТАТЬ ИСТОЧНИКОМ СЕРЬЕЗНОЙ ОПАСНОСТИ.

## 10 ПРАКТИЧЕСКИЕ СОВЕТЫ

### 10.1 ПРИГОТОВЛЕНИЕ В ДУХОВКЕ

При приготовлении пищи с повышенным выделением влаги рекомендуется использовать закрытую посуду.

После покупки нужно вымыть теплым мыльным раствором духовку и весь комплект (противень, жаровню, решетку, телескопические полки с проволочными направляющими), затем протереть насухо.

Следите, чтобы во время приготовления противень был установлен посередине решетки, не упираясь в заднюю или боковую стенку. В духовке не должно быть никаких лишних предметов (сковородок, кастрюль, форм для выпечки и т.п.).

Несоблюдение этих правил приведет к нарушению тепловых потоков и испортит выпечку.

Если в рецепте нет особых указаний, то до установки приготавливаемого блюда духовке необходимо прогреть в течение 15 минут при температуре выпечки.

На качество выпечки влияет: температура, время, правильно выбранная полка и масса изделия.

Старайтесь лишний раз не открывать дверцу духовки во время выпечки, особенно, если пирог должен подняться. Наблюдайте за приготовлением через смотровое окно.

## 10.2 ПРИГОТОВЛЕНИЕ ПИРОГОВ

Не забудьте прогреть духовку. Тесто должно быть плотной консистенции, чтобы выпечка не затягивалась на выпаривание лишней влаги. Пирог большего веса готовится дольше.

Сформированным изделиям из дрожжевого теста перед выпечкой необходимо дать выстояться на противне в теплом месте в течение 30 минут.

Для образования румяной корочки верх пирога перед установкой в духовку нужно смазать взбитым яичным желтком.

### *Общие правила:*

*Если пирог подгорает сверху.* Поставьте его на один уровень ниже и уменьшите температуру.

*Если пирог подгорает снизу.* Поставьте его на один уровень выше и уменьшите температуру выпечки.

*Пирог не пропекается внутри.* В следующий раз при замешивании теста добавляйте меньше жидкости и выпекайте пирог при более низкой температуре, но дольше.

*Если пирог «осел».* Опять же, в тесте было много влаги и температура выбрана большая.

*Если пирог при выпечке сильно высушивается.* Установите температуру на 10 °С выше и попробуйте уменьшить время выпекания. Для увлажнения сухого пирога можно проделать следующий «трюк»– проткните пирог в нескольких местах деревянной шпилькой и залейте отверстия фруктовым соком.

*Как проверить готовность пирога?* Приблизительно за 10 минут до окончания выпекания проткните пирог в самом толстом месте деревянной шпилькой. Если на ней не остается следов теста – пирог готов. Чтобы использовать остаточное тепло духовки, выключите ее и оставьте пирог доходить еще минут 5.

*Если пирог не достается из формы.* Попробуйте сначала аккуратно отделить края пирога от формы с помощью ножа. Пирог будет легче извлечь, если горячую еще форму поставить на мокрое холодное полотенце. А при следующей выпечке обильней смажьте форму маслом и посыпьте панировочными сухарями, овсяными хлопьями или ореховой крошкой.

### **10.3 ПРИГОТОВЛЕНИЕ МЯСА И РЫБЫ**























- Кусок мяса, чтобы он не пересушивался при приготовлении, должен весить не менее 1 кг.
- Для приготовления мяса с кровью начинайте готовить при высокой (до 250 °С) температуре и постепенно ее снижайте.
- Основное правило приготовления мяса: чем больше кусок, тем ниже температура и больше время приготовления.
- Запекать мясо можно на противне или в жаростойкой посуде с низкими краями.
- Степень готовности мяса можно проверить, нажав на кусок вилкой. Если при этом красный сок не вытекает - мясо готово.
- Для получения аппетитной корочки поливайте блюдо топленным жиром.
- Мелкую рыбу следует от начала до конца готовить при высокой температуре. Рыбу среднего размера начинают готовить при высокой температуре и постепенно температуру снижают. Большую рыбу готовят при умеренной температуре от начала до конца.
- Проверьте готовность рыбы, осторожно приподняв край брюшка, мясо должно быть белым и непрозрачным. Это относится ко всем видам рыб, кроме лосося, форели и им подобным.

## 10.4 РЕЖИМЫ ПРИГОТОВЛЕНИЯ

Практически все привыкли готовить в традиционном основном режиме работы духовки - объемный нагрев . Для него чаще всего даются рекомендации в кулинарных книгах.



















Ниже мы приводим рекомендации по приготовлению в дополнительных специальных режимах. Воспользуйтесь ими, они значительно расширяют и улучшают результаты кулинарного волшебства.

Таблица 4

| Блюдо                                      | Масса, кг | Уровень (считая снизу) | Вид нагрева   | Температура приготовления °С | Время, мин |
|--|-----------|------------------------|---|------------------------------|------------|
| <b><u>Кондитерские изделия</u></b>         |           |                        |   |                              |            |
| Высокий пирог из дрожжевого теста          | 1,5       | 2                      |    | 170-200                      | 40-60      |
| Булочки из дрожжевого теста (один уровень) | 0,7       | 2                      |    | 200                          | 10-15      |
| Булочки из дрожжевого теста (два уровня)   | 1,5       | 2 и 4                  |    | 180-200                      | 15-20      |
| Бисквит                                    | 0,7       | 2                      |    | 160-180                      | 30-40      |
| Бисквитный рулет                           | 0,7       | 2                      |    | 160-180                      | 20-30      |
| Пирог с фруктами                           | 1,5       | 2                      |    | 180-200                      | 45-55      |
| Кекс                                       | 0,5       | 2                      |    | 170-190                      | 40-50      |
| Печенье из песочного теста (один уровень)  | 0,7       | 2                      |    | 180-200                      | 10-15      |
| Печенье из песочного теста (два уровня)    | 1,5       | 2 и 4                  |    | 180-200                      | 15-20      |
| Корж из песочного теста для торта          | 0,5       | 2                      |    | 180-200                      | 10         |
| Тосты                                      | 0,4       | 3                      |    | 225                          | 5-10       |
| Выпечка из слоеного теста                  | 0,5       | 2                      |    | 190-210                      | 20-30      |
| <b><u>Пицца</u></b>                        |           |                        |   |                              |            |
| Пицца, тонкое тесто                        | 0,7       | 2                      |  | 160-180                      | 20         |
| Пицца, пышное тесто                        | 0,9       | 2                      |  | 160-180                      | 20-30      |
| Замороженная пицца                         | 0,4       | 2                      |  | 160-180                      | 10-15      |
| Мини-пицца (4шт)                           | 0,6       | 2                      |  | 160-180                      | 15-20      |
| <b><u>Мясо</u></b>                         |           |                        |   |                              |            |
| Свинина одним куском                       | 1         | 2                      |  | 180-200                      | 45-55      |
| Свинина порционно (один уровень)           | 0,8       | 2                      |  | 200                          | 20-30      |
| Свинина порционно (два уровня)             | 1,5       | 2 и 4                  |  | 180                          | 25-35      |
| Говядина порционно (один уровень)          | 0,8       | 2                      |  | 200                          | 20-30      |
| Говядина порционно (два уровня)            | 1,5       | 2 и 4                  |  | 180                          | 30-40      |
| Телятина одним куском                      | 1         | 2                      |  | 180-200                      | 40-50      |



Продолжение таблицы 4

| Блюдо   | Масса, кг | Уровень (считая снизу) | Вид нагрева   | Температура приготовления, °С | Время, мин |
|---|-----------|------------------------|---|-------------------------------|------------|
| Телятина порционно (один уровень)                             | 0,8       | 2                      |  | 200                           | 25-35      |
| Телятина порционно (два уровня)                               | 1,5       | 2 и 4                  |  | 200                           | 35-45      |
| Баранина  | 1,5       | 2                      |  | 180-200                       | 60-70      |
| Курица целиком  | 1,5       | 2                      |  | 200                           | 40-50      |
| Курица на вертеле   | 1,5       |                        |  | 225                           | 60-80      |
| Курица порционно (один уровень)                               | 0,8       | 2                      |  | 200-220                       | 20-30      |
| Курица порционно (два уровня)                                 | 1,5       | 2 и 4                  |  | 180-200                       | 25-35      |
| Утка целиком  | 2         | 2                      |  | 180                           | 50-80      |
| Утка на вертеле   | 2         |                        |  | 225                           | 80-100     |
| Гусь целиком  | 2,5       | 2                      |  | 180                           | 60-90      |
| <b><i>Рыба</i></b><br>Рыба целиком на гриле, например, форель | 0,5       | 2                      |  | 180-200                       | 30-40      |
| Рыбное филе   | 0,8       | 2                      |  | 180                           | 20-30      |
| Рыбные котлеты толщиной 3 см                                  | 1         | 2                      |  | 160-180                       | 20-30      |
| Рыба замороженная   | 0,8       | 2                      |  | 180-220                       | 40-60      |
| Рыбные палочки (переворачивать)                               | 0,8       | 2                      |  | 180-200                       | 20-30      |
| <b><i>Овощные блюда</i></b><br>Запеченный картофель половинки | 1,5       | 2                      |  | 160-180                       | 40-50      |
| Овощи-гриль   | 1         | 2                      |  | 180-200                       | 30-40      |
| Овощное рагу  | 1,5       | 2                      |  | 160-180                       | 30-40      |
| Кулебяка  | 1,8       | 2                      |  | 180-200                       | 30-50      |

## **11 ТРАНСПОРТИРОВАНИЕ И ХРАНЕНИЕ**

Перевозить духовки необходимо в заводской упаковке в вертикальном положении, не более чем в четыре яруса по высоте.

Транспорт и хранилища должны обеспечивать защиту изделия от атмосферных осадков и механических повреждений.

Духовка должна храниться в упакованном виде в отапливаемых помещениях при температуре воздуха от плюс 5 °С до плюс 40 °С.

## **12 УТИЛИЗАЦИЯ**

Утилизация приборов проводится уполномоченными организациями по обращению и переработке бытовой техники в соответствии с действующими нормами.

Для разъяснения порядка утилизации Вашего старого прибора необходимо обратиться в местную службу коммунального хозяйства или в районную администрацию.

Перед утилизацией отключите прибор от электрической сети и обрежьте шнур питания.

## **13 ГАРАНТИИ ИЗГОТОВИТЕЛЯ**

*Данные гарантийные обязательства не ограничивают определенные законом права потребителей.*

Гарантийная карта является неотъемлемой частью руководства по эксплуатации.

Дата изготовления и адрес изготовителя (наименование и местонахождение) духовки указаны в гарантийной карте в табличке, наклеенной на корпус духовки. Расшифровка даты: 2 знака - месяц изготовления, 4 знака - год изготовления.

Гарантийный срок эксплуатации приборов - 2 года со дня продажи через торговую сеть, за исключением приборов, установленных в общежитиях или других местах общего пользования.

Гарантийный срок эксплуатации приборов, установленных в общежитиях или других местах общего пользования, - 6 месяцев со дня продажи через торговую сеть.

При отсутствии отметки о продаже в руководстве по эксплуатации или гарантийной карте гарантийный срок эксплуатации отсчитывается с даты изготовления прибора.

Гарантийный ремонт производится персоналом уполномоченной сервисной службы.

Представитель сервисной службы, производящий ремонт, обязан заполнить отрывной изымаемый талон и корешок к нему.

**ВНИМАНИЕ:** ВО ИЗБЕЖАНИЕ НЕДОРАЗУМИЙ, СВЯЗАННЫХ С ГАРАНТИЙНЫМ ОБСЛУЖИВАНИЕМ, ТРЕБУЙТЕ ОТ ПРОДАВЦА ОБЯЗАТЕЛЬНОГО ЗАПОЛНЕНИЯ В ГАРАНТИЙНОЙ КАРТЕ ПУНКТА “НАИМЕНОВАНИЕ И АДРЕС СЕРВИСНОЙ СЛУЖБЫ” В “СВИДЕТЕЛЬСТВЕ ПРОДАЖИ” И ГАРАНТИЙНЫХ ТАЛОНАХ.

Замена перегоревшей лампочки подсветки духовки в гарантийный ремонт не входит.

Гарантийные обязательства не выполняются в случае:

- некомплектности духовки, выявленной потребителем после продажи;
- обнаружения механических повреждений после продажи, возникших по вине потребителей;
- несоблюдения правил транспортировки и хранения;
- несоблюдения правил установки и эксплуатации;
- разборки и ремонта духовки лицами, не имеющими на это право;
- использования духовки в коммерческих целях или на предприятиях общественного питания.

По вопросам гарантийного ремонта необходимо обращаться к Продавцу.

По вопросам послегарантийного ремонта необходимо обращаться к Продавцу, либо в любую уполномоченную организацию.

Сервисная служба завода изготовителя окажет помощь и ответит на все Ваши вопросы:

**Унитарное предприятие  
“Гефест-техника”:**

Республика Беларусь, 224002,  
г. Брест, ул. Суворова, 21

|                           |                            |
|---------------------------|----------------------------|
| - для РБ:                 | 8(0162)27-68-27; 27-61-01  |
| - для других стран:       | +375162 27-68-27; 27-61-01 |
| - адрес электронной почты | gt.sa@gefest.org           |