

НА ДОВГІ РОКИ

freggia

ВБУДОВАНІ ГАЗОВІ ДУХОВІ ШАФИ

КЕРІВНИЦТВО З УСТАНОВКИ, ЕКСПЛУАТАЦІЇ
ТА ТЕХНІЧНОГО ОБСЛУГОВУВАННЯ

МОДЕЛІ

OMBB63, OGVB65









OMMB66, OGMB65

OMHE66, OMRB66

OGRB65

Дякуємо Вам за те, що Ви придбали духову шафу компанії Freggia. Будь ласка, уважно прочитайте керівництво з експлуатації, бо в ньому містяться інструкції з безпечної установки, експлуатації та обслуговування духової шафи. Зберігайте його для подальшого використання.

ГОЛОВНІ ПЕРЕВАГИ

-  Збільшений внутрішній об'єм
-  Подвійне скло для безпеки Вас і Ваших дітей
-  Система безпеки «газ-контроль» для основного газового пальника й пальника газового гриля
-  Тангенціальне охолодження для захисту від перегріву й убезпечення Ваших меблів
-  Каталітичне очищення в усіх духових шафах для полегшення догляду*
-  З'ємне внутрішнє скло для полегшення догляду
-  Бокові решітки для зручності витягання дека**
-  Наявність газового чи електричного гриля**
-  Унікальна функція примусової конвекції, що дозволяє підвищити ефективність роботи Вашої газової духової шафи та поліпшити якість випічки**.

* Усі духові шафи оснащені задньою каталітичною панеллю. Деякі моделі також оснащені бічними каталітичними панелями в базовій комплектації, або такі панелі можуть бути придбані окремо.

** Для моделей, оснащених відповідними функціями.

 **УВАГА!**
Важлива інформація з безпеки.

 **КОРИСНА ІНФОРМАЦІЯ:**
додаткова інформація з експлуатації приладу.

 **ПОРАДА:**
поради та рекомендації з експлуатації приладу.

ЗМІСТ

ГОЛОВНІ ПЕРЕВАГИ.....	2
ЗМІСТ.....	3
ЗАГАЛЬНА ІНФОРМАЦІЯ.....	4
ЗАГАЛЬНІ РЕКОМЕНДАЦІЇ ПО ВИКОРИСТАННЮ ДУХОВОЇ ШАФИ.....	5
ПАНЕЛЬ УПРАВЛІННЯ ДУХОВИХ ШАФ СЕРІЇ OGVB65.....	7
ПАНЕЛЬ УПРАВЛІННЯ ДУХОВИХ ШАФ СЕРІЇ OGMB65.....	8
ПАНЕЛЬ УПРАВЛІННЯ ДУХОВИХ ШАФ СЕРІЇ OMVB63.....	9
ПАНЕЛЬ УПРАВЛІННЯ ДУХОВИХ ШАФ СЕРІЇ OMRB66.....	10
ПАНЕЛЬ УПРАВЛІННЯ ДУХОВИХ ШАФ СЕРІЇ OGRB65.....	11
ПАНЕЛЬ УПРАВЛІННЯ ДУХОВИХ ШАФ СЕРІЇ OMMB66.....	12
ПАНЕЛЬ УПРАВЛІННЯ ДУХОВИХ ШАФ СЕРІЇ OMNE66.....	13
ПРОГРАМИ ПРИГОТУВАННЯ.....	15
ВИКОРИСТАННЯ РОЖНА.....	16
РЕКОМЕНДАЦІЇ ПО ПРИГОТУВАННЮ ОКРЕМИХ СТРАВ.....	17
ВИКОРИСТАННЯ ГРИЛЯ.....	18
ПАЛЬНИК ДУХОВОЇ ШАФИ.....	20
ТАНГЕНЦІАЛЬНИЙ ВЕНТИЛЯТОР.....	20
ОБСЛУГОВУВАННЯ ТА ОЧИЩЕННЯ.....	21
ЗНЯТТЯ ТА УСТАНОВКА ДВЕРЦЯТ ДУХОВОЇ ШАФИ.....	22
ЗНЯТТЯ ТА УСТАНОВКА ВНУТРІШНЬОГО СКЛА ДВЕРЦЯТ.....	24
СИСТЕМА КАТАЛІТИЧНОГО САМООЧИЩЕННЯ ДУХОВОЇ ШАФИ.....	25
ЗНЯТТЯ БІЧНИХ РЕШІТОК.....	26
ВСТАНОВЛЕННЯ ТЕЛЕСКОПІЧНИХ НАПРАВЛЯЮЧИХ.....	27
ЗАМІНА ЛАМПИ ОСВІТЛЕННЯ.....	28
ІНСТРУКЦІЇ ПО УСТАНОВЦІ ДУХОВОЇ ШАФИ В КУХОННІ МЕБЛІ.....	29
ПІДКЛЮЧЕННЯ ДУХОВОЇ ШАФИ ДО ЕЛЕКТРИЧНОЇ МЕРЕЖІ.....	31
ПІДКЛЮЧЕННЯ ДО ГАЗОПРОВОДУ.....	33
ЗАПАСНІ ЧАСТИНИ ТА ТЕХНІЧНЕ ОБСЛУГОВУВАННЯ	36
ДОДАТОК 1. ТЕХНІЧНІ ХАРАКТЕРИСТИКИ.....	37

ЗАГАЛЬНА ІНФОРМАЦІЯ

Цей продукт відповідає Директиві EU 2002/96/EEC.



Символ «перекреслений сміттєвий контейнер» на виробі вказує на те, що після спливання терміну використання цей виріб має бути утилізований окремо від побутових відходів. Виріб необхідно направити до спеціалізованого центру збирання брухту для електричних та електронних пристроїв або відправити дилеру при покупці нового аналогічного виробу.

Власник несе відповідальність за належну відправку виробу наприкінці терміну його використання структурам, відповідальним за утилізацію. Діючим законодавством передбачені штрафні санкції за порушення, щодо утилізації відходів.

Відокремлений збір виробів, призначених до переробки та утилізації, сумісний з умовами збереження навколишнього середовища, робить внесок до запобігання можливих негативних наслідків для навколишнього середовища, здоров'я та безпеки і служить належній переробці матеріалів виробу.

За докладнішою інформацією про доступні системи збору звертайтеся до місцевої служби утилізації побутових відходів або до магазину, в якому було придбано виріб.

Виробник не несе ніякої відповідальності в разі неналежного або неправильного встановлення виробу.

Виробник також залишає за собою право вносити необхідні та корисні зміни у виріб без попереднього повідомлення.

Не викидайте різні пакувальні компоненти, а утилізуйте їх згідно з місцевими стандартами. Перед встановленням і використанням виробу необхідно уважно прочитати цю інструкцію, щоб ознайомитися зі всією інформацією, необхідною для правильного встановлення, обслуговування та використання.

Дуже важливо, щоб ця інструкція з експлуатації зберігалась із виробом протягом усього його терміну використання, навіть у разі передачі виробу іншим людям.

Цей виріб призначений виключно для використання з метою приготування та підігріву їжі в домашніх умовах. Будь-яке інше використання, відмінне від зазначеного в цій інструкції, розглядається як неправильне і у зв'язку з цим небезпечне.

Цей продукт відповідає Європейській директиві 89/109/EEC і призначений для контакту з харчовими продуктами.

Цей побутовий виріб відповідає наступним приписам Європейського суспільства:



ДИРЕКТИВА З НИЗЬКОВОЛЬТНОГО ЕЛЕКТРОУСТАТКУВАННЯ 2006/95/CE

ДИРЕКТИВА З ЕЛЕКТРОМАГНІТНОЇ СУМІСНОСТІ 2004/108/CE.

ДИРЕКТИВА ЩОДО ГАЗОВИХ ПРИЛАДІВ 2009/142/CE.

Ідентифікаційні дані продукту нанесено на наклейку з технічними характеристиками на корпусі духової шафи.

Цю наклейку заборонено знімати.

Встановлення має виконуватися тільки кваліфікованим персоналом із дотриманням чинних державних стандартів і вказівок цієї інструкції.



УВАГА!

Не підіймайте і не тягніть духову шафу за ручку дверцят і ручки управління.

У разі технічної несправності від'єднайте виріб від електричної мережі (не тягніть за силовий кабель для від'єднання штепселя) і зв'яжіться з авторизованим технічним центром післяпродажного обслуговування для замовлення оригінальних запасних частин.



УВАГА!

Ніколи не намагайтеся виконувати ремонт виробу самостійно.

ЗАГАЛЬНА ІНФОРМАЦІЯ

ПРАВИЛЬНА ЕКСПЛУАТАЦІЯ ДУХОВОЇ ШАФИ

- Виробом повинні користуватись тільки дорослі, діти не допускаються.
- Виріб виділяє тепло як під час роботи, так і за інерцією відразу ж після відключення. Не торкайтеся деталей всередині духової шафи на цих етапах і обмежте контакти із зовнішніми деталями. Не підпускайте дітей до виробу під час його роботи, доступні частини можуть сильно нагріватися.
- Щоб вставили або витягнути контейнери або приладдя з духової шафи, завжди надягайте захисні рукавиці.
- Використовуйте тільки контейнери, які витримують високі температури.
- Не залишайте виріб без нагляду під час приготування їжі, якщо з духової шафи можуть витекти жир або масло, що можуть зайнятися.
- Ніколи не накривайте стінки або нижню частину духової шафи або не приставляйте до них металеві або інші речі, такі, як деко або лотки, якщо вони можуть пошкодити виріб.
- Не використовуйте духову шафу для збереження речей, коли вона не працює. В цьому випадку їх можна забути всередині, що може призвести до пошкодження духової шафи або цих речей під час включення.
- Не сідайте на відкриті дверцята та не навантажуйте їх, не вішайте вантаж на ручку, це може призвести до пошкодження виробу і викликати його несправність.
- Перед проведенням технічного обслуговування або чисткою відключіть духову шафу від мережі. Якщо вона тільки що використовувалась, почекайте, доки духову шафу охолоне.
- Зверніть увагу, коли духову шафу розігріта, при відкриванні дверцят з неї виходить гаряче повітря.
- Не використовуйте для очищення пар, так як він може пошкодити електричні деталі.
- У разі пошкодження з'єднувального кабелю зверніться до сервісного центру для його термінової заміни.



УВАГА!

Цей виріб потребує заземлення відповідно до чинних стандартів. Щодо інформації зі встановлення духової шафи див. розділ «Підключення духової шафи до електричної мережі».

ЗАГАЛЬНІ РЕКОМЕНДАЦІЇ З ВИКОРИСТАННЯ ДУХОВОЇ ШАФИ

ЕКСПЛУАТАЦІЯ ДУХОВОЇ ШАФИ

- Попередньо прогрійте духову шафу.
- Під час роботи духової шафи відкривайте дверцята тільки у разі необхідності, щоб запобігти втраті тепла.
- Необхідно утримувати ущільнювачі дверцят в чистоті та слідкувати за їхньою справністю, щоб запобігти втраті тепла.
- Завжди вимикайте духову шафу, якщо вона не використовується.
- Щоб зменшити утворення конденсату через вологу в продуктах харчування, завжди необхідно попередньо прогріти духову шафу перед закладанням продуктів. У будь-якому разі утворення конденсату на скляних дверцятах або на стінках духової шафи не загрожує його функціонуванню та зазвичай зникає в процесі приготування.

ЗАГАЛЬНІ РЕКОМЕНДАЦІЇ З ВИКОРИСТАННЯ ДУХОВОЇ ШАФИ

ПЕРЕД ВИКОРИСТАННЯМ ДУХОВОЇ ШАФИ УПЕРШЕ:

Від'єднайте виріб від електричної мережі.

Видаліть із духової шафи всю внутрішню упаковку та аксесуари.

Вимийте внутрішні поверхні гарячою водою або нейтральним миючим засобом (див. пункт «ОБСЛУГОВУВАННЯ Й ОЧИСТКА»). Ретельно протріть вологою тканиною. Промийте всі аксесуари духової шафи таким само чином і ретельно їх витріть.

Перед використанням духової шафи уперше дайте їй попрацювати порожньою на максимальній потужності протягом 1 години. Добре провітруйте приміщення, можливо, відчинивши вікно. Це дозволить вивести продукти згоряння залишків технічної змазки.



УВАГА!

- Не зберігайте і не використовуйте бензин або інші горючі речовини в безпосередній близькості від виробу.
- Ніколи не використовуйте цей пристрій для обігріву приміщення.
- Не ускладнюйте доступ повітря для охолодження, затуляючи вентиляційні отвори кімнати та канали на пристрої. Це створює ненормальний режим функціонування з можливим збільшенням концентрації двоокису вуглецю до небезпечного рівня.
- Використання виробу для приготування їжі може призвести до нагрівання та підвищення вологості в місці експлуатації. Необхідно забезпечити добре провітрювання кухні, тримати відкритими природні отвори для вентиляції та встановити прилад примусової вентиляції (витяжку).
- Безперервне використання може потребувати додаткового вентилявання. Цю вимогу можна виконати шляхом відкриття вікна або збільшення потужності витяжки.
- Перед установленням переконайтеся, що умови постачання газу (його властивості та тиск) сумісні із технічними вимогами виробу. Технічні параметри виробу вказані на етикетці (або в таблиці з технічними характеристиками).
- Якщо в приміщенні з'являється запах газу, необхідно відкрити вікно і дочекатися повної зміни повітря перед повторним включенням пальника.
- Прилад не підключається до налаштування виведення продуктів згоряння. Установка має бути зібрана відповідно до чинних правил монтажу. Особливої уваги необхідно приділяти положенню виробу щодо системи вентиляції.
- Під час експлуатації не торкайтеся елементів усередині духової шафи, які нагріваються.
- Доступні частини можуть сильно нагріватися під час використання, тому бажано не підпускати до виробу дітей.

У разі випадкового затухання газу під час приготування їжі відключіть газовий пальник ручкою управління (запобіжний клапан спрацьовує в будь-якому випадку, перериваючи потік газу). Потім відкрийте дверцята духовки і включіть духову шафу. Якщо в кімнаті відчувається запах газу, то перед повторним включенням пальника відкрийте вікно і дочекайтеся зникнення запаху.

ПАНЕЛЬ УПРАВЛІННЯ ДУХОВИХ ШАФ СЕРІЇ OGVB65

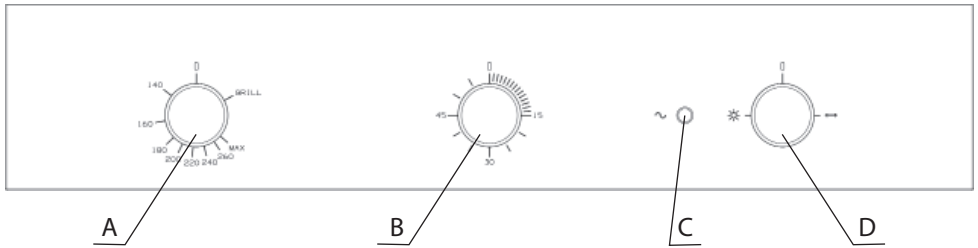

A – Ввімкнення духової шафи / Регулятор температури / Ввімкнення режиму «Гриль»

B – Механічний таймер

C – Індикатор роботи духової шафи

D – Перемикач режимів

УВІМКНЕННЯ ДУХОВОЇ ШАФИ/РЕГУЛЯТОР ТЕМПЕРАТУРИ/ВВІМКНЕННЯ РЕЖИМУ «ГРИЛЬ»

Ручка регулятора температури дозволяє ввімкнути основний газовий пальник духової шафи й установити необхідну температуру для приготування їжі. Для отримання детальної інформації про ввімкнення і роботу газового пальника зверніться до розділу «ПАЛЬНИК ДУХОВОЇ ШАФИ».

Ця духовна шафа обладнана газовим грилем. Для отримання детальної інформації про використання гриля зверніться до розділу «ВИКОРИСТАННЯ ГРИЛЯ».

МЕХАНІЧНИЙ ТАЙМЕР

Механічний таймер використовується для подання застережного звукового сигналу після закінчення приготування їжі. Щоб вибрати бажаний час, поверніть регулятор на відповідний час у хвиликах. Після закінчення заданого часу таймер подасть звуковий сигнал.



УВАГА!

Після подання сигналу приготування їжі не переривається, духовна шафа продовжує роботу в установленому режимі.

ІНДИКАТОР ЖИВЛЕННЯ

Цей індикатор світиться червоним, і якщо він горить, це вказує на те, що духовна шафа справна і ввімкнена.

ПЕРЕМИКАЧ РЕЖИМІВ

Дозволяє активувати підсвічування духової шафи і ввімкнути привід рожна. Детальна інформація про використання рожна наводиться в розділі «ВИКОРИСТАННЯ РОЖНА».

ПАНЕЛЬ УПРАВЛІННЯ ДУХОВИХ ШАФ СЕРІЇ OGMБ65

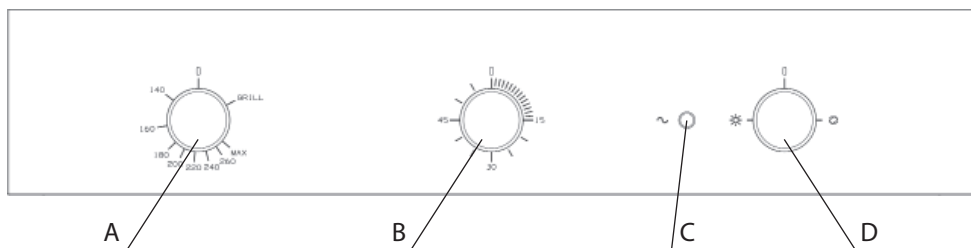

A – Увімкнення духової шафи / Регулятор температури / Ввімкнення режиму «Гриль»

B – Механічний таймер

C – Індикатор роботи духової шафи

D – Перемикач режимів

УВІМКНЕННЯ ДУХОВОЇ ШАФИ/РЕГУЛЯТОР ТЕМПЕРАТУРИ/ВВІМКНЕННЯ РЕЖИМУ «ГРИЛЬ»

Ручка регулятора температури дозволяє увімкнути основний газовий пальник духової шафи й установити необхідну температуру для приготування їжі. Для отримання детальної інформації про увімкнення і роботу газового пальника зверніться до розділу «ПАЛЬНИК ДУХОВОЇ ШАФИ».

Ця духова шафа обладнана газовим грилем. Для отримання детальної інформації про використання гриля зверніться до розділу «ВИКОРИСТАННЯ ГРИЛЯ».

МЕХАНІЧНИЙ ТАЙМЕР

Механічний таймер використовується для подання застережного звукового сигналу після закінчення приготування їжі. Щоб вибрати бажаний час, поверніть регулятор на відповідний час у хвиликах. Після закінчення заданого часу таймер подасть звуковий сигнал.

! УВАГА!

Після подання сигналу приготування їжі не переривається, духова шафа продовжує роботу в установленому режимі.

ІНДИКАТОР ЖИВЛЕННЯ

Цей індикатор світиться червоним, і якщо він горить, це вказує на те, що духова шафа справна і увімкнена.

ПЕРЕМИКАЧ РЕЖИМІВ

Дозволяє активувати підсвічування духової шафи і увімкнути привід рожна. Вентилятор не може бути увімкнений одночасно із газовим грилем.

ПАНЕЛЬ УПРАВЛІННЯ ДУХОВИХ ШАФ СЕРІЇ ОМВВ63

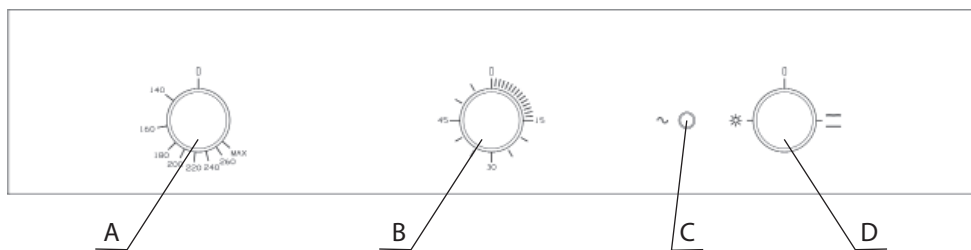

A – Увімкнення духової шафи / Регулятор температури

B – Механічний таймер

C – Індикатор роботи духової шафи

D – Перемикач режимів

УВІМКНЕННЯ ДУХОВОЇ ШАФИ / РЕГУЛЯТОР ТЕМПЕРАТУРИ

Ручка регулятора температури дозволяє увімкнути основний газовий пальник духової шафи й установити необхідну температуру для приготування їжі. Для отримання детальної інформації про увімкнення і роботу газового пальника зверніться до розділу «ПАЛЬНИК ДУХОВОЇ ШАФИ».

МЕХАНІЧНИЙ ТАЙМЕР

Механічний таймер використовується для подання застережного звукового сигналу після закінчення приготування їжі. Щоб вибрати бажаний час, поверніть регулятор на відповідний час у хвилинах. Після закінчення заданого часу таймер подасть звуковий сигнал.

! УВАГА!

Після подання сигналу приготування їжі не переривається, духова шафа продовжує роботу в установленому режимі.

ІНДИКАТОР ЖИВЛЕННЯ

Цей індикатор світиться червоним, і якщо він горить, це вказує на те, що духова шафа справна і увімкнена.

ПЕРЕМИКАЧ РЕЖИМІВ

Дозволяє активувати підсвічування духової шафи і увімкнути гриль.

Ця духова шафа обладнана електричним грилем. Для отримання детальної інформації про використання гриля зверніться до розділу «ВИКОРИСТАННЯ ГРИЛЯ».

ПАНЕЛЬ УПРАВЛІННЯ ДУХОВИХ ШАФ СЕРІЇ OMRB66

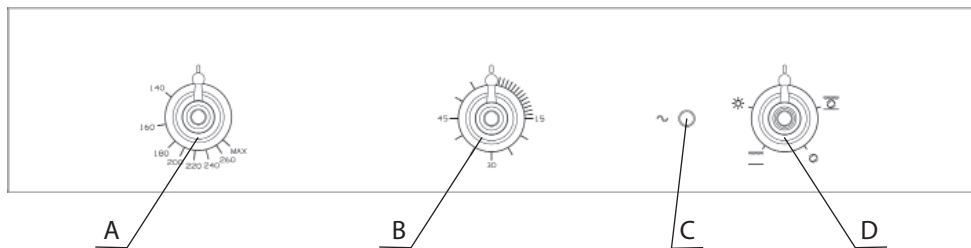

A – Увімкнення духової шафи / Регулятор температури

B – Механічний таймер

C – Індикатор роботи духової шафи

D – Перемикач режимів

УВІМКНЕННЯ ДУХОВОЇ ШАФИ / РЕГУЛЯТОР ТЕМПЕРАТУРИ

Ручка регулятора температури дозволяє увімкнути основний газовий пальник духової шафи й установити необхідну температуру для приготування їжі. Для отримання детальної інформації про увімкнення і роботу газового пальника зверніться до розділу «ПАЛЬНИК ДУХОВОЇ ШАФИ».

МЕХАНІЧНИЙ ТАЙМЕР

Механічний таймер використовується для подання застережного звукового сигналу після закінчення приготування їжі. Щоб вибрати бажаний час, поверніть регулятор на відповідний час у хвиликах. Після закінчення заданого часу таймер подасть звуковий сигнал.

! УВАГА!

Після подання сигналу приготування їжі не переривається, духову шафу продовжує роботу в установленому режимі.

ІНДИКАТОР ЖИВЛЕННЯ

Цей індикатор світиться червоним, і якщо він горить, це вказує на те, що духову шафу справна і увімкнена.

ПЕРЕМИКАЧ РЕЖИМІВ

Дозволяє активувати підсвічування духової шафи та вибрати необхідну програму приготування. Рекомендації з вибору програми приготування Ви можете знайти в розділі «ПРОГРАМИ ПРИГОТУВАННЯ». Дана духову шафу оснащена електричним грилем. Для отримання детальної інформації про використання гриля зверніться до розділу «ВИКОРИСТАННЯ ГРИЛЯ».

ПАНЕЛЬ УПРАВЛІННЯ ДУХОВИХ ШАФ СЕРІЇ OGRB65

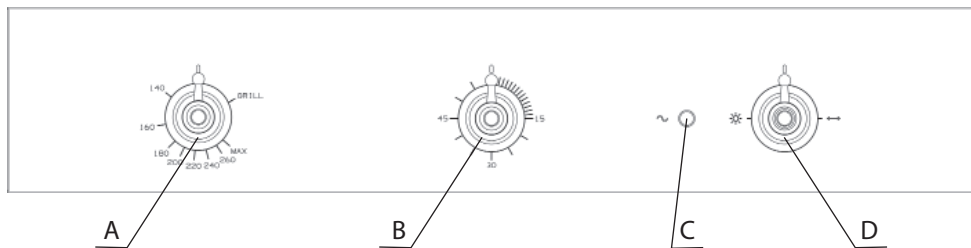

A – Увімкнення духової шафи / Регулятор температури / Ввімкнення режиму «Гриль»

B – Механічний таймер

C – Індикатор роботи духової шафи

D – Перемикач режимів

УВІМКНЕННЯ ДУХОВОЇ ШАФИ/РЕГУЛЯТОР ТЕМПЕРАТУРИ/ВВІМКНЕННЯ РЕЖИМУ «ГРИЛЬ»

Ручка регулятора температури дозволяє увімкнути основний газовий пальник духової шафи й установити необхідну температуру для приготування їжі. Для отримання детальної інформації про увімкнення і роботу газового пальника зверніться до розділу «ПАЛЬНИК ДУХОВОЇ ШАФИ».

Ця духово шафа обладнана газовим грилем. Для отримання детальної інформації про використання гриля зверніться до розділу «ВИКОРИСТАННЯ ГРИЛЯ».

МЕХАНІЧНИЙ ТАЙМЕР

Механічний таймер використовується для подання застережного звукового сигналу після закінчення приготування їжі. Щоб вибрати бажаний час, поверніть регулятор на відповідний час у хвиликах. Після закінчення заданого часу таймер подасть звуковий сигнал.

! УВАГА!

Після подання сигналу приготування їжі не переривається, духово шафа продовжує роботу в установленому режимі.

ІНДИКАТОР ЖИВЛЕННЯ

Цей індикатор світиться червоним, і якщо він горить, це вказує на те, що духово шафа справна і увімкнена.

ПЕРЕМИКАЧ РЕЖИМІВ

Дозволяє активувати підсвічування духової шафи та увімкнути привід рожня. Детальна інформація про використання рожня знаходиться в розділі «ВИКОРИСТАННЯ РОЖНА».

ПАНЕЛЬ УПРАВЛІННЯ ДУХОВИХ ШАФ СЕРІЇ OMMB66

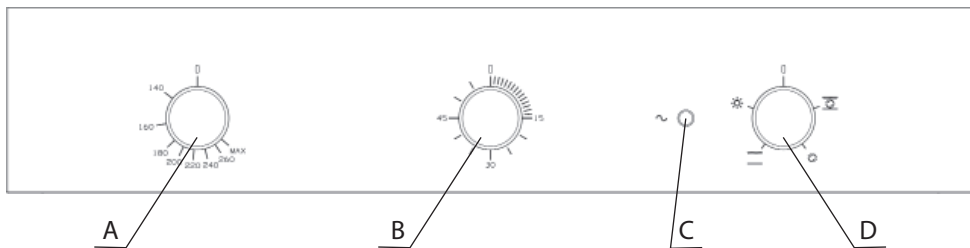

A – Увімкнення духової шафи / Регулятор температури

B – Механічний таймер

C – Індикатор роботи духової шафи

D – Перемикач режимів

УВІМКНЕННЯ ДУХОВОЇ ШАФИ / РЕГУЛЯТОР ТЕМПЕРАТУРИ

Ручка регулятора температури дозволяє увімкнути основний газовий пальник духової шафи й установити необхідну температуру для приготування їжі. Для отримання детальної інформації про увімкнення і роботу газового пальника зверніться до розділу «ПАЛЬНИК ДУХОВОЇ ШАФИ».

МЕХАНІЧНИЙ ТАЙМЕР

Механічний таймер використовується для подання застережного звукового сигналу після закінчення приготування їжі. Щоб вибрати бажаний час, поверніть регулятор на відповідний час у хвиликах. Після закінчення заданого часу таймер подасть звуковий сигнал.

! УВАГА!

Після подання сигналу приготування їжі не переривається, духові шафа продовжує роботу в установленому режимі.

ІНДИКАТОР ЖИВЛЕННЯ

Цей індикатор світиться червоним, і якщо він горить, це вказує на те, що духові шафа справна і увімкнена.

ПЕРЕМИКАЧ РЕЖИМІВ

Дозволяє активувати підсвічування духової шафи і вибрати необхідну програму приготування. Рекомендації з вибору програми приготування Ви можете знайти в розділі «ПРОГРАМИ ПРИГОТУВАННЯ».

Ця духові шафа обладнана електричним грилем. Для отримання детальної інформації про використання гриля зверніться до розділу «ВИКОРИСТАННЯ ГРИЛЯ».

ПАНЕЛЬ УПРАВЛІННЯ ДУХОВИХ ШАФ СЕРІЇ ОМНЕ66

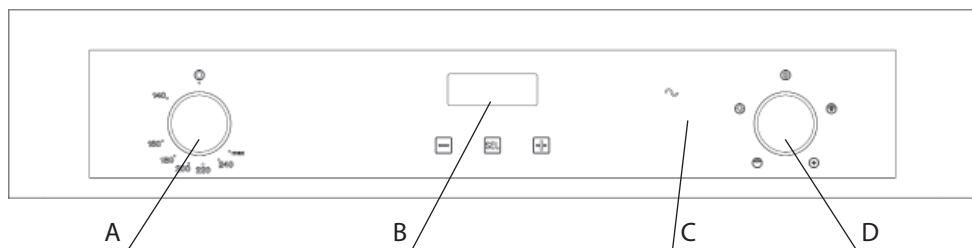

- A – Увімкнення духової шафи / Регулятор температури
- B – Електронний дисплей із сенсорним управлінням
- C – Індикатор роботи духової шафи
- D – Перемикач режимів

УВІМКНЕННЯ ДУХОВОЇ ШАФИ / РЕГУЛЯТОР ТЕМПЕРАТУРИ

Ручка регулятора температури дозволяє увімкнути основний газовий пальник духової шафи й установити необхідну температуру для приготування їжі. Для отримання детальної інформації про увімкнення і роботу газового пальника зверніться до розділу «ПАЛЬНИК ДУХОВОЇ ШАФИ».

ЕЛЕКТРОННИЙ ДИСПЛЕЙ ІЗ СЕНСОРНИМ УПРАВЛІННЯМ

Електронний дисплей із сенсорним управлінням показує поточний час, а також дозволяє використовувати таймер.

УВАГА!
таймер не перериває приготування їжі, духову шафу продовжує роботу у встановленому режимі.

ІНДИКАТОР ЖИВЛЕННЯ

Цей індикатор світиться червоним, і якщо він горить, це вказує на те, що духову шафу справна і увімкнена.

ПЕРЕМИКАЧ РЕЖИМІВ

Дозволяє активувати підсвічування духової шафи і вибрати необхідну програму приготування. Рекомендації з вибору програми приготування Ви можете знайти в розділі «ПРОГРАМИ ПРИГОТУВАННЯ».





Ця духову шафу обладнана електричним грилем. Для отримання детальної інформації про використання гриля зверніться до розділу «ВИКОРИСТАННЯ ГРИЛЯ».

ВИКОРИСТАННЯ ЕЛЕКТРОННОГО ДИСПЛЕЯ ІЗ СЕНСОРНИМ УПРАВЛІННЯМ

Ця духову шафу обладнана електронним дисплеєм із сенсорним управлінням. Необхідні функції активуються за допомогою дотику до зображення потрібної функції.

НАЛАШТУВАННЯ ЧАСУ

Відразу при підключенні духової шафи до електромережі й у разі перебою в поданні електроенергії зображення на дисплеї починає блимати.

Натисніть кнопку , після чого встановіть поточний час, використовуючи кнопки  і . Режим налаштування залишається активним протягом 7 секунд після натискання будь-якої з кнопок  або , після чого налаштування будуть збережені.

ПАНЕЛЬ УПРАВЛІННЯ ДУХОВИХ ШАФ СЕРІЇ OMNE66

Для зміни поточного часу натисніть і потримайте натиснутою протягом 4 секунд кнопку , поки символи на дисплеї не почнуть блимати.

Установіть потрібний час (години) за допомогою кнопок  і .

Натисніть іще раз кнопку  та за допомогою кнопок  і  встановіть хвилини.

ТАЙМЕР



Використовуйте електронний таймер для подання попереджувального сигналу на завершення встановленого періоду в процесі приготування.



УВАГА!

Таймер не перериває приготування їжі, духови шафа продовжує роботу в установленому режимі.

• УСТАНОВКА ТАЙМЕРА

Для активації таймера одноразово натисніть кнопку . Для збільшення значення таймера використовуйте цю само кнопку. Для швидкої зміни значень натисніть і утримуйте кнопку .

Таймер має пріоритет відображення, тому, коли він увімкнений, замість поточного часу показується час, що залишився до кінця зворотного відліку. Для того щоб побачити на дисплеї поточний час, натисніть кнопку . Поточний час буде відобразитися на дисплеї протягом 6 секунд, після чого на дисплеї знову відобразатиметься час, що залишився до кінця роботи таймера.

Максимальний час встановлення таймера – 10 годин.

Після того як в процесі налаштування час таймера перевищить 99 хвилин, час таймера відобразатиметься у форматі 1 ч. і 40 хв.

Символ дзвіночка показує, що таймер активований.

• СКИДАННЯ ТАЙМЕРА

Для того щоб вимкнути таймер і скинути його налаштування, натисніть і утримуйте кнопку .



УВАГА!

Скидання таймера не зупиняє роботу духової шафи.

• ЗВУКОВИЙ СИГНАЛ

Після закінчення встановленого часу таймер видає сигнал, який звучатиме протягом 7 хвилин. Для зупинки звукового сигналу натисніть будь-яку з трьох кнопок.

За допомогою кнопки  можна вибрати один з трьох рівнів гучності звукового сигналу.

ПРОГРАМИ ПРИГОТУВАННЯ



ОСВІТЛЕННЯ ДУХОВОЇ ШАФИ

Освітлення можна вмикати в будь-який час незалежно від обраного режиму роботи.



РОЖЕН

На рожні можна приготувати м'ясо або птицю. Можна використовувати з грилем. Докладна інформація по використанню рожня наведена в розділі «ВИКОРИСТАННЯ РОЖНА»



ВЕНТИЛЯТОР ДУХОВОЇ ШАФИ (ПРИМУСОВА КОНВЕКЦІЯ)

Вентилятор може використовуватись без включення будь-якого нагрівального елемента. Цей режим бездоганно підходить для розморожування або сушіння продуктів шляхом руху повітря, циркулюючого при температурі навколишнього середовища.

Вентилятор також можна використовувати одночасно з основним газовим пальником. Активація даного режиму дозволяє досягти більш рівномірного пропікання страв, виключити підгоряння а також готувати одночасно декілька страв на різних рівнях без змішування запахів.



УВАГА!

Вентилятор духової шафи не працює при ввімкненому газовому грилі.



ЕЛЕКТРИЧНИЙ ГРИЛЬ



Якщо вибрано функцію гриля, включається тільки електричний нагрівальний елемент у верхній частині духової шафи (одночасне використання з газовим пальником неможливе, захисний пристрій запобігає її функціонуванню). Гриль інтенсивно випромінює тепло, що дозволяє використовувати духову шафу як гриль або для смаження. Для цього типу приготування дверцята мають бути відчинені. У моделях, де є цей режим, можна використовувати рожен. Зверніться до пункту «ВИКОРИСТАННЯ ГРИЛЯ».



ВЕНТИЛЬОВАНИЙ ЕЛЕКТРИЧНИЙ ГРИЛЬ

Цей режим дозволяє готувати страви на грилі м'якшим чином завдяки використанню примусової конвекції. Примусове обертання повітря в духовій шафі збільшує проникнення тепла в їжу і запобігає підгорянню страви на поверхні. Для цього типу готування дверцята духової шафи мають лишатися відчиненими.



УВАГА!

Наявність зазначених програм приготування залежить від моделі духової шафи.

ВИКОРИСТАННЯ РОЖНА

Рожен обладнаний електричним приводом і кріпиться до задньої стінки духової шафи по центру.

Для приготування на рожні розташуйте продукт на рожні.

Зафіксуйте продукт вилочними гачками рознімної штанги.

Підвісьте рознімний тримач (R) до бічних напрямних або вставте його у відповідні роз'єми (залежно від моделі).

Встановіть рожен у паз на задній стінці і помістіть передній кінець на тримач.

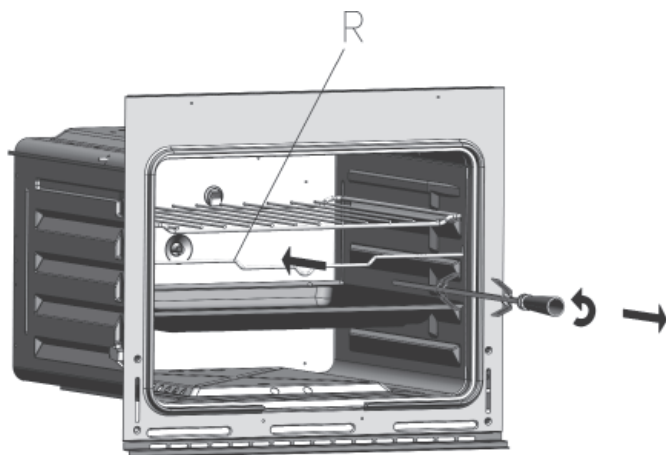

 **Порада.**
Закладати продукти в духову шафу рекомендується після її попереднього прогріву.

 **Порада.**
Використовуйте спеціальну знімну рукоятку.

 **УВАГА!**
Не залишайте знімну рукоятку усередині духової шафи під час роботи.

 **УВАГА!**
Ця функція доступна не в усіх духових шафах.

РЕКОМЕНДАЦІ ПО ПРИГОТУВАННЮ ОКРЕМИХ СТРАВ

УМОВНІ ПОЗНАЧЕННЯ	СТРАВА, ЩО ГОТУЄТЬСЯ	РЕКОМЕНДОВАНА ПРОГРАМА ПРИГОТУВАННЯ	РЕКОМЕНДОВАНИЙ ТЕМПЕРАТУРНИЙ РЕЖИМ	РЕКОМЕНДОВАНИЙ РІВЕНЬ РОЗМІЩЕННЯ СТРАВИ В ДУХОВІЙ ШАФІ (ЗГОРИ)
	Каші, овочеві страви		150–200°C	1-2
	Птиця		180–200°C	1-2
	М'ясні страви		150–220°C	1-2
	Риба		150–180°C	1-2
	Хліб		150–250°C	1-2
	Торти, тістечка		150–180°C	1-2
	Стейки, страви на грилі		275°C	4–5

 Рівень приготування 3 є універсальним і може використовуватись для більшості режимів з врахуванням Вашого досвіду.

 **УВАГА!**
Наведені рекомендації є орієнтовними, умови приготування можуть змінюватись із урахуванням Вашого власного досвіду.

 **УВАГА!**
Вищенаведені рекомендації універсальні для всіх моделей. Деякі програми приготування можуть бути недоступні у Вашій моделі.

 На внутрішнє скло дверцят Вашої духової шафи нанесені ці рекомендації з урахуванням особливостей Вашої духової шафи. Вам не потрібно щоразу вдаватися до інструкції, Ви можете використовувати інформацію на духовій шафі.

ВИКОРИСТАННЯ ГРИЛЯ

Перед використанням режиму «Гриль» духову шафу необхідно прогріти протягом 10 хвилин.

Поставте страву до духової шафи на найближчому до гриля положенні залежно від страви.

! УВАГА!

Завжди використовуйте гриль тільки із відчиненими дверцятами і не більше, ніж 15 хвилин.

За допомогою гриля можна приготувати рибу, овочі, маленькі шашлички і різні види м'яса, за винятком пісного. Дрібно нарізане м'ясо і риба готуються дуже швидко, змащуйте їх жиром із олією, користуючись спеціальною щіткою. Гриль має бути розміщено якомога ближче до верхнього нагрівального елемента, пропорційно товщині страви, щоб уникнути підгоряння на поверхні та недостатнього пропікання зсередини. М'ясо слід солити після приготування, інакше воно буде не таким соковитим. Ніколи не проколюйте їжу під час приготування, навіть для того щоб її перегорнути, інакше сік буде витікати і страва вийде сухою.

Для приготування м'ясо має бути розміщене в підходящих контейнерах або приготоване безпосередньо на решітці-гриль. В останньому випадку налийте трохи води в деко, а потім вставте його в напрямні під грилем. Це дозволить запобігти загорянню жиру в піддоні та неприємному запаху.

! УВАГА!

Під час використання гриля елементи духової шафи можуть перегрітися. Тому бажано тримати дітей на безпечній відстані.

! УВАГА!

Ніколи не використовуйте духову шафу, щоб нагріти приміщення або кімнату, в котрій Ви знаходитесь.

ЕЛЕКТРИЧНИЙ ГРИЛЬ

Під час використання гриля неможливо використовувати основний газовий пальник (захисний пристрій запобігає включенню електричного живлення), якщо ручка термостата не перебуває в положенні 0

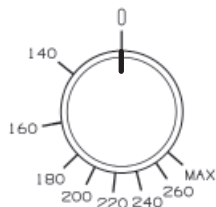

ПАЛЬНИК ГАЗОВОГО ГРИЛЯ

Повністю відчиніть дверцята духової шафи, оскільки **пристрій безпеки запобігає включенню пальників із зачиненими дверцятами**, поверніть ручку термостата **до упору за годинниковою стрілкою** (в положення **ГРИЛЬ**) і натисніть на ручку до упору для активації функції підпалу.

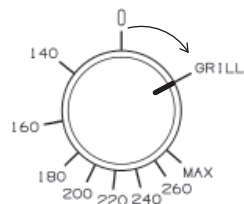

ВИКОРИСТАННЯ ГРИЛЯ

Після включення пальника гриля тримайте ручку натиснутою протягом 3–5 сек. Це дозволить нагрітися термомопарі, а запобіжний клапан – утримувати відкритим. Відпустіть ручку. Для отримання ліпших результатів ми рекомендуємо попередньо нагріти духову шафу. У цьому режимі не можна використовувати пальник.

Під час першого використання, можливо, доведеться кілька разів вмикати пальники через наявність повітря всередині газових каналів. Це нормально.



М'ясо можна помістити в підходящі ємності або готувати безпосередньо на решітці-грилі. В останньому разі завжди наливайте трохи води на деко, потім вставляйте його в напрямні під решіткою-грилем. Таким чином вдається уникнути протікання жиру на деко і появи неприємних запахів через його підгоряння.



Порада.

Для отримання найліпших результатів ми рекомендуємо попередньо прогріти духову шафу.



УВАГА!

Під час використання гриля доступні частини можуть перегріватися. Тому доцільно не підпускати до виробу дітей.

ПАЛЬНИК ДУХОВОЇ ШАФИ

★ Завдяки наявності запобіжного вимикача ввімкнення пальника відбувається тільки з повністю відкритими дверцятами.

ПІДПАЛЮВАННЯ ПАЛЬНИКА

Повністю відкрийте дверцята духовки, злегка натисніть на ручку термостата і поверніть її проти годинникової стрілки в положення 260°C. Натисніть ручку до упору, щоб включити автоматичний підпал пальника. Переконайтеся, що на пальниках є полум'я і воно виходить із отвору **F**. Під час першого використання, можливо, буде потрібно кілька разів вмикати пальники через наявність повітря всередині газових каналів. Це нормально.

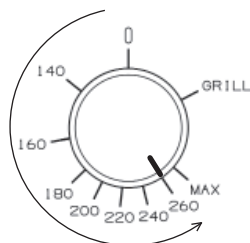
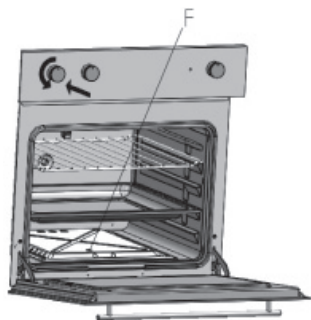

Після ввімкнення пальника гриля тримайте ручку натиснутою протягом 3–5 сек.; це дозволить термопарі нагрітися і тому утримувати запобіжний клапан відчиненим. Таким чином пальник ввімкнеться. Встановіть ручку термостата на потрібну температуру.

Для спрощення визначення положення мінімуму в термостата є фіксатор в цьому положенні.

Для вимкнення пальника з положення мінімуму просто натисніть ручку і поверніть її в положення **0**.

Під час використання пальника духової шафи пальник гриля не включається.

Пальник обладнаний запобіжним клапаном, що блокує подання газу в разі, якщо полум'я випадково згасне.

У разі тривалого й інтенсивного використання виробу може знадобитися додаткова вентиляція, що її можна забезпечити за допомогою відкриття вікна або використання примусової вентиляції (електричного вентилятора).

УВАГА!
Духову шафу не слід використовувати для опалення будинку або приміщення, в яких вона встановлена.

ТАНГЕНЦІАЛЬНИЙ ВЕНТИЛЯТОР

У всіх моделях встановлений тангенціальний вентилятор, що використовується для охолодження панелі управління і ручки дверцят. Цей вентилятор починає працювати за кілька хвилин після початку приготування, коли в духовій шафі досягнуто певної температури (час залежить від моделі) та запобігає перегріванню корпусу шафи. Гаряче повітря, що виходить з-під панелі управління, буде продовжувати виходити також після відключення духової шафи, доки температура не знизиться.

ОБСЛУГОВУВАННЯ Й ОЧИСТКА

ЗАГАЛЬНІ РЕКОМЕНДАЦІЇ



УВАГА!

Від'єднайте роз'єм живлення перед виконанням обслуговування будь-якого типу.

Не очищайте пристрій паровими очищувачами.

Не використовуйте грубі, абразивні або гострі металічні скребки для очистки дверцят духової шафи, бо вони можуть подряпати чи пошкодити поверхню або скло.

Не використовуйте продукти з кислотами (наприклад, засоби від накипу), бо вони можуть пошкодити емальовані деталі.

Вимкніть нагрівальні елементи, дочекайтесь охолодження внутрішніх частин духової шафи перед тим, як доторкатись до них, або перед їхнім очищенням.

Будьте уважні щодо нагрівальних елементів гриля, вони можуть бути дуже гарячими.

Очищайте духову шафу обережно, щоб уникнути опіків від пари при протиранні гарячих елементів вологою ганчіркою або губкою.

Крім того, деякі мийні засоби виділяють шкідливу пару в разі контакту із гарячими поверхнями.

ПЕРІОДИЧНЕ ТЕХНІЧНЕ ОБСЛУГОВУВАННЯ

Регулярно перевіряйте стан гумового ущільнювача, розташованого по периметру дверцят духової шафи. Він забезпечує правильне функціонування духової шафи. Якщо помічено пошкодження прокладки, зв'яжіться з відділом технічного обслуговування.

Газовий термостат вимагає періодичної заміни мастила. Цю процедуру має виконувати тільки кваліфікований персонал.

ОЧИСТКА ПОВЕРХНІ

Частини з емальованої або нержавіючої сталі треба обробляти з обережністю. Для очистки використовуйте воду або спеціальні засоби, видаляючи зайву вологу за допомогою м'якої тканини.

Не використовуйте абразивні засоби.

Для обробки складних відкладень на емальованих деталях використовуйте пластикову губку або аналогічні предмети, змочені в гарячій воді й оцті.

Якщо залишки їжі, олії, цукру, плями жиру тощо не видалено відразу після відключення духової шафи, вони можуть важче виводитись. Рекомендовано чистити внутрішні частини духової шафи, коли вона ще тепла, це полегшує очистку.

Через збільшення кількості нових продуктів на ринку неможливо встановити перелік корисних засобів для очистки виробу. Ретельно ознайомтеся з інструкціями виробника, щоб перевірити можливість використання мийного засобу.

ПОРУШЕННЯ ФУНКЦІОНУВАННЯ



УВАГА!

У разі неполадок у роботі духової шафи негайно зверніться до оператора інформаційної лінії.

Наявність будь-яких ознак із наведених нижче розглядається як аномалії функціонування, а отже, вимагає втручання фахівця:

- Полум'я має жовту верхівку.
 - Є труднощі під час вмикання пальника.
 - Пальники не вмикаються.
 - Пальники вмикаються безпричинно.
- Є труднощі у повороті крана-термостата.



Порада.

Регулярно перевіряйте правильність функціонування кранів-термостатів і перемикачів.

ЗНЯТТЯ Й УСТАНОВКА ДВЕРЦЯТ ДУХОВОЇ ШАФИ

! УВАГА!

Установку дверцят необхідно виконувати правильно і максимально обережно. В іншому випадку неправильна робота дверцят може призвести до їх від'єднання від духової шафи і падінню на підлогу.

ЗНЯТТЯ ДВЕРЦЯТ

Для зняття дверцят Вам знадобляться спеціальні штифти (не входять в комплект поставки, можуть бути використані аналогічні).

Для зняття дверцят виконайте наступні дії:

- 1) Трошки опустіть дверцята вниз і встановіть в обидві петлі фіксуючі штифти (не входять в комплект поставки, можуть бути використані аналогічні).
- 2) Візьміть дверцята обома руками справа і зліва і обережно зніміть дверцята.

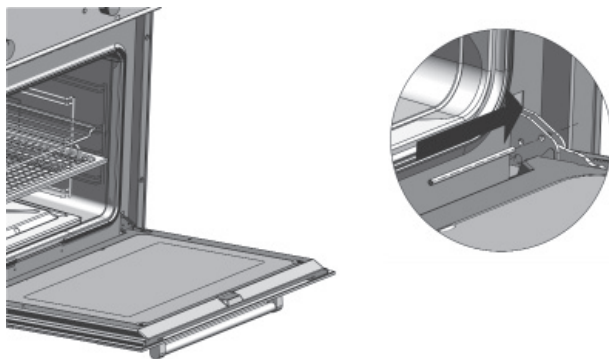

! УВАГА!

Дверцята духової шафи обладнані петлями, заблокованими в положенні «відчинено» за допомогою вставлених в них штифтів. Ні в якому разі не виймайте ці штифти, якщо дверцята зняті з духової шафи.

! УВАГА!

При відсутності дверцят виймання штифтів приведе до негайного спрацьовування пружин і різкому закриванню петлі. При цьому деталі петлі можуть нанести Вам пошкодження. Надягайте захисні рукавиці і тримайте руки подалі від зони петель дверцят.

УСТАНОВКА ДВЕРЦЯТ

Для установки дверцят виконайте наступні дії:

- 1) Визначте місцезнаходження двох трикутних отворів в передній нижній частині духової шафи;
- 2) Візьміть дверцята обома руками справа і зліва, щоб зовнішня сторона дверцят (з ручкою) була повернута до підлоги;
- 3) Вставте петлі в трикутні отвори;
- 4) Перед тим, як відпустити дверцята, переконайтеся в тому, що вони надійно зафіксовані, щоб запобігти їх падінню!
- 5) Для зручності витягання штифтів трошки опустіть дверцята вниз, притримуйте їх однією рукою за ручку, а іншою витягніть обидва штифти з петель. Використовуйте при цьому плоскогубці (в комплект поставки не входять).

ЗНЯТТЯ Й УСТАНОВКА ДВЕРЦЯТ ДУХОВОЇ ШАФИ

! **УВАГА!**
Штифти витягайте лише в тому випадку, якщо петлі надійно встановлені в обидва отвори духової шафи.

6) Повільно закрийте дверцята і переконайтеся в тому, що вони залишаються в правильному закритому положенні в заглибленні між боковими кромками;

7) при транспортуванні зібраної духової шафи використовуйте пінопластову вставку, яка встановлюється між дверцятами і піддоном або решіткою.

! **УВАГА!**
Не користуйтеся духовою шафою, якщо дверцята встановлені неправильно, тобто якщо вони не повністю закриваються або встановлені нерівно по відношенню до бокових кромок. При необхідності зверніться на інформаційну лінію компанії.

! **УВАГА!**
Якщо духовна шафа не встановлена, вона може впасти під вагою відкритих дверцят. Прийміть необхідних засобів для попередження його падіння.

ЗНЯТТЯ И УСТАНОВКА ВНУТРІШНЬОГО СКЛА ДВЕРЦЯТ

ДЛЯ МОДЕЛЕЙ OMVB63, OGVB65, OMMB66, OGMB65, OMRB66, OGRB65

Щоб зняти внутрішнє скло, вставте дві монети діаметром приблизно 25 мм і товщиною 2 мм між дверцятами духової шафи і склом, тисніть на них по напрямленню до зовнішнього краю духової шафи до тих пір, доки затискачі не відщепнуться від дверцят.

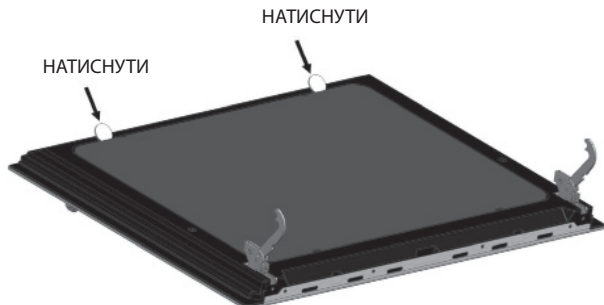

Для встановлення скла на місце розташуйте затискачі у відповідних трафаретних виїмках скла, вставте його у внутрішню частину дверцят і тисніть на кожен затискач до тих пір, доки скло не буде зафіксоване в дверцятах знову.

★ Для зняття внутрішнього скла немає необхідності знімати дверцята з петель.

ДЛЯ МОДЕЛЕЙ OMNE66

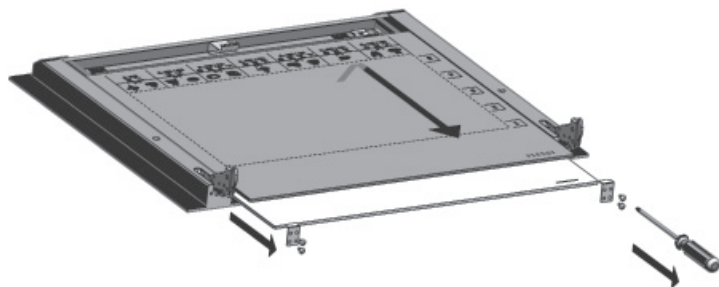

! **УВАГА!**
Для того щоб зняти внутрішнє скло в духових шафах даного типу, необхідно спочатку зняти дверцята духової шафи (див. розділ «ЗНЯТТЯ Й УСТАНОВКА ДВЕРЦЯТ ДУХОВОЇ ШАФИ»).

Щоб зняти внутрішнє скло, зніміть дверцята (див. розділ «ЗНЯТТЯ Й УСТАНОВКА ДВЕРЦЯТ ДУХОВОЇ ШАФИ»). З допомогою викрутки відкрутіть тримачі скла в нижній частині дверцят. Висуньте скло до повного витягання.

Для установки скла на місце виконайте описані дії в зворотному порядку.

➔ **Порада.**
Оскільки процедура зняття й установки скла потребує певних навичок, виконуйте її тільки у випадку крайньої необхідності. Радимо Вам звернутись до спеціалістів.

СИСТЕМА КАТАЛІТИЧНОГО САМООЧИЩЕННЯ ДУХОВИХ ШАФ

Усі духові шафи Freggia обладнані системою каталітичного самоочищення, проте її конструкція може відрізнятися для різних моделей.

Каталітичне очищення - сучасна високоефективна технологія, яка допоможе утримувати Вашу духову шафу в чистоті. Забруднення, що потрапили на каталітичні панелі, під дією високої температури (200°C і вище) розкладаються і можуть бути легко видалені з охололої поверхні.

Каталітичні панелі не вимагають додаткового догляду протягом усього терміну служби виробу.

Усі духові шафи Freggia оснащені каталітичною системою самоочищення задньої панелі, що полегшує догляд за духовою шафою у найбільш важкодоступних місцях. Деякі моделі додатково мають бічну систему каталітичного самоочищення.

★ Компанія Freggia надає довічну гарантію на каталітичну систему самоочищення духових шаф*.

★ Деякі духові шафи допускають можливість подальшого дообладнання духової шафи бічними каталітичними панелями.

Для зняття бічних панелей самоочищення духової шафи зніміть спочатку бічні решітки. Після цього зніміть бічну каталітичну панель, як показано на малюнку.

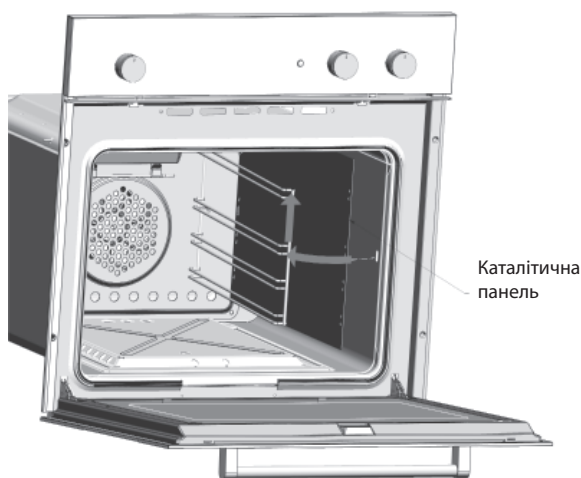

➔ **Порада.**
Із питань замовлення каталітичних панелей звертайтеся на сайт компанії www.freggia.com або на інформаційну лінію **0-800-500-514**.

* Під довічною гарантією мається на увазі гарантія протягом усього терміну служби виробу, встановлюваного виробником.

ЗНЯТТЯ БІЧНИХ РЕШІТОК

★ Корисна інформація.
Ця опція доступна лише для деяких моделей.

★ Всі операції з бічними решітками можна здійснювати тільки після повного охолодження духової шафи.

Бічні решітки фіксуються в корпусі духової шафи за допомогою спеціальних гаків-тримачів. Для того щоб зняти бічну решітку, трохи підніміть її вгору і відведіть передній край решітки від стінки духової шафи, щоб вийняти гак з отвору.



Після цього вийміть заднє кріплення бічної решітки з отвору в стінці духової шафи та витягніть решітку.

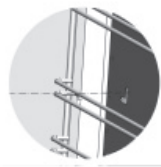

Аналогічним чином зніміть другу решітку.

Для установки бічних решіток на місце спочатку встановіть задні тримачі решітки в дальні отвори на стінці духової шафи, а потім вирівняйте передні гаки-тримачі з передніми отворами і опустіть решітку трохи вниз.

➡ Порада.
Бічні решітки духової шафи можна мити в посудомийній машині.

УСТАНОВКА ТЕЛЕСКОПІЧНИХ НАПРЯМНИХ

! УВАГА!

Перед установкою телескопічних напрямних зніміть із них захисну плівку.



Корисна інформація.

Ця опція доступна лише для деяких моделей.

Обидві бічні напрямні слід зафіксувати усередині духової шафи за допомогою гаків-тримачів, що встановлюються у відповідні отвори.

Комплект телескопічних напрямних складається з однієї лівої і однієї правої напрямних (кожна з яких встановлюється на відповідний бік духової шафи). Щоб визначити, яка з напрямних ліва, а яка права, розташуйте їх таким чином, щоб гаки були опущені вниз, а висувні напрямні висувалися з духової шафи у напрямку до дверцят.



Виконайте такі дії:

- 1) визначте місце розташування двох профільних отворів на внутрішній поверхні правої стінки духової шафи;
- 2) установіть задні тримачі правої напрямної в дальні отвори на стінці духової шафи, а потім сполучіть передні гаки-тримачі з передніми отворами й опустіть напрямну трохи вниз.
- 3) виконайте всі дії, описані в пункті 2, для лівої напрямної.

ВСТАНОВЛЕННЯ ВНУТРІШНЬОЇ РЕШІТКИ НА ТЕЛЕСКОПІЧНІ НАПРЯМНІ

Висуньте з духової шафи дві висувні напрямні. Розмістіть на них горизонтально решітку і простежте, щоб вона була зафіксована між двома ковзними штифтами. Засуньте решітку в духову шафу, щоб перевірити, чи все правильно працює.

ВСТАНОВЛЕННЯ ПІДДОНІВ НА ТЕЛЕСКОПІЧНІ НАПРЯМНІ

Висуньте дві паралельні напрямні з духової шафи у напрямку до себе практично на всю довжину. Зафіксуйте задню частину піддону за допомогою двох задніх стопорних штифтів бічних напрямних. Обережно засуньте піддон в духову шафу на всю довжину напрямних, дещо підіймаючи його та підтримуючи його передню частину. Переконайтеся в тому, що обидва передніх штиря напрямних просунуті у відповідні отвори піддону.

ЗАМІНА ЛАМПИ ОСВІТЛЕННЯ

Щоб запобігти враженню електричним струмом і/або спричинення шкоди людям, прочитайте і виконуйте процедуру, описану нижче:

Перед заміною лампи освітлення переконайтесь у тому, що духова шафа відключена від електромережі. Переконайтесь у тому, що духова шафа і лампа охололи, потім зніміть кришку А.

Не торкайтесь гарячої лампи вологою тканиною, оскільки лампа може тріснути. Замініть лампу іншою підходящою лампою на 25 Вт напругою 220–230 В типу E14, яку можливо використовувати за умови високих температур.

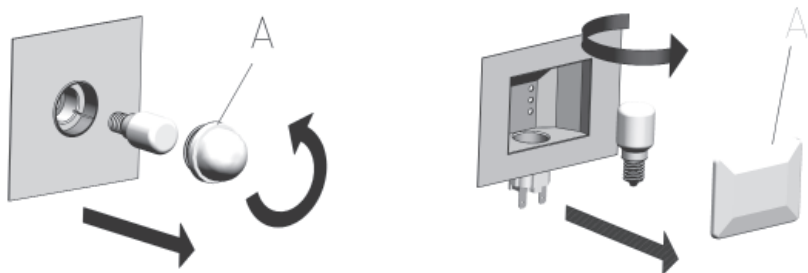

Якщо захисна кришка пошкоджена або зламана, до її заміни не використовуйте духову шафу.

! **УВАГА!**
Для правильного встановлення та використання цього пристрою ознайомтесь із технічними даними на етикетці продукту.

★ Етикетка пристрою розташована скраю у внутрішній частині духової шафи. Друга етикетка знаходиться на обкладинці інструкції.

ІНСТРУКЦІЇ ЗІ ВСТАНОВЛЕННЯ ДУХОВОЇ ШАФИ В КУХОННІ МЕБЛІ

ЗАГАЛЬНІ РЕКОМЕНДАЦІЇ

Встановлення і технічне обслуговування має виконувати тільки кваліфікований персонал. Перед використанням духової шафи ретельно прочитайте інструкцію з техніки безпеки в керівництві з експлуатації. Неправильне встановлення, налаштування, калібрування, технічне обслуговування, супровід і використання можуть призвести до суттєвих пошкоджень предметів або травмування людей.

Цей виріб повинен встановлюватись згідно з цим керівництвом відповідно до чинних державних стандартів і національних нормативних актів.

Не підіймайте і не тягніть духову шафу за ручку дверцят і не ставте на відчинені дверцята жодних предметів.

Покупець несе відповідальність за правильне встановлення виробу. У разі недотримання правил встановлення і експлуатації виробу гарантія виробника анулюється.

ВЕНТИЛЯЦІЯ ПРИМІЩЕНЬ

Цей побутовий виріб повинен встановлюватися і працювати тільки в постійно і добре провітрюваних приміщеннях і мати потужнішу вентиляцію, ніж вимагається чинними державними стандартами. Така вентиляція має гарантувати правильне виведення продуктів згоряння, циркуляцію повітря і підтримувати робочу температуру в безпечних межах.

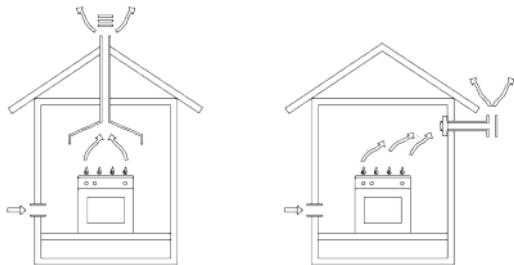

Потік повітря в кімнаті має проходити безпосередньо через отвори в зовнішніх стінах. Ці отвори повинні мати площу перерізу каналу принаймні 100 см², щоб вони не могли бути випадково засмічені.

Вихід продуктів згоряння має відбуватися через кухонну витяжку, підключені до димоходів, або безпосередньо назовні.

У разі якщо неможливо встановити кухонну витяжку, до зовнішньої стіни або у вікно кімнати встановлюється електричний вентилятор, якщо вентиляційні отвори в кімнаті передбачені чинними стандартами та їхні параметри відповідають продуктивності електричного вентилятора. **Під час використання виробу має функціонувати система видалення диму.**

ВИМОГИ ДО КУХОННИХ МЕБЛІВ

Кухонні меблі, в які буде встановлено духову шафу, мають відповідати таким вимогам:

- кухонні меблі мають витримувати температуру 120°C без деформації та/або появи дефектів на поверхні;
- ніша для встановлення духової шафи має забезпечувати вільне підведення з'єднань духової шафи;
- матеріали, використані для виготовлення кухонних меблів, повинні відповідати національним стандартам безпеки і мати захист від загоряння.

ІНСТРУКЦІЇ ЗІ ВСТАНОВЛЕННЯ ДУХОВОЇ ШАФИ В КУХОННІ МЕБЛІ

ВСТАНОВЛЕННЯ ДУХОВОЇ ШАФИ В КУХОННІ МЕБЛІ

Важливо, щоб усі операції, пов'язані із встановленням виробу, здійснювалися кваліфікованим персоналом. Духова шафа може бути встановлена як у стійку, так і під робочу поверхню кухонних меблів.

Розміри отворів для встановлення духової зазначені на малюнках. Переконайтеся, що кухонні меблі, в які треба встановити духову шафу, можуть витримати вагу мінімум 30 кг.

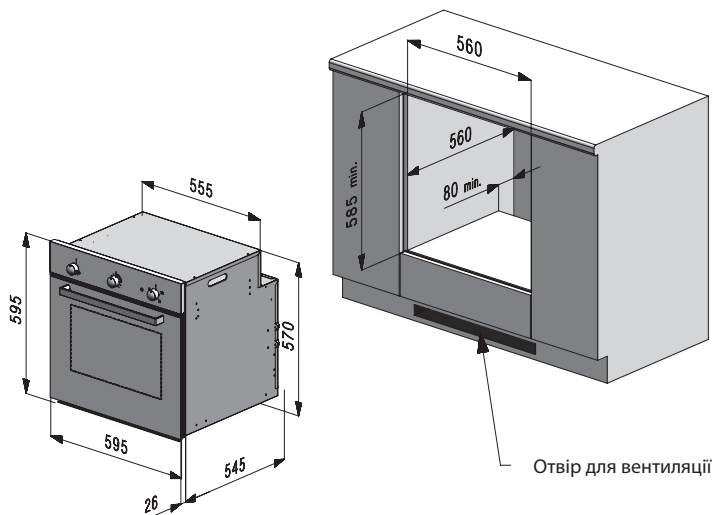

УВАГА!

Для правильного охолодження та вентиляції газової духової шафи необхідно вирізати отвір в задній частині секції кухонних меблів, до якої буде встановлено духову шафу, а також отвір в нижній частині тумби, як вказано на малюнку.

Переконайтеся, що духову шафу надійно встановлено всередині кухонних меблів. Для кріплення духової шафи використовуйте гвинти А.

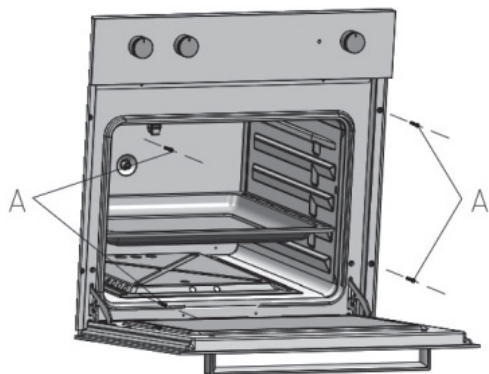

ПІДКЛЮЧЕННЯ ДУХОВОЇ ШАФИ ДО ЕЛЕКТРИЧНОЇ МЕРЕЖІ

ЗАГАЛЬНІ РЕКОМЕНДАЦІЇ

УВАГА! Переконайтеся в тому, що електричний струм відключений, до підключення духової шафи до електричної мережі.

Духова шафа працює від мережі однофазного струму 220–230–240 В з частотою 50–60 Гц за допомогою гнучкого кабелю. Переконайтеся в тому, що домашня електромережа підтримує електричні параметри виробу (див. таблицю на виробі або таблицю технічних характеристик).

Цей виріб вважається електрично безпечним, тільки якщо він правильно підключений до електромережі з надійним заземленням відповідно до чинних стандартів.

Для постійного підключення до електричної мережі використовуйте біполярний перемикач, що відповідає навантаженню, з отворами діаметром мінімум 3 мм для кожного контакту.

У моделях, де передбачений гнучкий кабель, він поставляється без штепсельної вилки. Штепсельна вилка має відповідати навантаженню виробу і чинним стандартам.

Під час встановлення треба переконатися в тому, що перетин кабелів гнізд відповідає потужності духової шафи, вказаній у технічних характеристиках.

Необхідно забезпечити вільний доступ до місця підключення духової шафи до мережі.



Схема підключення

ПІДКЛЮЧЕННЯ/ЗАМІНА КАБЕЛЮ ЕЛЕКТРОЖИВЛЕННЯ

Підключіть провід з фазою до клемми L, провід з нульовою фазою – до клемми N, жовтий/зелений провід – до заземлення. Жовтий/зелений кабель має бути довшим від решти принаймні на 20 мм.

Прослідкуйте, щоб електричний кабель не проходив поруч із поверхнею при її температурі понад 75°C.

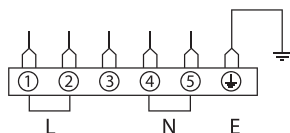
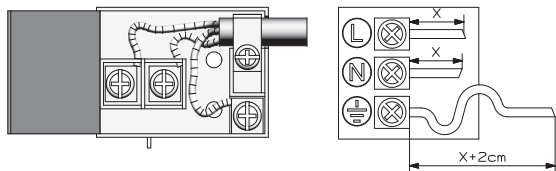

Електричний кабель треба зафіксувати в клемній коробці кабельним затиском, інакше він може вислизнути.

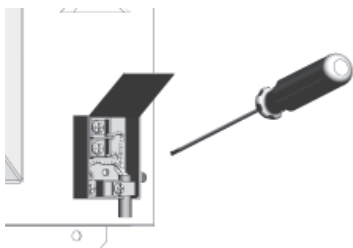

ПІДКЛЮЧЕННЯ ДУХОВОЇ ШАФИ ДО ЕЛЕКТРИЧНОЇ МЕРЕЖІ

ЗАЗЕМЛЕННЯ

Установлення, підключення і заземлення електричної системи мають відповідати вимогам Європейського стандарту і чинним державним стандартам.

Цей побутовий пристрій потребує підключення заземлення для захисту від короткого замикання або електричного розсіювання. Тому заземлення має підключатися до відповідного електричного роз'єму. На кабелі заземлення не повинен стояти перемикач.



УВАГА!

Від'єднайте роз'єм живлення перед виконанням технічного обслуговування виробу.

У разі заміни електричного кабелю замініть його на кабель, сертифікований відповідно до чинних стандартів, котрий підходить за технічними характеристиками до виробу.



Використовуйте тільки гнучкий кабель:

Для моделей без електричного грилю - кабель типу H05RR-FH 3 x 0.75

Для моделей з електричним грилем - кабель типу H05RR-FH 3 x 1.5

ПІДКЛЮЧЕННЯ ДО ГАЗОПРОВОДУ

СУМІСНІСТЬ ЗА ГАЗОМ

Перед установленням переконайтеся, що місцеві стандарти підключення (тип газу і тиск) і технічні вимоги виробу сумісні (див. таблицю з технічними даними виробу). Якщо такої відповідності немає, перед тим як продовжити, прочитайте пункт «Адаптація до різних типів газу».

ПІДКЛЮЧЕННЯ ДО ГАЗОПРОВОДУ

УВАГА! Підключення до газової мережі має здійснюватися відповідно до чинних державних стандартів і тільки сертифікованим технічним спеціалістом. Фахівець також повинен виконати перевірку герметичності, ретельно дотримуючись процедури, описаної нижче.

Для підключення духової шафи виконайте такі дії:

- 1) вимкніть усі контрольні пальники і закрийте відповідні клапани інших наявних газових приладів;
- 2) закрийте головний клапан домашньої газової мережі;
- 3) встановіть в легкодоступному місці кульовий клапан між газопроводом і плитою;
- 4) підключіть прилад до газопроводу за допомогою гнучкої трубки з нержавіючої сталі довжиною не більше 2 м або жорсткою мідною трубкою відповідного розміру, при цьому потрібно стежити, щоб гнучкі металеві трубки не контактували з рухомими частинами та не розривалися. Переконайтеся в тому, що з'єднувальний трубопровід духової шафи та інші фітинги не забиті брудом, сторонніми предметами тощо. Якщо сторонні предмети вийдуть з трубопроводу, вони можуть пошкодити вентилі духової шафи;

УВАГА! Використання гумового шланга заборонене, оскільки такий не можна перевірити.

- 5) підключіть духову шафу до газопроводу, приділяючи особливу увагу якості з'єднання вузлів з фітингов і ущільнювачів **G**;
- 6) відкрийте головний клапан газопроводу. Нанесіть мильну воду на стики газових з'єднань для перевірки на герметичність;
- 7) відкрийте кульовий клапан на вході в газовий прилад. У разі появи бульбашок повітря злегка затягніть з'єднання до припинення витoku або перевірте, чи правильно вони затягнуті. Повторіть перевірку герметичності.

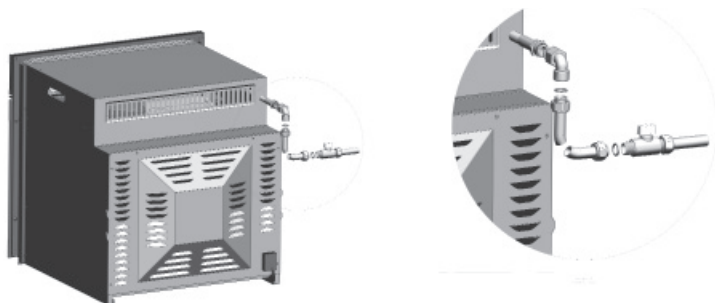

Тепер можна ввімкнути контрольні пальники інших газових приладів.

УВАГА! Ніколи не використовуйте відкрите полум'я для перевірки витoku газу.

ПІДКЛЮЧЕННЯ ДО ГАЗОПРОВОДУ

! **УВАГА!**
Якщо робоча поверхня встановлюється у поєднанні з газовою поверхнею, підключення до газопроводу не має відбуватися тільки через один запірний кульовий клапан. Ці прилади повинні бути підключені окремо за допомогою двох незалежних кульових клапанів.

АДАПТАЦІЯ ДО РІЗНИХ ТИПІВ ГАЗУ

Усі моделі духових шаф обладнані змінним набором форсунок для зрідженого нафтового газу та / або природного газу. Подивіться етикетку виробу для звірки типу використовуваного газу. Для заміни форсунок і регулювання їхньої мінімальної продуктивності прочитайте пункт «Заміна форсунок».

→ **Порада.**
Пальник духової шафи не вимагає регулювання первинного повітря.

ЗАМІНА ФОРСУНОК

Спочатку від'єднайте електричне підключення духової шафи та закрийте кульовий клапан подачі газу. Для заміни форсунок зніміть гвинт кріплення пальника до фронтальної частини (для пальника духової шафи необхідно витягти знімну верхню частину **P**). Повільно і обережно витягніть пальник **B** з гнізда. Будьте обережні, щоб не пошкодити термопару та кабель запальної свічки.

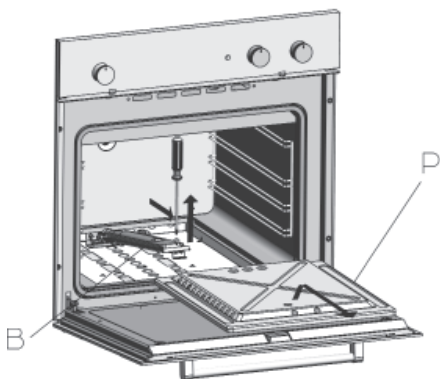

Потім за допомогою шестигранного ключа на 7 мм звільніть затяжку форсунки **I** і замініть її, дотримуючись вказівок у таблиці «Технічні дані газових пальників». Повторно встановіть пальник, виконуючи описані вище операції у зворотному порядку. Тепер дотримуйтесь вказівок пункту «Регулювання мінімуму термостата».

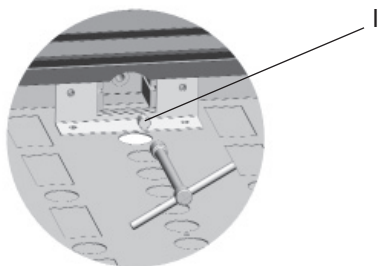
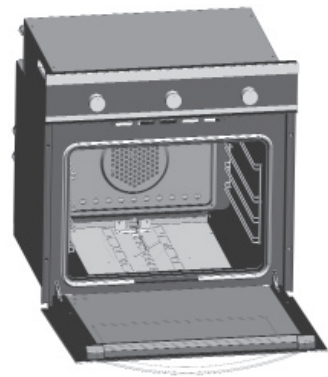

РЕГУЛЮВАННЯ МІНІМУМУ ТЕРМОСТАТА

Виконуйте цю операцію з духовою шафою, вже установленою в кухонні меблі, а також підключеною до електрики та газу відповідно до попередньої інструкції. Регулювання мінімуму термостата необхідно виконувати щоразу під час зміни типу газу, щоб гарантувати належне функціонування пальників.

У положенні мінімуму полум'я має бути стабільним і не вимикатися у разі зміни від максимуму до мінімуму та навпаки. Висота полум'я в положенні мінімуму має становити близько 5 мм.

Для налаштування мінімуму термостата виконайте такі дії:

1. Підпаліть пальник та залиште його попрацювати кілька хвилин.
2. Переведіть покажчик рукоятки в положення мінімуму, зніміть рукоятку.
3. Вставте невелику викрутку в отвір на лівому боці вала термостата, встановіть оптимальну висоту полум'я, закрийте або відкрийте регулювальний гвинт V, заблокувавши вал.
4. Виконайте кілька звичайних рухів на відчинення та зачинення дверцят і в разі згасання полум'я дещо підв'яньте мінімум.

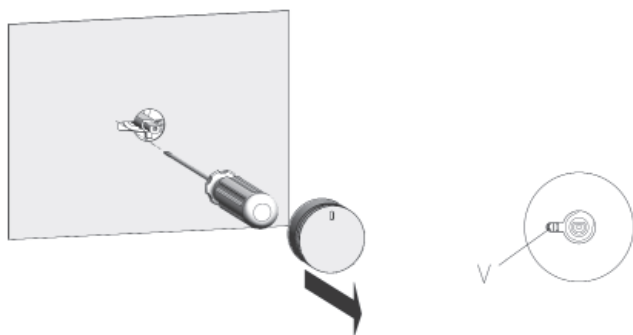

УВАГА!
Всі налаштування повинен виконувати тільки кваліфікований і уповноважений персонал. Щоб гарантувати правильну і безпечну роботу, духові шафи мають бути належним чином встановлені та підключені до контуру заземлення кваліфікованим і уповноваженим персоналом.

УВАГА!
Від'єднайте виріб від електричної мережі перед проведенням робіт.

Порада.
Попросіть фахівця, який виконує монтаж, показати Вам місце з'єднання кульового клапана з газопроводом і спосіб його перекриття в разі потреби.

ЗАПАСНІ ЧАСТИНИ ТА ТЕХНІЧНЕ ОБСЛУГОВУВАННЯ

Вся наша продукція, перед тим, як залишити фабрику, була налаштована і випробувана кваліфікованим персоналом з метою забезпечення її найліпших робочих параметрів.

ЗАПАСНІ ЧАСТИНИ

Для технічного обслуговування дозволяється використовувати тільки оригінальні компоненти. Не ремонтуйте або не замінійте будь-які деталі, не вказані в цьому керівництві.

Оригінальні запчастини та аксесуари можна замовити та придбати через торгівельну мережу або в авторизованих сервісних центрах.

Порада: замовити запасні частини та аксесуари можна звернувшись на інформаційну лінію компанії **0-800-500-514** (Україна) або за допомогою відповідного розділу сайту **www.freggia.com**

ТЕХНІЧНЕ ОБСЛУГОВУВАННЯ

Всі дії по обслуговуванню та ремонтні роботи повинні виконуватись тільки кваліфікованим технічним персоналом.

У випадку якщо духова шафа потребує технічного обслуговування, зверніться на інформаційну лінію компанії **0-800-500-514** (Україна) або оформіть заявку у відповідному розділі сайту **www.freggia.com**. Вам необхідно буде надати інформацію про назву моделі та серійного номеру.



Порада.

Запишіть назву моделі та серійний номер або наклейте спеціальний стікер з цією інформацією на четверту сторінку обкладинки даної інструкції.

ДОДАТОК 1. ТЕХНІЧНІ ХАРАКТЕРИСТИКИ

Модель			OMBB63	OGBB65 / OGRB65	OMMB66 / OMHE66 / OMRB66	OGMB65
Тиск газу	Природній (G20)	мбар	20	20	20	20
	Бутан-Пропан (G30-31)	мбар	30-37	30-37	30-37	30-37
Інжектори	Природній (G20)	мм	1,1	1,1	1,1	1,1
	Бутан-Пропан (G30-31)	мм	0,7	0,7	0,7	0,7
Обвідна труба	Природній (G20)	мм	reg.	reg.	reg.	reg.
	Бутан-Пропан (G30-31)	мм	0,4	0,4	0,4	0,4
Потужність основного газового палиника		кВт	2,2	2,2	2,2	2,2
Потужність гриля		кВт	/	2,2	/	2,2
ГАБАРИТНІ РОЗМІРИ						
Ширина		см	59,5	59,5	59,5	59,5
Висота		см	59,5	59,5	59,5	59,5
Глибина		см	56	56	56	56
ВАГА						
Брутто		кг	36,2	37,2 / 40	38,2 / 40 / 40	39,2
Нетто		кг	33,5	34,5 / 37,3	35,5 / 37,3 / 37,3	36,5
ЕЛЕКТРИЧНІ ДАНІ						
Напруга: 220-230-240, Частота мережі: ~ 50/60 Hz						
Номінальний струм		А	8	0,2	8,5	0,2
Споживча потужність						
Максимальна		кВт	1,8	0,05	1,87	0,05
Електричний гриль		кВт	1,8	/	1,8	/
Освітлення		Вт	25	25	25	25
Задній вентилятор		Вт	/	/	25	25
Тангенціальний вентилятор		Вт	25	25	25	25
Двигун рожа		Вт	/	5	/	/
ВНУТРІШНІ РОЗМІРИ						
Корисний об'єм		л	58	58	58	58
Площа приготування під грилем		см ²	726	726	726	726
ПОТРЕБЛЕНИЕ ЭЛЕКТРОЭНЕРГИИ						
Природній (G20)		л/ч	210	210	210	210
Бутан-Пропан (G30-31)		г/ч	160	160	160	160

ДЛЯ НОТАТОК

НА ДОВГІ РОКИ

freggia



Інструкцію в електронному вигляді можна завантажити на сайті www.freggia.com

Місце для наклейки



059