

Хотите знать, как работает ваша плита?  
Здесь вы найдете ответ

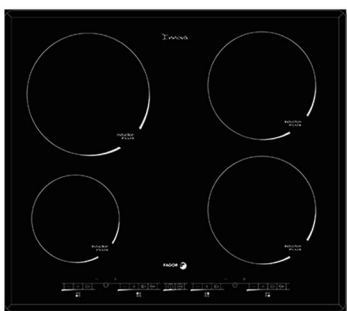

РУКОВОДСТВО ПО УСТАНОВКЕ И ИСПОЛЬЗОВАНИЮ АППАРАТА



**FAGOR** 

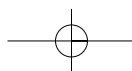
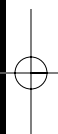
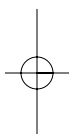

**ИЗОЛИРОВАННЫЕ ИНДУКЦИОННЫЕ ПЛИТЫ****ОГЛАВЛЕНИЕ**

УСТАНОВКА .....	6
1. ВЫРЕЗАНИЕ ОТВЕРСТИЯ В МЕБЕЛИ .....	6
2. МЕСТО УСТАНОВКИ .....	6
3. ПОДГОТОВКА ПЛИТЫ .....	7
4. ЭЛЕКТРИЧЕСКОЕ ПОДКЛЮЧЕНИЕ .....	8
5. УСТАНОВКА ПЛИТЫ .....	9
ОСОБЕННОСТИ ИНДУКЦИИ .....	10
1. МОЩНОСТЬ И ЭКОНОМИЯ .....	10
2. БЕЗОПАСНОСТЬ .....	11
3. УХОД .....	12
ОБЩЕЕ ОПИСАНИЕ .....	13
ОПИСАНИЕ ПЛИТ ТИПА А .....	14
ФУНКЦИОНИРОВАНИЕ .....	15
1. СЕНСОРНОЕ УПРАВЛЕНИЕ .....	15
2. ФУНКЦИЯ ТАЙМЕРА .....	16
3. АВТОМАТИЧЕСКОЕ ПРОГРАММИРОВАНИЕ	
БЫСТРОГО НАГРЕВА .....	17
ОПИСАНИЕ ПЛИТ ТИПА В .....	18
ФУНКЦИОНИРОВАНИЕ .....	19
1. СЕНСОРНОЕ УПРАВЛЕНИЕ .....	19
2. ФУНКЦИЯ ТАЙМЕРА .....	20
3. ФУНКЦИЯ УСИЛИТЕЛЯ .....	20
ОПИСАНИЕ ПЛИТ ТИПА С .....	22
ФУНКЦИОНИРОВАНИЕ .....	22
1. СЕНСОРНОЕ УПРАВЛЕНИЕ .....	22
2. ФУНКЦИЯ СИНХРОННОГО ТАЙМЕРА .....	22
3. ФУНКЦИЯ УСИЛИТЕЛЯ .....	23
ПРИМЕНЕНИЕ УРОВНЕЙ МОЩНОСТИ .....	24
ПОСУДА .....	25
ЧТО ДЕЛАТЬ, ЕСЛИ... .....	27

## ПРЕДУПРЕЖДЕНИЕ

- Только уполномоченная техническая служба имеет право производить ремонт плит. В противном случае гарантия на оборудование аннулируется.
- Характеристика плиты включает техническую информацию и маркировку.
- Перед подключением плиты необходимо проконсультироваться со специалистом по электротехнике.
- Электрические подключения должны выполняться специалистом согласно законодательству и нормативным требованиям, действующим в конкретной стране.
- В бланк, входящий в руководство по эксплуатации, необходимо внести информацию, которая указана непосредственно на плите.

## ИЗОЛИРОВАННЫЕ ИНДУКЦИОННЫЕ ПЛИТЫ

### УСТАНОВКА

#### 1 ВЫРЕЗАНИЕ ОТВЕРСТИЯ В МЕБЕЛИ

РАЗМЕРЫ ВРЕЗКИ  
Индукционные плиты

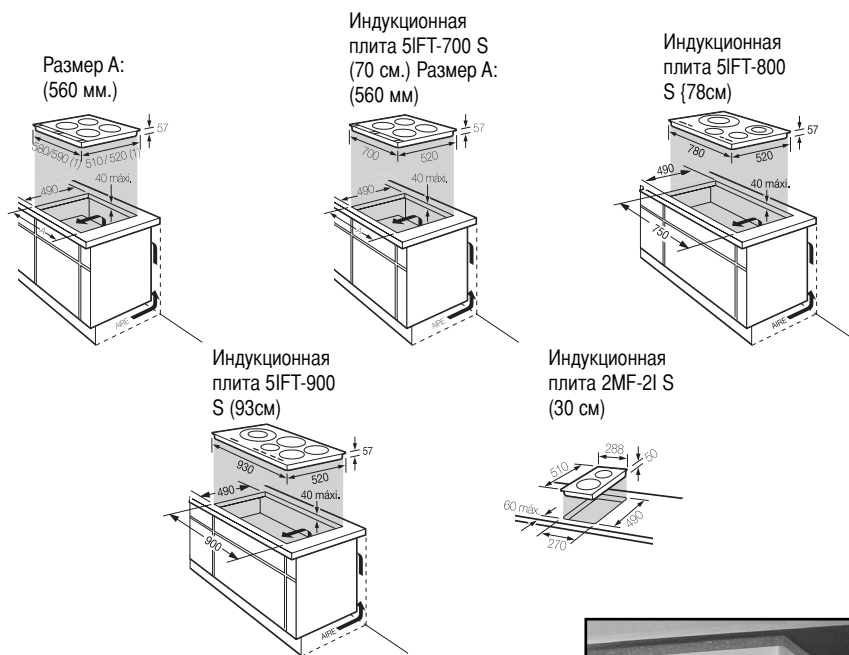

#### ВАЖНО

Расстояние от отверстия до стены или соседней мебели должно быть не менее 100 мм. Если толщина плиты превышает 30 мм, или для поддержки плиты используется подставка, необходимо установить вентилятор, как показано на следующем рисунке.

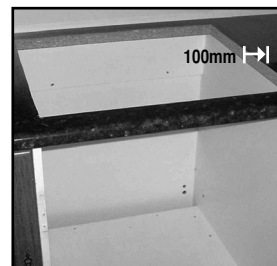

## 2

## МЕСТО УСТАНОВКИ

## В КОРОБКЕ

Электронные схемы индукционной плиты должны охлаждаться потоком свежего воздуха, как показано на схеме. Следующие моменты должны быть четко учтены. Чем больше расстояние между плитой и мебелью, расположенной ниже, тем качественнее будет работать плита.

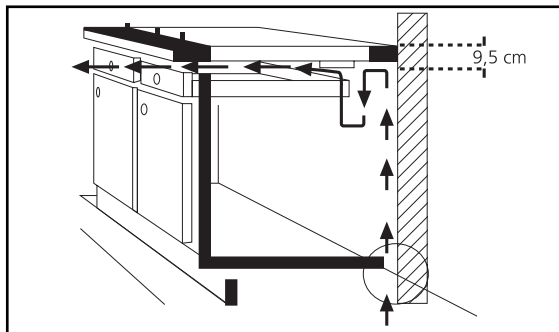

## ВАЖНО

Воздух должен поступать в индукционную плиту через ее заднюю часть и выходить через переднюю. Если толщина плиты превышает 30 мм, или для поддержки плиты используется подставка, необходимо установить вентилятор, как показано на следующем рисунке.

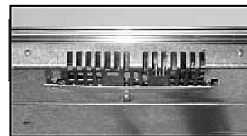
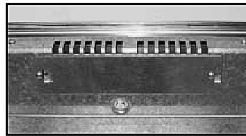

## В МЕБЕЛИ С ДВЕРЦЕЙ

Плита с выходом воздуха в нижней части

- a** Оптимальное решение: оставить одну из решеток, через которые проходит воздух, между плитой и дверцей. Наличие небольшой планки не вызывает особых сложностей.

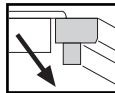

- b** С помощью прямоугольной планки или при закрытой плите необходимо вырезать скошенное отверстие, чтобы обеспечить выход воздуха.

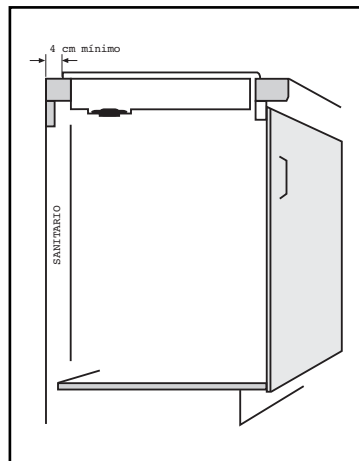
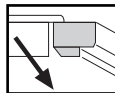
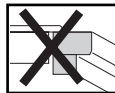

**НАД ДУХОВКОЙ**

В этом случае можно установить плиту прямо над духовкой такой же марки. Благодаря превосходной системе вентиляции такая духовка может быть установлена в более высокое положение. Для этого необходимо убрать переднюю планку мебели, чтобы освободить пространство как минимум в 9 мм.

**ВАЖНО**

Индукционную плиту НЕЛЬЗЯ устанавливать над посудомоечной машиной, стиральной машиной, холодильником или морозильником.

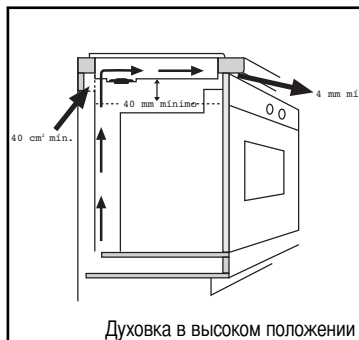
**3 ПОДГОТОВКА ПЛИТЫ**

- a** Положите плиту на стол лицевой частью вниз.
- b** Снимите клейкую бумагу и приклейте водонепроницаемую полоску, которая поставляется вместе с плитой, по всему периметру плиты.

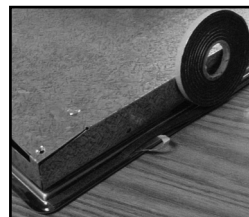
**ВАЖНО**

Если на плите нет рамки, сначала необходимо приклеить полоски по ее очертаниям, как указано на рисунке, затем приклеить прямые, выравнивая их по предыдущим полоскам.

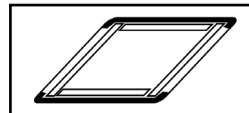
**4 ЭЛЕКТРИЧЕСКОЕ ПОДКЛЮЧЕНИЕ**

Стеклокерамическая плита поставляется с кабелем питания.

Если кабель питания поврежден, во избежание опасности его должен заменить производитель, служба послепродажного обслуживания или уполномоченный обслуживающий персонал.

Если напряжение в розетке в месте, где должна быть

установлена плита, выходит за заданные пределы (220...240В~), необходимо заменить кабель и осуществить подключение согласно разъемам (кабель должен соответствовать температуре 120°). Плита включается в розетку, отвечающую требованиям, опубликованным в СЕЕ 7, или в однополюсное приспособление с

минимальным расстоянием между контактами 3 мм.

Общая мощность:  
Плита, шириной 600: 7,2кВт / 5,8кВт  
Плита, шириной 900: 10,8кВт  
Плита, шириной 300: 3,6кВт  
Плита со смешанной индукцией: 6,8кВт

ПЛИТА				ТРЕХФАЗНАЯ Δ		
	Напряжение	Номинальная сила тока по фазам	Защита	Напряжение	Номинальная сила тока по фазам	Защита
2 индукция:	220...240V	15,6A	20A	220...240V	15,6A	20A
4 низкая индукция:	220...240V	24,5A	32A	220...240V	24,5A	32A
2+2 смешанная:	220...240V	29,5A	32A	220...240V	29,5A	32A
3/4 высокая инд.:	220...240V	31,5A	32A	220...240V	31,5A	32A
5 индукция:	220...240V	47A	50A	220...240V	47A	50A

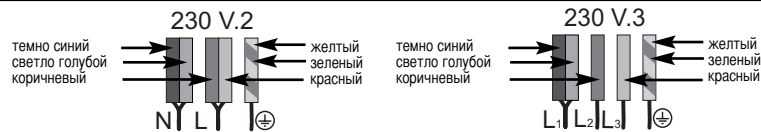

ПЛИТА	ТРЕХФАЗНАЯ			ТРЕХФАЗНАЯ Δ		
	Напряжение	Номинальная сила тока по фазам	Защита	Напряжение	Номинальная сила тока по фазам	Защита
4 низкая	380...400V	15,6A	20A	380...400V	15,6A	20A
4 индукция:	380...400V	12,2A	16A	380...400V	12,2A	16A
2+2 смешанная:	380...400V	14,4A	16A	380...400V	14,4A	16A
3/4 высокая инд.:	380...400V	15,6A	20A	380...400V	15,6A	20A
5 индукция:	380...400V	15,6A	20A	380...400V	31,2A	32A

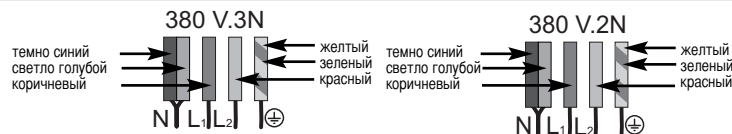

Данное оборудование соответствует европейским директивам 73/23/CEE и 89/336/CEE

#### ВАЖНО

Подключение следует выполнять при отключенной сети. Необходимо обеспечить хорошее заземление, а также расположить в доступном месте выключатель для отключения всех фаз, с минимальным расстоянием между контактами 3 мм.

В противном случае производитель снимает с себя ответственность за последствия.

Аппарат снабжен кабелем питания для использования при повышенной температуре.

Замену кабеля питания должен осуществлять только специалист, аккредитованный производителем.

## 5

### ЗАКРЕПЛЕНИЕ ПЛИТЫ

- Поместите плиту в отверстие мебели, прижав ее, чтобы обеспечить максимальную герметичность
- Прикрепите 4 зажима в нижней части плиты к четырем углам отверстия.

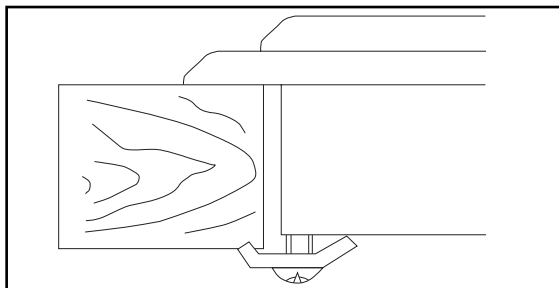



## ИЗОЛИРОВАННЫЕ ИНДУКЦИОННЫЕ ПЛИТЫ

### ОСОБЕННОСТИ ИНДУКЦИИ

#### 1 МОЩНОСТЬ И ЭКОНОМИЯ

Индукция обеспечивает быстроту нагрева, не сравнимую с другими системами. После нагревания посуды потеря энергии намного ниже, а производительность

выше. Потребление энергии наполовину ниже, чем в других системах. Меньшее потребление энергии означает, что индукционная система намного

дешевле электрических систем для приготовления пищи, и своей экономичностью приближена к газовым плитам.

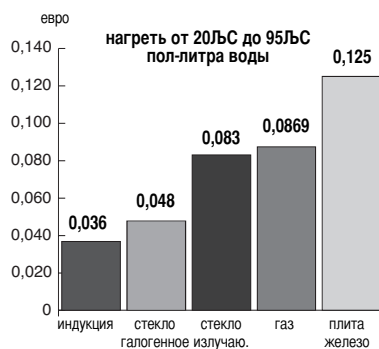
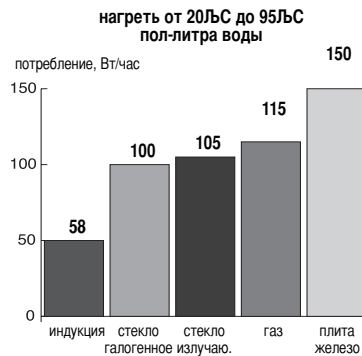
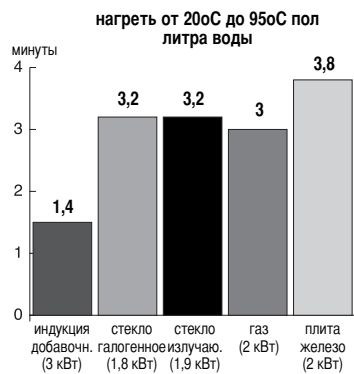

## 2 БЕЗОПАСНОСТЬ

Опасность обжечься о стеклянную поверхность минимальна. Нагревая посуду, стекло практически не нагревается. Индукционные конфорки оснащены системой определения наличия посуды. Конфорка работает, только если на ней стоит посуда.

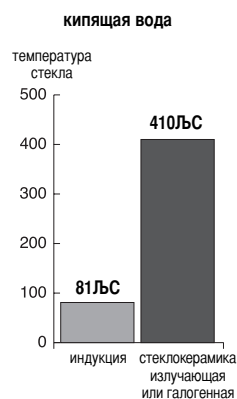
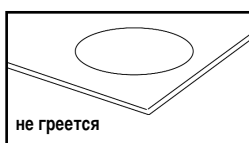
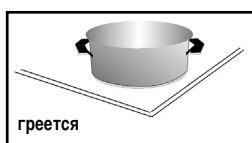

### ВАЖНО

#### ВНИМАНИЮ ОБЛАДАТЕЛЕЙ СЕРДЕЧНЫХ СТИМУЛЯТОРОВ И АКТИВНЫХ ИМПЛАНТАНТОВ:

Работа плиты отвечает действующим нормам про электромагнитные помехи. Индукционная плита для приготовления пищи полностью отвечает юридическим требованиям (директивы 89/336/СЕЕ). Плита была специально разработана таким образом, чтобы исключить какое-либо вмешательство в работу других электрических аппаратов при условии, что они также отвечают указанным стандартам.

#### ИНДУКЦИОННАЯ ПЛИТА ГЕНЕРИРУЕТ ВОКРУГ СЕБЯ МАГНИТНЫЕ ПОЛЯ.

Во избежание влияния плиты на работу сердечного стимулятора необходимо, чтобы стимулятор был разработан согласно соответствующим стандартам. Относительно такого соответствия сердечного стимулятора нормам или его возможной несовместимости с другими аппаратами можно проконсультироваться с изготовителем или врачом.

### 3 уход

Так как стекло слабо нагревается, пятна и загрязнения не затвердевают на стеклянной поверхности. Это делает уход за плитой менее трудоемким. Тем не менее, необходимо удалять пятна и загрязнения со стекла и индукционных конфорок как можно раньше.



Незначительные загрязнения легко удаляются мягкой бумагой или тканью.

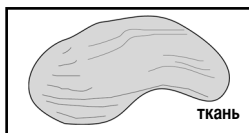
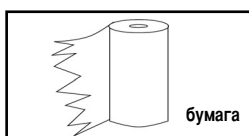

Более стойкие загрязнения удаляются специальными продуктами для ухода за стеклокерамическими покрытиями. В комплекте с плитой поставляется скребок, который нужно использовать согласно прилагаемым инструкциям.

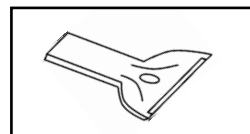
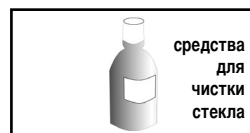

#### ВАЖНО

- Нельзя использовать абразивные средства или чистящие порошки. Они могут поцарапать плиту.
- Нельзя использовать чистку паром.
- При появлении трещин на стеклянной поверхности необходимо немедленно отключить плиту от источника электропитания. До замены стеклокерамической панели использовать плиту нельзя.

## ИЗОЛИРОВАННЫЕ ИНДУКЦИОННЫЕ ПЛИТЫ

### DESCRIPCION GENERAL

ТИП А

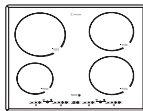

5IFT-4

\*Описание датчиков: страница 14  
\*Использование сенсорной панели: страница 15

ТИП С

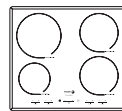

5IFT-22

\*Описание датчиков: страница 22  
\*Использование сенсорной панели: страница 22

ТИП В

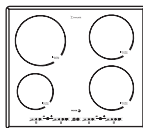

5IFT-40

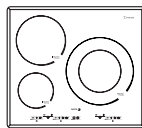

5IFT-30

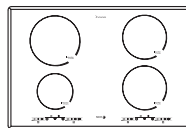

5IFT-800

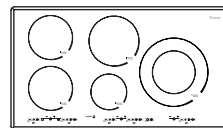

5IFT-900



2MF-21

\*Описание датчиков: страница 18  
\*Использование сенсорной панели: страница 19

		ПОЛОЖЕНИЕ						
		ДИАМЕТР	1	2	3	4	5	6
ИНДУКЦИЯ ТИП А	145		100	200	300	400	500	600
	180		100	200	300	400	500	700
	210		100	200	300	400	500	700
ИНДУКЦИЯ ТИП В	145		75	150	225	300	400	500
	180		100	200	300	400	500	700
	210		100	200	300	400	500	700
	280		120	240	360	480	600	840
ИЗЛУЧАТЕЛЬ	145		35	75	110	167	202	225
	200		57	125	182	279	336	375

		ПОЛОЖЕНИЕ						УСИЛИТЕЛЬ
		7	8	9	10	11	P	
ИНДУКЦИЯ ТИП А	800		1100	1300	-----	-----	1600	-----
	900		1500	1900	-----	-----	2800	-----
	900		1500	1900	-----	-----	2800	-----
ИНДУКЦИЯ ТИП В	600		700	800	1000	1200	1600	-----
	900		1100	1300	1550	1800	2100	2800
	900		1100	1300	1600	1900	2200	3000
	1080		1320	1560	1920	2280	2640	3600
ИЗЛУЧАТЕЛЬ	260		295	369	536	755	1200	-----
	432		490	615	894	1259	2000	-----

## ИЗОЛИРОВАННЫЕ ИНДУКЦИОННЫЕ ПЛИТЫ

### ОПИСАНИЕ ПЛИТ ТИПА А

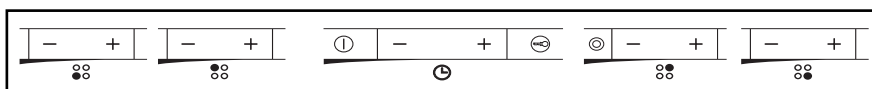

**Индикатор рабочей конфорки:** отображает на плите состояние каждой конфорки.



**Индикатор мощности:** Отображает на плите уровень мощности, с которой работает каждая конфорка.

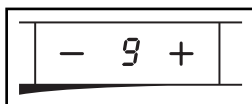

**Индикатор остаточного жара:** Если на показателе мощности отображается буква Н (Hot) – конфорка очень горячая, прикасаться к ней нельзя. В зависимости от выбранной мощности конфорка может оставаться раскаленной до 30 минут.

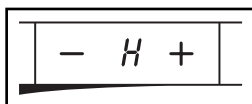

**Сенсор мощности:** Позволяет выбрать мощность каждой конфорки от 0 до 9.

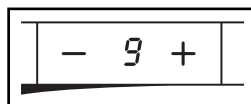

**Сенсор и индикатор двойной конфорки:** Позволяет включить внешнюю часть двойной конфорки и отображает ее работу.



**Сенсор включения / выключения:** Позволяет включать / выключать плиту, не прибегая к помощи других сенсоров.



**Сенсор и индикатор безопасности:** Позволяет блокировать остальные сенсоры, чтобы дети не могли играть с ними, и отображает их работу.

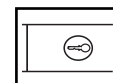

**Сенсоры выдержки времени:** позволяют выбирать время работы нужной конфорки от 0 до 99 минут.

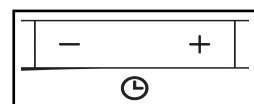

**Индикатор выдержки времени:** отображает продолжительность работы выбранной конфорки.

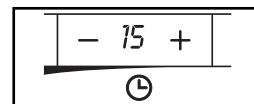

## ФУНКЦИОНИРОВАНИЕ ТИПА А

### 1

### ИСПОЛЬЗОВАНИЕ СЕНСОРНОГО КОНТРОЛЯ

#### ВКЛЮЧЕНИЕ ОДНОЙ КОНФОРКИ

- a** Нажмите пальцем на сенсор включения / выключения. Необходимо помнить, что для защиты от детей существует сенсор безопасности, для отключения которого необходимо нажать и придержать его пальцем в течение трех секунд.
- b** Нужно убедиться, что используемый сенсор соответствует необходимой конфорке. Для того чтобы зажечь конфорку, нажмите пальцем на сенсорную кнопку – или +.
- c** Необходимую мощность можно выбрать с помощью тех же кнопок, придерживая их пальцем.
- e** Чтобы включить двойную конфорку (только для СМЕШАННОГО типа плит), нажмите пальцем на соответствующий сенсор.

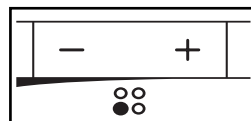
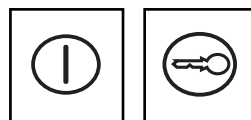

#### ВАЖНО

- Если все конфорки выключены, несколько секунд спустя плита выключится, и горящая буква H будет показывать, какие из конфорок еще не остыли.
- Если необходимо активировать сенсор безопасности, нужно нажать и придержать его в течение трех секунд.
- Если на сенсорной панели оставить какой-либо посторонний предмет, несколько раз прозвучит предупредительный звуковой сигнал, и плита выключится.
- Плита автоматически выключается по истечении периода времени, установленного системой безопасности, который изменяется в зависимости от выбранной мощности (от 1 часа при мощности «P» или «9» до 10 часов при мощности «1»).

#### ВАЖНО

При кипячении жидкости, особенно при высокой мощности, слышится негромкое гудение, которое возникает вследствие взаимодействия частотностей колебаний конфорок.

## 2

## ФУНКЦИЯ ТАЙМЕРА

**a** Нажмите пальцем на сенсор выдержки времени + или - : загорится значение выдержки времени 00 или 99, а индикаторы мощности покажут букву t.

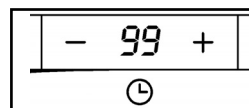

**b** После этого нужно нажать на сенсорные кнопки мощности + или -, соответствующие конфорке, для которой настраивается таймер, и выбрать необходимую мощность работы конфорки. Дисплей выбранной конфорки будет попеременно отображать установленную мощность и букву t.

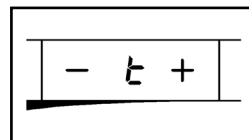
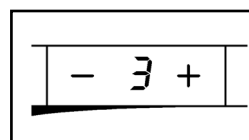

## ВАЖНО

Если конфорка не была выбрана, таймер отключается.

**c** С помощью сенсоров таймера + и - устанавливается необходимое время, которое отображается на показателе таймера по завершении программирования конфорки.

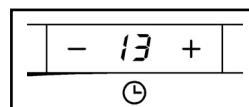

## ВАЖНО

Если время не было установлено, а индикатор показывает 00, таймер отключается, и загораются цифры 99, что означает время завершения программы 99 минут.

**d** Во время работы конфорки, на которую был установлен таймер, на дисплее попеременно появляются установленная мощность и буква t. После окончания установленного периода времени конфорка отключается, и до тех пор, пока не будет нажат какой-либо сенсор, раздается звуковой сигнал.

### 3 АВТОМАТИЧЕСКОЕ ПРОГРАММИРОВАНИЕ БЫСТРОГО НАГРЕВАНИЯ

Работа каждой контрольной зоны может быть запрограммирована на автоматическое функционирование. Такое программирование подразумевает быстрое нагревание до максимальной температуры и немедленный переход к поддерживающей температуре. Все это происходит в автоматическом режиме. Процесс программирования следующий:

- a** Нажмите пальцем на сенсор мощности «+» программируемой излучающей конфорки до тех пор, пока на дисплее излучателя не появится «9», а на дисплее индукции – «P». Если продолжать нажимать на сенсор, на табло появятся «9.» или «P.».
- b** После этого в течение 10 секунд нужно установить необходимый уровень мощности, нажимая на сенсорную кнопку «-» до тех пор, пока дисплей не отобразит уровень мощности в виде цифры с точкой справа внизу «3.».
- c** По истечении времени, отведенного на автоматическое нагревание, прозвучит короткий звуковой сигнал, и десятичная точка, расположенная справа внизу от цифры, отображаемой на дисплее, исчезнет. Конфорка продолжает работать. Для того, чтобы отменить автоматическое программирование, нажмите «-», и десятичная точка исчезнет.

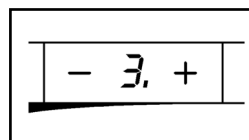
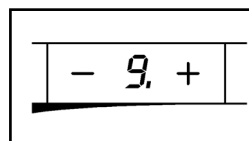

#### ВАЖНО

Запрограммировав автоматическое нагревание на индукционной конфорке, не нужно включать конфорку вручную, так как это отменит запрограммированное нагревание.



## ИЗОЛИРОВАННЫЕ ИНДУКЦИОННЫЕ ПЛИТЫ

### ОПИСАНИЕ ПЛИТ ТИПА В

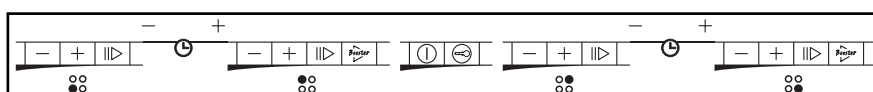

**Индикатор рабочей конфорки:** отображает на плите состояние каждой конфорки.



**Индикатор мощности:** отображает на плите значение мощности, с которой работает каждая конфорка.

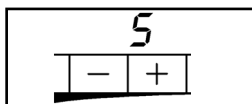

**Показатель остаточного жара:** Если на индикаторе мощности отображается буква Н (Hot), конфорка очень горячая, прикасаться к ней нельзя. В зависимости от выбранной мощности конфорка может оставаться раскаленной до 30 минут.

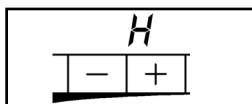

**Сенсоры + и -:** позволяют выбрать мощность каждой конфорки от 0 до 11.

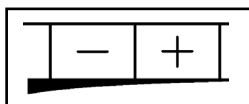

**Сенсор прямого доступа:** позволяет в любой момент перейти к мощности 8.

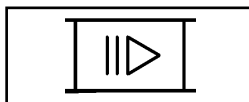

**Сенсор УСИЛИТЕЛЯ:** Позволяет за определенное время перейти к максимальной мощности (только для некоторых конфорок).



**Сенсор включения / выключения:** позволяет включать / выключать плиту, не прибегая к помощи других сенсоров.



**Сенсор и индикатор безопасности:** позволяет блокировать остальные сенсоры, чтобы дети не могли играть с ними, а также отображает их работу. После активации блокиратора все другие клавиши также блокируются, что отображается на других дисплеях.

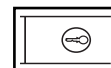

**Сенсоры выдержки времени:** позволяют выбрать время работы определенной конфорки от 0 до 99 минут.

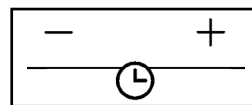

**Индикатор выдержки времени:** отображает продолжительность работы выбранной конфорки.

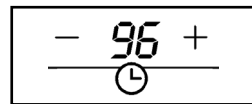

## ФУНКЦИОНИРОВАНИЕ ТИПА В

### 1 ИСПОЛЬЗОВАНИЕ СЕНСОРНОГО КОНТРОЛЯ

#### ВКЛЮЧЕНИЕ ОДНОЙ КОНФОРКИ

- a** Коснитесь подушечкой пальца сенсора включения / выключения. Необходимо помнить, что для защиты от детей существует сенсор безопасности, для отключения которого необходимо нажать и придержать его в течение трех секунд.
- b** Следует убедиться, что используемый сенсор соответствует необходимой конфорке. Для того, чтобы зажечь конфорку, нажмите на сенсорные кнопки – или + .
- c** Походящую мощность можно выбрать с помощью тех же кнопок, придержав их на некоторое время.

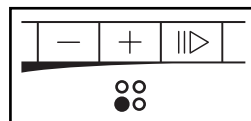
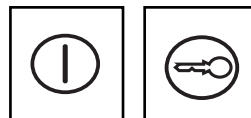

#### ВАЖНО

- Если все конфорки выключены, несколько секунд спустя плита выключится, а горящая буква H будет показывать, какие из конфорок еще не остыли.
- Если необходимо активировать сенсор безопасности, следует нажать и придержать его в течение трех секунд.
- Если на сенсорной панели оставить какой-либо посторонний предмет, несколько раз прозвучит предупредительный звуковой сигнал, и плита выключится.
- Плита автоматически выключается по истечении периода времени, установленного системой безопасности, который изменяется в зависимости от выбранной мощности (от 1 часа при мощности «P» или «11» до 10 часов при мощности «1»).

#### ВАЖНО

При кипячении жидкости, особенно с высокой мощностью, слышится негромкое гудение, которое возникает вследствие взаимодействия частот колебаний конфорок.

## 2

## ФУНКЦИЯ ТАЙМЕРА

- a** Таймеры могут объединять конфорки, которые находятся слева и справа от таймера, кроме специального таймера конфорки для приготовления пазлы (согласно модели). Таймер можно программировать на несколько конфорок одновременно, в зависимости от того, сколько таймеров установлено на плите (1, 2 или 3, в зависимости от модели).
- b** Нажмите на сенсор выдержки времени + или -, после чего на табло появится значение выдержки времени 00 или 99
- c** После этого нажмите на сенсор, соответствующий конфорке, для которой устанавливается таймер. Справа от дисплея выбранной мощности загорится красный индикатор, подтверждающий программирование таймера. С помощью кнопок + и - выберите необходимую мощность.

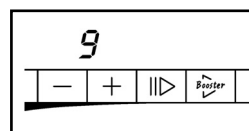
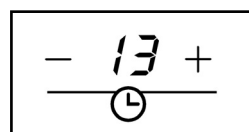
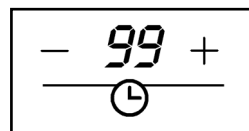

## ВАЖНО

Если конфорка не была выбрана, таймер отключается.

- d** С помощью сенсоров таймера + и - устанавливается необходимое время, которое отображается на показателе таймера по завершении программирования конфорки.

## ВАЖНО

Если время не было установлено, а индикатор показывает 00, таймер отключается, и появляется число 99, что означает время завершения программы – 99 минут.

- e** Во время работы конфорки, для которой был установлен таймер, на дисплее попеременно появляется значение установленной мощности и буква t. После завершения установленного периода времени конфорка отключается, и до тех пор, пока не будет нажат какой-либо сенсор, раздается звуковой сигнал.

## 3

## ФУНКЦИЯ УСИЛИТЕЛЯ

Некоторое оборудование для приготовления пищи оснащено функцией УСИЛИТЕЛЯ. Данная функция позволяет быстро достичь максимальной необходимой температуры. В течение 10 минут работа идет с максимальной мощностью, после чего следует переход к поддерживающей температуре. Все это происходит в автоматическом режиме. Процесс программирования следующий:

- a** Необходимо выбрать уровень поддерживающей мощности, на котором можно будет оставить пищу после быстрого разогрева, с помощью функции УСИЛИТЕЛЯ.

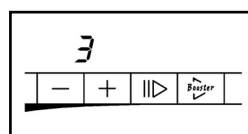

- b** После этого нужно нажать кнопку BOOSTER (УСИЛИТЕЛЬ). На дисплее мощности конфорки появится сообщение "BO", и конфорка начнет работать на максимальной мощности в течение периода времени, необходимого для быстрого разогрева.

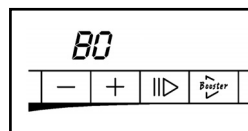

- c** По истечении времени, необходимого для разогрева, прозвучит короткий сигнал, и на дисплее мощности отобразится выбранный поддерживающий уровень. Конфорка продолжает работать в обычном режиме. Если во время использования функции УСИЛИТЕЛЯ нажать сенсор мощности "+", это повысит уровень поддерживающей мощности. Нажатие любой другой сенсорной кнопки, относящейся к данной конфорке, или кнопки включения / выключения отключает функцию УСИЛИТЕЛЯ.

## ВАЖНО

Используя функцию УСИЛИТЕЛЯ, нельзя включать конфорку на той же стороне плиты, так как функция будет отключена.

## ИЗОЛИРОВАННЫЕ ИНДУКЦИОННЫЕ ПЛИТЫ

### ОПИСАНИЕ ПЛИТ ТИПА С

\* Описание данных плит совпадает с описанием моделей типа В. Информацию о данном оборудовании можно найти в разделе «Описание» для плит типа В.

### ФУНКЦИОНИРОВАНИЕ ТИПА С

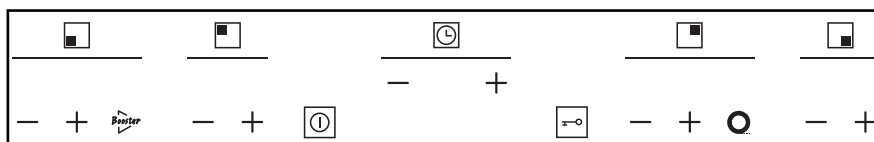

#### 1 ИСПОЛЬЗОВАНИЕ СЕНСОРНОГО КОНТРОЛЯ

\* Использование сенсорного контроля полностью совпадает с моделями типа В. Информация находится в разделе «Использование сенсорного контроля» для плит типа В.

#### 2 ФУНКЦИЯ СИНХРОННОГО ТАЙМЕРА

**a** Один таймер позволяет программировать все 4 конфорки плиты одновременно.

**b** После нажатия сенсорных кнопок таймера + или - на дисплее появится 00 и t для каждой конфорки.

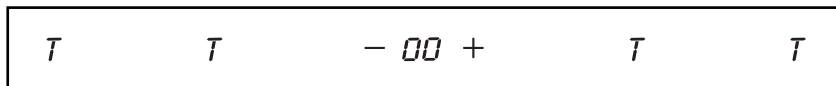
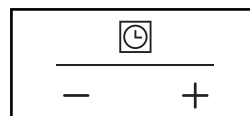

- c** После этого нужно нажать любую кнопку программируемой конфорки. Справа от дисплея мощности загорится красный индикатор, подтверждающий программирование таймера.

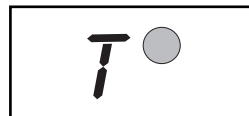

#### ВАЖНО

Если не была выбрана ни одна из конфорок, таймер выключится.

- d** С помощью сенсоров таймера + и – устанавливается необходимое время.

#### ВАЖНО

Если время не было установлено, а на табло отображается 00, таймер выключится.

- e** Если после установки времени в течение нескольких секунд не нажат ни один сенсор или нажата кнопка, соответствующая другой конфорке, то время будет запрограммировано.

- f** По истечении установленного времени конфорка выключается, и раздается звуковой сигнал до тех пор, пока не будет нажата любая сенсорная кнопка. Конфорка остается выключенной.

- g** Программирование таймера любой другой конфорки осуществляется так же.

- h** При программировании таймера больше чем для одной конфорки на дисплее попеременно отображается остаток времени для каждой конфорки.

#### ВАЖНО

Если необходимо изменить время для одной из конфорок, нужно нажать кнопку таймера + или -, после чего выбрать конфорку, для которой нужно изменить время. Если необходимо отключить таймер для одной из конфорок, следует одновременно нажать кнопки таймера + и – в тот момент, когда на дисплее отображается время, соответствующее нужной конфорке.

## 3

### ФУНКЦИЯ УСИЛИТЕЛЯ

\* Функция усилителя полностью совпадает с такой же функцией моделей типа В. Информацию можно найти в разделе «Функция УСИЛИТЕЛЯ» в описании плит типа В.

## ИЗОЛИРОВАННЫЕ ИНДУКЦИОННЫЕ ПЛИТЫ

### ПРИМЕНЕНИЕ УРОВНЕЙ МОЩНОСТИ

ТАБЛИЦА УРОВНЕЙ

ПОЛОЖЕНИЕ ПЕРЕКЛЮЧАТЕЛЯ: ИНДУКЦИЯ КОНФОРКИ 11+P(Bo)	ПОЛОЖЕНИЕ ПЕРЕКЛЮЧАТЕЛЯ: ИНДУКЦИЯ КОНФОРКИ 9+P	ПРИМЕНЕНИЕ
Bo		•Быстрое нагревание или доведение до кипения большого количества жидкости.
P	P	•Нагревание или доведение до кипения большого количества жидкости.
11	9	•Жарение больших количеств пищи. •Нагревание малого количества жидкости.
10	8	•Жарение малого количества (картофель, жаркое, яичница...).
9		
8	7	•Жарение мяса (филе, котлеты и т.д.). •Приготовление лепешек.
7		
6	6	•Жарение рыбы. •Приготовление компотов.
5	5	•Приготовление риса с молоком.
4	4	•Разогрев готовых блюд. •Приготовление соусов.
3	3	•Разогрев пюре.
2	2	•Поддержание температуры приготовления после доведения до кипения горячих блюд
1	1	•Поддержание температуры блюд.

## 1

### ИСПОЛЬЗОВАНИЕ МОЩНОСТИ P (ПЛЮС) И УСИЛИТЕЛЯ

- a** Мощность, необходимая для каждой из конфорок, достигается с помощью генератора мощности 2800/3600 Вт. Мощность каждого генератора распределяется между двумя конфорками.

#### ВАЖНО

Если сумма выбранных мощностей превышает заданное значение, преимущество предоставляется последней по порядку. Таких проблем можно избежать, если использовать противоположные конфорки

- b** Если мощность P или функция УСИЛИТЕЛЯ не используется, можно включать конфорки на одной стороне; также можно включать одновременно все четыре конфорки до мощности 9. Ограничение, описанное выше, встречается очень редко.

ГЕНЕРАТОР 1

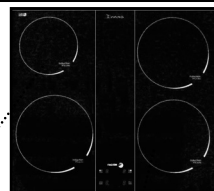

ГЕНЕРАТОР 2

## ПОСУДА

## 1 ИСПОЛЬЗОВАНИЕ

## ИСПОЛЬЗОВАНИЕ

Определить, походит ли для использования посуда, можно с помощью магнита, который входит в комплект. Если он прилипает ко дну посуды, ее можно использовать. Дисплей индукционной

конфорки также указывает, подходит ли посуда к использованию. Если индикатор мощности мигает, посуда не подходит, и конфорка не нагревается.

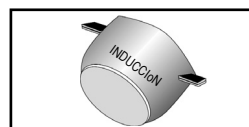
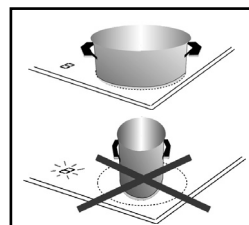
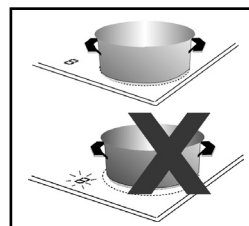
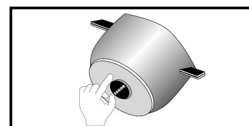

## ВАЖНО

Если дно посуды слишком маленькое, индикатор также мигает, и конфорка не работает, даже если материал подходит. Нельзя использовать посуду с меньшим диаметром, чем указано ниже:

Конфорка 280 --> диаметр 160

Конфорка 210 --> диаметр 180

Конфорка 180 --> диаметр 160

Конфорка 145 --> диаметр 120

Нельзя использовать посуду из стекла, керамики, глины, алюминия, меди и немагнитной нержавеющей стали. Можно использовать посуду из эмалированной

и нержавеющей стали со специальным дном (необходимо убедиться, что на посуде указано, что она может использоваться на индукционных конфорках).



### ИНДУКЦИОННЫЕ КОНФОРКИ

На дне посуды индукционный жар генерируется с высокой скоростью. Поэтому нагревать пустую посуду нельзя.

Среди посуды, подходящей к использованию, лучше пользоваться предметами с более толстым дном.

Распределение и использование тепла будет лучше.

Не рекомендуется двигать

посуду по стеклянной поверхности плиты. Передвигая посуду, нужно приподнимать ее. Нельзя оставлять кухонные принадлежности на плите. Они могут распознаваться как посуда и нагреваться. Обычно ложки и вилки не распознаются, но принадлежности большего размера представляют опасность.

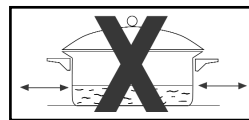
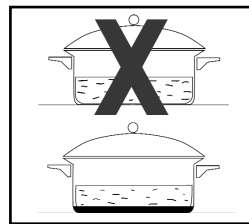
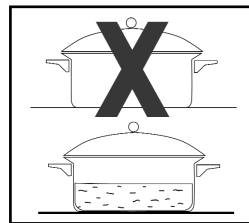
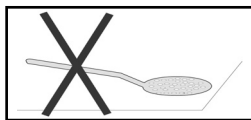
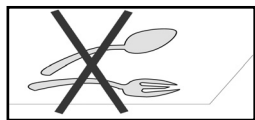

### ВАЖНО

Необходимо внимательно следить за емкостями под давлением во время использования индукционных конфорок при высокой мощности. Нагревание происходит очень быстро.

### ИЗЛУЧАЮЩИЕ КОНФОРКИ

Посуда, пригодная к использованию на индукционных конфорках, также пригодна для излучающих стеклокерамических конфорок. Кроме этого, на излучающих конфорках можно пользоваться посудой из стекла, глины, меди и нержавеющей стали без специального дна, которая не годится для готовки на индукционных конфорках. Не рекомендуется пользоваться алюминиевой посудой, так как она может оставлять пятна на стеклянной поверхности плиты. Тем не менее, подходящей является посуда с диффузорным алюминиевым дном и защитным слоем из нержавеющей стали. Для хорошей передачи тепла очень важно, чтобы дно посуды

было ровным. Дно посуды, использовавшейся ранее на газовых плитах, неровное. Кроме того, дно посуды не должно быть меньше конфорки: энергия будет растрачиваться.



## ИЗОЛИРОВАННЫЕ ИНДУКЦИОННЫЕ ПЛИТЫ

### ЧТО ДЕЛАТЬ, ЕСЛИ...

ВЫ ЗАМЕЧАЕТЕ, ЧТО	ВОЗМОЖНЫЕ ПРИЧИНЫ	ЧТО ДЕЛАТЬ
Индукционная плита не работает. Световые индикаторы панели погашены.	Аппарат не включен в сеть. Источник питания или соединение неисправны.	Необходимо проверить состояние электрического подключения. Проверьте предохранители и дифференциалы.
Установочные дифференциалы появляются после начала работы.	Подключение плиты неисправно.	Нужно проверить правильность подключения.
Индукционная плита неожиданно прекращает работу. На панели отображается "С".	Электронные схемы перегрелись.	Необходимо проверить правильность установки, и особенно входы и выходы воздуха, как указано в инструкции.
Индукционная плита неожиданно прекращает работу и издает прерывистый звук.	Посуда частично стоит на одном из контроллеров.	Нужно нажать любую кнопку, и звук прекратится. Необходимо очистить плиту.
После включения плиты световые индикаторы продолжают мигать.	Данная посуда не может использоваться при работе с индукционными конфорками.	Нужно использовать подходящую посуду: ее пригодность можно проверить с помощью магнита.
Вентиляция продолжается в течение нескольких минут после выключения плиты.	Охлаждаются электронные схемы.	Это нормальное явление.
Плита не работает, отображается неизвестное сообщение.	Электронная схема работает неправильно.	Нужно обратиться в службу послепродажного обслуживания.

## ИНФОРМАЦИЯ ОБ ОХРАНЕ ОКРУЖАЮЩЕЙ СРЕДЫ



*С целью защиты окружающей среды непригодное оборудование необходимо сдавать в центральный офис приема или восстановления материалов, подлежащих утилизации.*

*Перед тем, как избавиться от оборудования, нужно привести его в полную непригодность, отрезав кабель со штепсельной вилкой.*

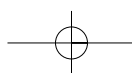
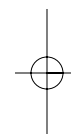
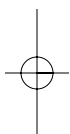

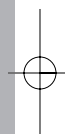
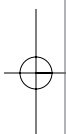

03-06



C60T319A7

Напечатано на переработанной бумаге

