

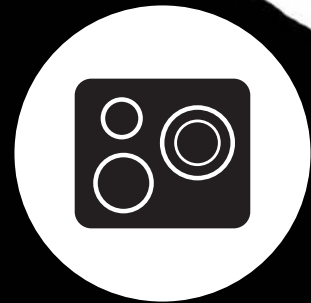

Fagor Electrodomésticos, S. Coop.
 B° San Andrés, 18
 20500 Mondragon (SPAIN)
 info@fagor.com
 www.fagor.com



- ES** MANUAL DE INSTRUCCIONES
- FR** MANUEL D'UTILISATION
- PT** MANUAL DE INSTRUÇÕES
- EN** INSTRUCTION MANUAL
- DE** BEDIENUNGSANLEITUNG
- NL** INSTRUCTIEHANDLEIDING
- RU** ИНСТРУКЦИЯ ПО ЭКСПЛУАТАЦИИ
- CS** NÁVOD K OBSLUZE A INSTALACI
- HU** HASZNÁLATI ÚTMUTATÓ
- SK** NÁVOD NA INŠTALÁCIU A OBSLUHU
- AR** دليل الاستعمال
- CA** MANUAL D'INSTRUCCIONS
- GL** MANUAL DE INSTRUCIÓNS
- EU** ERABILERA-ESKULIBURUA
- IT** MANUALE DI ISTRUZIONI



03-11

CZ5700822

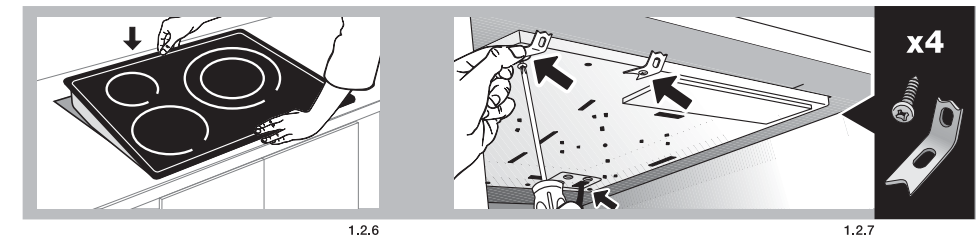
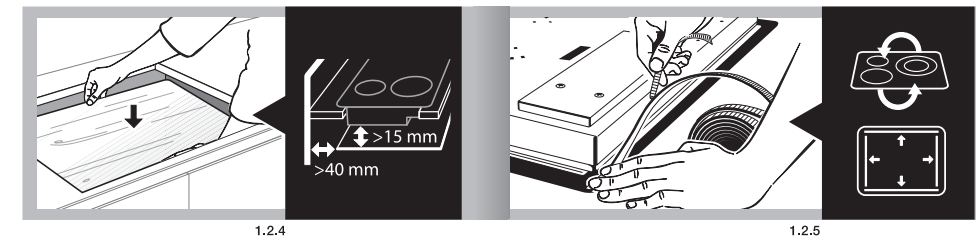
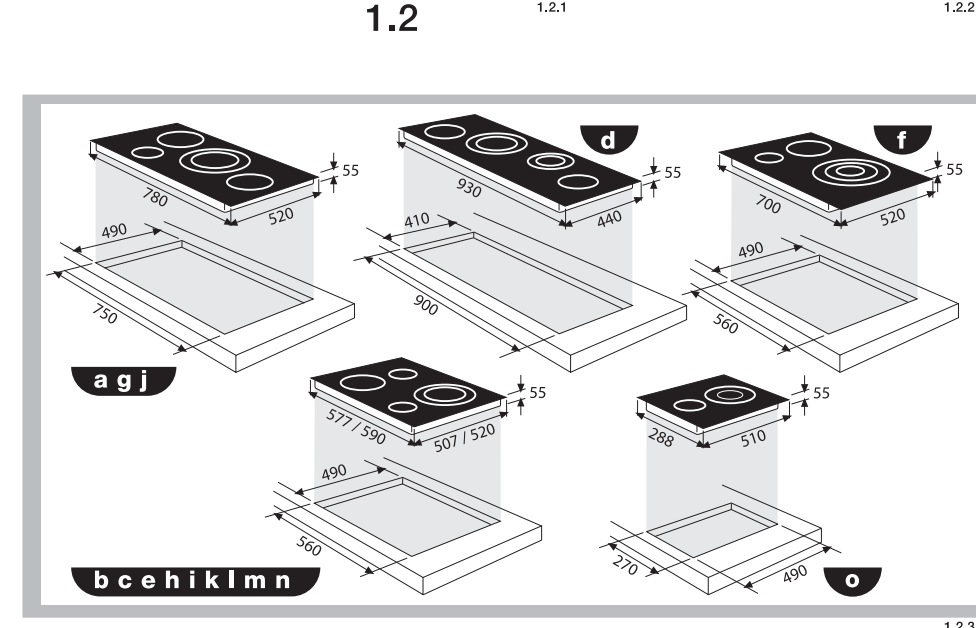
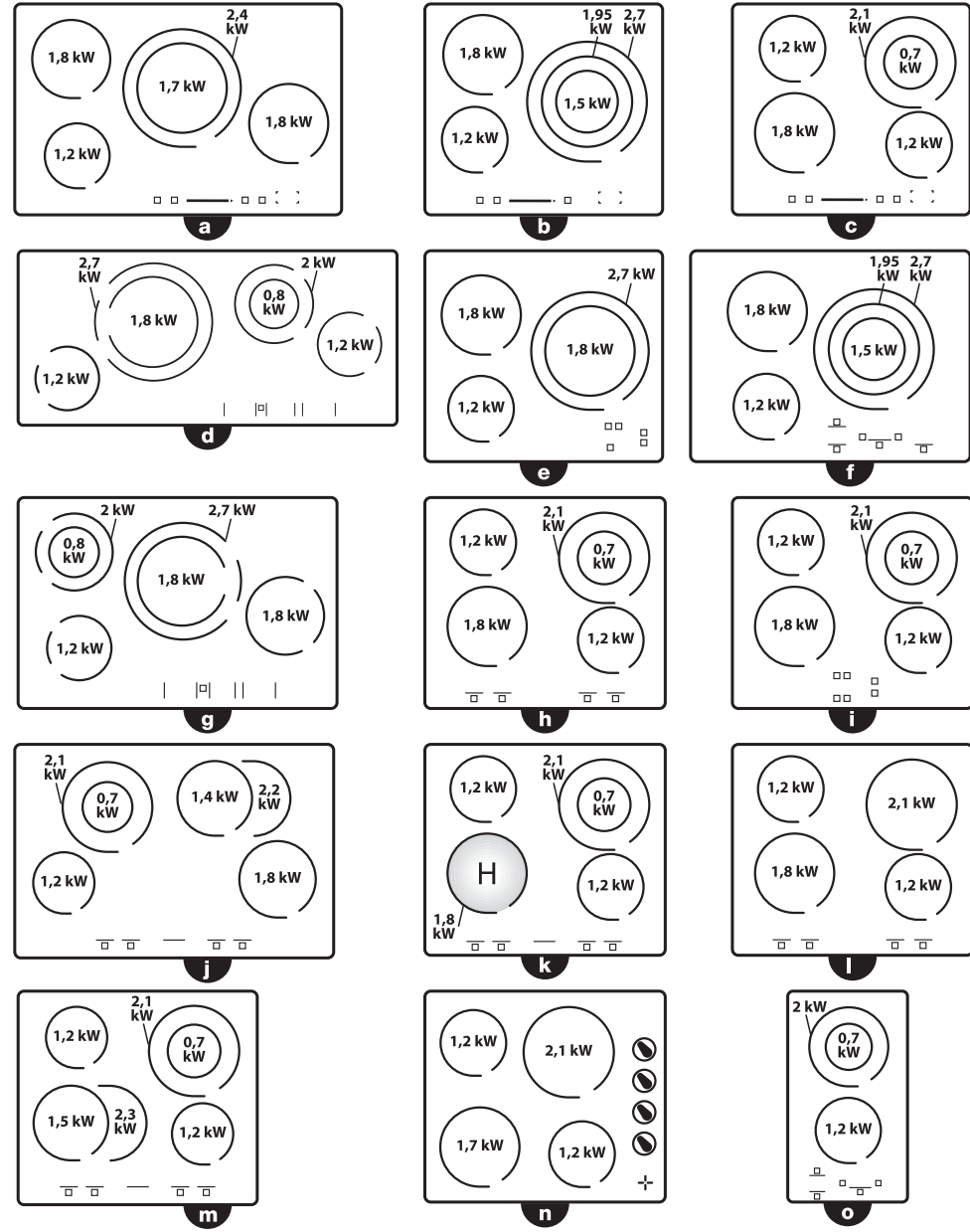

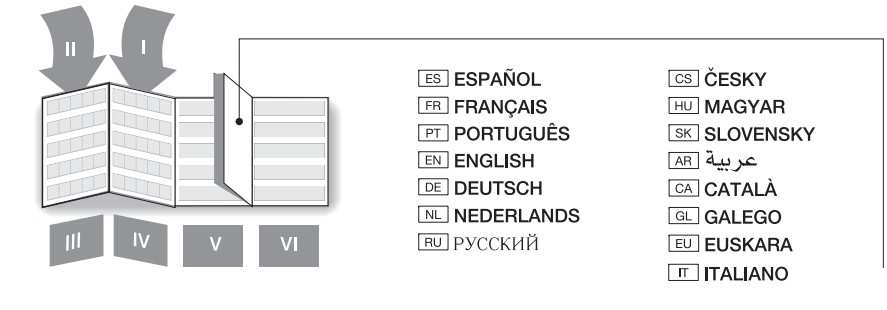
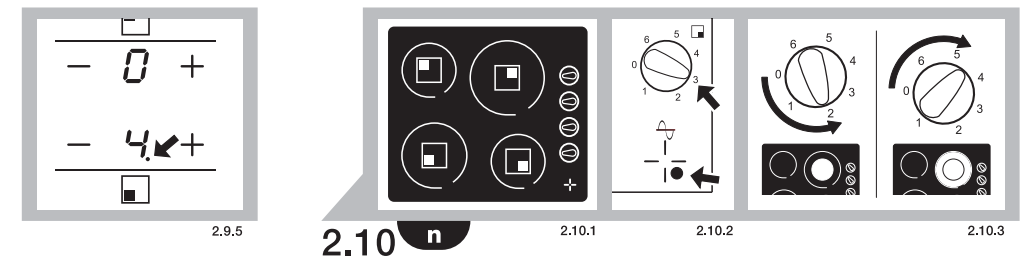
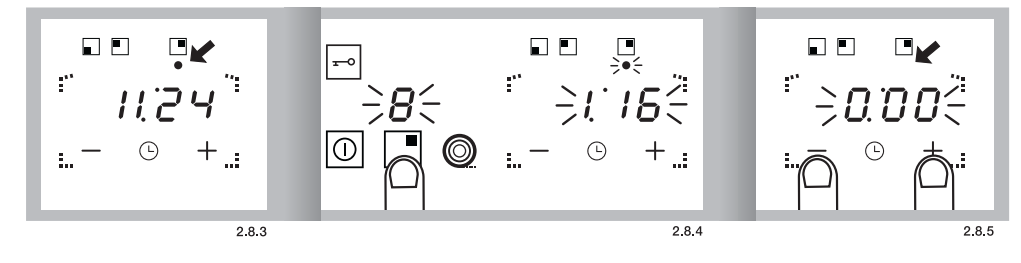
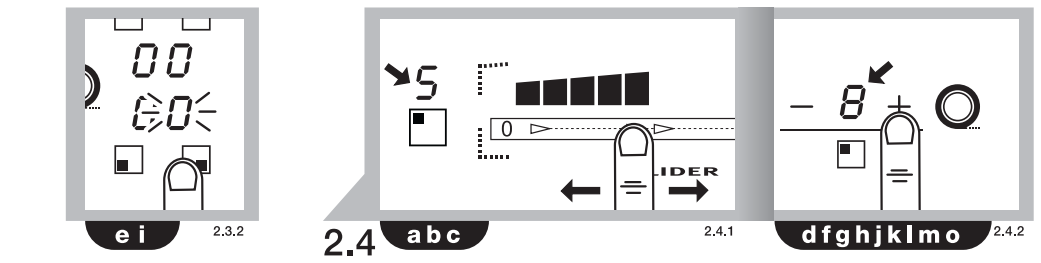
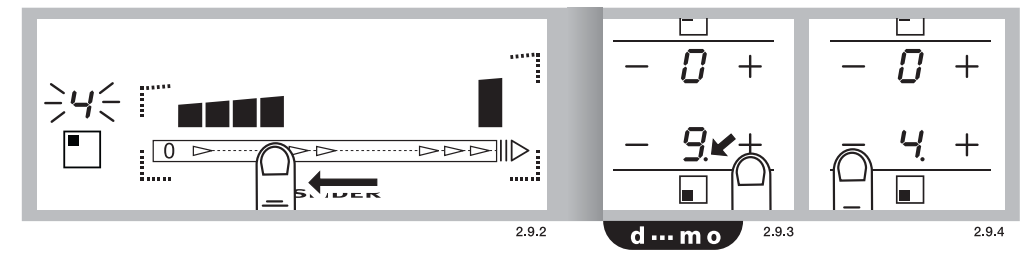
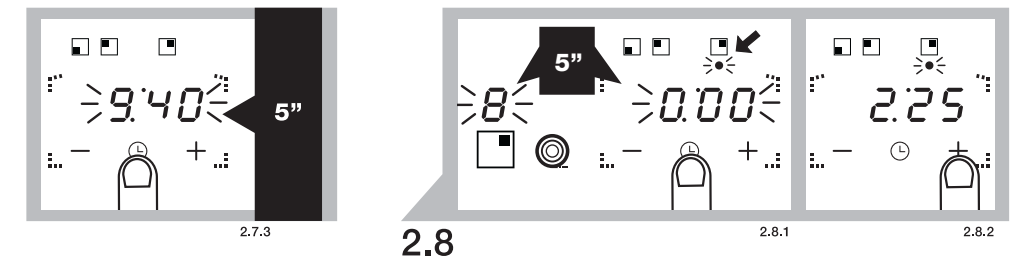
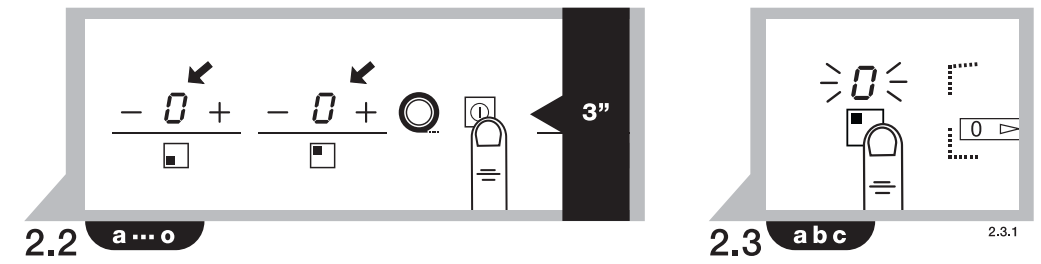
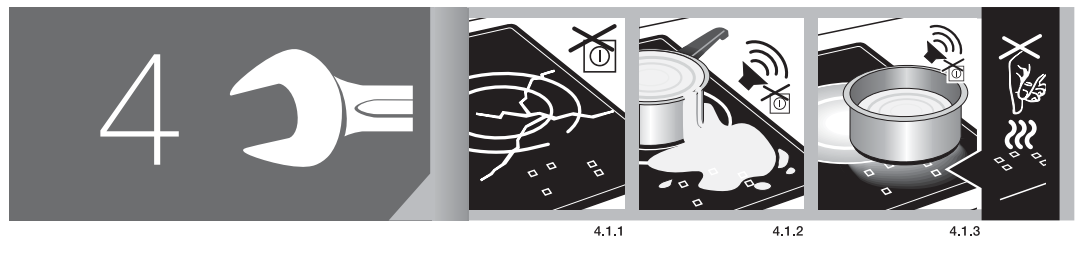
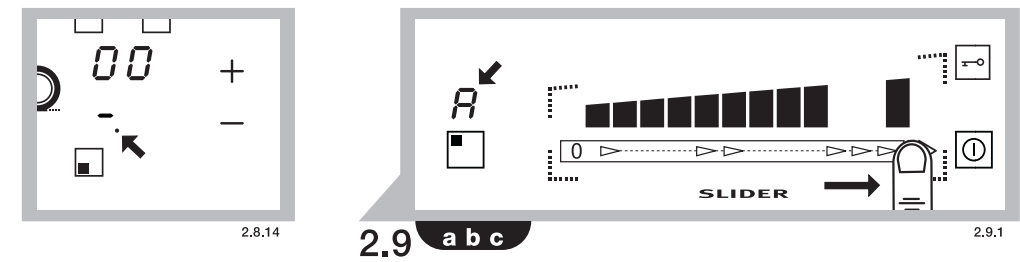
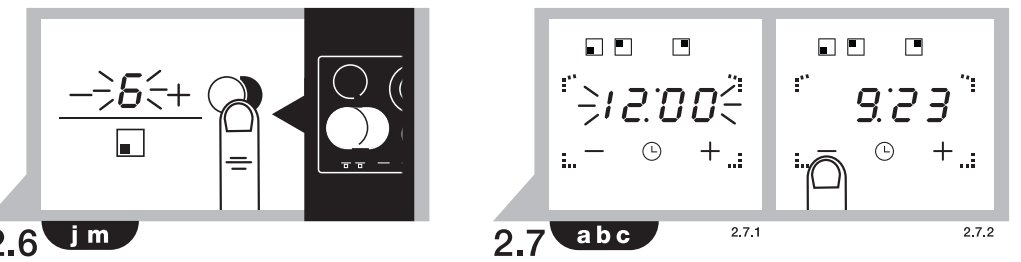
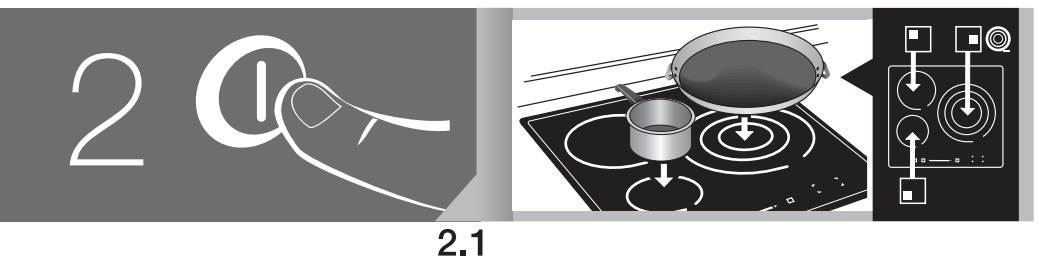
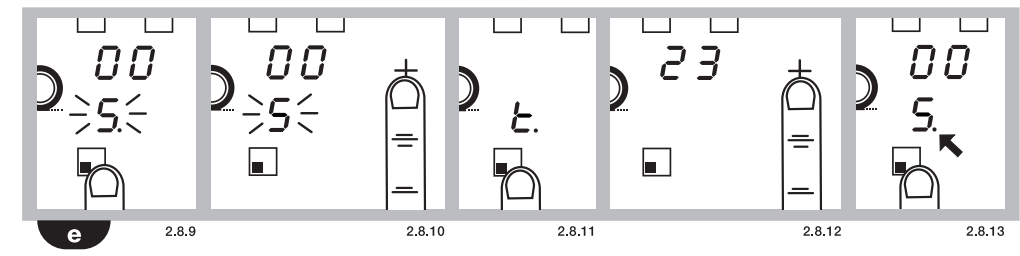
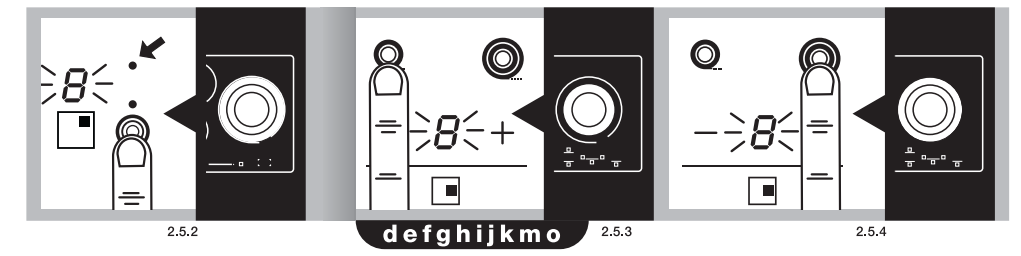
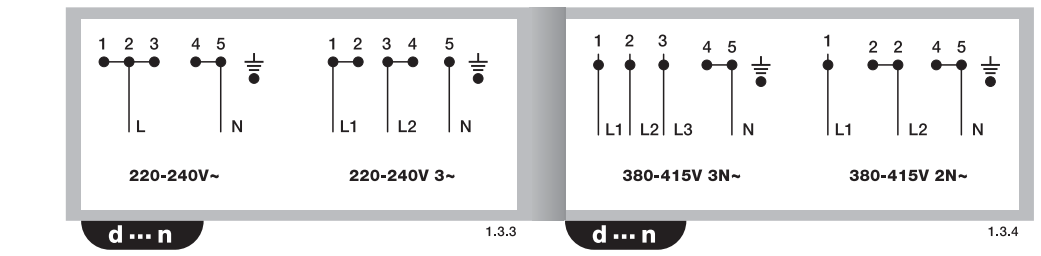
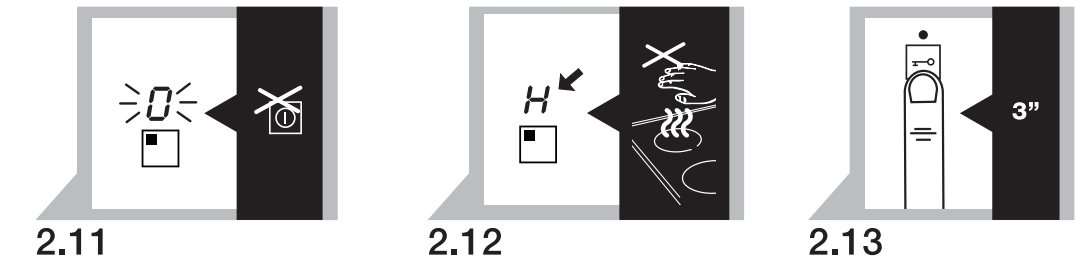
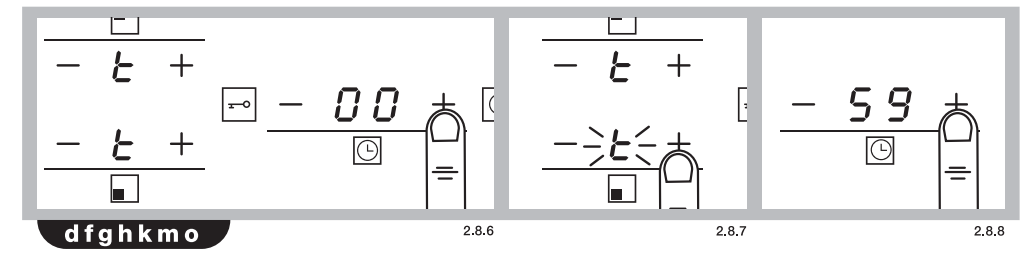
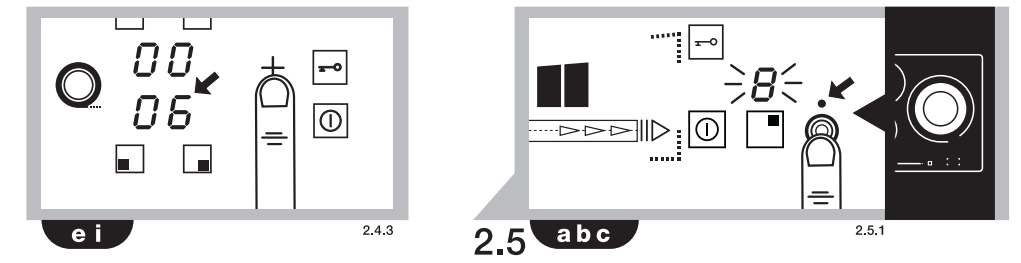
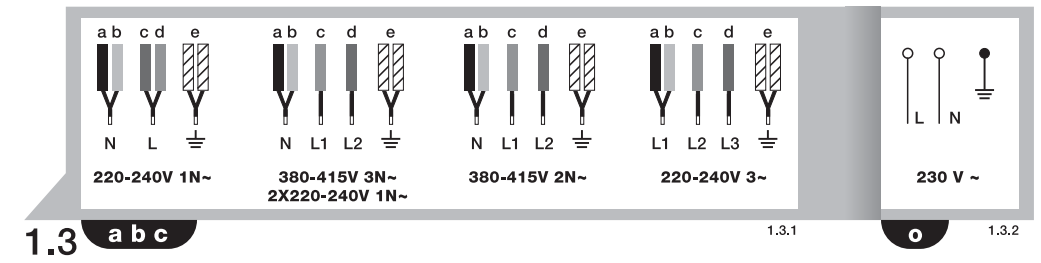

Manual de instrucciones

Muy importante: Lee íntegramente este manual antes de utilizar la placa.

Este manual está diseñado de forma que los textos estén relacionados con los dibujos correspondientes.



Identificación



Identifica el modelo de tu placa ("a", "b", "c", "d", "e", "f", "g", "h", "i", "j", "k", "l", "m", "n", "o") comparando el número y disposición de los focos de tu aparato con el de las ilustraciones.



Instalación



1.1 Desembalaje. Retira todos los elementos de protección.

1.2 Encastre en el mueble. Ten siempre en cuenta los datos de la placa de características (1.2.1) y las medidas del mueble en el que se va encastrar la placa (1.2.2, 1.2.3). Si no vas a colocar horno debajo de la placa, debes instalar una tabla protectora según las medidas indicadas (1.2.4). Pega la junta de espuma a lo largo del contorno exterior de la placa para lograr una buena estanqueidad (1.2.5). Da la vuelta a la placa e introdúcela en el hueco (1.2.6). Sujétala al mueble con los cuatro enganches suministrados (1.2.7). No utilizar materiales no removibles como la silicona.

1.3 Conexión a la red eléctrica. La placa se suministra con cable de alimentación.

- De 5 hilos: a) azul oscuro, b) azul claro, c) marrón, d) rojo, e) verde amarillo. (1.3.1)
- Preparado para placa de 230V~. (1.3.2)
- Preparado para placa de 220-240V~: consulta tabla. (1.3.3)
- Potencia total: Placa 60cm 6,8kW, Placa >60cm 7,8kW

220-240V~	Int. Nominal por fases
Placa de 60 cm	30 A
Placa >60cm	34 A

- Si el tipo de conexión es distinto a 220-240V~, retira el cable y realiza la conexión según esquemas (1.3.3, 1.3.4).

220-240V 3~	Int. Nominal por fases
Placa de 60 cm	14 A
Placa >60cm	16,5 A
380-415V 3N~	Int. Nominal por fases
Placa de 60 cm	11 A
Placa >60cm	13 A
380-415V 2N~	Int. Nominal por fases
Placa de 60 cm	16 A
Placa >60cm	19 A

Este aparato es conforme a las directivas europeas 73/23/CEE y 89/336/CEE

Recomendación: La instalación de la placa debe ser efectuada por un instalador autorizado, que seguirá las instrucciones y esquemas del fabricante.





Uso









Con vitrocerámica son válidos los recipientes de barro, cobre o inoxidable. Los de aluminio no son aconsejables porque pueden formar manchas sobre el vidrio de la placa.

2.1 Selección de la zona de cocción. Dispones de varios focos para colocar los recipientes. Elige el más adecuado en función del tamaño del recipiente.

2.2 Encendido de la placa. Pulsa  durante 3 segundos para encender la placa, se activan los  de las distintas zonas de cocción.







Nota: Para poder seleccionar si la función seguridad niños está activada, desactivala pulsando durante 3 segundos la tecla  (2.13).



2.3 Activación del foco. Activa el foco donde has colocado el recipiente pulsando sobre la tecla correspondiente      (2.3.1, 2.3.2). o pulsa  (2.4.2)

Nota: Si tardas más de 5 segundos en seleccionar el foco, la placa se apaga automáticamente, como medida de seguridad.

2.4 Selección de la potencia. Ajústala deslizando el dedo por la barra (2.4.1) ó pulsando **+** ó **-** (2.4.2, 2.4.3).

FOCOS ESPECIALES

2.5 Foco doble, Foco triple. Después de haber seleccionado la potencia, pulsa  ,  y accionará el foco doble (2.5.1, 2.5.3). Si pulsa de nuevo  (2.5.2) ó  (2.5.4) accionará el foco triple. Para anular pulsa ( ,  ,  , ).

2.6 Foco fuente. Este foco puedes utilizarlo de forma circular  o de forma conjunta, como foco fuente . Pulsa  para activarlo y pulsa de nuevo para desactivarlo.

Recomendación: en los modelos con focos halógenos, la luz es tan intensa que se aconseja no mirar fijamente cuando está en funcionamiento sin el recipiente.

FUNCIONES DE TIEMPO



2.7 Puesta en hora . Al conectar la placa, los dígitos del reloj parpadean y marcan las **2:00** (2.7.1). Ajusta la hora con las teclas **+** , **-** (2.7.2). Realiza la misma operación cada vez que se desconecte o haya un corte de suministro eléctrico.

Para cambiar la hora pulsa durante 5 segundos la tecla  (2.7.3). La hora empezará a parpadear y oírás un pitido, ajústala con las teclas **+** , **-** .

2.8 Selección de tiempo.

Modelos abc: Una vez activado un foco y seleccionada la potencia, tienes 5 segundos de parpadeo para pulsar la tecla  (2.8.1). Selecciona el tiempo necesario pulsando **+** , **-** (2.8.2). Tras cinco segundos el tiempo queda validado y se visualizará la hora y un punto luminoso bajo el icono del foco temporizado (2.8.3). Para modificar o ver el tiempo restante, pulsa sobre el icono del foco temporizado (2.8.4). Para anular la programación pulsa las teclas **+** , **-** simultáneamente (2.8.5).

Modelos dfghkmo: Una vez activado un foco y seleccionada la potencia, pulsa la tecla **+** sobre el reloj. Aparece  y una **t** en cada foco (2.8.6). Pulsa **+** del foco a temporizar y **t** parpadeará (2.8.7). Selecciona el tiempo con **+** , **-** sobre

el reloj (2.8.8). Tras 5 segundos el tiempo queda validado y se visualizará de forma alternativa la potencia y **t** en el foco temporizado. Transcurrido el tiempo emitirá una señal acústica y parpadeará . Para anular la temporización pulsa **-** sobre el icono  hasta visualizar .

Nota: El temporizador se apagará automáticamente si tardas más de 10 segundos en seleccionar el tiempo.

Modelos e: Una vez activado un foco y seleccionada la potencia, pulsa de nuevo la tecla de selección del foco a temporizar, aparece una **t** (2.8.11). Selecciona el tiempo con **+** , **-** (2.8.12) y valida pulsando de nuevo la tecla del foco temporizado (2.8.13). La potencia se visualizará con un punto que indica que el foco está temporizado. Una señal acústica y una indicación **-** advierten que el tiempo a concluido (2.8.14). Pulsa cualquier tecla y la señal acústica desaparecerá.

Nota: El temporizador se apagará automáticamente si tardas más de 10 segundos en seleccionar el tiempo.

Consideraciones sobre la temporización:

Si el nivel de potencia es 9 el máximo tiempo a temporizar será de 60 min. Si es distinto el máximo podrá ser 99 min.

Una vez concluido el tiempo la alarma sonará mientras no pulses ninguna tecla.

FUNCIONES DE PROGRAMACION

2.9 Calentamiento rápido. Alcanza rápidamente la temperatura máxima para pasar de forma automática a la temperatura de mantenimiento.

Modelos abc: Activa un foco y lleva la barra a la máxima potencia. Pulsa  y aparece una **R** en el display del foco seleccionado (2.9.1). Tienes 5 segundos para seleccionar el nivel deseado, se recomienda esté entre los niveles 3 y 6 (2.9.2). Tras cinco segundos el calentamiento rápido queda validado y se visualizará **R** y la potencia de forma alternativa. Alcanzando la temperatura máxima desaparece **R** quedando la potencia de mantenimiento. El foco seguirá funcionando de forma convencional. Si deseas cancelar el calentamiento rápido pulsa el icono del foco programado y selecciona una nueva potencia.

Modelos dfghjklmo: Selecciona un foco y ponlo a la máxima potencia pulsando **+** hasta visualizar un 9 y un punto **9.** (2.9.3). Regula la potencia pulsando **—** se recomiendan los niveles 3 a 6 (2.9.4). Tras 5 segundos, calentamiento rápido queda validado y se visualizará la potencia seguida de un punto (2.9.5). Alcanzada la temperatura máxima, el punto decimal desaparece y el foco seguirá funcionando de forma convencional. Para cancelar la función, pulsa la tecla del foco programado y selecciona una nueva potencia.

2.10 Vitros con mandos. Asegúrate que el foco que vas a accionar corresponde al foco que quieres utilizar (2.10.1). Gira el mando a la posición deseada y se encenderá el piloto de funcionamiento (2.10.2) que también señala el calor residual cuando el foco se apaga.

En los modelos con foco doble o foco fuente, girando el mando a la izquierda se regula una parte del foco y girando el mando a la derecha se regula el foco entero (2.10.3).

2.11 Apagado del foco. Selecciona la potencia **0** del foco que deseas apagar.

2.12 Calor residual. Después de utilizar la placa los focos se mantienen calientes por un tiempo que varía en función de la potencia seleccionada y se visualiza una **H** o un punto en los focos aun calientes. **No toques esos focos, existe el riesgo de quemarse.**

Atención: Si se produce un corte de corriente eléctrica, al restablecerse de nuevo, la indicación **H** no se visualizará aún estando caliente la zona de cocción. Ten en cuenta esta circunstancia.

2.13 Función bloqueo. Para evitar manipulaciones por parte de los niños. Ten pulsado durante 3 segundos la tecla **→** y activarás el bloqueo. Para desbloquearlo repite la operación.

Recomendaciones:

- Evita golpes de los recipientes sobre el cristal.
- Los recipientes de aluminio no son aconsejables, pues podrían formar manchas sobre el vidrio, a no ser que tengan fondo con protección de acero inoxidable.
- Los focos de calor no deben funcionar sin recipiente.

- La base del recipiente ha de ser plana y estar seca.
- Cuida que los diámetros de los recipientes sean mayores o iguales al foco a utilizar y céntralo sobre el foco de calor.
- Procura no mover los recipientes, podría rayarse el vidrio.
- Utiliza el aparato sólo para la preparación de alimentos. No utilices la placa como mesa de trabajo.
- No viertas agua fría directamente en la placa cuando está caliente.

Atención: El funcionamiento discontinuo de las zonas de cocción, no es una avería. Funcionan en periodos de encendido y apagado más o menos largos en función de la potencia deseada.

3 **Mantenimiento y limpieza** 

- No utilices un limpiador de vapor.
- Limpia a menudo la superficie de tu placa cuando se haya enfriado. No utilices productos ó esponjas abrasivas. Limpia con un paño húmedo y agua jabonosa (3.1.1).
- Una vez a la semana, limpia en profundidad con productos específicos para vitrocerámicas. Te recomendamos VITRO-CLEN para la limpieza y conservación de tu vitrocerámica.
- Las suciedades fuertemente adheridas se eliminan con el raspador de vidrio (3.1.2).
- Si por descuido se quema azúcar, elementos azucarados o plástico sobre la placa, elimínalos cuanto antes con un raspador aún en caliente. De no hacerlo pueden quedar manchas permanentes.
- Utiliza la cuchilla del raspador en perfecto estado, replázala en caso de presentar algún deterioro.

4

Seguridad



- El circuito de la red que alimenta la placa, debe tener un interruptor de corte omnipolar de al menos 3 mm de separación entre contactos.
- La instalación de la placa debe ser efectuada por un instalador autorizado que seguirá las instrucciones y esquemas del fabricante.
- La instalación debe estar dimensionada a la potencia máxima indicada en la placa de características y la toma de corriente con toma de tierra reglamentaria.
- Si el cable está dañado, debe ser sustituido por su servicio postventa ó personal cualificado similar con el fin de evitar un peligro.
- El foco está equipado con un limitador de temperatura interior que desconecta el foco en caso de calentarse excesivamente la placa.
- Después de cada utilización, desconecta el foco mediante su control.
- Si la superficie del vidrio se agrieta o rompe, desconecta de inmediato el aparato de la red para evitar un posible choque eléctrico. No utilices la placa hasta cambiar el vidrio (4.1.1).
- En caso de desbordamiento sobre las teclas de mando la placa se para y emite una señal acústica (4.1.2).
- Si mantienes pulsado algún sensor demasiado tiempo o hay algún objeto activando los sensores, la placa se para y emite una señal acústica (4.1.3).
- No coloques recipientes con el fondo caliente sobre los sensores, puedes quemarte al pulsarlos (4.1.3).
- Mantener alejados a los niños pequeños, las superficies de calentamiento pueden calentarse fuertemente durante su funcionamiento. Utiliza el sistema de bloqueo para evitar que puedan jugar con los mandos.
- Este aparato no está destinado a ser utilizado por personas con capacidades reducidas.
- Permanece siempre en las inmediaciones de al cocinar platos ó alimentos con grasa ó aceite. El calor excesivo puede hacer que se inflamen.

- Si la placa está instalada por encima de un cajón, no deberán guardarse objetos inflamables.

5

Medio-ambiente



La placa ha sido diseñada pensando en la conservación del medio ambiente.

Respetar el medio ambiente. Utiliza las potencias adecuadas para cada cocción y selecciona los recipientes de tamaño adecuado a las cantidades de alimento que se vayan a preparar. Cuando el fondo del recipiente y el diámetro de la zona de cocción tienen el mismo tamaño, la transmisión de calor es óptima.

Al terminar la cocción si lo deseas deja el recipiente en el mismo lugar para utilizar el calor residual acumulado. De este modo ahorrarás energía.

Utiliza una tapa siempre que puedas para reducir la pérdida de calor por evaporación.

Gestión de residuos de aparatos eléctricos y electrónicos.

El símbolo  indica que no debe eliminarse el aparato utilizando los contenedores tradicionales para residuos domésticos.

Entrega tu placa en un centro especial de recogida.

El reciclado de electrodomésticos evita consecuencias negativas para la salud, el medio ambiente y permite ahorrar energía y recursos.

Para más información, contacta con las autoridades locales o establecimiento donde adquiriste la placa.

Notice d'Utilisation

Très important: Lisez attentivement ce manuel avant d'utiliser votre table de cuisson.

Tous les dessins de cette notice sont en étroite relation avec le texte voisin.



Identification



Identifiez le modèle de votre table de cuisson ("a", "b", "c", "d", "e", "f", "g", "h", "i", "j", "k", "l", "m", "n", "o") en comparant le nombre et la disposition des foyers de votre appareil avec celui des illustrations.



Installation



- 1.1 Déballage.** Retirez tous les éléments de protection.
- 1.2 Encastrement dans un meuble.** Veillez à bien respecter les caractéristiques de la plaque signalétique de l'appareil (1.2.1) et les dimensions du meuble d'encastrement (1.2.2, 1.2.3). Si vous n'allez pas installer un four sous la table de cuisson, vous devrez installer une plaque de protection, conformément aux dimensions indiquées (1.2.4). Collez le joint mousse sous l'appareil, en suivant le pourtour des surfaces en appui sur votre plan de travail, pour assurer une bonne étanchéité (1.2.5). Retournez la table de cuisson et déposez-la sur l'orifice (1.2.6). Fixez-la au meuble à l'aide des quatre clips fournis avec l'appareil (1.2.7). Ne pas utiliser de matériaux non amovibles comme de la silicone.
- 1.3 Raccordement électrique.** La table de cuisson est livrée avec un câble d'alimentation.

- À 5 fils: a) bleu foncé, b) bleu clair, c) marron, d) rouge, e) vert-jaune (1.3.1).
- Préparé pour table de cuisson de 230V~. (1.3.2)
- Préparé pour table de cuisson de 220-240V~: consulter tableau (1.3.3)
- Puissance totale: Table de cuisson 60cm 6,8kW, Table de cuisson >60cm 7,8kW.

220-240V~	Int. Nominale par paliers.
Table de cuisson de 60 cm	30 A
Table de cuisson > 60cm	34 A

- En cas de branchement autre que 220-240V~, retirer le câble et procéder au raccordement conformément aux croquis (1.3.3, 1.3.4).

220-240V 3~	Int. Nominale par paliers.
Table de cuisson de 60 cm	14 A
Table de cuisson > 60cm	16,5 A

380-415V 3N~	Int. Nominale par paliers.
Table de cuisson de 60 cm	11 A
Table de cuisson > 60cm	13 A

380-415V 2N~	Int. Nominale par paliers.
Table de cuisson de 60 cm	16 A
Table de cuisson > 60cm	19 A

Cet appareil est conforme aux Directives Européennes 73/23/CEE et 89/336/CEE.



Avertissements: L'installation de la table de cuisson doit être réalisée par un installateur agréé, conformément aux instructions et croquis du fabricant.



Mode d'emploi



La plupart des récipients en céramique, cuivre ou acier inoxydable sont aptes pour la vitrocéramique. Les récipients en aluminium ne sont pas recommandables; ils risquent de produire des taches sur la vitrocéramique.



- 2.1 Sélection de la zone de cuisson.** Votre table de cuisson dispose de plusieurs foyers. Choisissez toujours le récipient le mieux adapté aux dimensions du foyer.
- 2.2 Mise en marche de la table de cuisson.** Appuyez sur  durant 3 secondes pour allumer la table de cuisson, les voyants lumineux  des différentes zones de cuisson s'allument.

Remarque : Si la fonction « sécurité enfants » est activée, il faudra la désactiver pour pouvoir manipuler les commandes. Pour ce faire, appuyez durant 3 secondes sur  (2.13).







- 2.3 Fonctionnement des foyers.** Pour activer un foyer, appuyez sur la touche correspondante



 (2.3.1, 2.3.2). ou appuyez sur  (2.4.2)

Remarque: Si vous attendez plus de 5 secondes avant de sélectionner le foyer, la table de cuisson s'éteint automatiquement, par mesure de sécurité.

- 2.4 Sélection de la puissance.** Faites glisser le doigt sur la barre (2.4.1) ou appuyez sur  ou  (2.4.2, 2.4.3).



FOYERS SPÉCIAUX



- 2.5 Foyer double, Foyer triple.** Après avoir sélectionné la puissance, appuyez sur ,  pour activer le foyer double (2.5.1, 2.5.3). Si vous appuyez de nouveau sur  (2.5.2) ou  (2.5.4) le foyer triple s'allumera. Pour annuler, appuyez sur (, , , ).

- 2.6 Foyer Grand Plat.** Vous pouvez utiliser uniquement le cercle principal de ce foyer  ou augmenter la surface pour cuisiner avec des récipients à forme allongée . Appuyez sur  pour l'activer et appuyez de nouveau sur cette même touche pour le désactiver.



Attention: Sur les modèles à foyers halogènes, ne pas regarder fixement le foyer lorsqu'il est allumé.



FONCTIONS MINUTERIE





- 2.7 Mise à l'heure** . Lors du branchement de la table de cuisson, les chiffres de l'horloge clignotent et marquent **12:00** (2.7.1). Réglez l'heure à l'aide de ,  (2.7.2). Procédez de la même manière après chaque déconnexion de l'appareil ou après une panne de courant.

Pour modifier l'heure, appuyez durant 5 secondes sur  (2.7.3). L'heure commence à clignoter et l'appareil émet un bip. Réglez l'heure à l'aide des touches , .





- 2.8 Réglage du temps de cuisson.**

Modèles abc: Après avoir activé le foyer et sélectionné la puissance souhaitée, le témoin lumineux se met à clignoter et vous avez 5 secondes pour appuyer sur  (2.8.1). Réglez le temps de cuisson souhaité en appuyant sur ,  (2.8.2). Après 5 secondes, le temps est validé et l'affichage indique l'heure et un point lumineux sous le symbole du foyer programmé (2.8.3). Pour modifier le temps

programmé ou voir le temps restant, appuyez sur le symbole du foyer programmé (2.8.4). Pour annuler la programmation, appuyez sur ,  simultanément (2.8.5).

Modèles dfgkmo: Après avoir activé le foyer et sélectionné la puissance souhaitée, appuyez sur la touche  de l'horloge. L'afficheur indique **00** et  sur chaque foyer (2.8.6). Appuyez sur  du foyer à programmer et  commencera à clignoter (2.8.7). Réglez le temps de cuisson à l'aide de ,  de l'horloge (2.8.8). Après 5 secondes, le temps est validé et l'affichage indique alternativement la puissance et  sur le foyer programmé. Le temps programmé une fois écoulé, l'appareil émet un signal sonore et fait clignoter **00**. Pour annuler la programmation, appuyez sur  du symbole  jusqu'à ce que l'affichage indique **00**.

Remarque: Vous avez 10 secondes pour sélectionner le temps de cuisson. Ensuite, la minuterie s'éteindra automatiquement.

Modèles e: Après avoir activé le foyer et sélectionné la puissance souhaitée, appuyez de nouveau sur la touche de sélection du foyer à programmer. L'affichage indiquera . (2.8.11). Réglez le temps de cuisson souhaité à l'aide de ,  (2.8.12) et validez en appuyant de nouveau sur la touche du foyer programmé (2.8.13). L'affichage indiquera la puissance accompagnée d'un point, confirmant ainsi que le foyer est programmé. La durée programmée une fois écoulée, un signal sonore et l'indication  vous préviendront de la fin de la cuisson (2.8.14). Appuyez sur une touche quelconque et le signal sonore disparaîtra.

Remarque: Vous avez 10 secondes pour sélectionner le temps de cuisson. Ensuite, la minuterie s'éteindra automatiquement.

Observations concernant la programmation: Si le niveau de puissance est 9, le temps maximum programmable est de 60 minutes. Avec d'autres niveaux de puissance, il pourra atteindre les 99 minutes.

Une fois le temps de cuisson écoulé, la table de cuisson fera retentir une alarme, jusqu'à ce que vous appuyiez sur une touche quelconque.

FONCTIONS PROGRAMMATION

- 2.9 Chauffage rapide.** Permet d'atteindre rapidement la température maximale et de passer ensuite automatiquement à la température de maintien.

Modèles abc: Activez un foyer et sélectionnez la puissance maximale. Appuyez sur  et l'afficheur indiquera **A** sur le foyer sélectionné (2.9.1). Vous avez 5 secondes pour sélectionner le niveau souhaité. Il est recommandé de sélectionner un niveau entre 3 et le 6 (2.9.2). Après 5 secondes, le chauffage rapide est validé et l'affichage indique **A** et la puissance sélectionnée alternativement. La température maximale une fois atteinte, le **A** disparaît et l'affichage indique uniquement la puissance de maintien. Le foyer continue à fonctionner de manière conventionnelle. Pour annuler le chauffage rapide, appuyez sur le symbole du foyer programmé et sélectionnez une nouvelle puissance.

Modèles dfgghklmo: Sélectionnez un foyer et sélectionnez la puissance maximale en appuyant sur **+** jusqu'à ce que l'affichage indique 9 et un point **9** (2.9.3). Réglez la puissance en appuyant sur **-**. Il est recommandé de sélectionner les niveaux 3 à 6 (2.9.4). Après 5 secondes, le chauffage rapide est validé et l'affichage indique la puissance sélectionnée accompagnée d'un point (2.9.5). Une fois la température maximale atteinte, le point disparaît et le foyer continue à fonctionner de manière conventionnelle. Pour annuler la fonction chauffage rapide, appuyez sur la touche du foyer programmé et sélectionnez une nouvelle puissance.

2.10 Vitrocéramiques à commandes. Assurez-vous que la commande que vous allez actionner correspond bien au foyer que vous voulez utiliser (2.10.1). Tournez la commande jusqu'à la position souhaitée. Le voyant de fonctionnement s'allume (2.10.2). Le foyer une fois éteint, l'affichage indiquera le symbole de chaleur résiduelle.

Sur les modèles munis d'un foyer double ou d'un foyer Grand Plat, tournez la commande à gauche pour régler une partie du foyer et à droite pour régler le foyer dans sa totalité (2.10.3).

2.11 Éteindre foyer. Sélectionnez la puissance  du foyer que vous souhaitez éteindre.

2.12 Chaleur résiduelle. Après leur utilisation intensive, les foyers restent chauds pendant un certain temps, qui varie en fonction de la puissance sélectionnée. L'affichage indique **H** ou un point sur les foyers encore chauds. **Ne touchez pas les foyers chauds, pour éviter de vous brûler.**

Attention: Après une panne de courant, l'appareil n'affichera pas l'indication **H** même si la zone de cuisson est encore chaude. Veillez à ne pas vous brûler.

2.13 Fonction verrouillage. Pour éviter que les enfants

manipulent la table de cuisson, appuyez durant 3 secondes sur  et activez ainsi le verrouillage des commandes. Pour le désactiver, procédez de la même manière.

Avertissements:

- Évitez les chocs des récipients sur la vitrocéramique.
- Les récipients en aluminium ne sont pas recommandables; ils pourraient produire des taches sur la vitrocéramique, à moins que leur fond ne soit muni d'une protection en acier inoxydable.
- Les foyers ne doivent pas fonctionner sans récipient.
- La base du récipient doit être plate et sèche.
- Veillez à ce que le diamètre du récipient soit supérieur ou égal à celui du foyer à utiliser et déposez ce dernier au centre de la zone de cuisson.
- Évitez de frotter les récipients sur la vitrocéramique; ils pourraient la rayer.
- Utilisez cet appareil uniquement pour la cuisson d'aliments. Ne jamais utiliser cette plaque de cuisson comme table de travail.
- Ne jamais verser d'eau froide directement sur la table de cuisson lorsqu'elle est encore chaude.

Attention: Le fonctionnement discontinu des zones de cuisson n'est pas une panne. Les foyers fonctionnent par cycles de marche/arrêt plus ou moins longs, en fonction de la puissance sélectionnée.

3

Entretien et Maintenance



- Ne pas utiliser de nettoyeur à vapeur.
- Nettoyez souvent la surface de votre table de cuisson une fois refroidie. N'utilisez jamais d'éponges ou de produits abrasifs. Utilisez uniquement un chiffon humide et de l'eau savonneuse (3.1.1).
- Une fois par semaine, nettoyez votre table de cuisson en profondeur avec des produits spéciaux pour vitrocéramique, qui entretiennent et protègent la plaque. Nous vous recommandons la marque VITROCLEN pour le nettoyage et l'entretien de votre vitrocéramique.

- Enlevez les salissures recuites à l'aide d'une raclette spéciale pour vitrocéramique (3.1.2).
- Si vous brûlez fortuitement du sucre (ou des produits sucrés) ou du plastique sur la plaque, éliminez-le immédiatement, avec la raclette spéciale pour vitrocéramique, quand il est encore chaud. Dans le cas contraire, les taches pourraient rester.
- Veillez à ce que la lame de la raclette spéciale pour vitrocéramique soit toujours en parfait état. Remplacez-la si nécessaire.

4

Sécurité



- L'installation électrique qui alimente la table de cuisson doit comporter un dispositif de coupure omnipolaire avec une ouverture des contacts d'au moins 3 mm.
- L'installation de la table de cuisson doit être réalisée par un installateur agréé, conformément aux instructions et croquis du fabricant.
- Le raccordement doit être choisi en conformité avec la capacité électrique de l'installation et des fusibles, avec prise de terre et conformément aux normes en vigueur.
- Si le câble est endommagé, il doit être remplacé par le fabricant, son Service Après-Vente ou du personnel qualifié, afin d'éviter tout risque d'accident.
- Chaque zone de cuisson est équipée d'un limiteur de température, qui coupe automatiquement le foyer en cas de surchauffe de l'appareil.
- Éteignez le foyer après chaque utilisation.
- En cas de cassure, fêlure ou fissure de la vitrocéramique, débranchez immédiatement votre appareil pour éviter un risque de choc électrique. Contactez le Service Après-Vente pour le faire remplacer. Ne pas utiliser la plaque de cuisson entre-temps (4.1.1).
- En cas de débordement sur les touches de commande, la table de cuisson s'arrête et émet un signal sonore (4.1.2).
- Si vous maintenez appuyée une touche durant trop longtemps ou en cas d'objet posé sur les

touches, la table de cuisson s'arrête et émet un signal sonore (4.1.3).

- Ne déposez pas de récipients chauds sur les commandes, vous risquez de vous brûler en les activant (4.1.3).
- Veillez à ce que les enfants ne s'approchent pas de l'appareil, car pendant le fonctionnement de la table de cuisson, la zone autour des foyers s'échauffe. Utilisez le dispositif de verrouillage, pour éviter que les enfants jouent avec les commandes.
- Cet appareil ne doit pas être utilisé par des personnes aux capacités réduites.
- Ne vous éloignez pas de votre table de cuisson lorsque vous préparez des mets avec de la graisse ou de l'huile. Ils risquent de s'enflammer par excès de chaleur.
- Si la table de cuisson est installée sur un tiroir, veillez à ne pas y ranger des objets inflammables.

5

Environnement



Cette table de cuisson a été conçue dans un souci de préservation de l'environnement. Soyez respectueux de l'environnement. Utilisez les puissances adaptées à chaque cuisson et des récipients adaptés à la quantité d'aliments à cuire. Utilisez des casseroles et des récipients aux diamètres identiques à ceux des foyers, pour une transmission optimale de la chaleur. Éteignez le foyer 5 à 10 minutes avant la fin de la cuisson, pour profiter de la chaleur résiduelle et économiser ainsi de l'énergie. Placez un couvercle sur le récipient, si cela est compatible avec votre recette, pour éviter la perte de chaleur par évaporation.

Mise au rebut des appareils électriques et électroniques. Les appareils usagés ne doivent pas être mélangés avec d'autres déchets. Portez votre table de cuisson à un point de collecte des appareils usagés. Le recyclage des électroménagers favorise la prévention des conséquences négatives pour l'environnement et la santé humaine et permet d'économiser de l'énergie et des ressources. Pour plus d'informations, adressez-vous aux autorités locales ou à votre revendeur.

Manual de instruções

Muito importante: Leia integralmente este manual antes de utilizar a placa.

Este manual está elaborado para que os textos se relacionem com os desenhos correspondentes.



Identificação



Identifique o modelo da sua placa (“a”, “b”, “c”, “d”, “e”, “f”, “g”, “h”, “i”, “j”, “k”, “l”, “m”, “n”, “o”) comparando o número e a disposição dos focos do seu aparelho com os das figuras.



Instalação



1.1 Desembalar. Retire todos os elementos de protecção.

1.2 Encastre no móvel. Tenha sempre em conta os dados das características (1.2.1) e as medidas do móvel onde vai encastrar a placa (1.2.2, 1.2.3). Se não vai colocar o forno debaixo da placa, deve instalar uma tábua de protecção segundo as medidas indicadas (1.2.4). Fixe a junta de espuma ao longo do contorno exterior da placa para obter uma boa estanqueidade (1.2.5). Vire a placa e introduza-a na folga (1.2.6). Aperte-a no móvel com os quatro engates fornecidos (1.2.7). Não utilize materiais não amovíveis como o silicone.

1.3 Ligação à rede eléctrica. A placa é fornecida com cabo de alimentação.

- De 5 fios: a) azul escuro, b) azul claro, c) castanho, d) vermelho, e) verde amarelo. (1.3.1)
- Preparado para placa de 230V~. (1.3.2)
- Preparado para placa de 220-240V~: consulte a tabela. (1.3.3)
- Potência total: Placa 60cm 6,8kW,
Placa >60cm 7,8kW

220-240V~	Int. nominal por fases
Placa de 60 cm	30 A
Placa >60cm	34 A

- Se o tipo de ligação é diferente de 220-240V~, retire o cabo e faça a ligação segundo os esquemas (1.3.3, 1.3.4).

220-240V 3~	Int. nominal por fases
Placa de 60 cm	14 A
Placa >60cm	16,5 A
380-415V 3N~	Int. nominal por fases
Placa de 60 cm	11 A
Placa >60cm	13 A
380-415V 2N~	Int. nominal por fases
Placa de 60 cm	16 A
Placa >60cm	19 A

Este aparelho está em conformidade com as directivas europeias 73/23/CEE e 89/336/CEE

Recomendação: A instalação da placa deve ser efectuada por um instalador autorizado, que seguirá as instruções e os esquemas do fabricante.





Utilização





Com vitrocerâmica são válidos os recipientes de barro, cobre ou aço inoxidável. Os de alumínio não são aconselháveis porque podem formar manchas sobre o vidro da placa.

2.1 Selecção da zona de cozedura. Disponha de vários focos para colocar os recipientes. Escolha o mais adequado em função do tamanho do recipiente.

2.2 Acender a placa. Ao premir  durante 3 segundos para acender a placa, são activados os  das diferentes zonas de cozedura.



Nota: Para poder seleccionar se a função de segurança crianças está activada, desactive-a premindo durante 3 segundos a tecla  (2.13).



2.3 Activação do foco. Active o foco onde colocou o recipiente premindo a tecla correspondente  (2.3.1, 2.3.2). ou prima  (2.4.2)

Nota: Se demorar mais de 5 segundos ao seleccionar o foco, a placa apaga-se automaticamente, como medida de segurança.

2.4 Seleção da potência. Ajuste-a deslizando o dedo pela barra (2.4.1) ou premindo **+** ou **-** (2.4.2, 2.4.3).

FOCOS ESPECIAIS

2.5 Foco duplo, Foco triplo. Depois de ter seleccionado a potência, prima   e accionará o foco duplo (2.5.1, 2.5.3). Se premir de novo  (2.5.2) ou  (2.5.4) accionará o foco triplo. Para anular prima (   .

2.6 Foco fonte. Pode utilizar este foco circular  ou conjuntamente, como foco fonte . Prima  para o activar e prima-o de novo para o desactivar.

Recomendação: Nos modelos com focola a halogénea, a luz é tão intensa que se aconselha a não olhar fixamente quando estiver em funcionamento sem o recipiente.

FUNÇÕES DO TEMPO



2.7 Introduzir a hora . Ao ligar a placa, os dígitos do relógio piscam e marcam as **12:00** (2.7.1). Ajuste a hora com as teclas **+**, **-** (2.7.2). Faça a mesma operação de cada vez que se desligue ou haja um corte de energia eléctrica.

Para alterar a hora prima durante 5 segundos a tecla  (2.7.3). A hora começará a piscar e ouvirá um sinal sonoro, ajuste-a com as teclas **+**, **-**.

2.8 Seleção do tempo.

Modelos abc: Uma vez activado um foco e seleccionada a potência, tem 5 segundos o piscar para premir a tecla  Selecciono o tempo necessário premindo **+**, **-** (2.8.2). TApós cinco segundos o tempo é validado e serão visualizados a hora e um ponto luminoso abaixo do ícone do foco temporizado (2.8.3). Para modificar ou ver o tempo restante, prima o ícone do foco temporizado (2.8.4). Para anular a programação prima as teclas **+**, **-** simultaneamente (2.8.5).

Modelos dfghkmo: Uma vez activado um foco e seleccionada a potência, prima a tecla **+** no relógio. Aparece  e um **t** em cada foco (2.8.6). Prima **+** do foco a temporizar e **t** piscará (2.8.7). Selecciono o tempo com **+**, **-** no relógio (2.8.8).

Após 5 segundos o tempo é validado e serão visualizados alternadamente a potência e **t** no foco temporizado. Passado esse tempo será emitido um sinal sonoro e piscará . Para anular a temporização prima **-** no ícone  até visualizar .

Nota: O temporizador apagar-se-á automaticamente se demorar mais de 10 segundos ao seleccionar o tempo.

Modelos e: Uma vez activado um foco e seleccionada a potência, prima de novo a tecla de selecção do foco a temporizar, aparece um **t** (2.8.11). Selecciono o tempo com **+**, **-** (2.8.12) e valide premindo de novo a tecla do foco temporizado (2.8.13). A potência será visualizada com um ponto que indica que o foco está temporizado. Um sinal sonoro e uma indicação **-** avisam que o tempo foi concluído (2.8.14). Prima uma tecla qualquer e o sinal sonoro desaparecerá.

Nota: O temporizador apagar-se-á automaticamente se demorar mais de 10 segundos ao seleccionar o tempo.

Considerações sobre a temporização: Se o nível de potência é 9 o tempo máximo a temporizar será de 60 min. Se é diferente o máximo poderá ser 99 min.

Uma vez concluído o tempo o alarme soará enquanto não premir nenhuma tecla.

FUNÇÕES DE PROGRAMAÇÃO

2.9 Aquecimento rápido. Alcance rapidamente a temperatura máxima para passar automaticamente para a temperatura de manutenção.

Modelos abc: Active um foco e coloque a barra na potência máxima. Prima  e aparece um **R** no visor do foco seleccionado (2.9.1). Tem 5 segundos para seleccionar o nível desejado, recomenda-se que esteja entre os níveis 3 e 6 (2.9.2). Após cinco segundos o aquecimento rápido é validado e serão visualizados **R** e a potência alternadamente. Alcançada a temperatura máxima desaparece **R** restando a potência de manutenção. O foco continuará a funcionar convencionalmente. Se deseja cancelar o aquecimento rápido prima o ícone do foco programado e selecciono uma nova potência.

Modelos dfghjklmo: Seleccione um foco e coloque-o na potência máxima premindo **+** até visualizar um 9 e um ponto **9** (2.9.3). Regule a potência premindo **—** recomendam-se os níveis 3 a 6 (2.9.4). Após 5 segundos, o aquecimento rápido é validado e será visualizada a potência seguida de um ponto (2.9.5). Alcançada a temperatura máxima, o ponto decimal desaparece e o foco continuará a funcionar convencionalmente. Para cancelar a função, prima a tecla do foco programado e seleccione uma nova potência.

2.10 Vidro com botões. Assegure-se de que o foco que vai accionar corresponde ao foco que quer utilizar (2.10.1). Rode o botão para a posição desejada e acender-se-á a luz piloto de funcionamento (2.10.2) que também assinala o calor residual quando o foco se apaga.

Nos modelos com foco duplo ou foco fonte, rodando o botão para a esquerda é regulada uma parte do foco e rodando o botão para a direita é regulado o foco inteiro (2.10.3).

2.11 Apagar o foco. Seleccione a potência **0** do foco que deseja apagar.

2.12 Calor residual. Depois de utilizar a placa os focos mantêm-se quentes durante algum tempo que varia em função da potência seleccionada e é visualizado um **H** ou um ponto nos focos ainda quentes. **Não toque nesses focos, corre o risco de se queimar.**

Atenção: Se se produzir um corte de corrente eléctrica, ao ser restabelecida de novo, a indicação **H** não será visualizada estando ainda quente a zona de cozedura. Tenha em conta esta circunstância.

2.13 Função bloqueio. Para evitar o manuseamento por parte das crianças, Mantenha premida durante 3 segundos a tecla **→** e activará o bloqueio. Para o desbloquear repita a operação.

Recomendações:

- Evite golpes dos recipientes sobre o cristal.
- Os recipientes de alumínio não são aconselháveis, pois poderiam formar manchas sobre o vidro, a não ser que tenham um fundo com protecção em aço inoxidável.

- Os focos de calor não devem funcionar sem recipiente.
- A base do recipiente tem de ser plana e estar seca.
- Certifique-se de que os diâmetros dos recipientes sejam maiores ou iguais ao foco a utilizar e centre-o sobre o foco de calor.
- Tente não mover os recipientes, poderia quebrar o vidro.
- Utilize o aparelho só para a preparação de alimentos. Não utilize a placa como mesa de trabalho.
- Não despeje água fria directamente na placa quando estiver quente.

Atenção: O funcionamento descontinuo das zonas de cozedura, não é uma avaria. Funcionam nos períodos de ligar e desligar mais ou menos longos em função da potência desejada.

3

Manutenção e limpeza



- Não utilize um vaporizador para limpar.
- Limpe a fundo a superfície da sua placa quando tiver arrefecido. Não utilize produtos ou esfregões abrasivos. Limpe com um pano humedecido e água com sabão (3.1.1).
- Uma vez por semana, limpe a fundo com produtos específicos para vitrocerâmica. Recomendamos o VITRO-CLEN para a limpeza e a manutenção da sua placa em vitrocerâmica.
- A sujidade fortemente agarrada é eliminada com o raspador de vidro (3.1.2).
- Se por descuido queima açúcar, elementos açucarados ou plástico sobre a placa, elimine-os o quanto antes com um raspador ainda quente. Se não o fizer podem deixar manchas permanentes.
- Utilize a colher do raspador em bom estado, substitua-a no caso de apresentar alguma deterioração.

4

Segurança



- O circuito da rede que alimenta a placa deve ter um interruptor de corte omnipolar de pelo menos 3 mm de distância entre os contactos.
- A instalação da placa deve ser efectuada por um instalador autorizado que seguirá as instruções e os esquemas de fabricantes.
- A instalação deve estar regulada para a potência máxima indicada na placa de características e a tomada de corrente com a tomada de terra regularizadas.
- Se o cabo estiver danificado, deve ser substituído pelo seu serviço de pós-venda ou pessoal igualmente qualificado com o fim de evitar um acidente.
- O foco está equipado com um limitador de temperatura interior que desliga o foco no caso de aquecimento excessivo da placa.
- Após cada utilização, desligue o foco através do seu controlo.
- Se a superfície do vidro se quebra ou parte, desligue de imediato o aparelho da rede eléctrica para evitar um possível choque eléctrico. Não utilize a placa até substituir o vidro (4.1.1).
- No caso de transbordarem líquidos sobre as teclas de funções a placa é interrompida e emite um sinal sonoro (4.1.2).
- Se mantiver premido algum sensor durante muito tempo ou houver algum objecto que esteja a activar os sensores, a placa é interrompida e emite um sinal sonoro (4.1.3).
- Não coloque recipientes com o fundo quente sobre os sensores, pode queimar-se ao premi-los (4.1.3).
- Mantenha afastadas as crianças pequenas, as superfícies de aquecimento podem aquecer excessivamente durante o seu funcionamento. Utilize o sistema de bloqueio para evitar que possam brincar com os botões.
- Este aparelho não se destina a ser utilizado por pessoas com capacidades reduzidas.

- Permaneça sempre por perto ao cozinhar pratos ou alimentos com gordura ou óleo. O calor excessivo pode fazer com que se inflamem.
- Se a placa está instalada em cima de um balcão, não deverão ser guardados objectos inflamáveis.

5

Meio ambiente



A placa foi elaborada a pensar na conservação do meio ambiente.

Respeito pelo meio ambiente. Utilize as potências adequadas para cada cozedura e seleccione os recipientes de tamanho adequado para as quantidades dos alimentos que vão ser preparados. Quando o fundo do recipiente e o diâmetro da zona de cozedura têm o mesmo tamanho, a transmissão de calor é óptima. Ao terminar a cozedura, se o desejar, deixe o recipiente no mesmo lugar para utilizar o calor residual acumulado. Deste modo poupará energia.

Utilize uma tampa sempre que possa para reduzir a perda de calor por evaporação.

Gestão de resíduos de aparelhos eléctricos e electrónicos.

Não elimine os aparelhos misturando-os com resíduos domésticos gerais.

Deposite a sua placa num centro especial de recolha.

A reciclagem de electrodomésticos evita consequências negativas para a saúde e o meio ambiente e permite poupar energia e recursos. Para mais informações, contacte as autoridades locais ou o estabelecimento onde adquiriu a placa.

Instruction Manual

Very important: Read this manual thoroughly before using the hob.

This manual is designed so that the texts relate to the corresponding illustrations.



Identification



Identify the model of your hob ("a", "b", "c", "d", "e", "f", "g", "h", "i", "j", "k", "l", "m", "n", "o") by comparing the number and layout of the elements on your appliance with that shown in the illustrations.



Installation



1.1 Unpacking. Remove all the protective materials.

1.2 Insertion into the unit. Always take into account the details on the characteristics plate (1.2.1) and the measurements of the unit into which the hob is going to be inserted (1.2.2, 1.2.3). If you are not going to fit an oven beneath the hob, you must install a protective panel in accordance with the measure indicated (1.2.4). Stick the foam join along the outer edge of the hob to make it watertight (1.2.5). Turn the hob over and insert it into the hole (1.2.6). Secure it to the unit with the four hooks supplied (1.2.7). Do not use non-removable materials such as silicone.

1.3 Connection to the power supply. The hob is supplied with a power cable.

- With 5 wires: a) dark blue, b) light blue, c) brown, d) red, e) green yellow. (1.3.1)
- Prepared for a 230V~ hob. (1.3.2)
- Prepared for a 220-240V~ hob: see table. (1.3.3)
- Total power: 60cm hob 6.8kW, >60cm hob 7.8kW

220-240V~	Nominal switch by phases
60 cm hob	30 A
>60cm hob	34 A

- If the type of connection is other than 220-240V~, remove the cable and make the connection as per diagrams (1.3.3, 1.3.4).

220-240V 3~	Nominal switch by phases
60 cm hob	14 A
>60cm hob	16,5 A

380-415V 3N~	Nominal switch by phases
60 cm hob	11 A
>60cm hob	13 A

380-415V 2N~	Nominal switch by phases
60 cm hob	16 A
>60cm hob	19 A

This appliance is compliant with European directives 73/23/EEC and 89/336/EEC

Recommendation: The hob must be installed by an authorised installer, who shall follow the manufacturer's instructions and diagrams.





Use





Clay, copper or stainless steel receptacles can be used with vitroceramic hobs. Aluminium receptacles are not recommended as they can stain the glass of the hob.

2.1 Selecting the cooking zone. You have various elements on which to place the receptacles. Choose the most suitable one depending on the size of the receptacle.

2.2 Turning on the hob. Press  for 3 seconds to turn on the hob; the  of the different cooking zones will be activated.









N.B.: In order to be able to select whether the child safety function is activated, deactivate it by pressing the  key for 3 seconds (2.13)



2.3 Activating the element. Activate the element on which you have placed the receptacle by pressing the corresponding key  (2.3.1, 2.3.2). or press  (2.4.2)

N.B.: If you take longer than 5 seconds to select the element, the hob will automatically turn itself off, as a safety measure.

2.4 Selecting the power. Adjust it by sliding your finger along the bar (2.4.1) or by pressing **+** or **-** (2.4.2, 2.4.3).

SPECIAL ELEMENTS

2.5 Double element, Triple element. Once you have selected the power, press ,  and this will activate the double element (2.5.1, 2.5.3). If you press  (2.5.2) or  (2.5.4) again, this will activate the triple element. To cancel, press (, , , ).

2.6 Large hotplate. You can use this element in a circular way  or in a joint way, as a large hot plate . Press  to activate it and press again to deactivate it.

Recommendation: on the models with halogen elements, the light is so bright that we advise you not to look at it when it is on without the receptacle.

TIMER FUNCTIONS

2.7 Setting the time . When the hob is plugged in, the digits on the clock will flash and will show **12:00** (2.7.1). Adjust the time with the keys **+**, **-** (2.7.2). Follow the same procedure whenever the appliance is unplugged or the power supply is cut off.

To change the time, press the  key for 5 seconds (2.7.3). The time will start to flash and you will hear a beep; adjust it with the keys **+**, **-**.

2.8 Selecting the time.

Models abc: Once an element has been activated and the power selected, you have 5 seconds of flashing in which to press the  key (2.8.1). Select the time required by pressing **+**, **-** (2.8.2). After five seconds the timer is set and the time will be displayed with an illuminated dot beneath the icon of the timed element (2.8.3). To alter or see the time remaining, press the icon of the timed element (2.8.4). To cancel the programming, press the **+**, **-** keys simultaneously (2.8.5).

Models dfgkmo: Once an element has been activated and the power selected, press the **+** key on the clock. **00** and a **t** will appear on each element (2.8.6). Press **+** on the element to be timed and **t** will

flash (2.8.7). Select the time with **+**, **-** on the clock (2.8.8). After 5 seconds the time will be set and the power and **t** will be displayed alternately on the timed element. Once the time has passed, you will hear a sound and **00** will flash. To cancel the timing, press **-** on the  icon until **00** is displayed.

N.B.: The timer will automatically turn itself off if you take longer than 10 seconds to select the time.

Models e: Once an element has been activated and the power selected, press again the selection key of the element to be timed, and a **t** will appear. (2.8.11). Select the time with **+**, **-** (2.8.12) and set it by pressing the timed element key again (2.8.13). The power will be displayed with a dot indicating that the element is on a timer. You will hear a sound and see **-** to indicate that the time has passed (2.8.14). Press any key and the sound will stop.

N.B.: The timer will automatically turn itself off if you take longer than 10 seconds to select the time.

Observations on timing: If the power level is 9, the maximum time for the timer will be 60 min. Otherwise, the maximum will be 99 min.

Once the time has passed, the alarm will sound until you press any key.

PROGRAMMING FUNCTIONS

2.9 Rapid heating. Reaches maximum temperature quickly to automatically go to the constant temperature.

Models abc: Activates an element and takes the bar to the maximum power. Press  and a **R** will appear on the display screen of the selected element (2.9.1). You have 5 seconds to select the desired level, you are advised to use levels from 3 to 6 (2.9.2). After five seconds the rapid heating will be set and will appear on the display screen of the selected element (2.9.1). You have 5 seconds to select the desired level, you are advised to use levels from 3 to 6 (2.9.2). After five seconds the rapid heating will be set and **R** and the power will be displayed alternately. Once the maximum temperature has been reached, **R** will disappear, leaving the power constant. The element will continue operating in the conventional way. If you want

to cancel the rapid heating, press the icon of the programmed element and select a new power.

Models dfgjklmo: Select an element and set it at the maximum power by pressing **+** until a 9 and a dot **9.** are displayed (2.9.3). Adjust the power by pressing **-**; levels 3 to 6 are recommended (2.9.4). After 5 seconds, fast heating is set and the power will be displayed followed by a dot (2.9.5). Once the maximum temperature has been reached, the decimal point will disappear and the element will continue operating in the conventional way. To cancel the function, press the key of the programmed element and select a new power.

2.10 Vitros with controls. Make sure that the element you are going to activate is the element you want to use (2.10.1). Turn the control to the desired position and the 'on' light will come on (2.10.2) which also indicates the residual heat when the element is turned off.

On the models with double elements or a large hotplate, turning the control to the left will adjust a part of the element and turning the control to the right will adjust the whole element (2.10.3).

2.11 Turning the element off. Select the power **0** of the element you want to turn off.

2.12 Residual heat. After using the hob, the elements will stay hot for some time, which will vary according to the power selected and a **H** or a dot will be displayed on the elements that are still hot. **Do not touch these elements, as there is a risk of burning yourself.**

Caution: If the power supply is cut off, when it is restored, the **H** icon will not be displayed even if the cooking zone is hot. It is important to remember this fact.

2.13 Locking function. To prevent children from handling the appliance. Press down the **→** key for 3 seconds and this will activate the lock. To unlock it, repeat the procedure.

Recommendations:

- Avoid knocking receptacles against the glass.
- Aluminium receptacles are not advisable as

they can stain the glass, unless they have a stainless steel protective base.

- The heat elements should not be operated without a receptacle.
- The base of the receptacle must be flat and dry.
- Make sure that the diameters of the receptacles are larger than or the same as the element to be used and place them in the centre of the heat source.
- Try not to move the receptacles as this can scratch the glass.
- Only use the appliance for cooking food. Do not use the hob as a worktop.
- Do not apply cold water directly onto the hob when it is hot.

Caution: Intermittent operation of the cooking zones is not a fault. They operate with longer or shorter on and off periods depending on the desired power.

3

Maintenance and cleaning



- Do not use a steam cleaner.
- Clean the surface of your hob regularly once it has cooled down. Do not use abrasive products or sponges. Clean with a damp cloth and soapy water (3.1.1).
- Once a week, clean thoroughly with products specifically designed for vitroceramic hobs. We recommend VITRO-CLEN for cleaning and maintaining your vitroceramic hob.
- Stubborn stains can be removed with the glass scraper (3.1.2).
- If you accidentally burn some sugar, sugary elements or plastic on the hob, remove it as soon as possible with a scraper while it is still hot. If this is not done, you may be left with permanent marks.
- Use the blade of the scraper in perfect condition; replace it if is damaged.

4

Safety



- The power circuit supplying the hob must have an all-pole circuit breaker with at least 3mm space between contacts.
- The hob must be installed by an authorised installer, who shall follow the manufacturer's instructions and diagrams.
- The installation must be of the appropriate size for the maximum power indicated on the characteristics plate and the power socket with the regulatory earth.
- If the cable is damaged, it must be replaced by the post-sales service or similarly qualified personnel for safety purposes.
- The element is equipped with an inner temperature limiter which turns the element off in the event of the hob overheating.
- After each use, switch the element off using its control.
- If the surface of the glass is cracked or broken, unplug the appliance immediately to avoid the possibility of an electric shock. Do not use the hob until the glass has been replaced (4.1.1).
- If anything spills onto the control keys, the hob will stop and emit a sound (4.1.2).
- If you press a sensor down for too long or there is an object activating the sensors, the hob will stop and emit a sound (4.1.3).
- Do not place receptacles with hot bases onto the sensors; you can burn yourself when pressing them (4.1.3).
- Keep young children well away; the heating surfaces can be extremely hot when in use. Use the locking system to prevent children from playing with the controls.
- This appliance is not designed for use by people with disabilities.
- Always stay nearby when cooking dishes or food with fat or oil. Excessive heat could cause them to catch fire.
- If the hob is installed above a drawer, no flammable objects must be stored inside.

5

Environment



The hob has been designed with protection of the environment in mind.

Be environmentally aware. Use the adequate power for each cooking operation and select the receptacles of a suitable size for the food you are going to prepare. The heat transmission is best when the base of the receptacle and the diameter of the cooking zone are the same size.

When you have finished cooking, if you like you can leave the receptacle where it is to make use of the residual heat accumulated. This will save energy.

Use a lid whenever you can in order to reduce the heat lost through steam.

Electrical and electronic appliance waste management.

Do not dispose of appliances by mixing them with general domestic waste.

Take your hob to a special collection centre.

The recycling of domestic appliances avoids negative consequences to our health, the environment and enables us to save energy and resources.

For further information, contact your local authority or the establishment from where you purchased your hob.

Bedienungsanleitung

Achtung, wichtig: Lesen Sie diese Bedienungsanleitung vollständig durch, bevor Sie das Kochfeld benutzen.

Diese Bedienungsanleitung ist so konzipiert, dass die Texte mit den entsprechenden Abbildungen in Zusammenhang stehen



Zuordnung des Modells



Ordnen Sie das Modell Ihres Kochfeldes („a“, „b“, „c“, „d“, „e“, „f“, „g“, „h“, „i“, „a“, „j“, „k“, „l“, „m“, „n“, „o“) durch Vergleich der Anzahl und Anordnung der Kochzonen Ihres Gerätes mit denen auf den Abbildungen zu.

1

Installation



1.1 Auspacken. Entfernen Sie alle Schutzelemente.

1.2 Bauen Sie das Gerät in den Schrank ein. Beachten Sie stets die auf dem Typenschild angegebenen Daten (1.2.1) sowie die Maße des Schrankes, wo das Kochfeld eingebaut werden soll (1.2.2, 1.2.3). Wenn Sie den Herd nicht unter dem Kochfeld einbauen, ist ein Schutz entsprechend der angegebenen Maße (1.2.4) anzubringen. Kleben Sie die Schaumdichtung längs des Außenrandes des Kochfeldes an, um eine gute Dichtheit (1.2.5) zu erreichen. Drehen Sie das Kochfeld und führen Sie sie in die Öffnung ein (1.2.6). Befestigen Sie sie mit den vier mitgelieferten Haken (1.2.7) am Schrank. Verwenden Sie keine herausnehmbaren Materialien wie z. B. Silikon.

1.3 Anschluss ans Stromnetz. Das Kochfeld wird mit Netzkabel geliefert.

- 5 Leitungen: a) dunkelblau, b) hellblau, c) braun, d) rot, e) gelbgrün (1.3.1).
- Geeignet für Kochfelder mit 230 V~. (1.3.2)
- Geeignet für Kochfelder mit 220 - 240 V~: Schauen Sie in der Tabelle nach (1.3.3).
- Gesamtleistung: Kochfeld 60 cm 6,8 kW, Kochfeld > 60 cm 7,8 kW

220-240V~	Nennstromstärke pro Phase
Kochfeld, 60 cm	30 A
Kochfeld, > 60 cm	34 A

- Wenn es sich nicht um einen Anschluss von 220 - 240 V- handelt, ziehen Sie das Kabel

heraus und nehmen Sie den Anschluss entsprechend der Schemata vor (1.3.3, 1.3.4).

220-240V 3~	Nennstromstärke pro Phase
Kochfeld, 60 cm	14 A
Kochfeld, > 60 cm	16,5 A

380-415V 3N~	Nennstromstärke pro Phase
Kochfeld, 60 cm	11 A
Kochfeld, > 60 cm	13 A

380-415V 2N~	Nennstromstärke pro Phase
Kochfeld, 60 cm	16 A
Kochfeld, > 60 cm	19 A

Dieses Gerät entspricht den europäischen Richtlinien 73/23/EWG und 89/336/EWG

Empfehlung: Die Installation des Kochfeldes ist durch einen autorisierten Installateur vorzunehmen, der den Anweisungen und Anleitungen des Herstellers folgt.

2

Gebrauch



Für Glaskeramikkochfelder sind Behälter aus Ton, Kupfer oder Edelstahl geeignet. Es wird davon abgeraten, Behälter aus Aluminium zu benutzen, da diese zu Flecken auf der Glasoberfläche des Kochfeldes führen können.

2.1 Wählen Sie die Leistungsstufe aus. Es stehen verschiedene Kochzonen zur Verfügung, auf die die Behälter gestellt werden können. Verwenden Sie diejenige Kochzone, die größtmäßig am Besten für den jeweiligen Behälter geeignet ist.

2.2 Einschalten des Kochfeldes. Drücken Sie 3 Sekunden lang , um das Kochfeld einzuschalten. Es werden die  der verschiedenen Leistungsstufen aktiviert.

Anmerkung: Um auswählen zu können, ob die Sicherheitsverriegelung aktiviert ist, deaktivieren Sie sie, indem Sie 3 Sekunden lang die Taste  gedrückt halten (2.13).

2.3 Aktivierung der Kochzone. Aktivieren Sie die Kochzone, auf die Sie den Behälter gestellt haben durch Drücken der entsprechenden Taste



 (2.3.1, 2.3.2) oder drücken Sie (2.4.2)

Anmerkung: Wenn Sie zum Auswählen der Kochzone länger als 5 Sekunden benötigen, schaltet sich das Kochfeld aus Sicherheitsgründen automatisch ab.

2.4 Auswahl der Leistung. Stellen Sie die Leistung durch Gleiten des Fingers über die Leiste (2.4.1) oder durch Drücken von **+** bzw. **-** (2.4.2, 2.4.3) ein.

SPEZIALKOCHZONEN

2.5 Doppel-Kochzone, Dreifach-Kochzone. Nach Auswahl der Leistung drücken Sie   zur Aktivierung der Doppel-Kochzone (2.5.1, 2.5.3). Bei erneutem Drücken von  (2.5.2) bzw.  (2.5.4) wird die Dreifach-Kochzone aktiviert. Zum Löschen drücken Sie (, , , ).

2.6 Bräterzone. Sie können diese Kochzone kreisförmig  oder gemeinsam als Bräterzone  verwenden. Drücken Sie  zum Aktivieren und erneut zum Deaktivieren.

Empfehlung: Bei mit Halogen-Kochzonen ausgestatteten Modellen ist das Licht so intensiv, dass empfohlen wird, nicht direkt in das Licht zu schauen, wenn das Gerät ohne Behälter in Betrieb ist.

ZEITFUNKTIONEN

2.7 Einstellen der Zeit . Beim Anschließen des Kochfeldes blinken die Ziffern der Uhr und zeigen **12:00** an (2.7.1). Stellen Sie die Zeit mit den Tasten **+**, **-** (2.7.2) ein. Gehen Sie genau so vor, wenn sich das Gerät abschaltet oder wenn es zu einer Stromabschaltung kommt.

Um die Zeit zu ändern, drücken Sie 5 Sekunden lang die Taste  (2.7.3). Die Stundenanzeige beginnt zu blinken und Sie hören ein akustisches Signal. Stellen Sie die Zeit mit den Tasten **+**, **-** ein.

2.8 Auswahl der Zeit.

Modelle abc: Nach Aktivierung einer Kochzone und Auswahl der Leistung stehen Ihnen 5 Sekunden zur Verfügung (Sie sehen ein Blinken), um die Taste  (2.8.1) zu drücken. Wählen Sie die erforderliche Zeit aus, indem Sie **+**, **-** drücken (2.8.2). Nach fünf Sekunden bleibt die Zeit eingestellt und es werden die Zeit sowie ein Leuchtpunkt unter dem Symbol der zeitgesteuerten Kochzone (2.8.3) sichtbar. Um Anpassungen vorzunehmen oder die

verbleibende Zeit zu sehen, drücken Sie auf das Symbol der zeitgesteuerten Kochzone (2.8.4). Um die Programmierung zu löschen, drücken Sie gleichzeitig die Tasten **+**, **-** (2.8.5).

Modelle dfghkmo: Nach Aktivierung einer Kochzone und Auswahl der Leistung drücken Sie die Taste **+** über der Uhr. Es erscheint  sowie  auf jeder Kochzone (2.8.6). Drücken Sie **+** für die Zeitsteuerung der Kochzone. Es blinkt  (2.8.7). Wählen Sie die Zeit mit **+**, **-** über der Uhr (2.8.8). Nach 5 Sekunden ist die Zeit eingestellt und alternativ wird die Leistung und  auf der zeitgesteuerten Kochzone angezeigt. Nach Ablauf der Zeit ertönt ein akustisches Signal und es blinkt . Um die Zeitsteuerung aufzuheben, drücken Sie **-** auf dem Symbol , bis  zu sehen ist.

Anmerkung: Die Zeitsteuerung schaltet sich automatisch ab, wenn Sie länger als 10 Sekunden zum Auswählen der Zeit benötigen.

Modell e: Nach Aktivierung einer Kochzone und Auswahl der Leistung drücken Sie erneut die Taste für die Auswahl der zeitlich zu steuernden Kochzone. Es erscheint  (2.8.11). Stellen Sie die Zeit mit **+**, **-** (2.8.12) ein und bestätigen Sie durch erneutes Drücken der Taste der zeitgesteuerten Kochzone (2.8.13). Die Leistung wird durch einen Punkt dargestellt, der anzeigt, dass die Kochzone zeitgesteuert ist. Ein akustisches Signal und ein Hinweis **-** geben an, dass die Zeit beendet ist (2.8.14). Drücken Sie eine beliebige Taste um das akustische Signal abzustellen.



Anmerkung: Die Zeitsteuerung schaltet sich automatisch ab, wenn Sie länger als 10 Sekunden zum Auswählen der Zeit benötigen.

Anmerkungen zur Zeitsteuerung: Bei einer Leistungsstufe von 9 beträgt die steuerbare Höchstzeit 60 Min. Bei anderen Leistungsstufen kann die Höchstzeit 99 Min. betragen.

Nach Beendigung der Zeit erklingt der Alarm, wenn keine Taste betätigt wird.

PROGRAMMIERFUNKTIONEN

2.9 Schnelles Erhitzen. Die Höchsttemperatur wird schnell erreicht, um automatisch auf Betriebstemperatur zu gehen.

Modelle abc: Aktivieren Sie eine Kochzone und bringen Sie die Leiste auf Höchstleistung. Drücken Sie . Es erscheint  auf dem Display der gewählten Kochzone (2.9.1). Sie haben 5 Sekunden Zeit, um die gewünschte Stufe auszuwählen. Es wird empfohlen, dass diese zwischen Stufe 3

und 6 liegt (2.9.2). Nach fünf Sekunden ist das schnelle Erhitzen eingestellt und es erscheint auf dem Display der gewählten Kochzone (2.9.1). Sie haben 5 Sekunden Zeit, um die gewünschte Stufe auszuwählen. Es wird empfohlen, dass diese zwischen Stufe 3 und 6 liegt (2.9.2). Nach fünf Sekunden ist das schnelle Erhitzen eingestellt und es erscheint **R** sowie alternativ die Leistung. Ist die Höchsttemperatur erreicht, verschwindet **R** wobei die Betriebsleistung bestehen bleibt. Die Kochzone bleibt auf herkömmliche Weise in Betrieb. Wenn Sie das schnelle Erhitzen aufheben möchten, drücken Sie das Symbol für die programmierte Kochzone und wählen Sie eine neue Leistung aus.

Modelle dfghjklmo: Wählen Sie eine Kochzone aus und setzen Sie sie durch Drücken von **+** auf Höchstleistung, bis 9 und ein Punkt zu sehen sind **9** (2.9.3). Regulieren Sie die Leistung durch Drücken von **-**. Es werden die Stufen 3 bis 6 empfohlen (2.9.4). Nach 5 Sekunden ist das schnelle Erhitzen eingestellt und es wird die Leistung gefolgt von einem Punkt angezeigt (2.9.5). Ist die Höchsttemperatur erreicht, verschwindet der Dezimalpunkt und die Kochzone bleibt weiterhin auf herkömmliche Weise in Betrieb. Um diese Funktion zu löschen, drücken Sie die Taste der programmierten Kochzone und wählen Sie eine neue Leistung aus.

2.10 Glaskeramik mit Steuerung. Stellen Sie sicher, dass die Kochzone, die Sie betreiben, der Kochzone entspricht, die Sie benutzen möchten (2.10.1). Drehen Sie die Steuerung auf die gewünschte Position. Es leuchtet die Betriebskontrollleuchte (2.10.2), die gleichzeitig die Restwärme anzeigt, wenn die Kochzone abschaltet.

Bei den Ausführungen mit Doppel- oder Bräterzone wird durch Drehen der Steuerung nach links ein Teil der Kochzone eingestellt. Durch Drehen der Steuerung nach rechts wird die gesamte Kochzone eingestellt (2.10.3).

2.11 Ausschalten der Kochzone. Wählen Sie die Leistung **0** der Kochzone, die Sie ausschalten möchten.

2.12 Restwärme. Nach Benutzung des Kochfeldes bleiben die Kochzonen einige Zeit heiß. Dies hängt von der ausgewählten Leistung ab. Auf den noch heißen Kochzonen ist **H** bzw. ein Punkt zu sehen. **Berühren Sie diese Kochzonen nicht. Es besteht Verbrennungsgefahr.**

Achtung: Bei einer wieder auftretenden Stromabschaltung wird bei Wiederbetriebnahme **H** nicht angezeigt, obwohl die Kochzone noch heiß sein könnte. Denken Sie daran.

2.13 Sicherheitsverriegelung. Die Sicherheitsverriegelung dient dazu, um Manipulation durch Kinder zu vermeiden. Halten Sie die Taste  3 Sekunden lang gedrückt, um die Sperre zu aktivieren. Zum Entsperren gehen Sie ebenso vor.

Empfehlungen:

- Vermeiden Sie, dass die Behälter auf das Glas stoßen.
- Aluminiumbehälter sind nicht zu empfehlen, denn es können sich Flecken auf dem Glas bilden – es sei denn, die Behälter sind mit einem Edelstahlenschutz ausgestattet.
- Die Kochzonen dürfen nicht ohne Behälter betrieben werden.
- Der Boden des Behälters muss flach und trocken sein.
- Achten Sie darauf, dass die Durchmesser der Behälter größer oder gleich groß sind wie das Kochfeld, die Sie benutzen und stellen Sie sie in die Mitte der Kochzone.
- Versuchen Sie, die Behälter nicht zu bewegen. Es könnte sonst zu Kratzern auf dem Glas kommen.
- Verwenden Sie das Gerät nur zur Zubereitung von Speisen. Benutzen Sie das Kochfeld nicht als Arbeitstisch.
- Gießen Sie kein kaltes Wasser direkt auf das Kochfeld, wenn die Kochzonen heiß ist.

Achtung: Unterbrechungen während des Betriebs der Leistungsstufen stellen keine Störung dar. Abhängig von der gewünschten Leistung erfolgt der Betrieb in Zeitintervallen, in denen sie sich mehr oder weniger lange ab- und einschalten – .

3

Pflege und Reinigung



- Verwenden Sie keinen Dampfreiniger.
- Reinigen Sie Ihre Kochzonen häufig und nur wenn diese abgekühlt sind. Verwenden Sie keine Produkte oder Schwämme, welche die Oberfläche zerkratzen könnten. Reinigen Sie die Fläche mit einem feuchten Lappen und Seifenwasser (3.1.1).
- Führen Sie ein Mal pro Woche eine gründliche Reinigung mit speziell für Glaskeramik geeigneten Produkten durch. Wir empfehlen

Ihnen zur Reinigung und Pflege der Glaskeramik VITRO-CLEN.

- Starke, klebende Verschmutzungen werden mit dem Glasschaber entfernt (3.1.2).
- Wenn versehentlich Zucker, gezuckerte Speisen oder Plastik auf des Kochfeldes anbrennen, entfernen Sie sie so schnell wie möglich mit einem Schaber, solange diese noch warm sind. Erfolgt keine sofortige Entfernung, können dauerhafte Flecken zurückbleiben.
- Benutzen Sie das Messer des Schabers nur in einwandfreiem Zustand und ersetzen Sie es, wenn Sie Abnutzungen feststellen.

4

Sicherheit



- Der Stromkreis, durch den das Kochfeld gespeist wird, muss mit einem allpoligen Schalter mit einem Kontaktabstand von mindestens 3 mm ausgestattet sein.
- Die Installation des Kochfeldes muss durch einen autorisierten Installateur durchgeführt werden, der Anweisungen und Anleitung des Herstellers befolgt.
- Die Installation muss gemäß der auf dem Typenschild angegebenen Maximalleistung bemessen werden und die Steckdose mit Erdung muss den Vorschriften entsprechen.
- Wenn das Stromkabel beschädigt ist, muss es durch Ihren Kundendienst oder ähnlich qualifiziertes Personal ausgetauscht werden, damit Gefahren vermieden werden.
- Die Kochzone ist mit einem inneren Temperaturbegrenzer ausgestattet, der die Kochzone im Falle von übermäßigem Aufheizen des Kochfeldes abschaltet.
- Stellen Sie die Kochzone nach jedem Gebrauch mittels ihrer Steuerung ab.
- Wenn die Glasfläche zerkratzt oder ist oder Brüche aufweist, schalten Sie das Gerät sofort ab, um möglichen Stromschlag zu vermeiden. Verwenden Sie das Feld erst nach Austausch des Glases wieder (4.1.1).
- Bei Überlaufen von Speisen auf die Tasten der Steuerung stoppt das Kochfeld und Sie hören ein akustisches Signal (4.1.2).

- Wenn Sie einen Sensor zu lange gedrückt halten oder ein Gegenstand die Sensoren aktiviert, schaltet sich das Kochfeld aus und Sie hören ein akustisches Signal (4.1.3).
- Stellen Sie keine Behälter mit erwärmten Böden auf die Sensoren; beim Drücken derselben besteht Verbrennungsgefahr (4.1.3).
- Halten Sie kleine Kinder vom Gerät fern. Die Heizflächen können während des Betriebs stark aufheizen. Verwenden Sie die Sicherheitsverriegelung, um zu vermeiden, dass Kinder mit den Bedienelementen spielen.
- Dieses Gerät ist nicht für die Nutzung durch Personen mit geistiger Behinderung geeignet.
- Halten Sie sich beim Kochen von Gerichten bzw. Speisen mit Fett oder Öl immer in unmittelbarer Nähe auf. Übermäßige Hitze kann dazu führen, dass diese sich entzünden.
- Befindet sich das Kochfeld über einer Schublade, dürfen darin keine entzündbaren Gegenstände aufbewahrt werden.

5

Umwelt



Das Kochfeld wurde unter Berücksichtigung des Umweltschutzes konzipiert.

Denken Sie an die Umwelt. Kochen Sie stets mit der angemessenen Leistung und verwenden Sie Behälter in der für die vorzubereitenden Mengen geeigneten Größe. Wenn der Boden des Behälters und der Durchmesser der Kochzone in der Größe übereinstimmen, ist die Wärmeübertragung optimal. Bei Beendigung des Kochens können Sie den Behälter an der gleichen Stelle stehen lassen, um noch vorhandene Wärme zu nutzen. So sparen Sie Energie.

Benutzen Sie wenn möglich stets einen Deckel, um den Wärmeverlust durch Verdampfung zu verringern.

Handhabung von Abfallprodukten elektrischer und elektronischer Geräte.

Entsorgen Sie Geräte nicht zusammen mit Haushaltsmüll.

Bringen Sie das Feld in ein Entsorgungszentrum. Die Entsorgung von Elektrohaushaltsgeräten verhindert negative Auswirkungen auf Gesundheit, Umwelt und ermöglicht das Einsparen von Energie und Ressourcen.

Für weitere Informationen wenden Sie sich an die lokalen Behörden oder an das Geschäft, in dem Sie das Feld erworben haben.

Instructiehandleiding

Zeer Belangrijk: Lees voor gebruik van de kookplaat deze handleiding in zijn geheel door.

Deze handleiding is dusdanig vormgegeven dat de teksten betrekking hebben op de bijbehorende tekeningen.

0

Typenummer



Ga na welk model kookplaat u heeft ("a", "b", "c", "d", "e", "f", "g", "h", "i", "j", "k", "l", "m", "n", "o") door het aantal kookvelden en de positie ervan op uw kookplaat te vergelijken met de afbeeldingen.

1

Installatie



- 1.1 Het uitpakken.** Verwijder alle beschermende materialen
- 1.2 Inbouwen in een meubel.** Houd altijd rekening met de gegevens die op het plaatje met technische gegevens staan (1.2.1) en de afmetingen van het keukenmeubel waarin u de kookplaat gaat inbouwen (1.2.2, 1.2.3). Wanneer u geen oven gaat plaatsen onder de kookplaat, dient u een beschermplaat aan te brengen in overeenstemming met de aangegeven maten (1.2.4). Plak de schuimrubber voeg rondom aan de rand van de kookplaat zodat er een volledig dichte aansluiting tot stand komt (1.2.5). Draai de kookplaat om en plaats hem in de opening (1.2.6). Maak de kookplaat aan het meubel vast met de vier meegeleverde klemmen (1.2.7). Gebruik geen onverwijderbare materialen zoals silicone.
- 1.3 Aansluiting op het elektriciteitsnet.** De plaat wordt geleverd met een voedingskabel.

- Met 5 draden: a) donkerblauw, b) lichtblauw, c) bruin, d) rood, e) groengeel. (1.3.1)
- Geschikt voor een kookplaat van 230V~. (1.3.2)
- Geschikt voor een kookplaat van 220-230V~: raadpleeg de tabel. (1.3.3)
- Totaal vermogen: Kookplaat 60cm 6,8kW, Kookplaat > 60cm 7,8kW

220-240V~	Nominale st. in fases
Kookplaat van 60 cm	30 A
Kookplaat >60cm	34 A

- Si el tipo de conexión es distinto a 220-240V~, retira el cable y realiza la conexión según esquemas (1.3.3, 1.3.4).

220-240V 3~	Nominale st. in fases
Kookplaat van 60 cm	14 A
Kookplaat >60cm	16,5 A

380-415V 3N~	Nominale st. in fases
Kookplaat van 60 cm	11 A
Kookplaat >60cm	13 A

380-415V 2N~	Nominale st. in fases
Kookplaat van 60 cm	16 A
Kookplaat >60cm	19 A

Dit apparaat voldoet aan de Europese richtlijnen 73/23/EEG en 89/336/EEG

Aanbeveling: De installatie van de kookplaat dient te worden uitgevoerd door een geautoriseerde installateur met inachtneming van de instructies en de schema's van de fabrikant.

2

Gebruik



Met een vitrokeramische kookplaat kunt u pannen van aardewerk, koper en roestvrij staal gebruiken. Afgeraden wordt aluminium pannen te gebruiken omdat die vlekken op het glas van de kookplaat kunnen veroorzaken.

- 2.1 Selectie van de kookzone.** U hebt de beschikking over verschillende kookvelden om de pannen op te plaatsen. Kies het kookveld dat het meest geschikt is voor de afmeting van de pan.
- 2.2 De kookplaat inschakelen.** Druk gedurende 3 seconden op  om de kookplaat in te schakelen, de  van de verschillende kookzones worden geactiveerd.

Opmerking: Om hem in te kunnen schakelen wanneer de kinderbeveiliging ingeschakeld is, drukt u gedurende 3 seconden op de toets  (2.13) om die uit te schakelen.



- 2.3 Inschakelen van het kookveld.** Schakel het kookveld in waarop u de pan hebt geplaatst door te drukken op de desbetreffende toets      (2.3.1, 2.3.2), of druk op  (2.4.2)

Opmerking: Wanneer u langer dan 5 seconden wacht voordat je het kookveld inschakelt, zal de beveiliging geactiveerd worden en de kookplaat automatisch uitgaan.

- 2.4 Selectie van het vermogen.** Stel het vermogen in door met een vinger over de schuif te gaan (2.4.1) of door te drukken op $+$ of $-$ (2.4.2, 2.4.3).

SPECIALE KOOKVELDEN

2.5 Dubbel kookveld, drievoudig kookveld.

Nadat u het vermogen hebt geselecteerd, drukt u op  en schakelt u het dubbele kookveld in (2.5.1, 2.5.3). Wanneer u opnieuw drukt op  of  (2.5.2) of  (2.5.4) schakelt u het drievoudige kookveld in. Om te annuleren drukt u op (, , , ).

- 2.6 Ovaal kookveld.** Dit kookveld kan als een cirkel gebruikt worden  of gecombineerd als ovaal kookveld . Druk op  om die functie in te schakelen en druk opnieuw om die uit te schakelen.

Aanbeveling: Bij modellen met halogeen-kookvelden is het licht zo intens dat aangeraden wordt daar niet lang in te kijken wanneer die ingeschakeld zijn en er geen pan opstaat.

TIJDFUNCTIES

- 2.7 De tijd instellen** . Bij het aansluiten van de kookplaat knipperen de cijfers van de klok en geven **2:00** (2.7.1) aan. Stel de tijd in met de toetsen $+$, $-$ (2.7.2). Herhaal deze handeling elke keer dat de kookplaat losgekoppeld wordt of nadat er zich een stroomstoring heeft voorgedaan.

Om de tijd te veranderen, drukt u gedurende 5 seconden op de toets  (2.7.3). De tijdweergave zal beginnen te knipperen en u zult een pieptoon horen; pas de tijd aan met de toetsen $+$, $-$.

- 2.8 De tijd selecteren.**

Modellen abc: Na inschakeling van een kookveld en selectie van het vermogen, hebt u 5 seconden de tijd om de knipperende toets  (2.8.1) in te drukken. Selecteer de benodigde tijd door te drukken op $+$, $-$ (2.8.2). Na 5 seconden is de tijd ingesteld en zult u de tijd en een oplichtende punt zien onder het pictogram van het geprogrammeerde kookveld (2.8.3). Om de tijd te wijzigen of de resterende

tijd te zien, drukt u op het pictogram van het geprogrammeerde kookveld (2.8.4). Om de timerinstelling te annuleren, drukt u tegelijkertijd op de toetsen $+$, $-$ (2.8.5).

Modellen dfgkmo: Na inschakeling van een kookveld en selectie van het vermogen, drukt u op de toets $+$ boven de klok. Bij elk kookveld wordt **00** en een  weergegeven (2.8.6). Druk op de $+$ van het kookveld waarvan de tijd moet worden ingesteld en  zal gaan knipperen (2.8.7). Selecteer de tijd met $+$, $-$ boven de klok (2.8.8). Na 5 seconden is de tijd ingesteld en zal afwisselend het vermogen en  bij het geprogrammeerde kookveld weergegeven worden. Wanneer de tijd voorbij is, zult u een akoestisch signaal horen en zal **00** knipperen. Om de timerinstelling te annuleren, drukt u op $-$ boven het pictogram  totdat **00** weergegeven wordt.

Opmerking: De timer zal automatisch uitschakelen wanneer u langer dan 10 seconden wacht bij het selecteren van de tijd.

Modellen e: Na inschakeling van een kookveld en selectie van het vermogen, drukt u opnieuw de selectietoets van het te programmeren kookveld in en zal er een  worden weergegeven (2.8.11). Selecteer de tijd met $+$, $-$ (2.8.12) en bevestig die door opnieuw de toets van het geprogrammeerde kookveld in te drukken (2.8.13). Het vermogen zal worden weergegeven met een punt daarnaast, wat aangeeft dat het kookveld geprogrammeerd is. Een akoestisch signaal en de weergave van $-$ geven aan dat de tijd beëindigd is (2.8.14). Druk op een willekeurig toets en het akoestische signaal zal uitgeschakeld worden.

Opmerking: De timer zal automatisch uitschakelen wanneer u langer dan 10 seconden wacht bij het selecteren van de tijd.

Overwegingen bij het gebruik van de timer:

Wanneer het niveau van het vermogen 9 is, zal de maximaal instelbare tijd 60 min bedragen. Bij een ander niveau bedraagt die 99 min.

Na beëindiging van de tijd zal er zolang een alarm weerklinken totdat er op een toets wordt gedrukt.

PROGRAMMEERFUNCTIES

- 2.9 Snel opwarmen.** Bereikt snel de maximumtemperatuur en blijft daarna automatisch op de ingestelde temperatuur.

Modellen abc: Schakel een kookveld in

en verplaat de schuif naar het maximale vermogen. Druk op **||>** en er zal een **A** worden weergegeven op de display van het geselecteerde kookveld (2.9.1). U hebt 5 seconden om het gewenste niveau in te stellen; aanbevolen wordt een niveau te kiezen tussen 3 en 6 (2.9.2). De snelle opwarmingsfunctie is na vijf seconden vastgelegd en afwisselend zullen **A** en het vermogen worden weergegeven. Wanneer de maximumtemperatuur bereikt is, verdwijnt **A** en wordt het ingestelde vaste vermogen weergegeven. Het kookveld zal op gewone wijze blijven functioneren. Wanneer u de snelle opwarmfunctie wilt annuleren, drukt u op het pictogram van het geprogrammeerde kookveld en selecteert u een nieuw vermogen.

Modellen dfghkmo: SSelecteer een kookveld en stel het maximale vermogen in door te drukken op **+** totdat u een 9 ziet met een punt **9.** (2.9.3). Stel het vermogen in door te drukken op **—**; aanbevolen wordt een niveau te kiezen tussen 3 en 6 (2.9.4). De snelle opwarmingsfunctie is na 5 seconden vastgelegd, daarna zal het vermogen worden weergegeven met daarachter een punt (2.9.5). Na het bereiken van de maximale temperatuur zal de decimale punt verdwijnen en zal het kookveld op conventionele wijze functioneren. Om de functie uit te schakelen, drukt u op het geprogrammeerde kookveld en selecteert u een nieuw vermogen.

2.10 Vitrokeramische kookplaten met knoppen.

Vergewis u ervan dat het kookveld dat u wilt inschakelen overeenkomt met het kookveld dat u wilt gebruiken (2.10.1). Draai de knop op de gewenste positie en het waarschuwingslichtje zal gaan branden (2.10.2); dit is zowel een indicatie van het functioneren van de kookplaat als van de restwarmte na uitschakeling ervan.

Bij modellen met een dubbel of ovaal kookveld, wordt een gedeelte van het kookveld ingesteld door de knop naar links draaien en wordt het gehele kookveld ingeschakeld door de knop naar rechts te draaien (2.10.3).

2.11 Uitschakelen van het kookveld. Selecteer het vermogen **0** voor het kookveld dat u wilt uitschakelen.

2.12 Restwarmte. Na gebruik van de kookplaat blijven de kookvelden warm gedurende een periode die afhangt van het geselecteerde vermogen en zal er een **H** of een punt worden weergegeven bij de kookvelden die nog warm zijn. **Raak deze kookvelden niet aan, u kunt zich branden.**

Let op: Wanneer er zich een stroomstoring voordoet, zal er, wanneer die opgelost is, geen **H** meer worden weergegeven ook al is de kookzone nog warm. Houd hier rekening mee.

2.13 Blokkeerfunctie. Zorg ervoor dat aanraken door kinderen geen gevolgen heeft. Houdt gedurende 3 seconden de toets **→** ingedrukt en u zult de blokkeerfunctie inschakelen. Om de blokkering op te heffen herhaalt u deze handeling.

Aanbevelingen:

- Zorg ervoor dat u niet met de pannen hard tegen de glasplaat stoot.
- Het gebruik van aluminium pannen wordt afgeraden omdat die vlekken maken op de glasplaat, tenzij ze een bodem hebben met een bescherm laag van roestvrij staal.
- De kookvelden dienen niet ingeschakeld te worden zonder pan.
- De onderkant van de pan moet vlak en droog zijn.
- Let erop dat de diameters van de pannen groter of gelijk zijn aan het kookveld dat u gaat gebruiken en plaats ze goed in het midden van het kookveld.
- Zorg ervoor dat u de pannen niet verschuift; ze kunnen krassen op de glasplaat veroorzaken.
- Gebruik het apparaat alleen voor de bereiding van voedingsmiddelen. Gebruik de kookplaat niet als werkblad.
- Giet geen koud water direct op de plaat wanneer die nog warm is.

Let op: Onderbrekingen in het functioneren van de kookzones is geen defect. Ze schakelen tijdens min of meer lange periodes in en uit, afhankelijk van het gewenste vermogen.

3 Onderhoud en reiniging

- Gebruik geen stoomreiniger.
- Maak het oppervlak van de kookplaat vaak schoon nadat die is afgekoeld. Gebruik geen schuurmiddelen of schuursponsjes. Gebruik voor het schoonmaken een doek bevochtigd met water en zeep (3.1.1).
- Maak de plaat eenmaal per week grondig

schoon met producten die speciaal bedoeld zijn voor vitrokeramische platen. Wij raden het gebruik van VITRO-CLEN aan voor het schoonmaken en het behoud van de vitrokeramische plaat.

- Vuil dat erg vastzit wordt verwijderd met de glasschraper (3.1.2).
- Wanneer er per ongeluk suiker, suikerhoudende producten of plastic op de plaat verbrandt, dient u die zo snel mogelijk met de schraper te verwijderen terwijl die nog warm zijn. Anders zullen er permanente vlekken achterblijven.
- Het mes van de schraper dient in perfecte staat te verkeren; vervang het wanneer het gebreken vertoont.

4

Veiligheid



- Het stroomnet dat de kookplaat voedt dient te zijn voorzien van een omnipolaire schakelaar met een afstand tussen de contacten van ten minste 3 mm.
- De installatie van de kookplaat dient te worden uitgevoerd door een geautoriseerde installateur met inachtneming van de instructies en de schema's van de fabrikanten.
- De installatie dient geschikt te zijn voor het maximale vermogen dat staat aangegeven op het productplaatje en het stopcontact dient te zijn geaard in overeenstemming met de desbetreffende regelgeving.
- Wanneer de kabel beschadigd is moet deze, om gevaar te voorkomen, worden vervangen door de afdeling after-sales of door overeenkomstig gekwalificeerd personeel.
- Het kookveld is voorzien van een interne temperatuurbegrenzer, die het kookveld uitschakelt wanneer de kookplaat te warm wordt.
- Schakel het kookveld na ieder gebruik uit met de desbetreffende knop.
- Wanneer er scheuren zichtbaar worden in het oppervlak van de glasplaat of wanneer die breekt, schakel dan onmiddellijk de stroom van het apparaat uit om een mogelijke elektrische schok te voorkomen. Gebruik de plaat niet totdat de glasplaat vervangen is (4.1.1).
- Wanneer er voedsel of vloeistof terechtkomt op de

bedieningstoetsen van de kookplaat, zal er een akoestisch signaal weerklinken (4.1.2).

- Wanneer u een sensor te lang ingedrukt houdt of wanneer die door een of ander voorwerp geactiveerd wordt, zal de kookplaat uitschakelen en zal er een akoestisch signaal weerklinken (4.1.3).
- Plaats geen pannen met een warme onderkant op de sensoren; je zou je bij het aanraken ervan kunnen branden (4.1.3).
- Houd kleine kinderen uit de buurt; de verwarmingsvlakken kunnen erg heet worden tijdens het functioneren. Gebruik het blokkeersysteem om te voorkomen dat ze met de bedieningselementen kunnen spelen.
- Dit apparaat is niet bedoeld voor gebruik door personen met een handicap.
- Blijf altijd in de buurt wanneer u gerechten of voedingsmiddelen bereidt met vet of olie. Door overmatige hitte kunnen ze gaan branden.
- Wanneer de kookplaat boven een lade geïnstalleerd wordt, dienen daarin geen ontvlambare voorwerpen te worden bewaard.

5

Milieu



Bij het ontwerp van de kookplaat heeft men rekening gehouden met de bescherming van het milieu.

Respecteer het milieu. Gebruik de juiste vermogens voor elke bereiding en selecteer pannen die een afmeting hebben in overeenstemming met de hoeveelheid voedingsmiddelen die bereid gaat worden. De warmteoverdracht is optimaal wanneer de onderzijde van de pan en de diameter van de kookzone hetzelfde formaat hebben.

Aan het einde van de bereiding kunt u, wanneer u dat wilt, de pan op dezelfde plaats laten staan om de restwarmte die zich opgehoopt heeft te gebruiken. Op die manier zul je energie besparen.

Gebruik, wanneer dat mogelijk is, altijd een deksel om warmteverlies door verdamping te voorkomen.

Behandeling van elektrisch en elektronisch afval.

Gooi die apparaten niet weg met het gewone huisvuil. Breng uw kookplaat naar een speciaal inzamelpunt. Door het recyclen van huishoudelijke apparaten worden negatieve gevolgen voor gezondheid en milieu voorkomen en bespaart u energie en geld.

Voor meer informatie neemt u contact op met de plaatselijke autoriteiten of met de winkel waar u de kookplaat hebt gekocht.

Руководство по эксплуатации

Очень важно: Прочти полностью это руководство, прежде чем начать использование плиты

Это руководство составлено таким образом, что тексты относятся к соответствующим рисункам.



Идентификация



Определи модель своей плиты (“a”, “b”, “c”, “d”, “e”, “f”, “g”, “h”, “i”, “j”, “k”, “l”, “m”, “n”, “o”), сравни номер и расположение конфорок своего аппарата с аппаратом, изображенным на рисунке.

1

Установка



1.1 Распаковка. Удали все детали упаковки.

1.2 Встрой плиту в кухонную мебель. ТИМЕЙ всегда в виду характеристики плиты (1.2.1), а также размеры кухонной мебели, в которую будет встраиваться плита (1.2.2, 1.2.3). Если ты не будешь устанавливать под плитой духовку, то должен поместить защитную пластину в соответствии с указанными размерами (1,2,4). Нанеси на внешние края плиты пенный изоляционный материал для обеспечения хорошей герметичности (1,2,5). Переверни плиту и помести ее в вырез (1,2,6). Закрепи плиту в кухонной мебели при помощи прилагаемых скоб (1,2,7). Не используй материалы, которые невозможно удалить, такие как силикон.

1.3. Подключение к сети электроснабжения.

Плита поставляется с кабелем питания.

- Из пяти жил: а) темно-синяя, б) голубая, с) коричневая, d) красная, e) зелено-желтая. (1.3.1)
- Годный для плиты 230V~. (1.3.2)
- Годный для плиты 220-240V~: смотри таблицу. (1.3.3)
- Общая мощность: Плита 60 см 6,8 kW,
Плита >60 см 7,8 kW

220-240V~	Вн. Номинал по фазам
Плита 60 см	30 А
Плита >60 см	34 А

- Если тип подключения не равен 220-240V~, отключи кабель и подключи в соответствии со схемами (1.3.3, 1.3.4).

220-240V 3~	Вн. Номинал по фазам
Плита 60 см	14 А
Плита >60 см	16,5 А

380-415V 3N~	Вн. Номинал по фазам
Плита 60 см	11 А
Плита >60 см	13 А

380-415V 2N~	Вн. Номинал по фазам
Плита 60 см	16 А
Плита >60 см	19 А

Этот аппарат соответствует европейским директивам 73/23/CEE и 89/336/CEE

Рекомендация: Установка плиты должна производиться специалистом, который осуществит ее в соответствии с инструкциями и схемами производителя.



2

Использование





Если плита изготовлена из стеклокерамики, то может быть использована посуда из глины, меди или нержавеющей стали. Не рекомендуется использовать алюминиевую посуду, так как она может оставить пятна на стеклянной поверхности плиты.

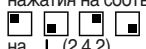

2.1 Выбор зоны варки. В твоем распоряжении имеется несколько конфорок, на которые можно поместить посуду. Выбери наиболее подходящую из них в соответствии с размером посуды.

2.2 Включение плиты. Нажми и удерживай в течение 3 секунд клавишу  для того, чтобы включить плиту; активизируются значки  различных точек готовки.







Примечание: Для отключения системы блокировки, не позволяющей детям пользоваться плитой, нажми и удерживай в течение 3 секунд клавишу  (2.13)



2.3 Включение конфорок. Включи конфорку, на которую поставил посуду, путем нажатия на соответствующую клавишу  (2.3.1, 2.3.2). или нажми на  (2.4.2)

Примечание: Если ты будешь выбирать более 5 секунд, на какую клавишу следует нажать, плата автоматически отключится в целях безопасности.

- 2.4 Выбор мощности.** Установи ее, скользя пальцем по шкале (2.4.1) или нажимая на  или  (2.4.2, 2.4.3).



СПЕЦИАЛЬНЫЕ КОНФОРКИ



- 2.5 Двойная конфорка, Тройная конфорка.** Выбрав мощность, нажми на  и включится двойная конфорка (2.5.1, 2.5.3). Если нажать снова  (2.5.2) или  (2.5.4), включится тройная конфорка. Для отключения нажми (, , , ).

- 2.6 Конфорка-источник.** Эту конфорку ты можешь использовать по кругу  или совместно в качестве конфорки-источника . Нажим на , чтобы включить ее и нажим еще раз, чтобы выключить.



Рекомендация: В моделях плит с галогенными конфорками свет настолько яркий, что не рекомендуется пристально смотреть на зажженную конфорку, если на ней нет посуды.



ФУНКЦИИ ВРЕМЕНИ

- 2.7 Установка времени** . После включения плиты цифры на часах начинают мигать и затем покажут время **12:00** (2.7.1). Установи время, нажимая на клавиши ,  (2.7.2). Повторяй эту операцию каждый раз, когда плата отключится, или когда прекратится подача электроэнергии.

Чтобы изменить время, нажми и удерживай в течение 5 секунд клавишу  (2.7.3). Цифры начнут мигать, и ты услышишь свист. Скорректируй время при помощи клавиш , .





- 2.8 Выбор времени**

Модели abc: Как только включена плита и выбрана мощность, в твоём распоряжении имеется 5 секунд мигания цифр, чтобы нажать на клавишу  (2.8.1). Выбери необходимое время, нажав на клавиши ,  (2.8.2). Через пять секунд время установится, его можно видеть, а под иконкой запрограммированной конфорки появится светящаяся точка (2.8.3). Чтобы изменить время или увидеть, сколько его осталось, нажми на иконку запрограммированной конфорки (2.8.4). Чтобы аннулировать

программу, нажми одновременно на клавиши  и  (2.8.5).

Модели dfghtmo: Как только включена конфорка и выбрана мощность, нажми на клавишу  на часах. Появится  и значок  на каждой конфорке (2.8.6). Нажми на  конфорки, которую надо запрограммировать, и начнет мигать  (2.8.7). Выбери время при помощи ,  на часах. (2.8.8). Через пять секунд время установится и можно будет увидеть попеременно величину мощности  на запрограммированной конфорке. По прошествии времени раздастся звуковой сигнал и начнет мигать . Чтобы аннулировать программу, нажми на  на иконке  и держи до тех пор, пока не появится .

Примечание: Таймер погаснет автоматически, если будешь выбирать время более 10 секунд.

Модели e: Как только включена конфорка и выбрана мощность, нажим вновь на клавишу выбора конфорки, которую следует запрограммировать, и появится значок  (2.8.11). Выбери время при помощи ,  (2.8.12) и установи его, нажимая снова на клавишу программируемой конфорки. (2.8.13). Мощность высветится в виде точки, это означает, что конфорка запрограммирована. Звуковой сигнал и значок  предупредят, что время  закончилось (2.8.14). Нажми на любую клавишу, и звуковой сигнал прекратится.

Примечание: Таймер погаснет автоматически, если будешь выбирать время более 10 секунд.



Соображения относительно программирования:

Если уровень мощности составляет 9, то максимальное время программирования должно равняться 60 мин. Если уровень иной, то максимальная величина может составлять 99 мин.

Как только время закончится, прозвучит сигнал, если ты не нажмешь ни на какую клавишу.

ФУНКЦИИ ПРОГРАММИРОВАНИЯ

- 2.9 Быстрый нагрев.** Быстро достигает максимальной температуры, чтобы автоматически перейти к поддерживаемой температуре готовки.

Модели abc: Включи конфорку и выведи шкалу на максимальную мощность. Нажми  и на дисплее выбранной конфорки появится значок  (2.9.1). В твоём распоряжении имеется 5 секунд для того, чтобы выбрать желаемый уровень; рекомендуется, чтобы

он был между значениями 3 и 6 (2.9.2). Через пять секунд установится быстрый нагрев и обозначатся попеременно **Н** и мощность. Как только будет достигнута максимальная температура, исчезнет значок **Н** и останется поддерживаемая мощность готовки. Конфорка продолжит функционировать в обычном режиме. Если желаешь остановить быстрый нагрев, нажми на иконку запрограммированной конфорки и выбери новую мощность.

Модели dfg hjklmo: Выбери конфорку и включи ее на максимальную мощность для чего нажимай на **+** до тех пор, пока не появятся 9 и значок **9** (2.9.3). Регулируй мощность, нажимая на **—** рекомендуются уровни от 3 до 6 (2.9.4). Через 5 секунд установится быстрый нагрев и будет видно значение мощности, а за ним - точка. (2.9.5). Как только будет достигнута максимальная температура, цифровая точка исчезнет и конфорка продолжит функционировать в обычном режиме. Для прекращения функционирования нажим на клавишу запрограммированной конфорки и выбери новую мощность.

2.10 Плиты с управлением. Убедись в том, что конфорка, которую ты будешь включать, соответствует той, которую ты хочешь использовать. (2.10.1). Поверни выключатель в желаемом направлении и зажжется пилот функционирования (2.10.2), который также показывает остаточное тепло, когда конфорка выключена.

В моделях с двойной конфоркой или конфоркой-источником при повороте выключателя влево регулируется часть конфорки и при повороте выключателя вправо регулируется вся конфорка (2.10.3).

2.11 Выключение конфорки. Выбери мощность конфорки, которую хочешь погасить. 

2.12 Остаточное тепло. После окончания пользования плитой конфорки остаются нагретыми в течение некоторого времени, которое зависит от величины выбранной мощности, и появится значок **Н** или точка на еще горячих конфорках. **Не прикасайся к этим конфоркам во избежание получения ожогов.**

Внимание: Если вдруг отключится подача электроэнергии, то по ее возобновлению указатель **Н** не появится, хотя зона готовки еще будет оставаться горячей. Имей в виду это обстоятельство.

2.13 Функция блокировки. Для избежания пользования плитой детьми. **Нажми** и удерживай в течение 3 секунд клавишу . Этим самым ты

активируешь блокировку. Для снятия блокировки повтори эту операцию.

Рекомендации:

- Избегай ударов посудой по стеклянной поверхности плиты.
- Алюминиевая посуда не рекомендуется для использования, так как она может оставить пятна на стеклянной поверхности плиты. Исключение составляет алюминиевая посуда с утолщенным защитным слоем дна, изготовленным из нержавеющей стали.
- Нагретые конфорки не должны функционировать, если на них нет посуды.
- Дно посуды должно быть ровным и сухим.
- Следи за тем, чтобы диаметр посуды был большим или таким же, как диаметр конфорки, которую ты собираешься использовать, и ставь посуду по центру конфорки.
- Старайся не двигать посуду, так как могут остаться царапины на стекле.
- Используй аппарат исключительно для приготовления пищи. Не используй плиту в качестве своего рабочего стола.
- Не наливай холодную воду непосредственно на плиту, если она находится в нагретом состоянии.

Внимание: Прерывающееся функционирование зон готовки не означает, что случилась авария. Конфорки функционируют в течение более или менее продолжительных периодов зажженными или погашенными в зависимости от выбранной мощности.

3

Содержание и уход



- Не используй паровой очиститель.
- Часто чисти поверхность своей плиты, когда она остынет. Не используй абразивных продуктов чистки и таких же мочалок. Чисти при помощи влажной ткани и мыльной воды. (3.1.1).
- Раз в неделю проводи тщательную чистку при помощи специальных продуктов для изделий из стеклокерамики. Рекомендуем продукт ВИТРО-КЛЕН для чистки и лучшей сохранности твоей стеклокерамической плиты.

- Сильно приставшая грязь очищается при помощи стеклянного скребка (3.1.2).
- Если по неосторожности на раскаленной поверхности плиты сгорит сахар, засахаренные продукты или изделия из пластика, удали их как можно скорей при помощи скребка с пока еще раскаленной поверхности плиты. Если этого не сделать, то пятна могут остаться навсегда.

4

Безопасность



- Сеть электроснабжения, питающая плиту, должна быть оборудована однополярным рубильником, контакты которого должны быть расположены по меньшей мере на расстоянии 3-х мм друг от друга.
- Установка плиты должна осуществляться специалистом, который выполнит ее в соответствии с инструкциями и схемами производителя.
- Установка должна быть осуществлена с учетом максимальной мощности, указанной на этикетке характеристик, а розетка должна быть обязательно заземлена.
- Если кабель окажется поврежденным, его следует заменить во время обслуживания после продажи или любым квалифицированным специалистом во избежание опасности.
- Конфорка оборудована ограничителем внутренней температуры, который отключает конфорку, если плита излишне нагревается.
- После каждого использования отключай плиту при помощи выключателя.
- Если на стеклянной поверхности плиты появляются трещины или она ломается, немедленно отключи аппарат от сети электроснабжения во избежание электрошока. Не используй плиту до тех пор, пока не будет заменена ее стеклянная поверхность (4.1.1).
- В случае, если на клавиши управления прольется готовящаяся пища, плита выключится, издав звуковой сигнал (4.1.2).
- Если ты держишь нажатым какой-либо из сенсоров долгое время или же какой-то предмет активизировал сенсоры, плита выключится, издав звуковой сигнал (4.1.3).

- Не ставь посуду с нагретым дном на сенсоры, так как ты можешь обжечься при нажатии на них (4.1.3).
- Не подпускать маленьких детей к нагретой плите, так как поверхности конфорки могут сильно нагреться во время их функционирования. Используй систему блокировки, чтобы дети не могли играть выключателями.
- Этот аппарат не рассчитан на использование лицами с ограниченными способностями.
- Всегда находишься поблизости во время приготовления пищи с использованием жира или масла. Чрезмерное тепло может спровоцировать их возгорание.
- Если плита установлена поверх какого-либо ящика, в нем не должны храниться возгораемые предметы.

5

Окружающая среда



Плита сконструирована с учетом сохранения окружающей среды.

Относись с уважением к окружающей среде.

Используй мощности, соответствующие каждой готовке, и выбирай посуду, размеры которой соответствуют количеству пищи, которую собираешься готовить. Когда дно посуды и диаметр зоны готовки совпадают по размерам, то передача тепла является оптимальной. По окончании готовки, если желаешь, можешь оставить посуду на том же месте, чтобы использовать остаточное аккумулированное тепло. Таким образом ты сэкономишь электроэнергию. Используй крышку всякий раз, когда это возможно, чтобы уменьшить потерю тепла из-за испарения.

Использование отслуживших электрических и электронных аппаратов.

Не смешивай отслужившие аппараты с обычными домашними хозяйственными отходами. Сдай свою плиту в специальный пункт приемки. Переработка электробытовых товаров способствует избежанию негативных последствий для здоровья, для окружающей среды и позволяет сберечь электроэнергию и ресурсы. Для получения более детальной информации свяжись с местными властями или с торговой точкой, где была приобретена плита.

Návod k použití

Velmi důležité. Než začnete varnou desku používat, přečtěte si pečlivě tento návod.

Tento návod je uspořádán tak, že se texty vztahují k příslušným vyobrazením.



Určení modelu



Určete model své varné desky (“a”, “b”, “c”, “d”, “e”, “f”, “g”, “h”, “i”, “j”, “k”, “l”, “m”, “n”, “o”) tak, že porovnáte počet a uspořádání prvků svého přístroje s vyobrazeními.



Instalace



1.1 Vybalení. Odstraňte všechny ochranné materiály.

1.2 Vložení do jednotky. Vždy si zkontrolujte údaje na datovém štítku (1.2.1) a rozměry jednotky, do níž budete varnou desku vkládat (1.2.2, 1.2.3). Když nebudete pod varnou desku instalovat troubu, bude potřeba nainstalovat ochranný panel podle uvedených rozměrů (1.2.4). Nalepte pěnovou pásku kolem vnějšího okraje varné desky, aby byla spára vodotěsně uzavřená (1.2.5). Otočte varnou desku a vložte ji do otvoru (1.2.6). Upevněte ji k jednotce čtyřmi přiloženými háčky (1.2.7). Nepoužívejte neodstranitelné materiály jako např. silikon.

1.3 Připojení k elektrické síti. Varná deska je napájena síťovým kabelem.

- S 5 vodiči: a) tmavě modrým, b) světle modrým, c) hnědým, d) červeným, e) zelenožlutým. (1.3.1)
- Připraveným pro 230V~ desku. (1.3.2)
- Připraveným pro 220-240V~ desku: viz tab.. (1.3.3)
- Celkový příkon: 60cm deska 6,8kW, >60cm deska 7,8kW

220-240V~	Jmenovitý spínací proud podle fázi
60 cm deska	30 A
>60cm deska	34 A

- Pokud je typ napájení jiný než 220-240V~, odpojte kabel a proveďte zapojení podle schémat (1.3.3, 1.3.4).

220-240V 3~	Jmenovitý spínací proud podle fázi
60 cm deska	14 A
>60cm deska	16,5 A

380-415V 3N~	Jmenovitý spínací proud podle fázi
60 cm deska	11 A
>60cm deska	13 A

380-415V 2N~	Jmenovitý spínací proud podle fázi
60 cm deska	16 A
>60cm deska	19 A

Tento přístroj splňuje požadavky evropských směrnic 73/23/EEC a 89/336/EEC

Upozornění: Varnou desku musí nainstalovat oprávněný instalační technik v souladu s návodem a schématy výrobce.





Použití





Na sklokeramických varných deskách se mohou používat kameninové, měděné a nerezové nádoby. Hliníkové nádoby se nedoporučují, protože způsobují skvrny na skle desky.

2.1 Volba varné zóny. Na desce jsou různé zóny, na něž můžete umístit nádobu. Zvolte nejvhodnější zónu podle velikosti nádoby.

2.2 Zapnutí varné desky. Zapněte varnou desku tak, že stisknete a 3 vteřiny podržíte tlačítko ; aktivuje se  na různých varných zónách.

Pozn.: Abyste mohli zvolit, zda bude aktivovaná dětská bezpečnostní funkce, deaktivujte ji podržením tlačítka  3 vteřiny (2.13).



2.3 Aktivace varné zóny. Aktivujte varnou zónu, na niž jste umístili nádobu stisknutím odpovídajícího tlačítka  (2.3.1, 2.3.2) nebo stisknutím  (2.4.2)

Pozn.: Když Vám bude volba varné zóny trvat déle než 5 vteřin, varná deska se z bezpečnostních důvodů vypne.

2.4 Volba výkonu. Upravte výkon posouváním prstu po pruhu (2.4.1) nebo pomocí tlačítek $+$ nebo $-$ (2.4.2, 2.4.3).

SPECIÁLNÍ VARNÉ ZÓNY

2.5 Dvojité těleso, trojité těleso. Po zvolení výkonu stiskněte ,  čímž aktivujete dvojitou zónu (2.5.1, 2.5.3). Když znovu stisknete  (2.5.2) nebo  (2.5.4), aktivuje se trojitá zóna. Když budete chtít tuto volbu zrušit, stiskněte (, , ).

2.6 Oválná varná deska. Tuto zónu můžete používat kruhově  nebo spojeně jako oválnou varnou zónu . Toto nastavení aktivujete stisknutím  a deaktivujete opětovným stisknutím téhož tlačítka.

Doporučení: U modelů s halogenovými zónami je světlo tak jasné, že Vám doporučujeme, abyste se do něj nedívali, když na něm není postavená nádoba.

FUNKCE ČASOVÉHO SPÍNAČE





2.7 Nastavení časového spínače . Když se varná deska zapne, číslice na hodinách budou blikat a ukazovat **12:00** (2.7.1). Nastavte čas pomocí tlačítek $+$, $-$ (2.7.2). Postupujte stejně po odpojení přístroje od sítě nebo výpadku elektrické energie.

Když budete chtít změnit čas, stiskněte na 5 vteřin tlačítko  (2.7.3). Časový údaj začne blikat a ozve se pípnutí. Nastavte čas pomocí tlačítek $+$, $-$.

2.8 Volba času.

Modely a, b, c: Po aktivaci varné zóny a zvolení výkonu bude časový údaj blikat 5 vteřin. Během této doby stiskněte tlačítko  (2.8.1). Zvolte požadovaný čas stisknutím tlačítka $+$, $-$ (2.8.2). Po pěti vteřinách bude časový spínač nastavený a zobrazí se čas se svítící tečkou pod ikonou zvolené varné zóny (2.8.3). Když budete chtít změnit nebo zobrazit zbývající čas, stiskněte ikonu aktivované varné zóny (2.8.4). Když budete chtít nastavení zrušit, stiskněte zároveň tlačítka $+$, $-$ (2.8.5).

Modely d, f, g, h, k, m, o: Po aktivaci varné zóny a zvolení výkonu stiskněte tlačítko $+$ na hodinách. U každé zóny se zobrazí

 a t (2.8.6). Stiskněte $+$ na zóně, pro niž chcete nastavit čas, a t začne blikat (2.8.7). Zvolte čas pomocí $+$, $-$ na hodinách (2.8.8). Po 5 vteřinách bude čas nastavený a střídavě se bude zobrazovat výkon a t u zvoleného varného tělesa. Po uplynutí nastaveného času se ozve zvukový signál a bude blikat . Když budete chtít nastavení zrušit, podržením $-$ na ikoně  nastavte .

Pozn.: Časový spínač se automaticky vypne, když Vám bude nastavení času trvat déle než 10 vteřin.

Model e: Po aktivaci varné zóny a zvolení výkonu znovu stiskněte tlačítko volby zóny, pro něž chcete nastavit čas, a objeví se t (2.8.11). Zvolte čas pomocí $+$, $-$ (2.8.12) a potvrďte jej opětovným stisknutím tlačítka zvolené varné zóny (2.8.13). Zobrazí se výkon s tečkou signalizující, že pro danou zónu je nastaven čas. Po uplynutí nastaveného času se ozve zvukový signál a zobrazí $-$ (2.8.14). Zvukový signál vypnete stisknutím libovolného tlačítka.



Pozn.: Časový spínač se automaticky vypne, když Vám bude nastavení času trvat déle než 10 vteřin.

Poznámky k používání časového spínače: Když bude úroveň výkonu 9, bude maximální možné nastavení časového spínače 60 minut. Jinak bude maximum 99 min. Po uplynutí nastaveného času bude znít zvukový signál, dokud nestisknete libovolné tlačítko.

PROGRAMOVACÍ FUNKCE

2.9 Rychlý ohřev. Zajišťuje rychlé dosažení maximální teploty a automaticky přechod na konstantní teplotu.

Modely a, b, c: Aktivuje zónu a zapojí maximální výkon. Stiskněte  a na displeji zvolené varné zóny se zobrazí **R** (2.9.1). Během 5 vteřin zvolte požadovanou úroveň, doporučuje se použít úrovně od 3 do 6 (2.9.2). Po pěti vteřinách bude rychlý ohřev nastavený a na displeji se bude střídavě zobrazovat **R** a výkon. Po dosažení maximální teploty **R** zmizí a výkon zůstane konstantní. Varná zóna bude nadále fungovat běžným způsobem. Když budete chtít rychlý ohřev zrušit, stiskněte ikonu programovaného tělesa a zvolte nový výkon.

Modely d, f, g, h, j, k, l, m, o: Zvolte varnou zónu a nastavte je na maximální výkon pomocí  tak, aby se zobrazila 9 s tečkou  (2.9.3). Upravte výkon pomocí tlačítka ; doporučuje se úroveň 3 až 6 (2.9.4). Po 5 vteřinách bude rychlý ohřev nastaven a zobrazí se výkon následovaný tečkou (2.9.5). Po dosažení maximální teploty tečka zmizí a zóna bude fungovat běžným způsobem. Když budete chtít tuto funkci zrušit, stiskněte tlačítko zvoleného varné zóny a zvolte nový výkon.

2.10 Varné desky s ovladači. Dbejte na to, aby varná zóna, které se chystáte aktivovat, byla zóna, již chcete používat (2.10.1). Otočte ovladač do požadované polohy a rozsvítí se kontrolka „zapnutí“, která rovněž signalizuje zbytkové teplo, když se zóna vypne.

U modelů s dvojitými zónami nebo oválnou varnou zónou otočením ovladače doleva zapnete část varné zóny a otočením ovladače doprava zapnete celou (2.10.3).

2.11 Vypnutí varné zóny. Zvolte napájení  varné zóny, kterou chcete vypnout.

2.12 Zbytkové teplo. Po použití varné zóny zůstanou varné zóny určitou dobu, která závisí na nastaveném výkonu, horké a u zóny, která je ještě horká, bude zobrazen symbol **H** nebo tečka. *Nedotýkejte se těchto varných zón, protože je zde nebezpečí popálení.*

Pozor: V případě výpadku napájení se po obnovení dodávky proudu nebude ikona **H** zobrazovat, i když bude příslušná zóna ještě horká. Je důležité si tuto skutečnost uvědomit.

2.13 Funkce zámku. Tato funkce brání dětem v manipulaci s přístrojem. Zámek aktivujete stisknutím a podržením tlačítka  3 vteřiny. Když budete chtít zámek odblokovat, postup opakujte.

Doporučení:

- Vyhněte se úderům nádobami do skla.
- Hliníkové nádoby se nedoporučují, protože mohou způsobovat skvrny na skle, pokud nemají ochranné dno z nerez oceli
- Varná zóna by se neměla uvádět do chodu bez nádoby.

- Dno nádoby musí být ploché a suché.
- Dbejte na to, aby průměr nádoby byl větší než průměr použité varné zóny a nádobu pokládejte do středu zdroje tepla.
- Snažte se nepohybovat s nádobami po varné desce, protože by mohly poškrábat sklo.
- Používejte přístroj výhradně k vaření jídel. Nepoužívejte jej jako pracovní desku.
- Nelijte studenou vodu přímo na desku, když je horká.

Pozor: Přerušovaná funkce varných zón není závada. Zóny se na kratší nebo delší dobu zapínají a vypínají podle požadovaného výkonu.

3

Údržba a čištění



- Nepoužívejte parní čistič
- Pravidelně čistěte povrch varné desky ihned, jakmile vychladne. Nepoužívejte brusné prostředky nebo drátěnky. Očistěte desku vlhkým hadrem namočeným v mýdlové vodě (3.1.1).
- Jednou za týden desku důkladně očistěte pomocí produktů speciálně určených na sklokeramické desky. Jako ideální přípravek k čištění a údržbě Vaší sklokeramické desky doporučujeme VITRO-CLEN.
- Úporné skvrny se mohou odstraňovat pomocí škrabky na sklo (3.1.2).
- Jestliže náhodou na desce připálíte cukr, výrobky s cukrem nebo plast, odstraňte je co nejdříve pomocí škrabky, dokud budou ještě horké. Když to neprovede, mohou na desce zůstat trvalé skvrny.
- Udržujte čepel škrabky v dokonalém stavu. V případě poškození ji vyměňte.

4

Bezpečnost



- Elektrický obvod napájející desku musí být vybaven vypínacím zařízením s odpojováním všech pólů s min. vzdáleností kontaktů 3mm v rozpojeném stavu.
- Desku musí nainstalovat oprávněný instalační technik v souladu s návodem a schémata výrobce.
- Instalace musí být vhodně dimenzovaná pro max. výkon uvedený na typovém štítku a síťová zásuvka musí mít předepsané uzemnění.
- Když dojde k poškození síťového kabelu, musí jej z bezpečnostních důvodů vyměnit oprávněný servis nebo jiný k tomu kvalifikovaný personál.
- Varná zóna je vybavena vnitřním omezovačem teploty, který ji vypne v případě jejího přehřátí.
- Po každém použití vypněte varnou zónu pomocí ovladače.
- Když zjistíte, že je skleněný povrch desky prasklý nebo rozbítý, okamžitě přístroj vypněte, aby nedošlo k zásahu elektrickým proudem. Desku nepoužívejte, dokud sklo nebude vyměněno.
- Když se cokoli rozlije na ovládací tlačítka, deska se vypne a vydá výstražný signál (4.1.2).
- Když budete senzor držet příliš dlouho nebo když na desce bude předmět aktivující senzor, deska se vypne a vydá výstražný signál (4.1.3).
- Nedávejte nádoby s horkými dny na senzory; při jejich stisknutí byste se mohli popálit.
- Udržujte malé děti v dostatečné vzdálenosti, protože varné plochy mohou být během používání extrémně horké. Používejte zámek, aby si děti nehrály s ovládacími prvky.
- Přístroj není určen k používání lidmi s postižením.
- Při vaření jídel s tukem nebo olejem vždy buďte poblíž. Nadměrné teplo může způsobit jejich vznícení.

- Když bude varná deska nainstalovaná nad zásuvkou, nesmí v ní být uloženy hořlavé předměty.

5

Životní prostředí



Varná deska byla zkonstruována s ohledem na ochranu životního prostředí.

Chovejte se ekologicky.

Při každém vaření používejte odpovídající výkon a volte nádobu odpovídající velikosti pro jídlo, které budete připravovat. Přenos tepla je nejlepší, když dno nádoby a průměr varné zóny budou stejné.

Po dokončení vaření můžete nechat nádobu stát na varné desce, abyste využili nahromaděného zbytkového tepla. Tím ušetříte energii.

Pokud můžete, použijte pokličku, aby se snížily tepelné ztráty z odcházející páry.

Likvidace elektrických a elektronických přístrojů.

Při likvidaci nevyhazujte přístroje společně s běžným komunálním odpadem.

Odnesete varnou desku do speciálního sběrného střediska.

Recyklace domácích přístrojů předchází negativním důsledkům pro naše zdraví a životní prostředí a umožňuje nám šetřit energii a zdroje. Další informace získáte od místních úřadů nebo prodejce, kde jste varnou desku zakoupili a na www.elektrowin.cz.

Kezelési útmutató

Nagyon fontos: a főzőlap használatba vétele előtt olvassa el figyelmesen ezt az útmutatót

Ezt az útmutatót úgy alakítottuk ki, hogy a szövegek a megfelelő ábrához kapcsolódjanak.



Azonosítás



Válassza ki főzőlapjának típusát („a”, „b”, „c”, „d”, „e”, „f”, „g”, „h”, „i”, „j”, „k”, „l”, „m”, „n”, „o”) a főzőzónák számát és elhelyezkedését összehasonlítva az ábrákon láthatókkal.

1

Üzembe
helyezés



1.1 Kicsomagolás. Távolítsa el a védőcsomagolást.

1.2 Elhelyezés. Mindig vegye figyelembe az adattábla (1.2.1) és a kiválasztott hely jellemzőit (1.2.2, 1.2.3), ahova a főzőlapot be kívánja szerelni. Ha nem helyez sütőt a főzőlap alá, be kell szerelni egy megadott méretekkel rendelkező védőpanelt (1.2.4). Illessze a tömítő habot a főzőlap külső széléhez az átérésztés megakadályozása érdekében (1.2.5). Fordítsa meg a főzőlapot és tegye a helyére (1.2.6). Rögzítse a készüléket a mellékelt négy szorítókapoccsal (1.2.7). Ne használjon el nem távolítható anyagokat, például szilikont.

1.3 Hálózati csatlakoztatás. A főzőlapot tápkábelrel szállítjuk.

- 5 vezetékes: a) sötétkék, b) világoskék, c) barna, d) piros, e) zöld-sárga. (1.3.1)
- 230V~ főzőlaphoz. (1.3.2)
- 220-240V~ főzőlaphoz: lásd a táblázatot. (1.3.3)
- Teljes teljesítmény: 60 cm-es főzőlap 6,8 kW, >60 cm-es főzőlap 7,8 kW

220-240V~	Névleges kapcsolási fázisok
60 cm-es főzőlap	30 A
>60 cm-es főzőlap	34 A

- Ha a csatlakozás típusa nem 220-240V~, szerelje le a kábelt és végezze el a csatlakoztatást az ábrák szerint (1.3.3, 1.3.4).

220-240V 3~	Névleges kapcsolási fázisok
60 cm-es főzőlap	14 A
>60 cm-es főzőlap	16,5 A

380-415V 3N~	Névleges kapcsolási fázisok
60 cm-es főzőlap	11 A
>60 cm-es főzőlap	13 A

380-415V 2N~	Névleges kapcsolási fázisok
60 cm-es főzőlap	16 A
>60 cm-es főzőlap	19 A

Ez a készülék megfelel a 73/23/EGK és 89/336/EGK európai irányelveknek

Javallat: A főzőlapot arra jogosult szerelőnek kell beszerelnie a gyártó utasításainak megfelelően az ábrák figyelembe vételével.



2

Használat



Az üvegkerámia főzőlapokkal agyag, réz vagy rozsdamentes acél edények használhatók. Alumínium edények használata nem javasolt, mert azok elszínezhetik a főzőlap üvegét.

2.1 A főzőzóna kiválasztása. Az edényeket a főzőzónák bármelyikén elhelyezheti. Válassza ki az edény méretének leginkább megfelelőit.

2.2 A főzőlap bekapcsolása. A főzőlap bekapcsolásához tartsa nyomva 3 másodpercig a  gombot. Megjelenik a főzőzónák  jelzése.







Megjegyzés: ha kérdéses, hogy a gyermekzár funkció be van-e kapcsolva, kapcsolja ki a funkciót a  gomb 3 másodperces nyomva tartásával (2.13)



2.3 A főzőzóna bekapcsolása. Kapcsolja be a kiválasztott főzőzónát a megfelelő  gombbal (2.3.1, 2.3.2), vagy nyomja meg a  gombot (2.4.2)

Megjegyzés: ha 5 másodpercnél tovább tart a főzőzóna kiválasztása, a főzőlap biztonsági okokból automatikusan kikapcsol.

2.4 A teljesítmény kiválasztása. A teljesítményt úgy állíthatja be, hogy az újját végighúzza a sávon (2.4.1) vagy megnyomja a **+** vagy **—** gombot (2.4.2, 2.4.3).

SPECIÁLIS FŐZŐZÓNÁK

2.5 Dupla főzőzóna, tripla főzőzóna. A teljesítmény kiválasztása után nyomja meg a  gombot a dupla főzőzóna bekapcsolásához (2.5.1, 2.5.3). A  (2.5.2) vagy  (2.5.4) ismételt megnyomásával a tripla főzőzónát választhatja ki. A kikapcsoláshoz nyomja meg a , ,  gombot.

2.6 Nagy főzőzóna. Ezt a főzőzónát körkörös  vagy együttesen, nagy főzőzónaként  használhatja. A bekapcsoláshoz nyomja meg a  gombot, a kikapcsoláshoz pedig nyomja meg ismét.

Javallat: halogén főzőzónákkal rendelkező típusok esetén a fény olyan erős, hogy javasoljuk, ne nézzen a főzőzónára, amikor nincs rajta edény.

IDŐZÍTŐ FUNKCIÓK





2.7 Az óra beállítása . Ha a főzőlap áram alatt van, az óra számjegyei villognak és a **12:00** (2.7.1) jelenik meg. Állítsa be az időt a **+**, **—** (2.7.2) gombokkal. Ha kihúzta a készüléket, vagy áramszünet esetén, végezze el újra a műveletet.

Az idő módosításához tartsa nyomva 5 másodpercig a  gombot (2.7.3). Az óra villogni kezd, és hangjelzést hall. Végezze el a beállítást a **+**, **—** gombokkal.

2.8 Az idő kiválasztása.

Az a, b és c típusok esetén: A főzőzóna bekapcsolása és a teljesítmény kiválasztása után az óra 5 másodpercig villog, ez alatt nyomja meg a  gombot (2.8.1). Válassza ki a kívánt időt a **+**, **—** gombokkal (2.8.2). Az öt másodperc eltelté után az időzítő beállítása megtörtént, és az idő megjelenik egy világító ponttal a beállított főzőzóna ikonja alatt (2.8.3). Az időzítés beállításának módosításához, vagy az idő ellenőrzéséhez nyomja meg a beállított főzőzóna ikonját (2.8.4). A programozás törléséhez nyomja meg egyszerre a **+**, **—** gombokat (2.8.5).

A d, f, g, h, k, m és o típusok esetén: A főzőzóna bekapcsolása és a teljesítmény

kiválasztása után nyomja meg az óra **+** gombját. A zónákon megjelenik a  és a **⏸** (2.8.6). Nyomja meg a **+** gombot az időzítést kívánt zónán és az **⏸** villogni kezd (2.8.7). Állítsa be az időt az óra **+**, **—** gombjával (2.8.8). 5 másodperc elteltével az idő beállítása megtörtént, és a kiválasztott főzőzóna kijelzőjén felváltva látható a teljesítmény és az **⏸** jelzés. A beállított idő elteltékor hangjelzés hallható és a  villogni kezd. Az időzítés kikapcsolásához tartsa nyomva a **—** gombot az  ikonon, míg megjelenik a .

Megjegyzés: az időzítő automatikusan kikapcsol, ha az idő kiválasztása 10 másodpercnél hosszabb időt vesz igénybe.

Az e típus esetén: Egy főzőzóna bekapcsolása és a teljesítmény kiválasztása után nyomja meg ismét az időzítést kívánt főzőzóna kiválasztó gombját. Az **⏸** jelzés jelenik meg. (2.8.11). Állítsa be az időt a **+**, **—** (2.8.12) gombokkal, majd nyugtázza a beállítást az időzített főzőzóna kiválasztó gombjának ismételt megnyomásával (2.8.13). A kijelzőn megjelenik a teljesítmény és egy pont, amely azt jelzi, hogy a főzőzóna időzítve van. Az időtartam elteltékor hangjelzés hallható, és megjelenik a **—** jelzés (2.8.14). A hangjelzés kikapcsolásához nyomja meg bármelyik gombot.

Megjegyzés: ha az idő kiválasztása 10 másodpercnél több időt vesz igénybe, az időzítő automatikusan kikapcsol.

Az időzítővel kapcsolatos észrevételek: Ha a teljesítményszint 9, az időzítő maximális beállítása 60 perc. Egyéb esetekben a maximális beállítás 99 perc.

A beállított idő elteltékor hangjelzés hallható, amíg bármely gombot megnyomja.

PROGRAMOZÁS FUNKCIÓK

2.9 Gyors melegítés. Ez a funkció lehetővé teszi, hogy a készülék gyorsan elérje a maximális hőmérsékletet, majd az elrt állandó hőmérsékletet automatikus megtartsa.

Az a, b és c típusok esetén: Egy főzőzónát bekapcsol és a teljesítményt a maximumra állítja. Nyomja meg a  gombot, és az **H** jelzés jelenik meg a főzőzóna kijelzőjén (2.9.1). Önnek 5 másodperce van a kívánt szint kiválasztásához. Javasoljuk a 3-6 szintek használatát (2.9.2). Öt másodperc elteltével a gyors melegítés beállítása megtörténik, az **H** jelzés és a teljesítmény beállítása jelenik

meg felváltva. A maximális hőmérséklet elérése után az **H** eltűnik és a teljesítmény állandó marad. A főzőzóna tovább működik a hagyományos módon. Ha ki kívánja kapcsolni a gyors melegítést, nyomja meg a beprogramozott főzőzóna ikonját és válassza ki az új teljesítményt.

A d, f, g, h, j, k, l, m és o típusok esetén:

Válassza ki a főzőzónát és állítsa a maximális teljesítményre a **+** nyomva tartásával. A 9 és egy pont **9** jelenik meg (2.9.3). Állítsa be a teljesítményt a **—** ; gombbal. A 3-6 teljesítmények beállítása javasolt (2.9.4). 5 másodperc elteltével a gyors melegítés beállítása megtörténik, a teljesítmény és egy pont jelenik meg (2.9.5). A maximális teljesítmény elérésekor a tizedespont eltűnik és a főzőzóna a hagyományos módon működik tovább. A funkció kikapcsolásához nyomja meg a beprogramozott főzőzóna gombját és válassza ki az új teljesítményt.

2.10 Az üvegkerámia főzőlapok vezérlése.

Ellenőrizze, hogy a használni kívánt főzőzónát kapcsolta-e be (2.10.1). Állítsa a szabályzót a kívánt helyzetbe, az „on” kontrollámpa bekapcsol (2.10.2), amely a maradékhőt is jelzi a főzőzóna kikapcsolása után.

A dupla vagy nagy főzőzónával rendelkező típusokon a szabályzó balra forgatása a főzőzóna egyik részét, míg jobbra fordítása a teljes főzőzónát vezérli (2.10.3).

2.11 A főzőzóna kikapcsolása. Válassza ki a **0** teljesítményt a kikapcsolni kívánt főzőzónán.

2.12 Maradék hő. A főzőlap használata után a főzőzónák a kiválasztott teljesítménytől függően bizonyos ideig forrók maradnak. A még forró főzőzónákon a **H** jelzés és egy pont látható. *Ne érintse meg ezeket a főzőzónákat, mert megégetheti magát.*

Figyelem: a készülék áramtalanítása esetén a visszakapcsoláskor a **H** ikon nem jelenik meg akkor sem, ha a főzőzóna még forró. Fontos, hogy ezt soha ne felejtse el.

2.13 Gyermekzár funkció. Ezzel a funkcióval megakadályozhatja, hogy a gyermekek kezelni tudják a készüléket. A gyermekzár bekapcsolásához tartsa nyomva 3 másodpercig a **→** gombot. A gyermekzár feloldásához ismételje meg az eljárást.

Javallatok:

- Ügyeljen, hogy az edények ne ütődjenek az üveglaphoz.
- Alumínium edények használata nem javasolt, mert elszínezhetik az üveget, kivéve, ha rozsdamentes acél védőréteggel rendelkeznek.
- Ne működtesse a főzőzónákat edény nélkül.
- Az edények alja legyen sík és száraz.
- Ügyeljen arra, hogy az edények átmérője nagyobb vagy azonos legyen a használt főzőzónáéval és a hőforrás közepére helyezze az edényeket.
- Lehetőleg ne mozgassa az edényeket, mert megkarcolhatják az üveget.
- A készüléket kizárólag ételek főzésére használja. Ne használja a főzőlapot munkapultként.
- Ne kerüljön hideg víz közvetlenül a főzőlapra, amikor az forró.

Figyelem: A főzőzónák szakaszos működése nem meghibásodás. A kiválasztott teljesítménytől függően hosszabb vagy rövidebb időközökkel működnek.

3

Karbantartás és tisztítás



- Ne használjon gőztisztítót.
- Lehűlés után rendszeresen tisztítsa a főzőlap felületét. Ne használjon dörzsható tisztítószert vagy sűrűlőszivacsot. Szappanos vízzel megnedvesített konyharuhával tisztítsa a készüléket (3.1.1).
- Hetente egyszer tisztítsa meg a készüléket üvegkerámia főzőlapokhoz készült tisztítószerezellel. Az üvegkerámia főzőlap tisztításához és karbantartásához javasoljuk VITRO-CLEN használatát.
- A makacs szennyeződések eltávolításához üvegkaparó használata javasolt (3.1.2).
- Ha véletlenül cukor, cukortartalmú anyag vagy műanyag ég a főzőlapra, a lehető leghamarabb távolítsa el a kaparóval,

amíg forró. Ennek elmulasztása esetén elképzelhető, hogy tartós nyoma marad.

- A kaparót csak tökéletes állapotú pengével használja. Ha megsérül, cserélje.

4

Biztonság



- A főzőlap tápellátását biztosító áramkört minden érintkezőt leválasztó kapcsolóval kell ellátni, melynek érintkezői között a minimális távolság 3 mm legyen.
- A főzőlapot arra jogosult személynek kell üzembe helyezni, akinek követnie kell a gyártó utasításait és ábráit.
- Az üzembe helyezést az adattáblán feltüntetett maximális teljesítményhez megfelelő méretezéssel és szabványos földeléssel rendelkező tápcsatlakozóval kell megvalósítani.
- A kábel sérülése esetén annak cseréjét biztonsági okokból kizárólag a vevőszolgálat vagy azzal megegyező minősítéssel rendelkező személy végezheti el.
- A készülék belső hőkioldóval rendelkezik, ami túlmelegedés esetén kikapcsolja a főzőlapot.
- Minden használat után kapcsolja ki a készüléket a szabályzóval.
- Ha az üveg felülete megreped vagy eltörik, azonnal húzza ki a készüléket egy esetleges áramütés megelőzése érdekében. Ne használja a főzőlapot az üveg cseréje nélkül (4.1.1).
- Ha valami a vezérlő gombokra ömlik, a főzőlap kikapcsol és figyelmeztető hangjelzés hallható (4.1.2).
- Ha túl hosszú ideig tart nyomva egy érzékelőt, vagy valamilyen tárgy működteti az érzékelőt, a főzőlap kikapcsol és figyelmeztető hangjelzés hallható (4.1.3).
- Ne tegye a forró edényeket az érzékelőkre, mert megégetheti magát, amikor megnyomja azokat (4.1.3).
- Ne engedjen kisgyermeket a készülékhez, mert a főzőfelület használat közben nagyon forró lehet. Használja a gyermekzárát, hogy

a gyermekek ne játszhassanak a készülék kezelőszerveivel.

- A készüléket nem segítséggel élő személyek általi használatra tervezték.
- Zsírt vagy olajat tartalmazó ételek főzések maradjon a készülék közelében, mert az erős hő hatására meggyulladhatnak.
- Ha a főzőlapot fiók fölé szerelte be, ne tároljon éghető anyagokat a fiókban.

5

Környezetvédelem



A főzőlap tervezésekor kiemelt figyelmet fordítottunk a környezetvédelemre.

Védje Ön is környezetét.

A főzés során a megfelelő teljesítményt használja és válasszon a készíteni kívánt ételhez megfelelő méretű edényeket. A hőátadás akkor a legkedvezőbb, ha a főzőzóna átmérője megegyezik az edény aljának átmérőjével.

A főzés befejezésekor, ha kívánja, a főzőzónán hagyhatja az edényt, így felhasználva a felgyülemlt maradék hőt. Ezzel energiát takarít meg.

Amikor csak lehetséges, használjon fedőt a párolgás által okozott hővesztesség csökkentése érdekében.

Elektromos és elektronikus készülékek hulladékkezelése.

Ne dobja ki a készüléket a háztartási hulladékkal.

Szállítsa a főzőlapot megfelelő hulladékgyűjtő helyre.

A háztartási készülékek újrahasznosításával megelőzhetők az egészségre és környezetre gyakorolt negatív hatások és hozzájárulhat az energia és egyéb erőforrások megtakarításához. További információért kérjük, vegye fel a kapcsolatot a helyi hatóságokkal vagy az üzlettel, ahol a főzőlapot vásárolta.

Návod na inštaláciu a obsluhu

Dôležité: Starostlivo si prečítajte tento návod pred prvým použitím varnej dosky.

Text tohto návodu korešponduje s obrázkami v obrázkovej prílohe.



Identifikácia
dosky



Identifikujte model Vašej dosky (“a”, “b”, “c”, “d”, “e”, “f”, “g”, “h”, “i”, “j”, “k”, “l”, “m”, “n”, “o”) porovnaním počtu a rozmiestnenia varných zón na varnej doske s obrázkami v návode

1

Inštalácia



1.1 Rozbalenie. Odstráňte všetky časti obalu

1.2 Umiestnenie do nábytku. Vždy vezmite do úvahy rozmery dosky (1.2.1) a rozmery otvoru, do ktorého sa chystáte dosku umiestniť (1.2.2, 1.2.3). Ak pod doskou nebude umiestnená rúra, musíte inštalovať ochranný panel v súlade s rozmermi podľa obrázku (1.2.4). Okolo celého obvodu dosky nalepte tesniacu pásku, aby ste zabezpečili tesnosť styku dosky a podložky (1.2.5). Otočte dosku a umiestnite ju do otvoru (1.2.6). Zabezpečte dosku štyrmi úchytkami dodávanými v príslušenstve (1.2.7). Nepoužívajte žiadne lepidlá, ani silikón.

1.3 Pripojenie do elektrickej siete. Doska je napájaná cez prívodný kábel.

- S 5 vodičmi: a) tmavo modrý, b) bledo modrý, c) hnedý, d) červený, e) žltozelený. (1.3.1)
- Doska pripravená pre 230V~. (1.3.2)
- Doska pripravená pre 220-240V~ : pozri tabuľku. (1.3.3)
- Max. príkon: 60 cm doska = 6.8kW,
>60 cm doska = 7.8kW

220-240V~	Menovitý prúd istenia fáze
60 cm doska	30 A
>60 cm doska	34 A

- Ak ste zvolili inú schému zapojenia, ako 220-240V~, demontujte kábel a použite pripojenie podľa diagramu (1.3.3, 1.3.4).

220-240V 3~	Menovitý prúd istenia fáze
60 cm doska	14 A
>60 cm doska	16,5 A

380-415V 3N~	Menovitý prúd istenia fáze
60 cm doska	11 A
>60 cm doska	13 A

380-415V 2N~	Menovitý prúd istenia fáze
60 cm doska	16 A
>60 cm doska	19 A

Tento výrobok je v zhode s Direktívami EÚ č. 73/23/EEC a 89/336/EEC

Odporúčanie: Táto doska musí byť inštalovaná odborne spôsobilou osobou, v súlade s inštrukciami výrobcu a podľa priložených diagramov.



2

Použitie





Na vitrokeramických doskách môžete používať hlinené, medené alebo ocelové nádoby. Hliníkové a plastové nádoby nie je dovolené používať, pretože môžu poškodiť sklo dosky.



2.1 Výber varnej zóny. Máte na výber niekoľko zón na varenie. Vždy vyberte najvhodnejšiu zónu podľa veľkosti použitej nádoby.

2.2 Zapnutie dosky. Stlačte volič  na 3 sekundy a doska sa zapne; na displeji varných zón sa rozsvieti symbol .









Pozn.: V prípade, že bola predtým aktivovaná detská poistka, deaktivujte ju stlačením voliča  na 3 sekundy (2.13)



2.3 Zapnutie varnej zóny. Zapnite varnú zónu, na ktorej je umiestnená nádoba stlačením príslušného voliča  (2.3.1, 2.3.2) alebo stlačením voliča  (2.4.2)

Pozn.: Ak pridržíte prst na voliči dlhšie, ako 5 sekúnd, doska sa z bezpečnostných dôvodov automaticky vypne.

2.4 Voľba výkonu. Výkon nastavíte posúvaním prsta po voliči (2.4.1) alebo stláčaním  alebo  (2.4.2, 2.4.3).



ŠPECIÁLNE VARNÉ ZÓNY



2.5 Dvojitá zóna. Trojitá zóna. Ak ste už zvolili výkon, stlačte ,  a tým zapnete dvojitú zónu (2.5.1, 2.5.3). Ak stlačíte  (2.5.2) alebo  (2.5.4) znovu, zapne sa aj trojitá zóna. Ak chcete voľbu zrušiť, stlačte , , , .

2.6 Oválna zóna. Túto zónu môžete použiť ako kruhovú  alebo ako oválnu pre pekáče . Stlačte volič  na zapnutie v oválnom režime a znovu stlačte pre návrat.





Odporúčanie: V modeloch vybavených halogénovou zónou Vám odporúčame nepozerať do halogénovej zóny bez nádoby, pretože svetlo je príliš intenzívne.







FUNKCIA ČASOVAČA





2.7 Nastavenie času . Po prvom zapnutí dosky bude na displeji blikať **12:00** (2.7.1). Nastavte čas pomocou voličov ,  (2.7.2). Rovnako postupujte po každom odpojení dosky alebo po výpadku dodávky energie.

Ak chcete zmeniť čas, stlačte volič  na 5 sekúnd (2.7.3). Údaj na displeji bude blikať a budete počuť pípnutie, na nastavenie použite voliče , .





2.8 Programovanie času varenia

Modely a, b, c: Po zvolení varnej zóny a nastavení výkonu počas 5 sekúnd blikania stlačte volič  (2.8.1). Potom nastavte požadovaný čas varenia pomocou ,  (2.8.2). Po uplynutí 5 sekúnd je čas nastavený a pod symbolom príslušnej zóny bude svietiť bodka (2.8.3). Pre zobrazenie alebo zmenu nastaveného času stlačte volič naprogramovanej varnej zóny (2.8.4). Pre zrušenie naprogramovaného času stlačte voliče ,  súčasne (2.8.5).

Modely d, f, g, h, k, m, o: A Po zvolení varnej zóny a nastavení výkonu stlačte volič  na hodinách. Symboly  a  sa objavia na displeji každej zóny (2.8.6). Stlačte  na zóne, ktorú nastavujete a symbol  začne blikať (2.8.7). Nastavte čas pomocou ,  hodín (2.8.8). Po 5

sekundách bude čas nastavený a výkon bude zobrazovaný striedavo so symbolom . Po uplynutí nastaveného času zaznie zvukový signál a  bude blikať. Ak chcete zrušiť čas, stlačajte  na hodinách  až kým sa na displeji nezobrazí .

Pozn.: Časovač sa automaticky vypne, ak nenastavíte čas v priebehu 10 sekúnd.

Modely e: Po zvolení varnej zóny a nastavení výkonu znovu stlačte volič programovanej zóny a objaví sa symbol  (2.8.11). Nastavte čas pomocou ,  (2.8.12) a potvrdte ho opätovným stlačením voliča zóny (2.8.13). Za označením výkonu bude svietiť bodka, čo znamená, že zóna je načasovaná. Po uplynutí zvoleného času budete počuť signál a na displeji sa objaví symbol  (2.8.14). Zvukový signál vypnete stlačením ľubovoľného voliča.





Pozn.: Časovač sa automaticky vypne, ak nenastavíte čas v priebehu 10 sekúnd.



Obmedzenia časovača: Ak je výkon varnej zóny nastavený na stupeň 9, časovač je obmedzený na 60 minút. Inak je možné nastaviť čas až 99 minút.

Po uplynutí nastaveného času budete počuť signál, kým nestlačíte ľubovoľný volič.

PROGRAMOVANIE FUNKCIÍ

2.9 Rýchly ohrev. Rýchlo dosiahnete maximálnu teplotu a potom automaticky prejdete na konštantnú teplotu.

Modely a, b, c: Aktivujte varnú zónu a nastavte maximálny výkon. Stlačte  a na displeji zvolenej zóny sa objaví  (2.9.1). V priebehu 5 sekúnd nastavte požadovaný výkon, odporúčame medzi 3 a 6 (2.9.2). Po 5 sekundách sa nastaví rýchly ohrev a na displeji sa bude striedavo zobrazovať symbol  a nastavená hodnota výkonu. Po dosiahnutí maximálnej teploty sa symbol  stratí a nastaví sa zvolený výkon. Varná zóna bude ďalej pracovať v štandardnom režime. Ak chcete zrušiť rýchly ohrev, stlačte volič príslušnej varnej zóny a nastavte novú hodnotu výkonu.

Modely d, f, g, h, j, k, l, m, o: Zvoľte varnú zónu a stlačajte  kým nenastavíte výkon 9 a potom bodku za  (2.9.3). Nastavte požadovaný výkon pomocou voliča 

; odporúčame stupne 3 až 6 (2.9.4). Po uplynutí 5 sekúnd je rýchly ohrev zvolený a na displeji svieti výkon a bodka (2.9.5). Po dosiahnutí maximálnej teploty sa bodka stratí a výkon sa nastaví zvolený stupeň. Varná zóna bude ďalej pracovať v štandardnom režime. Ak chcete zrušiť rýchly ohrev, stlačte volič príslušnej varnej zóny a nastavte novú hodnotu výkonu.

2.10 Dosky s otočnými ovládačmi.

Uistite sa, že ovládač, ktorý používate je určený pre Vami zvolenú varnú zónu (2.10.1). Otočte ovládačom do požadovanej pozície a príslušný indikátor sa rozsvieti (2.10.2). Indikátor tiež signalizuje zostatkové teplo po vypnutí dosky.

Pre modely s dvojitou alebo oválnou zónou otáčaním ovládača doľava zapnete len časť zóny, otáčaním ovládača doprava zapnete celú varnú zónu (2.10.3).

2.11 Vypnutie varnej zóny. Nastavte výkon varnej zóny na  ak ju chcete vypnúť.

2.12 Zostatkové teplo. Varná zóna zostáva určitý čas teplá aj po vypnutí. Čas závisí od výkonu a na displeji horúcej zóny sa objaví symbol **H** alebo bodka, čo znamená, že táto zóna je ešte horúca. *Nedotýkajte sa takejto varnej zóny, pretože hrozí riziko popálenia.*

Pozor: Ak nastane odpojenie dosky počas doby, keď svieti symbol **H** po pripojení dosky sa symbol znovu neobjaví, aj keď zóna môže byť ešte horúca. Pamätajte na to.

2.13 Zamknutie ovládania. Zabraňuje deťom manipulovať s doskou. Stlačte na 3 sekundy volič  a ovládanie sa zablokuje. Pre odblokovanie postup zopakujte.

Odporúčania:

- Nebúchajte hrcami o sklo varnej dosky.
- Nepoužívajte hliníkové nádoby, ak nemajú oceľové dno. Hliník môže pri zahriatí poškodiť sklo dosky.
- Varné zóny by nemali byť v prevádzke bez nádob.
- Dno nádoby musí byť rovné, suché a čisté.
- Používajte nádoby, ktorých priemer je väčší,

ako priemer použitej varnej zóny a nádobu umiestnite vždy do stredu zdroja tepla.

- Neposúvajte nádoby po skle, pretože sa tým môže sklo poškrabať.
- Používajte varnú dosku len na varenie. Nepoužívajte ju ako pracovnú podložku.
- Studená voda nesmie prísť do kontaktu s teplou varnou zónou.

Pozor: Prerušované fungovanie varných zón nie je chybou dosky. Zóny sa striedavo zapínajú a vypínajú podľa stupňa výkonu, ktorý ste zvolili.

3

Údržba a čistenie



- Nepoužívajte parné čističe
- Pravidelne čistite povrch dosky, vždy keď je chladná. Nepoužívajte drsné čistiace prostriedky. Čistite mäkkou handričkou a vodou s pridaním saponátu (3.1.1).
- Jedenkrát týždenne vyčistite sklo dosky špeciálnym prostriedkom na vitrokeramické dosky. Na údržbu a čistenie Vám odporúčame používať prostriedky VITRO-CLEAN.
- Na odolné škvrny použite škrabku na sklo (3.1.2).
- Ak sa Vám na skle pripáli cukor, sladký roztok alebo plast, okamžite ho odstráňte škrabkou ešte za tepla. V opačnom prípade pripálený materiál môže zanechať trvalé stopy na skle.
- Udržujte ostrie škrabky v dobrom stave. Vymeňte škrabku, ak má poškodené ostrie.

4

Bezpečnosť



- Do obvodu napájania dosky musí byť zaradený vypínací prvok všetkých pólov, vzdialenosť kontaktov v rozopnutom stave je najmenej 3 mm.
- Dosku musí inštalovať odborné spôsobilá osoba, ktorá musí rešpektovať odporúčania výrobcu a diagramy.
- Inštalácia musí byť navrhnutá pre maximálny príkon dosky podľa štítiku dosky a spotrebič musí byť dokonale uzemnený.
- Ak je prívodný kábel poškodený, musí ho z bezpečnostných dôvodov ihneď vymeniť autorizovaný servis alebo odborné spôsobilá osoba
- Každá varná zóna je vybavená snímačom teploty, ktorý zónu vypne v prípade jej prehriatia.
- Po každom použití vypnite varné zóny pomocou ovládacieho panelu.
- Ak je sklo dosky prasknuté, alebo zlomené, okamžite odpojte spotrebič od siete, aby ste zabránili úrazu elektrickým prúdom. Nepoužívajte varnú dosku, kým nebude sklo vymenené (4.1.1).
- Ak sa niečo vyleje na ovládací panel, doska sa automaticky vypne a zaznie zvukový signál (4.1.2).
- Ak budete stláčať senzor príliš dlho, alebo necháte na ňom položený predmet, doska sa vypne a zaznie signál. (4.1.3).
- Nekladte na ovládací panel teplé nádoby, neskôr sa môžete popáliť od horúceho skla pri stláčaní senzorov (4.1.3).
- Udržujte deti v bezpečnej vzdialenosti od dosky počas varenia, pretože povrch je veľmi horúci. Uzamykajte ovládanie, aby sa deti nemohli hrať s ovládaním varnej dosky.
- Spotrebič nebol navrhnutý pre používanie osobami so zníženými mentálnymi schopnosťami.
- Vždy sa zdržujte v blízkosti dosky, ak

varíte masť, tuk alebo olej. V dôsledku intenzívneho tepla sa môžu vznietiť.

- Ak je varná doska inštalovaná na zásuvkou, neskladujte v nej žiadne horľavé predmety.

5

Ochrana životného prostredia



Varná doska bola navrhnutá s ohľadom na ochranu životného prostredia.

Buďte aj Vy enviromentálne vnímavý.

Pri každom varení používajte adekvátny výkon a pri výbere varnej zóny vždy zohľadnite veľkosť použitej nádoby. Prenos tepla je najlepší v prípade, že je veľkosť dna nádoby zhodná s veľkosťou varnej zóny.

Tesne pred dovarením vypnite varnú zónu a nádobu neodkladajte, aby ste využili zostatkové teplo v nej akumulované. Tým ušetríte energiu. Ak je to možné používajte pokrievky, aby ste znížili straty odparovaním.

Zber a recyklácia použitých spotrebičov.

Nikdy neodhadzujte nepotrebný spotrebič do bežného komunálneho odpadu.

Odovzdajte nepotrebný spotrebič do špecializovaných zberných miest.

Odovzdaním domácich spotrebičov na recykláciu zabraňujete negatívnym vplyvom na životné prostredie a zdravie ľudí. Šetríte tým energiu a zdroje surovín.

Ďalšie informácie získate vo Vašom obchode, miestnom úrade alebo na stránkach [www. envirom.sk](http://www.envirom.sk).

دليل الاستعمال

مهم جدا : راجع كل الدليل
قبل استعمال الصفحة
هذا الدليل مصمم بطريقة
أن الفقرات لها العلاقة مع
الرسوم المطابقة



التعريف

التعريف بنوع الصفحة

“a”, “b”, “c”, “d”, “e”, “f”, “g”, “h”, “i”,
“j”, “k”, “l”, “m”, “n”, “o”
للبنر الجهاز مع المتصاهرة



التركيب

1.1 نزع التغليف . انزع جميع مواد الحماية

2.1 ركب في الأثاث

راقب دائما التواريخ للصفحة للتعليمات (1.2.1)

والمقاييس للأثاث أين سوف تضع الصفحة

(1.2.2, 1.2.3) . إذا لا تريد تركيب فرن

تحت الصفحة . يجب أن تركيب طاولة الحماية حسب

المقاييس المبينة (1.2.4) لصق لاصقة الرسغي على

طول المساحة الدائرية للصفحة للحصول على

تركيب أحسن (1.2.5) ادر الصفحة وركبها في الفراغ

(1.2.6) . امسك في الأثاث بواسطة الأربع مساسك

الموفرة (1.2.7) . لا تستعمل مواد غير مبدلة مثل

السبل يكونا .

1.3 . الوصل بالتيار الكهربائي .

الصفحة تقدم مع الخيط

الموصل للطاقة .

• من 5 خيوط: (a) ازرق فاتم, (b) ازرق صافي,

(c) بني, (d) احمر, (e) اخضر صفري.

(1.3.1)

• مجهز للصفحة من V230~ (1.3.2).

• مجهز للصفحة من V240-220~:

راجع الجدول (1.3.3)

• القوة التامة : صفحة 60 سم 6,8 KW,

صفحة<60 سم 7,8 KW

داخل. مغير بإحدى	V240-220~
A 30	صفحة 60 سم
A 34	صفحة<60 سم

• إذا كان التيار غير من 220-

V 240~ , انزع الخيط وأتم العملية

حسب الرسم (1.3.3, 1.3.4) .

داخل. مغير بإحدى V240-220~3

A 14	صفحة 60 سم
A 16,5	صفحة<60 سم

داخل. مغير بإحدى N3V 415-380~

A 11	صفحة 60 سم
A 13	صفحة<60 سم

داخل. مغير بإحدى N2 V415-380~

A 16	صفحة 60 سم
A 19	صفحة<60 سم

هذا الجهاز مطابق للتعليمات

الأوروبية CEE/336/89 و CEE/23/73

توصيات :

تركيب الصفحة يجب أن يكون

من طرف متركب مخصص له , والذي

يجب أن يتابع تعليمات ورسوم المنتج .



الاستعمال

بواسطة الفتوة سيراميك يمكن استعمال

قدر الطين النحاس أو الإيوكس.

أو اني الالومنيوم غير منصوح بهاو

لانها ممكن أن تنتج رسوب على الصفحة .

2.1 اختيار منطقة الطبخ.

يحتوي على عدة بئر لوضع القدر

أختار المناسبة لكم حسب حجم

القدر المستعمل .

2.2 تشغيل الصفحة .

اضغط  لمدة 3 ثواني لتشعل الصفحة

الصفحة تشعل و  لكل من

مناطق الطبخ .

نقطة : لاختيار نضام الأمان للأطفال إن كان يعمل

 فكه بالضغظ لمدة 3 ثواني القفل

(2.13)

2.3 تشغيل البورة .

شغل البورة أين وضعت القدر

بالضغظ على الزر المناسب

     (2.3.1, 2.3.2)

أو اضغظ الزر- (2.4.2)

نقطة : حين التأخر أكثر من 5 ثواني

في اختيار البورة , الصفحة تنظف

بطريقة اتوماتكية , لنضام

الأمان .

2.4 اختيار القوة .
عدها بتحريك الأصبع على العمود
(2.4.1) أو بالضغط+ أو- (2.4.2,2.4.3)

البور الخاصة
2.5 البورة المزوجة، البورة الثلاثية .
بعد اختيار القوة
شغل البورة المزوجة
⊙ , ⊙ (2.5.1,2.5.3) عند الضغط من جديد

(2.5.2) ⊙ أو (2.5.4) ⊙
يشغل البورة الثلاثية. للرفض اضغط
(⊙, ⊙, ⊙, ⊙).

2.6 البورة المصدر.
هذه البورة ممكن تشغيلها بطريقة دائرية ⊙
أو بطريقة مزوجة ⊙ اضغط . لتشغيلها
واضغط من جديد للرفض .

توصيات :
في النوع الذي له البور الضوئية، النور
له قوة كبيرة لهذا ينصح أن لا ينظر
مباشراً عندما تكون مشتعلة
بدون القدر.

عمل التوقيت
2.7 وضع الساعة ⊕
عند تشغيل الصفيحة . مشاهد الساعة
ترشف وتسجل (2.7.1) 12:00 .
عدل الساعة بواسطة الأزرق+،- (2.7.2).
اعد العملية كل مرة تنزع الساعة أو حين انقطاع
التيار الكهربائي .

لتغير الساعة اضغط لمدة 5 ثواني الأزرق
(2.7.3) ⊕ الساعة تبدأ في الرشف وتسمع رنين
عدل بواسطة الأزرق+،- .

2.8 اختيار التوقيت .

النوع abc :
عند تشغيل البورة واختيار القوة ،إدبك 5 ثواني
للرشف لضغط الأزرق. (2.8.1) ⊕ . اختار الوقت المناسب
بضغط+،- (2.8.2). بعد خمسة ثواني الوقت يبقى
مؤكّد وتظهر الساعة وضوء تحت البورة
الموقوتة (2.8.3) . للتغير أو مشاهدة الوقت المتبقي
اضغط الزر للبورة الموقوتة (2.8.4) .
للرفض
الانضمامه اضغط الزر+،- .
(2.8.5) بنقرة

الأنواع Dfghkmo:

بعد تشغيل البورة واختيار القوة اضغط
الزر+ على الساعة ويظهر
⊙ وكذلك ⊕ في كل بورة (2.8.6) .
اضغط+ للبورة الموقوتة ويظهر ⊕
مرتشف (2.8.7). اختار الوقت بواسطة+،-

على الساعة (2.8.8) . بعد 5 ثواني
الوقت يبقى موقوت ويظهر بطريقة متعددة القوة و
⊙ في البورة الموقوتة . بعد مرور الوقت
ينتج رنين صوتي ويظهر بطريقة مرتشفة
⊙ للرفض التوقيت اضغط- على البورة
⊕ حتى يظهر على الشاشة
⊙⊙

نقطة : التوقيت يتوقف بطريقة اتوماتكية عند
التأخير أكثر من 10 ثواني في اختيار الوقت .

الأنواع e :
بعد تشغيل البورة وتعديل القوة ، اضغط من
جديد الزر لاختيار التوقيت للبورة يظهر
⊕. (2.8.11) . اختار الوقت بواسطة+،- (2.8.12)
وأكّد بضغط من جديد زر البورة الموقوتة
(2.8.13) . البقرة تظهر بنقطة والذي يوشر على أن
البورة موقوتة . رنين صوتي وإشارة -
تحذر أن الوقت المتبقي (2.8.14) .
اضغط أي زر والرنين الصوتي يخفتي

نقطة : التوقيت يتوقف بطريقة اتوماتكية
حين التأخير أكثر من 10 ثواني
في اختيار الوقت .

التنظيم على مستوى التوقيت :
إذا كانت القوة 9 الوقت الأكبر في التحذير يكون
60 دقيقة . وحينما يكون غير الأكبر يمكن
أن يكون 99 دقيقة حين نهاية الوقت
الرنين يبدأ في الخروج حين لا تضغط أي زر .

عمل البرامج
9.2 التسخين السريع .
يبلغ سرعة الحرارة القصوى
لكي يمر بطريقة اتوماتكية نحو
حرارة الصيانة .

الأنواع abc:
شغل البورة وانقل الممر نحو القوة الكبرى
يظهر R عند ضغط ⊙

في دهر البورة المشتعلة (2.9.1) .
لديك 5 ثواني لاختيار المستوى المرجى
ينصح بان يكون بين المستويات 3 و6 (2.9.2) ز
بعد خمسة ثواني التسخين السريع يصبح مستعمل ويظهر
R والقوة بطريقة عادية . تصل الحرارة الكبرى
تختفي R وتبقى قوة الصيانة البورة يبقى يشتغل
بطريقة عادية في حين لغي الطلب للتسخين
السريع اضغط الزر للبورة المختارة واختار
القوة الجديدة .

الأنواع dfghjklmo:

اختار بورة وضعها في القوة القصوى
بضغط+ حتى يظهر 9 ونقطة 9.
(2.9.3) عدل القوة بضغط- ينصح بالمعدلات
من 3 حتى 6 (2.9.4) . بعد 5 ثواني التسخين
السريع يبقى مختار ويظهر القوة الآتية من نقطة (2.9.5).
بعد بلوغ القوة الكبرى ، النقطة العشرية تختفي

حاذري :
الاستعمال المستمر لمناطق الطبخ، ليس بعطب
تعمل في مراحل الحريق والوقوف الطويل
المدى حسب القوة المستعملة.

10.2 الصفائح بالتحكم .

تأكد من أن البؤرة تبقى تبرد التشغيل
تساوي البؤرة المناسبة للعمل (2.10.1) .
ادر التحكم للوضعية المرجاة ويشتمل الشاهد
للتشغيل (2.10.2) وكذلك يظهر الحرارة
المتبقية عند إطفاء البؤرة .

عند الأنواع ذات البؤر المزروجة أو المنبع
ادر التحكم نحوى اليسار بعد جزء من البؤرة
وإدارة التحكم نحوى اليمين يعدل البؤرة
بكاملا (2.10.3) .

11.2 غلق البؤرة .

اختار القوة **H** للبؤرة التي تريد إطفائها .

12.2 الحرارة المتبقية .

بعد استعمال الصفيحة البؤر تبقى ساخنة لوت متغير
حسب القوة اختار ويظهر

H ونقطة على البؤر الساخنة .

لا تلمس البؤر ، هناك خطر الحرق

حاذري: حين انقطاع الكهرباء وعند عودتها
من جديد الإشارة

H لا تظهر حتى ولو كانت المساحة ساخنة
ترقب هذه الحالة .

13.2 نضام الغلق .

من أجل تجنب لعب الأطفال بالجهاز اضغط لمدة

3 ثواني على القفل وتشغل النظام

للفك اعد العملية .

نصائح :

• تجنب الضرب على الزجاج بواسطة
الأواني .

• قدر الالومنيوم غير منصوح بهي ممكن
أن ينتج بقع على الزجاج ،إلا التي بهاو قاعدة
غير قابلة للتأكسد .

• البؤر الحرارية لا يجب أن تستعمل بلا
قدر .

• قاعدة القدر يجب أن تكون مستوية
وناشفة .

• حافظ على حجم القدر أن يكون مثل أو
اكبر من البؤرة بتركيز على الوسط
على قاعدة الصفيحة .

• حاول أن لا تحرك القدر بالجر
حتى لا تخدش الزجاج .

• أستعمل الجهاز فقط من أجل تحضير
الغذاء . لا تستعمل الصفيحة كطاوله
العمل .

• لا تسكب الماء البارد على الصفيحة
مباشرا عندما تكون ساخنة .



الصيانة والتنظيف

3

• لا تستعمل منضف بالبخار .

• نضف مساحة الصفيحة من حين لذلک
بعد أن تبرد . لا تستعمل مواد ومنشفة كاشطة
نضف بواسطة منديل مبلل بالماء والصابون
(3.1.1) .

• مرة في الأسبوع نضف بعمق بواسطة
مواد خاصة بالزجاج . وننصح
للفي ترو سيراميك بنصح فيترو - كلين
للتنظيف والحفاظ على الفيتو سيراميك .

• الأوساخ المتبقية ممكن التخلص منها
واسطة خراط الزجاج (3.1.2) .

• في حالة حروق السكر بدون رغبة
مواد سكرية أو البلاستيك فوق الصفيحة
انزعه في اقرب وقت بواسطة خراط
عندما يكون ساخن . في حالة العكس ممكن
أن تبقى هناك بقايا دائمة .

• أستعمل سكين النوع في أحسن حال
وغيرها في حالة العطب .

- عندما تكون الصفیحة مركبة على مركب لا يجب حفاظ مواد شعله .



الامان

4

• التيار الذي يغذي الصفیحة , يجب أن يحتوي على قفل القطع ظاهري له على الأقل 3 مم من البعد بين الاتصال .

• تركيب الصفیحة يجب أن يقوم بهي مركب مختص ومرخص والذي يجب أن يتابع تعليمات المنتج والرسوم .

• التركيب يجب أن يكون مطابق للقوة الكبرى المبينة في الصفیحة التعليمات وفي ديوس الوصل وصل ارضي مطابق .

• في حالة تعطب الخيط يجب تغييره من طرف المصالح أو الأشخاص المختصة المرخصة وذلك من اجل تجنب الأخطار .

• البؤرة تحتوي على معدل الحرارة داخلي والذي يفصل البؤرة في حالة التسخين الزائد للصفیحة .

• بعد كل عملية استعمال ,افصل البؤرة عن طريق التحكم .

• في حالة تعطب مساحة الصفیحة وتشققها افصل الصفیحة عن التيار لتجنب أي صق كهربائي . لا تستعمل الصفیحة حتى تغير الزجاج (4.1.1) .

• في حالة السيلان على القفل التحكم الصفیحة تتوقف وتنتج صوت على شكل رنين (4.1.2) .

• في حالة ضغط القفل لمدة زمنية أطول أو يوجد عليه شيء يشغل القفل الصفیحة تتوقف وتنتج صوت رنين (4.1.3) .

• لا تضع القدر ذوي القاعدة الساخنة على القفل لأنه ممكن أن تحرقها ممكن أن تحرق (4.1.3) .

• اترك الأطفال بعيدا عن المساحات الساخنة لأنها ممكن أن تسخن بقيمة اكبر أثناء العمل أستعمل نظام الحماية لتجنب لعب الأطفال بالقفل .

• هذا الجهاز غير مصنوع لاستعماله من طرف أشخاص ذوي الإعاقة .

• أبقى دائما في جوار المطبخ عند طبخ المواد اللدسمة أو الزيتية الحرارة المنتجة ممكن أن تسبب في نيران .



المحيط - البيئي

5

الصفیحة صنعت مفكرا في الحفاظ على المحيط البيئي . حافظ على المحيط البيئي

استعمال القوة المناسبة لكل عملية طبخ واختار القدر المناسب حسب الكمية المناسبة للغذاء المرعى تحضيرها . عندما تكون قاعدة القدر مثل حجم البؤرة الحرارة تنتج مناسبة .

بعد النهاية من الطبخ إذا أردت اترك القدر في نفس المكان لاستعمال الطاقة المنتجة . بهذه الطريقة تحافظ على الطاقة .

أستعمل غطاء على القدر أثناء التحضير للحفاظ على الطاقة الناجمة لكي لا تتبخر مع البخار .

تسير نفايات الأجهزة الإلكترونية نكية و الكهربائية .

لا تتخلص من الأجهزة برميها مع النفايات المنزلية العامة .

قدم الصفیحة إلى المراكز المختصة بالتخلص .

التخلص من الصفیحة بطريقة مناسبة يمنع من النتائج السلبية على الصحة المحيط البيئي ويسمح توفير الطاقة ومصادر ها .

لمزيد من المعلومات , اتصل بالمصالح المحلية أو المراكز التي تباع فيها الصفائح

Manual d'instruccions

Molt important: llegeix íntegrament aquest manual abans d'utilitzar la placa.

Aquest manual està dissenyat de manera que els textos estiguin relacionats amb els dibuixos corresponents.



Identificació



Identifica el model de la teva placa ("a", "b", "c", "d", "e", "f", "g", "h", "i", "j", "k", "l", "m", "n", "o") comparant el nombre i la disposició dels focus del teu aparell amb el de les il·lustracions.



Instal·lació



1.1 Desembalatge. Retira tots els elements protectors.

1.2 Encast en el moble. Tingues sempre en compte les dades de la placa de característiques (1.2.1) i les mides del moble on s'ha d'encastar la placa (1.2.2, 1.2.3). Si no tens intenció de col·locar un forn a sota de la placa, has d'instal·lar una fusta protectora de les mides que s'indiquen (1.2.4). Enganxa la junta d'escuma al llarg del contorn exterior de la placa per aconseguir una bona estanquitat (1.2.5). Tomba la placa i introdueix-la en el forat (1.2.6). Subjecta-la al moble amb els quatre fixadors que es subministren (1.2.7). No utilitzis materials difícils de treure, com la silicona.

1.3 Connexió a la xarxa elèctrica. La placa es subministra amb cable d'alimentació.

- De 5 fils: a) blau fosc, b) blau clar, c) marró, d) vermell, e) verd groc. (1.3.1)
- Preparat per a placa de 230V~. (1.3.2)
- Preparat per a placa de 220-240V~: consulta taula. (1.3.3)
- Potència total: placa 60cm 6,8kW, placa >60cm 7,8kW

220-240V~	Int. nominal per fases
Placa de 60 cm	30 A
Placa >60cm	34 A

- Si el tipus de connexió no és de 220-240V~, retira el cable i fes la connexió segons esquemes (1.3.3, 1.3.4).

220-240V 3~	Int. nominal per fases
Placa de 60 cm	14 A
Placa >60cm	16,5 A
380-415V 3N~	Int. nominal per fases
Placa de 60 cm	11 A
Placa >60cm	13 A
380-415V 2N~	Int. nominal per fases
Placa de 60 cm	16 A
Placa >60cm	19 A

Aquest aparell és conforme a les directives europees 73/23/CEE i 89/336/CEE

Recomanació: La instal·lació de la placa l'ha de dur a terme un instal·lador autoritzat, el qual ha de seguir les instruccions i els esquemes del fabricant.





Ús





Amb vitroceràmica són vàlids els recipients de fang, coure o inoxidable. Els d'alumini no són aconsellables perquè poden produir taques sobre el vidre de la placa.

2.1 Selecció de la zona de cocció. Disposes de diversos focus per col·locar els recipients. Triu el que sigui més adient en funció de la mida del recipient.

2.2 Com encendre la placa. Prem  durant 3 segons per encendre la placa i els  de les diferents zones de cocció s'activaran.







Nota: si la funció de seguretat per a nens està activada, per poder seleccionar alguna cosa cal que la desactivis, prement durant 3 segons la tecla  (2.13).



2.3 Activació del focus. Activa el focus on has posar el recipient prement la tecla corresponent  (2.3.1, 2.3.2). o prem  (2.4.2)

Nota: si tardes més de 5 segons a seleccionar el focus, la placa s'apagarà automàticament, com a mesura de seguretat.

2.4 Selecció de la potència. Ajusta-la fent lliscar el dit per la barra (2.4.1) o prement **+** o **-** (2.4.2, 2.4.3).

FOCUS ESPECIALS

2.5 Focus doble, focus triple. Un cop hagis seleccionat la potència, prem   i el focus doble s'activarà (2.5.1, 2.5.3). Si tornes a prémer  (2.5.2) o  (2.5.4) s'activarà el focus triple. Per anul·lar-lo prem  .

2.6 Focus font. Aquest focus el pots utilitzar de forma circular  o de forma conjunta, com a focus font . Prem  per activar-lo i torna'l a prémer per desactivar-lo.

Recomanació: en els models de focus halògens, la llum és molt intensa i s'aconsella no mirar-hi fixament quan està en funcionament sense el recipient.

FUNCIONS DE TEMPS



2.7 Posada a l'hora . En connectar la placa, els dígits del rellotge parpellegen i marquen les **12:00** (2.7.1). Ajusta l'hora amb les tecles **+**, **-** (2.7.2). Fes la mateixa operació cada cop que es desconnecti o que hi hagi un tall en el subministrament elèctric.

Per canviar l'hora prem durant 5 segons la tecla  (2.7.3). L'hora començarà a parpellejar i sentiràs un xiulet. Ajusta-la amb les tecles **+**, **-**.

2.8 Selecció de temps.

Models abc: Un cop activat un focus i seleccionada la potència, tens 5 segons de parpelleig per prémer la tecla  (2.8.1). Selecciona el temps que vulguis prement **+**, **-** (2.8.2). Al cap de cinc segons el temps queda validat i es veu l'hora i un punt lluminós sota la icona del focus temporitzat (2.8.3). Per modificar o veure el temps que resta, prem la icona del focus temporitzat (2.8.4). Per anul·lar la programació prem les tecles **+**, **-** simultàniament (2.8.5).

Models dfghkmo: Un cop activat un focus i seleccionada la potència, prem la tecla **+** a sobre del rellotge. Veuràs que apareix  i una **t** a cada focus (2.8.6). Prem el **+** del focus que vols temporitzar i **t** parpellejarà (2.8.7). Selecciona el temps amb

+, **-** a sobre del rellotge (2.8.8). Al cap de 5 segons el temps queda validat i es veu de forma alternativa la potència i **t** en el focus temporitzat. Quan hagi transcorregut el temps programat, emetrà un senyal acústic i el  parpellejarà. Per anul·lar la temporització prem **-** a sobre de la icona  fins que visualitzis .

Nota: el temporitzador s'apagarà automàticament si tardes més de 10 segons a seleccionar el temps.

Models e: Un cop activat un focus i seleccionada la potència, torna a prémer la tecla de selecció del focus que vols temporitzar, i veuràs que apareix una **t** (2.8.11). Selecciona el temps amb **+**, **-** (2.8.12) i valida-ho tornant a prémer la tecla del focus temporitzat (2.8.13). La potència es visualitzarà amb un punt vermell, que indica que el focus està temporitzat. Un senyal acústic i una indicació **-** adverteixen que ja ha transcorregut el temps programat (2.8.14). Prem qualsevol tecla i el senyal acústic deixarà de sonar.

Nota: el temporitzador s'apagarà automàticament si tardes més de 10 segons a seleccionar el temps.

Consideracions sobre la temporització: Si el nivell de potència és 9, el temps màxim per temporitzar és de 60 min. Si és diferent, el màxim podrà ser de 99 min.

Un cop hagi transcorregut el temps programat, l'alarma sonarà mentre no premis cap tecla.

FUNCIONS DE PROGRAMACIÓ

2.9 Escalfament ràpid. Arriba ràpidament a la temperatura màxima per passar, de manera automàtica, a la temperatura de manteniment.

Models abc: Activa un focus i fes córrer la barra fins a la potència màxima. Prem  i veuràs que apareix una **R** a la pantalla del focus seleccionat (2.9.1). Tens 5 segons per seleccionar el nivell que vulguis. Es recomana que estigui entre els nivells 3 i 6 (2.9.2). Al cap de cinc segons, l'escalfament ràpid queda validat i es visualitza **R** i la potència de forma alternativa. Un cop assolida la temperatura màxima desapareix **R** i hi queda la potència de manteniment. El focus continuarà funcionant de forma normal. Si vols cancel·lar l'escalfament ràpid prem la

icona del focus programat i selecciona una nova potència.

Models dfgjhklmo: Selecciona un focus i posa'l a la potència màxima prement **+** fins que visualitzis un 9 i un punt **9.** (2.9.3). Regula la potència prement **—**. Es recomana seleccionar nivells entre 3 i 6 (2.9.4). Al cap de 5 segons, l'escalfament ràpid queda validat i es visualitza la potència, seguida d'un punt (2.9.5). Quan s'assoleix la temperatura màxima, el punt decimal desapareix i el focus continua funcionant de forma normal. Per cancel·lar la funció, prem la tecla del focus programat i selecciona una nova potència.

2.10 Vitros amb comandaments. Assegura't que el focus que acciones es correspon amb el focus que vols utilitzar (2.10.1). Gira el comandament en la direcció que vulguis i s'encendrà el pilot de funcionament (2.10.2), que també indica que hi ha calor residual quan s'apaga el focus.

En els models amb focus doble o focus font, en girar el comandament cap a l'esquerra es regula una part del focus i en girar-lo cap a la dreta es regula tot el focus (2.10.3).

2.11 Apagar el focus. Selecciona la potència  del focus que vols apagar.

2.12 Calor residual. Després d'utilitzar la placa, els focus es mantenen calents durant un temps, que varia en funció de la potència seleccionada, i es visualitza una **H** o un punt en els focus que encara estan calents. **No toquis els focus. Et podries cremar.**

Atenció: si es produeix un tall de corrent elèctric, en restablir-se, la indicació **H** no es visualitzarà, encara que la zona de cocció estigui calenta. Tingues-ho en compte.

2.13 Funció de bloqueig. Per evitar manipulacions per part dels nens. Prem continuadament durant 3 segons la tecla  i activaràs el bloqueig. Per desbloquejar-ho, repeteix l'operació.

Recomanacions:

- Evita els cops dels recipients contra el vidre.
- Els recipients d'alumini no són aconsellables perquè poden produir taques sobre el vidre de la placa, a no ser que tinguin el fons amb protecció d'acer inoxidable.

- No s'ha de fer funcionar els focus sense recipient.
- La base del recipient ha de ser plana i ha d'estar seca.
- Mira que el diàmetre del recipient sigui més gran o bé igual que el focus que utilitzaràs i centra'l sobre el focus de calor.
- Procura no moure els recipients perquè podries ratllar el vidre.
- Utilitza l'aparell només per a la preparació d'aliments. No utilitzis la placa com a taulell de treball.
- No aboquis aigua freda directament sobre la placa quan estigui calenta.

Atenció: El funcionament discontinu de les zones de cocció no és una avaria. S'encenen i s'apaguen durant períodes més o menys llargs en funció de la potència seleccionada.

3

Manteniment i neteja



- No utilitzis mai un netejador de vapor.
- Neteja sovint la superfície de la placa, un cop freda. No utilitzis productes o esponges abrasives. Neteja-la amb un drap humit i aigua amb sabó (3.1.1).
- Un cop per setmana, neteja-la en profunditat amb productes específics per a vitroceràmiques. Et recomanem VITRO-CLEN per netejar i conservar la vitroceràmica.
- Les restes molt enganxades s'eliminen amb el raspador de vidre (3.1.2).
- Si per accident es crema sucre, elements ensucrats o plàstic sobre la placa, elimina'ls com més aviat millor amb un raspador, encara en calent. Si no ho fas de seguida hi podrien quedar taques permanents.
- Vigila que la fulla del raspador estigui en bon estat. Si està deteriorada canvia-la.

4

Seguretat



- El circuit de la xarxa que alimenta la placa ha de tenir un interruptor de tall onnipolar de com a mínim 3 mm de separació entre contactes.
- La instal·lació de la placa l'ha de dur a terme un instal·lador autoritzat, el qual ha de seguir les instruccions i els esquemes del fabricant.
- La instal·lació ha d'estar dimensionada a la potència màxima que s'indica a la placa de característiques i la presa de corrent amb presa a terra reglamentària.
- Si el cable està danyat cal que el servei de postvenda o personal qualificat similar el substitueixi, per tal d'evitar perills.
- El focus està equipat amb un limitador de temperatura interior que desconnecta el focus si la placa s'escalfa massa.
- Després de cada utilització, desconnecta el focus amb el control.
- Si la superfície del vidre s'esquerda o es trenca, desconnecta immediatament l'aparell de la xarxa per evitar un possible xoc elèctric. No utilitzis la placa fins que no hagi canviat el vidre (4.1.1).
- En cas de sobreiximent sobre les tecles de comandament, la placa es para i emet un senyal acústic (4.1.2).
- Si prems durant massa temps algun sensor o bé si hi ha algun objecte que activi els sensors, la placa es para i emet un senyal acústic (4.1.3).
- No col·loquis recipients amb el cul calent sobre els sensors, ja que et podries cremar en prémer-los (4.1.3).
- No deixis que els nens s'acostin a la placa, ja que les superfícies d'escalfament poden escalfar-se molt mentre funcionen. Utilitza el sistema de bloqueig per evitar que puguin jugar amb els comandaments.
- Aquest aparell no està pensat perquè l'utilitzin persones amb capacitats reduïdes.
- Estigues a prop de la placa quan cuinis plats o aliments amb greix o oli. Un excés de calor pot fer que s'inflamin.

5

Medi ambient



La placa ha estat dissenyada pensant en la conservació del medi ambient.

Respecta el medi ambient. Utilitza les potències adequades per a cada coccio i selecciona recipients de la mida adequada per la quantitat de menjar que hagi de preparar. Quan el cul del recipient i el diàmetre de la zona de coccio són de la mateixa mida, la transmissió de calor és òptima.

Quan la coccio hagi finalitzat, deixa el recipient en el mateix lloc per utilitzar la calor residual acumulada. D'aquesta manera estalviaràs energia.

Utilitza una tapa sempre que puguis per reduir la pèrdua de calor per evaporació.

Gestió de residus d'aparells elèctrics i electrònics.

No eliminis els aparells barrejant-los amb residus domèstics generals.

Porta la teva placa a un centre especial de recollida.

El reciclatge d'electrodomèstics evita conseqüències negatives per a la salut i el medi ambient i permet estalviar energia i recursos.

Si vols més informació, posa't en contacte amb les autoritats locals o amb l'establiment on vas comprar la placa.

Manual de instrucións

Moi importante: Le integramente este manual antes de utiliza-la placa.

Este manual está deseñado de forma que os textos estean relacionados cos debuxos correspondentes.



Identificación



Identifica o modelo da túa placa (“a”, “b”, “c”, “d”, “e”, “f”, “g”, “h”, “i”, “j”, “k”, “l”, “m”, “n”, “o”) comparando o número e disposición dos focos do teu aparato co das ilustracións.



Instalación



1.1 Desembalaxe. Retira tódolos elementos de protección.

1.2 Encaixe no moble. Ten sempre en conta os datos da placa de características (1.2.1) e as medidas do moble no que se vai a encaixa-la placa (1.2.2, 1.2.3). Se non vas a colocalo forno debaixo da placa, debes instalar unha táboa protectora segundo as medidas indicadas (1.2.4). Pega a xunta de espuma ó longo do contorno exterior da placa para lograr unha boa fixación (1.2.5). Dálle a volta á placa e introdúceala no oco (1.2.6). Suxéitaa ó moble cos catro enganches proporcionados (1.2.7). Non utilice materiais non removibles coma a silicona.

1.3 Conexión á rede eléctrica. A placa proporciónase con cable de alimentación.

- De 5 fios: a) azul escuro, b) azul claro, c) marrón, d) vermello, e) verde amarelo. (1.3.1)
- Preparado para placa de 230V~. (1.3.2)
- Preparado para placa de 220-240V~: consulta táboa. (1.3.3)
- Potencia total: Placa 60cm 6,8kW,
Placa >60cm 7,8kW

220-240V~	Int. nominal por fases
Placa de 60 cm	30 A
Placa >60cm	34 A

- Se o tipo de conexión é distinto a 220-240V~, retira o cable e realiza a conexión segundo os esquemas (1.3.3, 1.3.4).

220-240V 3~	Int. nominal por fases
Placa de 60 cm	14 A
Placa >60cm	16,5 A
380-415V 3N~	Int. nominal por fases
Placa de 60 cm	11 A
Placa >60cm	13 A
380-415V 2N~	Int. nominal por fases
Placa de 60 cm	16 A
Placa >60cm	19 A

Este aparato é conforme ás directivas europeas 73/23/CEE e 89/336/CEE

Recomendación: A instalación da placa débese efectuar por un instalador autorizado, que seguirá as instrucións e esquemas do fabricante.





Uso





Con vitrocerámica son válidos os recipientes de barro, cobre ou inoxidable. Os de aluminio non son aconsellables porque poden formar manchas sobre o vidro da placa.

2.1 Selección da zona de cocción. Dispós de varios focos para coloca-los recipientes. Elixo o máis axeitado en función do tamaño do recipiente.

2.2 Acendido da placa. Pulsa  durante 3 segundos para acende-la placa, actívanse os  das distintas zonas de cocción.









Nota: Para poder acender se a función seguridade menos está activada, desactívaa pulsando durante 3 segundos a tecla  (2.13).



2.3 Activación do foco. Activa o foco onde colocáche-lo recipiente pulsando sobre a tecla correspondente  (2.3.1, 2.3.2). ou pulsa  (2.4.2)

Nota: Se tardas máis de cinco segundos en selecciona-lo foco, a placa apágase automaticamente, coma medida de seguridade.

2.4 Selección da potencia. Axústaas deslizando o dedo pola barra (2.4.1) ou pulsando **+** ou **-** (2.4.2, 2.4.3).

FOCOS ESPECIAIS

2.5 Foco dobre, foco triple. Despois de selecciona-la potencia, pulsa ,  e accionase o foco dobre (2.5.1, 2.5.3). Se pulsa de novo  (2.5.2) ou  (2.5.4) accionase o foco triple. Para anular, pulsa (, , , ).

2.6 Foco fonte. Este foco pódelo utilizar de forma circular  ou de forma conxunta, coma foco fonte . Pulsa  para activalo e púlsao de novo para desactivalo.

Recomendación: nos modelos con focos halóxenos, a luz é tan intensa que se aconsella non mirar fixamente cando está en funcionamento sen o recipiente.

FUNCIÓNS DE TEMPO



2.7 Posta en hora . Ó conecta-la placa, os díxitos do reloxo escintilan e marcan as **12:00** (2.7.1). Axusta a hora coas teclas **+**, **-** (2.7.2). Realiza a mesma operación cada vez que se desconecte ou haxa un corte de subministro eléctrico.

Para cambia-la hora pulsa durante cinco segundos a tecla  (2.7.3). A hora empezará a escintilar e oírás un asubío, axústaas coas teclas **+**, **-**.

2.8 Selección de tempo.

Modelos abc: Unha vez activado un foco e seleccionada a potencia, tes cinco segundos mentres escintila para pulsa-la tecla  (2.8.1). Selecciona o tempo necesario pulsando **+**, **-** (2.8.2). Tras cinco segundos, o tempo queda validado e visualizarase a hora e un punto luminoso baixo a icona do foco temporizado (2.8.3). Para modificar ou ve-lo tempo restante, pulsa sobre a icona do foco temporizado (2.8.4). Para anula-la programación, pulsa as teclas **+**, **-** simultaneamente (2.8.5).

Modelos dfgkmo: Unha vez activado un foco e seleccionada a potencia, pulsa a tecla **+** sobre o reloxo. Aparece  e unha **⏸** en cada foco (2.8.6). Pulsa **+** do foco que se vai a temporizar e **⏸** escintilará (2.8.7). Selecciona o tempo con **+**, **-**

sobre o reloxo (2.8.8). Tras cinco segundos, o tempo queda validado e visualizarase de forma alternativa a potencia e **⏸** no foco temporizado. Transcorrido o tempo emitirás un sinal acústico e escintilará . Para anula-la temporización pulsa **-** sobre a icona  ata visualizar .

Nota: O temporizador apagarase automaticamente se tardas máis de 10 segundos en selecciona-lo tempo.

Modelos e: Unha vez activado un foco e seleccionada a potencia, pulsa de novo a tecla de selección do foco que se vai a temporizar, aparece unha **⏸** (2.8.11). Selecciona o tempo con **+**, **-** (2.8.12) e válidao pulsando de novo a tecla do foco temporizado (2.8.13). A potencia visualizarase cun punto que indica que o foco está temporizado. Un sinal acústico e unha indicación **-** advirten que o tempo concluiu (2.8.14). Pulsa calquera tecla e o sinal acústico desaparecerá.

Nota: O temporizador apagarase automaticamente se tardas máis de 10 segundos en seleccionar o tempo.

Consideracións sobre a temporización: Se o nivel de potencia é 9, o máximo tempo que se vai a temporizar será de 60 min. Se é distinto, o máximo poderá ser 99 min.

Unha vez concluído o tempo, a alarma soará mentres non pulses ningunha tecla.

FUNCIÓNS DE PROGRAMACIÓN

2.9 Quentamento rápido. Alcanza rapidamente a temperatura máxima para pasar de forma automática á temperatura de mantemento.

Modelos abc: Activa un foco e leva a barra á máxima potencia. Pulsa  e aparece unha **R** no display do foco seleccionado (2.9.1). Tes cinco segundos para selecciona-lo nivel desexado, recoméndase que estea entre os niveis 3 e 6 (2.9.2). Tras cinco segundos, o quentamento rápido queda validado e visualizarase **R** e a potencia de forma alternativa. Alcanzada a temperatura máxima, desaparece **R** quedando a potencia de mantemento. O foco seguirá funcionando de forma convencional. Se desexas cancelar o quentamento rápido pulsa a icona do foco programado e selecciona unha nova potencia.

Modelos dfghjklmo: Selecciona un foco e pono á máxima potencia pulsando **+** ata visualizar un 9 e un punto **9**. (2.9.3). Regula a potencia pulsando **—**, recoméndanse os niveis 3 a 6 (2.9.4). Tras cinco segundos, o quentamento rápido queda validado e visualízase a potencia seguida dun punto (2.9.5). Alcanzada a temperatura máxima, o punto decimal desaparece e o foco seguirá funcionando de forma convencional. Para cancela-la función, pulsa a tecla do foco programado e selecciona unha nova potencia.

2.10 Vitros con mandos. Asegúrate de que o foco que vas a accionar corresponde ó foco que queres utilizar (2.10.1). Xira o mando á posición desexada e acenderase o piloto de funcionamento (2.10.2) que tamén sinala a calor residual cando o foco se apaga.

Nos modelos con foco dobre ou foco fonte, xirando o mando á esquerda, régúlese unha parte do foco e xirando o mando á dereita, régúlese o foco enteiro (2.10.3).

2.11 Apagado do foco. Selecciona a potencia **0** do foco que desexas apagar.

2.12 Calor residual. Despois de utiliza-la placa, os focos mantéñense quentes por un tempo que varía en función da potencia seleccionada e visualízase unha **H** ou un punto nos focos aínda quentes. **No toques eses focos, existe risco de queimarse.**

Atención: se se produce un corte de corrente eléctrica, ó restablecerse de novo, a indicación **H** non se visualizará aínda estando quente a zona de cocción. Ten en conta esta circunstancia.

2.13 Función bloqueo. Para evitar manipulacións por parte dos nenos. Mantén pulsada a tecla  durante 3 segundos e activara-lo bloqueo. Para desbloquealo, repite a operación.

Recomendacións:

- Evita golpes dos recipientes sobre o cristal.
- Os recipientes de aluminio non son aconsellables, pois poderían formar manchas sobre o vidro, a non ser que teñan fondo con protección de aceiro inoxidable.
- Os focos de calor non deben funcionar sen recipiente.
- A base do recipiente debe ser plana e estar seca.

- Coida que os diámetros dos recipientes sexan maiores ou iguais ó foco que se vai a utilizar e céntrao sobre o foco de calor.
- Procura non move-los recipientes, podería raiarse o vidro.
- Utiliza o aparato só para a preparación de alimentos. Non utilícela placa coma mesa de traballo.
- Non vertas auga fría directamente na placa cando estea quente.

Atención: O funcionamento descontinuo das zonas de cocción, non é unha avaría. Funcionan en períodos de acendido e apagado máis ou menos longos en función da potencia desexada.

3

Mantenemento e limpeza



- Non utilices un limpador de vapor.
- Limpa a miúdo a superficie da túa placa cando xa estea fría. Non utilices produtos ou esponxas abrasivas. Limpa cun pano húmido e auga xabonosa (3.1.1).
- Unha vez á semana, limpa en profundidade con produtos específicos para vitrocerámicas. Recomendámosche VITRO-CLEN para a limpeza e conservación da túa vitrocerámica.
- As sucidades fortemente adheridas elimínanse coa raspa de vidro (3.1.2).
- Se por descoido se queima azucre, elementos azucrados ou plástico sobre a placa, elimínalos canto antes cunha raspa aínda en quente. De non facelo, poden quedar manchas permanentes.
- Utiliza a coitela da rapa en perfecto estado, substitúeaa no caso de que presente algún deterioro.

4

Seguridade



- O circuíto da rede que alimenta a placa, debe ter un interruptor de corte omnipolar de, polo menos, 3 mm de separación entre contactos.
- A instalación da placa débese efectuar un instalador autorizado que seguirá as instrucións e esquemas dos fabricantes.
- A instalación debe estar dimensionada á potencia máxima indicada na placa de características e a toma de corrente con toma de terra reglamentaria.
- Se o cable está danado, debe ser substituído polo seu servizo postventa ou persoal cualificado similar co fin de evitar un perigo.
- O foco está equipado cun limitador de temperatura interior que desconecta o foco en caso de que a placa se quente excesivamente.
- Despois de cada utilización, desconecta o foco mediante o seu control.
- Se a superficie do vidro se fende ou rompe, desconecta de inmediato o aparato da rede para evitar un posible choque eléctrico. Non utilice-la placa ata cambia-lo vidro (4.1.1).
- No caso de desbordamento sobre as teclas de mando, a placa párase e emite un sinal acústico (4.1.2).
- Se mantés pulsado algún sensor demasiado tempo ou hai algún obxecto activando os sensores, a placa párase e emite un sinal acústico (4.1.3).
- Non coloques recipientes co fondo quente sobre os sensores, pódese queimar ó pulsalos (4.1.3).
- Manter afastados ós nenos pequenos, as superficies de quentamento pódense quentar fortemente durante o seu funcionamento. Utiliza o sistema de bloqueo para evitar que podan xogar cos mandos.
- Este aparato non está destinado a ser utilizado por persoas con capacidades reducidas.
- Permanece sempre nas inmediacións ó cociñar pratos ou alimentos con graxa ou aceite. A calor excesiva pode facer que se inflamen.

5

Medio ambiente



A placa foi deseñada pensando na conservación do medio ambiente.

Respecta o medio ambiente. Utiliza as potencias adecuadas para cada cocción e selecciona os recipientes de tamaño adecuado ás cantidades de alimento que se vaian a preparar. Cando o fondo do recipiente e o diámetro da zona de cocción teñen o mesmo tamaño, a transmisión de calor é óptima. Ó termina-la cocción, se o desexas, deixa o recipiente no mesmo lugar para utiliza-la calor residual acumulada. Deste xeito, aforrarás enerxía.

Utiliza unha tapa sempre que podas para reducir a perda de calor por evaporación.

Xestión de residuos de aparatos eléctricos e electrónicos.

Non elimíne-los aparatos mesturándoos con residuos domésticos xerais.

Entrega a túa placa nun centro especial de recollida.

O reciclado de electrodomésticos evita consecuencias negativas para a saúde e o medio ambiente y permite aforrar enerxía e recursos.

Para máis información, contacta coas autoridades locais ou co establecemento onde adquiriches-la placa.

Erabilera-eskuliburua

Oso garrantzitsua: plaka erabili aurretik irakurri osorik eskuliburua hau.

Eskuliburu honetako testuak eta marrazkiak erlazonatuta daude.



Identifikazioa



Identifikatu zure plakaren modeloa (“a”, “b”, “c”, “d”, “e”, “f”, “g”, “h”, “i”, “j”, “k”, “l”, “m”, “n”, “o”) foku kopurua eta kokapena irudietan agertzen denarekin alderatuta.



Instalazioa



1.1 Enbalajea kentzea. Kendu babes-elementu guztiak.

1.2 Altzarian ahokatzea. Kontuan hartu beti ezaugarri-plakan datozen datuak (1.2.1) eta plaka ahokatuko deneko altzariaren neurriak (1.2.2., 1.2.3). Plakaren azpian ez baduzu laberik jarri behar, ohol babesle bat jarri beharko duzu adierazitako neurrien arabera (1.2.4). Itsatsi aparrezko juntura plakaren inguruan, erabateko estankotasuna lortzeko (1.2.5). Plakari buelta eman, eta sartu altzariaren hutsunean (1.2.6). Altzarira lotu horretarako dituzun lau loturekin (1.2.7). Ez erabili kentzeko gaitzak diren gaiak, esaterako silikona.

1.3 Sare elektrikorako konexioa. Plakarekin batera beti argindar-kablea egongo da.

- Kableak bost hari izango ditu: a) urdin iluna, b) urdin argia, c) marroia, d) gorria, e) berde horia. (1.3.1)
- 230V~ -ko plakarako prestatuta (1.3.2)
- 220-240V~ -ko plakarako prestatuta: kontsultatu taula (1.3.3)
- Potentzia guztira: 60 cm-ko plaka, 6,8 kW; >60 cm-ko plaka, 7,8 kW

220-240V~	Int. Nominala faseka
60 cm-ko plaka	30 A
>60 cm-ko plaka	34 A

- Konexio mota ez bada 220-240V~, kendu kablea eta konexioa egin eskemei jarraituta (1.3.3, 1.3.4).

220-240V 3~	Int. Nominala faseka
60 cm-ko plaka	14 A
>60 cm-ko plaka	16,5 A

380-415V 3N~	Int. Nominala faseka
60 cm-ko plaka	11 A
>60 cm-ko plaka	13 A

380-415V 2N~	Int. Nominala faseka
60 cm-ko plaka	16 A
>60 cm-ko plaka	19 A

Aparatu honek Europako 73/23/CEE eta 89/336/CEE zuzentarauak betetzen ditu.

Gomendioa: Plaka baimena duen instalatzaile batek instalatu beharko du, eta instalatzeko fabrikatzailearen instrukzioak eta eskema jarraitu beharko ditu.





Erabilera







Bitrozeramikazko foku bero-emaleetan buztinezko ontziak, kobrezkoak edo altzairu herdoilgaitzezkoak erabili daitezke. Aluminiozkoak, beriz, ez dira gomendatzen, plakaren beiraren gainean orbanak sor ditzaketelako.

2.1 Kozinatzeko gunea aukeratzea. Foku bat baino gehiago duzu ontziak gainean jartzeko. Aukeratu komeni zaizuna, erabiliko duzun ontziaren neurria kontuan izanda.

2.2 Plaka piztea. Sakatu  tekla 3 segundoz eta plaka piztu egingo da. Egoketa gune guztietan  -ak aktibatuko dira.

Oharra: aukeratu ahal izateko, haurrentzako segurtasun funtzioa aktibatuta badago, lehenago desaktibatu egin beharko duzu. Horretarako  tekla sakatu 3 segundoz (2.13)

2.3 Fokua aktibatzea. Ontzia jarri duzun fokua aktibatu, dagokion tekla sakatuta    (2.3.1, 2.3.2) edo  sakatu (2.4.2)



Oharra: fokua aukeratzeko 5 segundo dituzu. Denbora hori igarotzen bada eta ez baduzu

fokua aukeratu, plaka automatikoki itzaliko da, segurtasun neurri gisa.

- 2.4 Potentzia aukeratzea.** Nahi duzun potentzia aukeratu, atzamarra barratik zehar mugituta (2.4.1) edo **+** edo **—** teklak erabilita (2.4.2, 2.4.3).

FOKU BEREZIAK

- 2.5 Foku bikoitza, Foku hirukoitza.** Potentzia aukeratu ondoren, sakatu   eta foku bikoitza aktibatuko da (2.5.1, 2.5.3). Berriro  (2.5.2) edo  (2.5.4) sakatzen baduzu, foku hirukoitza aktibatuko da. Foku bereziak indargabetzeko sakatu (, , , ).

- 2.6 Erretiluentzako fokua.** Foku hau modu zirkularrean  edo beste batekin batera erretilu-foku gisa  erabil dezakezu. Foku hau aktibatzeko, sakatu . Berriro sakatzen baduzu, desaktibatuko da.

Gomendioa: Foku halogenoak dituzten modeloetan, argia hain da bizia non, fokua aktibatuta dagoenean, gainean ontzirik eduki gabe, fokura zuzenean ez begiratzea gomendatzen den.

IRAUPEN-FUNTZIOAK







- 2.7 Ordua jartzea** . Plaka konektatzerakoan, erlojuaren digituak keinuka hasten dira eta **12:00** ek (2.7.1) markatzen dute. Nahi duzun ordua jartzeko sakatu **+**, **—** teklak (2.7.2). Gauza bera egin erlojua deskonektatu edo argindarra mozten den bakoitzean.

Ordua aldatzeko sakatu  tekla 5 segundoz (2.7.3). Ordua keinua hasiko da eta bistu bat entzungo duzu, aukeratu nahi duzun ordua **+**, **—** teklak sakatuta.

- 2.8 Iraupena aukeratzea**

abc modelook: Foku bat aktibatuko da eta potentzia aukeratu ondoren, 5 segundo dituztu keinuka ari den  sakatzeko (2.8.1). Aukeratu nahi duzun iraupena **+**, **—** teklak sakatuta (2.8.2). Bost segundo igarotzen direnean aukeratutako iraupena balidatuko da eta tenporizatutako fokua iren ikonoaren azpian aukeratutako ordua eta puntu argidun bat ikusiko dira (2.8.3). Iraupena aldatzeko edo gelditzen den denbora ikusteko, sakatu berriro tenporizatutako fokua iren ikonoa (2.8.4). Programazioa bertan behera uzteko, sakatu **+**, **—** teklak batera (2.8.5)

dfghkmo modelook: Foku bat aktibatuko da

potentzia aukeratu ondoren, sakatu erloju gaineko **+** tekla. Foku bakoitzean  eta  bat agertuko dira (2.8.6). Tenporizatu beharreko fokua **+** tekla sakatu eta  irudia keinuka hasiko da (2.8.7). Aukeratu iraupena erlojuaren gainean dauden **+**, **—** teklak sakatuta (2.8.8). 5 segundoren ondoren, aukeratutako iraupena balidatuko da, eta tenporizatutako fokua potentzia eta  bistaratu dira txandaka. Denbora igaro ondoren, soinu bat entzungo da, eta  irudia keinuka hasiko da. Tenporizazioa bertan behera uzteko, sakatu  ikonoaren gaineko **—** tekla  ikusi arte.

Oharra: iraupena aukeratzeko 10 segundo baino gehiago ematen baduzu, tenporizadorea automatikoki itzaliko da.

e modelook: Foku bat aktibatuko da eta potentzia aukeratu ondoren, sakatu berriro tenporizatu beharreko fokua aukeratzeko tekla **+** bat agertuko da (2.8.11). Aukeratu iraupena **+**, **—** teklak sakatuta (2.8.12), eta balidatu tenporizatutako fokua tekla berriro sakatuz (2.8.13). Aukeratutako potentziarekin batera puntu bat ikusiko da; puntu horrek fokuari iraupen bat ezarri zaiola adieraziko du. Soinu bat entzuteak eta **—** irudia ikusteak adierazi nahi du, denbora bukatu egin dela (2.8.14). Sakatu edozein tekla, eta soinua desagertu egingo da.





Oharra: iraupena aukeratzeko 10 segundo baino gehiago ematen baduzu, tenporizadorea automatikoki itzaliko da.

Tenporizatzerakoan kontuan hartu

beharrekoak: Potentzia mailarik handiena 9 bada, tenporizadorearen gehieneko denbora 60 minutukoa izango da. Potentzia maila beste bat bada, berriro, tenporizadorearen iraupena 99 minutukoa izan ahalko da. Denbora bukatu eta gero, alarma joka airtuko da beste edozein tekla sakatzen ez duzun arte.

PROGRAMAZIO-FUNTZIOAK

- 2.9 Berotze azkarra.** Gehieneko tenperaturara heltzen da berehala eta gero mantentze-tenperaturara pasatzen da automatikoki.

abc modelook: Aktibatuko da foku bat eta barra gehieneko potentziara eraman. Sakatu  eta  bat agertuko da aukeratutako fokua iren pantailan (2.9.1). 5 segundo dituztu nahi duzun maila aukeratzeko. 3. eta 6. mailen artean egotea gomendatzen da (2.9.2). 5 segundoren ondoren, berotze azkarra balidatuko da, eta  irudia eta potentzia ikusiko dira txandaka. Gehieneko tenperatura lortu ondoren,  irudia

desagertu eta bakarrik mantentze-potentzia ikusiko da. Fokuak ohiko moduan jarraituko du marxan. Berotze azkarraren funtzioa desaktibatu nahi baduzu, sakatu programatutako fokua ren ikonoa, eta aukeratu berriro beste potentzia bat.

dfghjklmo modelook: Aukeratu foku bat eta gehieneko potentzian jarri **+** tekla sakatuta, **9** ikusi arte (9 bat eta puntu bat) (2.9.3). Erregulatu potentzia **—** tekla sakatuta. 3. eta 6. mailen artean egotea gomendatzen da (2.9.4). 5 segundoren ondoren berotze azkarra balidatuko da eta potentzia eta puntu bat ikusiko dira (2.9.5). Gehieneko tenperatura lortu ondoren, puntu dezimala desagertu eta fokuak ohiko moduan jarraituko du marxan. Funtzioa bertan behera uzteko, sakatu programatutako fokua ren tekla eta aukeratu beste potentzia bat.

2.10 Bitroak agintedunak. Ziurtatu eragingo duzun fokua erabili nahi duzun bera dela (2.10.1). Agintea nahi duzun aldera biratu, eta funtzionamendu-argia piztuko da (2.10.2). Argi horrek fokua itzali ondoren oraindik bero dagoela ere adierazten du.

Foku bikoitza edo erretilu-fokua duten modeloetan, agintea ezkererantz biratuta fokua ren zati bat erregulatzen da, eta eskuinerantz biratuta, berriz, foku osoa (2.10.3)

2.11 Fokua itzaltzea. Aukeratu **0** potentzia itzali nahi duzun fokutik.

2.12 Hondar-beroa. Plaka erabili ondoren, fokuek bero jarraitzen dute denbora-tarte batez, aukeratutako potentziaren arabera, eta oraindik bero dauden fokuetan **H** bat edo puntu bat ikusiko da. **Ez ukitu foku horiek, erre zaitzke-eta.**

Oharra: Argindarra moztzen bada, berriro datorrenean ez da **H** irudia ikusiko nahiz eta kozinatzeo erabili den alde oraindik bero egon. Beraz, kontuan izan hori.

2.13 Blokeo-funtzioa. Haurrek plaka erabil ez dezaten, sakatu **→** tekla 3 segundoz, eta horrela blokeoa aktibatuko duzu. Desblokeatzeko, berriro egin gauza bera.

Gomendioak:

- Ez eman kolperik ontziekin kristalaren gainean.
- Aluminiozko ontziak ez dira gomendatzen, beiraren gainean orbanak sor ditzaketelako, ez bada altzairu herdoilgaitzeko babesa dutela azpian.

- Bero-fokuek ez dute funtzionatu behar gainean ontzirik ez badute.
- Ontziaren azpiak laua izan behar du eta siku egon behar du.
- Ziurtatu ontziek erabiliko duzun fokua ren diametroa edo handiagoa dutela, eta ontzia bero fokua ren gainean jartzera koan, fokua ren erdi-erdian jarri.
- Ahal bada ez mugitu ontziak, beiran markak egin daitezke-eta.
- Plaka janariak prestatzeko baino ez erabili; inoiz ez lan-mahai bezala.
- Ez isuri zuzenean ur hotzik oraindik bero dagoen plakaren gainean.

Adi: Kozinatzeo guneen etenakoko funtzionamenduak ez du esan nahi matxuratuta dauderenik. Aukeratutako potentziaren arabera tarte luzeagoetan edo laburragoetan piztuta edo itzaila izango dira.

3

Mantentzea eta garbitzea



- Ez erabili lurrunez garbitzeko inolako makinarik.
- Garbitu sarri zure plakaren gainazala, hozten denean. Ez erabili produktu edo esponja urratzailerik. Garbitzeko, erabili zapi umela eta xaboi ura 3.1.1)
- Astean behin, plaka erabat garbitu bitrozeramikarako produktu bereziekin. Zure bitrozeramika garbitzeko eta zaintzeko VITRO-CLEN gomendatzen dizugu.
- Gogor itsatsitako zikinkeria kentzeko, erabili beirak garbitzeko errasketa berezi bat 3.1.2)
- Deskuiduan, plaka gainean azukrea edo azukrea duen zerbait edo plastikoa erretzen bada, garbitu lehenbailehen, plaka bero dagoen bitartean; bestela, orbanak geldi daitezke betiko.
- Errasketaren hortzak egoera onean beharko du; hala ez bada, aldatu.

4

Segurtasuna



- Plakaren sareko zirkuituak argindar-etengailu omnipolar bat izan behar du, eta etengailu horren kontaktuen artean gutxienez 3mm-ko distantzia izan behar da.
- Plaka, baimena duen instalatzaile batek instalatu beharko du, instalatzeko fabrikatzailearen instrukzioak eta eskemak jarraituta.
- Instalazio elektrikoa ezaugarri-plakan adierazitako gehieneko potentziara egokitu behar da, eta korronte elektrikoaren hargunea arazuko lur-hargunera.
- Kablea hondatuta badago, saldu osteko zerbitzuak edo antzeko langile kualifikaturen batek ordeztu behar du, arriskua saihesteko.
- Fokuak barruko tenperatura mugatzen duen gailu bat dauka, plaka gehiegi berotzen bada fokua deskonektatzen duena.
- Fokua erabili ondoren dagokion aginteaz itzali.
- Beirazko gainazala pitzatu edo hausten bada, deskonektatu plaka saretik berehala, gerta daitezkeen txoke elektrikoak ekiditeko. Ez erabili plaka beira aldatu arte (4.1.1).
- Janariak gainezka egiten badu eta aginte teklen gainera erortzen bada, plaka gelditu egingo da eta soinu bat entzungo da (4.1.2).
- Sentsoreren bati denbora luzez sakatzen badiozu edo objekturen bat dagoelako sentsoreak aktibatuta badaude, plaka gelditu egingo da, eta soinu bat entzungo da (4.1.3).
- Ez jarri azpia bero duten ontziak sentsoreen gainean, sentsoreak sakatzerakoan erre zaitzake-eta (4.1.3)
- Haur txikiak plakatik urrun egon daitezela, berotzen diren gainazalak asko berotu daitezke-eta plaka martxan dagoenean. Erabili blokeo-sistema haurrek aginteekin jolastu ez dezaten.
- Aparatu hau ez da gaitasunak murriztuta dituzten pertsonak erabiltzeko.
- Egon beti plakatik hurbil koipe edo olioak duten jakiak prestatzen ari zarenean. Asko berotzen badira, su har dezakete-eta.

- Plaka kaxoi baten gainean instalatuta badago, ez gorde kaxoi horretan su har dezakeen objekturik

5

Ingurumena



Plaka ingurumena babesteko diseinatu da. Ingurumena zaintzen du.

Erabili beti janari bakoitzari dagokion potentzia, eta ontziak aukeratzerakoan, kontuan izan beti prestatu behar duzun janari kantitatea. Beroa hobekien transmititzen da ontziaren azpia eta egosketa gunearen diametroa neurri berekoak direnean.

Kozinatzen bukatzen duzunean, ontzia janaria prestatu duzun fokuan bertan utz dezakezu; horrela, bertan metatutako hondar-beroa erabil dezakezu eta energia aurreztu.

Erabili beti tapa tenperatura mantentzeko, lurrunaren bidez beroa galtzen baita.

Tresna elektriko eta elektronikoen hondakinen kudeaketa.

Ez nahastu aparatuek etxeko ohiko hondakinekin. Utzi zure plaka hondakin bilketarako zentro berezi batean.

Etxetresna elektrikoen birziklatzeak osasunerako eta ingurumenerako ondorio kaltegarriak saihesten ditu, eta energia eta baliabideak aurreztea ahalbidetzen du.

Informazio gehiago nahi izanez gero, jar zaitetz harremanetan herriko agintariekin edo plaka erosi zenuen saltokiarekin.

Manuale di istruzioni

Nota bene: prima di usare il piano cottura, leggere attentamente questo manuale.

Questo manuale è stato elaborato in modo tale che i testi siano collegati al relativo disegno.



Identificazione



Identificare il modello del piano cottura ("a", "b", "c", "d", "e", "f", "g", "h", "i", "j", "k", "l", "m", "n", "o") confrontando il numero e la disposizione delle zone di cottura del proprio apparecchio con le illustrazioni.



Installazione



1.1 Disimballaggio. Rimuovere tutti gli elementi protettivi.

1.2 Incasso nel mobile. Tenere sempre presenti i dati della targhetta delle caratteristiche (1.2.1) e le misure del mobile in cui deve essere incassato il piano cottura (1.2.2, 1.2.3). Se sotto il piano cottura non occorre installare il forno, è necessario montare un pannello protettivo secondo le misure indicate (1.2.4). Incollare la guarnizione lungo il perimetro esterno del piano cottura per assicurarne la tenuta (1.2.5). Capovolgere il piano cottura e inserirlo nel vano (1.2.6). Fissarlo al mobile con i quattro ganci in dotazione (1.2.7). Non usare materiali non asportabili come ad esempio il silicone.

1.3 Collegamento elettrico. Il piano cottura è fornito con il cavo di alimentazione.

- Il cavo ha 5 fili: a) blu, b) azzurro, c) marrone, d) rosso, e) verde e giallo (1.3.1)
- È predisposto per il piano cottura da 230 V \approx (1.3.2)
- È predisposto per il piano cottura da 220-240 V: vedi tabella (1.3.3)
- Potenza totale: Piano cottura 60 cm 6,8 kW
Piano cottura > 60 cm 7,8 kW

220-240V \sim	Int.nominale per fasi
Piano cottura da 60 cm	30 A
Piano cottura > 60 cm	34 A

- Se il tipo di collegamento è diverso da 220-240 V \approx , rimuovere il cavo ed eseguire il collegamento secondo lo schema (1.3.3, 1.3.4).

220-240 V 3 \approx	Int.nominale per fasi
Piano cottura da 60 cm	14 A
Piano cottura > 60 cm	16,5 A

380-415 V 3N \approx	Int.nominale per fasi
Piano cottura da 60 cm	11 A
Piano cottura > 60 cm	13 A

380-415 V 2N \approx	Int.nominale per fasi
Piano cottura da 60 cm	16 A
Piano cottura > 60 cm	19 A

Questo apparecchio è conforme alle Direttive europee 73/23/CEE e 89/336/CEE

Nota bene: l'installazione del piano cottura deve essere eseguita da un installatore autorizzato che deve seguire le istruzioni e gli schemi del produttore.



Uso







Sul piano cottura in vetroceramica si possono usare i recipienti di coccio, rame o acciaio inox. Non sono consigliabili quelli di alluminio, in quanto potrebbero macchiare il vetro del piano cottura.

2.1 Scelta della zona di cottura. Scegliere la zona di cottura più adatta, tra quelle disponibili, in funzione delle dimensioni del recipiente.

2.2 Accensione del piano cottura. Premere  per 3 secondi per accendere il piano cottura: si attivano così i  delle varie zone di cottura.

Nota: disattivare la funzione di sicurezza bambini premendo per 3 secondi il tasto  (2.13).

2.3 Accensione della zona di cottura. Accendere la zona di cottura prescelta premendo il relativo tasto    (2.3.1, 2.3.2) oppure premere  (2.4.2)



Nota: se non si accende alcuna zona di cottura entro 5 secondi, per sicurezza il piano cottura si spegne automaticamente.

2.4 Impostazione della potenza. Impostare la potenza facendo scorrere il dito sulla barra

(2.4.1) oppure premendo $+$ o $-$ (2.4.2, 2.4.3).

ZONE DI COTTURA SPECIALI

2.5 Zona di cottura doppia, Zona di cottura tripla. Dopo aver impostato la potenza, premere  per attivare la zona di cottura doppia (2.5.1, 2.5.3). Premendo di nuovo  (2.5.2) o  (2.5.4) si attiva la zona di cottura tripla. Per disattivare, premere    .

2.6 Zona di cottura estensibile. Questa zona di cottura può essere usata da sola  o con il circuito di riscaldamento esterno . Premere  per attivarlo e premere di nuovo per disattivarlo.

Nota bene: nei modelli con fornelli alogeni, la luce è talmente intensa che si consiglia di non fissarli quando sono in funzione senza il recipiente.



FUNZIONI RIGUARDANTI IL TEMPO





2.7 Impostazione dell'ora . Quando si accende il piano cottura per la prima volta i numeri dell'orologio lampeggiano e segnano le **12:00** (2.7.1). Impostare l'ora con i tasti $+$ e $-$ (2.7.2). Questa operazione deve essere eseguita ogni volta che si stacca la spina dell'apparecchio dalla presa o in caso di blackout.

Per cambiare l'ora, premere per 5 secondi il tasto  (2.7.3). L'ora comincia a lampeggiare e si sente un segnale acustico. Impostare l'ora con i tasti $+$ e $-$.

2.8 Impostazione del timer.

Modelli abc: una volta accesa una zona di cottura e dopo aver impostato la potenza, premere il tasto  entro 5 secondi (2.8.1). Impostare il tempo richiesto premendo i tasti $+$ o $-$ (2.8.2). Dopo 5 secondi il tempo è confermato e si visualizzano l'ora e un punto luminoso sotto l'icona della zona di cottura selezionata (2.8.4). Per annullare l'impostazione, premere contemporaneamente i tasti $+$ e $-$ (2.8.5).

Modelli dfgkmo: una volta accesa una zona di cottura e dopo aver impostato la potenza, premere il tasto $+$ sull'orologio. Compare così  e una  in ogni zona di cottura (2.8.6). Premere il tasto $+$ della

zona di cottura richiesta: lampeggia  (2.8.7). Impostare il tempo con i tasti $+$ o $-$ posti sull'orologio (2.8.8). Dopo 5 secondi il tempo è confermato e si visualizzano alternativamente la potenza e  la zona di cottura selezionata. Una volta trascorso il tempo impostato, suona un segnale acustico e lampeggia . Per annullare l'impostazione, premere $-$ sull'icona  fino a visualizzare .

Nota: il timer si spegne automaticamente se non si imposta il tempo entro 10 secondi.

Modello e: accesa una zona di cottura e dopo aver impostato la potenza, premere di nuovo il tasto di selezione della zona di cottura richiesta e compare  (2.8.11). Impostare il tempo con $+$ o $-$ (2.8.12) e confermare premendo di nuovo il tasto della zona di cottura richiesta (2.8.13). La potenza si visualizza con un punto che indica che il timer della zona di cottura è stato impostato. Un segnale acustico e l'indicazione $-$ indicano che il tempo è trascorso (2.8.14). Premere qualsiasi tasto per tacitare il segnale acustico.

Nota: il timer si spegne automaticamente se non si imposta il tempo entro 10 secondi.





Considerazioni sull'impostazione del timer:

Se il livello di potenza è 9, è possibile impostare un tempo massimo di 60 minuti. Se il livello è diverso, è possibile impostare fino a 99 minuti.



Una volta trascorso il tempo, suona il segnale acustico finché non viene premuto qualche tasto.

FUNZIONI DI PROGRAMMAZIONE

2.9 Riscaldamento rapido. Il piano cottura raggiunge velocemente la temperatura massima per passare automaticamente al livello di calore necessario.

Modelli abc: accendere la zona di cottura e portare la barra alla massima potenza. Premere : sul display del fornello selezionato compare . Selezionare il livello richiesto entro 5 secondi: si consiglia di impostare un livello tra 3 e 6 (2.9.2). Dopo 5 secondi il riscaldamento rapido è confermato e si visualizza  alternato alla potenza. Una volta raggiunta la temperatura massima, scompare  e si visualizza solo la potenza di cottura. La zona di cottura continua a funzionare in modo convenzionale. Per disattivare il riscaldamento rapido, premere

l'icona della zona di cottura richiesta e selezionare un'altra potenza.

Modelli dfghjklmo: selezionare una zona di cottura e portarla alla massima potenza premendo  fino a visualizzare un 9 e un punto  (2.9.3). Regolare la potenza premendo  si consiglia di impostare un livello tra 3 e 6 (2.9.4). Dopo 5 secondi il riscaldamento rapido è confermato e si visualizza la potenza seguita da un punto (2.9.5). Una volta raggiunta la temperatura massima, scompare il punto e la zona di cottura continua a funzionare in modo convenzionale. Per disattivare la funzione, premere il tasto della zona di cottura richiesta e selezionare un'altra potenza.

2.10 Piani cottura in vitroceramica con manopole.

2.6 Accertarsi che la zona di cottura che si sta per attivare corrisponda a quella che si desidera usare (2.10.1). Ruotare la manopola alla posizione richiesta: si accende la spia di funzionamento (2.10.2) che segnala anche il calore residuo quando si spegne la zona di cottura.

Nei modelli con zona di cottura doppia o estensibile, ruotando la manopola a sinistra si regola una parte della zona di cottura e girandola a destra si regola la zona di cottura completa (2.10.3).

2.11 Spegnimento della zona di cottura.

Selezionare la potenza  della zona di cottura che si desidera spegnere.

2.12 Calore residuo.

Dopo l'uso, le zone di cottura restano calde per un periodo di tempo che varia in funzione della potenza impostata e si visualizza **H** o un punto nella zona di cottura che è ancora calda. **Non toccare questa zona di cottura: pericolo di ustioni a causa del calore residuo fornelli!**

Attenzione: se si verifica un blackout, quando si ripristina l'alimentazione non si visualizza l'indicazione **H** anche se la zona cottura è ancora calda. Tenere presente questa evenienza.

2.13 Funzione sicurezza bambini.

Per evitare l'azionamento accidentale del piano cottura da parte dei bambini, mantenere premuto per 3 secondi il tasto  per attivare il blocco. Per sbloccare, ripetere questa operazione.

Avvertenze:

- Evitare di urtare il vetro con i recipienti.

- Non si consiglia l'uso di recipienti di alluminio, a meno che abbiano un fondo protettivo di acciaio inox, dato che potrebbero macchiare il vetro.
- Non fare funzionare a vuoto le zone di cottura.
- La base del recipiente deve essere piatta e asciutta.
- Il diametro del recipiente, che deve essere centrato sulla zona di cottura, deve essere maggiore o equivalente a quello della stessa.
- Lo spostamento del recipiente può provocare graffi al piano in vitroceramica.
- Usare l'apparecchio esclusivamente per la cottura dei cibi. Non usarlo come piano di lavoro.
- Non versare acqua fredda direttamente sul piano cottura quando è caldo.

Attenzione: il funzionamento discontinuo delle zone di cottura non è un guasto. Infatti, si accendono e si spengono per un periodo di tempo più o meno lungo in funzione della potenza richiesta.

3

Manutenzione e pulizia



- Non usare idropulitrici a vapore per la pulizia del piano cottura.
- Pulire spesso la superficie del piano cottura una volta raffreddato. Non usare spugne o prodotti abrasivi. Pulire con un panno umido e acqua e sapone (3.1.1).
- Una volta alla settimana pulire a fondo con prodotti specifici per piani cottura in vitroceramica.
- Lo sporco difficile si elimina con un raschiatore a lama speciale per vitroceramica (3.1.2).
- Togliere immediatamente con il raschiatore, e quando il piano cottura è ancora caldo, qualsiasi traccia di alimenti contenenti zucchero, o plastica fondente. Altrimenti le macchie potrebbero essere permanenti.
- La lama del raschiatore deve essere in perfetto stato e deve essere sostituita in caso di danneggiamento.

4

Sicurezza



- Il circuito di alimentazione del piano cottura deve essere munito di interruttore omnipolare almeno con 3 mm di separazione tra i contatti.
- L'installazione del piano cottura deve essere eseguita da un installatore autorizzato che deve seguire le istruzioni e gli schemi del produttore.
- L'impianto deve essere dimensionato per l'erogazione della potenza massima indicata sulla targhetta delle caratteristiche dell'apparecchio e la presa di corrente deve essere regolarmente munita di terra.
- Per evitare qualsiasi pericolo, in caso di danneggiamento, il cavo di alimentazione deve essere sostituito dal servizio post-vendita o comunque da personale qualificato.
- La zona di cottura è attrezzata con un limitatore di temperatura interno che la disinserisce in caso di surriscaldamento.
- Dopo ogni uso, disinserire sempre la zona di cottura agendo sul relativo comando.
- In caso di crepe o rottura della superficie del vetro, disinserire immediatamente l'apparecchio dalla rete per evitare un'eventuale scossa elettrica. Non usare il piano cottura fino alla sostituzione del vetro (4.1.1).
- In caso di versamento di liquidi sui tasti di comando, il piano cottura si spegne e viene emesso un segnale acustico (4.1.3).
- Non appoggiare recipienti con il fondo caldo sui sensori: ci si potrebbe ustionare premendoli (4.1.3).
- Mantenere lontani i bambini: le zone di cottura possono raggiungere temperature elevate durante il funzionamento. Usare il sistema di blocco di sicurezza per evitare che i bambini azionino inavvertitamente i comandi.
- Questo apparecchio non è adatto all'uso da parte di persone con capacità fisiche, sensoriali o mentali ridotte.
- Sorvegliare sempre la cottura di cibi con grasso o olio: in caso di surriscaldamento potrebbero prendere fuoco.

5

Rispetto per
l'ambiente

Il piano cottura è stato progettato pensando alla conservazione dell'ambiente.

Rispettare l'ambiente. Usare la potenza adatta per ogni cottura e scegliere recipienti di dimensioni adatte alla quantità di cibo da preparare. Quando il fondo del recipiente e il diametro della zona di cottura hanno le stesse dimensioni, la trasmissione del calore è ottimale.

A fine cottura, non spostare il recipiente per sfruttare il calore residuo accumulato: si può così risparmiare energia.

Quando è possibile, coprire il recipiente con un coperchio per ridurre la perdita di calore dovuta all'evaporazione.

Smaltimento degli apparecchi elettrici ed elettronici.

Il simbolo  indica che l'apparecchio non deve essere smaltito nei cassonetti tradizionali per i rifiuti domestici.

Consegnare il piano cottura a un centro di raccolta specializzato.

Il riciclaggio degli elettrodomestici evita conseguenze negative per la salute, l'ambiente e consente di risparmiare energia e risorse.

Per ulteriori informazioni, rivolgersi alle autorità locali o al proprio rivenditore di fiducia.