

СОДЕРЖАНИЕ

Общие указания	2
Требования по технике безопасности	3
Утилизация	5
Комплектность	5
Технические характеристики	6
Подготовка к работе	7
Установка	7
Подключение к электросети	10
Подсоединение к газопроводу	11
Описание плиты	14
Очистка и уход	19
Предупреждение и индикация ошибок	23
Гарантийные обязательства	25
Свидетельство о приемке и продаже	26
Талон на установку	26
Талоны на гарантийный ремонт	27

**ОБЩИЕ
УКАЗАНИЯ
Уважаемый
покупатель!**

Приобретенная Вами плита-панель газовая бытовая (далее по тексту плита) предназначена для тепловой обработки пищевых продуктов в бытовых условиях.

Не допускается использование плиты в кафе, ресторанах и других заведениях общественного питания.

При покупке убедитесь, что плита не повреждена, полностью укомплектована, предприятием-изготовителем и торговой организацией правильно заполнены "Свидетельство о приёмке и продаже" и гарантийные талоны. Талоны необходимо хранить в течении всего гарантийного срока.

Плита перед упаковкой была проверена на специальных стендах на предмет безопасности и работоспособности.

Перед началом эксплуатации внимательно ознакомьтесь с настоящим "Руководством по эксплуатации" и следуйте его рекомендациям.

Изготовитель не несет ответственность за ущерб, причиненный вследствие грубого неправильного подключения или не соблюдения требований данного "Руководства по эксплуатации".

Изменение цвета стеклянной поверхности не влияет на её функциональность и стабильность работы.

Плита должна храниться и эксплуатироваться в помещениях с климатическими условиями:

- температура окружающего воздуха от 1 до 35 °С;
- относительная влажность воздуха не более 80 %;
- атмосферное давление от 84 до 106 кПа (от 630 до 800 мм рт. ст.).

Окружающая среда должна быть не взрывоопасной и не содержать агрессивные газы, пары и кислоты, разрушающие изоляцию плиты.

Плита изготовлена в соответствии с требованиями:

- технического регламента "О безопасности аппаратов, работающих на газообразном топливе", утвержденного постановлением Правительства РФ от 11.02.2010 г. № 65;

- ГОСТ Р 50696-2006 "Приборы газовые бытовые для приготовления пищи. Общие технические требования и методы контроля";

- СТБ ЕН 30-1-1-2005 "Приборы газовые бытовые для приготовления пищи. Часть 1-1. Безопасность. Общие положения";

- СТБ ИЕС 60335-1-2008 "Бытовые и аналогичные электрические приборы. Безопасность. Часть 1. Общие требования".

	<p>Плита предназначена для работы на природном газе с давлением от 1700 до 2500 Па (номинальное давление 2000 Па) или на сжиженном газе с давлением от 2500 до 3500 Па (номинальное давление 2900 Па).</p> <p>Данное руководство распространяется на несколько моделей, поэтому оно может включать в себя описание тех функций, которых нет в приобретенной Вами модели.</p>
<p>ТРЕБОВАНИЯ ПО ТЕХНИКЕ БЕЗО- ПАСНОСТИ</p>	<p>По типу защиты от поражения электрическим током плита соответствует приборам I класса по СТБ IEC 60335-1.</p> <p>Внимание! Электропитание плиты осуществляется от однофазной сети переменного тока с номинальным напряжением 220 В частотой 50 Гц.</p> <p>Плита предназначена для использования только в бытовых (домашних) условиях под надзором.</p> <p>Номинальный режим работы плиты - продолжительный.</p> <p>Во избежание опасности поражения электрическим током и обеспечения правильной эксплуатации газового оборудования подключать плиту должен специалист сервисной службы или специалист, имеющий лицензию на право установки электрических и газовых приборов в бытовых условиях.</p> <p>Внимание! При неправильной установке и эксплуатации плиты существует опасность взрыва, пожара, отравления угарным газом, вредного термического воздействия, поражения электрическим током.</p> <p>Когда плита не работает, общий кран подачи газа должен быть закрыт.</p> <p>Использовать плиту допускается только в проветриваемых помещениях.</p> <p>Использование плиты для приготовления пищи на газе ведёт к повышению температуры и влажности в помещении. В помещении кухни должна быть хорошая вентиляция, для чего необходимо держать открытыми естественные вентиляционные отверстия или должно быть установлено механическое вентиляционное устройство.</p> <p>При интенсивном и продолжительном использовании плиты может потребоваться дополнительная вентиляция (открывание окна и эффективное проветривание или включение механического вентиляционного устройства).</p> <p>При эксплуатации плиты не допускайте заливание горелок жидкостями.</p>

При появлении в помещении запаха газа необходимо закрыть все краны плиты, кран газовой сети, проветрить помещение и вызвать аварийную службу газового хозяйства. До устранения утечки газа не производить никаких операций, связанных с огнём и искрообразованием: не курить, не включать освещение, электроприборы и т. п.

При повреждении шнура питания его должен заменить представитель изготовителя или сервисной службы.

Запрещается:

- эксплуатировать плиту в климатических условиях, отличных от условий, для которых она предназначена, то есть не допускается эксплуатировать в помещениях с повышенной влажностью и вне помещений;

- включать электророзжиг плиты при снятых горелках плоскости готовки;

- устанавливать на плоскость готовки плиты посуду общей массой более 20 кг;

- выдёргивать вилку из розетки за шнур питания;

- производить уход за плитой без её отключения от электрической сети;

- использовать плиту людьми (включая детей), у которых есть физические, нервные или психические отклонения, за исключением случаев, когда за такими людьми осуществляется надзор или проводится их инструктирование относительно использования плиты лицом, отвечающим за их безопасность;

- оставлять детей без надзора с целью недопущения их игр с плитой.

Внимание! Во избежание возникновения пожара категорически запрещается:

- пользоваться неисправной плитой;

- класть на плиту легковоспламеняющиеся предметы;

- сушить над плитой бельё;

- эксплуатировать плиту без установки посуды на горелки плоскости готовки в целях обогрева помещения.

Внимание! При работе на сжиженном газе в качестве источников газоснабжения должны использоваться индивидуальные баллонные установки в соответствии со СНиП 42-01-2002 "Газораспределительные системы".

Индивидуальные баллонные установки допускается размещать как снаружи, так и внутри зданий.

	<p>Баллон следует размещать на расстоянии не менее 0,5 м от газовой плиты и 1 м от отопительных приборов. При установке баллона вне помещения его следует защищать от механических повреждений и нагрева выше 45 °С.</p>
УТИЛИЗАЦИЯ	<p>Плита не подлежит утилизации в качестве бытовых отходов. Её необходимо сдать в соответствующий пункт приёмки для последующей утилизации. В плите использованы материалы, которые могут подлежать повторному использованию.</p> <p>Соблюдая правила утилизации изделия, Вы можете предотвратить причинение окружающей среде и здоровью людей потенциального ущерба.</p> <p>Сведения о соответствующем пункте утилизации использованного оборудования Вы можете получить в местной администрации.</p>

КОМПЛЕКТНОСТЬ

	GG2_400215F	TG2_400215F	GG4_750229F	TG4_750231F	GG51130245F TC	TG51130245F TC
Панель	+	+	+	+	+	+
Руководство по эксплуатации	+	+	+	+	+	+
Комплект монтажных частей (для крепления)	+	+	+	+	+	+
Комплект принадлежностей для сжиженного газа	+	+	+	+	+	+
Упаковка	+	+	+	+	+	+

ТЕХНИЧЕСКИЕ ХАРАКТЕРИСТИКИ

	GG2_400215F	TG2_400215F	GG4_750229F	TG4_750231F	GG51130245F TC	TG51130245F TC
Габариты устройства, мм	288x510x49	288x510x48	580x510x49	600x510x48	885x510x49	880x510x48
Горелки, кВт	A: Вспомогательная 1,0 кВт SR: Полускоростная 1,75 кВт			R: Скоростная 3,0 кВт TC: Тройная корона 3,8 кВт		
Передняя левая	A	A	R	R	A	A
Задняя левая	R	R	SR	SR	SR	SR
Передняя центральная					TC	TC
Передняя правая			A	A	SR	SR
Задняя правая			SR	SR	R	R
Общая тепловая мощность, кВт	4,0		7,5		11,3	
Потребляемая электрическая мощность, кВт	0,1					
Общий объем расхода газа при номинальном давлении: - природного газа (G20), м ³ /ч - сжиженного газа (G30), г/ч	0,38		0,72		1,08	
	291,09		545,79		822,32	
Рабочее напряжение	220 В 50 Гц					
Категория используемого газа	G20/20 мбар					
Плоскость готовки	Стекло	Нержавеющая сталь	Стекло	Нержавеющая сталь	Стекло	Нержавеющая сталь

<p>ПОДГОТОВКА К РАБОТЕ</p>	<p>Перед началом эксплуатации внимательно ознакомьтесь с настоящим “Руководством по эксплуатации” и следуйте его рекомендациям.</p> <p>После распаковки плиты следует убрать с плоскости готовки все рекламные этикетки, промыть и протереть её мягкой сухой тканью.</p>
<p>УСТАНОВКА Прочитайте внимательно!</p>	<p>Установка плиты на кухонной рабочей поверхности, ее подключение к источникам электроэнергии и газа должно производиться только квалифицированным специалистом.</p> <p>Шпон и другие покрытия элемента кухонной мебели должны быть термостойким или обработаны термостойким клеем (100°С), в противном случае более низкая термостойкость материалов может привести к их деформации и изменению цвета.</p> <p>Плита предназначена для установки в мебель шириной не менее 600 мм.</p> <p>По завершении установки два расположенных в передней части крепежных элемента должны иметь свободный доступ снизу.</p> <p>В кухонном шкафу под плитой не должно быть выдвижных ящиков. Если в данном кухонном шкафу есть полка, она должна располагаться не ближе 20 мм от нижней поверхности плиты. Пространство между полкой и плитой должно быть пустым, помещать туда какие-либо предметы нельзя.</p> <p>Навесные или настенные кухонные элементы должны располагаться так, чтобы не препятствовать рабочему процессу.</p> <p>Расстояние между плитой и колпаком вытяжки должно быть не менее указанного в документации на установку данной вытяжки. Минимальное расстояние – 700 мм.</p> <p>Расстояние между краем плиты и стенкой соседнего элемента кухонной мебели должно составлять не менее 150 мм.</p> <p>Допускается использование декоративных панелей из массива дерева или досок сзади плиты, если при этом будет соблюдено минимальное расстояние, указанное на схеме встраивания (см. ниже).</p> <p>Плиты можно устанавливать в столешницы толщиной от 25 до 40 мм.</p> <p>В передней части кухонного шкафа должен быть проем не менее 5 мм.</p>

Размеры проема для плиты

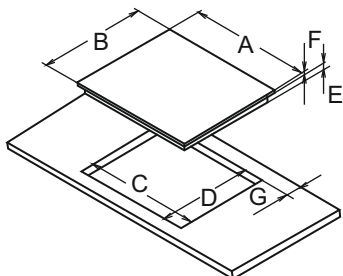

	GG2_400215F	TG2_400215F	GG4_750229F	TG4_750231F	GG51130245F TC	TG51130245F TC
A	288 мм	288 мм	580 мм	600 мм	885 мм	880 мм
B	510 мм	510 мм	510 мм	510 мм	510 мм	510 мм
C	270 мм	270 мм	560 мм	560 мм	860 мм	860 мм
D	480 мм	480 мм	480 мм	480 мм	480 мм	480 мм
E	40 мм	45 мм	40 мм	45 мм	40 мм	45 мм
F	9 мм	3 мм	9 мм	3 мм	9 мм	3 мм
G	50 мм	50 мм	50 мм	50 мм	50 мм	50 мм

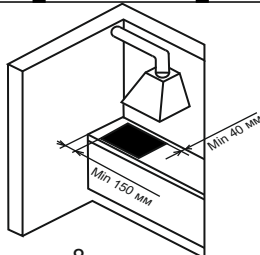
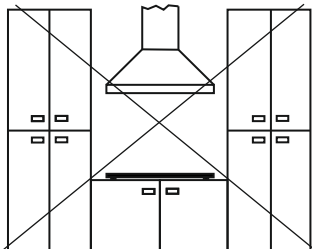
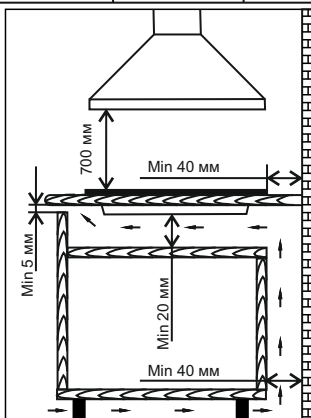
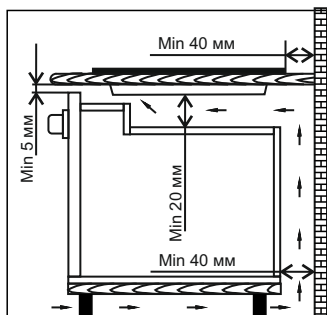

Установка уплотнителя

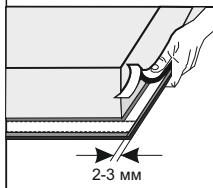

Перед установкой плиты в вырез в столешнице необходимо прикрепить входящее в комплект уплотнение к нижней части плоскости готовки.

Не устанавливайте плиту без уплотнителя!

Уплотнитель необходимо прикреплять следующим образом:

- снимите защитную пленку с уплотнения;
- приклейте уплотнитель с нижней стороны плоскости готовки, отступив от края 2-3 мм (см. рисунок). Уплотнитель должен быть наклеен по всему периметру и в углах не должен накладываться друг на друга;
- при наклеивании уплотнителя следите за тем, чтобы острые предметы не соприкасались с плитой.

Процесс монтажа (с пружинами)

Столешница кухонного шкафа должна располагаться строго горизонтально.

Торцы выреза необходимо тщательно загерметизировать.

Подключите плиту к электросети (см. раздел «Подключение к электросети»).

Установите входящие в комплект пружины в имеющиеся для них отверстия.

Вставьте плиту в монтажный проем.

Крепко прижмите плиту к столешнице.

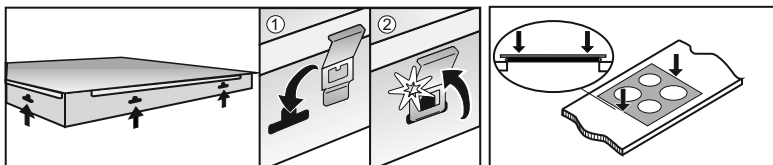

Процесс монтажа (с фиксирующими скобами)

Панель крепится к столешнице при помощи скоб и иных деталей, входящих в комплект.

С нижней стороны плиты имеются отверстия, в которые вкручиваются винты (С), удерживающие скобы (В).

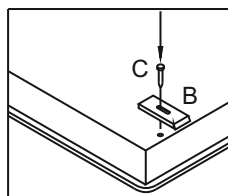

В = фиксирующая скоба
С = винт

**ПОДКЛЮЧЕНИЕ
К
ЭЛЕКТРОСЕТИ**

Внимание! Подключение плиты к электросети должен производить только квалифицированный персонал специализированных организаций, имеющих лицензию на право установки и обслуживания электрических плит.

Вследствие неправильного подключения плита может повредиться - в таком случае покупатель теряет право на гарантийное обслуживание.

Для доступа к клеммам необходимо открыть крышку клеммной колодки.

Перед подключением плиты необходимо проверить, соответствует ли напряжение, указанное в заводской табличке, фактическому напряжению в электрической сети.

Заводская табличка с основными техническими данными находится на нижней стороне плиты.

Номинальное значение напряжения для работы плиты – 220 В.

Сетевой кабель должен быть проложен через зажим под крышкой клеммной колодки, предотвращающий его случайное выдергивание.

Для подключения необходимо использовать соединительные кабели марки ПРС по ГОСТ7399 или аналогичные с резиновой изоляцией жил и резиновой оболочкой с тремя жилами. Номинальное поперечное сечение силовых жил шнура должно быть не менее 0,75 мм².

Подключение должно быть выполнено с соблюдением полярности:

- контакт L - к фазному проводу (коричневый);
- контакт N - к нулевому проводу (синий);
- контакт “ $\frac{\perp}{-}$ ” - к проводу заземления (желто-зеленый).

ПОДСОЕДИНЕНИЕ К ГАЗОПРОВОДУ

Внимание! Подключение к газовой магистрали должен производить только квалифицированный персонал специализированных организаций, имеющих лицензию на право установки и обслуживания газовых плит.

Подключение плиты к газовой магистрали может производиться с помощью **жёсткого или гибкого** соединений.

Жёсткое соединение производится с использованием металлической газопроводной трубы диаметром 1/2 дюйма, соединяющей газовую магистраль со входом плиты (газовым коллектором с гайкой).

При подключении плиты к газовой магистрали гибким шлангом должны быть выполнены следующие требования:

- длина шланга не должна превышать 1500 мм;
- шланг должен иметь защитную металлическую оболочку;
- шланг не должен проходить в зоне горячего воздуха дымохода и касаться задней стенки плиты;
- шланг не должен перекручиваться или быть сильно натянут, а также не должен иметь резких сгибов;
- шланг не должен касаться режущих предметов, острых углов, подвижных предметов, которые могут сдавить шланг;
- шланг должен быть расположен таким образом, чтобы можно было легко произвести проверку его состояния по всей длине;
- поврежденным шлангом пользоваться категорически запрещается.

Для обеспечения герметичности соединений при подключении необходимо устанавливать фильтр для очистки газа в газопроводе от грязи, ржавчины, прочих твердых частиц, который является надежной защитой от преждевременного износа и поломок газового крана.

В дополнении к фильтру, при необходимости, рекомендуется использовать прокладку, входящую в комплект монтажных частей.

Чтобы облегчить процесс подсоединения и предотвратить утечку газа, подсоедините шланг сначала к плите, а затем к газопроводу. При подключении в обратном порядке возможно нарушение герметизации.

Внимание! По завершению подсоединения проверить герметичность мест соединений при помощи мыльного раствора, но не спичкой или другим огнём.

	<p>После подсоединения проверьте правильность работы горелок.</p>
<p>Настройка на другой вид газа</p>	<p>Внимание! Перевод плиты на другой тип газа или на другое давление газа должен осуществляться только квалифицированным персоналом специализированных организаций, имеющих лицензию на право установки и обслуживания газовых плит.</p> <p>Перед настройкой отключите плиту от электросети и перекройте подачу газа.</p> <p>При переводе плит необходимо выполнить следующее:</p> <ul style="list-style-type: none"> - заменить инжекторы в соответствии с таблицей; - выставить “малое пламя” на горелках плоскости готовки. <p>После настройки на другой вид газа приклейте наклейку с обозначением новых настроек поверх данных с заводскими настройками.</p> <p>Регулировка «малого пламени» горелок для природного газа (G20)</p> <ol style="list-style-type: none"> 1 Зажгите пламя и установите ручку в минимальное положение. 2 Снимите ручку управления и поверните регулировочный винт сбоку от стержня крана: <ul style="list-style-type: none"> - против часовой стрелки для увеличения расхода газа; - по часовой стрелке для уменьшения расхода газа пока не получите минимальное устойчивое пламя (высота пламени примерно 4 мм). 3 Поставьте ручку управления на место и проверьте стабильность пламени (при быстром повороте ручки из максимального в минимальное положение пламя не должно погаснуть). 4 Повторите данную операцию со всеми кранами. <p>Регулировка «малого пламени» горелок для сжиженного газа (G30)</p> <ol style="list-style-type: none"> 1 Снимите ручку управления и полностью затяните регулировочный винт сбоку от стержня по часовой стрелке. 2 Поставьте ручку управления на место и проверьте стабильность пламени (при быстром повороте ручки из максимального в минимальное положение пламя не должно погаснуть). 3 Повторите данную операцию со всеми кранами.

ТАБЛИЦА ИНЖЕКТОРОВ

Горелка	A	SR	R	TC
Номинальная тепловая мощность, кВт	1,00	1,75	3,0	3,8
Диаметр инжектора:				
G20 20 мбар	0,72	0,97	1,28	1,35
G30 30 мбар	0,5	0,65	0,85	0,98

Замена инжекторов

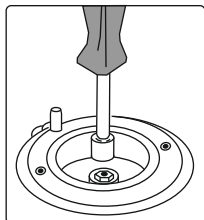

Замена инжекторов в горелках плоскости готовки производится следующим образом:

- снять решетки и горелки вместе с крышками;
- в двойных горелках инжектора находятся под защитной пластиной основной горелки;
- торцевым ключом 7 мм вывернуть инжектор и заменить его новым в соответствии с таблицей;
- собрать детали в обратном порядке.

ОПИСАНИЕ ПЛИТЫ

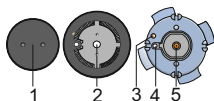

Горелки снабжены защитным устройством контроля пламени (УКП). Если пламя в горелке случайно погаснет (например, при проливании кипящей жидкости или при сильном сквозняке в помещении) подача газа автоматически прекращается во избежание его концентрации в помещении.

Крышки горелок всегда должны быть правильно установлены на своих местах.

Следите за тем, чтобы отверстия рассекателей не были засорены.

- 1 - Крышка рассекателя горелки
- 2 - Рассекатель горелки с опорой для крышки
- 3 - Термопара УКП
- 4 - Свеча электророзжига
- 5 - Инжектор

Все краны имеют положение “малое пламя”, которым удобно пользоваться, чтобы резко уменьшить огонь, не выключая горелку.

Регулировка пламени горелок должна проводиться между положениями “большое пламя” и “малое пламя”.

Чтобы зажечь горелку необходимо нажать, затем повернуть против часовой стрелки до указателя “большое пламя” ручку управления соответствующего крана, удерживая ее в нажатом положении до момента зажигания газа. Для срабатывания УКП - **продолжать удерживать ручку нажатой в течение 8 - 10 с.**

В плитках используется многоискровой электророзжиг.

Включение многоискрового электророзжиг производится автоматически при нажатии любой ручки управления крана. После прохождения 3-5-ти искр высоковольтного разряда зажигается та горелка, на которую подаётся газ.

Если пламя по какой-либо причине погаснет, то чтобы снова зажечь горелку необходимо сначала установить кран горелки в положение “кран закрыт”, подождать не менее 1 мин, а затем опять попытаться зажечь горелку.

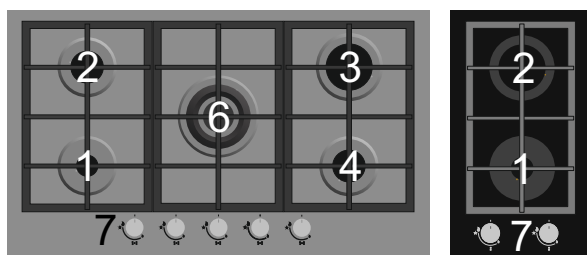
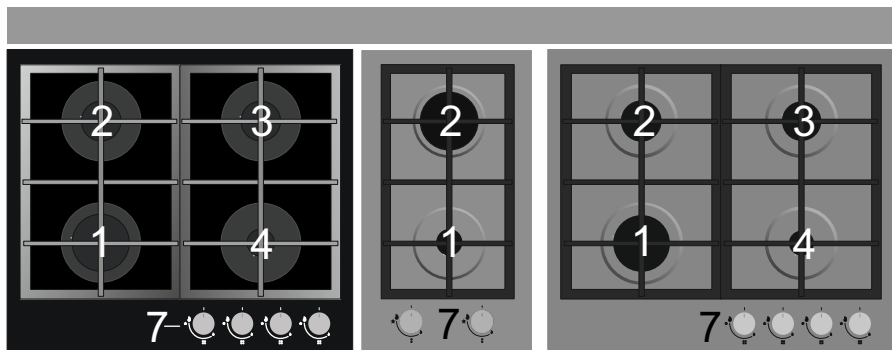

- 1 Передняя левая горелка
- 2 Задняя левая горелка
- 3 Задняя правая горелка
- 4 Передняя правая горелка
- 6 Передняя центральная горелка
- 7 Панель управления

<p>Элементы управления газовыми горелками</p>		<ul style="list-style-type: none"> ■ Газовой кран закрыт ★ Розжиг ☀ Максимальная мощность δ Минимальная мощность
15		

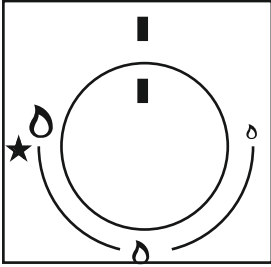
<p>Элементы управления газовыми горелками (двойная горелка)</p>	 <ul style="list-style-type: none"> ▮ Газовой кран закрыт ★ Розжиг 🔥 Максимальная мощность 🔥 Δ Внутренняя: макс. мощность Внешняя: мин. мощность 🔥 Δ Внутренняя: мин. мощность Внешняя: газовый кран закрыт
<p>Розжиг и работа горелок</p>	<p>Если горелками не пользовались несколько дней, подождите несколько секунд перед зажиганием, чтобы выпустить воздух, скопившийся в трубах.</p> <p>Поскольку плиты оборудованы системой автоматического розжига, для поджига газа достаточно повернуть ручку управления до символа «звездочка».</p> <p>Если пламя не загорится в течение 5 секунд, верните ручку в положение «0» и повторите операцию.</p> <p>Если электророзжиг не работает из-за проблем с электричеством или из-за избыточной влаги на свече розжига, можно произвести зажигание газа с помощью спичек или зажигалки.</p>

Величину пламени можно регулировать в пределах от максимальной до минимальной мощности. Регулировка пламени между 0 и минимальной мощностью не рекомендуется, так как в этом диапазоне пламя неустойчиво и может погаснуть.

Внимание! По завершении чистки плоскости готовки убедитесь, что горелки правильно установлены на своих местах и не мешают работе электророзжига.

Внимание! Если пламя горелки случайно погасло, верните ручку управления в нерабочее положение и подождите не менее 1 минуты перед повторным розжигом.

Чтобы погасить пламя и прекратить подачу газа, поверните ручку управления в положение выключено (■).

Посуда	<p>Правильно подобранная посуда обеспечивает оптимальное время приготовления и расход газа. Самым важным параметром является диаметр посуды.</p> <p>Языки пламени, выходящие за края слишком маленькой посуды, могут испортить посуду, кроме того, в таких случаях увеличивается расход газа.</p> <p>Для сгорания газа необходим воздух. Если посуда слишком большая, поступление воздуха к горелке может оказаться недостаточным, что приводит к уменьшению эффективности сгорания газа.</p>
---------------	---

Тип горелки	Диаметр посуды
A: Вспомогательная 1,0 кВт	120-180 мм
SR: Полускоростная 1,75 кВт	180-220 мм
R: Скоростная 3,0 кВт	220-260 мм
TC: Тройная корона 3,8 кВт	220-300 мм



Важные указания по работе со стеклянной панелью	<p>Горелки нагреваются до установленной температуры очень быстро, при этом область вокруг горелок почти не нагревается.</p> <p>Стеклянная плоскость готовки устойчива к перепадам температуры.</p> <p>Запрещается пользоваться плитой, если разбита стеклянная плоскость готовки или на ней появились трещины.</p> <p>Если на плиту упадет предмет острым концом вниз, это может привести к повреждению стекла. При этом последствия могут быть видимы либо сразу, либо спустя какое-то время.</p> <p>Если Вы обнаружили трещину, незамедлительно отключите плиту от электрической и газовой сети.</p> <p>Если на стеклянную поверхность попал сахар или сладкая пища, немедленно удалите их.</p>
--	---

ОЧИСТКА И УХОД

Внимание! Не используйте пароструйные очистители для очистки плиты. Пар может взаимодействовать с электрическими компонентами и привести к короткому замыканию.

Очистку плиты рекомендуется производить регулярно, предпочтительно после каждого использования, после того, как она остынет.

Для того чтобы на плите не оставалось следов от воды и известкового налета, используйте мягкую ткань для протирки насухо поверхностей, которые чистились водой.

Пища, убежавшая в результате кипения, может вызвать изменение цвета компонентов горелок и поверхности плоскости готовки.

Удаляйте любые загрязнения при первой возможности.

Во избежание повреждения наружных поверхностей Вашей плиты никогда не используйте:

- чистящие средства, содержащие соду, щелочи, аммиак, кислоты или хлориды;
- чистящие средства, содержащие средства от накипи;
- средства для удаления пятен или ржавчины;
- абразивные чистящие средства (например, порошковые или гелеобразные очистители);
- чистящие средства, содержащие растворители;
- чистящие средства для посудомоечных машин;
- чистящие средства для гриля и духовок;
- средства для очистки стекла;
- жесткие, абразивные щетки или губки, например, металлические мочалки, щетки или губки, которые ранее использовались с абразивными чистящими средствами;
- острые предметы (они могут повредить уплотнение между плитой и столешницей).

Надписи и рисунки на поверхности панели могут стираться из-за использования агрессивных чистящих средств, а также посуды с поврежденным дном.

<p>Металлическая поверхность</p>	<p>Очищайте плоскость готовки из нержавеющей стали с помощью ткани из микрофибры или смеси из теплой воды и небольшого количества жидкого моющего средства, наносимой мягкой губкой. Трудноудаляемые загрязнения необходимо предварительно замочить. По окончании вытрите насухо мягкой тканью.</p> <p>Средство для очистки поверхностей из нержавеющей стали можно при необходимости использовать и для очистки обрамления (при наличии). Нанесите равномерно в направлении обработки металла.</p> <p>Средство для ухода за изделиями из нержавеющей стали можно использовать и по окончании очистки для предотвращения повторного загрязнения.</p> <p>Нанесите в небольших количествах мягкой тканью, следуя инструкциям на упаковке.</p> <p>Не используйте средства для очистки нержавеющей стали на поверхностях с декоративным рисунком. Это может привести к стиранию рисунка.</p>
<p>Стеклянная поверхность</p>	<p>Очищайте стеклянную поверхность каждый раз после ее использования, предварительно дав ей остынуть, иначе при следующем использовании панели даже малейшие загрязнения будут пригорать к нагретой поверхности.</p> <p>Для постоянной очистки и ухода за стеклянной панелью используйте специальные средства по уходу, которые образуют пленку на поверхности, защищая ее от загрязнений.</p> <p>Перед каждым использованием протирайте со стеклянной поверхности и дна посуды пыль и грязь, которые могут поцарапать поверхность.</p> <p>Незначительные загрязнения можно удалить влажной мягкой тканью, после чего необходимо вытереть поверхность насухо.</p>

	<p>Пятна от воды можно удалить с помощью слабого раствора уксуса. Этим раствором нельзя протирать рамку устройства (в некоторых моделях), так как она может потерять блеск. Не используйте для этих целей агрессивные аэрозоли или средства для удаления извести.</p> <p>Проверьте, чтобы на панели не осталось следов чистящих средств, так как при нагреве они могут повредить стеклянную поверхность.</p> <p>Сахар и сладкие блюда могут сильно повредить стеклянную поверхность, поэтому их следует удалять немедленно, даже если поверхность еще не остыла. Изменение цвета стеклянной поверхности не влияет на работу панели или прочность самой поверхности. Такие изменения цвета чаще всего являются следствием подгорания пищи или использования посуды, сделанной из алюминия или меди. Такие пятна трудно удалить полностью.</p> <p>Внимание! Изменение цвета стеклянной плоскости готовки, вызванное несоблюдением правил ухода за ней, не влияет на работоспособность плиты и не подпадает под гарантийное обслуживание.</p>
<p>Горелки</p>	<p>Компоненты горелок не предназначены для мытья в посудомоечной машине.</p> <p>Горелку необходимо разобрать и вымыть в ручную с помощью смеси из теплой воды и небольшого количества жидкого моющего средства, наносимой мягкой губкой.</p> <p>Несъемные части горелок следует только протереть влажной тканью.</p> <p>Свечу розжига и термопару УКП необходимо тщательно протереть хорошо отжатой тканью.</p> <p>Следите за тем, чтобы на свече не оставалась влага. Влажная свеча розжига работать не будет.</p> <p>По окончании очистки протрите все поверхности чистой тканью.</p> <p>Следите за тем, чтобы отверстия рассекателя всегда оставались чистыми.</p> <p>Поверхность крышки горелки со временем теряет глянец. Это нормально и никаким образом не влияет на работу панели.</p>

Решетки и ручки управления	<p>Решетки не предназначены для мытья в посудомоечной машине.</p> <p>Снимите решетку.</p> <p>Очистите решетки и ручки управления с помощью смеси из теплой воды и небольшого количества жидкого моющего средства, наносимой мягкой губкой.</p> <p>Трудноудаляемые загрязнения необходимо предварительно замочить.</p>
-----------------------------------	---

ПРЕДУПРЕЖДЕНИЯ И ИНДИКАЦИЯ ОШИБОК

В течение периода действия гарантии ремонт панели может производить только специалист авторизованного сервисного центра.

Перед ремонтом необходимо отключить панель от электросети, вынув вилку из сетевой розетки.

Неквалифицированный ремонт или вмешательство в работу панели может привести к короткому замыканию или поражению электрическим током. Не пытайтесь производить ремонт самостоятельно. Оставьте решение таких проблем специалистам авторизованных сервисных центров.

При возникновении незначительных проблем или неполадок в работе панели проверьте, сможете ли вы устранить их самостоятельно, следуя указанным ниже инструкциям.

Производитель не несет ответственности за неисправности, связанные с неправильным использованием плиты.

Храните данное руководство в легкодоступном месте. При передаче устройства новому владельцу не забудьте также передать ему руководство.

Ниже приведен перечень рекомендаций по устранению наиболее часто встречающихся неисправностей.

При невозможности устранить неисправность в соответствии с приведенными рекомендациями обратитесь в сервисный центр.

Наша гарантия не распространяется на устранение неполадок или требования по гарантии, возникших в результате неправильного монтажа или использования данной панели. В таких случаях все расходы по ремонту несет владелец панели.

Мы постоянно работаем над повышением качества нашей продукции. Как следствие, описание панели в данном руководстве по эксплуатации может иметь расхождения с приобретенной Вами моделью.

Неисправность	Возможная причина	Устранение неисправностей
Пламя горелки неравномерно/ неустойчиво	Неправильная настройка мощности газа	Специалист должен проверить настройку газа
Пламя горелок неожиданно изменилось	Неправильно установлены детали горелок	Правильно установите детали горелки
Для розжига горелок требуется больше времени	Неправильно установлены детали горелок	Правильно установите детали горелки
Пламя гаснет после розжига	Слишком короткое время нажатия или слабое нажатие ручки управления	Держите ручку нажатой дольше. Перед тем как отпустить ручку, сильно нажмите ее
Изменился цвет решетки вокруг горелки	Обычное явление из-за высокой температуры	Очистите решетку средством по уходу за металлами
Не работает розжиг горелок	Между свечей розжига и горелкой находятся остатки пищи или чистящего средства	Снимите крышку горелки и аккуратно очистите пространство между свечей розжига и горелки
Крышки горелок имеют непривлекательный вид	Обычное загрязнение металлами	Очистите крышки горелок средством по уходу за металлами

ГАРАНТИЙНЫЕ ОБЯЗАТЕЛЬСТВА

Изготовитель гарантирует работу панелей при соблюдении потребителем условий хранения, транспортирования и эксплуатации.

Гарантийный срок - 3 года со дня передачи потребителю. День передачи определяется как день продажи через розничную торговую сеть.

При отсутствии в отрывном талоне штампа магазина и даты продажи гарантийный срок исчисляется со дня выпуска панели.

Гарантийное обслуживание не производится в случаях:

- не правильной установки, подключения и эксплуатации панели;
- не санкционированного ремонта или иного вмешательства;
- установки неоригинальных комплектующих;
- наличия на деталях следов воздействия химических веществ;
- повреждений, вызванных животными или насекомыми;
- повреждений, вызванных пожаром, наводнениями, военными действиями и т.п.

Изготовитель не принимает претензий на некомплектность и механические повреждения панели после её продажи. Все претензии должны предъявляться к организациям торговли, где была приобретена панель.

Гарантия не распространяется на установку и подключение панели не в соответствии с требованиями данного руководства по эксплуатации, на механические повреждения и изменение цвета стеклянной поверхности.

В течение гарантийного срока потребитель имеет право в случае нарушения работоспособности панели предъявить требования, определенные законом РФ «О защите прав потребителей».

Срок службы 10 лет.

Установка и ремонт панелей производят ремонтные организации, адреса которых приведены в приложении А (вкладыш).

Адрес предприятия-изготовителя:

Россия, 440039, г. Пенза, ул. Гагарина, 13, ОАО «ППО ЭВТ».

тел. (8412) 49-56-44, факс (8412) 49-58-83.

Телефон «горячей линии» (8412) 49-53-75.

E-mail: ppoevt@tl.ru. [Http://www.ppoevt.ru](http://www.ppoevt.ru).

СВИДЕТЕЛЬСТВО О ПРИЕМКЕ И ПРОДАЖЕ

Плита-панель газовая бытовая

Модель: **GG2_400215F** **TG2_400215F**
GG4_750229F **TG4_750231F**
GG51130245F TC **TG51130245FTC**

(Нужное подчеркнуть)

Заводской № _____

Вариант цветового
исполнения: 011 012 013 014 015 016 017
 018 019 020 021 022 023 024

Дата выпуска _____

Штамп ОТК

Продана

(наименование торгового предприятия)

Дата продажи _____

ТАЛОН НА УСТАНОВКУ

Установлена в г. _____

по ул. _____ в доме № _____ кв. _____ и пущена
в работу механиком

(наименование организации)

Механик _____
(подпись)

Владелец _____
(подпись)

“ _____ ” _____ 20__ г.

КОРЕШОК ТАЛОНА № 1
на гарантийный ремонт

Изъят с " " " 20 ____ г.
Исполнитель
(Фамилия, подпись)

(наименование и адрес организации,
производившей ремонт, телефон)



Талон № 1

на гарантийный ремонт

Модель _____

Заводской № _____

Дата выпуска _____

Продана магазином _____

Дата продажи _____

Штамп магазина _____

(подпись продавца)



КОРЕШОК ТАЛОНА № 2
на гарантийный ремонт

Изъят с " " " 20 ____ г.
Исполнитель
(Фамилия, подпись)

(наименование и адрес организации,
производившей ремонт, телефон)



Талон № 2

на гарантийный ремонт

Модель _____

Заводской № _____

Дата выпуска _____

Продана магазином _____

Дата продажи _____

Штамп магазина _____

(подпись продавца)



КОРЕШОК ТАЛОНА № 3
на гарантийный ремонт

Изъят с " " " 20 ____ г.
Исполнитель
(Фамилия, подпись)

(наименование и адрес организации,
производившей ремонт, телефон)



Талон № 3

на гарантийный ремонт

Модель _____

Заводской № _____

Дата выпуска _____

Продана магазином _____

Дата продажи _____

Штамп магазина _____

(подпись продавца)

Исполнитель _____
(Фамилия, подпись)

Владелец _____
(Фамилия, подпись)

(наименование предприятия,
выполнившего ремонт, его адрес)

М. П.

(Должность и подпись руководителя
предприятия, выполнившего ремонт)

-----  -----
Исполнитель _____
(Фамилия, подпись)

Владелец _____
(Фамилия, подпись)

(наименование предприятия,
выполнившего ремонт, его адрес)

М. П.

(Должность и подпись руководителя
предприятия, выполнившего ремонт)

-----  -----
Исполнитель _____
(Фамилия, подпись)

Владелец _____
(Фамилия, подпись)

(наименование предприятия,
выполнившего ремонт, его адрес)

М. П.

(Должность и подпись руководителя
предприятия, выполнившего ремонт)