

25 Litre Electronic Microwave

MWB 2510 EX

BEKO

Owner's Instruction Manual

Read the Instructions carefully and Keep for Future Reference

IMPORTANT SAFETY INSTRUCTIONS. READ CAREFULLY AND KEEP FOR FUTURE REFERENCE

WARNING: When the appliance is operated in the combination mode, children should only use the oven under adult supervision due to the temperatures generated;

WARNING: If the door or door seals are damaged, the oven must not be operated until it has been repaired by a competent person;

WARNING: It is hazardous for anyone other than a competent person to carry out any service or repair operation that involves the removal of a cover which gives protection against exposure to microwave energy;

WARNING: Liquids and other foods must not be heated in sealed containers since they are liable to explode

WARNING: Only allow children to use the oven without supervision when adequate instructions have been given so that the child is able to use the oven in a safe way and understands the hazards of improper use;

- Only use utensils that are suitable for use in microwave ovens
- When heating food in plastic or paper containers, keep an eye on the oven due to the possibility of ignition;
- If smoke is observed, switch off or unplug the appliance and keep the door closed in order to stifle any flames;
- Microwave heating of beverages can result in delayed eruptive boiling, therefore care must be taken when handling the container;
- The contents of feeding bottles and baby food jars shall be stirred or shaken and the temperature checked before consumption, in order to avoid burns;
- Eggs in their shell and whole hard-boiled eggs should not be heated in microwave ovens since they may explode, even after microwave heating has ended;
- The oven should be cleaned regularly and any food deposits removed;
- Failure to maintain the oven in a clean condition could lead to deterioration of the surface that could adversely affect the life of the appliance and possibly result in a hazardous situation;
- If the supply cord is damaged, it must be replaced by the manufacturer, its service agent or similarly qualified persons in order to avoid a hazard.
- The temperature of accessible surfaces may be high when the appliance is operating.

Table of Content

1	Specifications	4
2	Radio Interference.....	5
3	Installation.....	5
4	Important Safety Instructions	7
5	Safety Instructions For General Use	8
6	Operation Instruction.....	11
7	Care Of Your Microwave Oven	13

1 Specifications

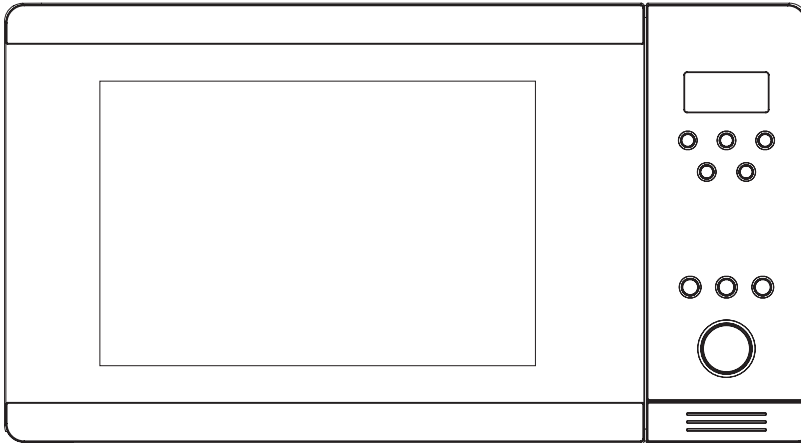

Power consumption:	230 V~50 Hz, 1400 W
Output:	900 W
Grill Heater:	1200 W
Operating Frequency:	2.450 MHz
Outside Dimensions:	510 mm (W) X 382 mm (D) X 310 mm (H)
Oven Cavity Dimensions:	330 mm (W) X 330 mm (D) X 230 mm (H)
Oven Capacity:	25 litres
Uncrated Weight:	Approx. 14.5 kg

BEFORE YOU CALL FOR SERVICE

1. If the oven will not perform at all, the display does not appear or the display disappears:
 - a) Check to ensure that the oven is plugged in securely. If it is not, remove the plug from the outlet, wait 10 seconds and plug it in again securely.
 - b) Check the premises for a blown circuit fuse or a tripped main circuit breaker. If these seem to be operating properly, test the outlet with another appliance.
2. If the microwave power does not function:
 - a) Check to see whether the timer is set.
 - b) Check to make sure that the door is securely closed to engage the safety interlocks. Otherwise, the microwave energy will not flow into the oven.

Note:
The appliance is for household use for heating food and beverages using electromagnetic energy and for indoor use only.

IF NONE OF THE ABOVE RECTIFIES THE SITUATION, THEN CONTACT THE AUTHORIZED SERVICE AGENT.

2 Radio Interference

Microwave oven may cause interference to your radio, TV, or similar equipment. When interference occurs, it may be eliminated or reduced by the following procedures.

- a. Clean the door and sealing surface of the oven.
- b. Place the radio, TV, etc. as far away from your microwave oven as possible.
- c. Use a properly installed antenna for your radio, TV, etc. to get a strong signal reception.

3 Installation

1. Make sure all the packing materials are removed from the inside of the door.
2. Inspect the oven after unpacking for any visual damage such as:
 - Misaligned Door
 - Damaged Door
 - Dents or Holes in Door Window and Screen
 - Dents in Cavity
 - If any of the above are visible, DO NOT use the oven.
3. This Microwave Oven weighs 14.5 kg and must be placed on a horizontal surface strong enough to support this weight.
4. The oven must be placed away from high temperature and steam.
5. DO NOT place anything on top of the oven.
6. DO NOT remove the turn -table drive shaft.
7. As with any appliance, close supervision is necessary when used by children.

WARNING - THIS APPLIANCE MUST BE EARTHED.

1. The plug socket should be within easy reach of the power cord.
2. This oven requires 1.5 KVA for its input. consultation with service engineer is suggested when installing the oven.

CAUTION: This oven is protected internally by ac 250V, 10 Amp Fuse.

IMPORTANT

The wires in this mains lead are coloured in accordance with the following code:

Green-and-yellow : Earth
Blue : Neutral
Brown : Live

As the colours of the wires in the mains leads of the appliance may not correspond with the coloured markings identifying the terminals in your plug, proceed as follows:
The wire which is coloured green-and-yellow must be connected to the terminal

in the plug which is marked with the letter E or by the earth symbol coloured green of green-and-yellow.

The wire which is coloured blue must be connected to the terminal which is marked with the letter N or coloured black.

The wire which is coloured brown must be connected to the terminal which is marked with the letter L or coloured red.

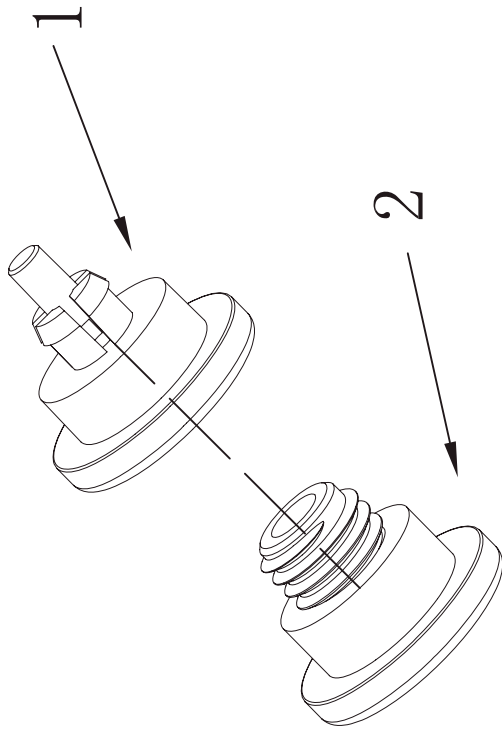

ATTENTION: The following steps are for the Microwave Oven models with the Built-in Trim Kit Frame Only.

1. After taking all the accessories out of the microwave oven, turn the microwave oven over on its back and keep the base of the microwave oven facing towards you.
2. Remove the adjustable feet (Fig. No. 2) from the plastic bag and screw them into the holders (Fig. No. 1), one by one.
3. Once all 4 feet are fitted, turn the microwave oven back over onto its feet to check if the adjustable feet are level. If the microwave oven is unstable, adjust the feet by screwing them up or down accordingly.

4 Important Safety Instructions

WARNING: When the appliance is operated in the combination mode, children should only use the oven under adult supervision due to the temperatures generated; (Only for the model with grill function).

WARNING: If the door or door seals are damaged, the oven must not be operated until it has been repaired by a competent person;

WARNING: It is hazardous for anyone other than a competent person to carry out any service or repair operation that involves the removal of a cover which gives protection against exposure to microwave energy;

WARNING: Liquids and other foods must not be heated in sealed containers since they are liable to explode.

WARNING: Only allow children to use the oven without supervision when adequate instructions have been given so that the child is able to use the oven in a safe way and understands the hazards of improper use;

- The oven must have sufficient air flow. Keep 10 cm space at back; 15 cm at both sides and 30 cms from top of the oven. Don't remove oven's feet, do not block air events of the oven.
- Only use utensils that are suitable for use in microwave ovens.
- When heating food in plastic or paper containers, keep an eye on the oven due to the possibility of ignition;
- If smoke is observed, switch off or unplug the appliance and keep the door closed in order to stifle any flames;
- Microwave heating of beverages can result in delayed eruptive boiling, therefore care must be taken when handling the container;
- The contents of feeding bottles and baby food jars shall be stirred or shaken and the temperature checked before consumption, in order to avoid burns;
- Eggs in their shell and whole hard-boiled eggs should not be heated in microwave ovens since they may explode, even after microwave heating has ended;
- When cleaning surfaces of door, door seal, cavity of the oven, use only mild, nonabrasive soaps, or detergents applied with a sponge or soft cloth.
- The oven should be cleaned regularly and any food deposits removed;
- Failure to maintain the oven in a clean condition could lead to deterioration of the surface that could adversely affect the life of the appliance and possibly result in a hazardous situation;
- If the supply cord is damaged, it must be replaced by the manufacturer, its service agent or similarly qualified persons in order to avoid a hazard.

5 Safety Instructions For General Use

Listed below are, as with all appliances, certain rules to follow and safeguards to assure top performance from this oven:

1. Always have the glass tray, roller arms, coupling and roller track in place when operating the oven.
2. Do not use the oven for any reason other than food preparation, such as for drying clothes, paper, or any other nonfood items, or for sterilizing purposes.
3. Do not operate the oven when empty. This could damage the oven.
4. Do not use the oven cavity for any type of storage, such as papers, cookbooks, etc.
5. Do not cook any food surrounded by a membrane, such as egg yolks, potatoes, chicken livers, etc without first being pierced several times with a fork.
6. Do not insert any object into the openings on the outer case.
7. Do not at any time remove parts from the oven such as the feet, coupling, screws, etc.
8. Do not cook food directly on the glass tray. Place food in/on proper cooking utensil before placing in the oven.
9. **IMPORTANT-COOKWARE NOT TO USE IN YOUR MICROWAVE OVEN**
Do not use metal pans or dishes with metal handles.
Do not use anything with metal trim.
Do not use paper covered wire twist-ties on plastic bags.
Do not use melamine dishes as they contain a material which will absorb microwave energy. This may cause the dishes to crack or char and will slow down the cooking speed.
10. Do not use Centura Tableware. The glaze is not suitable for microwave use. Corelle Livingware closed handle cups should not be used.
Do not cook in a container with a restricted opening, such as a pop bottle or salad oil bottle, as they may explode if heated in a microwave oven.
Do not use conventional meat or candy thermometers.
There are the thermometers available specifically for microwave cooking. These may be used.
10. Microwave utensils should be used only in accordance with manufacturer's instructions.
11. Do not attempt to deep-fry foods in this oven.
12. Please remember that a microwave oven only heats the liquid in a container rather than the container itself. Therefore, even though the lid of a container is not hot to the touch when removed from the oven, please remember that the food/liquid inside will be releasing the same amount of steam and/or spitting when the lid is removed as in conventional cooking.
13. Always test the temperature of cooked food yourself especially if you are heating or cooking food/liquid for babies. It is advisable never to consume food/liquid straight from the oven but allow it to stand for a few minutes and stir food/ liquid to distribute heat evenly.

14. Food containing a mixture of fat and water, e.g. stock, should stand for 30-60 seconds in the oven after it has been turned off. This is to allow the mixture to settle and to prevent bubbling when a spoon is placed in the food/liquid or a stock cube is added.
15. When preparing/cooking food/liquid and remember that there are certain foods, e.g. Christmas puddings, jam and mincemeat, which heat up very quickly. When heating or cooking foods with a high fat or sugar content do not use plastic containers.
16. Cooking utensil may become hot because of heat transferred from the heated food. This is especially true if plastic wrap has been covering the top and handles of the utensil. Potholders may be needed to handle the utensil.
17. To reduce the risk of fire in the oven cavity:
 - (a) Do not overcook food. Carefully attend microwave oven if paper, plastic, or other combustible materials are placed inside the oven to facilitate cooking.
 - (b) Remove wire twist-ties from bags before placing bag in oven.
 - (c) If materials inside the oven should ignite, keep oven door closed, turn the oven off at the wall switch, or shut off power at the fuse or circuit breaker panel.

Feature Diagram

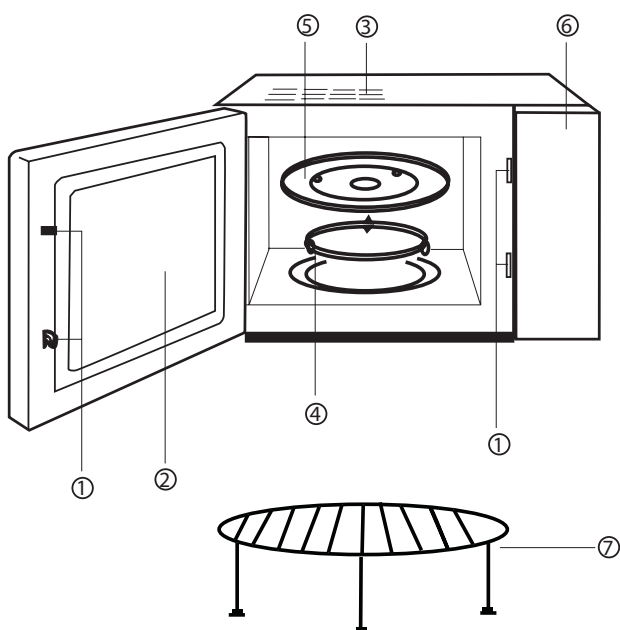

- (1) Door Safety Lock System
- (2) Oven Window
- (3) Oven Air Vent
- (4) Roller Ring
- (5) Glass Tray
- (6) Control Panel
- (7) Grill rack

Computer Control Panel

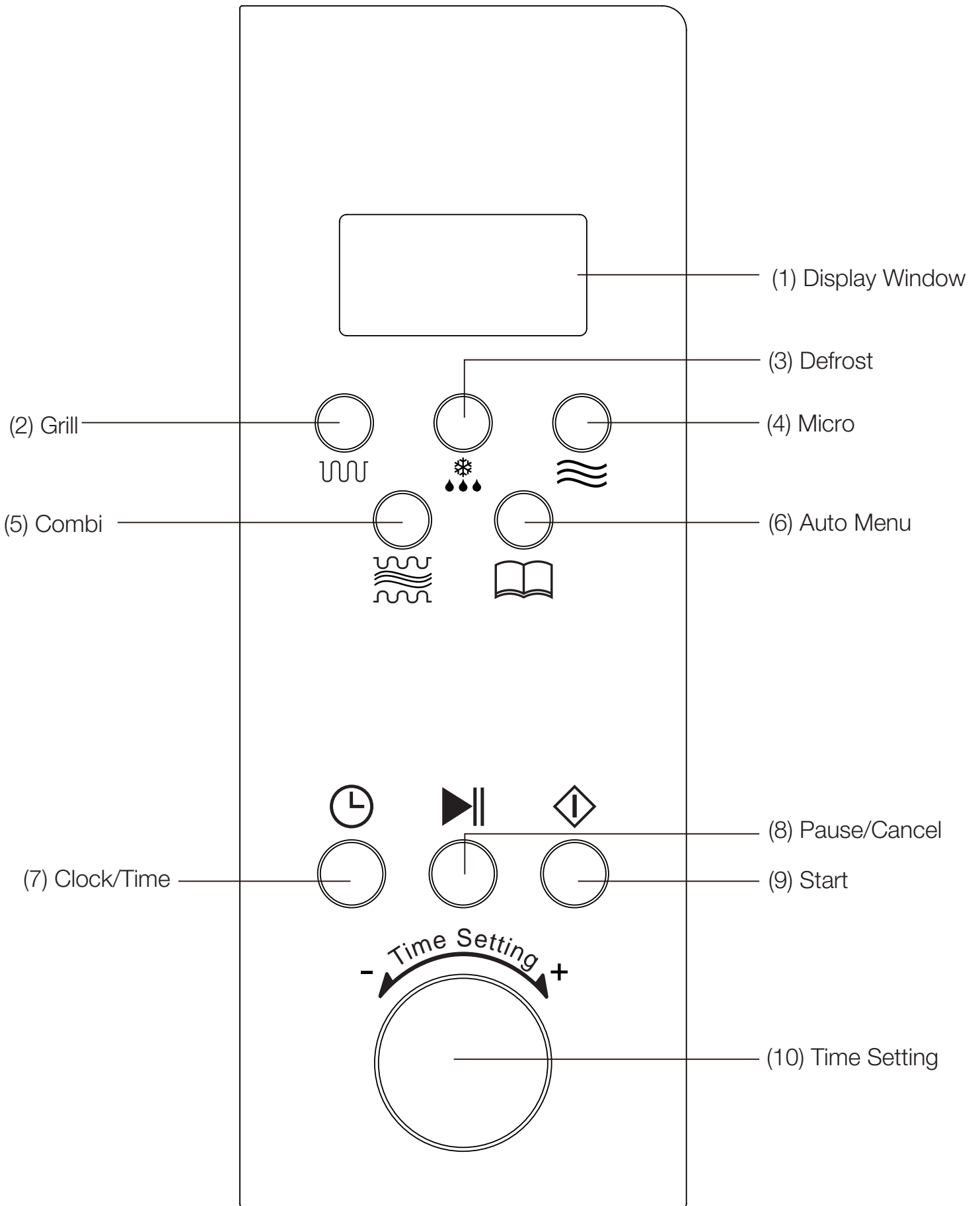

6 Operation Instruction

1. Single Button Heating

Only with a single press of a button, you can start simple cooking, it is very convenient and quick to heat a glass of water etc.

Example: To heat a glass of water

- Put a glass of water onto the glass turntable, and close the door.
- Press the button “

2. Microwave Heating

This function has two options.

- Quick microwave heating (100% power).

Example: To heat food on 100% power for 5 minutes

- Rotate the knob “Time setting” to untill “5:00” displayed.
- Press “
 - Manual-operation microwave heating

Example: To heat food on 70% power for 10 minutes

- Press “

There are 5 power levels and the longest microwave heating time is 60 minutes.

Touching times	Microwave power	Display
1	100%	P100
2	70%	P70
3	50%	P50
4	30%	P30
5	10%	P10

3. Auto weight defrost

Select the food type and weight, it will automatically help you to adjust the power level and time.

Example: defrost 500 g frozen meat.

- Press the button “

The weight of food must be less than 2000g.

4. Auto-menu

You only need to select the food type and weight, it will help you to automatically adjust the power and time.

Example: Auto cooking 400g meat.

- Press “



Menu Weight (g) Touching Times	A-1	A-2	A-3	A-4	A-5	A-6
	Rice	Vegetable	Meat	Spaghetti	Fish	Bread
1	100	100	200	1	100	100
2	200	200	300	2	200	200
3	300	300	400		300	300
4	400	400	500		400	400
5	500	500	600		500	500
6		600	800		600	600
7			1000		700	
8					800	
9					900	
10					1000	

5. Grill

You may press “” button to select such functions: (the longest cooking time is 60 minutes).

Pattern 1: 85% grill power, display G-1.

Example: cooking food with grill for 20 minutes.

- A) Press “” until the LED displayed “G-1”.
- B) Set cooking time “20:00”
- C) Press “”.

When grilling, the food isn't heated by microwave, heat is radiated from the metal heater at the top of the oven.

When grill is working, the cooking time has 2 stages, After the 1st half of the cooking, the program will automatically pause and sound 2 beeps, indicating you to open the oven and turn food over, after turning over, close the door, press “” button, the cooking will continue for the 2nd half. If you do not want to turn the food over, the oven will re-start after 1 min pause.



6. Combination Cooking

This appliance offers you a choice of two methods of combination cooking.

Option 1 : (55% Micro + 45% Grill), display “C-1”.

Option 2 : (30% Micro + 70% Grill), display “C-2”.



Example : Cooking food using option 2 for 30 minutes.

- a) Press “” button to select “C-2”.
- b) Set cooking time for 30 minutes
- c) Press “”.

7. Clock

The oven can be used as a clock.



Example: To input current time 16:30

- A) Press “”, the clock symbol will flash in display. Rotate the “Time setting” knob to set “16:00”.
- B) Press “” again, rotate the “Time setting” knob to set “16:30”
- C) Press “” again, the clock setting is finished, the time start to go on working.

8. Timer



The timer function helps the microwave oven begin automatic cooking at set time, and automatically stop operation after finishing cooking. (You should set the clock before using timer function).



Example: the current time of microwave oven is 16:30, to set cooking at 18:15 on 70% power for 10 minutes.

- A) Press “” and set time to 18:15 (same procedure as setting clock).
- B) Press “” to set 70% power.
- C) Input cooking time 10 minutes by rotating the knob “Time Setting”.
- D) Press “”.

If you don't set power and cooking time (omit B and C steps), and directly press “” button, the microwave oven will work only as a clock, there will be 10 beeps at 18:15, but no other function will run.

9. Child-safety lock

To activate the child safety lock, press “” and “” button at the same time for 2 seconds.

Press “” and “” button, at the same time for 2 seconds again, it will unlock this function.

10. Pause/cancel

- a) In the course of operation, pressing “” button will stop operation.
- b) If any program was set before pressing start, pressing this button will cancel all the set program.

7 Care Of Your Microwave Oven

1. Turn the oven off and remove the power plug from the wall socket before cleaning.
2. Keep the inside of the oven clean. When food splatters or spilled liquids adhere to oven walls, wipe with a damp cloth. The use of harsh detergent or abrasives is not recommended.
3. The outside oven surface should be cleaned with a damp cloth. To prevent damage to the operating parts inside the oven, water should not be allowed to seep into the ventilation openings.
4. Do not allow the Control Panel to become wet. Clean with a soft, damp cloth. Do not use detergents, abrasives or spray-on cleaners on the control Panel.
5. If steam accumulates inside or around the outside of the oven door, wipe with a soft cloth. This may occur when the microwave oven is operated under high humidity conditions and in no way indicates malfunction of the unit.
6. It is occasionally necessary to remove the glass tray for cleaning. Wash the tray in warm sudsy water or in a dishwasher.
7. The roller ring and oven cavity floor should be cleaned regularly to avoid excessive noise. Simply wipe the bottom surface of the oven with mild detergent, water or window cleaner and dry. The roller ring may be washed in mild sudsy water or dish washer. Cooking vapour collect during repeated use but in no way affect the bottom surface or roller ring wheels.
When removing the roller ring from cavity floor for cleaning, be sure to replace it in the proper position.
8. Remove odors from your oven by combining a cup of water with the juice and skin of one lemon in a deep microwaveable bowl. Microwave for 5 minutes, wipe thoroughly and dry with a soft cloth.
9. When it becomes necessary to replace the oven light, please consult a dealer to have it replaced.

**Микроволновая печь
объемом 25 литров**

MWB 2510 EX

BEKO

Руководство пользователя по эксплуатации

Внимательно прочтите руководство и сохраните для последующего использования в справочных целях.

**ВАЖНЫЕ УКАЗАНИЯ ПО ТЕХНИКЕ БЕЗОПАСНОСТИ.
ВНИМАТЕЛЬНО ПРОЧТИТЕ РУКОВОДСТВО И СОХРАНИТЕ ДЛЯ ПОСЛЕДУЮЩЕГО
ИСПОЛЬЗОВАНИЯ В СПРАВОЧНЫХ ЦЕЛЯХ.**

ПРЕДУПРЕЖДЕНИЕ. Когда печь работает в комбинированном режиме, в связи с ее высокой температурой, дети должны пользоваться печью только под присмотром взрослых.

ПРЕДУПРЕЖДЕНИЕ. В случае повреждения дверцы или ее уплотнений, включать печь не разрешается до тех пор, пока не будет произведен ее ремонт компетентным специалистом.

ПРЕДУПРЕЖДЕНИЕ. Выполнение кем-либо, помимо обученного персонала, ремонта, требующего снятия кожухов защиты от микроволнового излучения, опасно.

ПРЕДУПРЕЖДЕНИЕ. Жидкости и иные пищевые продукты не следует разогревать в герметичных емкостях, поскольку они могут взорваться.

ПРЕДУПРЕЖДЕНИЕ. Разрешайте детям пользоваться печью только под наблюдением взрослых, после проведения соответствующего инструктажа, если ребенок способен ею пользоваться и осознает опасность несчастных случаев вследствие ненадлежащей эксплуатации.

- Пользуйтесь только посудой, пригодной для использования в микроволновых печах.
- При разогреве продуктов в пластмассовых или бумажных контейнерах, постоянно наблюдайте за печью в связи с возможностью воспламенения.
- При обнаружении дыма выключите печь или выньте вилку из розетки и оставьте дверцу закрытой для тушения пламени.
- Разогревание в микроволновой печи напитков может привести к задержанному во времени вскипанию, поэтому следует соблюдать осторожность при обращении с емкостями.
- Во избежание ожогов, бутылочки и баночки с детским питанием перед употреблением в пищу следует встряхнуть или перемешать содержимое, а также проверить температуру.
- Яйца в скорлупе и сваренные вкрутую не следует разогревать в микроволновой печи, так как они могут взорваться даже после окончания разогрева с помощью микроволн.
- Печь следует регулярно чистить и удалять остатки пищи.
- Невыполнение требований по поддержанию печи в чистоте может привести к повреждению поверхности, что может отрицательно повлиять на срок службы электроприбора и создать опасную ситуацию.
- Во избежание несчастных случаев при повреждении шнура питания он должен быть заменен производителем, его специалистом по сервису или лицом, имеющим аналогичную квалификацию.
- Во время работы изделия температура его поверхностей может быть высокой.

Содержание

1	Технические Характеристики.....	4
2	Электромагнитные Помехи.....	5
3	Установка	5
4	Важные Инструкции По Технике Безопасности.	7
5	Общие Меры Предосторожности При Пользовании	8
6	Инструкция По Эксплуатации	11
7	Уход За Микроволновой Печью	13

1 Технические Характеристики

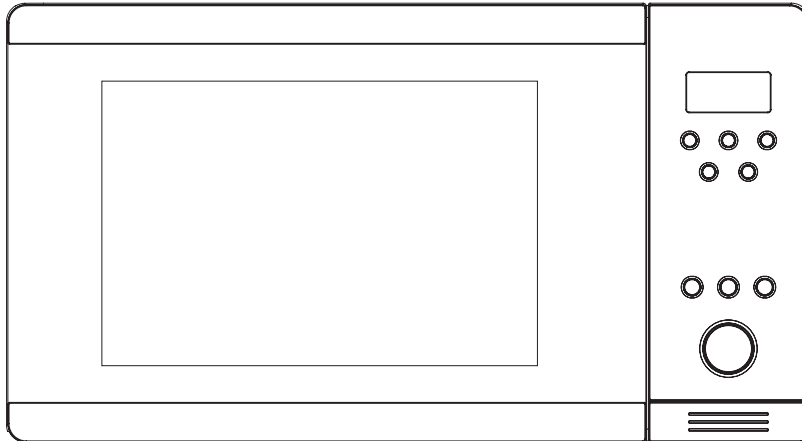

Потребляемая мощность:	230 В~50 Гц, 1400 Вт
Выходная мощность:	900 Вт
Нагревательный элемент гриля:	1200 Вт
Рабочая частота:	2.450 МГц
Габариты:	510 мм (Ш) X 382 мм (Г) X 310 мм (В)
Размеры внутренней части печи:	330 мм (Ш) X 330 мм (Г) X 230 мм (В)
Внутренний объем печи:	25 литров
Масса без упаковки:	приблизительно 14,5 кг

ПРЕЖДЕ, ЧЕМ ОБРАТИТЬСЯ В СЛУЖБУ СЕРВИСА

1. Если печь вообще не работает, индикация на дисплее не появляется или исчезла:
 - а) Проверьте надежность подсоединения печи к сети электропитания. Если причина не в этом, выньте вилку из розетки, подождите 10 секунд и вставьте ее обратно.
 - б) Проверьте, не произошло ли перегорание плавкого предохранителя или размыкание автоматического выключателя. Если в их работе не замечено неполадок, проверьте розетку, включив в нее другой электроприбор.
2. Если микроволновое излучение отсутствует:
 - а) Проверьте, не включен ли таймер.
 - б) Проверьте, надежно ли закрыта дверца с включением системы защитной фиксации дверцы. В противном случае микроволновое излучение в печь подаваться не будет.

Примечание.

Печь предназначена для бытового использования с целью разогрева пищи и напитков с использованием энергии электромагнитного излучения, и только для использования в помещениях.

ЕСЛИ С ПОМОЩЬЮ УКАЗАННЫХ ДЕЙСТВИЙ ИСПРАВИТЬ ПОЛОЖЕНИЕ НЕ УДАЕТСЯ, ОБРАТИТЕСЬ К БЛИЖАЙШЕМУ ПРЕДСТАВИТЕЛЮ АВТОРИЗОВАННОЙ СЕРВИСНОЙ СЛУЖБЫ.

2 Электромагнитные Помехи

При эксплуатации микроволновой печи могут создаваться помехи для радиоприемника, телевизора и прочих подобных устройств. При наличии помех их можно уменьшить или устранить путем принятия следующих мер:

- а) Очистите дверцу и поверхности уплотнения дверцы печи.
- б) Установите радиоприемник, телевизор и т.п. как можно дальше от микроволновой печи.
- в) Для обеспечения надежного приема сигнала используйте правильно установленную антенну для радиоприемника, телевизора и т.п.

3 Установка

1. Убедитесь, что с внутренней стороны дверцы удалены все упаковочные материалы.
2. После распаковки осмотрите печь на предмет визуального обнаружения следующих повреждений:
 - Смещенная дверца
 - Поврежденная дверца
 - Вмятины или отверстия в окне дверцы и на экране
 - Вмятины внутренней полости
 - Не пользуйтесь печью, если заметны вышеуказанные повреждения.
3. Данная микроволновая печь весит 14,5 кг. Ее следует устанавливать на горизонтальную поверхность достаточной прочности, способную выдерживать такой вес.
4. Печь следует устанавливать на удалении от источников тепла и пара.

5. НЕ СТАВЬТЕ никаких предметов на поверхность печи.
6. Не снимайте вал привода вращающейся подставки.
7. Как любой электроприбор, печь требует внимательного наблюдения за ней, когда она используется детьми.

Внимание! ДАННЫЙ Прибор должен быть заземлен.

1. Шнур питания должен легко доставать до электророзетки.
2. Данной печи на входе требуется 1,5 кВт*А. При установке печи рекомендуется проконсультироваться с инженером по эксплуатации.

ОСТОРОЖНО! Эта печь защищена внутренним предохранителем на 250 В, 10 А переменного тока.

ВАЖНАЯ ИНФОРМАЦИЯ

Провода сетевого шнура имеют цвет в соответствии со следующей кодировкой:
Зеленый-желтый : Заземление
Голубой : Нейтраль
Коричневый : Фаза
Поскольку разноцветные провода сетевого шнура прибора могут не соответствовать цветной маркировке клемм в вашей штепсельной вилке, действуйте следующим образом:
Провод заземления зелено-желтого

цвета должен подсоединяться к клемме, маркированной буквой E или символом заземления — зеленого или зелено-желтого цвета.
Провод голубого цвета должен подсоединяться к клемме, маркированной буквой N, или черного цвета.
Провод коричневого цвета должен подсоединяться к клемме, маркированной буквой L, или красного цвета.

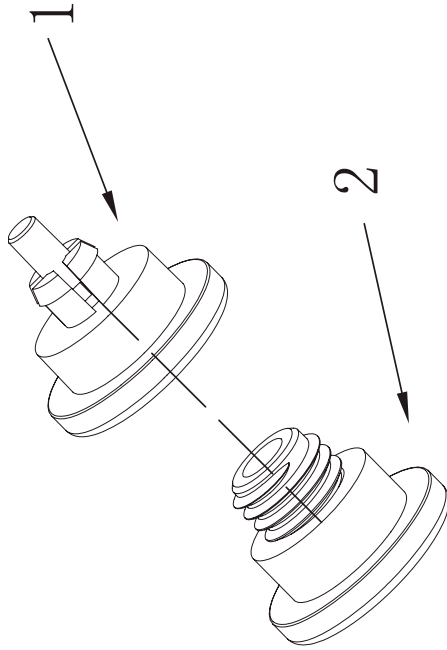

ВНИМАНИЕ! Следующие действия касаются только моделей микроволновых печей со встроенной регулировочной рамой.

1. Выньте все принадлежности из микроволновой печи и переверните ее нижней частью вверх.
2. Выньте регулируемые ножки (Рис. № 2) из пластикового пакета и вкрутите их по очереди в пластмассовые держатели (Рис. № 1).
3. После того, как все 4 ножки будут прикручены, переверните печь и установите ее на ножки, чтобы проверить, все ли ножки находятся на одном уровне. Если микроволновая печь стоит неустойчиво, отрегулируйте ножки по высоте, закручивая или выкручивая их соответственно.

ПРЕДУПРЕЖДЕНИЕ. Когда печь работает в комбинированном режиме, дети должны пользоваться печью только под присмотром взрослых из-за высокой температуры (только для моделей с функцией гриля).

ПРЕДУПРЕЖДЕНИЕ. В случае повреждения дверцы или ее уплотнений, включать печь не разрешается до тех пор, пока не будет произведен ее ремонт компетентным специалистом.

ПРЕДУПРЕЖДЕНИЕ. Выполнение кем-либо, помимо обученного персонала, ремонта, требующего снятия кожухов защиты от микроволнового излучения, опасно.

ПРЕДУПРЕЖДЕНИЕ. Жидкости и иные пищевые продукты не следует разогревать в герметичных емкостях, поскольку они могут взорваться.

ПРЕДУПРЕЖДЕНИЕ. Разрешайте детям пользоваться печью только под наблюдением взрослых, после проведения соответствующего инструктажа, если ребенок способен ею пользоваться и осознает опасность несчастных случаев вследствие ненадлежащей эксплуатации.

- Печи необходим достаточный поток воздуха для вентиляции. Обеспечьте свободное пространство на 10 см сзади; 15 см с обеих сторон и 30 см над корпусом печи. Не снимайте ножки печи, не блокируйте вентиляционные отверстия печи.
- Пользуйтесь только посудой, пригодной для использования в микроволновых печах.
- При разогреве продуктов в пластмассовых или бумажных контейнерах постоянно наблюдайте за печью в связи с возможностью воспламенения.

- При обнаружении дыма выключите печь или выньте вилку из розетки и оставьте дверцу закрытой, чтобы пламя погасло.
- Разогревание в микроволновой печи напитков может привести к задержанному во времени вскипанию, поэтому следует соблюдать осторожность при обращении с емкостями.
- Во избежание ожогов, бутылочки и баночки с детским питанием перед употреблением в пищу следует встряхнуть или перемешать содержимое, а также проверить температуру.
- Яйца в скорлупе и сваренные вкрутую не следует разогревать в микроволновой печи, так как они могут взорваться даже после окончания разогрева с помощью микроволн.
- При чистке поверхностей дверцы, уплотнений дверцы и внутренней полости печи пользуйтесь только мягким, не содержащим абразива мылом, или моющими средствами, наносящимися губкой или мягкой тканью.
- Печь следует регулярно чистить и удалять остатки пищи.
- Невыполнение требований по поддержанию печи в чистоте может привести к повреждению поверхности, что может отрицательно повлиять на срок службы электроприбора и создать опасную ситуацию.
- Во избежание несчастных случаев при повреждении шнура питания, его замену должен осуществлять производитель, его представитель по сервису или лицо, имеющее аналогичную квалификацию.

5 Общие Меры Предосторожности При Пользовании

Ниже перечислены некоторые правила и меры предосторожности по обращению с электроприборами, которые следует соблюдать для обеспечения высокой производительности данной печи:

1. При эксплуатации печи стеклянный поддон, роликовая подставка, муфта и ролики всегда должны находиться на своих местах.
2. Не используйте печь в каких-либо иных целях, кроме приготовления пищи, например, для сушки одежды, бумаги или иных непищевых предметов, а также для стерилизации.
3. Не включайте печь, когда в ней нет продуктов. Это может привести к повреждению печи.
4. Не используйте внутреннюю полость печи для хранения чего-либо, например, бумаг, поваренных книг и т.п.
5. Не разогревайте пищу, покрытую пленкой, например, яичные желтки, картофель, куриную печень, не проткнув их предварительно несколько раз вилкой.
6. Не вставляйте никаких предметов в отверстия наружного корпуса.
7. Не снимайте с печи никаких деталей, таких как ножки, муфта, винты и т.п.
8. Не готовьте пищу непосредственно на стеклянном поддоне. Положите продукты в/на соответствующую посуду для приготовления, прежде чем поместить ее в печь.
9. **ВАЖНО! КУХОННЫЕ ПРИНАДЛЕЖНОСТИ, КОТОРЫЕ НЕЛЬЗЯ ИСПОЛЬЗОВАТЬ В МИКРОВОЛНОВОЙ ПЕЧИ**
Не пользуйтесь металлическими кастрюлями или посудой с металлическими ручками.
Не пользуйтесь посудой с металлической отделкой.
Не используйте покрытые бумагой проволочки для закрутки пластиковых пакетов.

Не пользуйтесь меламиновой посудой, т.к. она содержит материал, поглощающий энергию микроволнового излучения. Это может вызвать растрескивание или обугливание посуды, а также замедлить скорость приготовления пищи.

Не пользуйтесь столовой посудой Centura. Глазурь не предназначена для использования в микроволновой печи. Нельзя использовать закрытые чашки Corelle Livingware с ручкой.

Не готовьте пищу в контейнерах с небольшим отверстием, таких как откупоривающиеся бутылки или бутылки из-под масла для заправки салатов, поскольку при их разогреве в микроволновой печи они могут взорваться.

Не используйте обычные термометры для продуктов или сладостей. Имеются специальные термометры для приготовления в микроволновых печах. Ими можно пользоваться.

10. Посуду для микроволновых печей следует использовать только в соответствии с инструкциями производителя.
11. Не пытайтесь жарить продукты во фритюре в этой печи.
12. Помните, что микроволновая печь разогревает только жидкость в контейнере, а не сам контейнер. Поэтому, даже если крышка контейнера не является горячей на ощупь при извлечении из печи, помните, что при снятии крышки с емкости содержащаяся внутри пища/жидкость выпустит такое же количество пара и/или брызг, как и при обычном приготовлении.

13. Обязательно сами попробуйте температуру приготовленной пищи, особенно если вы разогреваете или готовите пищу/жидкую пищу для детей. Рекомендуется никогда не употреблять пищу/жидкость сразу после печи, а дать ей постоять несколько минут и перемешать пищу/жидкость, для равномерного распределения тепла.
14. Пища, содержащая смесь жира с водой, например, бульон, должна постоять в печи 30-60 секунд после ее выключения. Это позволит смеси отстояться и предотвратить кипение при погружении ложки в пищу/жидкость, или при добавлении бульонного кубика.
15. При приготовлении пищи/жидкой пищи помните, что некоторые продукты, например, рождественские пудинги, джем и сладкие начинки нагреваются очень быстро. При разогреве или приготовлении пищи с высоким содержанием жира или сахара не пользуйтесь пластмассовыми контейнерами.
16. Посуда для приготовления продуктов может стать горячей от тепла, отдаваемого нагретой пищей. Это особенно касается посуды, верх и ручки которой покрыты пластиком. Для обращения с посудой могут потребоваться тканевые салфетки.
17. Для снижения риска возгорания внутри печи:
 - а) Не превышайте время приготовления пищи. Внимательно наблюдайте за микроволновой печью, если внутрь помещены бумага, пластик или иные воспламеняющиеся материалы для облегчения приготовления.
 - б) Перед помещением в печь удаляйте проволочные закрутки с пакетов.
 - в) Если материалы в печи воспламенились, не открывайте дверцу печи, выключите печь из стенной розетки, либо выключите питание на панели предохранителя или автоматического выключателя.

Функциональная Схема

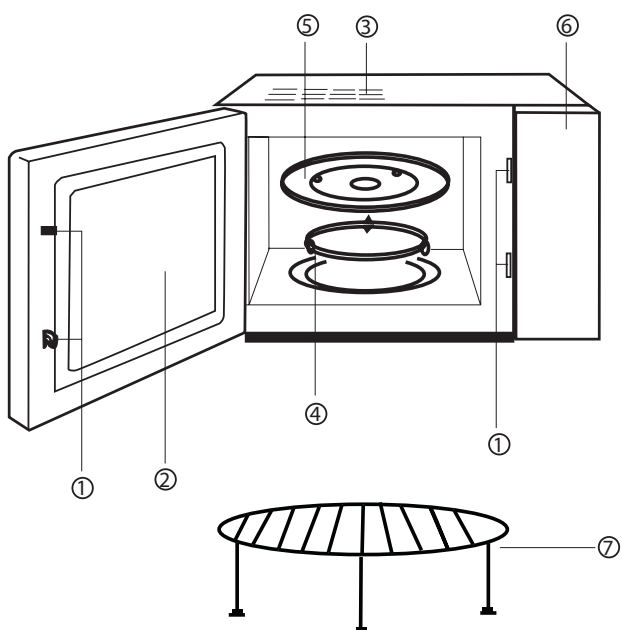

- (1) Система защитной фиксации дверцы
- (2) Окно печи
- (3) Воздушная вентиляция печи
- (4) Кольцевая подставка на роликах
- (5) Стекланный поддон
- (6) Панель управления
- (7) Решетка гриля

Компьютерная Панель Управления

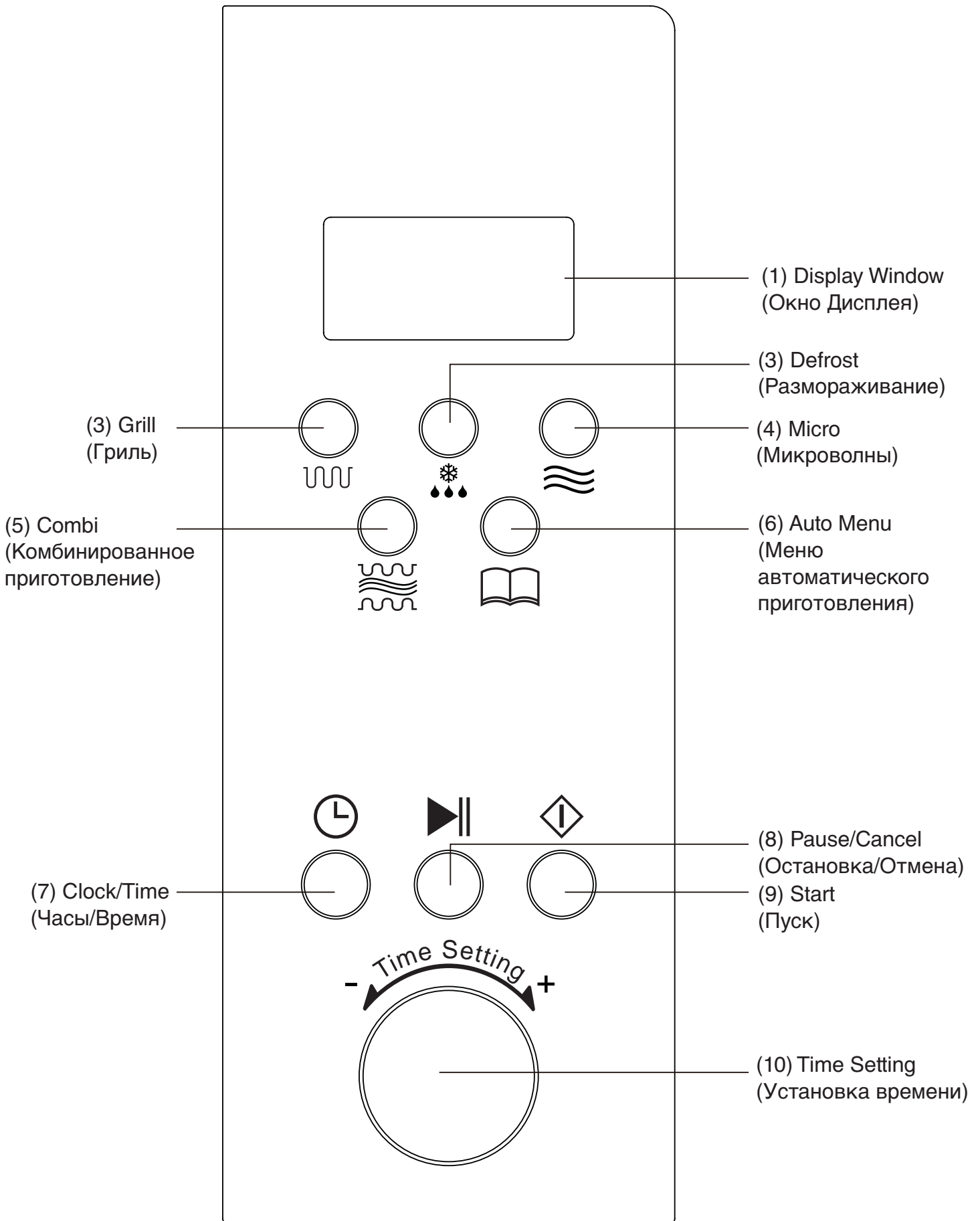

6 Инструкция По Эксплуатации

1. Разогрев одной кнопкой

Всего одним нажатием кнопки вы можете начать простое приготовление. Так можно очень удобно и быстро нагреть стакан воды и т.п.

Пример. Чтобы нагреть стакан воды

- а) Поставьте стакан воды на стеклянный поднос и закройте дверцу.
- б) Нажмите кнопку , микроволновая печь будет работать со 100% мощностью в течение 1 минуты.
- в) По окончании приготовления вы услышите 5 звуковых сигналов.

2. Приготовление с применением микроволновой энергии



Эта функция имеет два варианта.

- 1) Быстрое приготовление с помощью микроволн (100% мощность).

Пример. Чтобы разогревать пищу со 100% мощностью в течение 5 минут

- а) Поверните ручку Time setting (Настройка времени), чтобы установить «5:00».
- б) Нажмите кнопку .
- 2) Приготовление с помощью микроволновой энергии с ручным управлением

Пример. чтобы разогреть пищу с 70% мощностью в течение 10 минут.

- а) Нажмите кнопку , выберите мощность «70%».
- б) Поверните ручку Time setting (Настройка времени), чтобы установить «10:00».
- в) Нажмите кнопку .

Имеется 5 уровней мощности, а наиболее продолжительное время



разогрева с помощью микроволновой энергии составляет 60 минут.

Количество нажатий	Микроволновая мощность	Индикация
1	100%	P100
2	70%	P70
3	50%	P50
4	30%	P30
5	10%	P10

3. Автоматическое размораживание по весу

Выберите тип и вес продуктов, это автоматически поможет установить уровень мощности и время приготовления.

Пример. Разморозить 500 г замороженного мяса.



- а) Нажмите кнопку , загорится индикатор «DEF».
- б) Поверните ручку Time setting (Настройка времени), чтобы установить массу 500 г.
- в) Нажмите кнопку .

Вес продуктов должен быть менее 2000 г.

4. Меню автоматического приготовления

Вам нужно только выбрать тип и вес продуктов, это автоматически установит мощность и время.

Пример. Автоматическое приготовление 400 г мяса

- а) Нажмите кнопку , пока на дисплее не отобразится «А-3».
- б) Поверните ручку Time setting (Настройка времени), чтобы установить массу 400 г.
- в) Нажмите кнопку .



Меню Вес (г) Количество нажатий	A-1	A-2	A-3	A-4	A-5	A-6
	Рис	Овощи	Мясо	Спагетти	Рыба	Хлеб
1	100	100	200	1	100	100
2	200	200	300	2	200	200
3	300	300	400		300	300
4	400	400	500		400	400
5	500	500	600		500	500
6		600	800		600	600
7			1000		700	
8					800	
9					900	
10					1000	

5. Гриль

Можете нажать кнопку  для выбора следующих функций: (наиболее продолжительное время приготовления составляет 60 минут).

Режим 1: мощность гриля 85%, на дисплее отображается «G-1».

Пример. Приготовление продуктов с грилем в течение 20 минут.

- Нажмите кнопку  до появления индикации «G-1».
- Установите время приготовления «20:00».
- Нажмите кнопку .

При приготовлении с грилем продукты не подогреваются микроволнами, тепло излучается металлическим нагревательным элементом в верхней части печи.

Во время работы гриля время приготовления состоит из 2 этапов. По истечении первой половины времени приготовления программа автоматически остановится, и будут поданы 2 звуковых сигнала, предупреждающие вас о необходимости открыть дверцу печи и перевернуть продукты. Перевернув их, закройте дверцу, нажмите кнопку  и продолжится вторая часть приготовления. Если вы не хотите переворачивать продукты, печь автоматически включится снова после минутной паузы.



6. Комбинированное приготовление

Микроволновая печь предоставляет вам выбор из трех способов комбинированного приготовления.

Вариант 1: (55% микроволновой мощности + 45% гриля), индикация «С-1».

Вариант 2: (30% микроволновой мощности + 70% гриля), индикация «С-2».



Пример. Приготовление продуктов с использованием 2-го варианта в течение 30 минут.

- Нажмите кнопку  для выбора «С-2».
- Установите время приготовления 30 минут.
- Нажмите кнопку .

7. Часы

Микроволновая печь может использоваться в качестве часов.



Пример. Чтобы ввести текущее время 16:30

- Нажмите кнопку , символ часов на дисплее начнет мигать. Поверните ручку Time setting (Настройка времени), чтобы установить «16:00».
- Еще раз нажмите кнопку , поверните ручку Time setting (Настройка времени), чтобы установить «16:30».
- Еще раз нажмите кнопку , настройка часов завершена, начнется отсчет времени.

8. Таймер



Функция таймера помогает микроволновой печи начать автоматическое приготовление в заданное время, а также автоматически прекратить работу по завершении приготовления. (Прежде чем пользоваться функцией таймера, вам следует настроить часы).



Пример. Текущее время на микроволновой печи составляет 16:30, нужно настроить начало приготовления в 18:15 с мощностью 70% в течение 10 минут.

- Нажмите кнопку  и установите время 18:15 (такая же процедура, как и при настройке часов).
- Нажмите кнопку , чтобы установить мощность 70%.
- Вращая ручку Time setting (Настройка времени), введите время приготовления 10 минут.
- Нажмите кнопку .

Если вы не настроите мощность и время приготовления (пропустите действия В и С), и непосредственно нажмете кнопку , микроволновая печь будет работать только как часы, в 18:15 будет подано 10 звуковых сигналов, но никакая другая функция не включится.

9. Блокировка доступа для детей

Для включения функции блокировки доступа для детей одновременно нажмите в течение 2 секунд кнопки  и .

При одновременном нажатии в течение 2 секунд кнопок  и  эта функция будет разблокирована.

10. Остановка/Отмена

- При нажатии во время работы печи кнопки  работа печи будет остановлена.
- Если перед нажатием кнопки пуска была задана какая-либо программа, нажатие этой кнопки отменяет все заданные программы.

7 Уход За Микроволновой Печью

1. Перед чисткой выключите печь и извлеките вилку из розетки.
2. Содержите в чистоте внутреннее пространство печи. При попадании на стенки печи брызг пищи или жидкости протрите стенки влажной тканью. Не рекомендуется использовать жесткие моющие или абразивные средства.
3. Внешнюю поверхность печи следует протирать влажной тканью. Для предотвращения повреждения рабочих частей печи не допускайте протекания воды через вентиляционные отверстия.
4. Панель управления не должна быть влажной. Протирайте ее мягкой влажной тканью. Для чистки панели управления не используйте моющие, абразивные средства или аэрозольные чистящие средства.
5. При накапливании в дверце печи или вокруг нее пара, протрите дверцу мягкой тканью. Это может произойти, если микроволновая печь работает в условиях высокой влажности, и ни в коем случае не указывает на неисправность печи.
6. Периодически необходимо извлекать стеклянный поддон для очистки. Промывайте поддон в теплой мыльной воде или в посудомоечной машине.
7. Роликовую подставку и дно внутренней полости печи следует регулярно очищать, чтобы избежать излишнего шума. Просто протрите нижнюю поверхность печи, используя мягкое моющее средство, воду или средство для очистки стекол, и вытрите насухо. Роликовую подставку можно промыть в мыльной воде или в посудомоечной машине. При постоянном использовании образуется пар, но он никак не влияет на нижнюю поверхность или на колесики роликовой подставки. При снятии кольца на роликах с нижней поверхности печи для чистки проследите, чтобы оно было установлено на место в правильном положении.
8. Удаляйте запахи из печи, поместив в нее в глубокую посуду стакан воды с соком и кожурой лимона. Включите микроволновое излучение на 5 минут, затем тщательно протрите поверхность насухо мягкой тканью.
9. При необходимости заменить лампочку подсветки печи обратитесь к продавцу.

**Micro-ondes
électronique de
25 Litres**

MWB 2510 EX

BEKO

Manuel d'utilisation

Veillez lire attentivement les instructions et les conserver pour référence ultérieure

CONSIGNES DE SECURITE IMPORTANTES

VEUILLEZ LIRE ATTENTIVEMENT LES INSTRUCTIONS ET LES CONSERVER POUR REFERENCE ULTERIEURE

AVERTISSEMENT : Lorsque l'appareil fonctionne en mode combiné, de par les températures générées, les enfants ne doivent utiliser l'appareil que sous la surveillance d'un adulte ;

AVERTISSEMENT : Si la porte ou les joints de la porte sont endommagés, le four ne doit pas être utilisé tant qu'il n'a pas été réparé par une personne qualifiée ;

AVERTISSEMENT : Il est dangereux qu'une personne autre qu'une personne qualifiée, réalise des opérations de réparation ou de maintenance impliquant le retrait d'un cache de protection contre l'exposition aux micro-ondes ;

AVERTISSEMENT : Les liquides et autres aliments ne doivent pas être chauffés dans des récipients fermés, cela pouvant entraîner leur explosion

AVERTISSEMENT : Ne permettez à des enfants d'utiliser le four sans surveillance que si les instructions adéquates lui ont été fournies et que l'enfant est en mesure d'utiliser le four sans risque et qu'il comprend les risques liés à une utilisation incorrecte ;

- N'utilisez que des ustensiles adaptés à l'utilisation dans des fours micro-ondes
- Lorsque vous chauffez des aliments dans des récipients en plastique ou en carton, surveillez le four à cause de la possibilité d'incendie ;
- Si vous remarquez de la fumée, éteignez ou débranchez l'appareil et maintenez sa porte fermée pour éteindre les flammes éventuelles ;
- La chaleur générée par micro-ondes peut provoquer une ébullition éruptive tardive, par conséquent, faites attention lorsque vous manipulez le récipient ;
- Le contenu des biberons et des pots pour bébés doit être mélangé ou secoué, et il faut vérifier la température avant de le consommer, afin d'éviter les risques de brûlures ;
- Les œufs avec leur coquille et les œufs durs ne doivent pas être réchauffés dans des fours micro-ondes car ils peuvent exploser, même après la fin de la cuisson ;
- Le four doit être nettoyé régulièrement et les traces de nourriture doivent être éliminées ;
- Si vous ne gardez pas le four propre, cela peut entraîner la détérioration de la surface et nuire à la durée de vie de l'appareil, pouvant même provoquer des situations dangereuses ;
- Si le cordon d'alimentation est endommagé, il doit être remplacé par le fabricant, son agent de maintenance ou autre personne qualifiée afin d'éviter tout danger.
- La température des surfaces accessibles peut être élevée lorsque l'appareil est en fonctionnement.

Table Des Matières

1	Caractéristiques	4
2	Interferences Radio.....	5
3	Installation.....	5
4	Consignes De Sécurité Importantes	7
5	Consignes De Sécurité Concernant L'utilisation Quotidienne	8
6	Instructions D'utilisation.....	11
7	Entretien De Votre Four	13

1 Caractéristiques

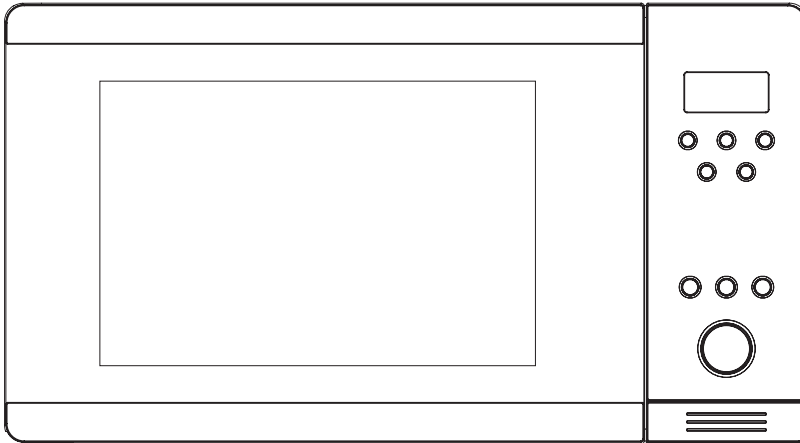

Consommation d'énergie :	230 V~50 Hz, 1400 W
Puissance de sortie :	900 W
Grill :	1200 W
Fréquence de fonctionnement :	2.450 MHz
Dimensions extérieures :	510 mm (L) x 382 mm (p) x 310 mm (h)
Dimensions intérieures :	330 mm (L) x 330 mm (p) x 230 mm (h)
Capacité du four :	25 litres
Poids hors emballage :	Approx. 14,5 kg

AVANT DE CONTACTER L'ASSISTANCE

1. Si le four ne fonctionne pas du tout et que l'affichage n'apparaît pas ou disparaît :
 - a) Vérifiez que le four est correctement branché. S'il ne l'est pas, débranchez la prise de la prise murale, attendez 10 secondes et rebranchez-la de nouveau.
 - b) Contrôlez l'installation électrique en vérifiant la présence de fusible grillé ou si le disjoncteur s'est déclenché. Si tout semble fonctionner correctement, testez la prise murale avec un autre appareil.
2. Si le micro-onde ne chauffe pas :
 - a) Vérifiez si le minuteur est activé.
 - b) Assurez-vous que la porte est correctement fermée et que les verrouillages de sécurité sont engagés. Dans le cas contraire, l'énergie des micro-ondes ne fluera pas dans le four.

Remarque :

L'appareil est uniquement destiné à un usage domestique en intérieur, pour chauffer de la nourriture et des boissons à l'aide de l'énergie électromagnétique.

SI AUCUNE DES OPERATIONS CI-DESSUS NE RESOUT LA SITUATION, CONTACTEZ UN AGENT DE MAINTENANCE AGREE.

2 Interférences Radio

Le four micro-ondes peut provoquer des interférences avec votre radio, votre téléviseur ou vos appareils similaires. Lorsque des interférences surviennent, elles peuvent être éliminées ou réduites en appliquant les procédures suivantes.

- a. Nettoyez la porte et la surface d'étanchéité du four.
- b. Placez la radio, TV, etc. le plus loin possible du four micro-ondes.
- c. Utilisez une antenne correctement installée pour votre radio, téléviseur, etc. pour obtenir un bon signal de réception.

3 Installation

1. Assurez-vous d'avoir retiré tous les matériaux d'emballage de l'intérieur du four.
2. Après le déballage, vérifiez visuellement la présence de dommages tels que :
 - Porte mal alignée
 - Porte endommagée
 - Traces de chocs ou trous dans le panneau de porte ou l'écran
 - Traces de chocs à l'intérieur
 - Si l'un de ces éléments est constaté, N'UTILISEZ PAS le four.
3. Ce four micro-ondes pèse 14,5 kg et doit être placé sur une surface horizontale assez solide pour pouvoir supporter son poids.
4. Le four doit être placé à l'abri des températures élevées et de la vapeur.
5. NE placez AUCUN objet sur le four.
6. NE retirez PAS l'arbre d'entraînement de rotation de la table.
7. Comme pour tout appareil, une surveillance étroite est nécessaire lors de son utilisation par des enfants.

AVERTISSEMENT - CET APPAREIL DOIT ETRE BRANCHE A UNE BORNE DE MISE A LA TERRE

1. La prise murale doit se trouver à portée du câble d'alimentation.
2. Ce four nécessite 1,5 KVA pour fonctionner. Nous vous recommandons de consulter un technicien en maintenance lors de l'installation du four.

MISE EN GARDE: Ce four est protégé par un fusible interne de 250 Vca de 10 ampères.

IMPORTANT

Les fils du câble d'alimentation présentent des couleurs respectant le code suivant :

Vert et jaune	: Terre
Bleu	: Neutre
Marron	: Conducteur

Comme les couleurs des fils du câble d'alimentation de cet appareil peuvent ne pas correspondre au marquage de couleur identifiant les bornes de votre prise, procédez de la manière suivante :

Le fil vert-jaune ou vert doit être connecté à la borne de la prise marquée d'un 'E' ou portant le symbole de terre, coloré en vert et jaune ou en vert.

Le fil bleu doit être connecté à la borne de la prise marquée d'un 'N' ou de couleur noire. Le fil marron doit être connecté à la borne de la prise marquée d'un 'L' ou de couleur rouge.

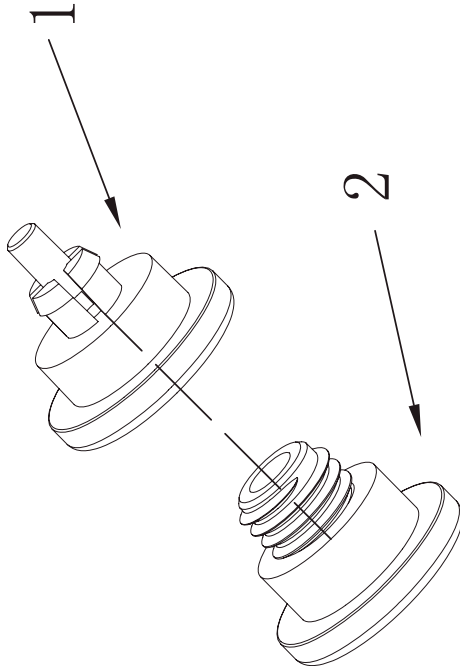

ATTENTION: Les étapes suivantes sont réservées aux modèles de four à micro-ondes avec cadre pour kit d'habillage encastrable uniquement.

1. Après avoir enlevé tous les accessoires du four à micro-ondes, retournez ce dernier sur son dos et maintenez sa base vers vous.
2. Sortez les pieds réglables du sac en plastique (Fig. No. 1), et vissez-les dans les supports (Fig. No. 1), l'un après l'autre.
3. Une fois tous les 4 pieds installés, retournez le four à micro-ondes sur ses pieds pour vérifier si ces derniers sont à niveau. Si le four à micro-ondes est instable, ajustez-en les pieds en les vissant ou en les dévissant selon le cas.

4 Consignes De Sécurité Importantes

AVERTISSEMENT : Lorsque l'appareil fonctionne en mode combiné, de par les températures générées, les enfants ne doivent utiliser l'appareil que sous la surveillance d'un adulte ; (uniquement pour les modèles équipés de la fonction grill).

AVERTISSEMENT : Si la porte ou les joints de la porte sont endommagés, le four ne doit pas être utilisé tant qu'il n'a pas été réparé par une personne qualifiée ;

AVERTISSEMENT : Il est dangereux qu'une personne autre qu'une personne qualifiée, réalise des opérations de réparation ou de maintenance impliquant le retrait d'un cache de protection contre l'exposition aux micro-ondes ;

AVERTISSEMENT : Les liquides et autres aliments ne doivent pas être chauffés dans des récipients fermés, cela pouvant entraîner leur explosion.

AVERTISSEMENT : Ne permettez à des enfants d'utiliser le four sans surveillance que si les instructions adéquates lui ont été fournies et que l'enfant est en mesure d'utiliser le four sans risque et qu'il comprend les risques liés à une utilisation incorrecte ;

- Le four doit disposer d'une aération suffisante. Laissez un espace de 10 cm derrière ; 15 cm sur les côtés et 30 cm au-dessus du four. Ne retirez pas les pieds du four et n'obstruez pas les fentes d'aération du four.
- N'utilisez que des ustensiles adaptés à l'utilisation dans des fours micro-ondes
- Lorsque vous chauffez des aliments dans des récipients en plastique ou en carton, surveillez le four à cause de la possibilité d'incendie ;

- Si vous remarquez de la fumée, éteignez ou débranchez l'appareil et maintenez sa porte fermée pour éteindre les flammes éventuelles ;
- La chaleur générée par micro-ondes peut provoquer une ébullition éruptive tardive, par conséquent, faites attention lorsque vous manipulez le récipient ;
- Le contenu des biberons et des pots pour bébés doit être mélangé ou secoué, et il faut vérifier la température avant de le consommer, afin d'éviter les risques de brûlures ;
- Les œufs avec leur coquille et les œufs durs ne doivent pas être réchauffés dans des fours micro-ondes car ils peuvent exploser, même après la fin de la cuisson ;
- Lors du nettoyage des surfaces de la porte, du joint de porte et de l'intérieur du four, n'utilisez que des détergents doux non abrasifs appliqués avec une éponge ou un chiffon doux.
- Le four doit être nettoyé régulièrement et les traces de nourriture doivent être éliminées ;
- Si vous ne gardez pas le four propre, cela peut entraîner la détérioration de la surface et nuire à la durée de vie de l'appareil, pouvant même provoquer des situations dangereuses ;
- Si le cordon d'alimentation est endommagé, il doit être remplacé par le fabricant, son agent de maintenance ou autre personne qualifiée afin d'éviter tout danger.

5 Consignes De Sécurité Concernant L'utilisation Quotidienne

Comme pour tous les appareils, il convient de respecter certaines règles et précautions pour garantir l'obtention des performances optimales du four:

1. Veillez en permanence à ce que la plaque en verre, les bras de rouleau, le raccord et le chemin de roulement soient en place lorsque vous faites fonctionner le four.
2. N'utilisez pas le four pour un motif autre que la préparation de nourriture, par exemple pour sécher des vêtements, du papier ou tout autre objet qui ne soit pas de la nourriture, ou à des fins de stérilisation.
3. Ne faites pas fonctionner le four à vide. Vous risqueriez d'endommager l'appareil.
4. N'utilisez pas l'intérieur du four comme espace de rangement, par exemple pour du papier ou des livres de cuisine, etc.
5. Ne cuisez pas de denrées entourées d'une membrane, tels que les jaunes d'œufs, les pommes de terre, les foies de volaille, etc., sans avoir percé cette membrane plusieurs fois à l'aide d'une fourchette.
6. N'insérez pas d'objets dans les ouvertures du boîtier extérieur.
7. Ne retirez jamais des pièces du four, tels que les pieds, les raccords, les vis, etc.
8. Ne mettez jamais d'aliments à cuire directement sur la plaque de verre. Placez la nourriture dans / sur un récipient de cuisine adapté avant de la mettre dans le four.
9. **IMPORTANT – EQUIPEMENT DE CUISINE A NE JAMAIS UTILISER DANS LE FOUR MICRO-ONDES**
N'utilisez pas de poêles métalliques ou de plats présentant des poignées en métal.
N'utilisez pas aucun objet présentant du

N'utilisez pas d'attaches métalliques recouvertes de papier des sacs en plastique.

N'utilisez pas de plats à décorations en mélamine, car elles contiennent un matériau qui absorbe les micro-ondes. Cela pourrait provoquer le craquèlement ou la carbonisation des plats et ralentit la vitesse de cuisson.

N'utilisez pas de vaisselle Centura. Le vernis n'est pas adapté à une utilisation dans un four micro-ondes. Les tasses de la marque Corelle ne doivent pas être utilisées.

Ne cuisez pas d'aliments dans un récipient présentant une ouverture limitée, comme une bouteille de boisson gazeuse ou une bouteille d'huile alimentaire, car elles pourraient exploser si elles sont chauffées dans un four micro-ondes.

N'utilisez pas de thermomètres à viande ou à bonbons conventionnels.

Il existe des thermomètres destinés spécifiquement à la cuisson en four micro-ondes. Ils peuvent être utilisés.

10. Les ustensiles pour micro-ondes ne doivent être utilisés que conformément aux instructions du fabricant.
11. N'essayez pas de décongeler des aliments avec ce four.
12. Gardez à l'esprit qu'un four micro-ondes chauffe plus le liquide contenu dans un récipient que le récipient lui-même. Par conséquent, même si le couvercle d'un récipient n'est pas chaud au toucher lorsque vous le retirez du four, souvenez-vous que la nourriture / la boisson à l'intérieur libéreront la même quantité de vapeur et/ou d'éclaboussures à l'ouverture que pour une cuisson conventionnelle.

13. Vérifiez toujours la température de la nourriture cuisinée vous-mêmes, en particulier si vous chauffez des aliments/boissons pour des bébés. Il convient de ne jamais consommer les aliments/boissons directement sortis du four, mais d'attendre quelques minutes et de remuer les aliments/boissons, afin de distribuer la chaleur uniformément.
14. La nourriture contenant un mélange de graisse et d'eau, par ex. les jaunes d'œuf, doivent rester entre 30 et 60 secondes dans le four après la cuisson. Cela permet au mélange de se reposer et empêche l'éclatement de bulles lorsqu'une cuillère est placée dans la nourriture/boisson ou qu'un cube de bouillon est ajouté.
15. Lors de la préparation / cuisson de nourriture / boissons, gardez à l'esprit que certains de ces éléments, comme les puddings de Noël, les confitures et la viande hachée cuisent très rapidement. Si vous cuisez des aliments avec une forte teneur en graisse ou sucre, n'utilisez pas de récipients en plastique.
16. Les récipients de cuisine peuvent devenir très chauds à cause de la chaleur dégagée par les aliments. Cela est tout particulièrement applicable si un emballage plastique recouvre le haut et les poignées du récipient. Des poignées en tissus peuvent être nécessaires pour manipuler le récipient.
17. Pour réduire le risque d'incendie dans le four :
 - (a) Ne cuisez pas excessivement la nourriture. Surveillez attentivement le four micro-ondes si du carton, papier ou autre matériaux combustibles sont placés dans le four pour faciliter la cuisson.
 - (b) Retirez les attaches contenant du métal des sacs avant de les placer dans le four.
 - (c) Si des matériaux dans le four prennent feu, gardez la porte du four fermée, débranchez la prise murale du four ou coupez le courant au niveau des fusibles ou du panneau du disjoncteur.

Schema des fonctions

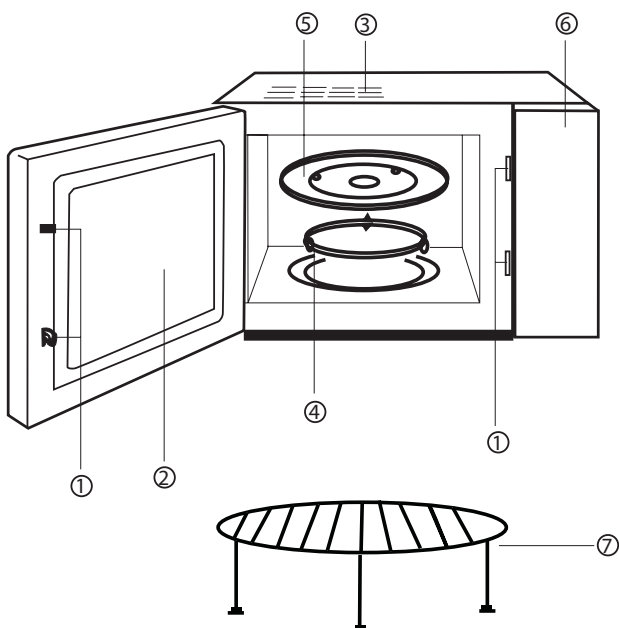

- (1) Système de verrouillage de sécurité de la porte
- (2) Fenêtre du four
- (3) Fente d'aération du four
- (4) Couronne de roulement
- (5) Plaque en verre
- (6) Bandeau de commande
- (7) Grille du grill

Bandeau de commande informatique

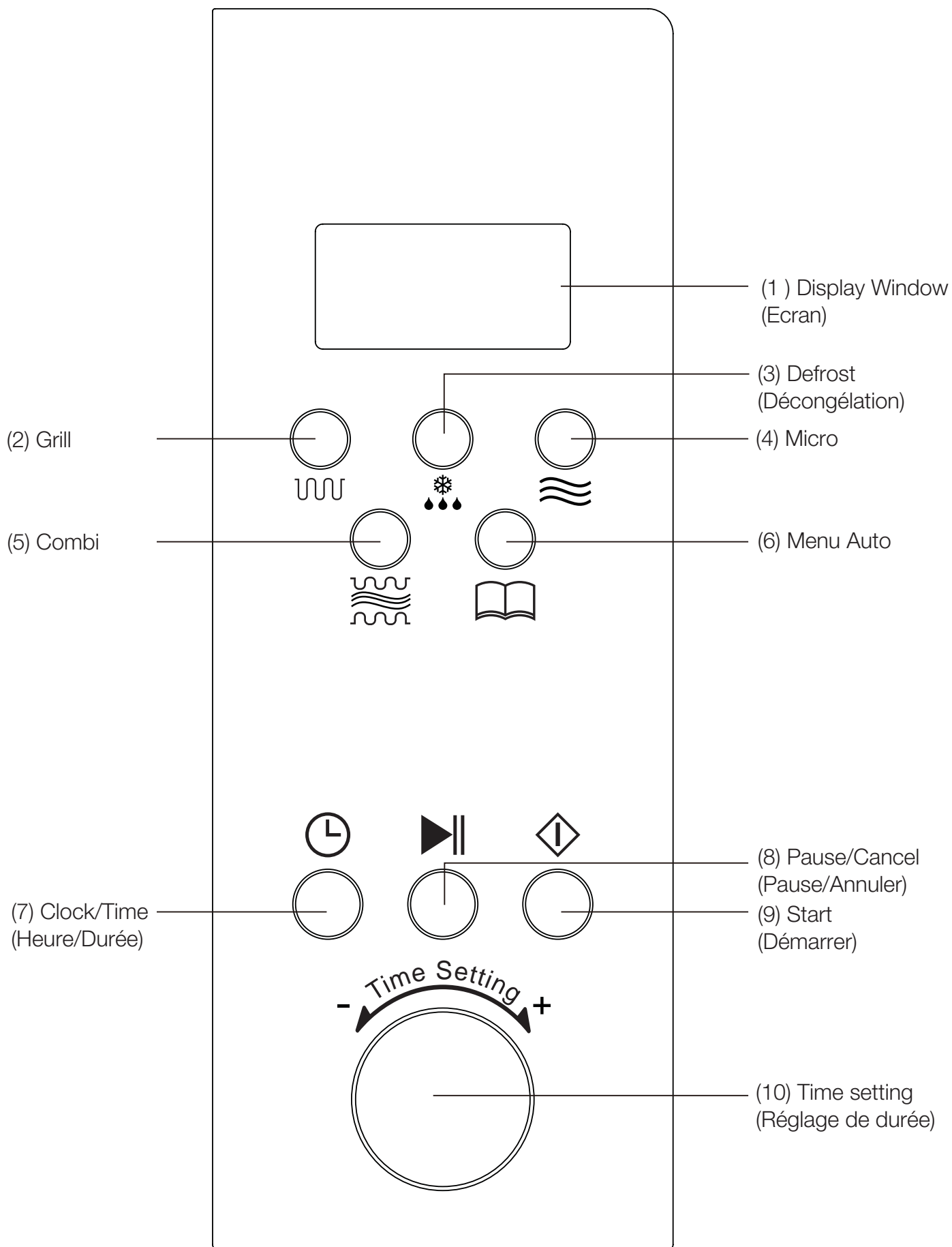

6 Instructions D'utilisation

1. Chauffage par pression sur un seul bouton

En appuyant sur un seul bouton, vous pouvez lancer une cuisson simple. Cela est très pratique et rapide pour chauffer, par exemple, un verre d'eau.

Exemple : Pour chauffer un verre d'eau

- Placez un verre d'eau sur le plateau tournant et fermez la porte.
- Appuyez sur la touche "⏏" et le four-micro-ondes fonctionnera à 100% de sa puissance pendant 1 minute.
- La fin de la cuisson est signalée par 5 bips.

2. Cuisson par micro-ondes

Cette fonction présente deux options.

- Cuisson rapide par micro-ondes (puissance 100%).

Exemple : Pour chauffer de la nourriture à 100% de puissance pendant 5 minutes.

- Tournez la molette de "Time setting" (Réglage de l'heure) jusqu'à ce que "5:00" s'affiche.
 - Appuyez sur la touche "⏏".
- Fonctionnement manuel de la cuisson du micro-ondes

Exemple : Pour chauffer de la nourriture à 70% de puissance pendant 10 minutes.

- Appuyez sur la touche "≡" et sélectionnez une puissance de 70%.
- Tournez la molette de "Time setting" (Réglage de l'heure) jusqu'à ce que "10:00" s'affiche.
- Appuyez sur la touche "⏏".

5 niveaux de puissance sont disponibles et la durée de cuisson la plus longue est de 60 minutes.

Nombre de pressions	Puissance du four micro-ondes	Affichage
1	100%	P100
2	70%	P70
3	50%	P50
4	30%	P30
5	10%	P10

3. Décongélation automatique en fonction du poids

Sélectionnez le type et le poids des denrées pour que la sélection de la puissance et de la durée s'effectue automatiquement.

Exemple : Décongeler 500 g de viande congelée.

- Appuyez sur le bouton "❄️" jusqu'à ce que l'écran affiche "DEF".
- Tournez la molette de "Time setting" (Réglage de l'heure) jusqu'à ce que "500 g" s'affiche.
- Appuyez sur la touche "⏏".

Le poids des denrées doit être inférieur à 2000 g.

4. Menu Auto

Vous n'avez qu'à sélectionner le type et le poids des denrées pour que la sélection de la puissance et de la durée s'effectue automatiquement.

Exemple : Cuisson auto de 400 g de viande.

Menu Poids (g) Nombre de pressions	A-1	A-2	A-3	A-4	A-5	A-6
	Riz	Légumes	viande	Spaghetti	Poisson	Pain
1	100	100	200	1	100	100
2	200	200	300	2	200	200
3	300	300	400		300	300
4	400	400	500		400	400
5	500	500	600		500	500
6		600	800		600	600
7			1000		700	
8					800	
9					900	
10					1000	

- a) Appuyez sur le bouton "📖" pour sélectionner "A-3".
- b) Tournez la molette de "Time setting" (Réglage de l'heure) jusqu'à ce que "400g" s'affiche.
- c) Appuyez sur la touche "⏴".

5. Gril

Vous pouvez appuyer sur la touche "🔥" pour sélectionner les fonctions suivantes : (la durée de cuisson la plus longue est de 60 minutes).

Niveau – 1: Puissance du gril 85%, « G-1 » s'affiche.

Exemple : Cuire la nourriture au grill pendant 20 minutes.

- A) Appuyez sur "🔥" jusqu'à ce que le témoin « G-1 » s'affiche.
- B) Réglez la durée de cuisson sur « 20:00 »
- C) Appuyez sur la touche "⏴".

Lors de la cuisson au grill, la nourriture n'est pas cuite par micro-ondes. La chaleur est irradiée par le réchauffeur en métal situé en haut du four. Pendant le fonctionnement du grill, la durée de cuisson est divisée en deux étapes. Après la première moitié de la cuisson, le programme se mettra automatiquement en pause et 2 bips se feront entendre, indiquant que vous pouvez ouvrir la porte du four et retourner les aliments. Après cette étape, refermez la porte, appuyez sur le bouton "⏴" et la cuisson reprendra pour la seconde moitié de la durée. Si vous ne souhaitez pas retourner la nourriture, le four reprendra son fonctionnement après une pause de 1 minute.

6. Cuisson combinée

Cet appareil vous offre la possibilité de choisir entre deux méthodes de cuisson combinée.

Option 1: (puissance du micro-onde 55% + puissance du gril 45%), « C-1 » s'affiche.

Option 2: (puissance du micro-onde 30% + puissance du gril 70%), « C-2 » s'affiche.

Exemple : Cuisson utilisant l'option 2 pendant 30 minutes.

- a) Appuyez sur la touche "🔥" pour sélectionner l'option "C-2".
- b) Réglez la durée de la cuisson sur « 30:00 »
- c) Appuyez sur la touche "⏴".

7. Horloge

Le four peut être utilisé comme horloge.

Exemple : Pour saisir l'heure actuelle 16:30

- a) Appuyez sur "🕒" et le symbole de l'horloge clignote à l'affichage. Tournez la molette de "Time setting" (Réglage de l'heure) jusqu'à ce que "16:00" s'affiche.
- b) Appuyez de nouveau sur la touche "🕒" et tournez la molette de "Time setting" (Réglage de l'heure) jusqu'à ce que "16:30" s'affiche.
- c) Appuyez de nouveau sur la touche "🕒", le réglage de l'heure est terminé et l'horloge fonctionne.

8. Minuterie

La fonction de minuterie permet de faire fonctionner automatiquement le four micro-ondes à une heure définie, et de l'arrêter automatiquement à la fin de la cuisson. (vous devez régler l'horloge pour utiliser cette fonction).

Exemple : L'heure actuelle du micro-ondes est 16:30. Vous souhaitez régler la cuisson pour 18:15 à 70% de puissance pendant 10 minutes.

- a) Appuyez sur la touche "🕒" et réglez l'heure de début sur 18:15 (même procédure que pour le réglage de l'horloge).
- b) Appuyez sur la touche "🔥" et sélectionnez une puissance de 70%.
- c) Entrez la durée de cuisson 10 minutes en tournant la molette "Réglage de la durée".
- d) Appuyez sur la touche "⏴".

Si vous ne réglez pas la puissance et la durée de la cuisson (si vous passez les étapes B et C), et appuyez directement sur le bouton "⏴", le four micro-ondes fonctionnera simplement comme une horloge et 10 bips se feront entendre à 18h15 sans qu'aucune autre fonction ne s'active.

9. Sécurité enfants

Pour activer la sécurité enfant, appuyez sur les touches "📖" et "🔥" simultanément pendant 2 secondes.

Si vous appuyez sur les touches "📖" et "🔥" simultanément pendant 2 secondes de nouveau, cela désactive la fonction.

10. Pause/Annuler

- a) En cours de fonctionnement du four, si vous appuyez sur le bouton "▶||", cela entraîne l'arrêt du fonctionnement.
- b) Si un programme était défini avant d'appuyer sur le bouton "Start", l'appui sur ce bouton annule tous les programmes définis.

7 Entretien De Votre Four

1. Eteignez le four et débranchez la prise murale avant de procéder au nettoyage.
2. Maintenez l'intérieur du four propre. Lorsque des éclaboussures de nourriture ou de liquide adhèrent aux parois du four, nettoyez-les avec un chiffon humide. L'utilisation de détergents abrasifs n'est pas recommandée.
3. La surface extérieure du four doit être nettoyée avec un chiffon humide. Pour éviter d'endommager les pièces opérationnelles à l'intérieur du four, évitez de faire entrer de l'eau dans les ouvertures d'aération.
4. Evitez de mouiller le bandeau de commande. Nettoyez à l'aide d'un chiffon doux humide. N'utilisez pas de détergents abrasifs ou de produits nettoyants en spray sur le bandeau de commande.
5. Si de la vapeur s'accumule à l'intérieur ou sur l'extérieur de la porte du four, essuyez-la avec un chiffon doux. Cela peut se produire lorsque le four fonctionne avec un temps très humide et n'indique en aucune manière un dysfonctionnement de l'appareil.
6. Il est nécessaire de retirer régulièrement le plateau en verre pour le nettoyer. Lavez le plateau dans de l'eau savonneuse chaude ou au lave-vaisselle.
7. La couronne de roulement et le sol du four doivent être nettoyés régulièrement pour éviter la formation excessive de bruit. Essayez simplement la surface du sol du four avec un détergent doux, de l'eau ou un produit nettoyant pour vitre et séchez-la. La couronne de roulement peut être lavée à l'eau savonneuse tiède ou au lave-vaisselle. La vapeur de cuisson qui s'accumule suite à une utilisation répétée n'affecte pas la surface du sol ou les roues de la couronne de roulement. Lorsque vous retirez la couronne de roulement de l'intérieur du four pour la nettoyer, assurez-vous de la replacer correctement.
8. Eliminez les odeurs du four en mélangeant de l'eau et le jus et la peau d'un citron dans un bol profond pouvant aller en micro-ondes. Allumez le four pendant 5 minutes et essuyez soigneusement avec un chiffon doux.
9. S'il est nécessaire de remplacer l'ampoule du four, contactez votre revendeur pour qu'il réalise cette opération.

**Elektronisches
Mikrowellengerät,
25 Liter**

MWB 2510 EX

BEKO

Bedienungsanleitung

Lesen Sie die Bedienungsanleitung aufmerksam durch und bewahren Sie sie auf, damit Sie zukünftig darin nachlesen können.

WICHTIGE HINWEISE ZU IHRER SICHERHEIT – AUFMERKSAM LESEN UND ZUM SPÄTEREN NACHLESEN AUFBEWAHREN.

WARNUNG: Wenn Sie die Mikrowelle im Kombibetrieb nutzen, sollten Kinder aufgrund der hohen Temperaturen nur unter Aufsicht eines Erwachsenen mit dem Gerät umgehen.

WARNUNG: Bei beschädigter Tür oder beschädigten Türdichtungen darf das Gerät erst dann weiter genutzt werden, nachdem es von einer kompetenten Fachkraft repariert wurde.

WARNUNG: Wartungs- und Reparaturarbeiten, bei denen Abdeckungen zum Schutz vor Mikrowellenenergie entfernt werden müssen, dürfen nur von kompetenten Fachkräften ausgeführt werden, da es ansonsten zu schweren Gefährdungen kommen kann.

WARNUNG: Es dürfen keinerlei Lebensmittel, insbesondere Flüssigkeiten, in geschlossenen Behältern erhitzt werden – andernfalls droht Explosionsgefahr.

WARNUNG: Kinder dürfen nur dann unbeaufsichtigt mit dem Gerät arbeiten, wenn sie ausreichend im Umgang mit dem Gerät unterwiesen wurden, das Gerät sicher bedienen können und sich der Gefahren bei unsachgemäßer Bedienung in vollem Umfang bewusst sind.

- Benutzen Sie ausschließlich Utensilien, die ausdrücklich zur Verwendung mit Mikrowellengeräten geeignet sind.
- Behalten Sie Lebensmittel in Kunststoff- oder Papierbehältern stets im Auge – es besteht Brandgefahr.
- Falls Rauch aus dem Gerät austreten sollte, schalten Sie das Gerät sofort ab oder ziehen den Netzstecker. Halten Sie die Gerätetür geschlossen, damit Flammen schnell erstickt werden.
- Wenn Getränke in der Mikrowelle erhitzt werden, kann es vorkommen, dass diese erst nach dem Herausnehmen aus dem Gerät zu kochen beginnen und eventuell überschäumen; lassen Sie also besondere Vorsicht beim Umgang mit Getränken walten.
- Wenn Sie Säuglingsnahrung (auch im Fläschchen) in der Mikrowelle erhitzen, rühren Sie den Inhalt nach dem Erhitzen gründlich um und prüfen die Temperatur vor dem Verzehr gewissenhaft, damit es nicht zu Verbrennungen kommt.
- Eier in der Schale und ganze hartgekochte Eier sollten nicht in der Mikrowelle erhitzt werden: Es besteht Explosionsgefahr – auch noch nach dem Erhitzen.
- Reinigen Sie das Mikrowellengerät regelmäßig, beseitigen Sie sämtliche Lebensmittelreste.
- Falls das Mikrowellengerät nicht sauber gehalten wird, kann es zu Veränderungen der Oberflächen kommen, die sich negativ auf die Lebensdauer des Gerätes auswirken und im schlimmsten Fall zu gefährlichen Situationen führen können.
- Falls das Netzkabel beschädigt sein sollte, muss es vom Hersteller, einer seiner Serviceniederlassungen oder einer gleichwertig qualifizierten Fachkraft instandgesetzt werden, damit es nicht zu Gefährdungen kommt.
- Im Betrieb können sich frei zugängliche Oberflächen des Gerätes stark erhitzen.

Inhalt

1	Technische Daten.....	4
2	Funkstörungen.....	5
3	Installation.....	5
4	Wichtige Hinweise zu Ihrer Sicherheit	7
5	Allgemeine Sicherheitshinweise	8
6	Bedienungshinweise	11
7	Reinigung und Pflege.....	13

1 Technische Daten

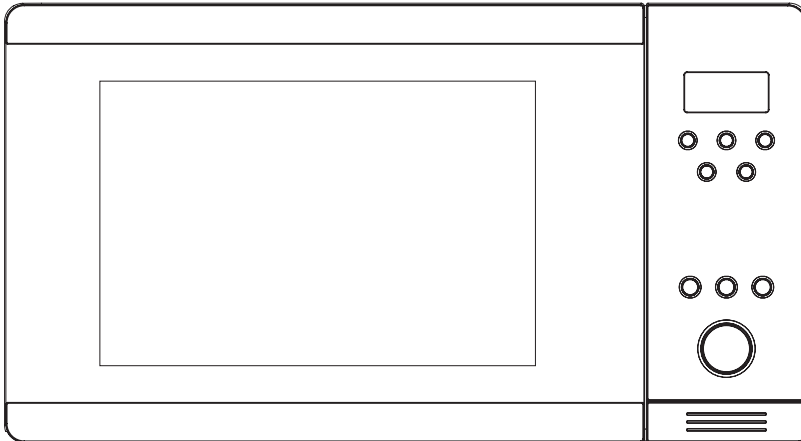

Stromversorgung:	230 V~, 50 Hz, 1400 W
Ausgangsleistung:	900 W
Grill:	1200 W
Betriebsfrequenz:	2.450 MHz
Außenabmessungen:	510 mm (B) x 382 mm (T) x 310 mm (H)
Ofen-Innenabmessungen:	330 mm (B) x 330 mm (T) x 230 mm (H)
Ofen-Fassungsvermögen:	25 Liter
Nettogewicht:	Etwa 14,5 kg

Bevor Sie sich an den Kundendienst wenden

1. Falls das Gerät nicht arbeiten sollte, keine Displayanzeige erscheint oder die Displayanzeige erlöschen sollte:
 - a) Vergewissern Sie sich, dass der Netzstecker des Gerätes richtig eingesteckt ist. Falls nicht, ziehen Sie den Stecker aus der Steckdose, warten 10 Sekunden ab und stecken den Netzstecker anschließend wieder vollständig ein.
 - b) Überprüfen Sie die Haussicherungen und Sicherungsautomaten. Sofern Sicherungen und Sicherungsautomaten in Ordnung sind, prüfen Sie die Steckdose auf Funktionsfähigkeit, indem Sie einfach ein anderes Gerät zur Probe anschließen.
2. Falls der Mikrowellenteil des Gerätes nicht funktionieren sollte:
 - a) Schauen Sie nach, ob ein Timer eingestellt ist.
 - b) Überzeugen Sie sich davon, dass die Gerätetür richtig geschlossen und in die Sicherheitssperren eingerastet ist. Andernfalls wird keine Mikrowellenenergie freigegeben.

Hinweis:
Dieses Gerät ist zum Erhitzen von Speisen und Getränken im Haushalt und ausschließlich in Innenräumen vorgesehen.

Falls sich das Problem nicht mit Hilfe der obigen Hinweise lösen lassen sollte, wenden Sie sich bitte an den autorisierten Kundendienst.

2 Funkstörungen

Mikrowellengeräten können Störungen des Radio- und Fernsehempfangs sowie ähnliche Störungen auslösen. Falls Störungen auftreten sollten, können diese in den meisten Fällen über folgende Schritte beseitigt oder zumindest reduziert werden:

- a. Reinigen Sie die Gerätetür und die Dichtungen.
- b. Sorgen Sie für einen möglichst großen Abstand zu Radios, Fernsehgeräten und ähnlichen Geräten.
- c. Nutzen Sie eine ordnungsgemäß installierte und richtig ausgerichtete Antenne für Ihre Empfangsgeräte.

3 Installation

1. Entfernen Sie sämtliche Verpackungsmaterialien aus dem Innenraum des Gerätes.
2. Untersuchen Sie das Gerät nach dem Auspacken auf sichtliche Beschädigungen wie:
 - Nicht richtig schließende Gerätetür
 - Beschädigte Gerätetür
 - Beulen oder Löcher im Türglas und im Geflecht hinter dem Glas
 - Beulen im Innenraum
 - Falls Ihr Gerät eine oder mehrere der oben genannten Beschädigungen aufweist, nutzen Sie das Gerät NICHT!
3. Ihr Mikrowellengerät wiegt etwa 14,5 kg und muss daher auf einer geraden, stabilen Unterlage aufgestellt werden, die das Gewicht des Gerätes problemlos tragen kann.
4. Stellen Sie das Mikrowellengerät nicht an Stellen auf, an denen es hohen Temperaturen und/oder Dampf ausgesetzt wird.
5. Stellen Sie NICHTS auf das Mikrowellengerät.
6. Ziehen Sie die Drehteller-Antriebswelle NICHT heraus.
7. Wie bei allen Elektrogeräten gilt: Kinder müssen sorgfältig beaufsichtigt werden, wenn sie mit dem Gerät arbeiten.

Warnung: Dieses Gerät muss geerdet werden.

1. Die Steckdose sollte sich in der Nähe des Gerätes befinden und stets gut erreichbar bleiben.
2. Das Gerät arbeitet mit einer Eingangsleistung von 1,5 kVA. Lassen Sie sich vor der Aufstellung des Mikrowellengerätes am besten von einem Elektriker beraten.

Achtung: Das Gerät ist intern mit einer 250 V/10 A-Sicherung abgesichert.

WICHTIG

Die Adern des Netzkabels sind nach folgendem Schema farblich codiert:

Grün-gelb	: Erde
Blau	: Nullleiter
Braun	: Phase

Da die Farben der Netzkabeladern nicht zwingend mit der farbigen Kennzeichnung der Anschlüsse im Stecker übereinstimmen müssen, gehen Sie wie folgt vor:
Die grün-gelbe Ader wird an den

Anschluss des Netzsteckers angeschlossen, der mit dem Buchstaben E, dem Erdungssymbol oder grün-gelb gekennzeichnet ist.
Die blaue Ader wird mit dem mit dem Buchstaben N oder schwarz gekennzeichneten Anschluss verbunden.
Die braune Ader schließen Sie an den mit dem Buchstaben L oder rot gekennzeichneten Anschluss an.

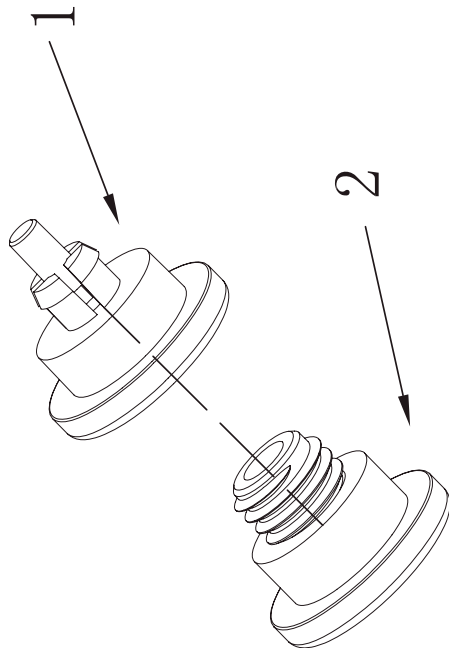

Achtung: Die folgenden Schritte gelten ausschließlich für Mikrowellengeräte mit integriertem Verkleidungssatz.

1. Nachdem Sie sämtliches Zubehör aus dem Mikrowellengerät entfernt haben, legen Sie das Gerät so auf den Rücken, dass der Boden zu Ihnen zeigt.
2. Nehmen Sie die Einstellfüße (Abbildung 2) aus dem Kunststoffbeutel, drehen Sie diese einzeln in die Halterungen (Abbildung 1) ein.
3. Nachdem alle vier Füße angebracht sind, stellen Sie das Mikrowellengerät wieder auf die Füße und prüfen, ob das Gerät gerade steht. Unregelmäßigkeiten können Sie durch Drehen der Füße nach oben oder unten ausgleichen.

WARNUNG: Wenn Sie die Mikrowelle im Kombibetrieb nutzen, sollten Kinder aufgrund der hohen Temperaturen nur unter Aufsicht eines Erwachsenen mit dem Gerät umgehen. (Gilt nur für Modelle mit Grillfunktion.)

WARNUNG: Bei beschädigter Tür oder beschädigten Türdichtungen darf das Gerät erst dann weiter genutzt werden, nachdem es von einer kompetenten Fachkraft repariert wurde.

WARNUNG: Wartungs- und Reparaturarbeiten, bei denen Abdeckungen zum Schutz vor Mikrowellenenergie entfernt werden müssen, dürfen nur von kompetenten Fachkräften ausgeführt werden, da es ansonsten zu schweren Gefährdungen kommen kann.

WARNUNG: Es dürfen keinerlei Lebensmittel, insbesondere Flüssigkeiten, in geschlossenen Behältern erhitzt werden – andernfalls droht Explosionsgefahr.

WARNUNG: Kinder dürfen nur dann unbeaufsichtigt mit dem Gerät arbeiten, wenn sie ausreichend im Umgang mit dem Gerät unterwiesen wurden, das Gerät sicher bedienen können und sich der Gefahren bei unsachgemäßer Bedienung in vollem Umfang bewusst sind.

- Das Gerät muss ausreichend belüftet werden. Achten Sie darauf, dass 10 cm an der Rückseite, 15 cm zu beiden Seiten und 30 cm an der Oberseite des Gerätes frei bleiben. Nehmen Sie die Füße des Gerätes nicht ab, blockieren Sie nicht die Belüftungsöffnungen.
- Benutzen Sie ausschließlich Utensilien, die ausdrücklich zur Verwendung mit Mikrowellengeräten geeignet sind.
- Behalten Sie Lebensmittel in Kunststoff- oder Papierbehältern stets im Auge – es besteht Brandgefahr.
- Falls Rauch aus dem Gerät austreten sollte, schalten Sie das Gerät sofort ab oder ziehen den Netzstecker. Halten Sie die Gerätetür geschlossen, damit Flammen schnell erstickt werden.

- Wenn Getränke in der Mikrowelle erhitzt werden, kann es vorkommen, dass diese erst nach dem Herausnehmen aus dem Gerät zu kochen beginnen und eventuell überschäumen; lassen Sie also besondere Vorsicht beim Umgang mit Getränken walten.
- Wenn Sie Säuglingsnahrung (auch im Fläschchen) in der Mikrowelle erhitzen, rühren Sie den Inhalt nach dem Erhitzen gründlich um und prüfen die Temperatur vor dem Verzehr gewissenhaft, damit es nicht zu Verbrennungen kommt.
- Eier in der Schale und ganze hartgekochte Eier sollten nicht in der Mikrowelle erhitzt werden: Es besteht Explosionsgefahr – auch noch nach dem Erhitzen.
- Reinigen Sie die Gerätetür, die Türdichtungen sowie den Ofeninnenraum ausschließlich mit milden, nicht scheuernden Reinigungsmitteln, nutzen Sie zum Reinigen einen Schwamm oder ein weiches Tuch.
- Reinigen Sie das Mikrowellengerät regelmäßig, beseitigen Sie sämtliche Lebensmittelreste.
- Falls das Mikrowellengerät nicht sauber gehalten wird, kann es zu Veränderungen der Oberflächen kommen, die sich negativ auf die Lebensdauer des Gerätes auswirken und im schlimmsten Fall zu gefährlichen Situationen führen können.
- Falls das Netzkabel beschädigt sein sollte, muss es vom Hersteller, einer seiner Serviceniederlassungen oder einer gleichwertig qualifizierten Fachkraft instandgesetzt werden, damit es nicht zu Gefährdungen kommt.

5 Allgemeine Sicherheitshinweise

Nachstehend finden Sie wichtige Hinweise, die für nahezu sämtliche Mikrowellengeräte gelten und für eine einwandfreie Funktion Ihres Gerätes unerlässlich sind:

1. Lassen Sie das Gerät nur dann arbeiten, wenn sich der Glas-Drehteller und sämtliche Teile des Drehmechanismus an Ort und Stelle befinden.
2. Missbrauchen Sie das Gerät nicht für andere Zwecke als zum Erhitzen von Lebensmitteln: Das Gerät eignet sich weder zum Trocknen von Kleidung, Papier und anderen Fremdkörpern noch zum Sterilisieren von Lebensmitteln.
3. Lassen Sie das Gerät nicht leer arbeiten. Andernfalls kann es zu Beschädigungen kommen.
4. Missbrauchen Sie den Geräteinnenraum nicht zum Lagern von Fremdkörpern wie beispielsweise Zetteln, Kochbüchern, usw.
5. Stechen Sie Lebensmittel mit Haut, Schale oder Pelle (beispielsweise Eidotter, Kartoffeln, Hühnerleber, usw.) vor dem Erhitzen grundsätzlich mehrere Male mit einer Gabel ein.
6. Stecken Sie keinerlei Gegenstände in die Gehäuseöffnungen.
7. Entfernen Sie niemals Teile des Gerätes, wie Füße, Verbinder, Schrauben, usw.
8. Erhitzen Sie Lebensmittel niemals direkt auf dem Glas-Drehteller. Geben Sie Lebensmittel grundsätzlich zuerst in geeignetes Kochgeschirr, bevor Sie sie in die Mikrowelle stellen.
9. Wichtig: Geschirr, das nicht in die Mikrowelle gehört
Nutzen Sie keine Pfannen, Töpfe oder sonstiges Geschirr mit Metallgriffen. Nutzen Sie kein Geschirr mit Metallrand.
Nutzen Sie keinerlei Beutel oder sonstige Behälter mit Metallclips.

Verzichten Sie auf mit Melamin gefärbtes Geschirr – dieses Material absorbiert Mikrowellen. Dies kann zur Zerstörung solchen Geschirrs führen und verlängert die Garzeiten.

Benutzen Sie kein Centura-Geschirr. Die Glasur eignet sich nicht für Mikrowellengeräte. Auch auf „Corelle Livingware“-Tassen sollten Sie verzichten.

Nutzen Sie keine Behälter mit kleinen Öffnungen (z. B. wiederverschließbare Flaschen) in der Mikrowelle – hier besteht Explosionsgefahr.

Verzichten Sie auf herkömmliche Lebensmittelthermometer.

Im Fachhandel erhalten Sie spezielle Thermometer zur Verwendung mit Mikrowellengeräten. Nutzen Sie diese.

10. Verwenden Sie ausschließlich den Empfehlungen des Herstellers entsprechendes Mikrowellenzubehör.
11. Versuchen Sie niemals, Lebensmittel in der Mikrowelle zu frittieren.
12. Bitte denken Sie stets daran, dass Mikrowellengeräte die Lebensmittel im Behälter, jedoch nicht den Behälter selbst erhitzen. Daher gilt: Auch wenn sich der Behälter beim Herausnehmen aus der Mikrowelle nicht heiß anfühlt, kann beim Öffnen des Behälters heißer Dampf austreten oder der Inhalt überlaufen.
13. Prüfen Sie die Temperatur erhitzter Lebensmittel grundsätzlich vor dem Verzehr – insbesondere, wenn Sie Säuglingsnahrung zubereiten. Wir empfehlen, Lebensmittel grundsätzlich nicht gleich nach dem Erhitzen in der Mikrowelle zu verzehren. Lassen Sie die erhitzten Lebensmittel immer erst ein paar Minuten stehen und rühren Sie sie gut durch, damit sich die Wärme gleichmäßig verteilen kann.

14. Lassen Sie Lebensmittel, die viel Fett und Wasser enthalten (z. B. Brühe), vor dem Herausnehmen immer erst 30 – 60 Sekunden in der Mikrowelle stehen. Dadurch kann sich das Fett-Wasser-Gemisch etwas setzen und schäumt beim Umrühren oder bei der Zugabe von Suppenwürfeln nicht über.
15. Beachten Sie bei der Zubereitung, dass sich bestimmte Lebensmittel wie Pudding, Marmelade und Hackfleisch besonders schnell erhitzen. Nutzen Sie keine Kunststoffbehälter zum Erhitzen von Lebensmitteln mit hohem Fett- oder Zuckeranteil.
16. Kochgeschirr kann sich ebenfalls stark erwärmen, da die Hitze aus den Lebensmitteln auf das Geschirr übergeht. Dieser Effekt wirkt sich besonders stark aus, wenn Lebensmittel in Frischhaltefolie erhitzt werden. Fassen Sie das Geschirr in diesem Fall immer nur mit Topflappen an.
17. Damit es im Innenraum nicht zu brennen beginnt:
 - (a) Erhitzen Sie Lebensmittel nicht übermäßig lange. Behalten Sie Ihr Mikrowellengerät gut im Auge, wenn sich Gegenstände aus Papier, Kunststoff oder anderen brennbaren Materialien im Innenraum des Gerätes befinden.
 - (b) Entfernen Sie Metallclips von Beuteln, bevor Sie diese in die Mikrowelle geben.
 - (c) Falls etwas im Innenraum Feuer fangen sollte, halten Sie die Gerätetür geschlossen, schalten das Gerät aus, ziehen den Netzstecker oder schalten die Sicherung ab.

Funktionsübersicht

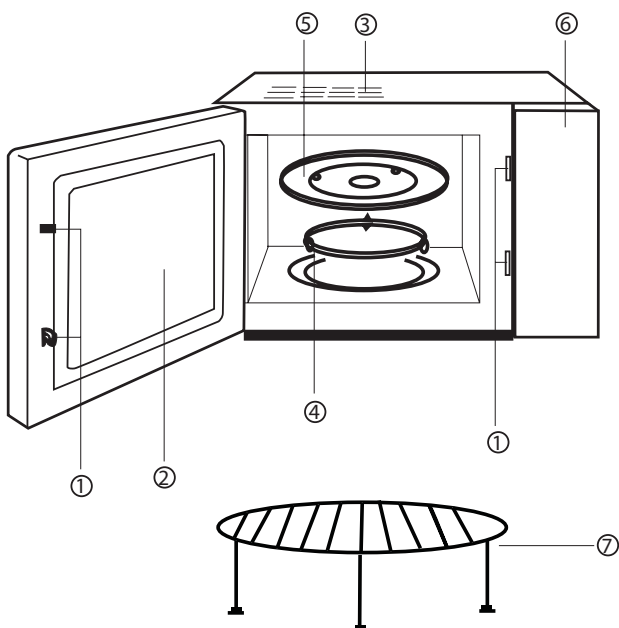

- (1) Sicherheits-Türverriegelungssystem
- (2) Fenster
- (3) Belüftung
- (4) Rollring
- (5) Glasteller
- (6) Bedienfeld
- (7) Grillgestell

Bedienfeld

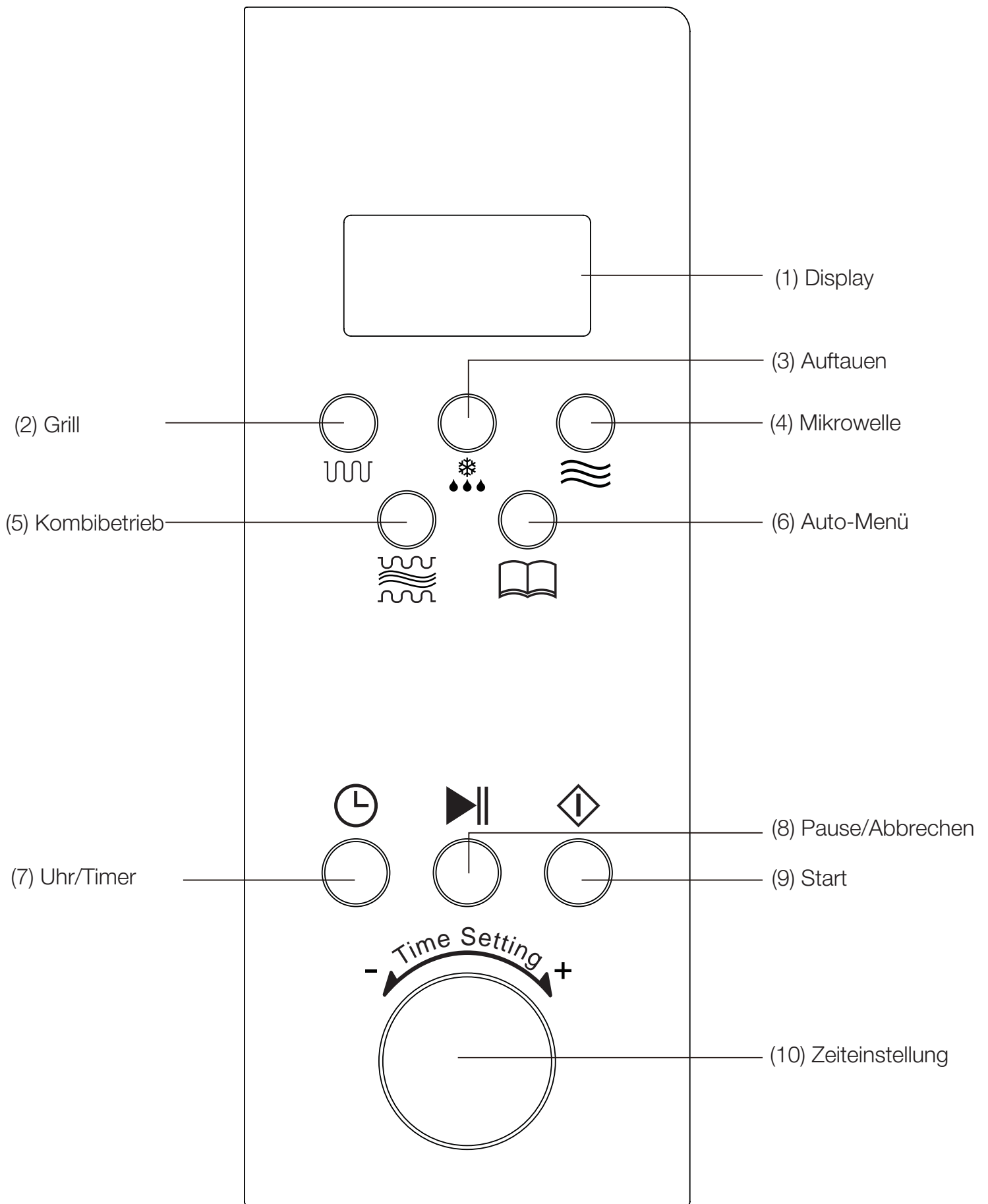

6 Bedienungshinweise

1. Eintasten-Erhitzen

Sie können Lebensmittel mit einem einzigen Tastendruck erhitzen – so können Sie z. B. ein Glas Wasser schnell und bequem aufwärmen.

Beispiel: Ein Glas Wasser erhitzen

- Stellen Sie ein Glas Wasser auf den Glas-Drehteller, schließen Sie die Gerätetür.
- Drücken Sie die „“-Taste: Das Gerät arbeitet 1 Minute lang mit voller Leistung.
- Zum Abschluss erklingen fünf Tonsignale.

2. Mikrowellenbetrieb



Hier stehen Ihnen zwei Möglichkeiten zur Verfügung:

- Schneller Mikrowellenbetrieb (volle Leistung)

Beispiel: Lebensmittel 5 Minuten bei 100% Leistung erhitzen.

- Drehen Sie den Drehknopf, bis „5:00“ in der Anzeige erscheint.
 - Drücken Sie „“.
- Manuell eingestellter Mikrowellenbetrieb

Beispiel: Lebensmittel 10 Minuten bei 70 % Leistung erhitzen

- Drücken Sie die „“-Taste, wählen Sie „70 %“ Leistung.
- Drehen Sie den Drehknopf, bis „10:00“ in der Anzeige erscheint.
- Drücken Sie „“.



Fünf Leistungsstufen stehen zur Verfügung, die Garzeit kann auf bis zu 60 Minuten eingestellt werden.

Anzahl Tastenbetätigungen	Mikrowellenleistung	Anzeige
1	100%	P100
2	70%	P70
3	50%	P50
4	30%	P30
5	10%	P10

3. Automatisches Auftauen nach Gewicht

Bei dieser Funktion müssen Sie lediglich Typ und Gewicht der Lebensmittel angeben – Leistung und Auftauzeit werden automatisch angepasst

Beispiel: 500 g gefrorenes Fleisch auftauen.



- Drücken Sie die „“-Taste; „DEF“ wird angezeigt.
- Wählen Sie 500 g Gewicht mit dem Drehknopf aus.
- Drücken Sie „“.

Lebensmittel bis zu 2000 g können aufgetaut werden.

4. Auto-Menü

Bei dieser Funktion müssen Sie lediglich Typ und Gewicht der Lebensmittel angeben – Leistung und Zeit werden automatisch angepasst.

Beispiel: 400 g Fleisch automatisch erhitzen

- Drücken Sie die „“-Taste, bis „A-3“ angezeigt wird.
- Wählen Sie 400 g Gewicht mit dem Drehknopf aus.
- Drücken Sie „“.



Menü Gewicht (g) Anzahl Tastenbetätigungen	A-1	A-2	A-3	A-4	A-5	A-6
	Reis	Gemüse	Fleisch	Spaghetti	Fisch	Brot
1	100	100	200	1	100	100
2	200	200	300	2	200	200
3	300	300	400		300	300
4	400	400	500		400	400
5	500	500	600		500	500
6		600	800		600	600
7			1000		700	
8					800	
9					900	
10					1000	

5. Grill

Mit der „“-Taste können Sie die Grillfunktion Ihres Mikrowellengerätes nutzen. (Die Grillfunktion arbeitet maximal 60 Minuten lang.)

Variante 1: 85% Grilleistung, „G-1“ wird angezeigt.

Beispiel: Lebensmittel 20 Minuten lang grillen.

- Drücken Sie die „“-Taste, bis „G-1“ angezeigt wird.
- Stellen Sie die Garzeit auf „20:00“ ein.
- Drücken Sie „“.

Beim Grillen bleibt die Mikrowellenfunktion Ihres Gerätes abgeschaltet, die Lebensmittel werden durch das Heizelement oben im Innenraum erhitzt.

Beim Grillen erfolgt die Zubereitung in zwei Stufen: Nach der ersten Hälfte der Garzeit stoppt das Gerät automatisch und weist Sie mit zwei Signaltönen darauf hin, die Gerätetür zu öffnen und die Lebensmittel umzudrehen. Nach dem Umdrehen schließen Sie die Gerätetür wieder und drücken die „“-Taste; die Lebensmittel werden bis zum Ende der Garzeit weiter erhitzt. Wenn Sie die Lebensmittel nicht umdrehen, setzt Ihr Gerät die Zubereitung nach einer Minute automatisch fort.



6. Kombibetrieb

Mit Ihrem Mikrowellengerät können Sie zwei kombinierte Betriebsvarianten nutzen:

Variante 1: (55% Mikrowellenleistung + 45% Grilleistung), „C-1“ wird angezeigt.

Variante 2: (30% Mikrowellenleistung + 70% Grilleistung), „C-2“ wird angezeigt.



Beispiel: Lebensmittel 30 Minuten lang mit Variante 2 erhitzen.

- Drücken Sie die „“-Taste, bis „C-2“ angezeigt wird.
- Stellen Sie die Garzeit auf 30 Minuten ein.
- Drücken Sie „“.

7. Uhr

Ihr Mikrowellengerät ist mit einer praktischen Uhr ausgestattet.



Beispiel: Aktuelle Zeit auf 16:30 Uhr einstellen

- Drücken Sie die „“-Taste – das Uhrensymbol blinkt in der Anzeige. Wählen Sie „16:00“ mit dem Drehknopf aus.
- Drücken Sie die „“-Taste noch einmal, stellen Sie „16:30“ mit dem Drehknopf ein.
- Drücken Sie die „“-Taste zum Abschluss der Einstellung noch einmal; die Uhrzeit ist eingestellt.

8. Timer



Mit der Timerfunktion können Sie das Gerät zu einem vorgegebenen Zeitpunkt mit dem Erhitzen von Lebensmitteln beginnen lassen. (Stellen Sie die Uhrzeit ein, bevor Sie die Timerfunktion nutzen.)

Beispiel: Es ist gerade 16:30 Uhr; die Zubereitung soll um 18:15 Uhr beginnen – 10 Minuten lang bei 70 % Leistung.

- Drücken Sie die „“-Taste, stellen Sie die Zeit auf 18:15 Uhr ein (diese Einstellung funktioniert wie die Einstellung der aktuellen Uhrzeit).
- Drücken Sie die „“-Taste, wählen Sie „70%“ Leistung.
- Stellen Sie mit dem Drehknopf eine Garzeit von 10 Minuten ein.
- Drücken Sie „“.

Wenn Sie Leistung und Garzeit nicht festlegen (die Schritte b und c überspringen), sondern stattdessen die „“-Taste drücken, gibt Ihr Mikrowellengerät um 18:15 Uhr lediglich 10 Signaltöne aus, arbeitet jedoch nicht. Auf diese Weise können Sie Ihr Gerät zur Erinnerung einsetzen.

9. Kindersicherung

Zum Einschalten der Kindersicherung halten Sie die Tasten „“ und „“ gemeinsam 2 Sekunden lang gedrückt.

Zum Aufheben dieser Funktion halten Sie dieselben Tasten noch einmal 2 Sekunden lang gedrückt.

10. Pause/Abbrechen

- Mit der „“-Taste können Sie den laufenden Betrieb unterbrechen.
- Beim Betätigen dieser Taste werden sämtliche eventuell zuvor erfolgten Einstellungen aufgehoben.

7 Reinigung und Pflege

1. Vor dem Reinigen schalten Sie das Gerät aus und ziehen den Netzstecker.
2. Halten Sie den Innenraum des Gerätes stets sauber. An den Wänden haftende Lebensmittelspritzer und sonstige Verunreinigungen entfernen Sie mit einem feuchten Tuch. Benutzen Sie keine aggressive Reinigungsmittel und keine Scheuermittel.
3. Reinigen Sie die Außenseite des Gerätes mit einem feuchten Tuch. Damit die internen Teile des Gerätes nicht beschädigt werden, achten Sie darauf, dass kein Wasser durch die Belüftungsöffnungen ins Innere gelangt.
4. Lassen Sie keine Feuchtigkeit an das Bedienfeld gelangen. Verzichteten Sie beim Reinigen des Bedienfeldes auf Reinigungsmittel, Scheuermittel und Sprühreiniger. Nutzen Sie lediglich ein weiches, feuchtes Tuch.
5. Falls sich Dampf an der Gerätetür oder in der Nähe niederschlägt, entfernen Sie die Feuchtigkeit mit einem weichen Tuch. Feuchtigkeit kann sich niederschlagen, wenn Sie das Gerät in feuchter Umgebung einsetzen; dies ist völlig normal und weist nicht auf einen Fehler des Gerätes hin.
6. Hin und wieder sollten Sie den Glasteller zum Reinigen herausnehmen. Waschen Sie den Teller in warmem Seifenwasser oder in der Spülmaschine.
7. Reinigen Sie den Rollring und den Boden des Innenraums regelmäßig; so vermeiden Sie störende Betriebsgeräusche. Wischen Sie den Boden des Innenraums mit einem milden Reinigungsmittel, etwas Wasser oder Fensterreiniger aus und anschließend mit einem weichen Tuch trocken. Den Rollring können Sie mit etwas Seifenwasser oder in der Spülmaschine reinigen. Feuchtigkeit, die sich bei längerer Anwendung niederschlägt, wirkt sich nicht negativ auf Haltbarkeit und Funktion des Gerätes aus.
Wenn Sie den Rollring zum Reinigen abnehmen, achten Sie darauf, ihn anschließend wieder genau wie zuvor einzusetzen.
8. Unangenehme Gerüche lassen sich leicht beseitigen, indem Sie eine Tasse mit Zitronensaft und Zitronenschalen in eine tiefe, für die Mikrowelle geeignete, Schüssel stellen und anschließend 5 Minuten lang im Mikrowellenbetrieb erhitzen. Zum Schluss gründlich auswischen und mit einem weichen Tuch trocknen.
9. Falls die Innenbeleuchtung nicht mehr funktioniert, lassen Sie das Leuchtmittel durch Ihren Händler austauschen.