

1. Излучающая зона нагрева  $\varnothing$  145 мм
2. Излучающая тройная зона нагрева  $\varnothing$  210 мм
3. Излучающая зона нагрева  $\varnothing$  145 мм
4. Излучающая зона нагрева  $\varnothing$  180 мм
5. Дисплей и органы управления

**Внимание!**

Во избежание неустраняемых повреждений стеклокерамической поверхности не пользуйтесь:

- кастрюлями с неровным дном,
- металлическими кастрюлями с эмалированным дном.

О наличии каких-либо дефектов эстетического характера (царапины, пятнах и т.п.) следует сообщить на этапе установки варочной панели.

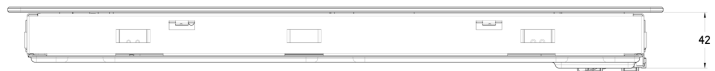
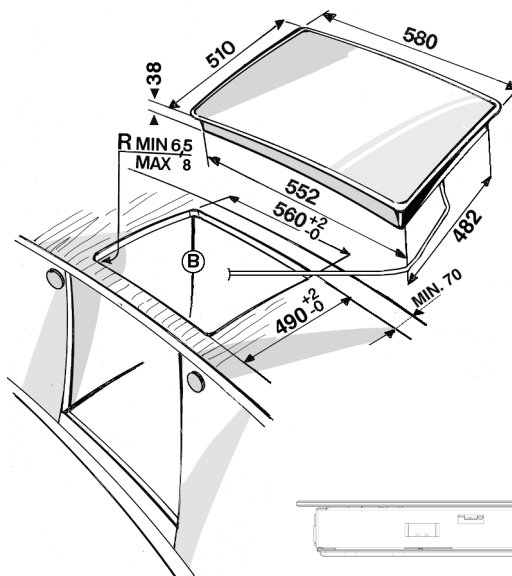
**РАЗМЕРЫ ВАРОЧНОЙ ПАНЕЛИ (мм)**

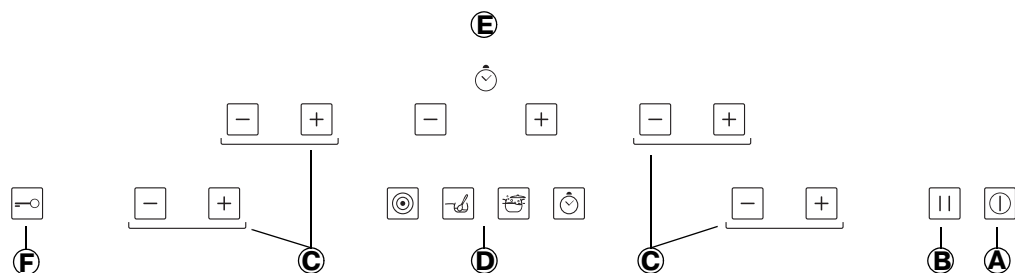

**ТИП: PLEFK 230 V ~ /400 V 3 N ~ 50 Hz 6,4 kW**

# ПОЛЬЗОВАНИЕ ВАРОЧНОЙ ПАНЕЛЬЮ



<b>A</b>	Включение/Выключение	<b>D</b>	Панель со специальными функциями
<b>B</b>	Пауза	<b>E</b>	Панель таймера
<b>C</b>	Выбор конфорки и регулировка уровня	<b>F</b>	Замок от детей

## Панель со специальными функциями

 **Функция “Многоконтурная зона нагрева”**  
Включает внешние контуры зон нагрева

### Функция умеренного нагрева



Обеспечивает постоянную невысокую температуру зоны нагрева. Эта функция удобна в следующих случаях (при условии использования надлежащих ёмкостей): приготовление дрожжевого теста, размягчение масла, нагревание детского питания или приготовление каш, приготовление йогуртов, растапливание шоколада.



### Функция быстрого кипячения

Устанавливает более высокий уровень мощности для быстрого доведения воды до кипения.







### Функция таймера

Таймер можно использовать как в качестве обычного счетчика времени, так и для программирования работы той или иной зоны нагрева.

## Обычное использование

Для включения варочной панели нажмите минимум на 2 секунды кнопку , после чего над ней загорится световая точка.





Включение варочной сопровождается подачей звукового сигнала. На дисплее каждой зоны нагрева высвечивается 0. Если варочная панель ранее уже была включена и зоны нагрева не успели остыть, на дисплеях горячих зон нагрева высвечиваются символы **H**. В течение 25 секунд после этого выберите нужную зону нагрева, нажав для ее включения кнопку  или .

Зона нагрева останется выбранной в течение 6 секунд, после чего необходимо снова выбрать зону нагрева при помощи кнопки  или .

Варочная панель оснащена специальными функциями, которые можно использовать с различными зонами нагрева.

Если в течение 25 секунд не выбрана ни одна зона нагрева, варочная панель автоматически выключается в целях безопасности.

**ВНИМАНИЕ!** Предохранительное устройство варочной панели автоматически выключает её через 1 час работы на максимальной мощности или через 6 часов работы на минимальной мощности или при включенной функции умеренного нагрева.

В случае обычного варочной панели после выбора нужной варочной панели можно отрегулировать уровень мощности при помощи кнопок  или , выбрав уровень от 1 до 9. При нахождении на уровне 0, после нажатия кнопки  устанавливается сразу 9-й уровень. Одновременное нажатие кнопок  и  приводит к выключению зоны нагрева.

После выключения зоны нагрева на соответствующем дисплее высвечивается указывающий на наличие остаточного тепла символ **H**.

---

Этот предупреждающий символ горит до тех пор, пока температура зоны нагрева не опустится ниже допустимого безопасного уровня.

В случае если при выключении варочной панели некоторые зоны нагрева все еще горячие, символ **H** продолжит гореть до тех пор, пока данная зона нагрева не остынет.

Чтобы использовать одну из специальных функций, необходимо нажать соответствующую кнопку на панели специальных функций при включенной варочной панели. Чтобы помочь пользователю разобраться с работой устройства, неправильные действия сопровождаются резким звуковым сигналом. Такие специальные функции, как быстрое кипячение, умеренный нагрев, можно отдельно включить для каждой зоны нагрева. Специальная функция умеренного нагрева изображается на дисплеях зон нагрева, для которых она активизирована, в виде символа, вращающегося по часовой стрелке.

Функция “Быстрое кипячение” изображается на дисплее при помощи трех горизонтальных сегментов, которые загораются друг за другом в направлении снизу вверх.

Чтобы сменить специальную функцию, достаточно выбрать необходимую зону нагрева и нажать кнопку, соответствующую новой специальной функции, которую необходимо установить

## **Описание специальных функций и экспертное использование варочной панели**

### **1. Функция “Пауза”**

Функция “Пауза” позволяет немедленно приостановить текущее приготовление пищи, чтобы предотвратить ее подгорание или выливания жидкостей из кастрюль в результате длительного или излишнего кипения. При включении функции “Пауза”, температура всех работающих зон нагрева снижается до температуры выдержки, соответствующей специальной функции поддержания тепла.

#### **Включение и отключение функции “Пауза”**

Для включения функции “Пауза” необходимо нажать кнопку . О включении функции свидетельствует загоревшаяся световая точка на кнопке. На дисплеях всех зон нагрева высвечиваются две мигающие вертикальные полосы. Если на одной из зон нагрева включена функция умеренного нагревания, позволяющая готовить пищу в более щадящих условиях, температура выдержки этой конфорки будет соответствовать температуре функции умеренного нагревания. Для выключения функции “Пауза” необходимо еще раз нажать кнопку “Пауза”. После отключения функции “пауза” восстанавливаются уровни горелок, которые были до включения этой функции. В случае, если до включения паузы был установлен таймер, то отсчет продолжается на протяжении всего времени, которое устройство находится в режиме “Пауза”. Функция “Пауза” автоматически выключается через 2 часа. НИ В КОЕМ СЛУЧАЕ НЕ ОСТАВЛЯЙТЕ ВАРОЧНУЮ ПАНЕЛЬ БЕЗ ПРИСМОТРА, ДАЖЕ ЕСЛИ ВКЛЮЧЕНА ФУНКЦИЯ “ПАУЗА”.

### **2. Функция “Замок от детей”**

Функция “Замок от детей” полностью блокирует органы управления варочной панели, чтобы предотвратить ее использование детьми.

#### **Включение и отключение функции “Замок от детей”**

Для включения функции “Замок от детей” нажмите кнопку . В результате отключаются все органы управления за исключением кнопки “Замок от детей” и кнопки “ВКЛ/ВЫКЛ”.

Органы управления блокируются в том состоянии, в котором они находились до включения функции “Замок от детей”. Уровни и специальные функции зон нагрева, установленные пользователем до включения функции “Замок от детей”, остаются заблокированными, и пользователь не может их изменить.

Если в момент включения функции “Замок от детей” не была включена ни одна из зон нагрева, варочная панель выключается. При повторном включении функция “Замок от детей” остается активной. Чтобы ее отключить, нажмите и 3 секунды удерживайте нажатой кнопку . В случае если варочная панель выключается в результате сбоя подачи электропитания, при повторном включении функция “Замок от детей” отключается.



---

---

### 3. Функция “Многоконтурная зона нагрева”

При помощи этой функции можно включить также внешний контур зон нагрева, если таковой предусмотрен, позволяя готовить пищу в больших кастрюлях, обеспечивая лучшее распределение тепла благодаря нагревательному элементу, установленному под зоной нагрева.





#### Включение и отключение функция “Многоконтурная зона нагрева”

Для включения функции необходимо нажать кнопку . Ее можно использовать только при наличии соответствующих зон нагрева. Эту функцию можно включить при любом уровне мощности и с любой другой специальной функцией. Для выключения этой функции необходимо одновременно нажать кнопки  и .

### 4. Функция быстрого кипячения

Функция быстрого кипячения на ограниченное время задает для выбранной зоны нагрева температуру, превышающую соответствующую уровню 9. Она позволяет сократить время доведения воды до кипения.





#### Включение и отключение функции быстрого кипячения

Функцию можно включить на любой активной зоне нагрева, нажав кнопку . Чтобы отключить функцию, нажмите кнопку  выбранной зоны, уменьшив уровень мощности или одновременно нажмите кнопки  и .





### 5. Функция таймера

Функцию таймера можно использовать как обычный счетчик времени, не включая его для какой-то отдельной зоны нагрева, либо - для конкретной зоны нагрева для программирования ее работы.

#### Включение и отключение функции таймера

Для включения таймера в качестве счетчика времени необходимо нажать кнопку  на панели специальных функций. Для установки времени необходимо использовать кнопки  и  на панели таймера. Можно установить интервал до 99 минут. По истечении заданного времени подается продолжительный звуковой сигнал. Чтобы выключить звуковой сигнал, нажмите .



Чтобы использовать функцию таймера для программирования выключения зоны нагрева, необходимо задать для этой зоны уровень мощности нагрева или включить специальную функцию быстрого кипячения или умеренного нагрева.

После нажатия кнопки таймера дисплей на панели таймера включается и начинает мигать. После выбора одной из зон нагрева при помощи кнопок  или  одна из световых точек, расположенных в четырех углах дисплея таймера, загорится, указывая на выбранную зону. Установите нужное время при помощи кнопок  и  на панели таймера. Через несколько секунд дисплей перестает мигать; программирование соответствующей зоны нагрева на этом завершается.

При необходимости в этот момент можно приступить к программированию другой зоны нагрева. Для всех зон нагрева таймер можно устанавливать отдельно.

Зоны нагрева, для которых установлен таймер, указаны световыми точками, горящими в углах дисплея панели таймера.

Как правило, высвечивается время, соответствующему таймеру с наименьшим значением.

При выборе одной из зон нагрева на дисплее панели таймера высвечивается значение таймера, установленного для данной зоны нагрева. Чтобы отключить таймер зоны нагрева, необходимо одновременно нажать кнопки  и .

---