



Руководство по эксплуатации
МИКРОВОЛНОВАЯ ПЕЧЬ

OM8464A / BO4SM3S3-77
OM8464S / BO4SM3S3-77

Используемые пиктограммы



Важная информация



Совет

СОДЕРЖАНИЕ

Общие сведения об СВЧ-печи

Введение	4
Описание прибора	5
Направляющие	5
Принадлежности	5
Дверца	5
Охлаждающий вентилятор	6
Панель управления	6
Навигация и управление	7

Первое использование

Подготовка к первому использованию	9
------------------------------------	---

Использование

Микроволновое излучение	11
Указания относительно посуды	12
Обратите внимание!	13
Описание ручек и кнопок	13
Описание функций	15
Меню со значком «плюс»	16

Эксплуатация

Использование функций электроприбора	17
--------------------------------------	----

Настройки

Меню настроек	19
---------------	----

Техническое обслуживание

Очистка устройства	20
Функция очистки (очистка паром)	20
Снятие и очистка направляющих	21
Замена лампы в духовке	21

Неисправности

Общая информация	22
------------------	----

Экологические аспекты

Утилизация прибора и упаковки	24
-------------------------------	----

Введение

Благодарим вас за выбор этой микроволновой печи. Он отличается простотой и максимальным удобством эксплуатации.

В настоящем руководстве содержатся рекомендации по максимально эффективной эксплуатации микроволновой печи. Помимо сведений об эксплуатации прибора в руководстве содержится информация общего характера, которая может оказаться полезной.



Перед использованием прибора внимательно прочтите отдельный документ с инструкциями по безопасности!

Внимательно ознакомьтесь с руководством перед эксплуатацией прибора и храните руководство в надежном месте для дальнейшего использования.

Инструкции по установке поставляются отдельно.

ОБЩИЕ СВЕДЕНИЯ ОБ СВЧ-ПЕЧИ

Описание прибора

1. Панель управления
2. Уровни приготовления
3. Дверца
4. Ручка дверцы

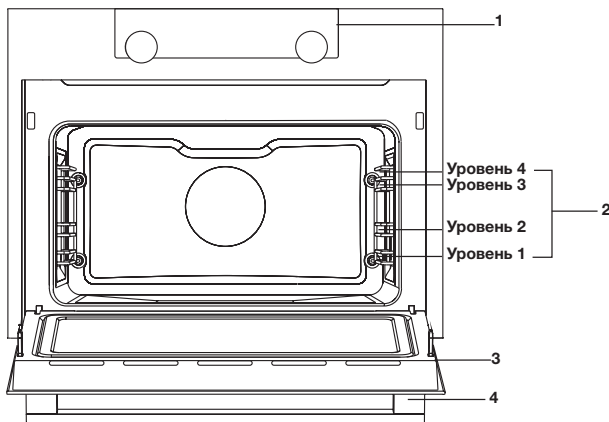

Направляющие

- В духовом шкафу предусмотрено четыре или пять направляющих (для уровней от 1 до 4). Уровень 1 используется главным образом с функциями СВЧ-печи.

Принадлежности

В зависимости от модели ваш прибор может быть оснащен целым рядом принадлежностей. Используйте только оригинальные принадлежности, специально предназначенные для вашего прибора. Убедитесь, что все используемые принадлежности могут выдерживать температуру, указанную для выбранной функции духового шкафа.

Примечание. Не все принадлежности подходят / доступны для всех приборов (также они могут отличаться для различных стран). При их приобретении всегда называйте точный идентификационный номер своего прибора. Более подробные сведения о дополнительных принадлежностях см. в торговых брошюрах или в интернете.

Принадлежности, которые могут поставляться с вашим прибором (в зависимости от модели)

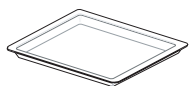

Стекло́нный противень: для использования с функциями микроволновой печи и духового шкафа

- НЕПРИГОДЕН для пиролизической очистки.

Дверца

- При открытии дверцы во время работы духового шкафа установленные в дверце выключатели прекратят работу прибора. Работа духового шкафа возобновляется после закрытия дверцы.

ОБЩИЕ СВЕДЕНИЯ ОБ СВЧ-ПЕЧИ

Охлаждающий вентилятор

- Прибор оснащен охлаждающим вентилятором, который предназначен для охлаждения корпуса и панели управления.

Панель управления

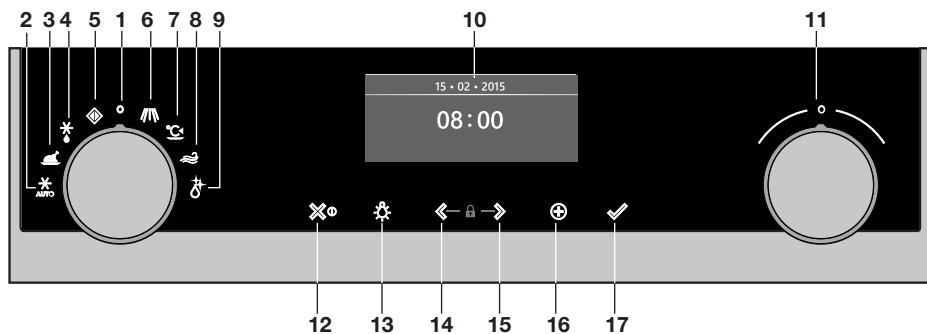

1. Функциональная ручка (в положении «Выкл.»)
2. Программы разморозки
3. Автоматические программы
4. Разморозка
5. Моя СВЧ
6. Микроволновая печь
7. Нагрев
8. Очистка воздуха
9. Очистка
10. Дисплей
11. Ручка выбора
12. Кнопка «Вкл./Выкл.» и кнопка останова (отмены)
13. Кнопка освещения
14. Кнопка навигации влево
15. Кнопка навигации вправо
16. Кнопка «плюс»
17. Кнопка подтверждения (добавления 30 секунд работы СВЧ / можно использовать вместе с функцией СВЧ-печи)



Для оптимального отклика прибора старайтесь максимально увеличить площадь соприкосновения, нажимая на кнопки кончиком пальца.

При каждом нажатии кнопки во время работы прибора раздается короткий звуковой сигнал.

Навигация и управление

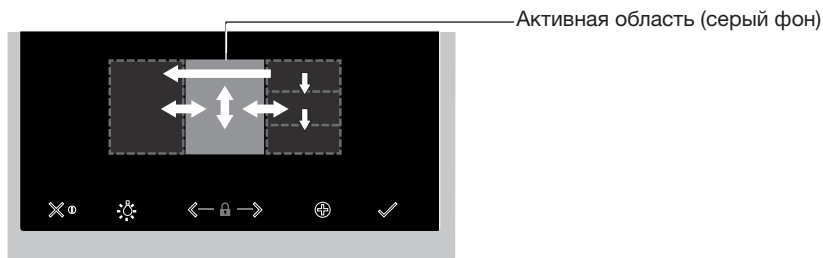

Задание функции и настройки

1. Нажмите и удерживайте нажатой кнопку «Вкл./Выкл.», чтобы включить электроприбор.
 2. Поверните функциональную ручку, чтобы выбрать нужную основную функцию духовки. *Основные функции духовки можно видеть около функциональной ручки и на дисплее. Значок функции показан ближе. Активная область (распознаваемая по серому фону) перемещается вправо.*
 3. Поверните ручку выбора, чтобы выбрать нужную дополнительную функцию духовки. *В активной области отображается несколько различных дополнительных функций духовки. Чтобы просмотреть различные функции, выполните прокрутку вверх или вниз. Если выбранная основная функция не содержит дополнительной функции, в активной области появится следующая настройка.*
 4. Коснитесь ручки выбора (или кнопки навигации вправо), чтобы подтвердить выбранную дополнительную функцию или настройку духовки. *Активная область (серый фон) перемещается вправо.*
 5. Поверните ручку выбора, чтобы изменить следующую настройку (влево = уменьшить, вправо = увеличить) и подтвердите, коснувшись ручки выбора или кнопки навигации вправо.
- После установки всех элементов на экране подтвердите эти настройки, нажав кнопку подтверждения.
 - Если кнопка подтверждения мигает, можно запустить духовку с настройками по умолчанию.
 - Нажмите кнопку навигации влево, чтобы переместить активную область влево и изменить уже выполненную настройку. Измените настройку, повернув и нажав на ручку выбора.
 - Нажмите кнопку останова для перехода на шаг назад в меню.

Следуйте отображаемым на дисплее инструкциям.

ОБЩИЕ СВЕДЕНИЯ ОБ СВЧ-ПЕЧИ

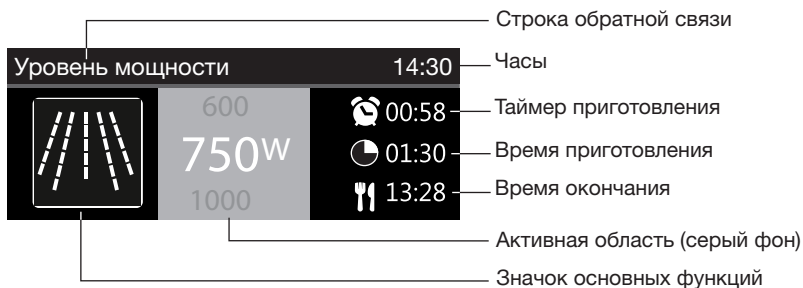

- В течение около 1,5 секунды на дисплее будут отображаться значок и название активированной функции.
- В этой строке отображается изменяемая вами настройка.

Отложенный старт

- Если вы желаете начать приготовление блюда позднее, установите требуемое время приготовления и время окончания приготовления.

Дисплей

Во время работы прибора на дисплее отображается следующая информация:

- температура;
- активная (дополнительная) функция духовки;
- таймер приготовления (если задано / см. меню со значком «плюс»);
- время приготовления (прямой отсчет времени приготовления или обратный отсчет, если время приготовления задано);
- время окончания приготовления (если задан таймер приготовления).

Режим ожидания

На дисплее режима ожидания отображается время, дата и таймер (если задан).

Электроприбор переключается в режим ожидания после поворота функциональной ручки в положение «0» (положение «выключено»).

Включение электроприбора

- Нажмите и удерживайте нажатой кнопку «Вкл./Выкл.», чтобы включить электроприбор.
- Для включения прибора можно также повернуть функциональную ручку на определенную функцию.

Выключение электроприбора

- Чтобы выключить прибор вручную, нажмите и удерживайте кнопку останова.
- Если в течение 30 минут не последуют никакие действия, прибор выключится по умолчанию.

ПЕРВОЕ ИСПОЛЬЗОВАНИЕ

Подготовка к первому использованию

- Вымойте внутреннюю часть прибора и принадлежности теплой водой с моющим средством. Не используйте агрессивные чистящие средства, абразивные губки и т. п.
- При первом использовании духовой шкаф будет издавать специфичный запах, характерный для новой техники; это нормальное явление. При первом использовании обеспечьте надлежащую вентиляцию.



При первом подключении прибора к электросети или при подключении после длительного отключения от источника электропитания нужно настроить параметры языка, времени и даты.

Настройка языка

Язык	12:00
English	
Русский	
Nederlands	

Если используемый на дисплее язык не является удобным для вас, выберите другой язык. По умолчанию выбран английский язык.

1. Поверните ручку выбора и выберите предпочитаемый язык из появившегося списка.
2. Подтвердите настройку, нажав кнопку подтверждения.

Появится следующий экран.

Настройка даты и времени

Год	12:00	Часы	12:00
2017	01	11	30
2018		12	
		13	

1. Поверните ручку выбора и измените первую настройку («Год»).
2. Подтвердите значение настройки, нажав кнопку навигации вправо либо нажав ручку выбора.
3. Поверните ручку выбора и измените следующую настройку («Месяц»).
4. Подтвердите значение настройки, нажав кнопку навигации вправо либо нажав ручку выбора.
5. Поверните ручку выбора и измените последнюю настройку («День»).
6. Подтвердите эту настройку, нажав кнопку подтверждения.

Появится следующий экран. Теперь с помощью ручки выбора и кнопки навигации установите часы и минуты. Подтвердите настройку, нажав кнопку подтверждения.

ПЕРВОЕ ИСПОЛЬЗОВАНИЕ

После задания всех настроек, применяемых при запуске, на дисплее отобразится экран режима ожидания. Теперь устройство готово к работе.



Язык, время и дату можно задать в меню настроек (см. раздел «Меню настроек»).
Перейти в меню настроек можно с дисплея старта через меню со значком «плюс».

Микроволновое излучение

Во время работы микроволновая печь излучает электромагнитные волны высокой частоты. За счет передаваемой ими энергии можно приготовить или разогреть блюдо так, чтобы оно не теряло форму и цвет.

Принцип приготовления

- Система распределения равномерно распределяет генерируемое микроволновой печью излучение, Таким образом блюдо готовится равномерно.
- Микроволновое излучение поглощается продуктами до глубины около 2,5 см. Затем пища готовится за счет распространения тепла по продукту.
- Время приготовления различается в зависимости от блюда и его характеристик:
 - ▷ количества и плотности;
 - ▷ содержания влаги;
 - ▷ начальной температуры (охлаждения).



Обратите внимание!

Во время приготовления тепло распределяется в блюде изнутри наружу. Процесс приготовления продолжается даже после извлечения блюда из печи. Поэтому важно придерживаться указаний относительно времени отстоя, изложенных в рецептах, чтобы обеспечить следующее:

- равномерный нагрев в центре блюда;
- равномерное распределение температуры в разных частях блюда.

Настройка мощности микроволнового излучения

Мощность	Использование
1000 Вт	Для быстрого нагрева напитков, воды и блюд с большим содержанием влаги. Для приготовления свежих или замороженных овощей.
750 Вт	Для приготовления и нагрева блюд и напитков.
600 Вт	Для расплавления шоколада. Для приготовления рыбы и морепродуктов. Для нагрева в двух положениях. Для приготовления высушенных бобовых при низких температурах. Для нагрева или приготовления нежных блюд на основе яиц.
360 Вт	Для приготовления молочных продуктов или джемов при низких температурах.
180 Вт	Для быстрой разморозки блюд. Для размягчения масла или мороженого.
90 Вт	Для разморозки кондитерских изделий с кремовой начинкой.

ИСПОЛЬЗОВАНИЕ

Указания относительно посуды

Используемая с функцией СВЧ-печи посуда не должна блокировать микроволны. Такие металлы как нержавеющая сталь, алюминий и медь отражают микроволны. Поэтому не используйте металлическую посуду с функцией СВЧ-печи. С этой функцией можно безопасно использовать ту посуду, которая обозначена как пригодная для СВЧ-печей. Для получения дополнительной информации относительно подходящей посуды прочтите следующие рекомендации.

Стекланный противень с функцией СВЧ-печи всегда используйте в положении 1.

Кухонная посуда	Безопасно при использовании в СВЧ-печи	Замечания
Алюминиевая фольга	✓X	Может использоваться в небольших количествах, чтобы не допустить переваривания некоторых частей блюда. При слишком близком расположении фольги к стенке аппарата или при использовании слишком большого количества фольги возможно возникновение электрической дуги.
Фарфоровая и глиняная посуда	✓	Для использования в СВЧ-печи обычно пригодна фарфоровая, глиняная, глазурованная глиняная посуда и посуда из фарфора цвета слоновой кости, если на ней нет металлической кромки.
Одноразовая посуда, изготовленная из пластика или картона	✓	Замороженные блюда иногда упаковываются в одноразовые емкости.
Упаковка фаст-фуда <ul style="list-style-type: none">• Стаканы из полистирола• Бумажные пакеты или газетная бумага• Переработанная бумага или посуда с металлической окантовкой	✓ X X	Можно использовать для разогрева блюд. При перегреве полистирол может расплавиться. Возможно возгорание. Возможно образование электрической дуги.
Стекланная посуда <ul style="list-style-type: none">• Блюда для духового шкафа• Тонкая стекланная посуда• Стекланнные сосуды	✓	Можно использовать при отсутствии металлической кромки. Можно использовать для разогрева блюд или жидкостей. При быстром нагреве тонкое стекло может треснуть или разбиться на мелкие фрагменты. Крышку нужно снять. Подходит только для подогрева.
Металл	X	Возможно воспламенение или образование дуги.
Бумага <ul style="list-style-type: none">• Тарелки, чашки, бумажные полотенца• Переработанная бумага	✓ X	Для непродолжительного приготовления пищи и подогрева. Для впитывания излишка влаги. Возможно образование электрической дуги.
Пластик	✓	Используйте только устойчивый к воздействию тепла термопластичный материал. Под воздействием высоких температур другие типы пластика могут деформироваться или утратить цвет. Не используйте меламиновый пластик. Только при условии устойчивости к кипячению или пригодности для использования в СВЧ-печи. Не должно быть герметичным. При необходимости проткните оболочку вилкой.

✓ : Рекомендовано

✓X : Осторожно

X : Небезопасно

Обратите внимание!



Осторожно!

- Нагрев жидкостей в микроволновой печи может привести к задержке кипения. Это означает, что жидкость может сильно вскипеть уже после извлечения из печи, что создает риск получения ожогов. Для нейтрализации эффекта задержки кипения нужно поместить в жидкость пластмассовую или стеклянную ложку, прежде чем ставить посуду в микроволновую печь.
- При нагреве детского питания следует соблюдать особую осторожность.
 - ▷ Взбалтывайте или перемешивайте детское питание в посуде после нагрева.
 - ▷ Прежде чем кормить малыша, проверьте температуру разогретой пищи, чтобы не допустить ожогов.
- Помещаемые в микроволновую печь столовые приборы и посуда могут сильно нагреваться.

Описание ручек и кнопок

Функциональная ручка

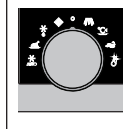

Выбор функции

Поверните эту ручку, чтобы выбрать нужную функцию.

- Подробная информация приведена в разделе «Описание функций».

Ручка выбора

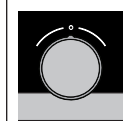

Выбор дополнительной функции духовки

Поверните эту ручку, чтобы выбрать нужную дополнительную функцию духовки.

- Дополнительную информацию см. в разделе «Основное назначение панели управления».



Изменение параметров

Поверните эту ручку, чтобы изменить настройки в активной области.

- Дополнительную информацию см. в разделе «Основное назначение панели управления».



Переход к следующей настройке

Нажмите на эту ручку, чтобы перейти к следующей настройке.

- Следующая изменяемая настройка будет находиться в активной серой области.

Кнопка «Вкл./Выкл.» и кнопка останова

	<p>Включение или выключение прибора Чтобы включить или выключить прибор, нажмите и удерживайте кнопку в течение нескольких секунд.</p>
	<p>Отмена или переход на шаг назад в меню Чтобы отменить действие или перейти на шаг назад в меню, коснитесь этой кнопки.</p>

Кнопка освещения

	<p>Включение или выключение освещения Чтобы включить или выключить освещение духового шкафа, коснитесь этой кнопки.</p>
--	--

Кнопки навигации



	<p>Навигация вправо Чтобы подтвердить настройку и переместить активную область вправо, коснитесь кнопки навигации вправо.</p>
	<p>Навигация влево Нажмите кнопку навигации влево, чтобы переместить активную область влево.</p>
	<p>Включить/выключить функцию блокировки от детей Чтобы включить/выключить функцию блокировки от детей, нажмите и удерживайте нажатыми одновременно кнопки навигации.</p> <ul style="list-style-type: none"> • Чтобы предотвратить непредусмотренное использование духового шкафа, его панель управления можно заблокировать с помощью функции блокировки от детей.

Кнопка «плюс»

	<p>Открытие меню «Настройки» (см. раздел «Настройки») Коснитесь этой кнопки в режиме ожидания, чтобы открыть или закрыть меню «Настройки»:</p> <ul style="list-style-type: none"> • таймер приготовления; • общая информация; • дисплей; • приготовление; • система.
	<p>Открытие дополнительных функций (см. «Меню со значком «плюс») Коснитесь этой кнопки в рабочем режиме, чтобы открыть или закрыть доступные в данный момент дополнительные функции:</p> <ul style="list-style-type: none"> ▸ таймер приготовления

ИСПОЛЬЗОВАНИЕ

Кнопка подтверждения

	Подтверждение Подтверждение всех настроек/элементов, выделенных на экране белым цветом.
	Добавление времени работы СВЧ Добавление 30 секунд работы СВЧ (функция СВЧ).





Описание функций

При выборе требуемой функции сверяйтесь с этой таблицей. Также см. инструкции по приготовлению на упаковке пищевого продукта.







При использовании функции СВЧ: не ставьте внутрь металлическую посуду или кухонную утварь, а также не разогревайте духовой шкаф.

Основные функции (выбираемые с помощью функциональной ручки)

Функция	Описание
	Моя СВЧ <ul style="list-style-type: none">Мощность СВЧ-излучения и время приготовления по умолчанию (параметры по умолчанию можно отрегулировать в меню настроек).
	Программы разморозки <ul style="list-style-type: none">Используйте программы разморозки для размораживания, выбирая желаемую из списка сохраненных установок.
	Программы <ul style="list-style-type: none">Для приготовления выпечки и запекания можно использовать автоматические программы, выбрав блюда из списка заранее запрограммированных блюд. Из доступного списка сначала выберите тип блюда, а затем само блюдо.Все категории программ дополнены соответствующими изображениями. При выборе блюда появятся настройки программы. Название блюда и название активного выбранного варианта отображаются в текстовой строке.В настройках вначале появится изображение блюда (без возможности редактирования), масса (если ее можно редактировать, зависит от блюда), интенсивность (не всегда можно редактировать) и время приготовления. При необходимости отрегулируйте интенсивность и (или) массу.
	Разморозка <ul style="list-style-type: none">В данной функции используется СВЧ-излучение. Блюда размораживаются быстро и эффективно.Рекомендованная мощность: 90 Вт

ИСПОЛЬЗОВАНИЕ

Функция	Описание
	Микроволновая печь <ul style="list-style-type: none">• Для приготовления и размораживания еды применяется энергия СВЧ-излучения. Благодаря ей приготовление ваших блюд станет быстрым и эффективным без изменения цвета и формы пищи.• Установите стеклянное блюдо на уровне 1.• Рекомендованная мощность: 750 Вт
	Нагрев <ul style="list-style-type: none">• Сохранение тепла: эта функция используется для поддержания температуры уже приготовленных блюд.
	Очистка воздуха <ul style="list-style-type: none">• Вентиляторы работают для охлаждения и удаления запахов.
	Очистка <ul style="list-style-type: none">• Служит для очистки внутреннего пространства печи. Жир и сажа достаточно просто удаляются со стен печи обычной влажной тканью.

Меню со значком «ПЛЮС»

Чтобы выбрать дополнительные функции (после выбора основной функции и настроек), коснитесь кнопки со значком «плюс».

- Выберите функцию в меню со значком «плюс», повернув ручку выбора и подтвердив свой выбор кнопкой подтверждения.
- Чтобы выйти из меню со значком «плюс», нажмите кнопку останова или кнопку «плюс». Дисплей снова отобразит предыдущий экран.

Меню со значком «ПЛЮС»	Описание
	Таймер приготовления <p>Таймер приготовления можно использовать независимо от функции духового шкафа.</p> <ul style="list-style-type: none">• По завершении отсчета таймера отобразится всплывающее меню и прозвучит звуковой сигнал.• Нажмите кнопку останова, чтобы отключить сигналы и закрыть всплывающее меню.• Подача звукового сигнала прекращается автоматически примерно через две минуты.• Чтобы отменить таймер, установите значение времени 0:00.

Использование функций приготовления

Информацию об эксплуатации данного электроприбора смотрите в разделе «Основное назначение панели управления».

1. Нажмите кнопку «Вкл./Выкл.», чтобы включить электроприбор.
2. Поверните функциональную ручку, чтобы выбрать основную функцию.
 - Информация о выборе соответствующей (доступной) функции приведена в разделе «Описание функций».
3. Поверните ручку выбора, чтобы изменить настройку.
 - Активируется настройка первой функции.
4. Нажмите кнопку подтверждения, чтобы запустить выбранную функцию (с предварительно заданными параметрами). Указанная кнопка мигает, если можно запустить программу.

Доступные регулируемые настройки:

- мощность микроволнового излучения;
- время приготовления.

*Активируется следующая дополнительная функция или настройка (если доступна).
Вернитесь к предыдущему выбору или настройке, коснувшись кнопки навигации влево.*



Если требуется, выберите любую дополнительную настройку (например, Таймер приготовления) с помощью меню со значком «плюс». Дополнительную информацию см. в разделе «Меню со значком «плюс».

5. Нажмите кнопку подтверждения, чтобы начать готовить блюдо с выбранными вами настройками.

По окончании приготовления можно:

- Остановить приготовление
 - Коснитесь кнопки подтверждения.
Дисплей окончания закроется, и отобразится экран ожидания. При отсутствии действий пользователя в течение 10 минут дисплей перейдет в режим ожидания.
- Добавить время
 - Нажмите кнопку навигации вправо, чтобы выбрать «Добавить время».
Настройка времени станет активной. Для ее изменения необходимо непосредственно повернуть ручку выбора.
 - Коснитесь кнопки подтверждения.
 - *После этого будет активирован ранее выбранный процесс.*

Изменение настроек в процессе выполнения

- Если нажимать кнопки навигации в процессе выполнения программы, отобразится активная область. Теперь можно изменить выбранную настройку. При подтверждении путем нажатия соответствующей кнопки появится экран выполнения с измененными настройками.
- Если не предпринимать никакие действия в течение 5 секунд, настройки выполнения будут отменены, а дисплей вернется к экрану выполнения.

Меню настроек

Меню настроек вызывается исключительно нажатием кнопки «плюс» при нахождении прибора в режиме ожидания.

Таймер приготовления (установка времени оповещения таймера)
Общая информация <ul style="list-style-type: none">• Язык дисплея• Время<ul style="list-style-type: none">▷ установка времени;▷ формат отображения часов;▷ размер часов.• Дата<ul style="list-style-type: none">▷ дата гг-мм-дд;▷ формат даты.• Звук<ul style="list-style-type: none">▷ громкость (низкая-средняя-высокая);▷ основные звуки (вкл./выкл.);▷ звук приветствия (вкл./выкл.).
Дисплей <ul style="list-style-type: none">• Яркость: низкая, средняя, высокая• Подсветка духовки<ul style="list-style-type: none">▷ автоматическое отключение спустя 1 мин;▷ выключение вручную.• Ночной режим<ul style="list-style-type: none">▷ время начала и завершения использования при пониженной яркости дисплея:▷ вначале задается таймер запуска, затем — время окончания• Переход в режим ожидания<ul style="list-style-type: none">▷ автоматическое отключение спустя 1 ч;▷ всегда вкл.*
Приготовление <ul style="list-style-type: none">• Интенсивность программы<ul style="list-style-type: none">▷ низкая/средняя/высокая• Быстрый старт с СВЧ<ul style="list-style-type: none">▷ Мощность микроволнового излучения и время
Система <ul style="list-style-type: none">• Информация о приборе<ul style="list-style-type: none">▷ название прибора и версия ПО• Заводские настройки<ul style="list-style-type: none">▷ восстановить заводские настройки



*Переключение на завершение работы вручную приведет к повышению энергопотребления. Если отключить печь вручную (либо если произойдет отключение электропитания), указанная функция сбросится (дисплей автоматически отключится).

Очистка устройства

Регулярно очищайте духовой шкаф, чтобы не допустить накопления жира и частиц пищи, особенно на поверхностях внутренней и наружной части, дверце и уплотнении.

- Активируйте блокировку от детей (чтобы не допустить непреднамеренного включения прибора).
- Для очистки наружных поверхностей используйте мягкую ткань и теплый мыльный раствор.
- Далее протрите поверхности чистой влажной тканью и высушите их.
- Удалите брызги и пятна с внутренних поверхностей, используя ткань и мыльную воду.
- Далее протрите поверхности чистой влажной тканью и высушите их.



Важная информация!

Не допускайте попадания воды в вентиляционные отверстия.

Запрещается использовать абразивные чистящие средства или химические растворители.

Обязательно поддерживайте уплотнение дверцы в чистом состоянии.

Таким образом предотвращается накопление грязи и обеспечивается возможность плотного закрытия дверцы.

Функция очистки (очистка паром)

Используя функцию очистки паром, можно легко удалить жир и грязь на стенках духовки при помощи влажной ткани.

Использование очистки паром

- Используйте очистку паром, только когда духовой шкаф полностью остыл. Когда духовой шкаф горячий, сложно удалить грязь и жир.
 - Для выполнения программы требуется 4 минут. Затем советуем подождать 30 минут. Остатки пищи на покрытых эмалью стенках достаточно размокнут после 30 минут, после чего их можно удалить влажной тканью.
1. Извлеките из духового шкафа все принадлежности.
 2. На дно духового шкафа вылейте 0,15 л воды.
 3. Выберите программу «Очистка» с помощью функциональной ручки.
 4. Чтобы начать очистку паром, коснитесь кнопки подтверждения.



Не открывайте дверцу во время программы очистки.

Снятие и очистка направляющих

Для очистки направляющих используйте обычные моющие средства.

1. Используйте отвертку, чтобы вывинтить винты.
2. Извлеките направляющие из отверстий в задней стенке.



Обязательно сохраните проставки для направляющих. После очистки установите проставки на место. Проставки используются, чтобы не допустить искрения во время использования прибора.

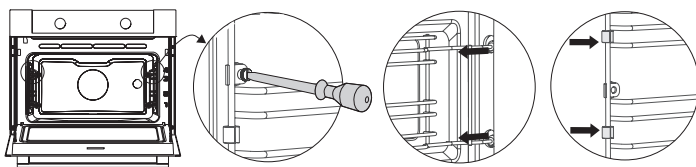

Замена лампы в духовом шкафу



Лампа в данном бытовом приборе предназначена только для освещения этого прибора. Для освещения помещения лампа непригодна.



Лампы освещения (2 шт.) (галогеновые G9, 230 В, 25 Вт) являются расходным материалом, поэтому гарантия на них не предоставляется. Для замены лампы сначала снимите противень, решетку и направляющие.



Отключите прибор от источника электропитания, выткнув его штепсельную вилку из розетки или отключив выключатель в блоке плавких предохранителей. Обратите внимание на то, что лампа может быть очень горячей! Чтобы не допустить ожогов, выкручивайте лампу в защитных рукавицах.

1. Вывинтите четыре винта из лицевой панели. Снимите лицевую панель и стекло.
2. Выкрутите лампу и вкрутите новую.
3. Не снимайте уплотнение с лицевой панели. Уплотнение не должно отходить от лицевой панели. Уплотнение должно быть плотно посажено в углублении стенки духового шкафа.

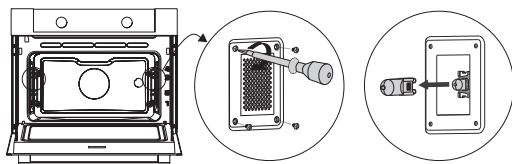

Общая информация

В случае возникновения неполадок в работе духового шкафа ознакомьтесь с обзором ошибок, который приведен ниже. Если неполадку устранить не удастся, обращайтесь в Отдел по обслуживанию клиентов.

Пища не готовится

- Проверьте, что таймер задан и что была нажата кнопка подтверждения.
- Плотно ли закрыта дверца?
- Проверьте, что плавкий предохранитель не перегорел и что выключатель включен.

Чрезмерное или недостаточное приготовление

- Проверьте, что задано правильное время приготовления.
- Проверьте, что задан правильный уровень мощности.

Кнопки не работают, дисплей не реагирует на нажатие кнопок.

- На несколько минут отключите прибор от сети электропитания (для этой цели извлеките штепсельную вилку из розетки или отключите выключатель), затем повторно подключите прибор к сети электропитания и включите его.

Искрение внутри духового шкафа.

- Проверьте, что все крышки, снятые при замене ламп, правильно установлены на место и что все проставки установлены на направляющие.

Сбой электропитания может вызвать сброс показаний дисплея.

- Извлеките штепсельную вилку из розетки и затем снова вставьте ее в розетку.
- Заново задайте время.

Образование конденсата в духовом шкафу.

- Это нормальное явление. После использования вытрите духовой шкаф начисто.

После выключения духового шкафа вентилятор продолжает работать.

- Это нормальное явление. После выключения духового шкафа вентилятор будет работать еще в течение некоторого времени.

Воздушный поток ощущается в области дверцы и наружной поверхности прибора.

- Это нормальное явление.

Свет отражается в области дверцы и наружной поверхности прибора.

- Это нормальное явление.

НЕИСПРАВНОСТИ

Из дверцы или вентиляционных отверстий выходит пар.

- Это нормальное явление.

Во время работы духового шкафа, особенно при использовании режима разморозки, слышны щелкающие звуки.

- Это нормальное явление.

Выключатель регулярно выключается.

- Обратитесь к технику по сервисному обслуживанию.

На дисплее отображается код ошибки, ОШИБКА XX ...(XX указывает на номер ошибки).

- В работе электронного модуля произошел сбой. Отключите прибор от сети электропитания на несколько минут. Затем снова подключите его к сети электропитания и задайте текущее время.
- Если неполадку устранить не удастся, обратитесь к технику по сервисному обслуживанию.

Хранение и ремонт духового шкафа

- Ремонт должен проводить только квалифицированный техник по сервисному обслуживанию.

При необходимости проведения технического обслуживания отсоедините прибор от сети электропитания, вынув штепсельную вилку из розетки, и обратитесь в отдел по обслуживанию клиентов компании ASKO.

До выполнения звонка подготовьте следующую информацию:

- номер модели и серийный номер (указаны на внутренней стороне дверцы духового шкафа);
- сведения о гарантии;
- подробное описание неполадки.



Для временного хранения поместите духовой шкаф в чистое и сухое место, поскольку влага и пыль могут вызвать его повреждение.

Утилизация прибора и упаковки

Данное изделие изготовлено из материалов, подлежащих переработке. Поэтому в конце срока эксплуатации электроприбор нужно ответственно утилизировать. Информацию о порядке его утилизации можно получить в соответствующем государственном учреждении.

Упаковка прибора подлежит утилизации. В упаковке использованы следующие материалы:

- картон;
- полиэтиленовая пленка (ПЭ);
- полистирол без содержания фенола (твердая полистирольная пена).

Утилизируйте эти материалы надлежащим образом в соответствии с требованиями законодательства.



На упаковку изделия нанесен значок перечеркнутого мусорного бака. Он указывает на необходимость раздельной утилизации бытовых электроприборов. Это означает, что прибор не подлежит совместной утилизации с обычными бытовыми отходами по истечении срока службы. Для утилизации изделие нужно доставить в муниципальный центр по сбору электротехнических отходов или в магазин, который оказывает услуги такого рода.

Раздельная утилизация бытового электрооборудования способствует защите окружающей среды и здоровья людей. Повторная переработка материалов, из которых изготовлен этот прибор, обеспечивает значительную экономию энергии и запасов сырья.

Декларация соответствия



Настоящим мы заявляем, что наши изделия соответствуют действующим европейским директивам, постановлениям и нормам, а также требованиям стандартов, указанных в тексте инструкции.



Паспортная табличка прибора расположена внутри самого устройства.

При обращении в отдел обслуживания необходимо иметь под рукой полный номер типа устройства.

Адреса и телефонные номера обслуживающих организаций можно найти в гарантийном талоне.

ASKO

Импортер: ООО «Аско Бытовая техника»
Россия, 119180, г. Москва
Якиманская набережная, д. 4, стр. 1
тел. (495) 105-95-70

e-mail: info@askorus.ru
сайт : www.askorus.ru

EAC



687761

ru (02-18)