



INTUOS® pro



Руководство пользователя Intuos Pro (PTH-451, PTH-651, PTH-851)

[Настройка Intuos Pro](#)

[Использование пера](#)

[Элементы управления планшета](#)

[Мультисенсорные функции Intuos Pro](#)

[Настройка Intuos Pro](#)

[Настройки для отдельного приложения](#)

[Работа с несколькими инструментами](#)

[Беспроводное подключение планшета Intuos Pro](#)

[Поиск и устранение неисправностей](#)

[Возможности технической поддержки](#)

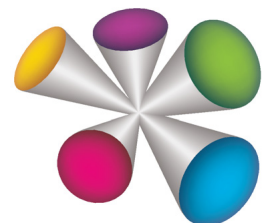



Intuos Pro

Руководство пользователя

Версия 1.0, ред. J3113

© Wacom Co., Ltd., 2013 г.

Все права защищены. Воспроизведение этого руководства разрешается только в целях личного использования.

Компания Wacom оставляет за собой право изменять данную публикацию без уведомления о таком изменении.

Компания Wacom предпринимает все необходимые меры по включению в данное руководство актуальной и точной информации. Тем не менее, компания Wacom оставляет за собой право изменять любые характеристики и конфигурации устройств по своему усмотрению без предварительного уведомления и без обязательства включать подобные изменения в данное руководство.

Вышеуказанный год соответствует времени подготовки данного руководства. Однако представление Руководства пользователям по времени совпадает с выпуском соответствующего продукта Wacom на рынок.

Intuos и Wacom являются зарегистрированными товарными знаками Wacom Co., Ltd.

Adobe и Photoshop являются зарегистрированными товарными знаками или товарными знаками компании Adobe Systems Incorporated в США и/или других странах. Microsoft, Windows и Vista являются зарегистрированными товарными знаками или товарными знаками Microsoft Corporation в США и/или других странах. Apple, логотип Apple и Mac являются зарегистрированными товарными знаками компании Apple Computer, Inc. в США и других странах.

Любые иные названия компаний и устройств, упомянутые в данной документации, могут быть товарными знаками и/или зарегистрированными товарными знаками. Упоминания изделий сторонних производителей приведены исключительно в информационных целях и не являются рекламой или рекомендациями. Компания Wacom не несет ответственности за функционирование таких изделий.

ExpressKeys является зарегистрированным товарным знаком компании Ginsan Industries, Inc. и используется по разрешению.





СОДЕРЖАНИЕ

СОДЕРЖАНИЕ	3	Расширенные настройки давления кончика пера и ластика	31
О ДАННОМ РУКОВОДСТВЕ	5	Настройка кнопок инструментов	32
О ПЛАНШЕТЕ INTUOS PRO	6	Настройка клавиш ExpressKeys	33
Системные требования	6	Настройка сенсорного кольца Touch Ring	34
Планшет Intuos Pro	7	Отображение планшета на экран	35
Перо Intuos Pro Pen	9	Область экрана	37
НАСТРОЙКА INTUOS PRO	10	Область планшета	38
Подключение устройства Intuos Pro к компьютеру	10	Функции кнопок	39
Установка кабеля USB	10	Работа с Display Toggle (Переключением экранов)	47
Установка драйвера	11	Настройки для отдельного приложения	49
Настройка ориентации планшета	12	Создание настроек для отдельного приложения	50
Рабочая область планшета	13	Удаление настроек для отдельного приложения	50
Работа с несколькими мониторами	14	Работа с несколькими инструментами	51
Обзор панели управления	14	Изменение режима работы планшета	51
ИСПОЛЬЗОВАНИЕ INTUOS PRO	15	Расширенные возможности	52
Организация рабочего места	15	Управление настройками	53
Использование пера	15	БЕСПРОВОДНОЕ ПОДКЛЮЧЕНИЕ ПЛАНШЕТА INTUOS PRO	54
Как держать перо	16	Дополнительные компоненты для беспроводного подключения	54
Перемещение курсора	17	Настройка устройства для беспроводного подключения	55
Выполнение щелчков	17	Установка беспроводного подключения	56
Стирание	17	Оптимизация беспроводного подключения	57
Перетаскивание	17	Работа с батареей и управление питанием	58
Работа с наклоном	17	Зарядка батареи	58
Работа с чувствительностью к нажатию	17	Состояние батареи и беспроводного подключения	59
Использование боковой кнопки	18	Функции энергосбережения	60
Элементы управления планшета	18	Продолжительность службы батареи	61
Действия, назначенные по умолчанию клавишам ExpressKey, для отдельных приложений	19	Замена батареи	62
Использование экрана ExpressKey	20	Отключение беспроводного модуля	63
Использование сенсорного кольца Touch Ring	21	Хранение беспроводного приемника	63
Панель управления	22	Проверка беспроводного подключения	64
МУЛЬТИСЕНСОРНЫЕ ФУНКЦИИ INTUOS PRO	24	ПОИСК И УСТРАНЕНИЕ НЕИСПРАВНОСТЕЙ	65
Сенсорная навигация	25	Проверка планшета	66
Выбор параметров сенсорных опций	26	Проверка элементов управления планшета и инструментов	68
Выбор пользовательских сенсорных функций	27	Проверка клавиш ExpressKeys	69
НАСТРОЙКА INTUOS PRO	28	Проверка сенсорного кольца Touch Ring	69
Настройка пера	29	Проверка пера	70
Регулировка чувствительности пера и двойного щелчка	30		
Регулировка нажима ластика	31		





Таблицы поиска неисправностей	71
Общие проблемы	71
Проблемы с пером	72
Проблемы сенсорных функций	74
Проблемы беспроводного подключения	75
Проблемы, характерные для Windows	77
Проблемы, характерные для компьютеров Mac	78
Возможности технической поддержки	80
Загрузка обновлений программного обеспечения	80
Уход и обслуживание	80
ПРИЛОЖЕНИЕ	81
Замена наконечника пера	81
Удаление Intuos Pro	82
Установка нескольких планшетов	83
Использование интегрированных приложений	83
Импорт расширенных параметров	84
Использование аэрографа и пера Art Pen	85
Использование дополнительной мыши	86
Настройка мыши	87
Проверка мыши	89
Возможности пера и цифрового рисования в Windows.	90
Информация об устройстве	91
Заказ запасных частей и принадлежностей	91
Гарантийное обслуживание	92
Гарантийное обслуживание в США и Канаде	92
Гарантийное обслуживание за пределами США и Канады	92
ГЛОССАРИЙ	93
УКАЗАТЕЛЬ	96





О ДАННОМ РУКОВОДСТВЕ

Данное руководство пользователя позволяет быстро найти нужную информацию об устройстве Intuos Pro. Если не указано иное, предоставленная информация одинаково применима для ОС Windows и Mac; в иллюстративных целях используются снимки экрана, сделанные в ОС Windows.

- Для быстрого перехода к разделу [содержание](#) или [указатель](#) щелкните соответствующую ссылку.
- Ниже описываются элементы управления, которые помогут вам перемещаться по страницам данного руководства.

			Переход на начальную страницу.
Содержание	Переход к содержанию.		Переход к предыдущей или следующей странице.
Указатель	Переход к указателю.		Переход к предыдущему виду.

- Для увеличения размера страницы руководства пользователя на экране используйте функцию лупы программы просмотра pdf-файлов. Обратитесь к разделу справки программы просмотра, чтобы ознакомиться с дополнительными инструментами, которые могут оказаться полезными при использовании и печати руководства.
- МАЛЫЕ ЗАГЛАВНЫЕ БУКВЫ используются для обозначения клавиш на клавиатуре, диалоговых окон и пунктов панели управления.
- Обязательно также прочтите документ «Важная информация о продукте» для устройства Intuos Pro, находящийся на установочном компакт-диске. В нем содержатся предупреждения по безопасности, технические характеристики, а также текст лицензионного соглашения.
- Следующая информация не предоставляется с данным устройством: информация об аппаратном обеспечении или операционной системе конкретного компьютера или информация об установленных приложениях. Наиболее полным источником информации такого рода являются комплекты руководств и диски, поставляемые с устройством, операционной системой и приложениями.
- Помимо встроенных функций цифрового рисования в ОС Microsoft Windows 8, Windows 7 и Vista, многие графические приложения также поддерживают функцию чувствительности к нажатию при письме и рисовании, а также функцию стирания. Со списком приложений, поддерживающих эти функции, можно ознакомиться на сайте компании Wacom (см. [информация об устройстве](#)).

Основное положение компании Wacom заключается в том, что все ее продукты должны непрерывно совершенствоваться. Поэтому время от времени в продукцию вносятся инженерные изменения и усовершенствования. Как следствие, в данном руководстве могут быть не освещены некоторые изменения, модификации и усовершенствования.





О ПЛАНШЕТЕ INTUOS PRO

Данный раздел знакомит пользователя с функциями и возможностями Intuos Pro. Планшет Intuos Pro представлен тремя моделями. Номер модели указан на задней панели планшета. Все модели поддерживают сенсорный и перьевой ввод.

Устройство Intuos можно использовать только с совместимыми перьями Wacom, например, с пером, входящим в комплект или дополнительными принадлежностями Wacom, предназначенными для использования с Intuos. См. раздел [заказ запасных частей и принадлежностей](#).

После распаковки устройство Intuos проверьте наличие следующих комплектующих и аксессуаров:

- Планшет Intuos Pro
- Перо
- Держатель пера с отсеком для хранения наконечника
- Комплект беспроводных аксессуаров Intuos, в который входит батарея, беспроводной приемник и беспроводной модуль.
- Установочный компакт-диск
- Руководство по быстрому запуску (брошюра)
- Дополнительные наконечники пера
- Пинцет для замены наконечника
- Цветные кольца для пера
- Кабель питания

СИСТЕМНЫЕ ТРЕБОВАНИЯ

Убедитесь в том, что компьютер отвечает следующим минимальным системным требованиям:

- **ПК.** Windows 8, Windows 7 или Windows Vista, 32-разрядные или 64-разрядные конфигурации. Один свободный USB-порт. Привод CD-ROM для установки драйвера с установочного компакт-диска.
- **Mac.** OS X, v10.6 или более поздней версии. Платформы только на базе Intel. Один свободный USB-порт. Привод CD-ROM для установки драйвера с установочного компакт-диска.

Примечание. Драйвер для ОС Windows и Mac можно также загрузить и установить с веб-сайта компании Wacom (см. [Установка драйвера](#)).



ПЛАНШЕТ INTUOS PRO

[Сенсорное кольцо Touch Ring.](#)

В центре кольца — кнопка-переключатель. Кнопка-переключатель служит для следующих функций.

- Переключение между режимами сенсорного кольца Touch Ring.
- Вывод планшета из спящего режима при беспроводном использовании.

Индикаторы состояния.

- Индикатор горит тускло при подключении Intuos Pro к активному порту USB.
- Индикатор загорается ярко при прикосновении к активной области, использовании пера, сенсорного кольца Touch Ring или клавиш ExpressKeys.
- Кроме того, индикаторы указывают на то, какие из четырех режимов сенсорного кольца Touch Ring активны.

При беспроводном подключении см. раздел [состояние батареи и беспроводного подключения](#).

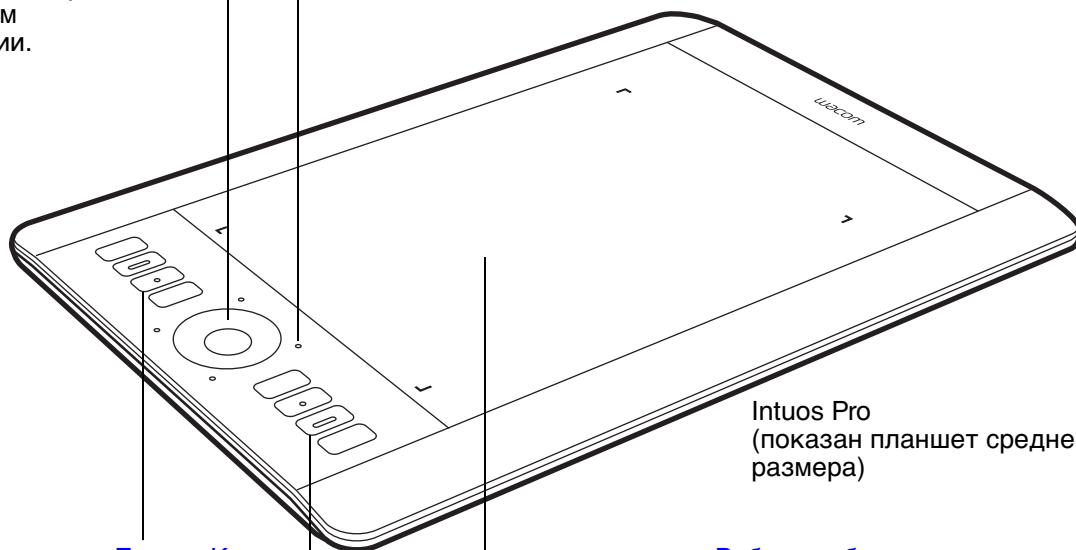

Intuos Pro
(показан планшет среднего размера)

Настраиваемые клавиши [ExpressKeys](#).

Планшеты Intuos Pro малого размера (модель PTH-451) оснащены шестью клавишами ExpressKeys.

Для ряда популярных приложений настройка параметров клавиш ExpressKeys выполняется автоматически.

См. раздел [Использование экрана ExpressKey](#).

[Рабочая область.](#)

Маркеры рабочей области используются для обозначения рабочей области для перьевого и сенсорного ввода. Подробнее о том, что такое [Перо Intuos Pro Pen](#) и как работать с [сенсорными функциями](#) планшета Intuos Pro.

Чтобы настроить яркость маркеров рабочей области и индикаторы состояния, см. [расширенные возможности](#).

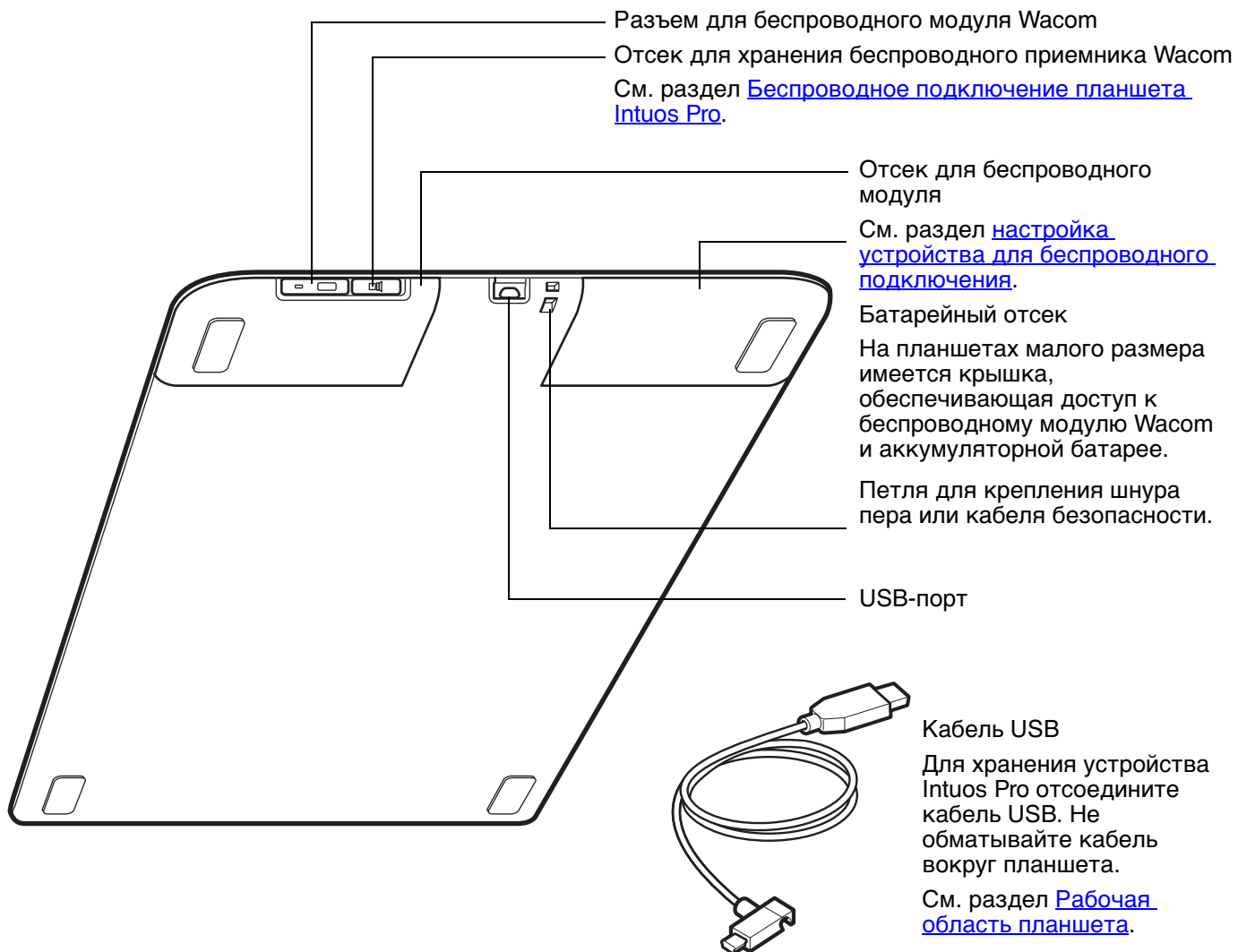

ПЕРО INTUOS PRO PEN

Перья для планшета Intuos Pro Pen являются беспроводными и работают без элементов питания.

[Ластик](#)

Область захвата

[Боковой переключатель](#)
(«качалка»)

[Сменный наконечник](#)
(наконечник пера)

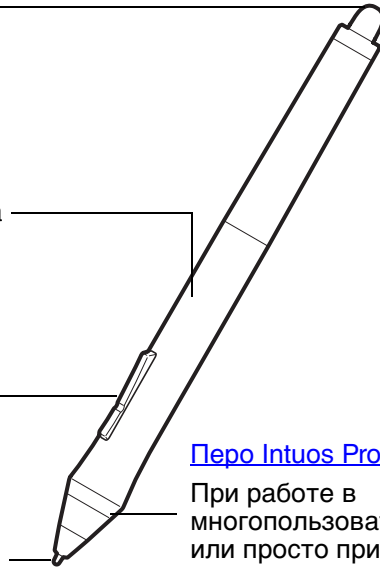

[Перо Intuos Pro Pen](#)

При работе в многопользовательской среде или просто при необходимости персонализировать перо открутите насадку с наконечником и замените установленное кольцо кольцом другого цвета (включены в комплект поставки).

Цветные кольца могут продаваться не во всех регионах.

Подставка для пера

Открутите основание для доступа к пинцету для замены наконечника и сменным наконечникам.

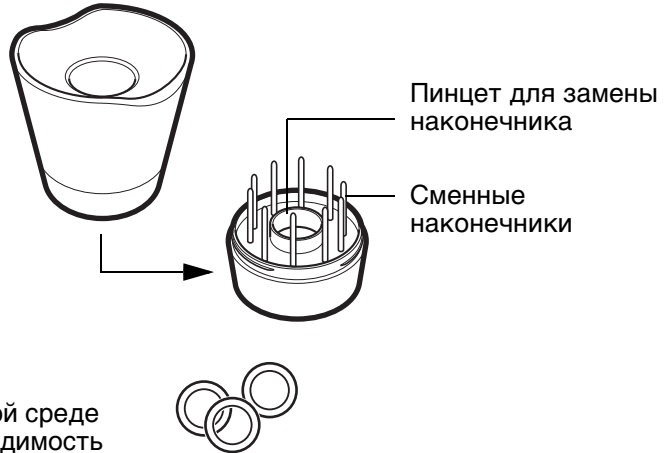

См. раздел [информация об устройстве](#) для получения информации о том, какие приложения в настоящее время поддерживают специальные функции пера Intuos Pro Pen.



НАСТРОЙКА INTUOS PRO

ПОДКЛЮЧЕНИЕ УСТРОЙСТВА INTUOS PRO К КОМПЬЮТЕРУ

Кабель USB для подключения устройства Intuos Pro к компьютеру входит в комплект поставки.

- Подключите кабель USB к устройству Intuos Pro, как показано на рисунке.
- Подключите другой конец кабеля к порту USB на компьютере. После установки соединения загорается индикатор состояния (белый).
- Коснитесь пером или пальцем рабочей области устройства Intuos Pro. Индикаторы состояния загорятся ярче.

УСТАНОВКА КАБЕЛЯ USB

1. Кабель USB можно подключить под любую рабочую руку.
 - Для правшей подключите кабель USB к планшету обычным способом.
 - Для левшей сверните кабель петлей и вставьте в петельный зажим, расположенный на вилке USB.
2. Подключите другой конец кабеля к компьютеру.

См. раздел [установка драйвера](#).

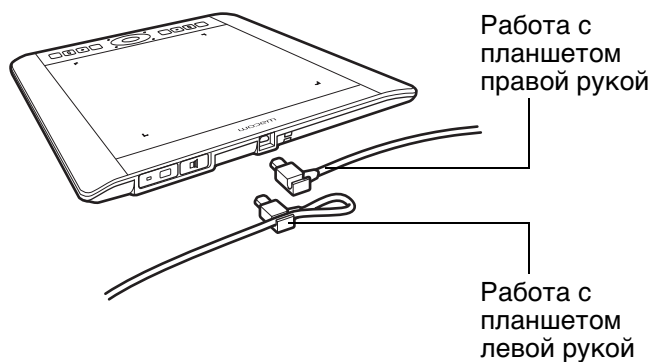

[Рабочая область планшета](#)

[Обзор панели управления](#)





УСТАНОВКА ДРАЙВЕРА

На компьютерах с ОС Windows драйвер устанавливается автоматически при подключении Intuos Pro к компьютеру. Драйвер можно также установить с установочного компакт-диска или загрузить из раздела поддержки веб-сайта Wacom.

На компьютеры Mac драйвер можно установить с компакт-диска или загрузить и установить с веб-сайта Wacom.

Примечание. Устройство Intuos Pro не будет работать без драйвера. Обязательно установите драйвер для обеспечения полноценной работы устройства.

Чтобы установить драйвер:

1. Сохраните работу и закройте все приложения.
2. Временно отключите все антивирусные программы.
3. Установка драйвера:
 - Для установки драйвера на компьютеры Mac вставьте установочный компакт-диск в привод CD-ROM. Если меню установки программного обеспечения не появляется, дважды щелкните значок УСТАНОВКА или ЗАПУСК на компакт-диске. Драйвер можно также загрузить с веб-сайта Wacom.
 - Установка драйвера на компьютеры с ОС Windows должна начинаться автоматически после подключения планшета Intuos Pro. Однако драйвер можно также установить с компакт-диска или загрузить и установить с веб-сайта Wacom.
4. Щелкните УСТАНОВИТЬ ГРАФИЧЕСКИЙ ПЛАНШЕТ и следуйте указаниям по установке драйвера.
5. Отключите антивирусную программу.
6. После установки программного обеспечения убедитесь, что экран Intuos Pro позволяет использовать перо для управления экранным курсором.

После того, как наконечник пера будет помещен на экран или размещен вблизи рабочей области, курсор должен мгновенно переместиться в соответствующее положение, которое находится ниже наконечника пера. Поднимите наконечник пера и переместите его в другое место. Экранный указатель должен снова переместиться в новое положение.
7. Проверьте «Примечания», имеющиеся на странице загрузки драйверов, чтобы получить обновленную информацию. Просмотрите раздел «Важная информация о продукте» на установочном компакт-диске, чтобы ознакомиться с мерами предосторожности и предостерегающими предписаниями. Если при установке драйвера возникли проблемы, см. раздел [поиск и устранение неисправностей](#).

Примечания.

Поддерживается сохранение настроек для разных пользователей. После входа в систему каждый пользователь может выбрать собственные настройки на панели управления планшета Wacom. При переключении на другого пользователя (как при выполнении входа, так и при переключении пользователей) будут загружены соответствующие параметры.

Если отсутствует управление курсором, возможно, устройство настроено неправильно. Чтобы удалить текущие параметры и восстановить параметры устройства Intuos Pro по умолчанию, см. раздел [управление настройками](#).

Установка драйвера автоматически активирует функции перьевого ввода, доступные в ОС Microsoft Windows 8 и Windows 7 (кроме версий Windows 7 Начальная и Домашняя базовая). См. раздел [Возможности пера и цифрового рисования в Windows](#).

Чтобы загрузить новый драйвер (при его наличии) через Интернет, см. раздел [Загрузка обновлений программного обеспечения](#).

Чтобы удалить драйвер, см. [Удаление Intuos Pro](#).



НАСТРОЙКА ОРИЕНТАЦИИ ПЛАНШЕТА

После первой установки устройства Intuos Pro отобразился запрос на выбор ориентации планшета по умолчанию. Выбранная ориентация использовалась для определения параметров планшета по умолчанию.

Однако устройство Intuos Pro можно повторно настроить для левой или правой руки в любое время. Параметры клавиш ExpressKeys и сенсорных колец Touch Ring автоматически перенастраиваются при изменении параметра настройки рабочей руки.

Ориентация для правой руки:

- Откройте панель управления планшета Wacom и перейдите на вкладку [ОТБРАЖЕНИЕ](#). (См. [Панель управления](#).) Выберите параметр ориентации Клавиши EXPRESSKEYS СЛЕВА. Драйвер планшета автоматически настроит все параметры планшета, включая функции панели управления планшета Wacom, для правильного функционирования при работе правой рукой.
- Затем разверните планшет таким образом, чтобы клавиши ExpressKeys оказались слева. См. раздел [Рабочая область планшета](#).

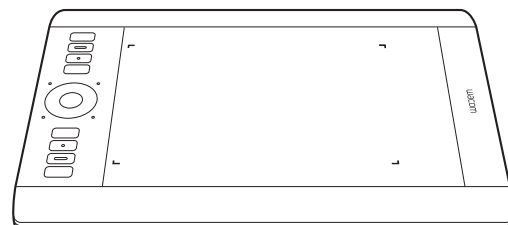

Настройка для левой руки:

- Откройте панель управления и перейдите на вкладку [ОТБРАЖЕНИЕ](#). Выберите параметр ориентации Клавиши EXPRESSKEYS СПРАВА. Драйвер планшета автоматически настроит все параметры планшета (включая функции панели управления планшета Wacom) для правильного функционирования при работе левой рукой.
- Затем разверните планшет таким образом, чтобы клавиши ExpressKeys оказались справа. См. раздел [Рабочая область планшета](#).

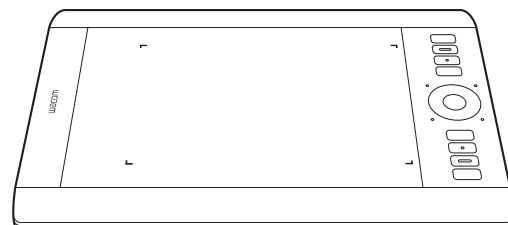

Убедитесь в правильности настройки ориентации, проведя пером вверх по поверхности планшета.

Для работы с высоким монитором:

- Выберите Клавиши EXPRESSKEYS СВЕРХУ для работы с планшетом, повернутым по часовой стрелке на 90 градусов. Сенсорное кольцо Touch Ring и клавиши ExpressKeys находятся сверху.
- Выберите Клавиши EXPRESSKEYS СНИЗУ для работы с планшетом, повернутым против часовой стрелки на 90 градусов. Сенсорное кольцо Touch Ring и клавиши ExpressKeys находятся внизу.

Примечание. Данная процедура не повлияет на ориентацию по умолчанию. При отображении экрана входа в систему или переключения пользователей планшет будет использовать ориентацию по умолчанию, выбранную в процессе установки. Чтобы изменить ориентацию по умолчанию, необходимо переустановить драйвер планшета.

РАБОЧАЯ ОБЛАСТЬ ПЛАНШЕТА

Разные модели планшетов Intuos Pro поддерживают только сенсорный ввод или сенсорный и перьевой ввод. Рабочая область планшета — область планшета Intuos Pro, чувствительная к сенсорному или перьевому вводу.

Функция сенсорного ввода отключается, как только наконечник пера или ластик оказывается в зоне чувствительности планшета. Отведите перо и руку от рабочей области планшета, чтобы функция сенсорного ввода восстановилась.

В какую бы точку рабочей области планшета вы ни поместили перо, указатель переместится в соответствующую точку экрана. Указатель обозначает положение пера и перемещается в соответствии с движением пера по поверхности планшета.

Примечание. Рабочая область планшета соответствует экрану (экранам) компьютера. По умолчанию используется вся поверхность экрана или все экраны при наличии нескольких дисплеев. Можно настроить взаимосвязь между перьевым вводом и его отображением на дисплее с помощью параметра [отображение планшета на экран](#).

Подробнее о [сенсорных функциях планшета Intuos Pro](#). Также см. руководство «Wacom Multi-Touch» для Windows и Mac на веб-сайте www.wacom.com/en/support/manuals.

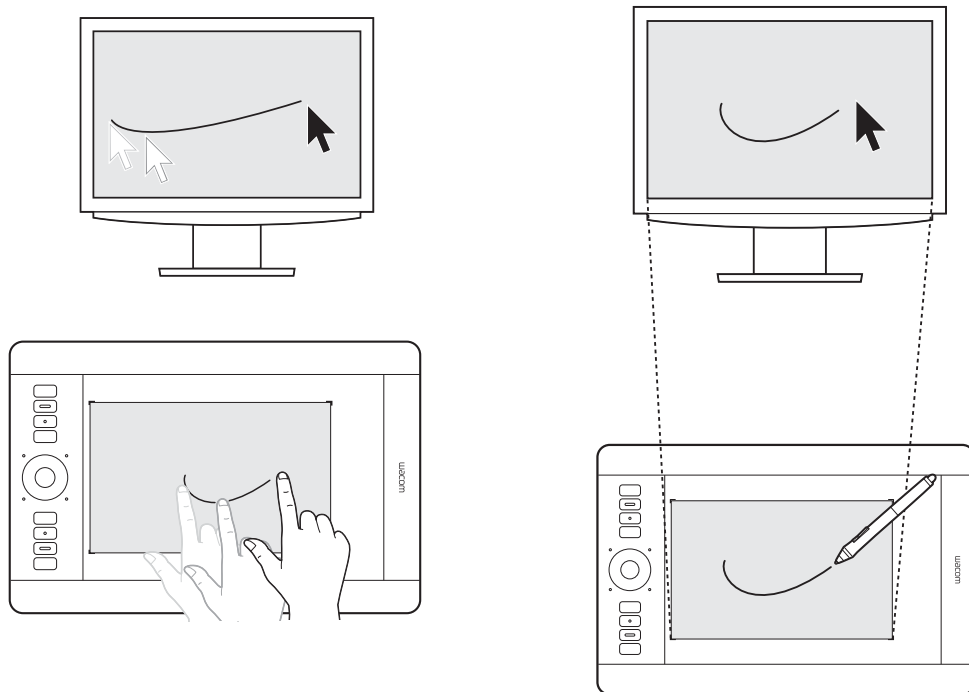

РАБОТА С НЕСКОЛЬКИМИ МОНИТОРАМИ

Если для компьютера предусмотрено несколько мониторов, то способ отображения Intuos Pro будет зависеть от того, как они настроены на панели управления «Свойства экрана».

- При использовании нескольких мониторов и работе в режиме расширенного монитора планшет будет отображаться на все мониторы, как если бы они были одним большим экраном.

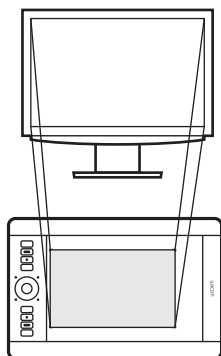

Пример сопоставления планшета с одним монитором.

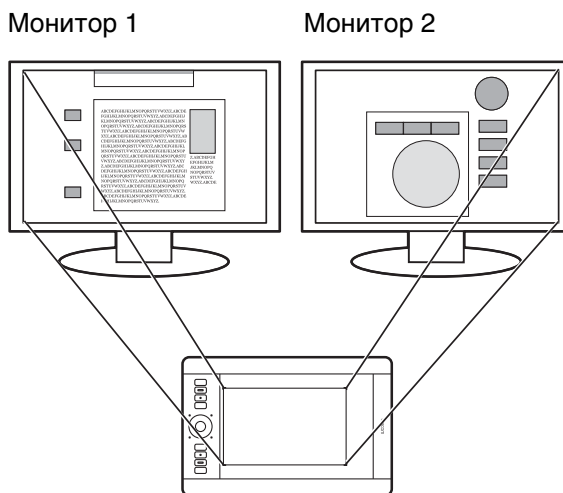

Пример сопоставления планшета со всем рабочим столом системы, отображаемым на двух мониторах.

- Если мониторы находятся в режиме клонирования (отображение одного и того же содержимого), планшет отобразится на весь экран каждого монитора, и курсор будет отображен на всех мониторах одновременно.

Дополнительную информацию о конфигурации компьютера и операционной системы для использования нескольких мониторов см. в документации к оборудованию и операционной системе.

Советы

- Планшет можно настроить для отображения на одном мониторе или отдельной части экрана монитора.
См. раздел [отображение планшета на экран](#).
- Если система сконфигурирована для работы с несколькими мониторами, можно назначить функцию DISPLAY TOGGLE (Переключение экранов) клавише ExpressKeys. Это позволяет переключать текущую область отображения планшета и экранный курсор между основным дисплеем и другими мониторами. См. [Работа с Display Toggle \(Переключение экранов\)](#).

ОБЗОР ПАНЕЛИ УПРАВЛЕНИЯ

Для настройки функций планшета Intuos Pro или инструментов воспользуйтесь панелью управления планшета Wacom. При открытии панели управления в списке ИНСТРУМЕНТ отобразится значок пера Intuos Pro или другого инструмента. Отобразится значок СЕНСОРНЫЕ ФУНКЦИИ и соответствующие вкладки.

Для многих элементов панели управления есть подсказки. Наведите экранный курсор на объект и подождите. Через мгновение отобразится необходимый наконечник инструмента.

Для перемещения по панели управления можно также воспользоваться клавишами табуляции и клавишами со стрелками на клавиатуре. См. раздел [Панель управления](#).



ИСПОЛЬЗОВАНИЕ INTUOS PRO

Данный раздел содержит описание функциональных возможностей устройства Intuos Pro. См. также раздел [Мультисенсорные функции Intuos Pro](#)

Важно! Используйте только совместимые перья Wacom, например перо, входящее в комплект поставки, или аксессуары Wacom, предназначенные для использования с Intuos Pro. Другие перья могут не функционировать должным образом.

ОРГАНИЗАЦИЯ РАБОЧЕГО МЕСТА

Чтобы снизить утомляемость, организуйте свое рабочее место комфортно. Расположите планшет, перо и клавиатуру в пределах досягаемости, исключив необходимость наклоняться вперед.

Монитор следует расположить приблизительно на расстоянии вытянутой руки от вас так, чтобы работа с ним была комфортной и не вызывала напряжения глаз. Рекомендуется расположить планшет так, чтобы курсор на экране двигался в том же направлении, что и рука.

Не сжимайте перо Intuos Pro Pen и другие инструменты ввода при их использовании.

Если планшет используется преимущественно в качестве художественного инструмента, поместите его перед клавиатурой, по центру под монитором.

[Использование пера](#)

[Элементы управления планшета](#)

ИСПОЛЬЗОВАНИЕ ПЕРА

Перо Intuos Pro Pen является беспроводным и работает без элементов питания. Оно чувствительно к наклону и давлению на наконечник.

С устройством Intuos Pro можно также использовать дополнительные перья. См. раздел [Использование аэрографа и пера Art Pen](#).

Для работы с пером в рабочей области планшета используются четыре основных приема: указание, щелчок, двойной щелчок и перетаскивание. Если вы никогда ранее не использовали подобный инструмент, выполните описанные ниже упражнения.

Примечание. Функция сенсорного ввода отключается, как только в зоне чувствительности оказывается наконечник пера или ластик (на расстоянии приблизительно 10 мм (0,4 дюйма) от поверхности планшета). Отведите перо и руку от рабочей области планшета, чтобы функция сенсорного ввода восстановилась.

При случайном касании рукой вручную отключите сенсорные функции, нажав клавишу ExpressKey, которой назначена функция СЕНСОРНЫЕ ФУНКЦИИ — Вкл/Выкл. По завершении работы с пером снова нажмите клавишу ExpressKeys, чтобы включить сенсорные функции. Также сенсорные функции ввода можно отключить на панели управления Wacom. См. раздел [Элементы управления планшета](#).

[Как держать перо](#)

[Использование боковой кнопки](#)

[Выполнение щелчков](#)

[Стирание](#)

[Перетаскивание](#)

[Работа с наклоном](#)



КАК ДЕРЖАТЬ ПЕРО

Держите перо Grip Pen точно так же, как и обычную ручку или карандаш. Возьмитесь за него таким образом, чтобы боковую кнопку было удобно нажимать большим или указательным пальцем. Следите за тем, чтобы случайно не нажать кнопку в процессе рисования или навигации при помощи пера. Перо можно наклонять для большего удобства.



Положение для черчения
и листания



Положение для
стирания

Расположите подставку пера так, чтобы она располагалась недалеко от планшета. Подставка позволяет размещать перо горизонтально и вертикально.

Важно!

- Когда перо не используется, поместите его в подставку для пера или положите на стол. Чтобы сохранить чувствительность пера, не ставьте его в стакан для карандашей вертикально на наконечник или на ластик.
- Перо Intuos Pro Pen, оставленное на планшете, может влиять на перемещение курсора другими манипуляторами или может препятствовать переключению компьютера в спящий режим.

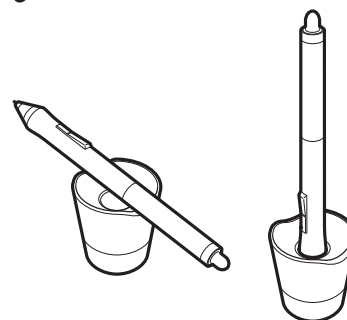



ПЕРЕМЕЩЕНИЕ КУРСОРА

Для перемещения экранного курсора установите перо над рабочей областью, не прикасаясь к ней. Для выделения элемента экрана нажмите на него наконечником пера.

ВЫПОЛНЕНИЕ ЩЕЛЧКОВ

Слегка коснитесь экрана или нажмите на него кончиком пера достаточно сильно, чтобы щелчок был воспринят.

Чтобы выполнить двойной щелчок, нажмите на выключатель в верхней части пера (когда выбран режим Двойной щелчок) или слегка коснитесь экрана кончиком пера дважды в одном и том же месте.

СТИРАНИЕ

В приложениях, поддерживающих этот режим, ластик используется так же, как в обычном карандаше.

Чтобы узнать, какие приложения поддерживают ластик, посетите веб-сайт Wacom. См. раздел [информация об устройстве](#). Если ластик не поддерживается приложением, его все равно можно использовать при перемещении курсора, черчении и добавлении заметок.

ПЕРЕТАСКИВАНИЕ

Для перемещения объекта выделите его и проведите кончиком пера по поверхности экрана дисплея.

РАБОТА С НАКЛОНОМ

Планшет распознает, когда происходит изменение наклона пера. С помощью наклона можно контролировать форму и толщину получаемой линии в приложениях, поддерживающих эту функцию. Это напоминает работу с аэрографом, при которой используется наклон: когда инструмент находится в вертикальном положении, получается тонкая линия, а когда инструмент наклонен — широкая. В других приложениях, изменяя наклон, можно регулировать такие параметры кисти, как ширина, цвет и прозрачность.

Настраивая в приложении параметры кисти, можно создавать различные эффекты.

Для регулировки степени наклона пера, необходимой для получения желаемого эффекта в приложении, обратитесь к разделу [настройка пера](#).

РАБОТА С ЧУВСТВИТЕЛЬНОСТЬЮ К НАЖАТИЮ

Перо реагирует на все повороты и нюансы при его перемещении, позволяя создавать реалистичные карандашные штрихи и мазки кистью в приложениях с поддержкой данной функции.

Для рисования или ввода текста с чувствительностью к нажатию перемещайте перо в пределах рабочей области, оказывая различные степени давления на наконечник пера. Для получения толстых линий или плотного цвета увеличьте нажим. Для получения тонких линий или менее плотного цвета ослабьте нажим. В некоторых приложениях сначала необходимо выбрать чувствительный к нажатию инструмент на панели инструментов приложения. Чтобы настроить чувствительность пера, см. раздел [регулировка чувствительности пера и двойного щелчка](#).

Чтобы узнать, какие приложения поддерживают нажим, посетите веб-сайт Wacom. См. раздел [информация об устройстве](#).



ИСПОЛЬЗОВАНИЕ БОКОВОЙ КНОПКИ

Боковая кнопка пера может программироваться на выполнение двух [функций](#), которые можно выбирать, нажимая кнопку с одной или другой стороны. Кнопка может использоваться, когда кончик пера находится в пределах 10 мм (0,4 дюйма) от рабочей области планшета. Для использования кнопки пера не обязательно касаться поверхности планшета его кончиком.

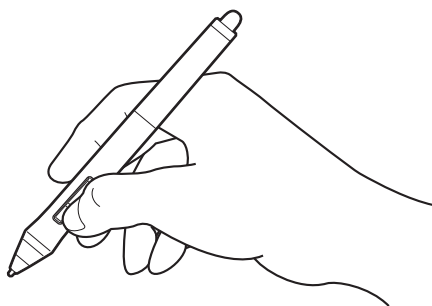

По умолчанию положениями кнопки являются:

- Верхняя кнопка: двойной щелчок. Этот способ проще, чем двойное касание кончиком пера.
- Нижняя кнопка: щелчок правой кнопкой мыши. При нажатии этой кнопки отображается контекстное меню для значка или приложения.

Совет. Чтобы переместить документ или изображение в любом направлении в пределах активного окна, установите значение для функции переключения ПАНОРАМИРОВАНИЕ/ПРОКРУТКА. Затем нажмите кнопку пера и переместите наконечник пера по планшету для перемещения

изображения. После завершения действия отпустите кнопку пера или оторвите наконечник пера от поверхности планшета.

В некоторых окнах приложений документ точно следует за экранным курсором при перемещении наконечника пера. В других — перемещается примерно в том же направлении, что и экранный курсор.

Для назначения новых функций, вызываемых с помощью кнопок, см. [настройка кнопок инструментов](#).

ЭЛЕМЕНТЫ УПРАВЛЕНИЯ ПЛАНШЕТА

Планшет Intuos Pro оснащен клавишами ExpressKeys и сенсорным кольцом Touch Ring для ускорения работы с устройством. Используйте специально настроенные кнопки для вызова часто используемых функций или комбинаций клавиш. Элементы управления планшета также можно использовать для изменения характеристик сенсорного ввода, пера или другого устройства в процессе работы.

[Рабочая область.](#)

Область планшета, чувствительная к сенсорному или перьевому вводу.

[Клавиши ExpressKeys](#)

Нажимайте настраиваемые клавиши ExpressKeys для вызова часто используемых функций или комбинаций клавиш, а также эмуляции щелчков по кнопкам или клавиш-модификаторов.

Примечание. На рисунке показан планшет среднего размера с восьмью клавишами ExpressKeys. Планшеты малого размера оснащены шестью клавишами ExpressKeys.

[Сенсорное кольцо Touch Ring.](#)

Для увеличения, прокрутки или выполнения других действий проведите пальцем вокруг кольца. Нажмите центральную кнопку для переключения между четырьмя настраиваемыми режимами.

При использовании планшета Intuos Pro впервые клавиши ExpressKeys будут выполнять функции, назначенные им по умолчанию, как показано ниже.

См. также раздел [Настройка клавиш ExpressKeys](#) и [Настройка сенсорного кольца Touch Ring](#).

Настройки по умолчанию для пера и сенсорных функций:

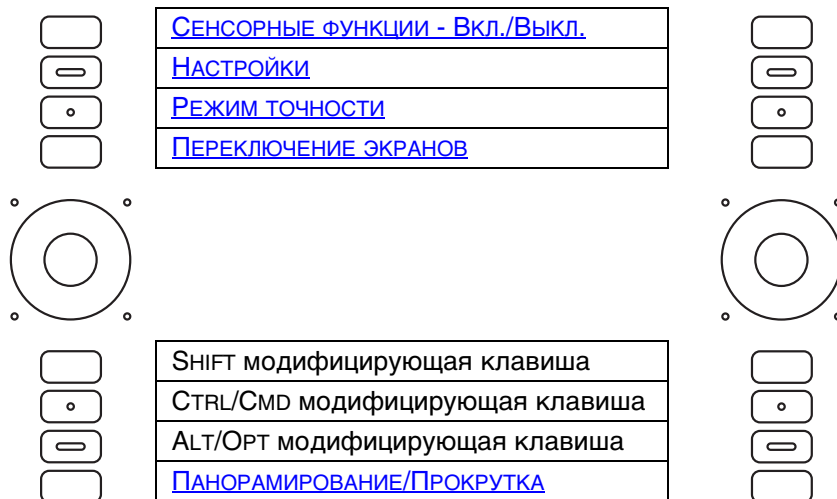

Примечания.

Параметры по умолчанию для клавиш ExpressKey на планшетах малого размера (сверху вниз): СЕНСОРНЫЕ ФУНКЦИИ — Вкл./Выкл., НАСТРОЙКИ, ШИФТ, CTRL/CMD, ALT/OPT и ПАНОРАМИРОВАНИЕ/ПРОКРУТКА.

Клавиши ExpressKeys могут работать в сочетании друг с другом. Например, запрограммируйте одну клавишу на функцию CTRL, а другую — на ALT. При одновременном нажатии этих клавиш будет выполнена функция CTRL+ALT.

ДЕЙСТВИЯ, НАЗНАЧЕННЫЕ ПО УМОЛЧАНИЮ КЛАВИШАМ EXPRESSKEY, ДЛЯ ОТДЕЛЬНЫХ ПРИЛОЖЕНИЙ

При работе с часто используемыми приложениями, например, Photoshop, Illustrator или Corel Painter, драйвер Intuos распознает приложение и автоматически настраивает клавиши ExpressKeys для выполнения наиболее часто используемых в этих приложениях действий.

Примечание. При использовании приложения, для которого уже выполнена настройка параметров клавиш ExpressKeys, эти настройки имеют приоритет над любыми настройками по умолчанию клавиш ExpressKey, автоматически устанавливаемыми драйвером для этого приложения. Эти настройки вступают в силу автоматически, если для данного приложения не были заданы собственные настройки клавиш ExpressKey.

Чтобы просмотреть текущие настройки клавиш ExpressKeys, нажмите клавишу ExpressKey, чтобы активировать экран ExpressKey на основном мониторе. Задействованная клавиша ExpressKey будет выделена на дисплее. См. раздел [Использование экрана ExpressKey](#).

Примечание. Клавиши ExpressKeys могут работать в сочетании друг с другом. Например, запрограммируйте одну клавишу на функцию CTRL, а другую — на ALT. При одновременном нажатии этих клавиш будет выполнена функция CTRL+ALT.



ИСПОЛЬЗОВАНИЕ ЭКРАНА EXPRESSKEY

Текущие настройки для каждой отдельной клавиши ExpressKey можно просмотреть в любое время.

- Нажмите клавишу ExpressKey, чтобы активировать экран Express View на основном мониторе. Задействованная клавиша ExpressKey будет выделена на дисплее.
- Если клавиша ExpressKey отключена, то она будет отображена как отключенная или же не отображена вовсе.
- Экран исчезает через 2 секунды после появления.
- Чтобы отключить экран, перейдите на вкладку EXPRESSKEYS панели управления и снимите флажок.
- Чтобы открыть экран, нажмите клавишу ExpressKey, которой назначена функция [НАСТРОЙКИ](#).

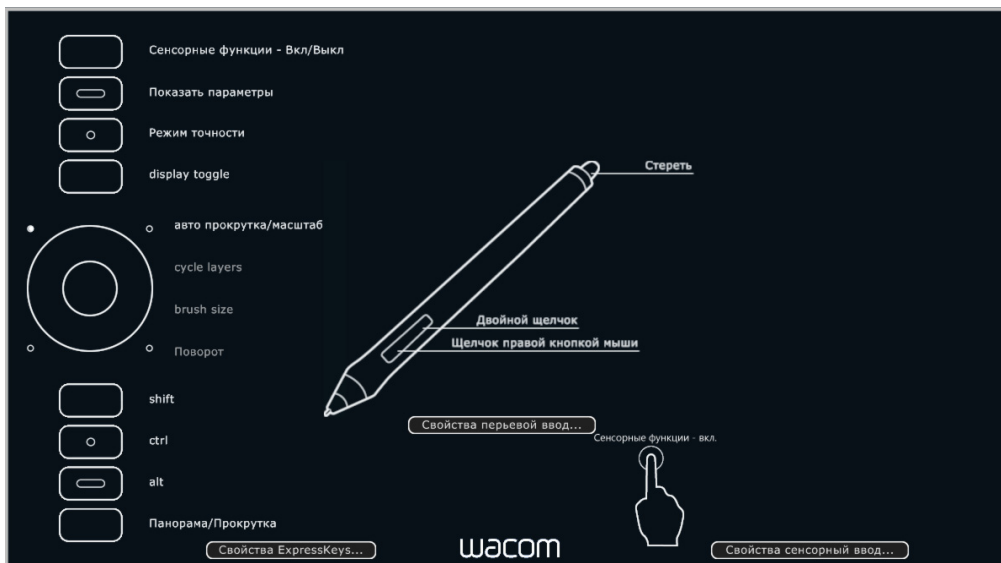

Щелкните СВОЙСТВА СЕНСОРНЫЙ ВВОД для доступа к настройкам сенсорных функций. Настройки могут отличаться в зависимости от модели планшета.

Клавиши ExpressKeys можно также использовать для выполнения следующих действий:

- Привязка к часто используемой «горячей» клавише компьютера.
- Запуск часто используемого файла или приложения.
- Если вы предпочитаете не использовать (или не можете использовать) боковые кнопки пера Grip Pen, можно настроить клавиши на выполнение щелчков, соответствующих щелчку правой кнопки мыши или двойному щелчку.
- Выберите из множества других доступных [функций](#). См. раздел [Настройка клавиш ExpressKeys](#).

Важно! В некоторых приложениях управление функциями клавиш ExpressKey может определяться настройками приложения, вне зависимости от настроек планшета. Для получения подробной информации см. [Использование интегрированных приложений](#).

Используйте панель управления планшета Wacom для настройки параметров клавиш ExpressKey.

[Обзор панели управления](#)

[Настройка клавиш ExpressKeys](#)



ИСПОЛЬЗОВАНИЕ СЕНСОРНОГО КОЛЬЦА TOUCH RING

Для увеличения или уменьшения, прокрутки вверх/вниз, а также выполнения присвоенной функции нажатия клавиши проведите пальцем по кольцу.



Увеличения масштаба

Для увеличения или прокрутки вниз в большинстве приложений передвиньте палец вдоль кольца по часовой стрелке. Коснитесь верхней части сенсорного кольца Touch Ring для выполнения изменения на один шаг в соответствии с назначенной функцией.



Уменьшения масштаба

Для уменьшения или прокрутки вверх передвиньте палец против часовой стрелки. Коснитесь нижней части сенсорного кольца Touch Ring для выполнения изменения на один шаг.

Конфигурация сенсорного кольца Touch Ring, когда оно расположено на левой стороне планшета. Параметры по умолчанию:

Коснитесь верхней или нижней части кольца для выполнения пошаговых действий.

Нажмите центральную кнопку для переключения между четырьмя настраиваемыми режимами. При переключении между режимами загораются соответствующие индикаторы. Любые отключенные настройки пропускаются в последовательности переключения.

Схема текущих настроек сенсорного кольца Touch Ring появится на экране дисплея сразу после нажатия кнопки-переключателя.

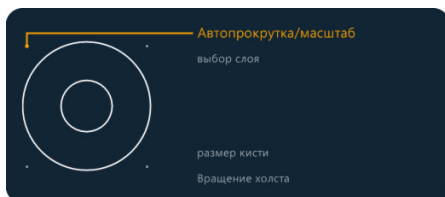

Сведения о настройке сенсорных колец Touch Ring см. в разделе [Настройка сенсорного кольца Touch Ring](#).

Важно! В некоторых приложениях управление функциями сенсорного кольца Touch Ring может определяться настройками приложения, вне зависимости от настроек планшета. Для получения подробной информации см. [Использование интегрированных приложений](#).

Используйте панель управления планшета Wacom для настройки параметров сенсорного кольца Touch Ring.

[Обзор панели управления](#)

[Настройка сенсорного кольца Touch Ring](#)



ПАНЕЛЬ УПРАВЛЕНИЯ

Для настройки функций планшета Intuos Pro или инструментов воспользуйтесь панелью управления планшета Wacom. При открытии панели управления в списке ИНСТРУМЕНТ отобразится значок пера Grip Pen или другого инструмента ввода и значок СЕНСОРНЫЕ ФУНКЦИИ.

Чтобы выполнить настройку, измените параметры вкладок. Поэкспериментируйте с различными настройками, чтобы выбрать наиболее подходящие для себя. Любые изменения применяются немедленно. Щелкните кнопку ПО УМОЛЧАНИЮ, чтобы восстановить стандартные параметры.

Значки позволяют настроить параметры для ПЛАНШЕТА, ИНСТРУМЕНТА и ПРИЛОЖЕНИЯ.

Выберите Функции для настройки параметров клавиш ExpressKeys, сенсорного кольца Touch Ring и [кругового меню](#). Настройки [Переключения экранов](#) доступны также для систем с несколькими мониторами.

Для сенсорных планшетов выберите СЕНСОРНЫЕ ФУНКЦИИ, чтобы настроить параметры сенсорного ввода. См. раздел [выбор параметров сенсорных опций](#).

Для настройки параметров пера выберите пункт GRIP PEN. После использования пера на планшете начнет отображаться соответствующий значок. Различные инструменты могут называться по-разному.

На вкладке будут показаны настраиваемые параметры для выбранного ИНСТРУМЕНТА.

Отображение диалогового окна сведений, содержащего параметр О ПРОГРАММЕ для диагностики продукта.

Экраны [расширенные возможности](#).

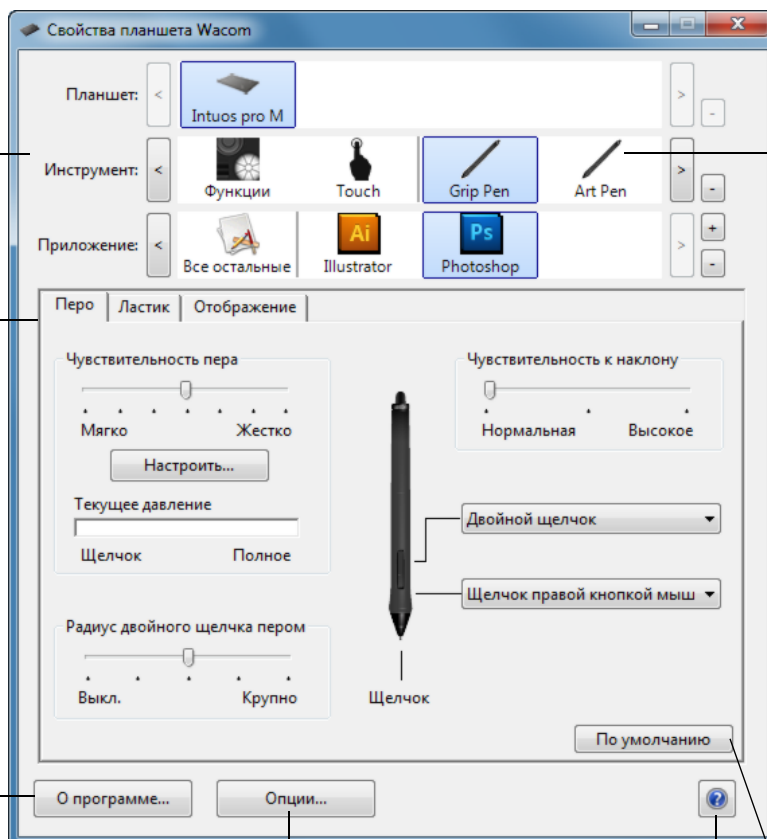

Загрузка или отображение данного руководства.

Возвращает параметрам в выбранной вкладке значение по умолчанию.

Чтобы открыть панель управления планшета Wacom:

- **Windows 8.** Щелкните правой кнопкой мыши в нижнем левом углу начального экрана Windows 8 и выберите ПАНЕЛЬ УПРАВЛЕНИЯ во всплывающем меню. При использовании классического рабочего стола в Windows 8 нажмите клавишу Windows на клавиатуре или щелкните значок Windows в панели «Чудо-кнопки», чтобы открыть начальный экран.
- **Для ОС Windows 7 и Vista.** Щелкните кнопку Пуск Windows и выберите ВСЕ ПРОГРАММЫ, затем выберите пункт ПЛАНШЕТ WACOM и опцию СВОЙСТВА ПЛАНШЕТА WACOM.
- **Mac.** Откройте СИСТЕМНЫЕ НАСТРОЙКИ из меню Apple или из папки ПРИЛОЖЕНИЯ. Затем щелкните на значке ПЛАНШЕТ WACOM.



Для многих элементов панели управления есть подсказки. Наведите экранный курсор на объект и подождите. Через мгновение отобразится необходимый наконечник инструмента.

Для перемещения по панели управления можно также воспользоваться клавишами табуляции и клавишами со стрелками на клавиатуре.

См. раздел [Настройка Intuos Pro](#).

Списки и вкладки панели управления: Списки панели управления ПЛАНШЕТ, ИНСТРУМЕНТ и ПРИЛОЖЕНИЕ позволяют выбрать планшет, инструмент или приложение, параметры которых необходимо изменить.

В списке ПЛАНШЕТ отображаются значки для всех поддерживаемых планшетов и интерактивных дисплеев, установленных в системе и подключенных в данный момент. Все параметры, отображаемые ниже списка, относятся к выбранному планшету или интерактивному дисплею.

- Панель управления не запустится до тех пор, пока поддерживаемый планшет или интерактивный дисплей не будут подключены к компьютеру.
- Просмотр и изменение параметров доступны только для подключенного планшета или интерактивного дисплея.
- Планшет или интерактивный дисплей не могут быть удалены из панели управления, если они не подключены к компьютеру.

См. также [установка нескольких планшетов](#) и [изменение режима работы планшета](#).

В списке ИНСТРУМЕНТ отображаются значки Функции планшета и для различных инструментов, используемых на планшете.

Для настройки параметров инструмента щелкните его значок в списке ИНСТРУМЕНТ. Будут отображены соответствующие вкладки.

Примечание: Перо автоматически добавляется в список ИНСТРУМЕНТ при его первом использовании на планшете. При этом оно работает с параметрами по умолчанию.

См. раздел [работа с несколькими инструментами](#).

Список ПРИЛОЖЕНИЕ позволяет определить параметры ИНСТРУМЕНТОВ, которые применяются только в отношении какого-либо определенного приложения. См. раздел [настройки для отдельного приложения](#).

Примечание: Список ПРИЛОЖЕНИЕ опционален. Для настройки инструмента(ов) Intuos Pro не требуется выбирать или добавлять приложения.

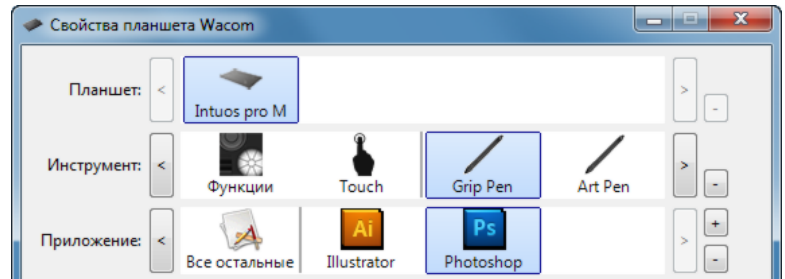

Текущие настройки подсвечиваются.



МУЛЬТИСЕНСОРНЫЕ ФУНКЦИИ INTUOS PRO

Планшет Intuos Pro призван помочь вам в работе. Сенсорные функции позволяют взаимодействовать с компьютером, просто касаясь планшета Intuos Pro пальцами.

Работа с сенсорными функциями Intuos Pro аналогична работе на устройствах Mac или Windows, например телефонах, панелях сенсорного ввода и ноутбуках. Сначала овладейте простейшими приемами навигации и выполнения обычных функций мыши. После этого изучите функции прокрутки, масштабирования и поворота.

Сенсорные функции активируются при каждом касании поверхности планшета. См. раздел [Рабочая область планшета](#).

- При использовании сенсорных функций расстояние между пальцами может быть любым, обеспечивающим необходимый комфорт. Однако если пальцы находятся слишком близко, планшет может интерпретировать это, как касание одним пальцем, или неверно определить палец, выполнивший движение или жест. Пальцы должны всегда находиться в рабочей области.
- Поэкспериментируйте с сенсорными функциями, чтобы определить наиболее удобные для работы параметры. Старайтесь избегать случайных прикосновений к планшету при работе с жестами. Например, если коснуться рабочей области планшета мизинцем или ладонью в процессе масштабирования или прокрутки, то может выполняться щелчок правой кнопкой.

[Сенсорная навигация](#)

[Выбор параметров сенсорных опций](#)



СЕНСОРНАЯ НАВИГАЦИЯ

Сенсорные функции планшета Intuos Pro позволяют управлять компьютером, просто касаясь поверхности планшета пальцами. См. раздел [рабочая область планшета](#).

Параметры сенсорного ввода можно включать или отключать по отдельности в панели управления планшета Wacom. Сенсорный ввод включен, если он выбран на вкладке СЕНСОРНЫЕ ОПЦИИ (см. [Выбор параметров сенсорных опций](#)).

- Используйте основные движения для навигации и выполнения обычных действий мыши.
- Используйте жесты для выполнения прокрутки, масштабирования, вращения и прочих действий. Некоторые жесты выводят визуальную подсказку на экран дисплея, означающую, что жест был распознан планшетом Intuos Pro.

Некоторые функции, например, щелчок правой кнопкой, можно выполнить с помощью разных жестов.

Наведите экранный курсор на параметр сенсорного ввода, чтобы увидеть статическое изображение для этой функции.

Если конкретная функция не выбрана, в панели управления будут последовательно показаны все функции — сверху вниз.

Эту функцию можно также изменить, назначив ее одной из клавиш ExpressKey.

См. также [сенсорная навигация](#) и [выбор пользовательских сенсорных функций](#).

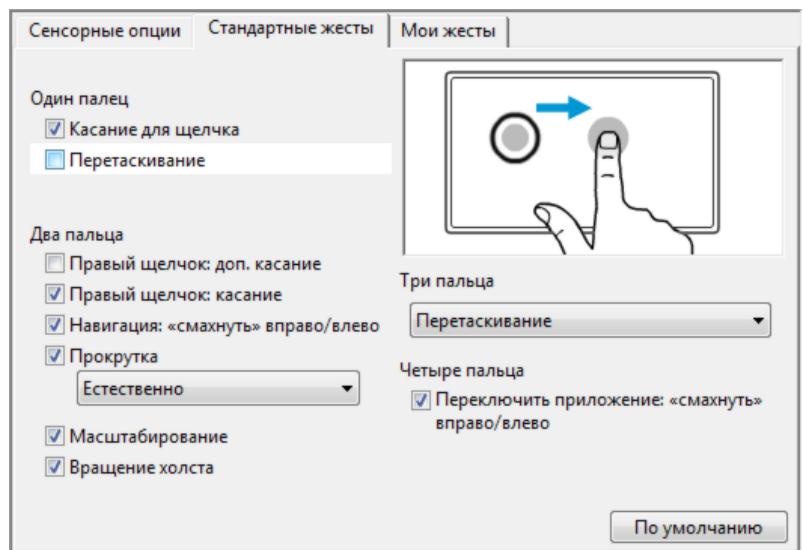

Показаны снимки экрана, сделанные в ОС Windows.

В зависимости от операционной системы и ее версии могут быть доступны разные опции.

Кроме того, можно сделать следующее:

- [Настроить сенсорные функции](#), а также [клавиши ExpressKeys](#) для выполнения определенных сенсорных функций.
- Выберите значок СЕНСОРНЫЕ ФУНКЦИИ в списке ИНСТРУМЕНТ. После этого выберите соответствующую закладку и выполните настройку с использованием доступных параметров. См. раздел [сенсорная навигация](#).

[Выбор пользовательских сенсорных функций](#)

[Сенсорная навигация](#)

ВЫБОР ПАРАМЕТРОВ СЕНСОРНЫХ ОПЦИЙ

Перейдите на вкладку СЕНСОРНЫЕ ОПЦИИ. Параметры сенсорных функций определяют быстроту, с которой следует передвигать или касаться планшета пальцем, чтобы добиться распознавания действия или жеста.

Регулировка скорости работы курсора и навигации. Выберите вариант МЕДЛЕННО, если необходимо снизить скорость перемещения курсора и применять более продолжительное движение пальцем. Для быстрого перемещения курсора более коротким движением выберите вариант БЫСТРО.

Установите флажок, чтобы включить сенсорный ввод.

Параметр ВРЕМЯ ДВОЙНОГО КАСАНИЯ позволяет отрегулировать скорость, с которой придется выполнять касание для осуществления двойного щелчка. Для проверки сделанных настроек, наведите курсор на область ТЕСТ и дважды коснитесь поверхности.

Настройка скорости прокрутки при выполнении жеста ПРОКРУТКА.

Выбор уровня ускорения для курсора. Для медленного отклика на движение пальца по планшету выберите значение НИЗКО. Для быстрого отклика выберите значение ВЫСОКО.



Примечание. Настройка времени и ускорения реагирования не зависят от системных настроек. Изменения этих настроек, внесенные на панели управления планшета Wascom, не повлияют на аналогичные функции системы. Однако изменение аналогичных функций системы может повлиять на настройки планшета Intuos Pro.

ВЫБОР ПОЛЬЗОВАТЕЛЬСКИХ СЕНСОРНЫХ ФУНКЦИЙ

Чтобы создавать пользовательские сенсорные жесты, выберите вкладку Мои жесты.

[Сенсорные](#) жесты доступны, если включена соответствующая настройка. Они изменяются в соответствии с выбранным пунктом в раскрывающемся меню.

Наведите экранный курсор на параметр сенсорного ввода, чтобы увидеть статическое изображение для этой функции.

Если конкретная функция не выбрана, в панели управления будут последовательно показаны все функции — сверху вниз.

См. также [сенсорная навигация](#) и [выбор пользовательских сенсорных функций](#).

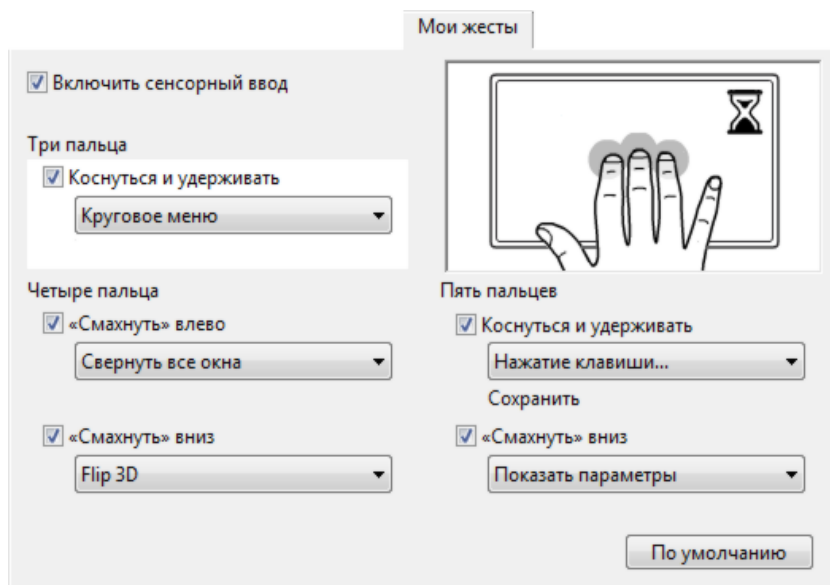

Показаны снимки экрана, сделанные в ОС Windows. В зависимости от операционной системы и ее версии могут быть доступны разные опции.



НАСТРОЙКА INTUOS PRO

Используйте панель управления Wacom для настройки Intuos Pro в соответствии с собственными предпочтениями в работе.

Опытные пользователи могут изучить вопросы дальнейшей оптимизации работы Intuos Pro, создав [настройки для отдельного приложения](#).

[Обзор панели управления](#)

[Настройка пера](#)

[Выбор параметров сенсорных опций](#)

[Отображение планшета на экран](#)

[Функции кнопок](#)

[Работа с Display Toggle \(Переключением экранов\)](#)

[Настройки для отдельного приложения](#)

[Работа с несколькими инструментами](#)

[Изменение режима работы планшета](#)

[Расширенные возможности](#)

Чтобы открыть панель управления планшета Wacom:

- Windows 8. Щелкните правой кнопкой мыши в нижнем левом углу начального экрана Windows 8 и выберите ПАНЕЛЬ УПРАВЛЕНИЯ во всплывающем меню. При использовании классического рабочего стола в Windows 8 нажмите клавишу Windows на клавиатуре или щелкните значок Windows в панели «Чудо-кнопки», чтобы открыть начальный экран.
- Для ОС Windows 7 и Vista. Щелкните кнопку ПУСК Windows и выберите ВСЕ ПРОГРАММЫ, затем выберите пункт ПЛАНШЕТ WACOM и опцию СВОЙСТВА ПЛАНШЕТА WACOM.
- Mac. Откройте СИСТЕМНЫЕ НАСТРОЙКИ из меню Apple или из папки ПРИЛОЖЕНИЯ. Затем щелкните на значке ПЛАНШЕТ WACOM.

Открыв панель управления, можно начать настройку устройства Intuos Pro. Панель управления содержит только те вкладки и параметры, которые соответствуют модели и конфигурации конкретного планшета. См. раздел [обзор панели управления](#).

Примечание. Поддерживается сохранение настроек для различных пользователей. После входа в систему каждый пользователь может выбрать собственные настройки на панели управления планшета Wacom. При входе с учетной записи другого пользователя автоматически будут загружены соответствующие настройки.





НАСТРОЙКА ПЕРА

Перо можно с легкостью настроить. С помощью пера откройте панель управления планшета Wacom. Инструмент «перо» будет автоматически выбран в списке ИНСТРУМЕНТ, и будут показаны соответствующие вкладки. Если данный инструмент не будет выбран автоматически, выберите перо в списке ИНСТРУМЕНТ. Выберите вкладку и один из доступных параметров.

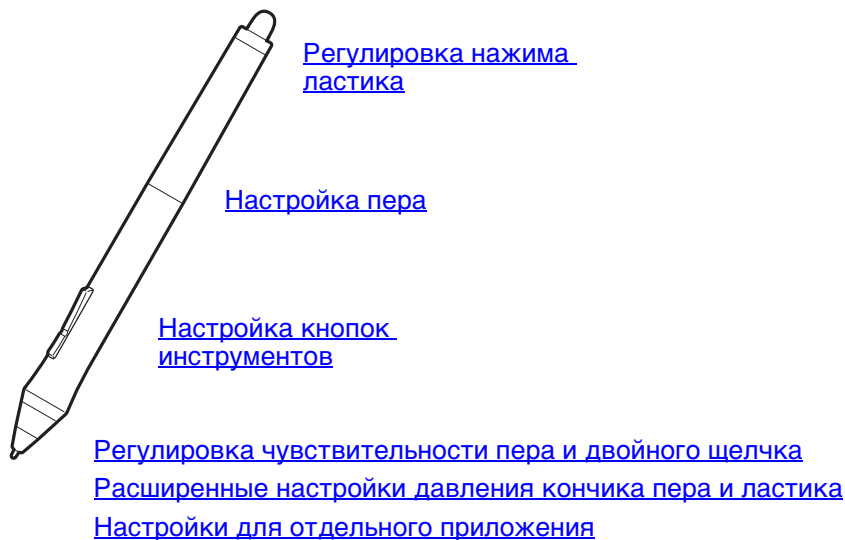

Wacom предлагает ряд дополнительных совместимых с Intuos Pro перьев, таких как перо Art Pen и Airbrush (аэрограф).

- Перо Art Pen оснащено чувствительным к давлению наконечником и ластиком, а также функцией чувствительности к наклону и вращению. Вращение корпуса создает уникальный эффект в совместимых приложениях.
- Перо Airbrush — это настоящий цифровой аэрограф. Оно оснащено чувствительным к давлению наконечником и ластиком, функцией чувствительности к наклону и колесом прокрутки для управления в приложениях работы с цифровыми рисунками.

Эти инструменты полностью поддерживаются драйвером Wacom. Они отобразятся в списке ИНСТРУМЕНТ панели управления планшета Wacom после касания поверхности планшета наконечником инструмента. Панель управления автоматически обновляется, чтобы показать новый инструмент и возможности его настройки.

В совместимых приложениях можно настроить функции вращения пера Art Pen или колеса прокрутки Airbrush в приложении. Дополнительные сведения см. в документации к приложению.

Для получения дополнительной информации об этих и других дополнительных инструментах, совместимых с Intuos Pro, перейдите на веб-сайт <http://wacom.com> и выберите страницу Wacom для соответствующего региона. На данном веб-сайте также можно получить информацию о приложениях, поддерживающих дополнительные функции этих инструментов.



РЕГУЛИРОВКА ЧУВСТВИТЕЛЬНОСТИ ПЕРА И ДВОЙНОГО ЩЕЛЧКА

Для настройки чувствительности наконечника пера выберите вкладку ПЕРО.

Ползунок ЧУВСТВИТЕЛЬНОСТЬ ПЕРА служит для настройки усилия нажима, необходимого для выполнения щелчка или черчения.

Для выполнения мазков широкой кистью или щелчка легким касанием установите параметр в зоне Мягко. Для максимально точного рисования тонких линий установите параметр в зоне Жестко.

Щелкните для [дальнейшей настройки](#) чувствительности наконечника пера.

Установив курсор над пустой областью панели управления, нажмите на планшет наконечником пера. Можно воспользоваться строкой давления, чтобы определить, насколько сильно нужно давить на перо, чтобы достичь максимального давления.

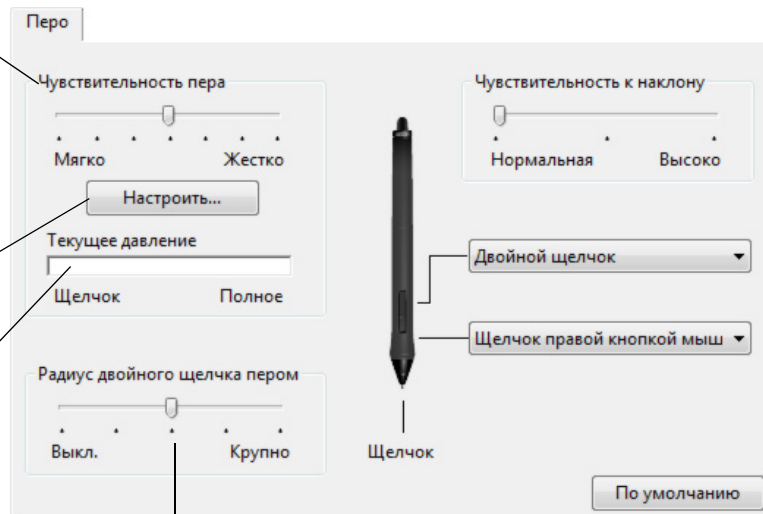

Настройка размера области двойного щелчка. Перетащите ползунок в положение Выкл, если [поддержка двойного щелчка](#) не требуется.

Советы

- Установите для параметра Чувствительность ПЕРА значение «Мягко» для работы с более широким диапазоном силы нажима в приложениях, поддерживающих чувствительность силы нажима.
- В некоторых приложениях высокая чувствительность может вызвать излишнюю реакцию пера — малейшее нажатие отобразится на экране. В этом случае установите параметр Чувствительность ПЕРА ближе к значению «Жестко».
- Для облегчения выполнения двойного щелчка можно увеличить область, в которой воспринимается двойной щелчок (радиус двойного щелчка).
- В некоторых приложениях для рисования большое расстояние области для двойного щелчка может вызвать задержку начала мазка кистью. Оно также может стать причиной задержки при перетаскивании или цифровом рисовании. При появлении подобных эффектов уменьшите расстояние двойного щелчка и используйте для его выполнения кнопку пера. Также для выполнения двойного щелчка можно [настроить клавишу ExpressKeys](#).

РЕГУЛИРОВКА НАЖИМА ЛАСТИКА

Для настройки нажим ластика пера выберите вкладку ЛАСТИК.

Выберите [функцию](#), которая должна выполняться при использовании ластика.

Настройка усилия нажима, необходимого для выполнения стирания.

Щелкните для [дальнейшей настройки](#) нажим ластика.

Установив курсор над пустой областью панели управления, нажмите на планшет ластика. Можно воспользоваться строкой давления, чтобы определить, насколько сильно нужно давить на ластик, чтобы достичь максимального давления.

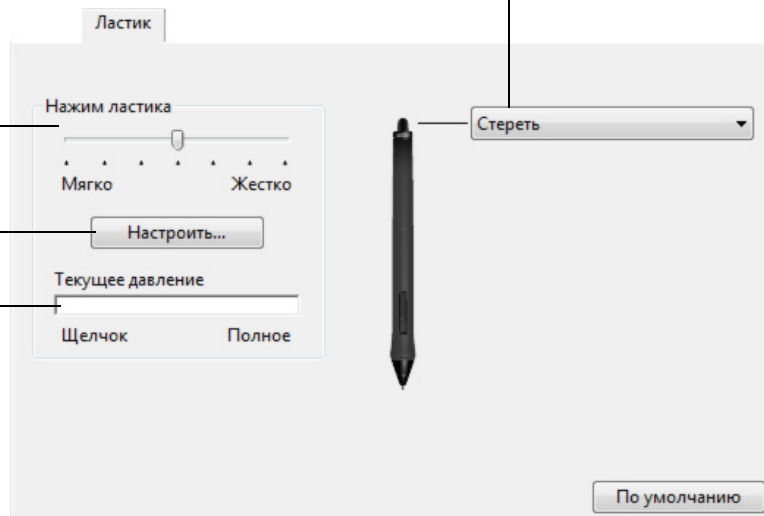

РАСШИРЕННЫЕ НАСТРОЙКИ ДАВЛЕНИЯ КОНЧИКА ПЕРА И ЛАСТИКА



Для дальнейшей настройки параметров нажима кончика пера или ластика выберите вкладку ПЕРО или ЛАСТИК и щелкните кнопку НАСТРОИТЬ. Параметры в диалоговом окне СВЕДЕНИЯ О ЧУВСТВИТЕЛЬНОСТИ ПЕРА обеспечивают независимое изменение чувствительности к нажатию кончика пера или ластика, а также чувствительность к щелчку.

Графически показывает выбранную кривую чувствительности к нажатию и параметры чувствительность к щелчку.

Передвигайте элементы управления для изменения кривой чувствительности к нажатию.

- Чувствительность к щелчку устанавливает усилие, необходимое для регистрации давления или вызова щелчка пером.
- Используйте элемент управления ЧУВСТВИТЕЛЬНОСТЬ для изменения наклона кривой реакции на давление.
- МАКСИМАЛЬНОЕ ДАВЛЕНИЕ определяет усилие, которое необходимо приложить к кончику пера для достижения максимального давления.

При более резком подъеме кривой чувствительность пера будет выше.

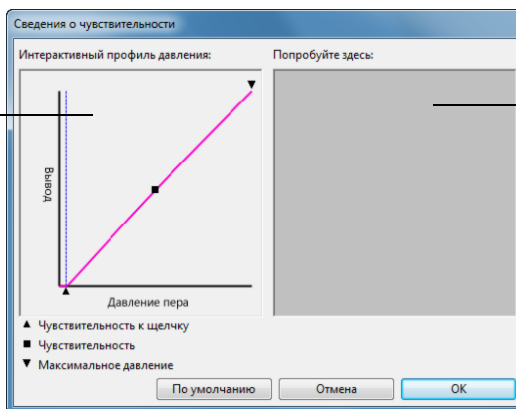

При помощи кончика пера или ластика прикоснитесь несколько раз в пределах квадрата, чтобы посмотреть на результат после внесенных изменений.

Важно! На вкладках ПЕРО и ЛАСТИК эти параметры будут изменены одновременно с изменением положения ползунка ЧУВСТВИТЕЛЬНОСТЬ ПЕРА или НАЖИМ ЛАСТИКА, значение которого имеет приоритет по сравнению с настройками дополнительных параметров чувствительности.

НАСТРОЙКА КНОПОК ИНСТРУМЕНТОВ

Выберите вкладку ПЕРО для изменения функций, присвоенных боковым кнопкам и кончику пера.

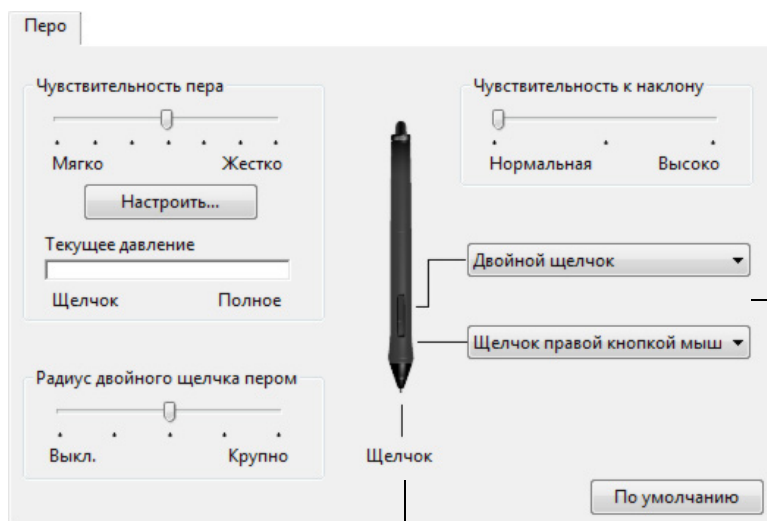

Выберите [функцию](#), которая должна выполняться при нажатии верхней или нижней боковой кнопки.

Для выполнения выбранной функции поднесите перо к поверхности планшета на расстояние не более 10 мм (0,4 дюйма), и, не касаясь поверхности, нажмите верхнюю или нижнюю боковую кнопку.

Совет. Двойной щелчок будет делать проще, если настроить боковую кнопку на автоматическое выполнение двойного щелчка.

Перетащите ползунок Чувствительность к наклону для изменения чувствительности к нажатию. Затем проверьте новые настройки в приложении, которое поддерживает функцию наклона.

Настройки наклона применимы и к кончику, и к ластике инструмента.

Функция наклона чувствительна к направлению наклона, и это свойство может использоваться в некоторых приложениях для контроля ориентации кисти и других характеристик.

Дважды щелкните здесь, чтобы изменить функцию наконечника пера.

- По крайней мере, одна из кнопок инструментов должна быть настроена на выполнение функции ЩЕЛЧОК.
- Чтобы можно было рисовать в большинстве графических приложений, кончик пера должен быть настроен на выполнение функции ЩЕЛЧОК.

Примечание. Можно изменить параметры работы боковой кнопки для щелчка правой кнопкой мыши или других функций щелчков. См. раздел [расширенные возможности](#).



НАСТРОЙКА КЛАВИШ EXPRESSKEYS

Для настройки клавиш ExpressKeys выберите вкладку EXPRESSKEYS. Любую клавишу можно настроить на выполнение функций переключения экранов, имитации нажатия клавиши, модификации или других задач.

При выборе вкладки EXPRESSKEYS в соответствующих выпадающих меню отображаются текущие функции.

Выберите [функцию](#), которая должна выполняться при нажатии клавиши.

Функции клавиш ExpressKeys можно назначить для [отдельных приложений](#).

Дополнительные сведения см. в разделе [Использование клавиш ExpressKeys](#).

Примечание: Планшеты малого размера оснащены шестью клавишами ExpressKeys.

Включает или отключает экран Express View.

Если функция включена, то коснитесь клавиши ExpressKey, чтобы просмотреть настройки ExpressKey. См. раздел [Использование экрана ExpressKey](#).

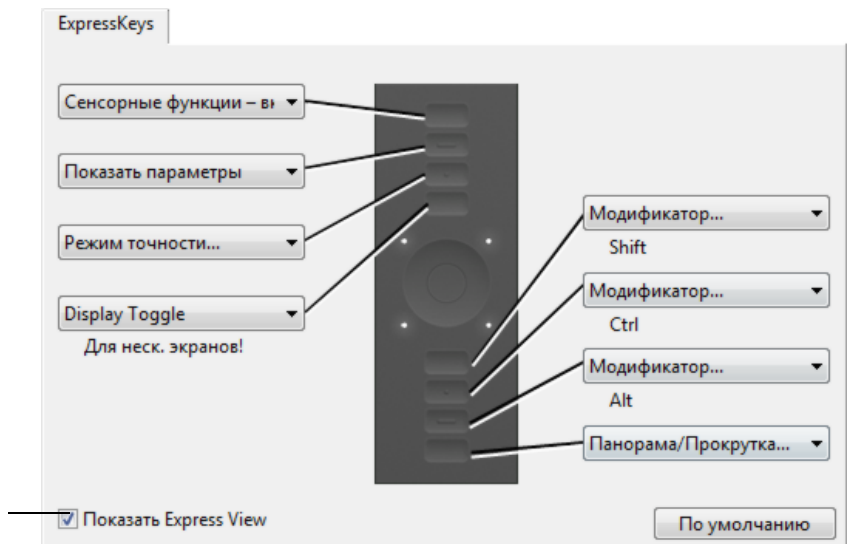

Отображаемая вкладка - для правой.

Важно! В некоторых приложениях управление функциями клавиш ExpressKey может определяться настройками приложения, вне зависимости от настроек планшета. Для получения подробной информации см. [Использование интегрированных приложений](#).



НАСТРОЙКА СЕНСОРНОГО КОЛЬЦА TOUCH RING

Чтобы настроить сенсорное кольцо Touch Ring, перейдите на вкладку СЕНСОРНОЕ КОЛЬЦО TOUCH RING. Функции сенсорного кольца Touch Ring можно настроить на выполнение различных операций, например масштабирования, прокрутки или действий, соответствующих нажатию клавиш.

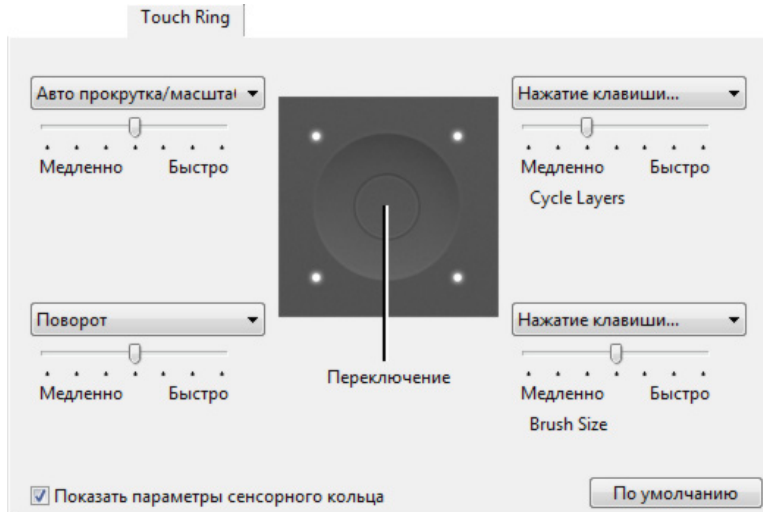

Выберите функцию, которая будет выполняться при использовании сенсорного кольца Touch Ring. Кольцо может осуществлять переключение между четырьмя настраиваемыми режимами.

Настройте быстродействие для управления скоростью масштабирования и прокрутки или скоростью, с которой нажатие клавиш посылается в приложение.

Функции сенсорного кольца Touch Ring могут быть определены для использования в [определенных приложениях](#).

Более подробную информацию об этой функции см. разделе [Использование сенсорного кольца Touch Ring](#).

Установка или снятие флажка позволяет включить или отключить отображение схемы настроек сенсорного кольца Touch Ring.

Советы

- Чтобы настроить кольцо для других действий, выберите параметр НАЖАТИЕ КЛАВИШИ... и определите пользовательскую функцию [нажатия клавиши](#). Информация о комбинациях клавиш, поддерживаемых конкретным приложением, находится в прилагаемой к приложению документации.
- Выберите ПРОПУСТИТЬ, чтобы настроить переключатель сенсорного кольца Touch Ring для пропуска какого-либо функционального режима при переключении.
- Для масштабирования изображений в текущей позиции экранного курсора при работе в Adobe Photoshop CS3 (или более поздней версии) откройте панель общих настроек Adobe Photoshop. Установите флажок МАСШТАБИРОВАНИЕ ПРИ ПОМОЩИ КОЛЕСА ПРОКРУТКИ и щелкните ОК.
- Для настройки яркости индикатора состояния сенсорного кольца Touch Ring и маркеров рабочей области, нажмите кнопку ОПЦИИ... в нижней части панели управления Wacom. В диалоговом окне ОПЦИИ измените параметр НАСТРОЙКА ЯРКОСТИ необходимым образом.

Важно! В некоторых приложениях управление функциями сенсорного кольца Touch Ring может определяться настройками приложения, вне зависимости от настроек планшета. Для получения подробной информации см. [Использование интегрированных приложений](#).

[Настройка клавиш ExpressKeys](#)

[Настройка сенсорного кольца Touch Ring](#)

[Работа с Display Toggle \(Переключением экранов\)](#)

[Настройки для отдельного приложения](#)



ОТОБРАЖЕНИЕ ПЛАНШЕТА НА ЭКРАН

Чтобы определить соотношение между перемещением инструмента по поверхности планшета и перемещением курсора на экране, выберите вкладку **Отображение**.

По умолчанию вся рабочая область планшета отображается на весь экран. Если используется несколько мониторов, планшет будет отображен на все мониторы. См. раздел [работа с несколькими мониторами](#).

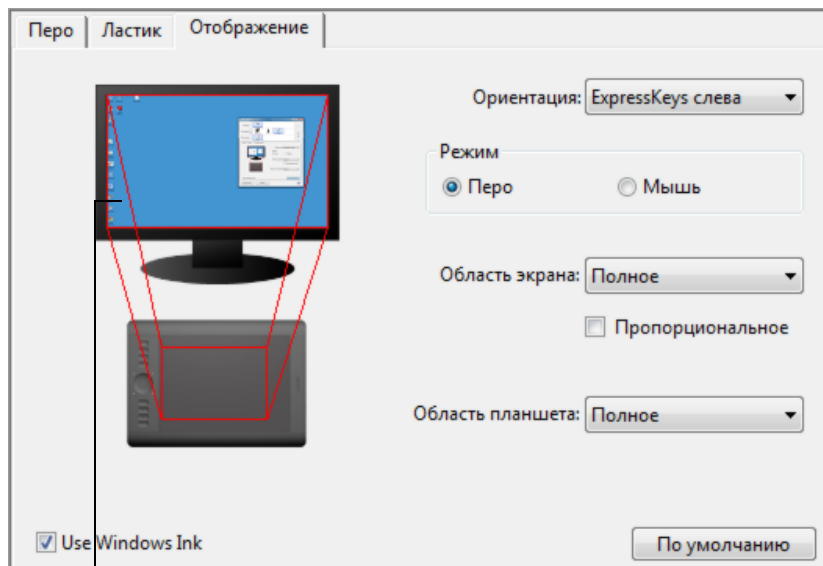

Изображение динамически обновляется, показывая выбранные взаимоотношения для отображения.

Параметр **ОРИЕНТАЦИЯ** привязан к планшету и применяется ко всем инструментам и приложениям. См. раздел [установка драйвера](#).

Опции **Режим** определяют, как перемещается экранный курсор.

- Выберите **РЕЖИМ ПЕРО**, если требуется, чтобы движение курсора соответствовало положению пера на планшете. В какую бы точку планшета вы ни поместили перо, курсор переместится в соответствующую точку экрана. Этот метод известен как абсолютное перемещение и используется для пера по умолчанию.
- Выберите **РЕЖИМ МЫШЬ**, чтобы передвигать курсор движением «взять и переместить» как при работе с обычной мышью.

Выберите [область экрана](#) для отображения планшета на экран.

Выберите [область планшета](#) для отображения планшета на экран.

Когда флажок **ПРОПОРЦИОНАЛЬНОЕ** (Принудительное соблюдение пропорций) снят, правильное соотношение размеров не поддерживается. Выбранная область планшета отображается на выбранной области экрана. Нарисовав круг на планшете, вы увидите овал на экране монитора. Такое поведение является параметром по умолчанию для всех инструментов.

Когда флажок **ПРОПОРЦИОНАЛЬНОЕ** установлен, поддерживаются правильные соотношения вертикального и горизонтального масштабов. Нарисовав круг на планшете, вы увидите круг на экране монитора. При выборе этого режима в зависимости от установленных параметров некоторые части рабочей области планшета могут стать недоступными.

Примечание. Несмотря на то, что планшет Intuos Pro оптимизирован для использования с соотношением сторон 16:10, стандартные параметры автоматически регулируются для использования с другим соотношением сторон.

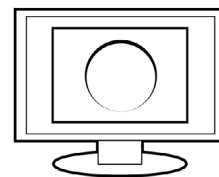
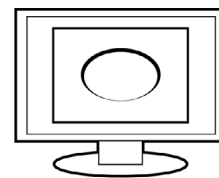

Используйте Ориентация для выбора правой или левой ориентации для клавиш ExpressKeys.

Опции РЕЖИМ определяют, как перемещается экранный курсор.

- Выберите РЕЖИМ ПЕРО, если требуется, чтобы движение курсора соответствовало положению пера на планшете. В какую бы точку планшета вы ни поместили перо, курсор переместится в соответствующую точку экрана. Этот метод известен как абсолютное перемещение и используется для пера по умолчанию.
- Выберите РЕЖИМ МЫШЬ, чтобы передвигать курсор движением «взять и переместить» как при работе с обычной мышью. (Также см. раздел [Использование дополнительной мыши.](#))

Используйте Ориентация для выбора правой или левой ориентации для клавиш ExpressKeys.

Выберите ИСПОЛЬЗОВАТЬ РУКОПИСНЫЙ ВВОД WINDOWS для активации следующих функций рукописного ввода Windows: «Нажать и удерживать для щелчка правой кнопкой мыши», «Жесты» и «Рябь».

Примечания.

Между режимом пера и режимом мыши можно переключаться с помощью [кругового меню](#).

Если необходимо часто переключаться между режимом пера и режимом мыши, можно назначить функцию [MODE TOGGLE... \(ПЕРЕКЛЮЧЕНИЕ РЕЖИМОВ...\)](#) одной из кнопок инструментов.

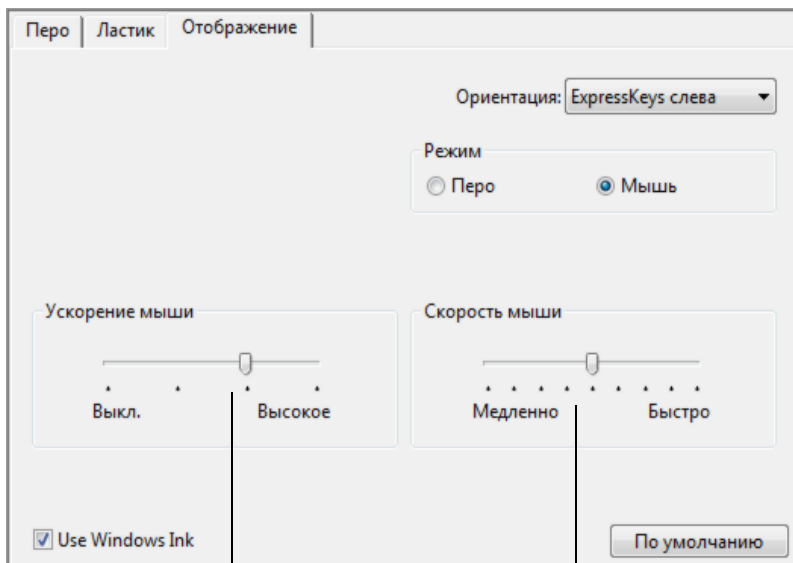

Выберите ускорение экранного курсора.

Выберите более быстрое или медленное ускорение скорости отслеживания перемещений экранным курсором.



ОБЛАСТЬ ЭКРАНА

Чтобы определить, на какую часть экрана будет отображаться планшет, выберите на вкладке ОТОБРАЖЕНИЕ параметр ОБЛАСТЬ ЭКРАНА.

Full (Полная)	Планшет отображается на всю область рабочего стола. Это параметр по умолчанию. См. раздел работа с несколькими мониторами .
МОНИТОР	Планшет отображается на всю область выбранного монитора. Если к системе подключено несколько мониторов, то такая опция будет доступна для каждого обнаруженного монитора.
ОБЛАСТЬ...	В открывшемся диалоговом окне выберите способ определения части экрана:

- Для выбора области экрана растяните углы изображения в верхнем слое.
- Выберите кнопку ЩЕЛКНИТЕ для задания области экрана и переместите курсор, чтобы выбрать область экрана. Обязательно следуйте всем указаниям в окне СООБЩЕНИЕ.
- Введите значения координат.

После определения части экрана для доступа к другим частям экрана может потребоваться другое устройство ввода.

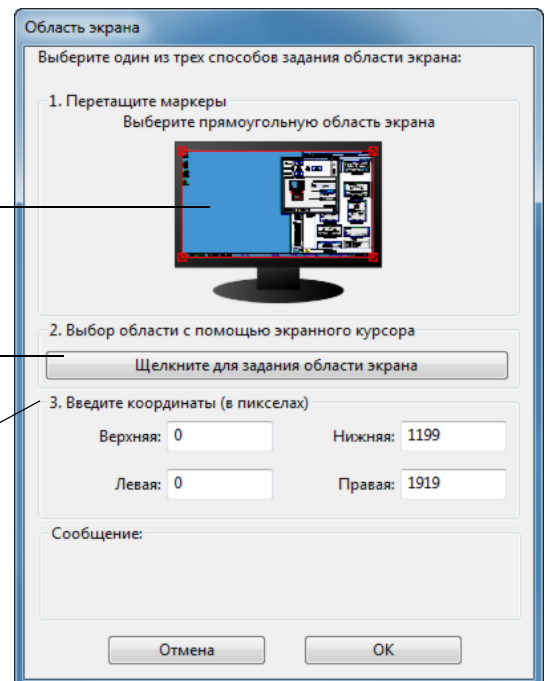

ОБЛАСТЬ ПЛАНШЕТА

Чтобы определить область планшета, которая будет сопоставлена с областью экрана, выберите на вкладке ОТОБРАЖЕНИЕ параметр ОБЛАСТЬ ПЛАНШЕТА.

FULL (Полная)

Используется вся рабочая область планшета. Это параметр по умолчанию.

ОБЛАСТЬ...

В открывшемся диалоговом окне выберите способ определения области планшета:

- Растяните прямоугольник до размеров области планшета, которая будет отображаться на выбранную область экрана.
- Выберите кнопку ЩЕЛКНИТЕ ДЛЯ ЗАДАНИЯ ОБЛАСТИ ПЛАНШЕТА и используйте ручку для выбора области планшета. Обязательно следуйте всем указаниям в окне СООБЩЕНИЕ.
- Введите значения координат.

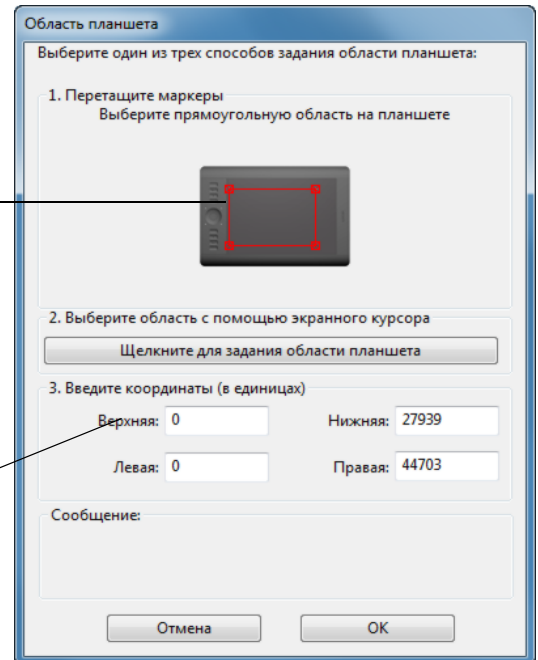



ФУНКЦИИ КНОПОК

Настройте устройство Intuos Pro в соответствии с собственными предпочтениями в работе. Для этого воспользуйтесь панелью управления планшета Wacom, чтобы изменить функцию кнопки, назначенную кнопке инструмента, клавише ExpressKeys, сенсорному кольцу Touch Ring или круговому меню.

Возможности могут отличаться в зависимости от модели планшета. Не все параметры могут использоваться со всеми элементами управления или моделями планшета.

НАЗВАНИЕ ФУНКЦИИ	ОПИСАНИЕ
------------------	----------

ЩЕЛЧОК

- | | |
|---|---|
| • ЩЕЛЧОК | Имитирует щелчок главной кнопкой мыши. Как минимум, одна кнопка должна выполнять эту функцию, чтобы можно было всегда перемещаться и щелкать. |
| • ЩЕЛЧОК ПРАВОЙ КНОПКОЙ МЫШИ (КОНТЕКСТНОЕ МЕНЮ) | Имитирует щелчок правой кнопкой мыши, отображающий контекстное меню. |
| • ЩЕЛЧОК СРЕДНЕЙ КНОПКОЙ МЫШИ | Имитирует щелчок средней кнопкой мыши. |
| • ДВОЙНОЙ ЩЕЛЧОК | Имитирует двойной щелчок. С помощью этой функции выполнить двойной щелчок проще, чем двойным касанием пером планшета. |
| • УДЕРЖИВАНИЕ | Имитирует удерживание основной кнопки мыши. Для включения удерживания нажмите кнопку инструмента один раз. Для отключения удерживания нажмите кнопку еще раз. Удерживание удобно для перетаскивания объектов и выделения участков текста. |
| • ЩЕЛЧОК 4-й КНОПКОЙ МЫШИ | Имитирует щелчок 4-й кнопкой мыши. |
| • ЩЕЛЧОК 5-й КНОПКОЙ МЫШИ | Имитирует щелчок 5-й кнопкой мыши. |



НАЗВАНИЕ ФУНКЦИИ ОПИСАНИЕ

НАЖАТИЕ КЛАВИШИ...

Позволяет имитировать нажатие клавиш. Выберите данную функцию для отображения диалогового окна Задать комбинацию клавиш.

Введите клавишу или сочетание клавиш в поле ввода Клавиши. Сочетания клавиш могут содержать клавиши букв, цифр, функциональные клавиши (например, F3) и клавиши-модификаторы (например, SHIFT, ALT или CTRL в ОС Windows; SHIFT, OPTION, COMMAND или CONTROL в ОС Mac). Кроме того, можно выбрать специальные клавиши или комбинации клавиш из раскрывающегося меню ДОБАВИТЬ СПЕЦИАЛЬНЫЕ.

Определив последовательность клавиш, нажмите ОК.

Так как клавиши ENTER (Windows) и RETURN (Mac) могут использоваться в качестве определенных клавиш, их нельзя использовать для подтверждения выбора. Для нажатия кнопки ОК необходимо использовать инструмент Intuos Pro.

Введите название, определяющее нажатие клавиши. Имя будет показано с соответствующим элементом управления или в круговом меню, если это применимо.

Для различных приложений можно задавать различные функции клавиш. См. раздел [настройки для отдельного приложения](#).

Удаление только последнего элемента в окне ввода.

Служит для очистки поля ввода.

При определении нажатия клавиш для сенсорного кольца или колеса прокрутки мыши, диалоговое окно предоставляет два поля ввода Клавиши.

Присвойте в соответствии с описанным выше функции, вызываемые по нажатие клавиш, для движения по часовой или против часовой стрелки на кольце или для движения колеса прокрутки мыши вперед и назад.

Введите ИМЯ для определенной комбинации клавиш и щелкните ОК.

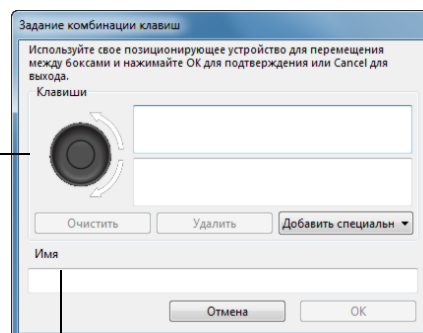
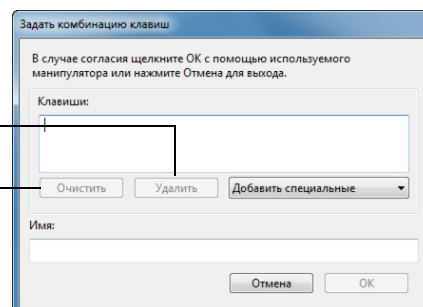

Информация о комбинациях клавиш, поддерживаемых конкретным приложением, находится в прилагаемой к приложению документации.

НАЗВАНИЕ ФУНКЦИИ

ОПИСАНИЕ

МОДИФИКАТОР...

Позволяет имитировать модифицирующую клавишу/клавиши (например, SHIFT, ALT или CTRL для Windows или SHIFT, OPTION, COMMAND и CONTROL для Mac). Во многих приложениях клавиши-модификаторы используются для ограничения размера или размещения объектов.

Выберите один или несколько параметров для клавиш-модификаторов.

Выберите параметр ЩЕЛЧОК для имитации нажатия кнопки мыши выбранного типа.

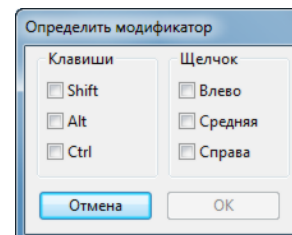

КРУГОВОЕ МЕНЮ

Отображает [Круговое меню](#) на экране. На каждом уровне иерархического меню содержится восемь подменю с различными функциями и опциями.

НАЗАД

Имитирует команду НАЗАД для браузерных приложений.

ВПЕРЕД

Имитирует команду ВПЕРЕД для браузерных приложений.

ПАНОРАМИРОВАНИЕ/
ПРОКРУТКА

Позволяет перемещать документ или изображение в любом направлении в пределах активного окна. Для этого нажмите кнопку пера, которой назначена функция ПАНОРАМИРОВАНИЕ/ПРОКРУТКА, и переместите наконечник пера по рабочей области планшета.

При выборе параметра ПАНОРАМИРОВАНИЕ/ПРОКРУТКА требуется установить скорость прокрутки для использования в приложениях, не поддерживающих панорамирование при помощи захвата (по пикселям).

Меньшее значение обеспечивает сниженную скорость и подходит для тщательной работы, при которой необходимо точное управление изображением.

При перемещении наконечника пера документ или изображение перемещаются в направлении движения пера по планшету.

После завершения действия отпустите кнопку или поднимите наконечник пера от поверхности планшета.

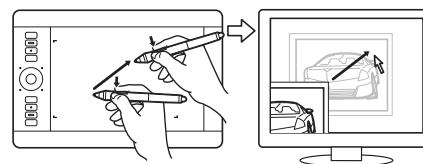
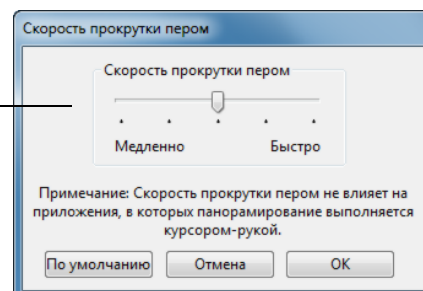

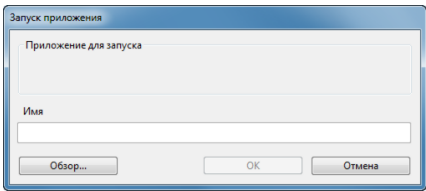
НАЗВАНИЕ ФУНКЦИИ	ОПИСАНИЕ
АВТОПРОКРУТКА/ МАСШТАБИРОВАНИЕ	Позволяет настроить сенсорное кольцо для функции зумирования в большинстве графических приложений и прокрутки в большинстве других приложений.
ПРОКРУТКА	Позволяет настроить сенсорное кольцо Touch Ring только для прокрутки.
МАСШТАБИРОВАНИЕ	Позволяет настроить сенсорное кольцо Touch Ring только для зумирования.
СВЕРНУТЬ ВСЕ ОКНА	Сворачивает все открытые окна для отображения рабочего стола.
ПЕРЕКЛЮЧИТЬ ПРИЛОЖЕНИЕ	Выводит диалоговое окно переключения приложений для перехода к следующему открытому приложению. В ОС Windows 7 и Vista с интерфейсом Aero будет активирован Flip 3D для перехода к следующему открытому приложению.
ОТКРЫТЬ/ВЫПОЛНИТЬ...	<p>Вывод окна, в котором можно выбрать приложение, файл или сценарий, который следует запустить.</p> <p>Щелкните ОБЗОР... для поиска приложения, файла или сценария для запуска. Выбранный объект отобразится в поле Имя. Для подтверждения выбора нажмите ОК.</p>  <p>Диалоговое окно закроется, и кнопке инструмента будет назначена выбранная функция ОТКРЫТЬ/ЗАПУСТИТЬ.... Просто нажмите кнопку инструмента для запуска назначенной функции.</p> <p>Если выбрано круговое меню, то оно будет отображено здесь.</p>
СЕНСОРНЫЕ ФУНКЦИИ - Вкл./Выкл.	<p>Параметр СЕНСОРНЫЕ ФУНКЦИИ — Вкл/Выкл полезен при работе с пером и желании использовать только режим перьевого ввода.</p> <p>Временно отключить сенсорные функции можно нажатием клавиши ExpressKeys, для которой была назначена функция СЕНСОРНЫЕ ФУНКЦИИ — Вкл/Выкл. Снова нажмите клавишу ExpressKeys, чтобы включить сенсорный ввод.</p> <p>См. также Настройка клавиш ExpressKeys.</p>
ЧЕРНИЛА ВКЛ./ВЫКЛ.	<p>(Только для Mac.) Включение/выключение функции чернильницы «Чернила в любом приложении».</p> <p>Чернильница автоматически распознает и преобразует рукописный текст в печатный и вставляет его в документ. Для работы данной функции должен быть включен параметр «Распознавание рукописного ввода». Информацию о работе с чернильницей см. в справке для Mac.</p>
EXPOSE (ПОКАЗ)	(Только для Mac.) Расположение всех открытых окон плиткой. Для доступа к данному параметру выберите НАЖАТИЕ КЛАВИШИ..., а затем в диалоговом окне щелкните меню ДОБАВИТЬ СПЕЦИАЛЬНЫЕ.
УДЕРЖИВАТЬ НАЖАТОЙ	<p>Удержание давления на текущем уровне до тех пор, пока кнопка не отпущена.</p> <p>Например, можно рисовать с использованием чувствительности к нажатию до тех пор, пока не будет подобран нужный размер кисти. После этого можно нажать кнопку и продолжать рисовать кистью того же размера, пока кнопка не будет отпущена.</p>

НАЗВАНИЕ ФУНКЦИИ

ОПИСАНИЕ

РЕЖИМ ТОЧНОСТИ

Изменение размера отображения вокруг текущего положения наконечника пера таким образом, что для покрытия определенного расстояния на экране требуется передвинуть перо дальше. Эта функция используется для точной работы пером или получения точных штрихов.

При назначении этой функции кнопке инструмента можно настроить уровень точности.

Для активации:

- Для широкого использования включите РЕЖИМ ТОЧНОСТИ, нажав кнопку инструмента, которой была назначена эта функция. Возврат в нормальный режим отображения осуществляется путем повторного нажатия кнопки инструмента.
- Для быстрого редактирования нажмите и удерживайте кнопку инструмента, которой была назначена эта функция. Чтобы вернуться в нормальный режим отображения, отпустите кнопку.

При использовании инструмента в режиме мыши движение экранного курсора настроено таким образом, как если бы ускорение было отключено, а скорость снижена.

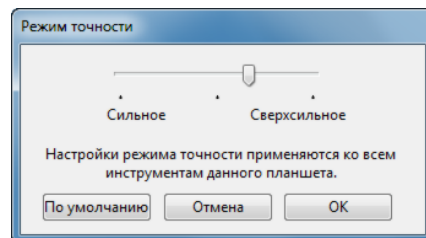

ПЕРЕКЛЮЧЕНИЕ ЭКРАНОВ

Для систем с несколькими мониторами. Позволяет переключать текущую область отображения планшета и экранный курсор между различными дисплеями путем нажатия клавиши ExpressKeys, которая назначена для выполнения этой функции. См. [Работа с Display Toggle \(Переключение экранов\)](#).

ПЕРЕКЛЮЧЕНИЕ РЕЖИМОВ...

Переключение между [режимом ручки](#) и [режимом мыши](#). При первой установке кнопки инструмента в режим ПЕРЕКЛЮЧИТЬ РЕЖИМ..., отображается диалоговое окно РЕЖИМ мыши, где можно настроить скорость и ускорение мыши.

Служит для настройки скорости экранного курсора в режиме мыши.

Служит для настройки ускорения экранного курсора в режиме мыши.

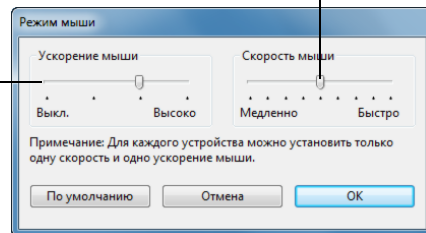

Доступ к параметрам режима мыши можно получить различными способами с помощью панели управления. Однако для каждого настраиваемого инструмента или приложения можно ввести только одно значение в поля УСКОРЕНИЕ МЫШИ и СКОРОСТЬ МЫШИ.

Параметры в режиме мыши не зависят от параметров системы. Изменения этих настроек, внесенные на панели управления планшета Wacom, не повлияют на аналогичные функции системы. Однако изменение аналогичных функций системы может повлиять на настройки планшета Intuos Pro.

НАЗВАНИЕ ФУНКЦИИ

ОПИСАНИЕ

СТЕРЕТЬ

Нажатие кнопки активирует работу наконечника пера в режиме ластика в приложениях, поддерживающих функцию стирания. См. раздел [элементы управления планшета](#).

НАСТРОЙКИ

Отображает (на экране монитора) интерактивную схему текущих параметров клавиш ExpressKeys, сенсорного кольца Touch Ring, пера и сенсорных функций. Отображаются текущие функции каждого элемента управления.

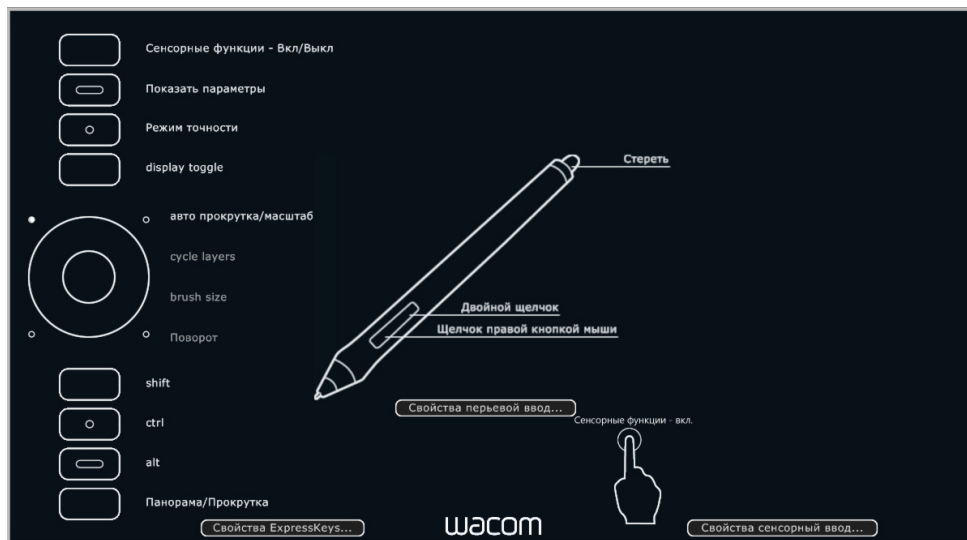

Щелкните раздел на схеме, чтобы открыть соответствующую вкладку на панели управления планшета. После этого можно выполнить необходимые настройки.

Закройте схему с помощью повторного нажатия клавиши инструмента, которой назначена данная функция, или щелчка в любом месте за пределами схемы.

Настройки могут отличаться в зависимости от модели планшета.



НАЗВАНИЕ ФУНКЦИИ	ОПИСАНИЕ
------------------	----------

ПЛАНШЕТНЫЙ ПК	
---------------	--

- | | |
|----------------------------|---|
| • ПАНЕЛЬ ВВОДА TABLET PC | (ОС Tablet PC и Windows, поддерживающие панель ввода планшетного ПК).
Открывает панель ввода планшетного ПК при нажатии кнопки инструмента, настроенной на это действие. |
| • ЖУРНАЛ | (Windows 7 и Vista, и Tablet PC, включающие Microsoft Journal).
Открывает Microsoft Journal. |
| • ОПРЕДЕЛЕНО ПЛАНШЕТНЫМ ПК | (ОС Tablet PC и Windows, поддерживающие панель ввода планшетного ПК).
Позволяет настроить функции кнопки в соответствии с параметрами панели управления ПАРАМЕТРЫ ПЛАНШЕТНОГО ПК и ПЕРО И УСТРОЙСТВА ВВОДА в Windows 8, Windows 7 и Vista. |

ОТКЛЮЧЕНО	Деактивация функции, закрепленной за кнопкой.
-----------	---

ОПРЕДЕЛЕНО ПРИЛОЖЕНИЕМ	Только сообщает приложению номер кнопки. Эта функция предназначена для таких приложений, имеющих встроенную поддержку планшетов, как CAD. Данная функция может также использоваться приложениями с высокой степенью интеграции для непосредственного управления клавишами ExpressKeys и сенсорного кольца Touch Ring.
------------------------	--

ПРОПУСТИТЬ	Позволяет настроить кнопку-переключатель для пропуска какой-либо назначенной функции при переключении.
------------	--

ПО УМОЛЧАНИЮ	Возвращение кнопке стандартных параметров.
--------------	--



ИСПОЛЬЗОВАНИЕ И НАСТРОЙКА КРУГОВОГО МЕНЮ

Круговое меню представляет собой всплывающее меню, предоставляющее быстрый доступ к редактированию, навигации, функциям управления медиа и т. п.

- Назначьте кнопке инструмента или клавише ExpressKeys функцию КРУГОВОЕ МЕНЮ. Нажмите кнопку для отображения кругового меню, центр которого будет находиться в точке расположения курсора на экране.
- Для доступа к круговому меню можно также использовать соответствующий жест.
- Иерархическое Круговое меню отображается в виде круга. На каждом уровне меню содержится восемь подменю с различными функциями и опциями.
- Щелкните для выбора параметра. При выборе некоторых параметров могут отображаться подменю для настройки дополнительных параметров.
- Меню закрывается после того, как выбрана настройка.

Чтобы закрыть меню без внесения изменений, щелкните значок «X», расположенный в центре кругового меню, или — контрольный раздел, которому не назначено никаких функций. Также можно снова нажать кнопку, используемую для отображения меню.

- Чтобы сделать выбор, не закрывая круговое меню, удерживайте кнопку открытия меню.

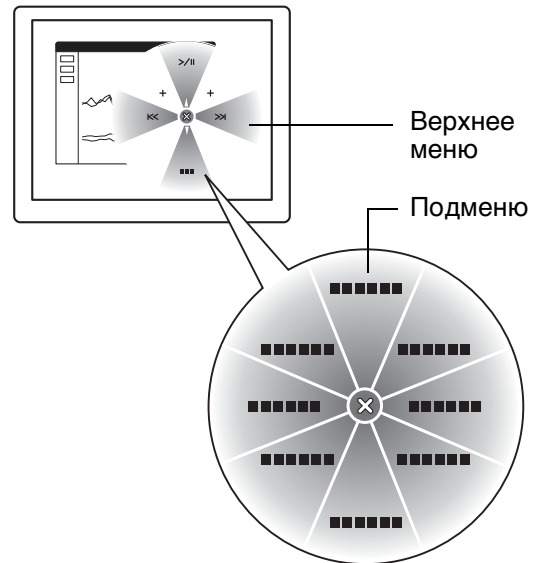

В панели управления планшета Wacom откройте вкладку КРУГОВОЕ МЕНЮ, чтобы настроить доступные функции кругового меню.

1. Выберите контрольный раздел.
2. Назначьте для раздела элемент управления Функция. При необходимости измените имя ЭТИКЕТКА.
3. Выберите меню или подменю для дальнейшей настройки.

Советы

- В меню ФУНКЦИЯ выберите ПОДМЕНЮ, чтобы создать для контрольного раздела пользовательские подменю.
- Нажмите клавишу ввода ENTER (RETURN) для добавления нескольких строк текста ЭТИКЕТКА.



Восстановление параметров по умолчанию для текущего меню.

РАБОТА С DISPLAY TOGGLE (ПЕРЕКЛЮЧЕНИЕМ ЭКРАНОВ)

Функция Display Toggle (Переключение экранов) доступна только для систем с несколькими мониторами. Данная функция позволяет работать с планшетом как на всех экранах, так и на одном. См. раздел [работа с несколькими мониторами](#).

В панели управления планшета Wascom после установки планшета Intuos Pro в системе с несколькими мониторами вкладка DISPLAY TOGGLE (ПЕРЕКЛЮЧЕНИЕ ЭКРАНОВ) становится доступна автоматически. Эта вкладка позволяет задать, какой монитор будет включен в последовательность переключения.

После задания одной из клавиш ExpressKey или боковой кнопки пера функции DISPLAY TOGGLE (ПЕРЕКЛЮЧЕНИЕ ЭКРАНОВ) можно использовать эту клавишу для последовательного переключения текущего отображения планшета между базовым отображением (текущая установка вкладки [ОТОБРАЖЕНИЕ](#)) и другими мониторами. Например:

1. Вся область отображения в системе с несколькими мониторами настроена на режим расширенного монитора и предназначена для рабочей области планшета Intuos Pro.
2. Нажатие кнопки инструмента, которой была назначена функция DISPLAY TOGGLE (ПЕРЕКЛЮЧЕНИЕ ЭКРАНОВ), последовательно переключает отображение планшета на следующий экран.

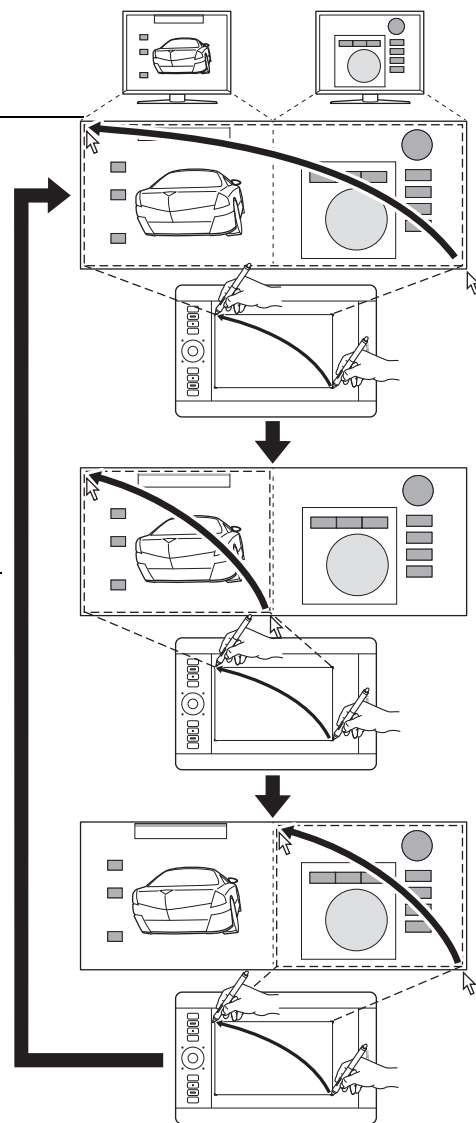

Все мониторы по умолчанию переключаются по очереди. Снимите флажок с мониторов, удаляемых из последовательности переключения.

- Базовое отображение для планшета и дисплея определено на вкладке [ОТОБРАЖЕНИЕ](#).

По умолчанию оно включает в себя все мониторы, если в качестве основного монитора не был определен конкретный монитор.

- При переключении на следующий монитор рабочая область планшета сопоставляется с этим монитором (в режиме пера).
- Еще одно переключение после последнего выбранного монитора возвращает систему к базовому сопоставлению.

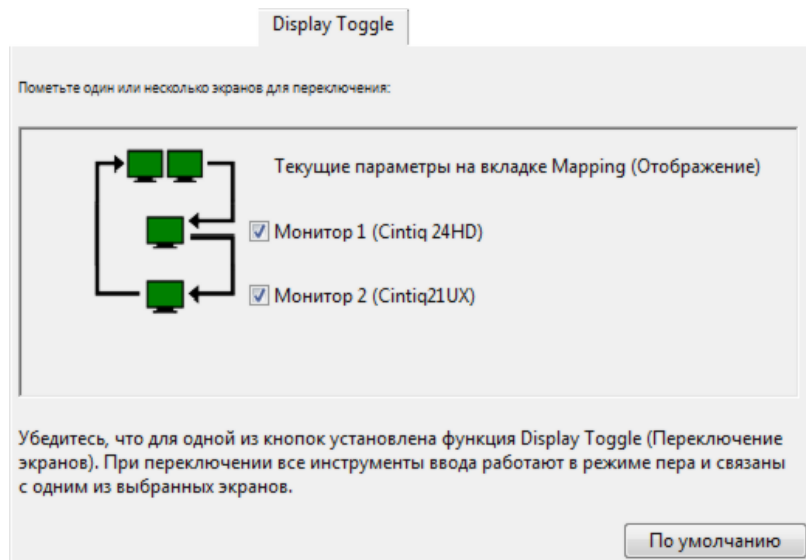

Важно! При использовании параметров определенного приложения с помощью функции ПЕРЕКЛЮЧЕНИЕ ЭКРАНОВ убедитесь, что каждое отдельное приложение в списке ПРИЛОЖЕНИЕ (включая ВСЕ ОСТАЛЬНЫЕ) имеет кнопку инструмента, назначенную для функции ПЕРЕКЛЮЧЕНИЕ ЭКРАНОВ. Самый простой способ сделать это – назначить ПЕРЕКЛЮЧЕНИЕ ЭКРАНОВ клавише ExpressKey до создания любых настроек для отдельных приложений.

Любое из следующих действий вернет последовательность переключения к базовому сопоставлению:

- Запуск графического приложения, поддерживающего чувствительность к нажатию.
- Выход или перезагрузка системы.
- Переключение пользователей (Быстрое переключение пользователей).
- Переход системы в спящий режим.
- Изменение параметров [ОТОБРАЖЕНИЕ](#) или DISPLAY TOGGLE (ПЕРЕКЛЮЧЕНИЕ ЭКРАНОВ).
- Изменение разрешения или количества дисплеев в системе.
- Использование функции [ПЕРЕКЛЮЧЕНИЕ РЕЖИМОВ...](#).
- Выбор РЕЖИМ ПЕРА или РЕЖИМ МЫШИ в [круговом меню](#).

Совет. Для переключения между мониторами без включения параметра «весь экран» отключите первый экран на вкладке DISPLAY TOGGLE (ПЕРЕКЛЮЧЕНИЕ ЭКРАНОВ). Затем перейдите на вкладку ОТОБРАЖЕНИЕ и задайте текущую Область Экрана на первом дисплее.

НАСТРОЙКИ ДЛЯ ОТДЕЛЬНОГО ПРИЛОЖЕНИЯ

Можно настроить инструменты для использования в конкретном приложении. Например, может понадобиться настройка наконечника пера: твердый в одном приложении и мягкий — в другом. Список ПРИЛОЖЕНИЕ позволяет добавлять отдельные приложения в список и затем настраивать параметры инструмента для этого приложения.

- Если настройки для отдельного приложения отсутствуют, а в списке ИНСТРУМЕНТ выбран какой-либо инструмент, в списке ПРИЛОЖЕНИЕ будет показан значок ВСЕ, в котором находятся настройки инструментов, используемые во всех приложениях. В примере ниже для пера GRIP PEN были добавлены настройки отдельных приложений. Отображается значок ВСЕ, и GRIP PEN будет иметь одинаковые настройки во всех приложениях.

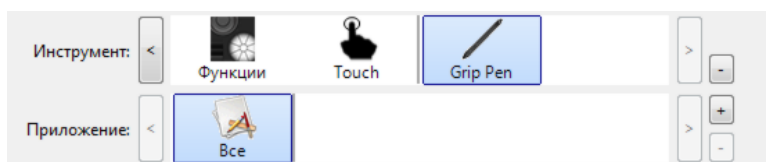

- Если параметры для отдельного приложения добавлены или применяются настройки по умолчанию, автоматически устанавливаемые драйвером, то значок ВСЕ изменится на ВСЕ ОСТАЛЬНЫЕ, а для вновь добавленных приложений отобразится значок приложения.

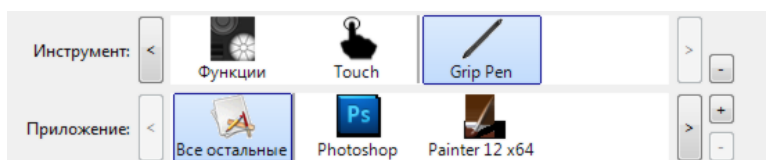

В примере выше для ПЕРА GRIP PEN были добавлены настройки отдельных приложений. При выборе значка ВСЕ ОСТАЛЬНЫЕ и изменении параметров пера GRIP PEN эти изменения будут применены к перу GRIP PEN во всех приложениях, кроме тех, что были добавлены в список ПРИЛОЖЕНИЕ. При выборе значка для приложения и изменении параметров пера GRIP PEN эти изменения будут применены к работе пера GRIP PEN только при его использовании в данном приложении.

При создании параметров для отдельных приложений создается отдельная группа настроек для выбранного инструмента или приложения.

Совет: Чтобы просмотреть параметры функций клавиш ExpressKeys, сенсорного кольца Touch Ring или пера для активного приложения, назначьте клавише ExpressKeys функцию [НАСТРОЙКИ](#) и используйте ее при необходимости.

См. последующие разделы для получения дополнительных сведений:

[Создание настроек для отдельного приложения](#)

[Удаление настроек для отдельного приложения](#)



СОЗДАНИЕ НАСТРОЕК ДЛЯ ОТДЕЛЬНОГО ПРИЛОЖЕНИЯ

Сначала выберите ПЛАНШЕТ и ИНСТРУМЕНТ, для которого необходимо создать такие параметры.

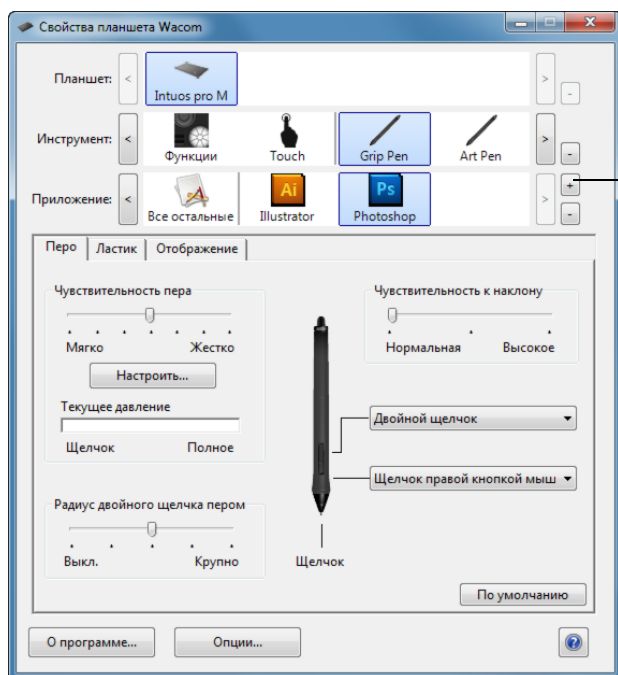

В списке ПРИЛОЖЕНИЕ нажмите кнопку [+].

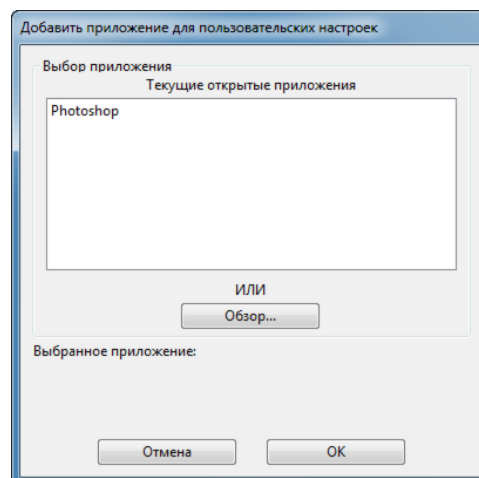

Выберите метод выбора приложения:

- В окне ТЕКУЩИЕ ОТКРЫТЫЕ ПРИЛОЖЕНИЯ выберите приложение, для которого необходимо создать отдельные настройки.
- Выберите ОБЗОР, чтобы найти исполняемый файл для любого приложения, установленного на компьютере. Отображается имя выбранного приложения.
- Для завершения процедуры нажмите ОК.

Примечание. Если у двух программ имена исполняемых файлов совпадают, то пользовательские настройки для них также будут одинаковы.

После добавления приложения его значок появляется в списке ПРИЛОЖЕНИЕ, если соответствующий инструмент будет выбран в списке ИНСТРУМЕНТ. Выберите приложение и затем настройте параметры на вкладке панели управления для инструмента и выбранного приложения.

После создания параметров для отдельного приложения те приложения, которые не были настроены таким образом, будут использовать параметры инструментов, приведенные в пункте ВСЕ ОСТАЛЬНЫЕ.

УДАЛЕНИЕ НАСТРОЕК ДЛЯ ОТДЕЛЬНОГО ПРИЛОЖЕНИЯ

Удаление параметров настроек для отдельного приложения

1. В списке ИНСТРУМЕНТ выберите инструмент, для которого необходимо удалить настройки для отдельного приложения.
2. В списке ПРИЛОЖЕНИЕ выберите приложение, которое необходимо убрать из списка.
3. В списке ПРИЛОЖЕНИЕ нажмите кнопку [-]. В появившемся диалоговом окне нажмите Удалить, подтверждая свой выбор. Выбранное приложение удаляется из списка вместе со всеми пользовательскими параметрами для инструментов.

Совет. Чтобы быстро удалить все параметры отдельных приложений для одного инструмента, удалите этот инструмент из списка ИНСТРУМЕНТ. Затем поместите инструмент обратно на планшет. Инструмент снова будет добавлен в список ИНСТРУМЕНТ с параметрами по умолчанию. Этот способ нельзя использовать для удаления пользовательских настроек ФУНКЦИЙ.



РАБОТА С НЕСКОЛЬКИМИ ИНСТРУМЕНТАМИ

Панель управления планшета Wacom разработана так, чтобы помогать настраивать и отслеживать параметры настройки планшета и [инструментов Intuos Pro](#). Инструмент, используемый для вызова панели управления, выбирается автоматически, и отображаются вкладки, соответствующие данному инструменту.

В списке ИНСТРУМЕНТ отображен значок Функции для планшета и различных инструментов, используемых на планшете.

Значок СЕНСОРНЫЕ функции (TOUCH) доступен на сенсорных устройствах. См. раздел [выбор параметров сенсорных опций](#).

Если параметры для отдельного приложения не были добавлены, будет показан значок ВСЕ и настройки инструмента будут применены ко всем приложениям.

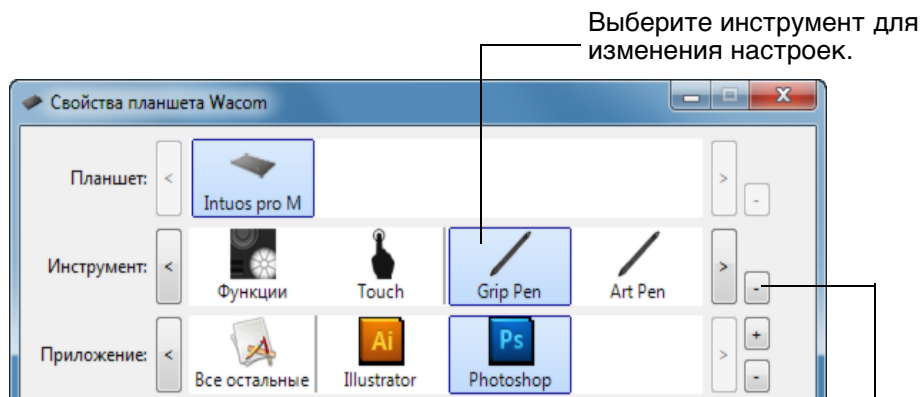

Удаляет выбранный инструмент. Кнопка неактивна, когда имеется только один элемент в списке. Значки Функции и СЕНСОРНЫЕ функции (TOUCH) невозможно удалить.

Для внесения нового инструмента в список ИНСТРУМЕНТ просто воспользуйтесь этим инструментом на планшете Intuos Pro.

- Когда инструмент, добавленный в список ИНСТРУМЕНТ, выбран, на соответствующей вкладке отображаются параметры для данного инструмента. Любые изменения параметров на вкладке будут применены к этому инструменту.
- Если ранее был добавлен похожий инструмент, новый инструмент будет использовать его настройки. Эти настройки затем могут быть изменены для добавленного инструмента. Одинаковые инструменты будут иметь одинаковые настройки.

Для удаления выбранного инструмента из списка ИНСТРУМЕНТ в списке ИНСТРУМЕНТ нажмите кнопку [-]. В появившемся диалоговом окне нажмите Удалить, подтверждая свой выбор. Выбранный инструмент удаляется из списка вместе с любыми пользовательскими настройками, созданными для этого инструмента. Удаленный инструмент можно снова добавить в список ИНСТРУМЕНТ, поместив его на планшет.

ИЗМЕНЕНИЕ РЕЖИМА РАБОТЫ ПЛАНШЕТА

Устройство Intuos Pro настроено для оптимальной работы с большинством приложений. Однако некоторое ПО распознавания рукописного ввода требует более высокой скорости передачи данных, чем обычно требуется для большинства приложений. В некоторых случаях эта более высокая скорость передачи данных может снизить производительность компьютера. Если работа ПО распознавания не удовлетворительна, можно сменить стандартный режим планшета на режим распознавания.

В списке панели управления ПЛАНШЕТ дважды щелкните кнопкой мыши значок планшета. Параметры РЕЖИМ ПЛАНШЕТА применяются ко всем инструментам и приложениям.

При необходимости введите новое имя для значка планшета.

СТАНДАРТНЫЙ РЕЖИМ рекомендован для графических приложений.

Для установки максимальной скорости передачи данных выберите РЕЖИМ РАСПОЗНАВАНИЯ. Требуется для определенного программного обеспечения распознавания рукописного ввода.

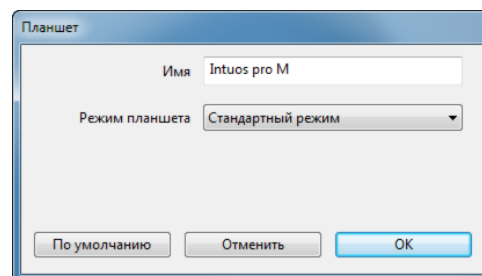

РАСШИРЕННЫЕ ВОЗМОЖНОСТИ

На панели управления планшета Wacom щелкните кнопку Опции..., чтобы получить доступ к расширенному диалоговому окну Опции.

Можно изменить настройку РЕЖИМ БОКОВЫХ КНОПОК для оптимального использования пера при выполнении функций щелчка правой кнопки мыши и других функций щелчков.

Выбрать:

- Функция НАВЕДЕНИЕ служит для выполнения щелчка без касания кончиком пера поверхности планшета. Такое значение настроено по умолчанию на всех планшетах, кроме планшетных ПК.
- ЩЕЛЧОК И КАСАНИЕ для точного определения положения при щелчке. Если выбрана данная настройка, то для выполнения щелчка необходимо сначала нажать боковую кнопку, а затем коснуться кончиком пера поверхности планшета.



Наведение



Щелчок

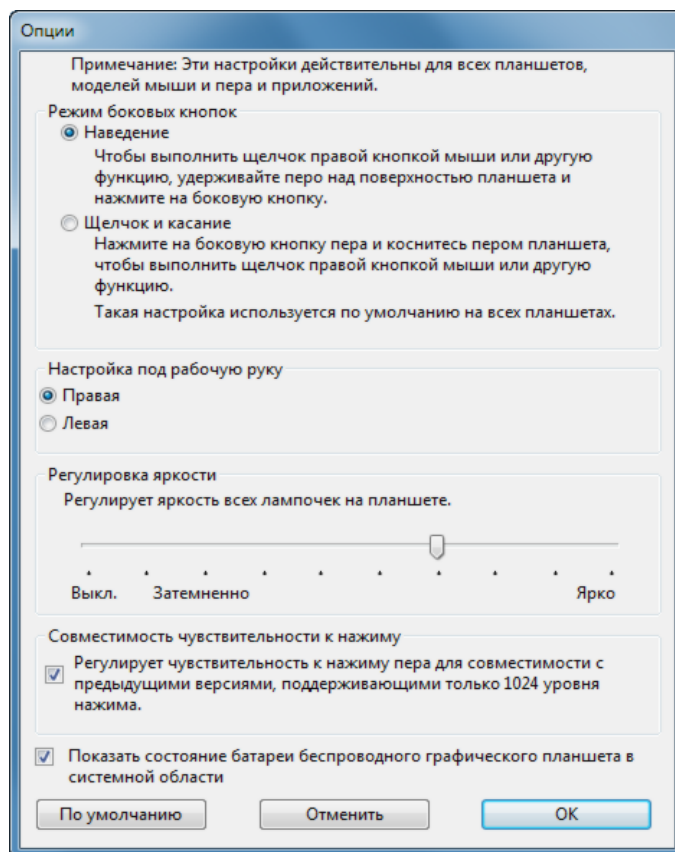

- НАСТРОЙКА ПОД РАБОЧУЮ РУКУ позволяет изменить ориентацию кнопки мыши для правшей и левшей.
- Используйте функцию РЕГУЛИРОВКА ЯРКОСТИ, чтобы установить уровень яркости или отключить все индикаторы состояния сенсорного кольца Touch Ring и маркеров рабочей области.
- Флажок СОВМЕСТИМОСТЬ ЧУВСТВИТЕЛЬНОСТИ К НАЖИМУ нужно установить в том случае, если вы используете графическое приложение, поддерживающее максимум 1024 уровня нажима (например, Adobe CS3, Corel Painter 9 и другие более старые приложения). Если данный флажок не установлен, то при использовании старых графических приложений перо будет слишком чувствительно.
- Установите флажок рядом с последним пунктом для включения или отключения отображения значка состояния батареи на панели задач.



УПРАВЛЕНИЕ НАСТРОЙКАМИ

С помощью программы управления настройками планшета Wacom можно управлять настройками планшета для одного или нескольких пользователей.

Windows 8. На начальном экране Windows 8 щелкните плитку УТИЛИТА для РАБОТЫ С ФАЙЛАМИ НАСТРОЙКИ ПЛАНШЕТА WACOM. При использовании классического рабочего стола в Windows 8 нажмите клавишу Windows на клавиатуре или щелкните значок Windows в панели «Чудо-кнопки», чтобы открыть начальный экран.

Для ОС Windows 7 и Vista.

1. Щелкните значок ПУСК и выберите ВСЕ ПРОГРАММЫ.
2. Выберите WACOM и УТИЛИТА для РАБОТЫ С ФАЙЛАМИ НАСТРОЙКИ ГРАФИЧЕСКОГО ПЛАНШЕТА WACOM. Выбор настроек для всех систем Windows выполняется следующим образом:

1. Закройте все открытые приложения.
2. Выбор настроек выполняется следующим образом:
 - В точности следуйте указаниям, которые могут появляться на экране
 - Чтобы создать резервную копию настроек, выберите РЕЗЕРВНОЕ КОПИРОВАНИЕ... в разделе МОИ НАСТРОЙКИ.
 - Чтобы восстановить настройки из резервной копии, нажмите кнопку ВОССТАНОВЛЕНИЕ... в меню МОИ НАСТРОЙКИ.
 - Чтобы удалить настройки для текущего пользователя, нажмите кнопку УДАЛИТЬ в меню МОИ НАСТРОЙКИ.
 - Чтобы удалить настройки для нескольких пользователей, нажмите кнопку УДАЛИТЬ в меню НАСТРОЙКИ ВСЕХ ПОЛЬЗОВАТЕЛЕЙ.

Примечание. Для удаления настроек всех пользователей необходимо иметь права администратора.

Перезапустите любые запущенные в настоящий момент приложения, работающие с планшетом.

Для Mac: Откройте основную папку ПРИЛОЖЕНИЯ. Затем откройте папку ПЛАНШЕТ WACOM и запустите УТИЛИТУ для РАБОТЫ С ФАЙЛАМИ НАСТРОЙКИ ПЛАНШЕТА.

- В точности следуйте указаниям, которые могут появляться на экране
- Чтобы создать резервную копию настроек, выберите ТЕКУЩИЙ ПОЛЬЗОВАТЕЛЬ, затем нажмите кнопку РЕЗЕРВНОЕ КОПИРОВАНИЕ....
- Чтобы восстановить настройки из резервной копии, выберите ТЕКУЩИЙ ПОЛЬЗОВАТЕЛЬ, затем нажмите кнопку ВОССТАНОВЛЕНИЕ....
- Чтобы удалить настройки, выберите Текущий пользователь или Все пользователи, затем нажмите кнопку УДАЛИТЬ.

Примечание. Для удаления настроек всех пользователей необходимо иметь права администратора.

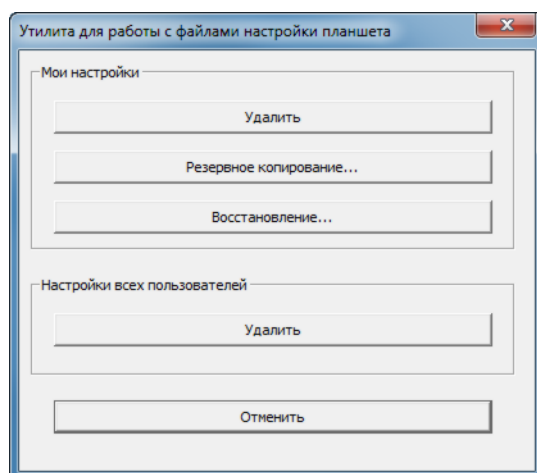



БЕСПРОВОДНОЕ ПОДКЛЮЧЕНИЕ ПЛАНШЕТА INTUOS PRO

Планшеты Intuos Pro могут работать в беспроводном режиме при использовании комплекта беспроводных аксессуаров Wacom.

ДОПОЛНИТЕЛЬНЫЕ КОМПОНЕНТЫ ДЛЯ БЕСПРОВОДНОГО ПОДКЛЮЧЕНИЯ

Комплект wireless-аксессуаров Wacom включает в себя следующие компоненты:

Кнопка питания

Светодиодный индикатор
состояния батареи

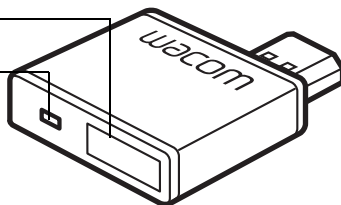

Беспроводной модуль Wacom
Подключается к планшету
Intuos Pro.

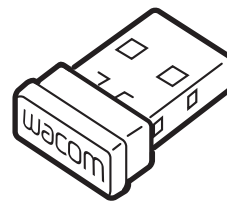

Беспроводной приемник Wacom
Подключается к компьютеру.

Если приемник не используется, то его
можно хранить в планшете Intuos Pro.
См. раздел [хранение беспроводного
приемника](#).

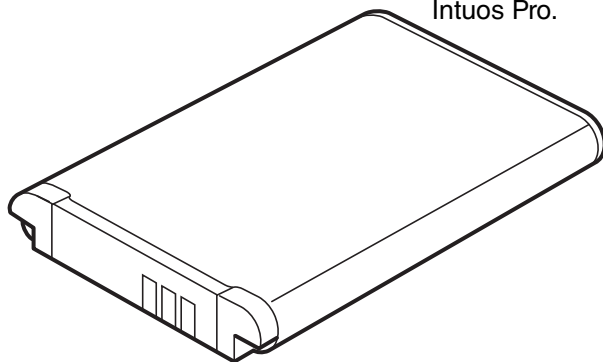

Аккумуляторная литий-ионная (Li-Ion) батарея
Устанавливается в планшет Intuos Pro.



Предупреждение. Сведения о мерах
предосторожности см. в документе «Важная
информация о продукте». Находится на
установочном компакт-диске Intuos Pro.

Примечание. Беспроводной модуль и беспроводной приемник сопряжены по умолчанию. В случае потери или поломки одного из компонентов необходимо приобрести новый комплект wireless-аксессуаров. Батарею можно приобрести отдельно.

Для установки комплекта см. [настройка устройства для беспроводного подключения](#).

[Настройка устройства для беспроводного подключения](#)

[Работа с батареей и управление питанием](#)

[Продолжительность службы батареи](#)

[Замена батареи](#)

[Отключение беспроводного модуля](#)

[Хранение беспроводного приемника](#)



НАСТРОЙКА УСТРОЙСТВА ДЛЯ БЕСПРОВОДНОГО ПОДКЛЮЧЕНИЯ

Настройте устройство Intuos Pro для беспроводного использования.

1. Если планшет Intuos Pro подключался к компьютеру с помощью кабеля, отключите кабель USB.

2. Переверните планшет. Снимите крышку (-и) отсека для беспроводного модуля. См. (A). Сдвиньте крышку(и) с корпуса планшета для удаления. Планшеты среднего и большого размера оснащены двумя крышками: крышкой отсека беспроводного модуля и крышкой отсека аккумуляторной батареи. На планшетах малого размера имеется одна крышка.

A

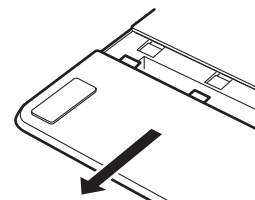

3. Установите беспроводные компоненты.

- Установите батарею. Выровняйте контакты (B), как показано на рисунке, и нажмите на батарею, чтобы она встала на место. См. раздел [замена батареи](#).

Примечание. Не прилагайте больших усилий при установке батареи.

Совместите контакты и нажмите на один край батареи, чтобы он встал на место, а затем на другой.

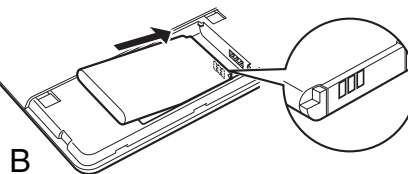

B

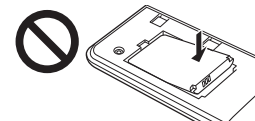

- Установите беспроводной модуль. Поднимите и извлеките заглушку отсека беспроводного модуля (C). Задвиньте беспроводной модуль в соответствующий отсек планшета и убедитесь, что разъем полностью вставлен (D).

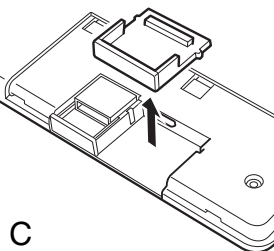

C

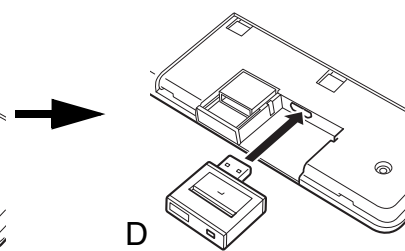

D

Важно! Сохраните заглушку отсека для модуля. Она может понадобиться для извлечения беспроводного модуля. См. раздел [отключение беспроводного модуля](#).

- Установите крышку(и) отсека для беспроводного модуля на место. Выровняйте и задвиньте до конца (E).
- Подключите беспроводной приемник Wasom к активному USB-порту компьютера или концентратора USB (F).

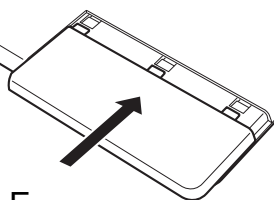

E

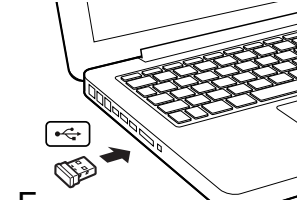

F

4. Если вы этого еще не сделали, включите компьютер и подождите полной загрузки системы.

5. Перейдите к установке беспроводного подключения.

[Установка беспроводного подключения](#)

[Оптимизация беспроводного подключения](#)

УСТАНОВКА БЕСПРОВОДНОГО ПОДКЛЮЧЕНИЯ

Выполните беспроводное подключение планшета Intuos Pro.

1. Зарядите полностью батарею планшета. См. раздел [зарядка батареи](#). Если батарея заряжена полностью, о чем сообщает зеленый индикатор, отсоедините кабель USB. Теперь устройство готово к работе по беспроводному соединению.

Светодиодный индикатор состояния батареи

- Светится желтым, если USB-кабель подключен и выполняется зарядка батареи.
- Светится зеленым, если USB-кабель подключен, а батарея — полностью заряжена.
- Выключен при беспроводном подключении планшета.

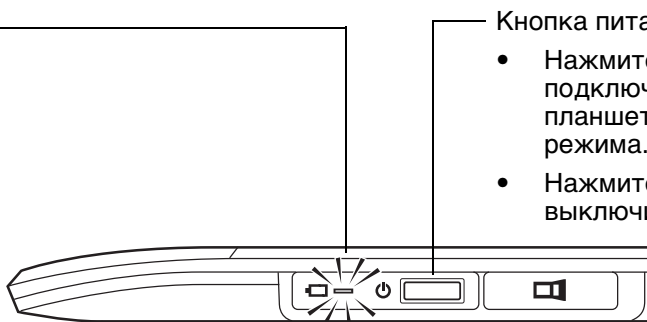

Кнопка питания

- Нажмите для подключения или вывода планшета из спящего режима.
- Нажмите, чтобы выключить.

2. Нажмите кнопку питания на беспроводном модуле Wacom. Беспроводное подключение установится в течение 4 секунд. В противном случае беспроводной модуль выключится. Если это произойдет, см. раздел [проблемы беспроводного подключения](#).
3. Проверьте соединение с помощью пера на планшете, чтобы переместить курсор экрана. См. раздел [состояние батареи и беспроводного подключения](#).

Устройство Intuos Pro можно использовать в беспроводном режиме или режиме USB, но не в обоих режимах одновременно.

- Беспроводной режим активируется, если планшет Intuos Pro настроен должным образом для беспроводной работы, а кабель USB — отключен. При отключении кабеля USB планшет выполняет поиск и подключение к беспроводному приемнику в течение 4 секунд. Если приемник обнаружить не удалось, планшет переходит в спящий режим.
- При подключении через USB беспроводной режим выключается и выполняется активация режима USB.

Примечания.

[Парное соединение](#) не требуется. Беспроводной модуль и беспроводной приемник Wacom сопряжены по умолчанию и работают вместе как дискретный набор.

Планшет Intuos Pro может работать в беспроводном режиме на расстоянии до 10 метров от компьютера. Планшету Intuos Pro не обязательно нужно находиться «в поле зрения» беспроводного приемника. Беспроводной модуль использует радиочастотную технологию, способную пропускать волны через неметаллические объекты, например столы.

Помехи, производимые другими устройствами (в особенности аудиоустройствами), или металлические предметы, расположенные на пути или вдоль движения волн, могут отрицательно повлиять на эффективность работы планшета и диапазон обмена сигналами. При возникновении проблем с подключением см. раздел [оптимизация беспроводного подключения](#).

При включении компьютера дождитесь полной загрузки операционной системы, а затем включите беспроводной модуль (если не включен), чтобы начать сеанс беспроводной связи.

Важно. В большинстве стран использование беспроводного оборудования регулируется специальными нормами. Если планшет Intuos Pro настроен для беспроводной работы и берется в поездку, проконсультируйтесь в компетентных органах на предмет возможных ограничений, налагаемых на устройство в стране назначения.



 Оборудование, использующее беспроводные сигналы, способно генерировать помехи, влияющие на качество работы навигационных приборов самолетов коммерческих авиалиний, поэтому, в соответствии с установленными нормами, необходимо выключать беспроводное оборудование во время авиаперелетов. Отключите беспроводной сигнал планшета Intuos Pro, выключив или удалив беспроводной модуль (индикатор состояния планшета выключится), и НЕ включайте его во время взлета, перелета и посадки.

 Не используйте планшет Intuos Pro в беспроводном режиме вблизи систем управления объектами/системами или в любой среде, предполагающей высокую точность/надежность функционирования оборудования, а также в условиях, в которых работа беспроводного устройства может создавать помехи. Работающий беспроводной планшет может создавать помехи, а также являться причиной сбоев в работе другого электронного оборудования, при этом другие беспроводные устройства также могут вызывать помехи и являться причиной сбоев в работе данного планшета. Если использование беспроводных устройств запрещено, отключите и извлеките беспроводной модуль (убедившись в отключении радиосигнала), для предотвращения помех и сбоев в работе другого электронного оборудования. Компания Wacom не несет ответственности за прямой или косвенный ущерб в случае несоблюдения данного условия. Дополнительные сведения см. в условиях гарантии в документе «Важная информация о продукте».

 Отключайте планшет там, где не разрешается использование электронных устройств. Поскольку планшет может послужить причиной сбоев в работе другого электронного устройства, в некоторых местах, где не разрешено использование электронных устройств (например, в самолете), обязательно отключайте планшет путем отсоединения кабеля USB планшета от компьютера.

ОПТИМИЗАЦИЯ БЕСПРОВОДНОГО ПОДКЛЮЧЕНИЯ

Если экранный курсор движется медленнее, чем перо по поверхности планшета или скачкообразно, или же, рисуя в графических приложениях, вы наблюдаете лишние участки прямых линий, значит, ваше беспроводное соединение не обеспечивает необходимую скорость передачи всех данных с планшета. Причина снижения скорости передачи данных может заключаться в наличии помех, генерируемых другими источниками радиосигнала, препятствий на пути радиоволн, слишком большом расстоянии до компьютера или сразу в нескольких из перечисленных условий.

Чтобы улучшить качество беспроводного подключения и оптимизировать производительность планшета, выполните следующие действия.

- Уберите все металлические предметы, находящиеся на линии прямой видимости между планшетом Intuos Pro и беспроводным приемником Wacom.
- Подключите беспроводной приемник с помощью удлинителя USB и разместите его на рабочем столе или в другом месте в зоне видимости устройства Intuos Pro.
- Пододвиньте планшет ближе к компьютеру.
- Отключите все устройства, работающие на радиочастоте 2,4 ГГц, например мобильные телефоны и т.д., или переместите их антенны дальше от компьютера.





РАБОТА С БАТАРЕЕЙ И УПРАВЛЕНИЕ ПИТАНИЕМ

В данном разделе содержатся важные сведения об аккумуляторной батарее и функциях управления энергопотреблением планшета Intuos Pro при использовании в беспроводном режиме. Обязательно ознакомьтесь со следующими разделами.

[Зарядка батареи](#)

[Состояние батареи и беспроводного подключения](#)

[Функции энергосбережения](#)

ЗАРЯДКА БАТАРЕИ

Перед первым использованием планшета Intuos Pro в беспроводном режиме зарядите полностью батарею планшета.

Подключите планшет Intuos Pro к основному порту USB на компьютере с помощью кабеля USB или к концентратору USB с питанием.

- Если батарея заряжена не полностью, зарядка начнется при подключении USB-кабеля.
- При ежедневном использовании заряжайте батарею приблизительно 4 часа. Полная зарядка батареи занимает приблизительно 6 часов. Действительное время зарядки зависит от уровня зарядки батареи и использования планшета во время зарядки.
- При подключении через USB беспроводной режим будет выключен.

Важно!

- При зарядке батареи всегда подключайте USB-кабель к компьютеру или концентратору USB с питанием напрямую. Если концентратор не имеет питания, батарея не будет получать достаточно тока, что повлияет на работу планшета.
- Если планшет не подключен к компьютеру с помощью кабеля USB, для заряда батареи можно использовать стандартный сетевой адаптер с выходным напряжением 5 В. Функция быстрой зарядки недоступна во время выполнения данного процесса.

Для получения дополнительных сведений см. информацию об устройстве на веб-сайте Wacom для вашего региона.



Предупреждение. Сведения о мерах предосторожности см. в документе «Важная информация о продукте».

Советы

- Во время зарядки убедитесь, что батарея и беспроводной модуль Wacom установлены в планшет.
- Чтобы проверить состояние заряда батареи, откройте панель управления Wacom, нажмите Функции и выберите вкладку БЕСПРОВОДНОЕ СОЕДИНЕНИЕ. См. раздел [состояние батареи и беспроводного подключения](#).
- Используйте время заряда батареи максимально эффективно. См. разделы [функции энергосбережения](#) и [продолжительность службы батареи](#).



СОСТОЯНИЕ БАТАРЕИ И БЕСПРОВОДНОГО ПОДКЛЮЧЕНИЯ

При работе в беспроводном режиме планшет Intuos Pro сообщает пользователю о состоянии работы.

- Индикатор состояния планшета имеет следующие состояния:

Мигает	Выполняется беспроводное подключение.
Включен	Беспроводной режим включен.
Отключен	Спящий режим, или беспроводной режим отключен.

- Индикатор состояния беспроводного модуля Wacom имеет следующие состояния:

Светится желтым цветом	USB-кабель подключен, выполняется зарядка батареи планшета.
Green (Зеленый)	USB-кабель подключен, батарея планшета полностью заряжена.
Отключен	USB-кабель подключен, планшет находится в режиме энергосбережения USB или в состоянии подключения по USB. USB-кабель отключен, зарядка не выполняется. USB-кабель отключен, работа в беспроводном режиме.

- Значок состояния батареи отображается в системной области панели задач (Windows) или строке меню (Mac). Для получения характерных сведений наведите экранный курсор на значок.
- Если планшет настроен для беспроводного использования, то в панели управления Wacom отображается состояние батареи планшета и параметры управления беспроводным соединением. Откройте панель управления, нажмите **ФУНКЦИИ** и выберите вкладку **БЕСПРОВОДНОЕ СОЕДИНЕНИЕ**.

С помощью ползунка установите значение времени, когда планшет будет переходить в режим энергосбережения.

Значок состояния батареи указывает, что планшет используется, и показывает приблизительный остаток заряда батареи.

- Символ вилки питания указывает на то, что планшет работает от внешнего источника питания через кабель USB, а батарея планшета — заряжается.
- Символ «галочки» указывает, что батарея полностью заряжена.
- Символ тревоги указывает, что заряд батареи опустился ниже 20 %.

Обратная связь может отличаться в зависимости от текущего состояния планшета и операционной системы.

См. раздел [функции энергосбережения](#).

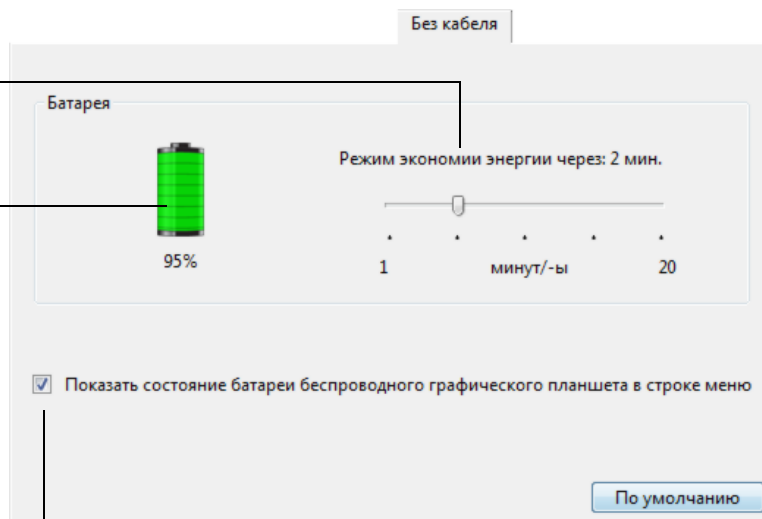

Включите или отключите отображение значка состояния батареи.



ФУНКЦИИ ЭНЕРГОСБЕРЕЖЕНИЯ

Если планшет Intuos Pro настроен для беспроводного использования, он будет использовать несколько энергосберегающих функций, позволяющих экономить заряд батареи и повысить производительность работы.

Режим энергосбережения Через 2 минуты бездействия планшет переходит в режим энергосбережения. Данное значение времени можно настроить на панели управления Wacom. См. раздел [состояние батареи и беспроводного подключения](#).

В зависимости от модели планшета для выхода из режима энергосбережения необходимо коснуться рабочей области планшета, нажать клавишу ExpressKeys или поднести перо в зону чувствительности планшета.

Спящий режим

Планшет переходит в спящий режим в следующих случаях:

- Если беспроводное подключение отсутствует более 4 секунд. Например, если выключить компьютер, вынести планшет за пределы диапазона действия беспроводного сигнала или отключить беспроводной приемник. Для продолжения работы исправьте возникшие проблемы и убедитесь, что планшет находится в зоне действия беспроводного сигнала. Нажмите кнопку питания на беспроводном модуле Wacom. См. раздел [проверка планшета](#).
- По истечении 30 минут простоя.
- При чрезвычайно низком уровне заряда батареи. Необходимо немедленно зарядить батарею.

Для выхода из спящего режима нажмите сначала кнопку-переключатель или кнопку питания на беспроводном модуле. В зависимости от модели планшета коснитесь его рабочей области пером или пальцем. Затем проведите пальцем или пером по планшету Intuos Pro для его полной активации.

Важно: Если планшет не используется, выключайте беспроводной модуль для экономии заряда батареи. Для выключения нажмите кнопку питания на беспроводном модуле. В противном случае перед использованием планшета в беспроводном режиме может потребоваться зарядка батареи. См. раздел [продолжительность службы батареи](#).





ПРОДОЛЖИТЕЛЬНОСТЬ СЛУЖБЫ БАТАРЕИ

При беспроводном использовании планшета Intuos Pro, срок службы батареи может отличаться в зависимости от использования и модели планшета. Например, модели малого и среднего размеров могут проработать от одной зарядки целый день. Большая модель планшета Intuos Pro из-за своих размеров может проработать от одной зарядки только половину дня. Компания Wacom рекомендует приобрести дополнительную батарею. См. раздел [заказ запасных частей и принадлежностей](#).

- Все батареи подвержены износу с течением времени и постепенно теряют способность сохранять заряд. Обычно эксплуатационный ресурс литий-ионной батареи составляет от двух до трех лет, независимо от того, используется она или нет. Эксплуатационный ресурс и производительность литий-ионных батарей невозможно увеличить путем их перезарядки (разрядка и зарядка).
- Всегда заряжайте батарею, когда на экране дисплея отображается предупреждение о низком уровне заряда.
См. раздел [функции энергосбережения](#).

- Пока беспроводной модуль Wacom включен, планшет будет потреблять энергию из батареи. Чтобы снизить энергопотребление, планшет переходит в спящий режим, когда уровень заряда батареи становится слишком низким. В этом случае батарею необходимо зарядить.

Небольшое количество электроэнергии потребляется даже в спящем режиме, что медленно разряжает батарею. Если вы не планируете использовать планшет в течение нескольких дней, рекомендуется зарядить батарею и выключить беспроводной модуль.

- Если напряжение опускается ниже минимально допустимого уровня, зарядка заблокируется встроенным в батарею предохранительным контуром.

Если батарея с низким уровнем заряда будет находиться в планшете в течение длительного периода времени, небольшое энергопотребление планшета может привести к снижению заряда до определенной отметки, когда включается внутренний предохранительный контур. В этом случае вы не сможете больше заряжать батарею. Если вы не планируете использовать планшет в течение длительного периода времени, сохраните батарею, вытащив ее из планшета.

При чрезмерной разрядке литий-ионной батареи ее больше не удастся перезарядить.

- Хранение батареи в прохладном месте и в частично (не полностью) заряженном состоянии может продлить ее срок службы. Для оптимального результата рекомендуется заряжать батарею, когда уровень заряда составляет приблизительно 40 %. При хранении планшета и батареи, не требуется извлекать батарею из планшета. Однако это может стать хорошей практикой при хранении планшета.

Обратите внимание, что через 6 месяцев непрерывного простоя больше не удастся перезарядить батарею.

Если батарею не удастся зарядить или она не держит заряд должным образом, необходимо приобрести новую батарею. См. раздел [заказ запасных частей и принадлежностей](#).



Предупреждение. Сведения о мерах предосторожности при использовании батареи см. в документе «Важная информация о продукте».



ЗАМЕНА БАТАРЕИ

Если срок службы батареи планшета вышел, и она более не подлежит зарядке или не держит заряд, батарею необходимо заменить. Необходимо использовать только аккумуляторные батареи, предназначенные для данного планшета. Дополнительные сведения см. в разделе [заказ запасных частей и принадлежностей](#).

Важно! Используйте только батареи Wasom, подходящие для данного планшета.

Замена аккумуляторной батареи приемника.

1. Переверните планшет. Снимите крышку отсека для беспроводного модуля. Планшеты среднего и большого размера оснащены двумя крышками: крышкой отсека беспроводного модуля и крышкой отсека аккумуляторной батареи. На планшетах малого размера имеется одна крышка. Сдвиньте крышку с корпуса планшета для удаления.
2. Осторожно извлеките старую батарею, как показано ниже.
3. Установите новую батарею. Совместите контакты новой батареи с контактами планшета, как показано ниже. Нажмите на батарею, чтобы она встала на место.
4. Установите крышку отсека для беспроводного модуля. Выровняйте и задвиньте до конца.
5. Подключите USB-кабель и зарядите батарею для ее оптимальной производительности. См. раздел [зарядка батареи](#).

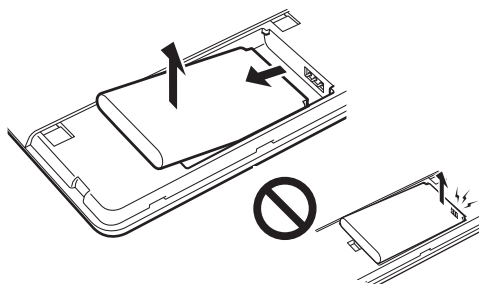
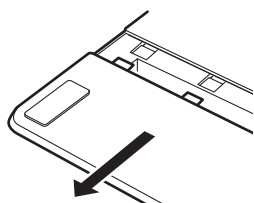

Извлеките старую батарею.

Перед извлечением батареи из отсека приподнимите ее за край.

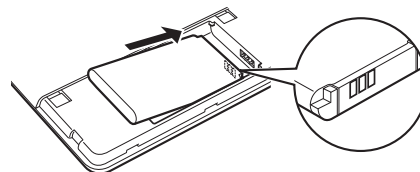

Установите новую батарею.

Во избежание повреждения контактов батареи следует устанавливать под углом, показанным на рисунке.

Важно! Выполняя замену батареи, следите, чтобы батарея не упала на твердую поверхность. В результате падения внутренние компоненты батареи могут быть повреждены; ее следует заменить, даже если внешние признаки повреждения не видны. Такие меры направлены на предупреждение возможных повреждений планшета, вызванных использованием в планшете батареи после падения, в результате которого может иметь место короткое замыкание или утечка электролита.



Предупреждение. Сведения о мерах предосторожности при использовании батареи см. в документе «Важная информация о продукте».

В некоторых странах предусмотрены обязательные или добровольные программы по переработке использованных батарей. Утилизацию старой батареи необходимо выполнять надлежащим образом с соблюдением всех регулирующих законов и мер предосторожности по использованию литий-ионных батарей, как описано в руководстве «Важная информация о продукте». Хранить батареи необходимо вне досягаемости детей. Старые батареи необходимо своевременно утилизировать.

ОТКЛЮЧЕНИЕ БЕСПРОВОДНОГО МОДУЛЯ

Чтобы удалить беспроводной модуль, выполните следующие действия.

1. Переверните планшет. Снимите крышку отсека для беспроводного модуля. Планшеты среднего и большого размера оснащены двумя крышками: крышкой отсека беспроводного модуля и крышкой отсека аккумуляторной батареи. На планшетах малого размера имеется одна крышка. Сдвиньте крышку с корпуса планшета для удаления.
2. Используйте ноготь или другой подходящий неметаллический инструмент, чтобы вытащить модуль. Также можно воспользоваться заглушкой беспроводного модуля, входящей в комплект беспроводных аксессуаров Wascom. Разместите заглушку отсека над беспроводным модулем. Используя ее в качестве крючка, извлеките беспроводной модуль из планшета.
3. Вставьте заглушку в отсек для беспроводного модуля.

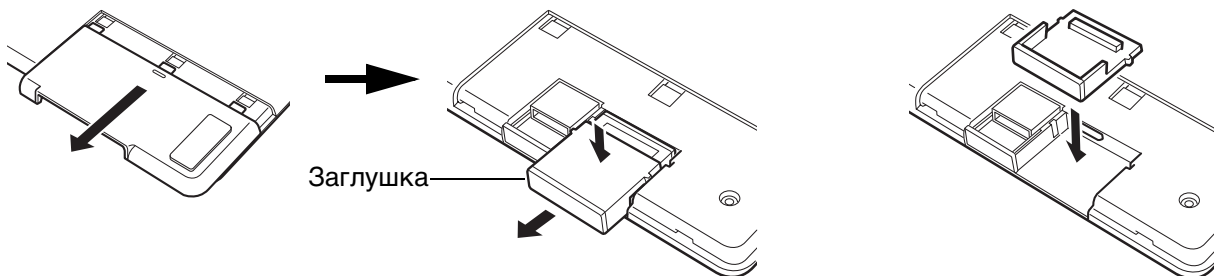

4. Установите крышку отсека для беспроводного модуля. Выровняйте и задвиньте до конца.
5. После удаления храните беспроводной модуль в безопасном месте.

ХРАНЕНИЕ БЕСПРОВОДНОГО ПРИЕМНИКА

Беспроводной приемник Wascom создан для мобильной работы. Подключите его к USB-порту компьютера.

Оставьте его подключенным, чтобы он был всегда доступен для использования с планшетом, даже если вы путешествуете или просто в пути вместе со своим планшетом Intuos Pro.

Беспроводной приемник можно также хранить в корпусе планшета Intuos Pro. Для хранения приемника в планшете выполните следующие действия.

1. С помощью ногтя или другого подходящего неметаллического инструмента откройте отсек для хранения беспроводного приемника.
2. При открытии дверцы отсека частично вытащите заглушку беспроводного приемника из корпуса планшета.
3. Вставьте приемник в заглушку.
4. Задвиньте заглушку в корпус планшета до конца и закройте дверцу отсека для хранения приемника.

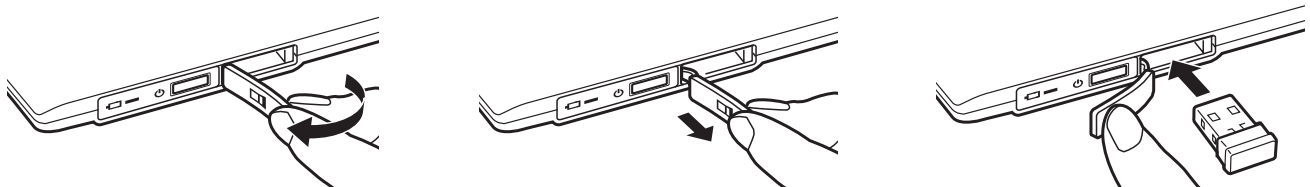

Чтобы извлечь приемник из планшета, откройте отсек. Частично вытащите заглушку из корпуса планшета. Извлеките приемник из заглушки. Задвиньте заглушку на место и закройте дверцу.



ПРОВЕРКА БЕСПРОВОДНОГО ПОДКЛЮЧЕНИЯ

Индикатор состояния планшета должен гореть, если планшет правильно подключен к компьютеру и распознан в качестве USB-устройства. При возникновении проблем с беспроводным соединением выполните следующие проверки.

1. Сначала выполните общие действия [поиск и устранение неисправностей](#).
2. Убедитесь, что беспроводной модуль включен. См. раздел [состояние батареи и беспроводного подключения](#).
3. Убедитесь, что беспроводной модуль и приемник установлены должным образом. См. раздел [настройка устройства для беспроводного подключения](#).
4. Проверьте заряд батареи. См. раздел [состояние батареи и беспроводного подключения](#). При низком заряде батареи подключите USB-кабель и зарядите батарею. См. раздел [зарядка батареи](#).
5. Выключите, а затем снова включите беспроводной модуль.
6. Пододвиньте планшет ближе к компьютеру. Убедитесь, что между планшетом и компьютером отсутствуют металлические или другие предметы из материалов повышенной плотности.
7. Откройте панель управления планшета Wascom и щелкните на кнопке СВЕДЕНИЯ О. В появившемся диалоговом окне нажмите О ПРОГРАММЕ.... В диалоговом окне ДИАГНОСТИКА отобразится динамическая информация о планшете. Убедитесь, что в пункте БЕСПРОВОДНОЙ РЕЖИМ для состояния беспроводного соединения установлено значение ВКЛЮЧЕНО. По окончании щелкните кнопку ЗАКРЫТЬ, чтобы выйти из этого диалогового окна.

Сбой во время этого тестирования свидетельствует о неисправности оборудования. См. раздел [возможности технической поддержки](#).





ПОИСК И УСТРАНЕНИЕ НЕИСПРАВНОСТЕЙ

При появлении проблем компания Wascom рекомендует выполнить описанные ниже действия.

1. Если драйвер планшета не загружается нормально, в первую очередь выполните рекомендуемые действия для каждого сообщения об ошибке, появившегося на экране. Если это не помогает устранить проблему, см. процедуры поиска ошибок в данной главе.
2. См. раздел [таблицы поиска неисправностей](#). Описание возникшей проблемы может быть приведено в таблице, можно применить описанный способ решения.
3. Откройте сайт <http://wascom.com>, выберите версию для требуемого региона и ознакомьтесь со списком часто задаваемых вопросов по конкретной продукции.
4. Если возникает проблема совместимости Intuos Pro с новым устройством или программным обеспечением, см. информацию о загрузке обновленной версии драйвера в разделе [загрузка обновлений программного обеспечения](#). Для обеспечения совместимости с новыми продуктами компания Wascom периодически обновляет драйвер.
5. Проверка планшета и инструментов Intuos Pro. См. разделы [проверка планшета](#) и [проверка элементов управления планшета и инструментов](#).
6. Если предложения из данного руководства не решили возникшей проблемы, обратитесь в Службу поддержки Wascom. Для получения информации о поддержке для вашего региона обратитесь к разделу [возможности технической поддержки](#).

[Проверка планшета](#)

[Проверка элементов управления планшета и инструментов](#)

[Таблицы поиска неисправностей](#)

[Возможности технической поддержки](#)

[Загрузка обновлений программного обеспечения](#)





ПРОВЕРКА ПЛАНШЕТА

1. Включите компьютер и подождите - дождитесь полной загрузки операционной системы.
2. Проверьте подключение USB. Индикатор состояния планшета должен гореть, если планшет правильно подключен к компьютеру и распознан в качестве USB-устройства. В противном случае:
 - Убедитесь, что кабель USB планшета надежно подключен к работающему USB-порту компьютера.
 - Убедитесь, что кабель USB планшета не поврежден.
 - Если вы подключаете планшет к концентратору USB (или к устройству с концентратором, например, клавиатуре с портами USB), убедитесь, что концентратор USB является активным (с отдельным питанием) и правильно подключен к компьютеру.
 - Если индикатор состояния не начинает светиться, когда компьютер включен и операционная система полностью загружена, возможно, USB-порт отключен. Убедитесь, что планшет подключен к активному порту USB.
 - Подключите планшет к другому USB-порту или подключите его к USB-порту другого компьютера.
 - Чтобы решить проблему питания планшета (индикатор питания не светится), подключите планшет непосредственно к системному порту USB, расположенному на компьютере. Временно отключите все внешние концентраторы, пока не определите, что система распознала планшет и что он нормально работает. При нормальной работе планшета его можно переподключить к USB-концентратору.
3. При [беспроводном подключении](#) проверьте подключение планшета. Индикатор состояния планшета должен гореть, если планшет правильно подключен к компьютеру и распознан в качестве USB-устройства. В противном случае:
 - Убедитесь, что беспроводной модуль включен. См. раздел [состояние батареи и беспроводного подключения](#).
 - Убедитесь, что беспроводной модуль и приемник установлены должным образом. См. раздел [настройка устройства для беспроводного подключения](#).
 - Проверьте заряд батареи. См. раздел [состояние батареи и беспроводного подключения](#). При низком заряде батареи подключите USB-кабель и зарядите батарею. См. раздел [зарядка батареи](#).
 - Выключите, а затем снова включите беспроводной модуль.
 - Пододвиньте планшет ближе к компьютеру. Убедитесь, что между планшетом и компьютером отсутствуют металлические или другие предметы из материалов повышенной плотности.





4. Проверьте перо. При неправильной загрузке драйвера планшета перо может работать некорректно. (Можно будет перемещать курсор, и выполнять щелчок с помощью наконечника пера, но остальные функции пера будут недоступны.) Установите драйвер для планшета.
 - Перемещайте перо по рабочей области планшета. На мониторе курсор должен перемещаться в том же направлении.
 - Нажмите кончиком пера на поверхность планшета. Индикатор состояния должен загореться.
 - Далее, не нажимая на кончик пера, держите перо на высоте примерно в 10 мм (0,4 дюйма) над поверхностью планшета и нажмите на боковую кнопку. Индикатор состояния должен снова загореться.
 - Переверните перо и нажмите ластиком на поверхность планшета. Должен загореться индикатор.

См. также [проверка элементов управления планшета и инструментов](#) и [проверка пера](#).

5. Проверка сенсорных функций. Попробуйте переместить курсор, проведя пальцем по поверхности планшета. Затем выделите объект касанием. При прикосновении к рабочей области планшета индикатор состояния должен вспыхнуть ярче.

Если драйвер планшета не загружается должным образом, основные движения сенсорного ввода будут распознаны, а другие жесты — нет. Если жесты не распознаются, переустановите драйвер планшета.

6. Проверка клавиш ExpressKeys. См. [проверка элементов управления планшета и инструментов](#) и [Проверка клавиш ExpressKeys](#).
7. Проверка сенсорного кольца Touch Ring. См. [проверка элементов управления планшета и инструментов](#) и [Проверка сенсорного кольца Touch Ring](#).
8. Проверка других инструментов, таких как дополнительная мышь для Intuos Pro. См. раздел [проверка элементов управления планшета и инструментов](#).

Сбой во время этого тестирования свидетельствует о неисправности оборудования. См. раздел [возможности технической поддержки](#).

После проведения проверки измените конфигурацию планшета и инструментов, установив первоначально используемые значения параметров с помощью панели управления планшета Wacom.



ПРОВЕРКА ЭЛЕМЕНТОВ УПРАВЛЕНИЯ ПЛАНШЕТА И ИНСТРУМЕНТОВ

Если инструменты планшета Intuos Pro или его элементы управления не работают должным образом, сначала необходимо проверить, какие функции им назначены, или восстановить параметры по умолчанию. Это потребует сделать также при наличии сенсорной модели планшета и при возникновении проблем с сенсорным вводом.

Чтобы быстро установить для инструмента параметры по умолчанию, удалите его из списка панели управления ИНСТРУМЕНТ. Для этого выберите инструмент и нажмите в списке ИНСТРУМЕНТ кнопку [–]. После удаления инструмента поместите его снова на поверхность планшета. Инструмент снова будет добавлен в список ИНСТРУМЕНТ с параметрами по умолчанию.

- Откройте панель управления планшета Wacom и щелкните на кнопке СВЕДЕНИЯ О. В появившемся диалоговом окне нажмите О ПРОГРАММЕ.... В диалоговом окне ДИАГНОСТИКА отображается динамическая информация о планшете, инструменте (-ах), а также информация для сенсорных планшетов.

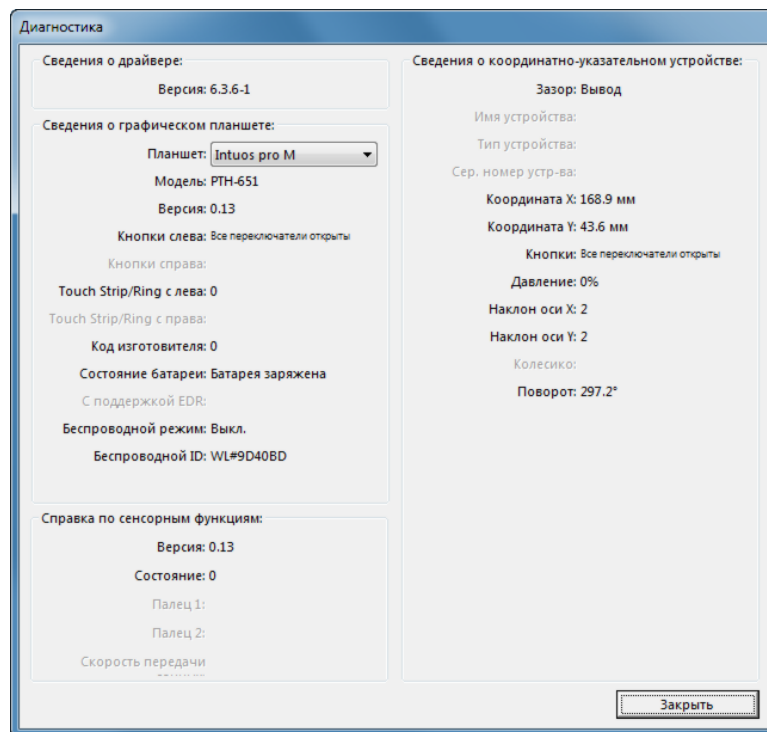

- Если к системе подключено несколько планшетов, в колонке ИНФОРМАЦИЯ О ПЛАНШЕТЕ выберите устройство, для которого будет выполняться проверка.
- При тестировании планшета и инструментов используйте информацию, представленную в диалоговом окне ДИАГНОСТИКА.

Примечание. Если кнопке назначена функция КРУГОВОЕ МЕНЮ или ОТКРЫТЬ/ЗАПУСТИТЬ..., эта функция будет выполняться при нажатии кнопки. В таком случае, возможно, потребуется изменить назначенную функцию перед проверкой.

[Проверка клавиш ExpressKeys](#)

[Проверка сенсорного кольца Touch Ring](#)

[Проверка пера](#)



ПРОВЕРКА КЛАВИШ EXPRESSKEYS

1. В открытом диалоговом окне **ДИАГНОСТИКА** следите за колонкой **ИНФОРМАЦИЯ О ПЛАНШЕТЕ** при проверке каждой клавиши ExpressKey.
Убедитесь в выборе проверяемого планшета в столбце **ИНФОРМАЦИЯ О ПЛАНШЕТЕ**.
2. Проверьте клавиши, поочередно нажимая их. При каждом нажатии клавиши ее номер отображается рядом с категорией **КНОПКИ СЛЕВА**.
3. По окончании щелкните кнопку **ЗАКРЫТЬ**, чтобы выйти из этого диалогового окна.

ПРОВЕРКА СЕНСОРНОГО КОЛЬЦА TOUCH RING

1. В открытом диалоговом окне **ДИАГНОСТИКА** следите за столбцом **ИНФОРМАЦИЯ О ПЛАНШЕТЕ** при проверке сенсорного кольца Touch Ring.
Убедитесь в выборе проверяемого планшета в столбце **ИНФОРМАЦИЯ О ПЛАНШЕТЕ**.
2. Перемещайте палец по всей окружности сенсорного кольца Touch Ring. При прикосновении и перемещении пальца по сенсорному кольцу Touch Ring число **ЛЕВЫЙ СЕНСОР** показывает текущее положение пальца на сенсорном кольце
3. Нажмите кнопку-переключатель для переключения между четырьмя настраиваемыми режимами. При переключении между режимами должны загораться соответствующие индикаторы. В диалоговом окне **ДИАГНОСТИКА** режим кнопки также отображается как **КНОПКИ СЛЕВА**.
Если для одной из функций выбрано значение **ПРОПУСТИТЬ**, соответствующий индикатор будет пропущен в последовательности переключения.
4. По окончании щелкните кнопку **ЗАКРЫТЬ**, чтобы выйти из этого диалогового окна.

Важно. Некоторые приложения могут переопределять параметры и управление функциями ExpressKey или сенсорного кольца Touch Ring. Возможно, при проверке сенсорного кольца Touch Ring следует закрыть все открытые приложения, за исключением панели управления планшета Wascom. Для получения подробной информации см. [Использование интегрированных приложений](#).





ПРОВЕРКА ПЕРА

1. В открытом диалоговом окне **Диагностика** в процессе просмотра столбца **Информация о координатно-указательных устройствах** проведите инструментом Intuos Pro на расстоянии не более 10 мм (0,4 дюйма) от рабочей области планшета. При этом должны отображаться значения пунктов **Зазор**, **Наименование устройства**, **Тип устройства** и **Серийный номер устройства**. Если к системе подключено несколько планшетов, убедитесь, что в колонке **Информация о планшете** выбран тот планшет, инструменты для которого проверяются.
2. Переместите инструмент вдоль поверхности планшета. Значения данных X и Y должны меняться, отражая изменение положения инструмента.
3. Проверка кнопок пера. Индикатор состояния планшета загорается каждый раз при щелчке кончиком инструмента, нажатии боковой кнопки или нажатии ластика инструмента на планшет.
 - Щелкните на поверхности планшета кончиком инструмента. Состояние показателя **Кнопки** и значение **Давление** должно измениться. Показатель **Давление** должен измениться от приблизительно 0% при отсутствии давления приблизительно до 100% при полном давлении.
 - Далее нажмите на боковую кнопку, не нажимая наконечником инструмента на планшет. Состояние показателя **Кнопки** должно измениться. Для пера Intuos Pro Pen это необходимо сделать для обоих положений боковой кнопки.

Перо	Наконечник = 1
Состояния показателя Кнопки	Боковой переключатель (нижнее положение) = 2
	Боковой переключатель (верхнее положение) = 3
	Ластик = 1

Аэрограф	Наконечник = 1
Состояния показателя Кнопки	Боковая кнопка = 2
	Ластик = 1

- Нажмите ластиком на планшет. Состояние показателя **Кнопки** и значение **Давление** должно измениться. Показатель **Давление** должен измениться от приблизительно 0% при отсутствии давления приблизительно до 100% при полном давлении.
 - Переместите колесико аэрографа вперед. Значение **Колесо** уменьшится примерно до 0, когда колесико будет прокручено полностью вперед. Переместите колесико назад. Значение **Колесо** возрастет примерно до 1000, когда колесо будет прокручено полностью назад.
4. Проверьте наклон для оси x, переместив перо из вертикального положения вправо; значение **Наклон по оси X** должно измениться примерно от 0 до +60. Теперь переместите инструмент влево от вертикали; значение **Наклон по оси X** должно измениться примерно от 0 до -60.
 5. Проверьте наклон для оси y, переместив перо из вертикального положения вперед к нижней части планшета; значение **Наклон по оси Y** должно измениться примерно от 0 до +60. Теперь переместите инструмент к верхней части планшета; значение **Наклон по оси Y** должно измениться примерно от 0 до -60.
 6. Проверьте функцию вращения дополнительного пера Art Pen, поместив наконечник пера на поверхность планшета и медленно вращая перо вокруг своей оси. Во время вращения пера значение **Вращение** должно измениться.
 7. По окончании щелкните кнопку **ЗАКРЫТЬ**, чтобы выйти из этого диалогового окна.





ТАБЛИЦЫ ПОИСКА НЕИСПРАВНОСТЕЙ

При возникновении проблем с инструментами Intuos Pro или планшетом см. приведенные ниже таблицы. Описание возникшей проблемы может быть приведено в таблице, можно применить описанный способ решения.

Для получения дополнительной информации зайдите на страницу «Поддержка» сайта Wacom по адресу <http://wacom.com>.

[Общие проблемы](#)

[Проблемы с пером](#)

[Проблемы сенсорных функций](#)

[Проблемы беспроводного подключения](#)

[Проблемы, характерные для Windows](#)

[Проблемы, характерные для компьютеров Mac](#)

ОБЩИЕ ПРОБЛЕМЫ

На компьютере нет свободного порта USB.	Проверьте, нет ли доступного USB-порта на концентраторе USB. Если таковой отсутствует, необходимо добавить концентратор USB или плату USB.
Индикатор состояния планшета не начинает светиться.	<p>Убедитесь, что USB-кабель планшета должным образом подключен к работающему USB-порту.</p> <p>При подключении к концентратору USB, убедитесь, что концентратор USB подключен к работающему порту USB компьютера и находится в рабочем состоянии.</p> <p>Также попробуйте подсоединить планшет к другому порту USB или другим кабелем USB.</p> <p>При использовании планшета Intuos Pro в беспроводном режиме см. также раздел проблемы беспроводного подключения.</p>
Компьютер не переходит в спящий режим.	<p>Если инструменты Intuos Pro не используются, убирайте их с поверхности планшета, в противном случае планшет будет продолжать передавать данные, не давая компьютеру перейти в спящий режим.</p> <p>Примечание. Некоторые предметы из металла и других проводниковых материалов также могут приводить к возникновению сигнала от планшета, поэтому не рекомендуется класть на поверхность неиспользуемого планшета какие-либо предметы.</p>
При использовании планшета экранный курсор движется хаотически или «прыгает» с места на место.	В редких случаях планшет может воспринимать радиочастотные помехи от монитора или расположенной неподалеку AM-радиостанции. Если заметны помехи от монитора, попробуйте отодвинуть планшет как минимум на 15 см от монитора, изменить частоту обновления или разрешение монитора.
Для планшета включена настройка клавиши EXPRESSKEYS СПРАВА (или клавиши EXPRESSKEYS СЛЕВА), но на экране входа планшет выглядит перевернутым.	Переустановите драйвер планшета и измените ориентацию по умолчанию. См. раздел установка драйвера .





При работе в некоторых приложениях клавиши ExpressKeys или сенсорное кольцо Touch Ring выполняют функции, отличные от настроек в панели управления планшета Wacom.

В некоторых приложениях управление функциями сенсорного кольца Touch Ring может определяться настройками приложения, вне зависимости от настроек планшета. См. раздел [Использование интегрированных приложений](#).

При использовании параметров для определенного приложения убедитесь, что обновлены параметры именно для данного приложения.

ПРОБЛЕМЫ С ПЕРОМ

Перо не позволяет переместить курсор или не выполняет других функций.

При неправильной загрузке драйвера планшета перьевой ввод будет невозможен.

- Можно будет перемещать курсор и выполнять щелчок с помощью наконечника пера, но остальные функции пера будут недоступны.
- На моделях, поддерживающих перьевой и сенсорный ввод, основные движения сенсорного ввода будут по-прежнему распознаваться, а другие действия и жесты — нет.

Установите драйвер планшета.

Перо не реагирует на нажатие при рисовании.

Для некоторых приложений необходимо включить функции чувствительности к давлению в приложении или выбранном инструменте до того, как перо будет восприниматься как чувствительный к нажиму инструмент.

Также проверьте, что используемое приложение поддерживает функцию чувствительности к нажатию.

Трудно выполнить щелчок.

Попробуйте увеличить значение параметра Чувствительность ПЕРА. См. раздел [регулировка чувствительности пера и двойного щелчка](#).

Трудно выполнить двойной щелчок.

Убедитесь в том, что быстро дважды касаетесь одного и того же места рабочей области планшета. Для выполнения двойного щелчка Wacom рекомендует использовать боковую кнопку пера.

Откройте панель управления планшета Wacom и перейдите на вкладку ПЕРО.

Попробуйте увеличить РАССТОЯНИЕ ДЕЙСТВИЯ двойного щелчка КОНЧИКОМ или используйте большее значение для параметра Чувствительность ПЕРА.

Настройте клавишу ExpressKey на Двойной щелчок и используйте его для вызова двойных щелчков.

Windows. Попробуйте настроить систему на запуск программ одним щелчком. См. раздел [выполнение щелчков](#).

Перо выбирает все, не прекращая рисования.

Откройте панель управления планшета Wacom и перейдите на вкладку ПЕРО. Переместите ползунок Чувствительность НАКОНЕЧНИКА по направлению к ЖЕСТКО или выберите НАСТРОЙКА... и увеличьте значения параметра ПОРОГ чувствительности к щелчку. Если улучшений не произошло, обратитесь к разделу [проверка элементов управления планшета и инструментов](#).

Наконечник пера может быть изношен. См. раздел [замена наконечника пера](#).





Ластик выделяет все или стирает без остановки.	Откройте панель управления планшета Wacom и перейдите на вкладку «ЛАСТИК». Переместите ползунок ЧУВСТВИТЕЛЬНОСТЬ ЛАСТИКА по направлению к ЖЕСТКО или выберите НАСТРОЙКА... и увеличьте значения параметра ЧУВСТВИТЕЛЬНОСТЬ к ЩЕЛЧКУ. Если улучшений не произошло, обратитесь к разделу проверка элементов управления планшета и инструментов .
При цифровом рисовании пером или выполнении мазков штрихи на экране появляются с задержкой.	Откройте панель управления планшета Wacom и перейдите на вкладку ПЕРО. Попробуйте уменьшить значение параметра РАССТОЯНИЕ ДВОЙНОГО ЩЕЛЧКА НАКОНЕЧНИКОМ. Если это не помогает, переместите ползунок РАССТОЯНИЕ ДВОЙНОГО ЩЕЛЧКА НАКОНЕЧНИКОМ в положение ВЫКЛ., чтобы отключить поддержку двойного щелчка. Попробуйте отключить в операционной системе функции пера.
При выполнении щелчков, черчении или при письме приходится сильно нажимать на перо.	Откройте панель управления планшета Wacom и перейдите на вкладку ПЕРО. Переместите ползунок ЧУВСТВИТЕЛЬНОСТЬ НАКОНЕЧНИКА по направлению к МЯГКО или выберите НАСТРОЙКА... и уменьшите значения параметров ЧУВСТВИТЕЛЬНОСТЬ и ЧУВСТВИТЕЛЬНОСТЬ к ЩЕЛЧКУ.
Наконечник пера не работает.	Убедитесь, что используются только совместимые перья Wacom, например перо, входящее в комплект, или аксессуары Wacom, предназначенные для использования с Intuos Pro. Другие перья могут не функционировать должным образом с планшетом. Посмотрите на вкладку на панели управления ПЕРО и убедитесь, что наконечнику пера назначена функция ЩЕЛЧОК. При нажатии наконечника должен светиться индикатор состояния планшета. Если этого не происходит, возможно, оборудование неисправно. См. раздел проверка элементов управления планшета и инструментов .
Изменение настроек пера или другого инструмента не приводит к каким-либо результатам.	Убедитесь, что меняются настройки именно для того инструмента и приложения, которое используется. См. разделы настройки для отдельного приложения и работа с несколькими инструментами .
Боковая кнопка пера не работает.	Убедитесь, что используются только совместимые перья Wacom, например перо, входящее в комплект Intuos Pro, или аксессуары Wacom, предназначенные для использования с Intuos Pro. Другие перья могут не функционировать должным образом с планшетом. Убедитесь в том, что нажатие боковой кнопки выполняется, когда наконечник находится в пределах 10 мм (0,4 дюйма) от рабочей области планшета. При этом не следует нажимать на наконечник пера. В панели управления планшета Wacom удостоверьтесь, что боковой кнопке назначена верная функция, которая и должна срабатывать для используемого приложения и инструмента. Также проверьте РЕЖИМ БОКОВЫХ КНОПОК. Когда выбрана настройка ЩЕЛЧОК и КАСАНИЕ при касании наконечника пера поверхности планшета для осуществления щелчка сначала потребуется нажать боковую кнопку. См. раздел расширенные возможности . При нажатии боковой кнопки должен светиться индикатор состояния планшета. Если этого не происходит, возможно, оборудование неисправно. См. раздел проверка планшета .





Курсор экрана возвращается назад.	Не оставляйте инструмент Intuos Pro на планшете, когда он не используется или когда используется другое координатно-указательное устройство. Перо или мышь, оставленное на планшете, могут помешать перемещению курсора при использовании других инструментов.
Курсор не удается переместить в нужную точку экрана, или нарисованная линия не соответствует положению указателя в приложениях для рисования.	Откройте панель управления планшета Wacom и перейдите на вкладку ОТОБРАЖЕНИЕ. Убедитесь, что выбран РЕЖИМ ПЕРА и что параметр ОБЛАСТЬ ЭКРАНА установлен на значение Полностью для выбранного инструмента и приложения. Если это сделать не удастся, нажмите кнопку DEFAULT для возврата к стандартному отображению планшета на экран. Если проблема не устранена, удалите настройки планшета (см. Проблемы, характерные для Windows или Проблемы, характерные для компьютеров Mac).
При работе с сенсорным кольцом Touch Ring с помощью пера плохо работает.	Укажите, функционирует ли перо. См. раздел проверка элементов управления планшета и инструментов .
При работе с сенсорным кольцом Touch Ring с помощью пера плохо работает.	Сенсорное кольцо Touch Ring разработано для работы пальцами и не работает при использовании кончика пера.
При использовании Intuos Pro в системе с несколькими мониторами не удается использовать перо для управления другим монитором (-ами).	<p>Попробуйте выполнить переключение между режимом управления пером для устройства Intuos Pro и другими дисплеями, нажимая клавишу ExpressKey или кнопку пера, которой назначена функция DISPLAY TOGGLE (ПЕРЕКЛЮЧЕНИЕ ЭКРАНОВ).</p> <p>Убедитесь, что ОБЛАСТЬ ЭКРАНА в ОТОБРАЖЕНИЕ установлена на Полностью.</p> <p>Можно также использовать перо для управления другими мониторами в режиме мыши. Для использования режима мыши назначьте кнопке пера функцию ПЕРЕКЛЮЧЕНИЕ РЕЖИМОВ.... Затем можно использовать кнопку для переключения между РЕЖИМОМ ПЕРА и РЕЖИМОМ МЫШИ.</p>

ПРОБЛЕМЫ СЕНСОРНЫХ ФУНКЦИЙ

Сенсорные функции не работают.	Включите сенсорный ввод, нажав клавишу ExpressKey, которой назначена функция СЕНСОРНЫЕ ФУНКЦИИ - Вкл/Выкл. Или же откройте панель управления планшета Wacom, щелкните значок СЕНСОРНЫЕ ФУНКЦИИ и перейдите на вкладку СТАНДАРТНЫЕ ЖЕСТЫ, МОИ ЖЕСТЫ или СЕНСОРНЫЕ ОПЦИИ. Убедитесь, что выбран параметр Включить СЕНСОРНЫЕ ФУНКЦИИ.
Похоже, что не все сенсорные функции работают корректно. Экранный курсор перемещается, но более сложные действия и жесты не выполняются.	Если драйвер планшета не загружается должным образом, основные движения сенсорного ввода будут распознаны, а другие жесты — нет. Установите драйвер планшета.
Планшет не всегда распознает касание несколькими пальцами.	Если вы держите два пальца на слишком маленьком расстоянии друг от друга, планшет может не распознать их как два разных касания. Попробуйте поставить пальцы чуть дальше друг от друга.





При работе в приложении Adobe Photoshop не удается изменить масштаб.

Если функции масштабирования не выполняются должным образом в Photoshop, убедитесь, что функция ZOOM WITH SCROLL WHEEL (МАСШТАБИРОВАНИЕ ПРИ ПОМОЩИ КОЛЕСИКА ПРОКРУТКИ) выключена в окне PREFERENCES (НАСТРОЙКИ) этого приложения.

При работе в приложении Adobe Photoshop жесты прокрутки и панорамирования не работают должным образом.

Если жесты сенсорного ввода не выполняются должным образом в Photoshop, убедитесь, что функция МАСШТАБИРОВАНИЕ ПРИ ПОМОЩИ КОЛЕСИКА ПРОКРУТКИ выключена в окне НАСТРОЙКИ Photoshop.

Похоже, что жесты вращения работают неправильно или вообще не работают.

Функция вращения определяется параметрами приложения, в котором вы работаете. Например, вращение может осуществляться постепенно, с шагом 90 градусов или вообще не выполняться.

Для оптимального распознавания этого жеста установите пальцы по диагонали на расстоянии минимум 25 мм друг от друга.

ПРОБЛЕМЫ БЕСПРОВОДНОГО ПОДКЛЮЧЕНИЯ

На компьютере нет свободного порта USB.

Проверьте, нет ли доступного USB-порта на концентраторе USB. Если нет, подключите еще один концентратор или плату USB.

После нажатия кнопки питания на беспроводном модуле индикатор состояния планшета непрерывно светится в течение 4 секунд, а затем выключается.

Если беспроводное подключение не установлено, беспроводной модуль выключается через 4 секунды.

- Убедитесь, что беспроводной приемник правильно подключен к активному USB-порту на компьютере или концентраторе USB.
- Переместите планшет ближе к антенне и убедитесь, что на линии прямой видимости между планшетом и компьютером отсутствуют металлические или другие предметы из материалов повышенной плотности.

Снова нажмите кнопку питания, чтобы активировать подключение.

После включения беспроводного модуля индикатор состояния указывает на исправную работу, но экранный курсор не перемещается.

Если модель планшета поддерживает сенсорный ввод, убедитесь, что сенсорные функции не отключены.

Убедитесь, что перо используется должным образом.

Ознакомьтесь с разделом [Использование пера Grip Pen](#).

Выключите, а затем снова включите беспроводной модуль.

При низком заряде батареи выполните [зарядка батареи](#).

Беспроводное подключение установлено, но планшет не работает должным образом.

Убедитесь, что драйвер планшета правильно установлен.

См. раздел [оптимизация беспроводного подключения](#).





Планшет работает при подключении с помощью кабеля USB, но выключается сразу же после отключения кабеля.

Убедитесь, что беспроводной модуль и приемник правильно установлены, а также, что беспроводной модуль включен.

Проверьте батарею. См. раздел [состояние батареи и беспроводного подключения](#).

- Снимите крышку отсека беспроводного модуля планшета и убедитесь, что батарея установлена правильно.
- Осмотрите поверхность батареи; убедитесь в отсутствии следов утечек или других признаков повреждения.
- Поставьте батарею на зарядку на ночь и повторите попытку. Если проблема не устранена, возможно, батарея полностью разряжена или повреждена и не держит заряд. Вам необходимо приобрести у Wacom новую батарею. См. раздел [заказ запасных частей и принадлежностей](#).

Индикатор беспроводного соединения не светится после нажатия кнопки питания на беспроводном модуле.

Повторите попытку. Затем выполните следующие действия.

1. Убедитесь, что беспроводной приемник Wacom правильно подключен к активному USB-порту. При подключении к концентратору USB убедитесь, что концентратор USB активен и подключен к работающему USB-порту компьютера.
2. Убедитесь, что беспроводной модуль Wacom правильно установлен в планшете. Нажмите кнопку питания для беспроводного подключения.
3. Если индикатор не светится, подключите планшет к компьютеру с помощью USB-кабеля.

Проверьте индикатор состояния батареи на беспроводном модуле.

Желтый цвет указывает на то, что выполняется зарядка батареи. Зеленый — что батарея полностью заряжена. Если индикатор не светится, возможно, батарея повреждена. Замените батарею.

4. Если индикаторы состояния планшета и беспроводного модуля не работают, обратитесь в службу поддержки Wacom в регионе приобретения продукта. См. раздел [возможности технической поддержки](#).

Во время работы планшета с некоторыми приложениями экранный курсор или штрихи пера запаздывают или перескакивают.

Рекомендации по улучшению качества подключения см. в разделе [оптимизация беспроводного подключения](#).

Процесс зарядки батареи останавливается при переходе компьютера в спящий режим.

При необходимости измените настройки энергосбережения компьютера, чтобы он не переходил в спящий режим при зарядке батареи.





ПРОБЛЕМЫ, ХАРАКТЕРНЫЕ ДЛЯ WINDOWS

Возможно, настройки планшета неверны, или вы хотите убедиться, что установлены значения всех настроек по умолчанию.

Используйте утилиту для работы с файлами настройки графического планшета Wacom для изменения его параметров. Закройте все открытые приложения. Щелкните значок ПУСК и выберите ВСЕ ПРОГРАММЫ. Затем выберите ПЛАНШЕТ WACOM и УТИЛИТА ДЛЯ РАБОТЫ С ФАЙЛАМИ НАСТРОЙКИ ПЛАНШЕТА WACOM.

- Желательно сначала создать резервную копию настроек планшета. В диалоговом окне ПРОГРАММА ДЛЯ РАБОТЫ С НАСТРОЙКАМИ ГРАФИЧЕСКОГО ПЛАНШЕТА щелкните РЕЗЕРВНОЕ КОПИРОВАНИЕ... и следуйте подсказкам на экране.
- После этого для удаления параметров планшета используйте программу для работы с настройками планшета следующим образом:

Один пользователь. В меню МОИ НАСТРОЙКИ щелкните УДАЛИТЬ, чтобы удалить настройки для текущего пользователя.

Несколько пользователей. В меню НАСТРОЙКИ ВСЕХ ПОЛЬЗОВАТЕЛЕЙ щелкните УДАЛИТЬ, чтобы удалить настройки для нескольких пользователей. Обратите внимание, что для удаления настроек всех пользователей необходимо иметь права администратора. Перезапустите любые запущенные в настоящий момент приложения, работающие с планшетом.

Можно быстро восстановить настройки планшета, для которых была сделана резервная копия, если нажать кнопку ВОССТАНОВИТЬ... в разделе МОИ НАСТРОЙКИ.





ПРОБЛЕМЫ, ХАРАКТЕРНЫЕ ДЛЯ КОМПЬЮТЕРОВ MAC

При запуске появляется диалоговое окно с сообщением о том, что драйвер не был загружен или настройки планшета не были созданы.

Планшет не был обнаружен при запуске системы.

При беспроводном подключении:

- Убедитесь, что беспроводное подключение активно. См. раздел [состояние батареи и беспроводного подключения](#).
- В меню ПЕРЕХОД выберите папку СЛУЖЕБНЫЕ ПРОГРАММЫ и запустите ПРОФИЛИРОВЩИК. Выберите USB в разделе ОБОРУДОВАНИЕ в списке СОДЕРЖИМОЕ. Отобразится список моделей планшетов с поддержкой USB. Если в списке нет данной модели планшета, проверьте беспроводное подключение.

При подключении с помощью USB-кабеля:

- Убедитесь, что кабель USB надежно подключен к активному USB-порту компьютера или USB-концентратору. Убедитесь, что индикатор состояния планшета горит. Если планшет подключен к концентратору USB, убедитесь, что концентратор подключен и активен.
- В меню ПЕРЕХОД выберите папку СЛУЖЕБНЫЕ ПРОГРАММЫ и запустите ПРОФИЛИРОВЩИК. Выберите USB в разделе ОБОРУДОВАНИЕ в списке СОДЕРЖИМОЕ. Отобразится список моделей планшетов с поддержкой USB. Если планшет USB не был найден, проверьте кабельное соединение планшета USB или подключите планшет к другому порту USB.

Если проблему не удалось устранить, удалите, а затем переустановите драйвер планшета.

Если это не помогает, свяжитесь с компанией Wascom для получения технической поддержки.

См. раздел [возможности технической поддержки](#).





Возможно, настройки планшета неверны, или вы хотите убедиться, что установлены значения всех настроек по умолчанию.

Используйте программу для работы с настройками графического планшета Wacom для изменения его параметров. Закройте все открытые приложения. Откройте основную папку ПРИЛОЖЕНИЯ. Затем откройте папку ПЛАНШЕТ WACOM и запустите ПРОГРАММУ ДЛЯ РАБОТЫ С НАСТРОЙКАМИ ГРАФИЧЕСКОГО ПЛАНШЕТА.

- Желательно сначала создать резервную копию настроек планшета. В диалоговом окне утилиты Wacom Tablet выберите ТЕКУЩИЙ ПОЛЬЗОВАТЕЛЬ или ВСЕ ПОЛЬЗОВАТЕЛИ. Затем нажмите кнопку РЕЗЕРВНОЕ КОПИРОВАНИЕ... и следуйте подсказкам на экране.

- Затем удалите настройки планшета следующим образом.

Один пользователь. При запуске утилиты выберите ТЕКУЩИЙ ПОЛЬЗОВАТЕЛЬ и щелкните Удалить. Выйдите из системы, а затем зарегистрируйтесь вновь. При загрузке драйвера планшета будет создан новый файл настроек по умолчанию.

Несколько пользователей. При запуске утилиты выберите ВСЕ ПОЛЬЗОВАТЕЛИ и щелкните Удалить. Выйдите из системы, а затем зарегистрируйтесь вновь. При загрузке драйвера планшета будут созданы новые файлы настроек по умолчанию.

Можно быстро восстановить параметры планшета, резервная копия которых была сделана в варианте ТЕКУЩИЙ ПОЛЬЗОВАТЕЛЬ или ВСЕ ПОЛЬЗОВАТЕЛИ, если нажать кнопку ВОССТАНОВИТЬ... в окне программы.

Примечание. Не удаляйте вручную файл WACOM TABLET.PREFPANE из основной папки LIBRARY PREFERENCE PANES. Этот файл должен удаляться только при удалении драйвера Wacom (только с помощью программы для работы планшетом Wacom).

Функция «Чернила» (рукописный ввод) не работает с Intuos Pro должным образом.

Возможно, проблема с настройками чернил. Удалите поврежденные файлы настроек следующим образом. Они будут восстановлены при включении распознавания рукописного ввода.

1. Откройте окно СИСТЕМНЫЕ НАСТРОЙКИ выберите ПОКАЗАТЬ ВСЕ, а затем пункт ЧЕРНИЛА. Затем отключите распознавание рукописного ввода.
2. В меню ПЕРЕХОД выберите пункт ДОМОЙ. Откройте папки БИБЛИОТЕКА и НАСТРОЙКИ. Удалите следующие настройки:
 - COM.APPLE.INK.FRAMEWORK.PLIST
 - COM.APPLE.INK.INKPAD.PLIST
 - COM.APPLE.INK.INKPAD.SKETCH
3. Вернитесь в меню СИСТЕМНЫЕ НАСТРОЙКИ и ЧЕРНИЛА, после чего включите распознавание рукописного ввода.
4. Проверьте функцию Чернила, воспользовавшись планшетом и пером Wacom.

Если проблема с Ink не устранена, свяжитесь с отделом технической поддержки Apple Support для получения дополнительной помощи. Компания Wacom не является разработчиком функции Ink, и наши возможности по оказанию технической помощи в отношении ПО сторонних производителей ограничены.





ВОЗМОЖНОСТИ ТЕХНИЧЕСКОЙ ПОДДЕРЖКИ

Если с планшетом возникает проблема, в первую очередь сверьтесь с руководством по установке, чтобы убедиться, что устройство установлено правильно. Затем выполните действия, описанные в разделе [поиск и устранение неисправностей](#).

Если в данном руководстве ответ не найдется, возможно, обновленная информация о вашей проблеме найдется в соответствующем файле Notes для вашей платформы (находящемся на установочном компакт-диске Intuos). Также можно посетить сайт <http://wacom.com> и выбрать версию для требуемого региона. Там можно ознакомиться со списком часто задаваемых вопросов по конкретной продукции.

При наличии соединения с Интернетом можно загрузить новые драйверы с сайта Wacom для вашего региона. См. раздел [загрузка обновлений программного обеспечения](#).

Если проблему разрешить не удастся и, по вашему мнению, планшет не работает должным образом, обратитесь в Службу поддержки Wacom в регионе приобретения продукта.

При вызове находитесь за компьютером, подготовьте следующую информацию:

- Данное руководство.
- серийный номер и номер модели планшета. (Указан на донной панели планшета).
- Номер версии драйвера. (См. установочный компакт-диск Intuos Pro или нажмите кнопку Инфо на панели управления планшетом Wacom).
- Марка и модель компьютера, а также номер версии операционной системы.
- Список периферийных устройств, подключенных к компьютеру.
- название и версия приложения, использовавшегося, когда возникла проблема;
- Точный текст сообщения по ошибке, появившегося на экране.
- Что произошло и что вы делали, когда возникла проблема.
- Как вы пытались разрешить проблему.

Вы можете также обратиться в Службу поддержки Wacom — для этого посетите веб-сайт Wacom для вашего региона и заполните форму запроса для отправки по электронной почте.

ЗАГРУЗКА ОБНОВЛЕНИЙ ПРОГРАММНОГО ОБЕСПЕЧЕНИЯ

Для поддержания совместимости с новыми продуктами компания Wacom периодически обновляет драйвер планшета. Если возникают проблемы совместимости между планшетом Intuos и новым аппаратным или программным обеспечением, проблему может разрешить установка нового программного драйвера (если таковой имеется), загружаемого через Интернет.

Для обращения в службу поддержки, загрузки драйверов или других обновлений программного обеспечения посетите веб-сайт по адресу <http://wacom.com>.

УХОД И ОБСЛУЖИВАНИЕ

Содержите перо и поверхность экрана Intuos в чистоте. Пыль и частицы грязи могут оставаться на перо и вызывать чрезмерный износ поверхности экрана. Регулярная очистка поможет продлить срок эксплуатации поверхности и пера.

Храните устройство Intuos и манипуляторы в сухом чистом месте и избегайте чрезмерных температур. Комнатная температура является оптимальной для использования и хранения планшета.

Не разбирайте устройство Intuos или перо. Разборка устройства аннулирует гарантию.

Важно. Не допускайте попадания жидкости на устройство Intuos и перо. Будьте особенно осторожны, избегайте попадания влаги на экран, клавиши ExpressKeys, кнопки пера и его кончик, поскольку они содержат чувствительные электронные компоненты, которые при контакте с жидкостью выйдут из строя.

Регулярно меняйте наконечник пера, так как изношенный наконечник может привести к появлению царапин на поверхности экрана Intuos Pro. См. раздел [Замена наконечника пера](#).

Для очистки устройства Intuos Pro или пера используйте мягкую и влажную ткань. Кроме того, ткань можно смочить слабым раствором мягкого мыла. Не используйте другие вещества, жидкости или растворители для очистки планшета или пера.

Для очистки поверхности экрана Intuos используйте антистатическую или слегка влажную ткань. Не давите на экран с излишним усилием и не мочите его поверхность. Не используйте стиральный порошок для очистки устройства Intuos, так как это может привести к повреждению поверхности его экрана. Гарантия на данный тип повреждения не распространяется.





ПРИЛОЖЕНИЕ

В данный раздел включены советы по уходу за планшетом Intuos Pro, руководство по удалению программного обеспечения планшета, информация о цифровом рисовании и многое другое.

[Замена наконечника пера](#)

[Удаление Intuos Pro](#)

[Установка нескольких планшетов](#)

[Использование интегрированных приложений](#)

[Импорт расширенных параметров](#)

[Использование аэрографа и пера Art Pen](#)

[Использование дополнительной мыши](#)

[Информация об устройстве](#)

[Заказ запасных частей и принадлежностей](#)

[Гарантийное обслуживание](#)

ЗАМЕНА НАКОНЕЧНИКА ПЕРА

Для защиты планшета от царапин, а также для большего удобства следует периодически заменять наконечники пера.

Важно: Замените наконечник пера заранее или когда он будет выглядеть таким образом:

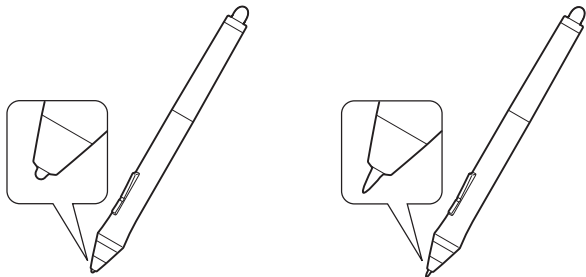

Состояние наконечника пера со временем ухудшается в обычных условиях использования.

Сильное нажатие приводит к более быстрому износу.

Замените наконечник, когда он станет слишком коротким или плоским.

1. Откройте основание подставки пера для доступа к пинцету для замены наконечника и сменным наконечникам.

Пинцет для замены наконечника

Сменные наконечники

- 5 стандартных наконечников, черные
- 1 гибкий наконечник, черный и белый
- 1 штриховой наконечник, белый
- 3 жестких войлочных наконечника, серые

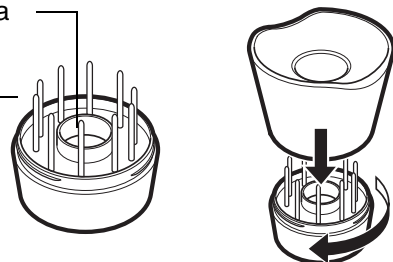

2. Захватите старый наконечник и вытащите его из пера, удерживая прямо. Для этого используйте пинцет для замены наконечника, щипцы, плоскогубцы или другой подобный инструмент.





- Затем вставьте конец нового наконечника пера прямо в корпус пера. Надавите на наконечник до упора.

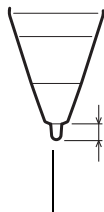

Замените наконечник, если его длина составляет 1 мм (1/25 дюйма) или менее.

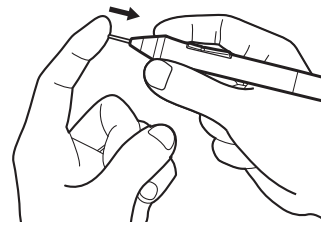
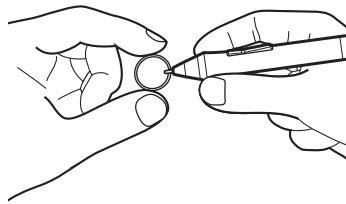

Примечание: Штриховые наконечники имеют пружинку, что обеспечивает дополнительную обратную связь при работе с пером Intuos Pro Pen или дополнительным аэрографом. Они устанавливаются так же, как стандартный наконечник пера.



Внимание! Риск удушья. Не допускайте проглатывания наконечника пера и кнопок пера детьми.

Наконечник пера (острие) или боковая кнопка могут выпасть из инструмента, если ребенок попытается их вынуть.

Важно! Когда перо не используется, поместите его в подставку для пера или положите на стол. Чтобы сохранить чувствительность инструментов Intuos Pro, не ставьте их в стакан или любую другую подставку для пишущих принадлежностей вертикально на наконечник или на ластик.

УДАЛЕНИЕ INTUOS PRO

Удаление драйвера приведет к потере всех функциональных возможностей планшета. Переустановите драйвер, чтобы восстановить функциональные возможности планшета с настройками по умолчанию.

Windows 8:

- Щелкните правой кнопкой мыши в нижнем левом углу начального экрана Windows 8 и выберите ПАНЕЛЬ УПРАВЛЕНИЯ во всплывающем меню. При использовании классического рабочего стола в Windows 8 нажмите клавишу Windows на клавиатуре или щелкните значок Windows в панели «Чудо-кнопки», чтобы открыть начальный экран.
- Выберите УДАЛЕНИЕ ПРОГРАММ или УСТАНОВКА И УДАЛЕНИЕ ПРОГРАММ.
- Выберите ПЛАНШЕТ WACOM и нажмите кнопку Удалить.

Для ОС Windows 7 и Vista.

- Щелкните ПУСК и выберите ПАНЕЛЬ УПРАВЛЕНИЯ.
- Щелкните УДАЛЕНИЕ ПРОГРАММ или УСТАНОВКА И УДАЛЕНИЕ ПРОГРАММ.
- Выберите ПЛАНШЕТ WACOM и нажмите кнопку Удалить.

Примечание. Для завершения процедуры удаления может потребоваться перезагрузка компьютера.

Mac.

- В меню ВПЕРЕД выберите ПРИЛОЖЕНИЯ и откройте папку ПЛАНШЕТ WACOM.
- Щелкните дважды значок УТИЛИТА WACOM TABLET. Нажмите кнопку ПО ПЛАНШЕТА: УДАЛИТЬ. Введите имя и пароль администратора.
- После завершения удаления нажмите ОК.

Дополнительные сведения о загрузке нового доступного драйвера с веб-сайта компании Wacom (если доступен) см. в разделе [загрузка обновлений программного обеспечения](#).



УСТАНОВКА НЕСКОЛЬКИХ ПЛАНШЕТОВ

- Любой планшет, обнаруженный системой, отобразится в виде значка в списке ПЛАНШЕТ панели управления планшета Wacom.

Выберите значок планшета, для которого необходимо настроить параметры инструмента и приложения.

- Панель управления не запустится до тех пор, пока поддерживаемый планшет не будет подключен к компьютеру.
- Просмотр и изменение параметров доступны только для подключенного планшета.

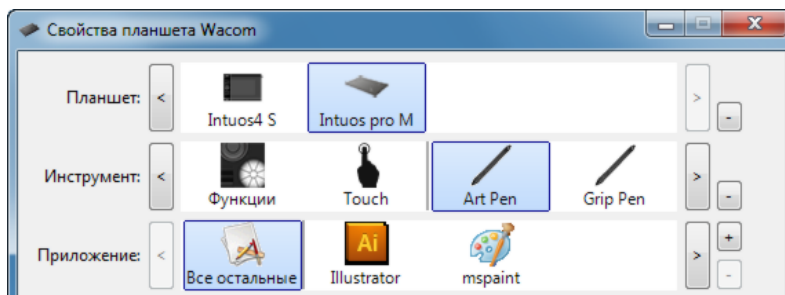

Для добавления нового планшета подсоедините его к компьютеру. Система автоматически выполнит поиск планшета и его инициализацию. На панели управления отобразится значок планшета.

Важно! При установке дополнительных планшетов на системы Windows функция ластика может не работать в некоторых приложениях, если используется дополнительный планшет. Функция ластика продолжит работать правильно при использовании первого планшета, добавленного к панели управления.

Чтобы удалить из драйвера один из нескольких планшетов, выберите соответствующее устройство и нажмите кнопку [-] рядом со списком ПЛАНШЕТ.

- При удалении планшета из списка панели управления необходимо, чтобы устройство было подключено к компьютеру.
- Обратите внимание, что перед повторным добавлением планшета к драйверу необходимо перезагрузить компьютер.

ИСПОЛЬЗОВАНИЕ ИНТЕГРИРОВАННЫХ ПРИЛОЖЕНИЙ

Некоторые приложения разработаны специально для управления функциями клавиш ExpressKeys или сенсорного кольца Touch Ring. При работе в некоторых приложениях, интегрированных подобным образом, клавиши ExpressKeys или сенсорное кольцо Touch Ring могут выполнять функции, отличные от указанных в текущих настройках на панели управления планшета Wacom.

- Если функция клавиши ExpressKeys переопределяется приложением, ее настройка автоматически обновляется. При этом отображается новое название функции или надпись «Определено приложением». В зависимости от приложения, могут быть определены некоторые или все клавиши ExpressKeys.
- Когда приложение переопределяет сенсорное кольцо Touch Ring, это влияет на все режимы сенсорного кольца Touch Ring. Если приложение переопределяет только некоторые доступные функции сенсорного кольца Touch Ring, для оставшихся режимов устанавливается значение ПРОПУСТИТЬ.
- Интегрированное приложение управляет клавишами ExpressKeys или сенсорным кольцом Touch Ring, только если оно активно и открыто на переднем плане. Когда приложение закрыто или выбрано другое приложение для работы, восстанавливаются предыдущие значения настроек панели управления планшета Wacom.
- Чтобы просмотреть параметры функций клавиш ExpressKeys, сенсорного кольца Touch Ring или пера для текущего активного приложения, назначьте клавише ExpressKeys функцию [НАСТРОЙКИ](#) и используйте ее при необходимости.

Приложения, интегрированные таким способом, обычно позволяют отключать данную функцию при первом использовании планшета Wacom с этим приложением. Обратитесь к документации приложения для получения информации о процедуре настройки или отключения данной функции.

Если в автоматической подсказке или документации приложения не объясняется, как отключить данную функцию, можно использовать панель управления Wacom Tablet для создания [настройки для отдельного приложения](#), которые позволят изменить параметры конкретного интегрированного приложения.

Важно! Если для конкретного интегрированного приложения была создана настройка, установка значения **ОПРЕДЕЛЕНО ПРИЛОЖЕНИЕМ** для функции клавиш ExpressKeys или сенсорного кольца Touch Ring по-прежнему позволит интегрированному приложению управлять этой функцией.



ИМПОРТ РАСШИРЕННЫХ ПАРАМЕТРОВ

Функция импорта расширенных параметров позволяет импортировать настроенные параметры для панели управления планшета Wascom в виде XML-файла.

- Некоторые разработчики программного оборудования создают файлы с отдельными параметрами для обеспечения оптимальной производительности при использовании продуктов Wascom с этими приложениями.
- Посетите сайт Wascom для своего региона, чтобы выбрать один из множества файлов с настроенными параметрами, доступными для Вашего устройства.
- Каждый XML-файл может содержать в себе настроенные параметры для одного или нескольких приложений. Эти параметры могут быть применимы для функций клавиш ExpressKeys, сенсорного кольца Touch Ring, кругового меню или кнопок пера и ластика.

Импорт расширенных параметров

1. Выберите XML-файл с параметрами для соответствующего приложения. Дважды щелкните выбранный файл.
2. Внимательно изучите инструкции и следуйте указаниям диалогового окна подтверждения.
 - Утилита выполнит импорт параметров для одного или нескольких приложений. Некоторые текущие параметры приложений могут быть переопределены.
 - Прежде чем выполнить импорт расширенных параметров, рекомендуется сохранить резервные копии всех текущих настроек панели управления.
 - В зависимости от ситуации импорт параметров можно продолжить или отменить.
3. Если Вы выберете продолжить, импортированы будут только параметры, содержащиеся в XML-файле.
Для всех соответствующих параметров будут установлены новые значения. Все остальные параметры останутся прежними.

По завершении импорта новые параметры можно будет просмотреть на панели управления планшета Wascom.



ИСПОЛЬЗОВАНИЕ АЭРОГРАФА И ПЕРА ART PEN

Дополнительный аэрограф Intuos Pro функционирует подобно перу Grip Pen и имеет колесико прокрутки для дополнительного управления. Держите аэрограф при помощи большого и среднего пальцев. Колесико должно располагаться так, чтобы его было удобно вращать при помощи указательного пальца. Наклоните аэрограф, чтобы подобрать удобное его положение, которое позволит красить и рисовать, используя функцию чувствительности к давлению.

При надлежащей поддержке со стороны приложения, можно имитировать действие реального аэрографа. Например, используйте давление на наконечник пера, чтобы управлять толщиной кисти. Наклоните аэрограф, чтобы получаемое при действии пульверизатора изображение удлинялось и постепенно исчезало. Используйте колесико прокрутки для настройки интенсивности брызг.

Боковой переключатель

Параметры по умолчанию:

Windows.	ЩЕЛЧОК ПРАВОЙ КНОПКОЙ МЫШИ (КОНТЕКСТНОЕ МЕНЮ)
----------	---

Mac.	ДВОЙНОЙ ЩЕЛЧОК
------	----------------

Колесико прокрутки.

Поверните колесико назад, чтобы увеличить поток чернил или размер кисти, и вперед, чтобы уменьшить.

Указательный палец должен вращать колесико независимо от степени давления на кончик инструмента.

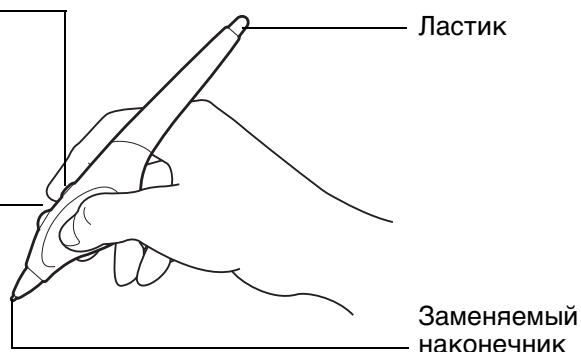

Дополнительный инструмент Intuos Pro, перо Art Pen реагирует на давление, наклон и вращение пера.

Кнопки пера

Параметры по умолчанию:

Верхняя:	ДВОЙНОЙ ЩЕЛЧОК
----------	----------------

Нижняя:	ЩЕЛЧОК ПРАВОЙ КНОПКОЙ МЫШИ (КОНТЕКСТНОЕ МЕНЮ)
---------	---

Заменяемый наконечник



Ластик

Не поддерживает вращения.

Перо Art Pen поддерживает поворот на 360 градусов вокруг оси пера. При рисовании в приложении, поддерживающем функцию чувствительности к повороту, просто вращайте перо Art Pen, чтобы создавать более узкие или широкие линии.

Например, при рисовании можно изменять поворот некруглой кисти, изменяя толщину мазка. В зависимости от выбранных характеристик формы кисти, выставленных в приложении, можно имитировать перья для каллиграфии, широкие маркеры с фетровым кончиком и любые другие кисти или инструменты некруглой формы.

Важно! Когда аэрограф или перо Art Pen не используется, кладите его плашмя на стол. Чтобы сохранить чувствительность инструмента, не ставьте его в стакан для карандашей вертикально на наконечник или на ластик. Инструмент Intuos Pro, оставленный на планшете, может влиять на перемещение курсора другими координатно-указательными устройствами.

См. [информация об устройстве](#) для получения информации о том, какие приложения в настоящее время поддерживают использование колесика аэрографа или функцию вращения пера Art Pen.

См. [заказ запасных частей и принадлежностей](#) для получения информации о том, где можно приобрести аэрограф или перо Art Pen Intuos Pro.

ИСПОЛЬЗОВАНИЕ ДОПОЛНИТЕЛЬНОЙ МЫШИ

Дополнительная мышь работает без проводов и элементов питания на планшете Intuos Pro.

Колесико прокрутки.

Можно вращать или нажимать для выполнения функций кнопки.

- Колесо прокрутки служит для перемещения в большинстве окон и приложений. Переместите колесо вперед, чтобы выполнить прокрутку вверх, и назад, чтобы выполнить прокрутку вниз.
- Чтобы выполнить ЩЕЛЧОК СРЕДНЕЙ КНОПКОЙ, нажмите колесо прокрутки.

Совет: В приложениях Microsoft Office, поддерживающих функции мыши с колесиком, нажмите клавишу CTRL и поверните колесико прокрутки, чтобы увеличить или уменьшить масштаб изображения.

Правая кнопка

При нажатии отображается контекстное меню.

Левая кнопка

Это основная кнопка, используемая для ЩЕЛЧКА и выделения.

Можно настроить [КНОПКИ МЫШИ](#).

Параметры по умолчанию:

Влево:	ЩЕЛЧОК
Справа:	ЩЕЛЧОК ПРАВОЙ КНОПКОЙ МЫШИ (КОНТЕКСТНОЕ МЕНЮ)
Средняя:	ЩЕЛЧОК СРЕДНЕЙ КНОПКОЙ МЫШИ
Передняя:	ВПЕРЕД
Задняя:	НАЗАД

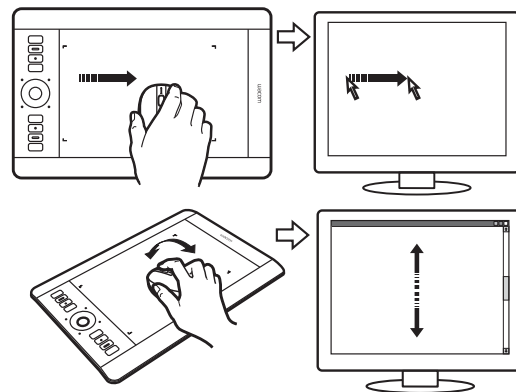

Передняя и задняя кнопки

Поддерживают функции ВПЕРЕД и НАЗАД для работы в Интернет-браузере.

Важно! Если дополнительная мышь не используется, поместите ее на стол. Инструмент, оставленный на планшете, может повлиять на перемещение курсора при работе с другими инструментами или препятствовать переключению компьютера в спящий режим.

См. раздел [настройка мыши](#).

НАСТРОЙКА МЫШИ

С помощью дополнительной мыши откройте панель управления планшета Wacom. Инструмент Мышь будет выбран в списке ИНСТРУМЕНТ. Если мышь не выбрана автоматически, выберите ее в списке ИНСТРУМЕНТ. Выберите вкладку Мышь.

Выберите [функции](#), которые должны выполняться при нажатии кнопки.

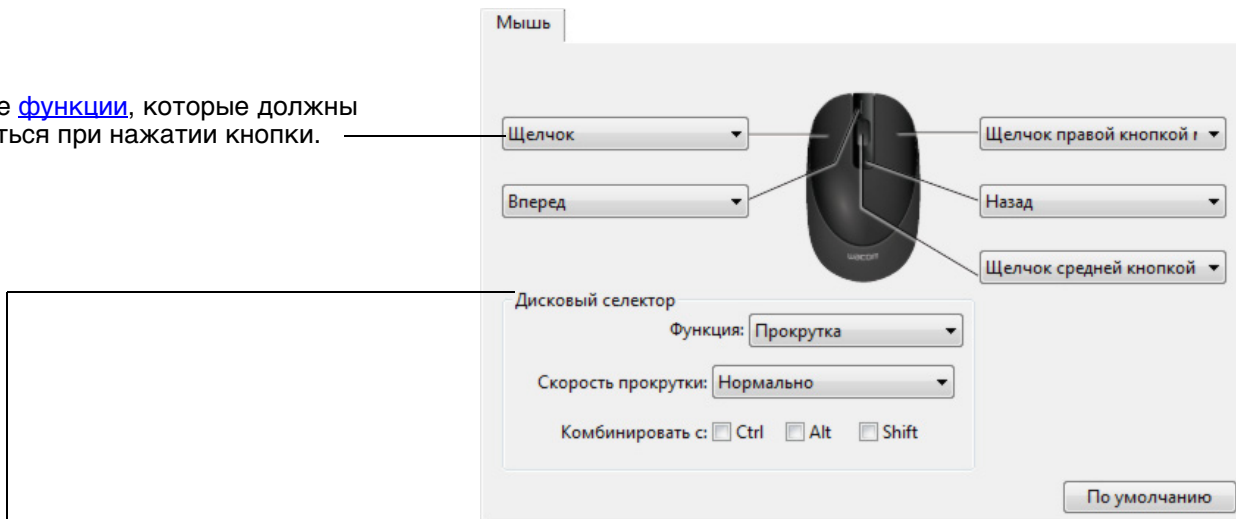

Пункт КОЛЕСО ПРОКРУТКИ отвечает за работу колесика прокрутки.

ПРОКРУТКА	<p>Параметр по умолчанию. При выборе ПРОКРУТКА на вкладке появятся настраиваемые опции прокрутки. Выберите СКОРОСТЬ ПРОКРУТКИ, применяемую при каждом повороте селектора на одно деление.</p> <p>При выборе одной или нескольких опций КОМБИНИРОВАТЬ С: для клавиш-модификаторов, выбранная опция будет посылаться в приложение при каждом действии прокрутки. Например, можно создать функцию масштабирования или другие функции с пользовательскими настройками в приложении.</p> <p><u>Mac:</u> Доступные опции — OPTION, COMMAND (клавиша Apple), CONTROL и SHIFT.</p>
НАЖАТИЕ КЛАВИШИ...	<p>Назначьте пользовательские функции колесу прокрутки, выбрав опцию НАЖАТИЕ КЛАВИШИ. Это полезно при частом вызове каких-либо функций. Назначенное нажатие клавиш(и) будет выполняться при каждом повороте дискового селектора на одно деление.</p> <p>Для удвоения скорости действия нажатия клавиши введите последовательность клавиш дважды в диалоговом окне ЗАДАТЬ КОМБИНАЦИЮ КЛАВИШ.</p>
ОТКЛЮЧЕНО	Отключает функцию колеса прокрутки.

Кнопки мыши можно задействовать параллельно. Можно нажимать две или более кнопок одновременно. Например, если для одной клавиши закрепляется функция клавиши CTRL, а для другой - клавиши ALT, то одновременное нажатие обеих клавиш обеспечивает выполнение операции, закрепленной за сочетанием клавиш CTRL+ALT.

Примечание: Чтобы настроить мышь для левшей, просто переназначьте функции кнопки в соответствии с требованиями.
Кроме того, можно открыть панель управления планшета Wacom, щелкнуть Опции... и выбрать ЛЕВАЯ в группе НАСТРОЙКА МЫШИ ПОД РАБОЧУЮ РУКУ.

Опции РЕЖИМ мыши на вкладке ОТОБРАЖЕНИЕ определяют поведение инструмента, если в списке ИНСТРУМЕНТ указана дополнительная мышь.

Параметры ДВИЖЕНИЕ МЫШИ применимы только к дополнительной мыши для Intuos Pro.

- Если выбрана опция Ориентация планшета, при перемещении мыши к верхней части планшета экранный курсор переместится вверх. В этом режиме движение мыши осуществляется по всей рабочей области планшета.
- Если выбрана опция Ориентация мыши, при перемещении мыши вперед экранный курсор переместится вверх. В этом режиме движение мыши осуществляется по ограниченной части рабочей области планшета. Этот параметр установлен по умолчанию для планшета Intuos Pro.

Позволяет настроить ускорение экранного курсора.

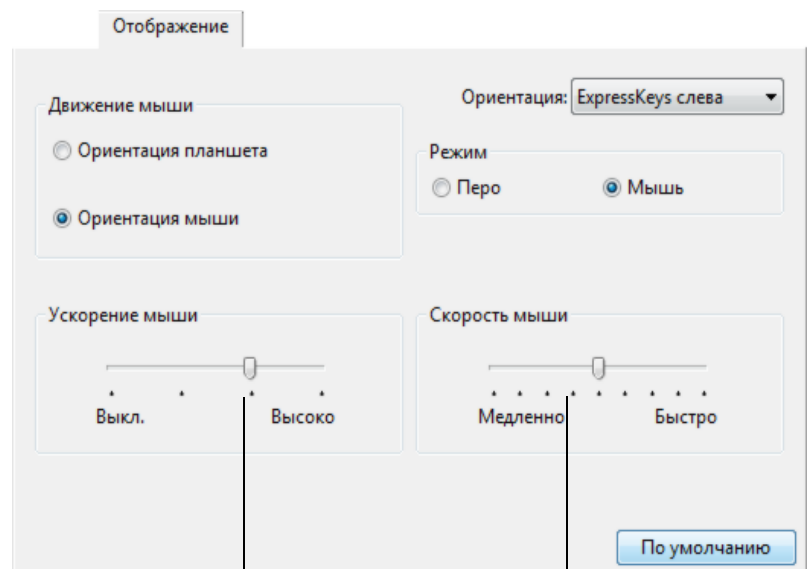

Выберите более быстрое или медленное ускорение скорости отслеживания перемещений экранным курсором.

Примечания.

Между режимом пера и режимом мыши можно переключаться с помощью [кругового меню](#).

Если необходимо часто переключаться между режимом пера и режимом мыши, можно назначить функцию [MODE TOGGLE... \(ПЕРЕКЛЮЧЕНИЕ РЕЖИМОВ...\)](#) одной из кнопок инструментов.



ПРОВЕРКА МЫШИ

1. Используйте панель управления Wacom, чтобы открыть диалоговое окно ДИАГНОСТИКА. См. раздел [проверка элементов управления планшета и инструментов](#).
2. При открытом диалоговом окне ДИАГНОСТИКА поместите мышь в рабочую область планшета и проверьте кнопки мыши, щелкнув каждую из них. Индикатор состояния планшета должен загореться, а состояние показателя Кнопки должно измениться для каждой нажатой кнопки.

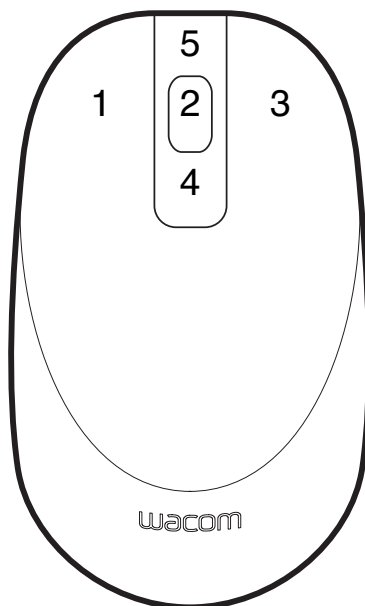

3. Когда диалоговое окно «ДИАГНОСТИКА» открыто первый раз, значение показателя Колесико должно быть 0. Переместите колесико назад. Значение показателя Колесико должно измениться с 0 на +1.
4. Переместите колесико вперед. Значение показателя Колесико должно измениться на -1.
5. По окончании щелкните ЗАКРЫТЬ, чтобы выйти из этого диалогового окна.





ВОЗМОЖНОСТИ ПЕРА И ЦИФРОВОГО РИСОВАНИЯ В WINDOWS.

Операционные системы Microsoft Windows включают в себя расширенную поддержку технологии перьевого ввода. Функции ввода при помощи пера поддерживаются во всех версиях Windows, кроме версий Windows 7 Начальная и Домашняя базовая, а также Windows Vista Home Basic.

- Составление заметок. Делайте заметки и быстрые наброски в программе Windows Journal. Используйте средство поиска Journal для размещения рукописных материалов.
- Распознавание рукописного ввода. С легкостью переносите рукописные материалы на компьютеры, поддерживающие функцию печатного ввода. Рукописный текст можно преобразовать в печатный в любое время.
- Жесты. Управляйте работой планшета с помощью простых команд жестами, которые можно настроить по своему усмотрению. Чтобы настроить команды, подаваемые жестами, перейдите на вкладку ЖЕСТЫ в панели управления ПЕРО и СЕНСОРНЫЙ ВВОД в Windows 8 или Windows 7 или ПЕРО и УСТРОЙСТВА ВВОДА в Windows Vista.
- Цифровое рисование в Microsoft Office 2007 или более поздних версиях. Используйте усовершенствованные инструменты цифровой разметки и рисования на вкладке ОБЗОР используемого приложения.

Панель ввода Windows позволяет использовать ручное письмо и экранную клавиатуру для ввода текста при помощи пера Wacom.

Панель ввода можно запустить различными способами:

- Щелкните значок панели ввода, отображающийся при перемещении курсора в область текста.
- Перейдите к вкладке «Панель», стандартно расположенную слева на экране.
- Щелкните значок панели ввода Tablet PC, расположенный на панели задач Windows. Если значок не отображается, щелкните правой кнопкой мыши панель задач, выберите ПАНЕЛИ ИНСТРУМЕНТОВ и ПАНЕЛЬ ВВОДА TABLET PC.

Отключение панели ввода

1. Откройте панель ввода Tablet PC.
2. В меню ИНСТРУМЕНТЫ выберите ПАРАМЕТРЫ.
3. Перейдите на вкладку ОТКРЫТИЕ и снимите следующие флажки:
 - ВКЛЮЧИТЬ ОТОБРАЖЕНИЕ ЗНАЧКА РЯДОМ С ТЕКСТОВЫМ ПОЛЕМ ДЛЯ ПЕРЬЕВОГО ВВОДА С ПОМОЩЬЮ ПЛАНШЕТА.
 - ОТОБРАЖЕНИЕ ВКЛАДКИ ПАНЕЛИ ВВОДА.
4. Щелкните ОК.

Для получения подробных сведений, изучите информацию, предоставленную с системой, включая обучающие инструменты Windows и учебный курс по использованию планшетного ПК. Чтобы открыть приложение, обучающее работе с пером на планшетном ПК, в меню ПУСК выберите ВСЕ ПРОГРАММЫ, ПЛАНШЕТНЫЙ ПК и TABLET PC PEN TRAINING. Если обучающие инструменты отсутствуют в меню ПУСК, найдите их в центре справки и поддержки Windows.

Подробную информацию об использовании цифрового рисования в ОС Windows см. на веб-сайте корпорации Microsoft. Дополнительную информацию о цифровом рисовании в ОС Windows см. на веб-сайте по адресу <http://wacom.com>.

Примечание. Использование следующих обходных приемов в драйвере Wacom позволяют улучшить производительность при работе в операционных системах Windows 7 и Vista.

- Функция жестов, выполняемых пером, и функция «Нажать и удерживать для щелчка правой кнопкой мыши» отключены в графических приложениях, использующих API Wintab.
- Если функция жестов и функция «Нажать и удерживать для щелчка правой кнопкой мыши» отключены на панели управления ПЕРО и СЕНСОРНЫЙ ВВОД или ПЕРО и УСТРОЙСТВА ВВОДА, функция чувствительности к нажатию в приложении Journal и другие функции пера не работают.





ИНФОРМАЦИЯ ОБ УСТРОЙСТВЕ

Дополнительные сведения об устройстве Intuos Pro см. на веб-сайте Wacom для соответствующего региона. Также можно узнать о приложениях, поддерживающих в настоящее время чувствительность к нажатию и другие специальные функции устройства Cintiq с помощью поиска по приложениям.

США, Канада, Центральная и Южная Америка	https://store.wacom.com/us
Европа, Ближний Восток и Африка	http://wacom.eu
Япония	http://tablet.wacom.co.jp
Азиатско-Тихоокеанский регион (англ. яз.)	http://wacom.asia
Китай (упрощенный китайский)	http://wacom.com.cn
Корея	http://wacom.asia/kr
Тайвань	http://wacom.asia/tw
Таиланд	http://wacom.asia/th

ЗАКАЗ ЗАПАСНЫХ ЧАСТЕЙ И ПРИНАДЛЕЖНОСТЕЙ

Графический планшет Intuos Pro является непревзойденным инструментом для творчества. Планшет в сочетании с пером Intuos Pro Pen и другими имеющимися инструментами позволяет рисовать более интуитивно, создавать более качественные иллюстрации и редактировать изображения быстрее.

Запасные части и принадлежности можно приобрести на веб-сайт Wacom Store для соответствующего региона.

Кроме того, можно сделать следующее.

- **В США или Канаде** позвоните по телефону 1-888-884-1870 (бесплатно) или посетите веб-сайт компании Wacom по адресу <https://store.wacom.com/us> (только для США).
- **В Европе** позвоните по номеру +49 (0)180-500-03-75 или напишите по адресу эл. почты spareparts@wacom.eu. Или посетите веб-сайт по адресу <http://shop.wacom.eu>. Кроме того, можно связаться с местным дилером, дистрибьютором или службой технической поддержки, позвонив по соответствующему номеру для своего региона.
- **В Японии** посетите веб-сайт <http://store.wacom.jp>. Кроме того, можно связаться с местным дилером, дистрибьютором или службой технической поддержки, позвонив по соответствующему номеру для своего региона.
- **В Австралии, Сингапуре, Тайване и Корее** посетите соответствующий сайт: <http://BuyWacom.com.au>, BuyWacom.com.sg, BuyWacom.com.tw или BuyWacom.co.kr.
- **В других странах** обратитесь к местному дилеру или дистрибьютору.

Не все запасные части и принадлежности продаются во всех регионах.





ГАРАНТИЙНОЕ ОБСЛУЖИВАНИЕ

Полный текст гарантии и лицензионного соглашения содержится в документе «Важная информация о продукте», находящемся на компакт-диске, поставляемом с продуктом.

ГАРАНТИЙНОЕ ОБСЛУЖИВАНИЕ В США И КАНАДЕ

Чтобы осуществить гарантийное обслуживание изделия в США или Канаде, обратитесь в:

Центр поддержки клиентов Wacom

Телефон: 1-360-896-9833

Форма запроса по электронной почте: <http://wacom.us/en/contact-support>

ГАРАНТИЙНОЕ ОБСЛУЖИВАНИЕ ЗА ПРЕДЕЛАМИ США И КАНАДЫ

Для изделий, приобретенных или используемых за пределами Соединенных Штатов и Канады, гарантийный срок может определяться на основе региональных требований. Гарантийный срок эксплуатации перьевого дисплея указан на странице «Поддержка» сайта Wacom для соответствующего региона. По данному вопросу можно также обратиться в Службу поддержки Wacom.

Служба технической поддержки Wacom в Азиатско-Тихоокеанском регионе (кроме Японии и Китая)

Подробную информацию об обязательствах ограниченной гарантии Азиатско-Тихоокеанского региона и регистрации продукта можно получить в Интернете по адресу: <http://wacom.asia>.

Для получения технической поддержки или гарантийного обслуживания в Южной Азии, Океании и Тайване, обратитесь в Службу поддержки клиентов Wacom в данном регионе.

Номера телефонов можно найти на веб-сайте: <http://wacom.asia/customer-care>.

При возникновении вопросов в связи с настоящим Соглашением или при необходимости связаться с компанией Wacom напишите по адресу:

СЕВЕРНАЯ И ЮЖНАЯ АМЕРИКА:

Wacom Technology Corporation
1311 SE Cardinal Court
Vancouver, Washington 98683
США

ЯПОНИЯ:

Wacom Co., Ltd.
Sumitomo Fudosan Grand Tower 31F
8-17-1 Nishi-shinjuku, Shinjuku-ku
Tokyo, 160-6131, Japan

АЗИАТСКО-ТИХООКЕАНСКИЙ РЕГИОН:

Wacom Co., Ltd.
Азиатско-Тихоокеанский офис
Sumitomo Fudosan Grand Tower 31F
8-17-1 Nishi-shinjuku, Shinjuku-ku
Tokyo, 160-6131, Japan

МАТЕРИКОВЫЙ КИТАЙ (КРОМЕ ГОНКОНГА):

Wacom China Corporation
1103 Beijing IFC West Tower
No. 8 Jianguomenwai Street
Chaoyang District
Beijing, 100022, China
Электронная почта: support@wacom.com.cn





ГЛОССАРИЙ

Aspect (Соотношение сторон). Это соотношение между вертикальным и горизонтальным размерами планшета или экрана.

Display Toggle (Переключение экранов). Функция Intuos Pro, которая позволяет работать с планшетом одновременно на всех экранах или на одном. Доступна только для систем с несколькими мониторами. См. [Работа с Display Toggle \(Переключение экранов\)](#).

Touch-сенсор. Область планшета Intuos Pro, чувствительная к сенсорному вводу и предназначенная для навигации. Touch-сенсор находится в рабочей области, он не чувствителен к перьевому вводу.

USB. Универсальная последовательная шина. Стандартный аппаратный интерфейс для подключения компьютерных периферийных устройств. Порты USB поддерживают «горячее» подключение, что позволяет отключать периферийные устройства USB без выключения компьютера.

Wintab. Стандартный интерфейс, используемый приложениями Windows для получения данных от планшета.

Intuos Pro поддерживает все Wintab-совместимые приложения Windows.

Вращение холста. Жест, используемый, когда выполняется [сенсорная навигация](#). Дотроньтесь до планшета двумя слегка расставленными пальцами и передвиньте их (поверните) по кругу или раздвиньте их в противоположные стороны. Можно также зафиксировать один палец на месте, а другим пальцем провести вокруг первого.

Журнал. Приложение Microsoft Windows, которое электронным образом имитирует журнальный планшет, но со всеми преимуществами цифровых заметок. Например, это приложение позволяет быстро делать наброски и рукописные заметки, которые можно преобразовать в текст и отправить коллегам для цифрового редактирования. Программа Windows Journal содержит различные инструменты рисования пером, маркером и выделения, а также функцию ластика, которая легко активируется кончиком ластика пера Wacom. Кроме того, в программе Windows Journal можно осуществлять поиск в рукописных материалах.

Зазор. Высота над [рабочей областью](#) планшета, на которой определяется перо. См. раздел [использование боковой кнопки](#).

Индикатор. Светодиодный индикатор. Используется в качестве светового индикатора.

Клавиши ExpressKeys слева. Настройка планшета, когда сенсорное кольцо Touch Ring и клавиши ExpressKeys находятся слева.

Клавиши ExpressKeys справа. Настройка планшета, когда сенсорное кольцо Touch Ring и клавиши ExpressKeys находятся справа.

Клавиши ExpressKeys. Это настраиваемые кнопки управления на планшете Intuos Pro. См. раздел [Использование клавиш ExpressKeys](#).

Колесо прокрутки. Колесо управления на дополнительном аэрографе Intuos Pro.

Коснуться. Жест, используемый, когда выполняется [сенсорная навигация](#). Дотроньтесь до планшета пальцем и поднимите его (или несколько пальцев в зависимости от жеста).

Круговое меню. Иерархическое меню (в круговом формате). На каждом уровне меню содержится восемь подменю с различными функциями и опциями. Кнопки пера или планшета могут быть настроены на вызов данного меню.





Модификатор. В число клавиш-модификаторов входят: SHIFT, ALT или CTRL для Windows или SHIFT, CONTROL, COMMAND и OPTION для Mac. Клавиши инструмента Intuos Pro или ExpressKeys можно настроить на имитацию клавиши-модификатора.

Наконечник. Сменный наконечник пера.

Настройки для отдельного приложения. Настройки инструментов и планшета Intuos Pro, созданные специально для конкретных приложений. Они могут быть изменены пользователем на панели управления Wacom или установлены автоматически при использовании приложений с предустановленными настройками по умолчанию. [Настройки для отдельного приложения](#) всегда используются при работе с этим приложением.

Отображение. Взаимоотношение между положением инструмента на планшете Intuos Pro и положением курсора на экране монитора.

Панель ввода Tablet PC (TIP). Панель ввода Microsoft Windows Tablet PC позволяет с помощью пера Wacom создавать рукописные заметки или использовать экранную клавиатуру. Панель ввода динамически преобразует рукописный текст в машинописный. Созданную информацию можно вставить в любые документы, таблицы и иллюстрации.

Панорамировать. Жест, используемый, когда выполняется [сенсорная навигация](#). Коснитесь пальцами поверхности планшета и переместите их в одном направлении.

Парное соединение. Способ создания виртуального кабельного соединения между двумя устройствами.

Перьевой ввод. Способ управления компьютером с помощью пера на планшете Intuos Pro.

Пиксел. Минимальная единица измерения экрана монитора

Поддержка двойного щелчка. Функция панели управления планшета Wacom, облегчающая выполнение двойного щелчка посредством указания величины расстояния двойного щелчка.

Приложение с функцией ластика. Программное обеспечение, в котором имеется встроенная поддержка ластика пера.

В таких приложениях функциональность ластика используется по-разному, в зависимости от того, что имеет смысл в рамках приложения.

Приложение, чувствительное к нажатию. Любое приложение, поддерживающее ввод данных с чувствительностью к нажатию.

Провести «сметающим» движением. Жест, используемый, когда выполняется [сенсорная навигация](#). Коснитесь поверхности планшета тремя, четырьмя или пятью пальцами и переместите их в одном направлении.

Провести. Жест, используемый, когда выполняется [сенсорная навигация](#). Дотроньтесь до поверхности планшета одним пальцем и переместите его.

Рабочая область. Область планшета, предназначенная для навигации и рисования, чувствительная к сенсорному вводу или инструментам Intuos Pro. См. [touch-сенсор](#).

Развести пальцы. Жест, используемый, когда выполняется [сенсорная навигация](#). Дотроньтесь до планшета двумя близко поставленными пальцами. Затем, не отрывая пальцев от поверхности планшета, раздвиньте или разведите их в разные стороны.

Расстояние двойного щелчка. Максимальное расстояние (число пикселей экрана), на которое курсор может сместиться между щелчками, чтобы это действие было распознано как двойной щелчок. Увеличение расстояния двойного щелчка облегчает выполнение двойного щелчка, но может вызвать задержку начала появления мазка кистью в некоторых графических приложениях.





Режим мыши. Способ перемещения курсора по экрану. Поместив инструмент Intuos Pro на планшет, можно перемещать курсор на экране приемом «взять и переместить», как и при использовании обычной мыши.

Такой режим называется «относительное позиционирование». Он установлен по умолчанию для дополнительной мыши. См. также [Режим пера](#).

Режим пера. Способ перемещения курсора по экрану с помощью пера. В какую бы точку рабочей области планшета вы ни поместили перо, курсор переместится в соответствующую точку экрана. Это называется абсолютным позиционированием; оно является настройкой по умолчанию для всех инструментов пера Intuos Pro. В режиме пера можно быстро перемещать курсор в нужное положение без необходимости вначале найти его, а потом передвинуть по рабочему столу. См. также [Режим мыши](#).

Свести пальцы. Жест, используемый, когда выполняется [сенсорная навигация](#). Дотроньтесь до планшета двумя слегка расставленными пальцами. Затем, не отрывая пальцев от поверхности планшета, сдвиньте или сведите их в направлении друг к другу.

Сенсорное кольцо Touch Ring. Настраиваемое кольцо управления на планшете Intuos Pro. См. раздел [Использование сенсорного кольца Touch Ring](#).

Сенсорные функции. Способ взаимодействия с компьютером путем касания пальцами планшета Intuos Pro. Также может называться «сенсорным вводом».

Скорость двойного щелчка. Максимальное время, которое должно пройти между двумя щелчками, чтобы они были обработаны как двойной щелчок.

Скорость мыши. Параметр, позволяющий регулировать скорость, с которой перемещается курсор на экране при работе в режиме мыши.

Усилие щелчка. Усилие, которое нужно приложить к наконечнику пера для выполнения щелчка.

Ускорение мыши. Параметр, позволяющий регулировать ускорение курсора на экране при работе в режиме мыши.

Цифровое рисование. Обширная категория, обычно включающая рукописные материалы, созданные посредством перьевого ввода на компьютере. Под рукописными материалами подразумеваются наброски, рукописная разметка и надписи. Рукописный текст может быть преобразован в машинописный текст или оставлен в исходном формате. В зависимости от настройки системы и приложений преобразование цифрового рукописного текста может выполняться в процессе ввода или после ввода.

Чувствительность к нажиму. Свойство кончика пера и ластика Wacom воспринимать усилие при нажиме. Это свойство используется в приложениях с поддержкой функции чувствительности пера для создания естественных карандашных штрихов, мазков кистью и стирания их ластиком.

Чувствительность к наклону. Свойство наконечника пера и ластика воспринимать величину угла наклона между инструментом и планшетом. Это используется в приложениях с поддержкой функции чувствительности к наклону для создания естественных карандашных штрихов, мазков кистью и стирания их ластиком.

Экранный курсор. Указатель на экране дисплея. Экранный курсор может иметь различную форму (например, вертикальная черта, стрелка или прямоугольник) в зависимости от используемого приложения.





УКАЗАТЕЛЬ

Display Toggle (Переключение экранов), использование с	47	Заказ запасных частей и принадлежностей	91
Intuos Pro		Запасные части и аксессуары	
использование	15	заказ	91
настройка	10	Инструменты	
о планшете	6	проверка	68
сенсорные функции	24	работа с несколькими	51
Аксессуары и запасные части		Информация об устройстве	91
заказ	91	Информация, продукт	91
Аэрограф		Использование	
замена наконечника	81	аэрограф	85
использование	85	клавиши ExpressKeys	18
как держать	85	круговое меню	46
Беспроводное использование	54	мышь	86
батарея		перо Art Pen	85
замена	62	сенсорное кольцо Touch Ring	21
зарядка	58	сенсорные функции	24
срок службы	61	Кабель USB, подключение	10
управление	58	Как держать	
беспроводной модуль, отключение от планшета	63	аэрограф	85
беспроводной приемник, хранение в планшете	63	перо	16
компоненты	54	Клавиши ExpressKeys	
настройка	55	использование	18
оптимизация подключения	57	настройка	33
проблемы подключения	75	проверка	69
проверка беспроводного подключения	64	Кнопки инструментов, настройка	32
состояние		Круговое меню	
батарея	59	использование	46
подключение	59	настройка	46
управление энергопотреблением	58	Мышь	
установка подключения	56	использование	86
энергосбережение	60	кнопки, настройка	87
Боковая кнопка, использование	18	колесико прокрутки	
Двойной щелчок, настройка	30	использование	86
Диагностика	68	настройка	87
Добавление нового инструмента	51	проверка	89
Загрузка драйвера, получение	80	Навигация, настройка сенсорных функций	26
		Нажим ластика	
		настройка	31
		расширенные настройки	31





Нажим пера		Ориентация, настройка для планшета	12
настройка	30	Отображение планшета на экран,	
расширенные настройки	31	настройка	35
Наконечник, замена	81	Отображение, на несколько мониторов	14
Настройка	10, 28	Панель управления	
двойной щелчок	30	вкладки	23
клавиши ExpressKeys	33	списки	23
кнопки инструментов	32	функциональные возможности	14, 22
круговое меню	46	Параметры, дополнительно	52
мышь		Перемещение, пера	17
кнопки	87	Перо	
колесико прокрутки	87	боковой переключатель	18
нажим ластика	31	замена наконечника	81
расширенные настройки	31	как держать	16
нажим пера		наконечник, замена	81
расширенные настройки	31	настройка	29
отображение планшета на экран	35	перемещение с помощью	17
перо	29	проверка	70
планшет		функции	9
клавиши ExpressKeys	33	чувствительность к нажиму, работа с	17
сенсорное кольцо Touch Ring	34	Перо Art Pen, использование	85
сенсорное кольцо Touch Ring	34	Перья, дополнительные	29
сенсорный ввод		Планшет	
пользовательские функции	27	ExpressKeys	
чувствительность пера	30	использование	18
Настройки		проверка	69
для отдельного приложения	49	использование	18
создание для отдельного приложения	50	клавиши ExpressKeys	
удаление для отдельного приложения	50	настройка	33
Настройки для отдельного приложения	49	настройки, управление	53
создание	50	область, часть	38
удаление	50	ориентация, настройка	12
Настройки, управление планшетом	53	параметры режима, замена	51
Несколько		проверка	66
мониторы		Сенсорное кольцо Touch Ring	
отображение	14	использование	21
работа	14	проверка	69
планшеты, установка	83	сенсорное кольцо Touch Ring	
Новый инструмент, добавление	51	настройка	34
О данном руководстве	5	ПО	
Область экрана, часть	37	удаление	82
Обслуживание и уход	80	Подставка для пера, использование	16
Общие проблемы, устранение неисправностей	71	Поиск неисправностей	
		таблицы	71
		Проблемы с пером, устранение неисправностей	72





Проблемы сенсорных функций, устранение неисправностей	74	общие проблемы	71
Проблемы, характерные для Mac, устранение неисправностей	78	проблемы беспроводного подключения	75
Проблемы, характерные для Windows, устранение неисправностей	77	проблемы с пером	72
Проверка		проблемы сенсорных функций	74
инструменты	68	проблемы, характерные для Mac	78
клавиши ExpressKeys	69	проблемы, характерные для Windows	77
мышь	89	проверка инструментов	68
перо	70	проверка элементов управления	68
планшеты	66	Уход и обслуживание	80
сенсорное кольцо Touch Ring	69	Функции	
элементы управления	68	перо	9
Программное обеспечение		подставка для пера	9
загрузка драйвера	80	Функции кнопок	39
Пропорциональное отображение	35	Функции, кнопка	39
Рабочая область, сведения	13	Функциональные возможности	
Расширенные параметры, импорт	84	панель управления	14, 22
Режим мыши	88	Чувствительность к нажиму, работа с	17
Режим пера	35, 36	Экран Express View	20
Руководство, сведения о	5	Элементы управления, проверка	68
Сенсорное кольцо Touch Ring			
использование	21		
настройка	34		
проверка	69		
Сенсорные функции			
жесты	25		
навигация	25		
настройка	25		
основные движения	25		
параметры	25		
работа	24		
Сенсорный ввод			
настройка времени реагирования	26		
настройка функций навигации	26		
пользовательские сенсорные функции	27		
скорость, настройка	26		
Системные требования	6		
Техническая поддержка, связь	80		
Требования, системные	6		
Удаление настроек для отдельного приложения	50		
Удаление ПО	82		
Установка нескольких планшетов	83		
Устранение неисправностей			

