

Содержание

Характеристики камеры FaceCam 310	1
Настройка устройства	2
Работа с программой для обмена сообщениями	3-13
Программа CrazyTalk CamSuite PRO	14-25
Программа CrazyTalk CamSuite PRO и программа для мгновенного обмена сообщениями	26-31
Поиск и устранение неисправностей камеры	32

Характеристики камеры FaceCam 310

Настоящая поддержка plug and play с камерой FaceCam 310!

Подключите ее к USB-порту и начинайте видеочат! Эта веб-камера с интерфейсом USB Video Class не требует установки драйверов.

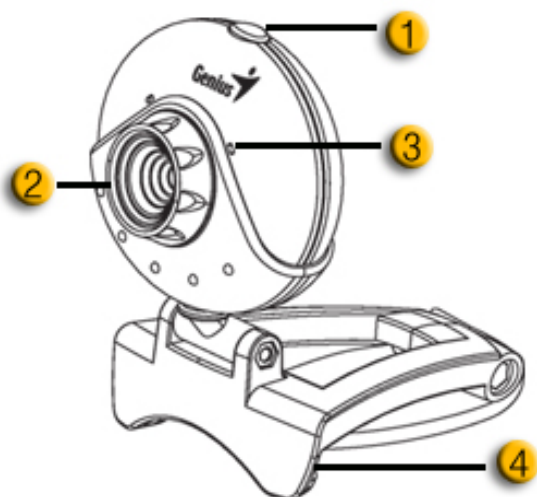

1. Кнопка стоп-кадра

Если установлена программа Genius Button Manager с компакт-диска, эта кнопка позволяет получать стоп-кадры для программы CrazyTalk CamSuite PRO.

2.Объектив

Отрегулируйте фокус, поворачивая объектив.

3.Микрофон

4.Поворачиваемое основание зажим

Благодаря настраиваемому основанию, веб-камеру можно легко установить практически на любую поверхность – дисплей ноутбука, ЭЛТ и ЖК мониторы.



ПРИМЕЧАНИЕ

- Кнопка стоп-кадра в ОС Mac и Linux отключена.

Настройка устройства

Камера FaceCam 310 поддерживает интерфейс UVC (USB Video Class) с возможностью «горячего подключения» Plug and Play в ОС Windows 7, Vista, XP SP2, Mac 10.4.9 и выше и Linux с ядром 2.6.21 и выше без использования драйвера устройства.

1. Убедитесь, что на вашем компьютере установлена ОС Windows 7, Vista, XP SP2, Mac 10.4.9 и выше или Linux с ядром 2.6.21 и выше.
2. Подключите FaceCam 310 к порту USB.
3. Устройство готово к работе с любыми приложениями. Оно будет корректно работать с любыми программами для видеочата, поддерживающими возможность передачи видео. В Mac OS можно пользоваться программой iChat.

Стоп-кадры в Windows XP SP2:

1. Дважды щелкните по значку «Мой компьютер». Или выберите Пуск → Мой компьютер.
2. Найдите устройство «USB Video Device» (Видеоустройство с интерфейсом USB). Теперь можно сохранять стоп-кадры.



ПРИМЕЧАНИЕ

- Чтобы проверить, установлен ли в ОС Windows XP пакет обновлений SP2:
 - Щелкните по значку **Мой компьютер** на рабочем столе или в меню «Пуск» ОС Windows.
 - В открывшемся меню выберите пункт **Свойства**.
- Если в ОС Windows XP не установлен пакет обновлений SP2, обновите свою версию ОС с веб-узла <http://www.microsoft.com>.

Работа с программой для обмена сообщениями

■ Windows Live Messenger

1. Чтобы открыть мастер настройки аудио- и видеоаппаратуры выберите меню **Tools (Сервис) → Audio and video setup (Настройка аудио и видео)**.

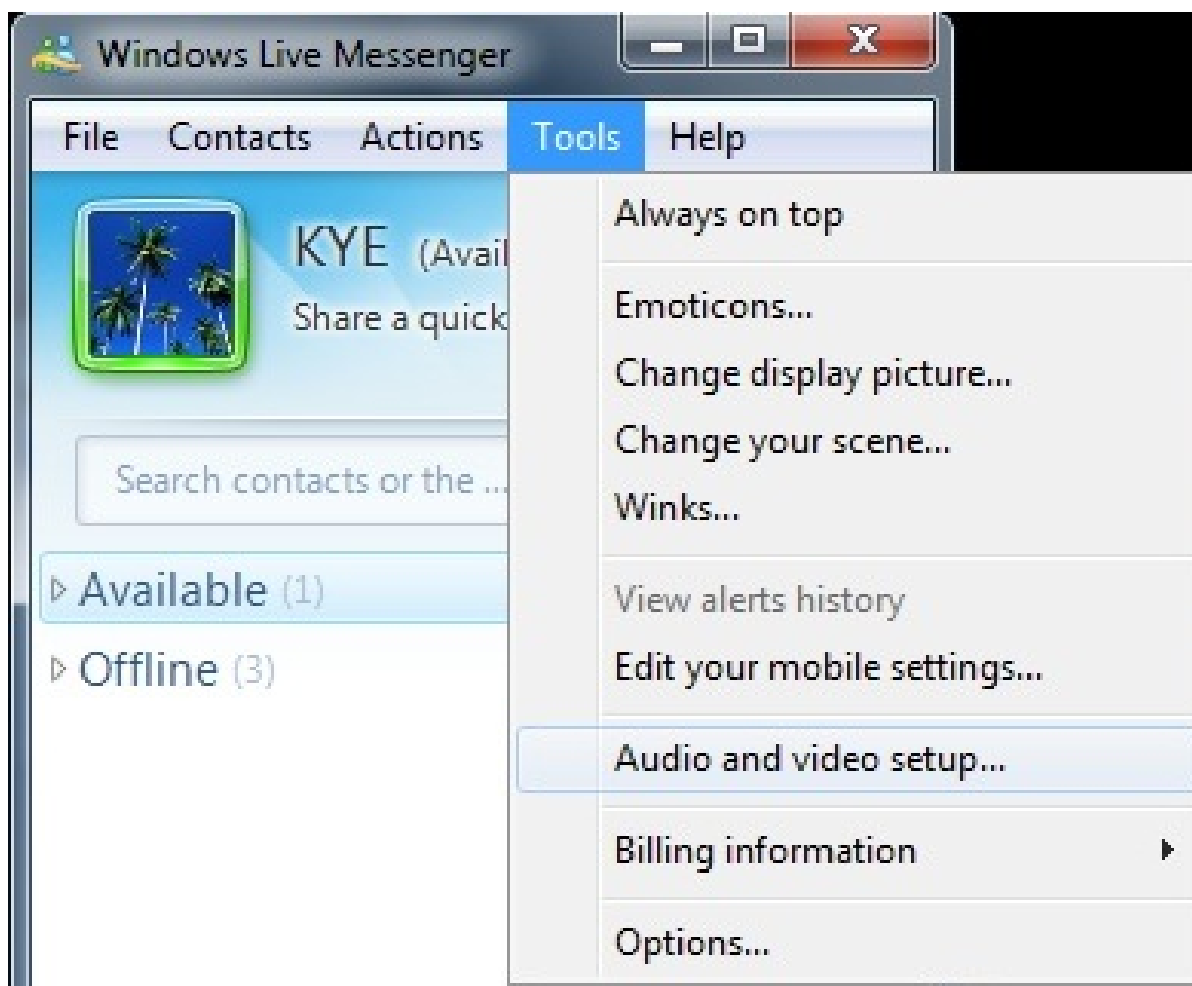

- 2. Set Up Audio and Video – Speaker/Microphone or Speakerphone (Колонки/микрофон или динамик телефона).** Выберите микрофон веб-камеры или внешний микрофон, затем нажмите кнопку «Next» («Далее»).

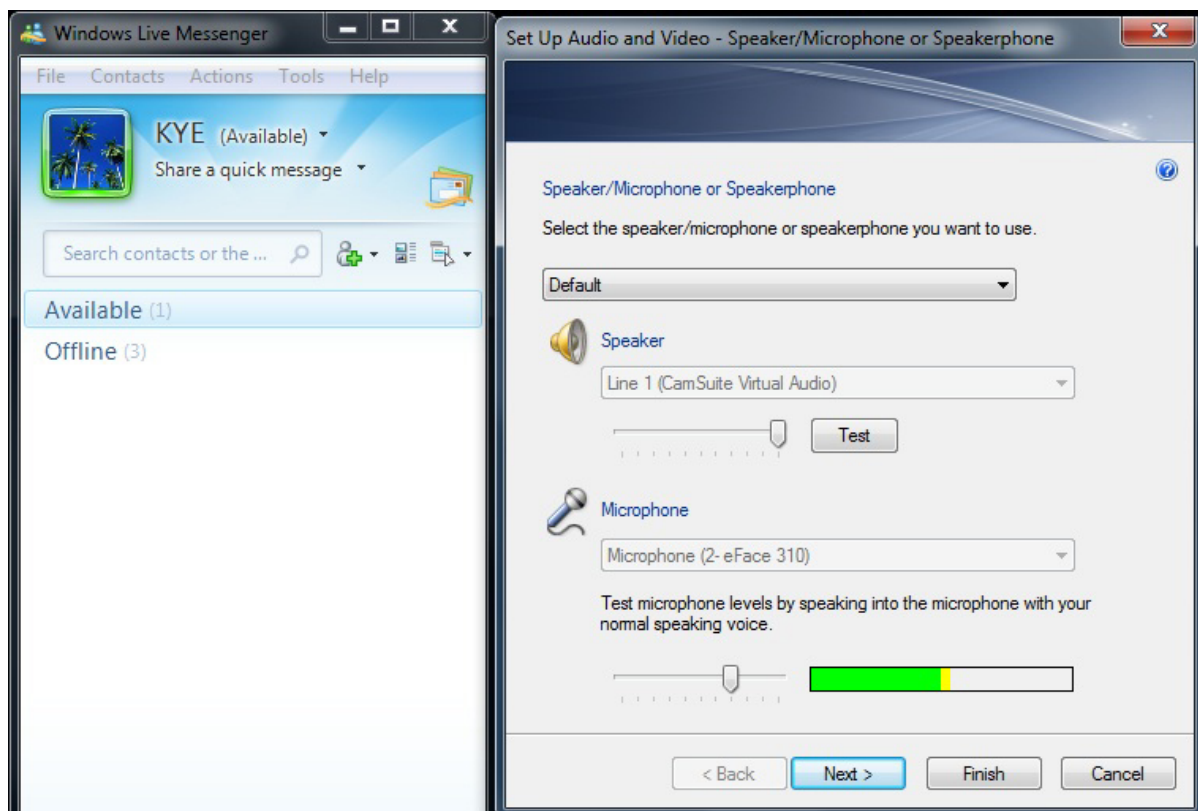

3. **Set Up Audio and Video – Webcam (Веб-камера).** Выберите свою веб-камеру и нажмите кнопку «Finish» («Готово»).

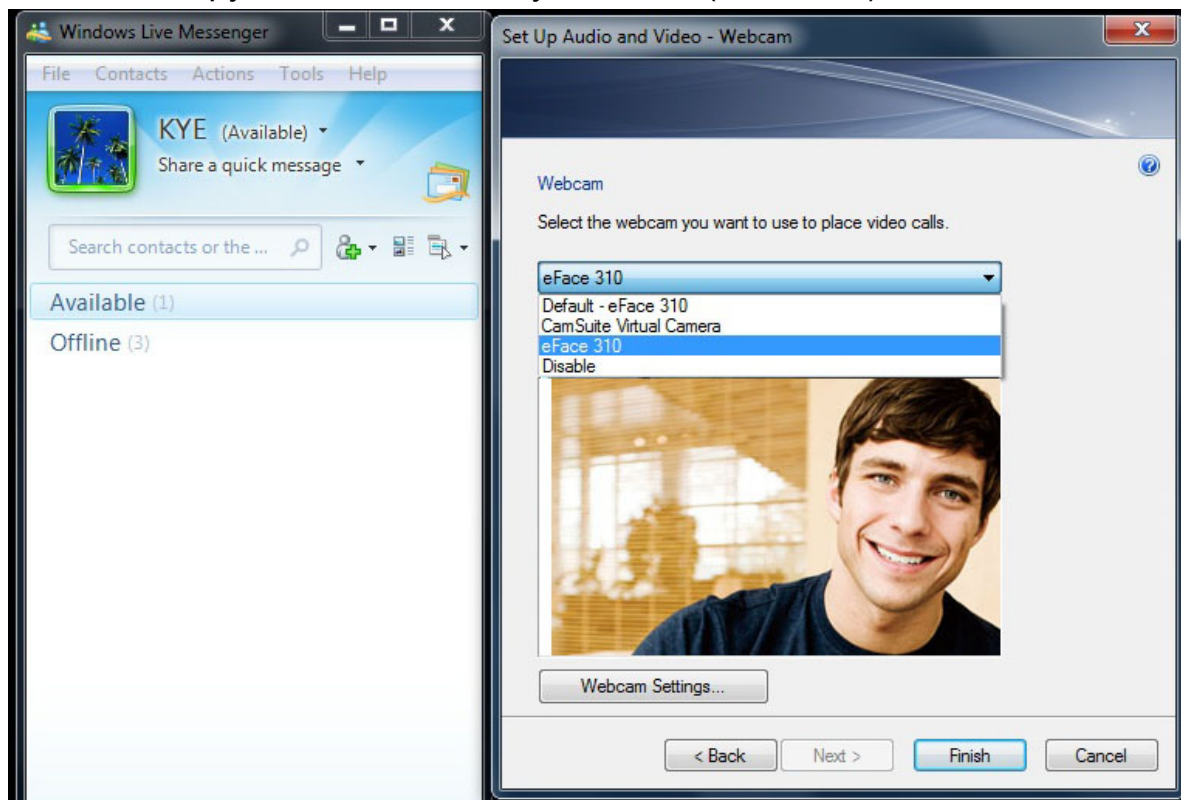

4. Закончив **настройку веб-камеры**, выберите в списке контактов друга, которому можно направить видеозвонок. Щелкните по значку веб-камеры.
5. Ваш друг получит приглашение. Когда он подтвердит готовность, начнется видеочат.
6. Более подробную информацию см. на сайте <http://messenger.live.com>.

■ Yahoo! Messenger

1. Выберите меню **Messenger** → **My Webcam (Моя веб-камера)**.

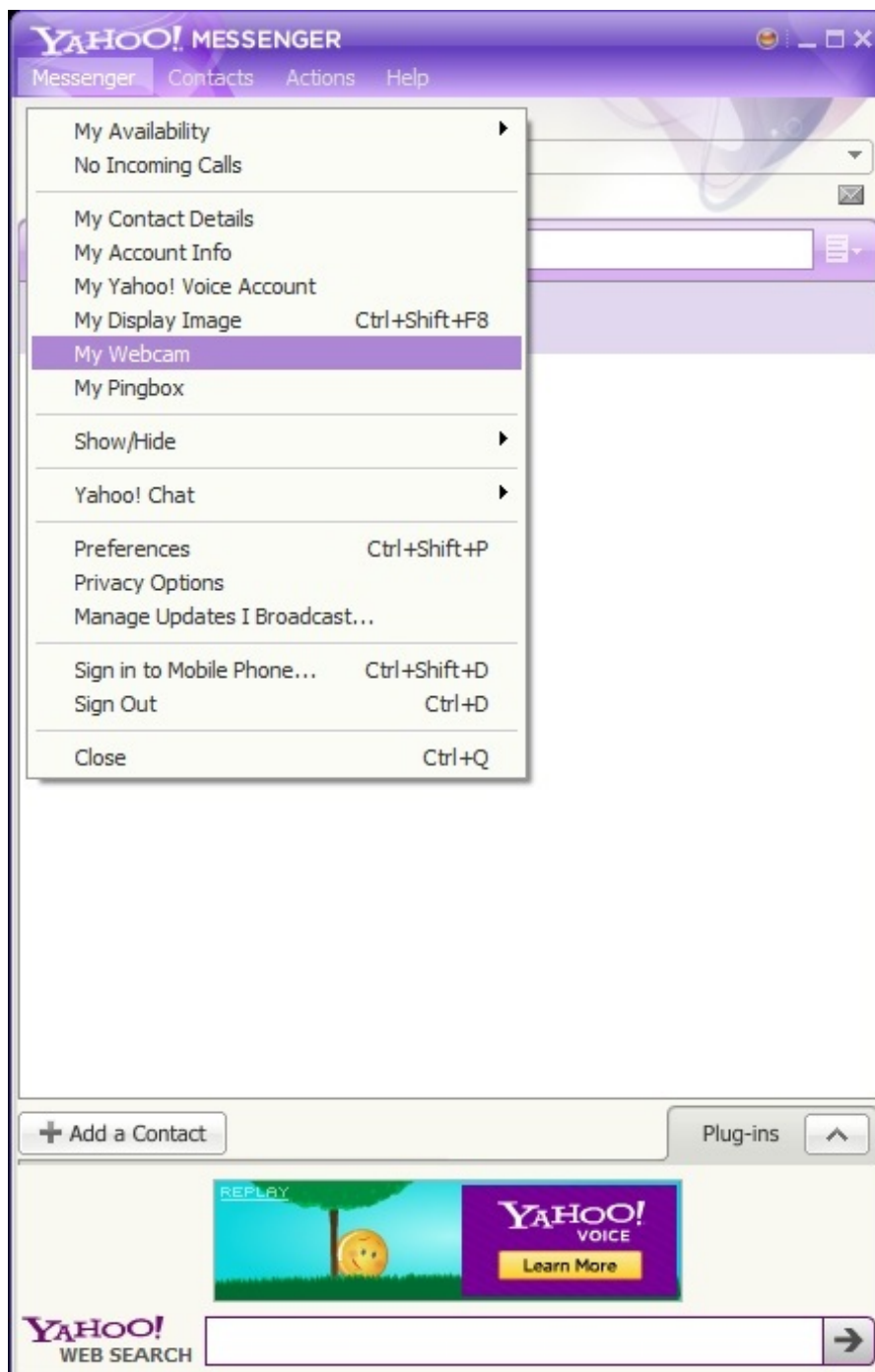

2. Выберите **File (Файл) → Preferences (Настройки)**.

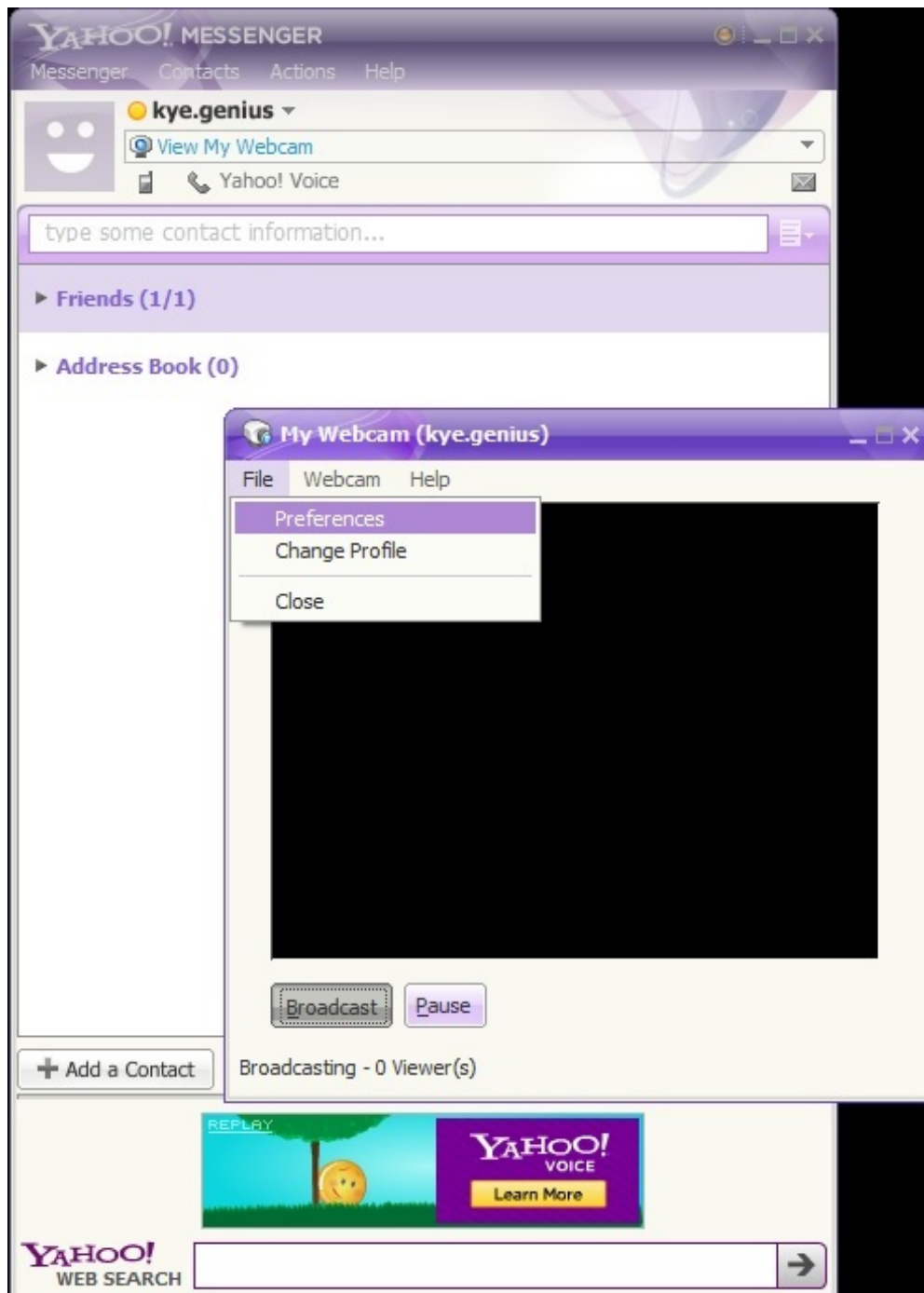

3. Выберите **Camera Source** (Камера-источник), затем выберите **CamSuite Virtual Camera** (Виртуальная камера CamSuite) и нажмите кнопку ОК для подтверждения.

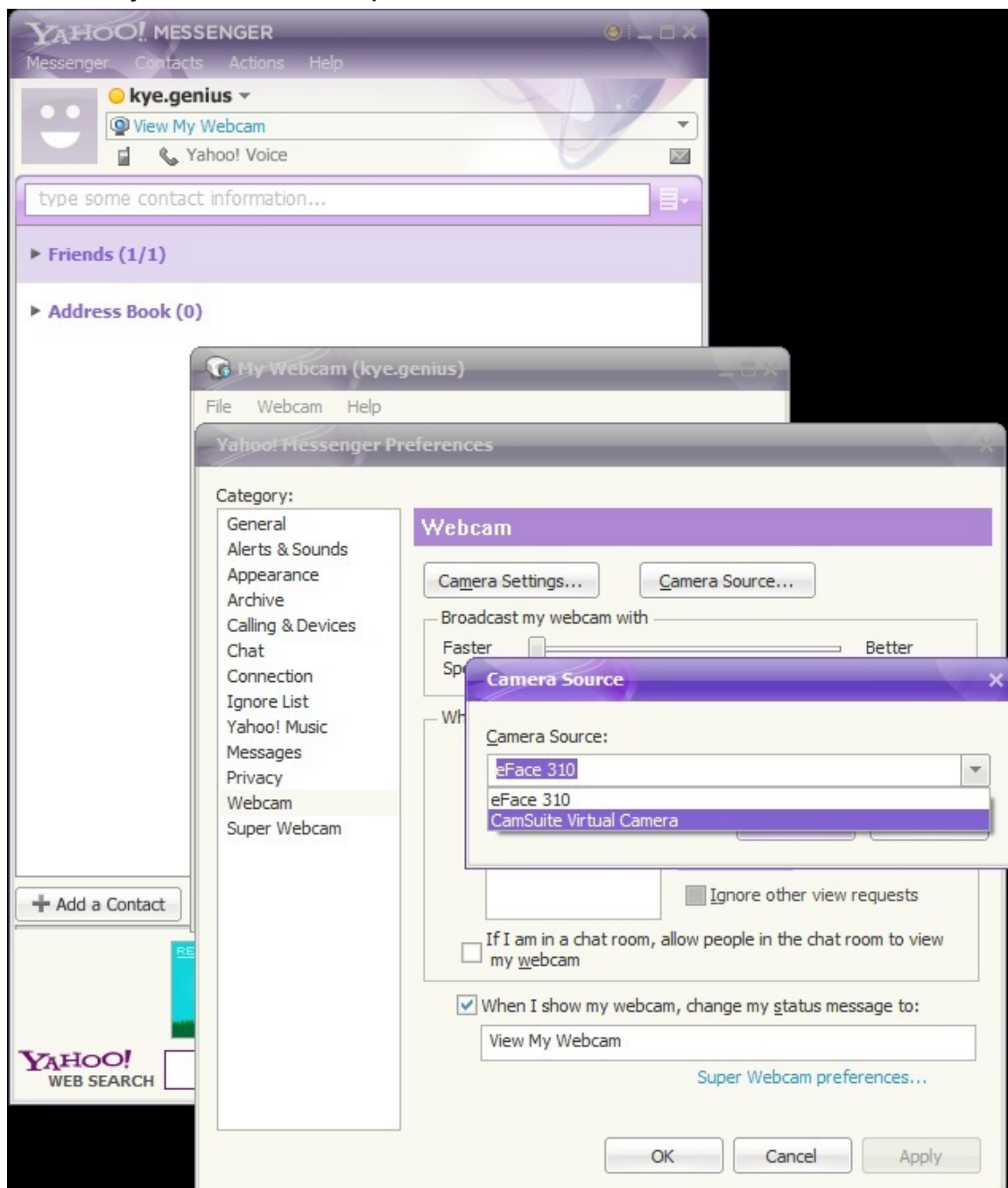

4. В окне «My Webcam» откроется CrazyTalk Cam Suite PRO.

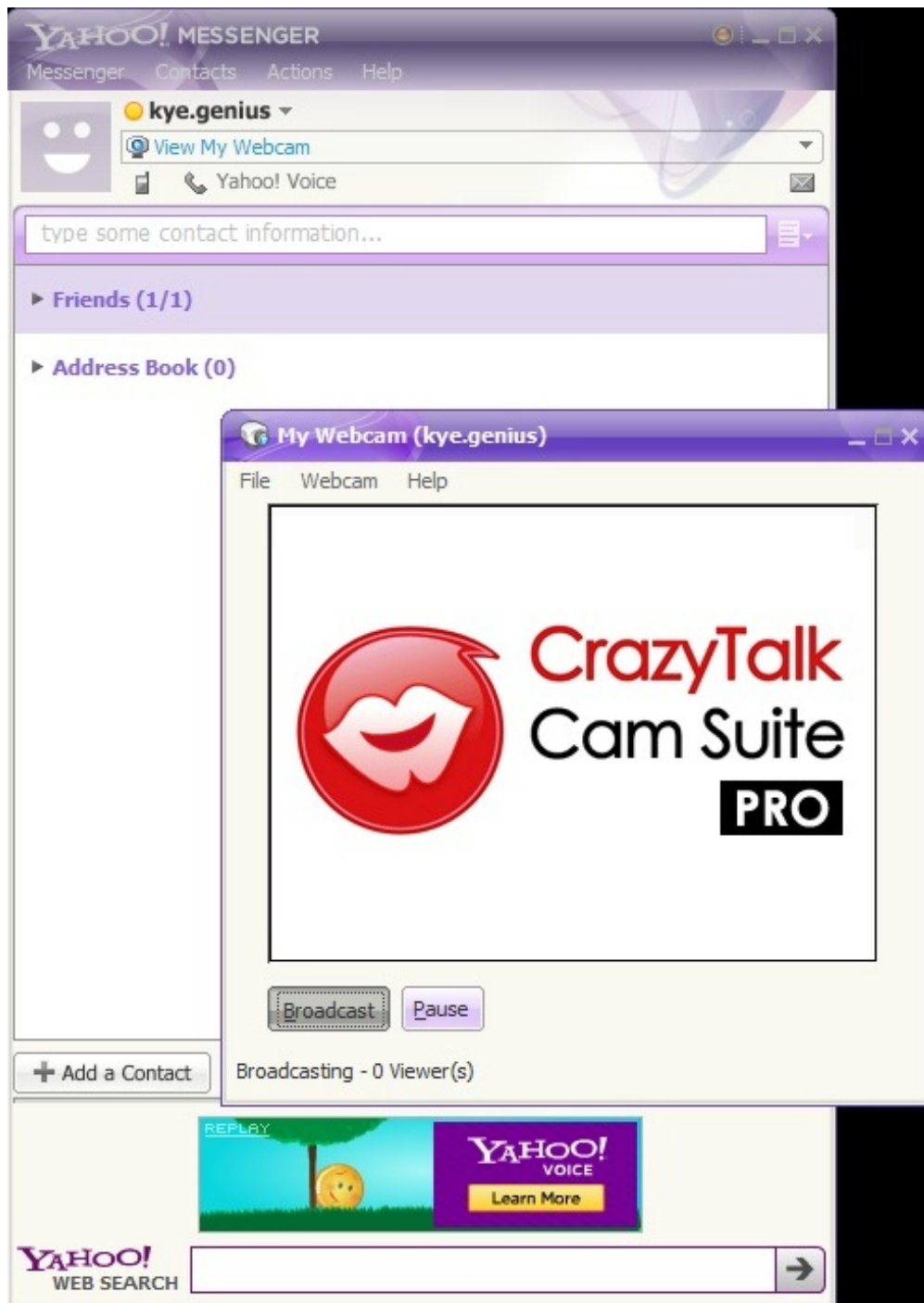

5. Запустите программу CrazyTalk Cam Suite PRO и нажмите кнопку **Video Chat is on** (Видеочат начат). После этого в окне «My Webcam» появится видеоизображение в реальном времени.

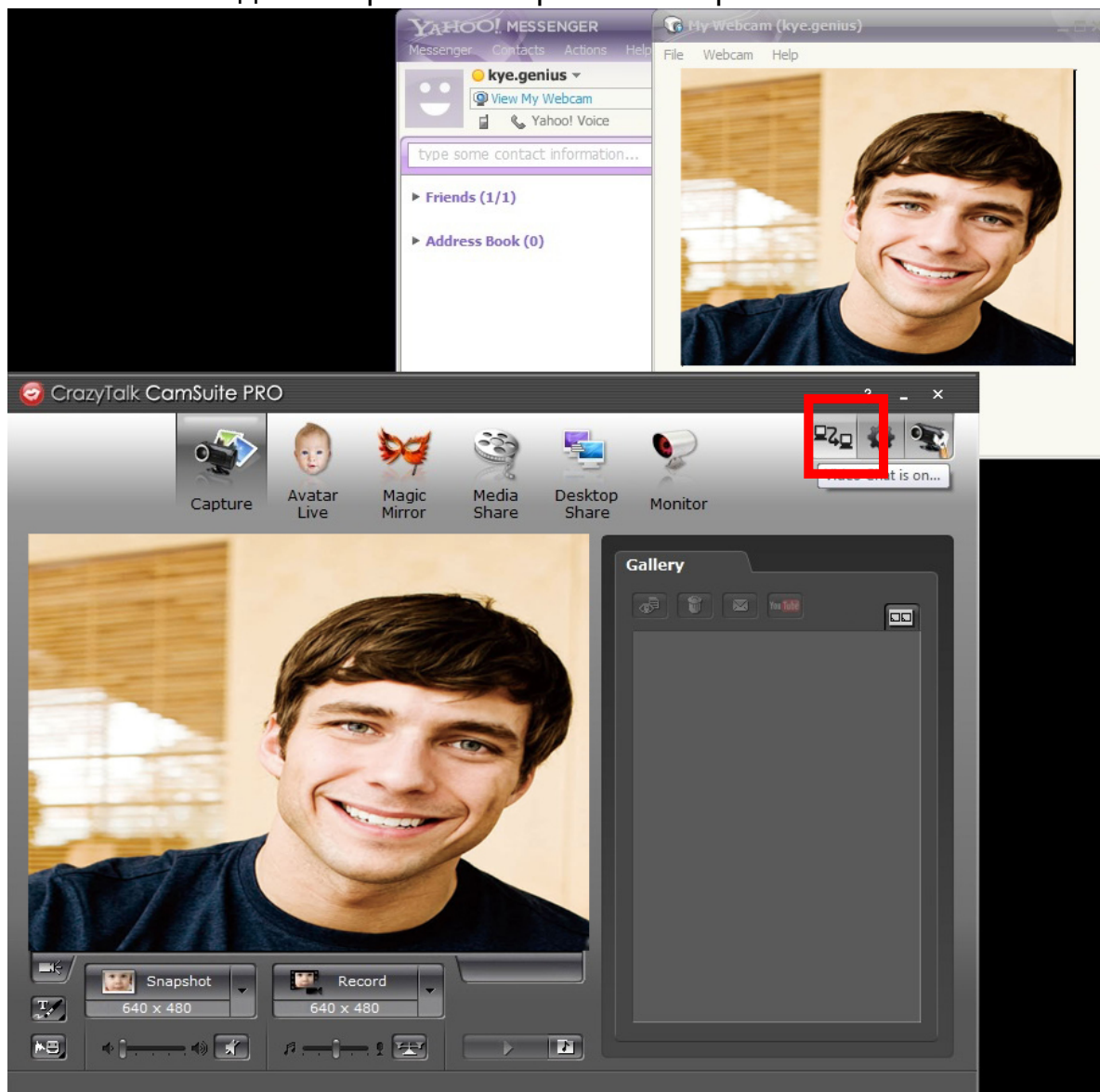

Примечание

- Если видеоизображение отсутствует, выберите **Preferences** (Настройки) и убедитесь, что выбрана веб-камера FaceCam 310.

6. Закончив **настройку веб-камеры**, выберите в списке контактов друга, которому можно направить видеозвонок. Щелкните по значку веб-камеры, чтобы пригласить друга к просмотру видео с вашей веб-камеры.
7. Ваш друг получит приглашение. Когда он подтвердит готовность, начнется видеочат.
8. Более подробную информацию см. на сайте <http://messenger.yahoo.com>.

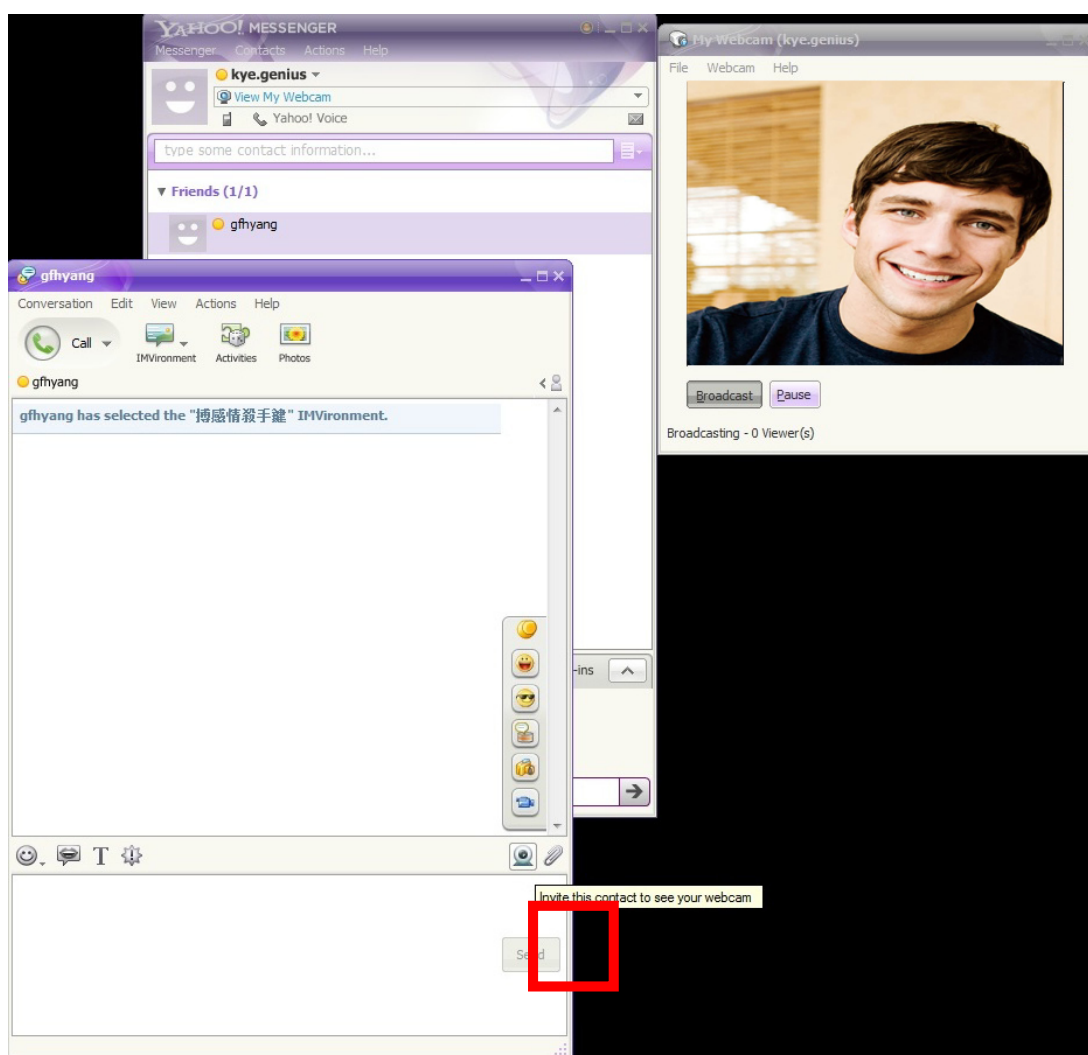

■ Skype

1. Для настройки параметров видео выберите Tools (Сервис) → Options (Параметры).

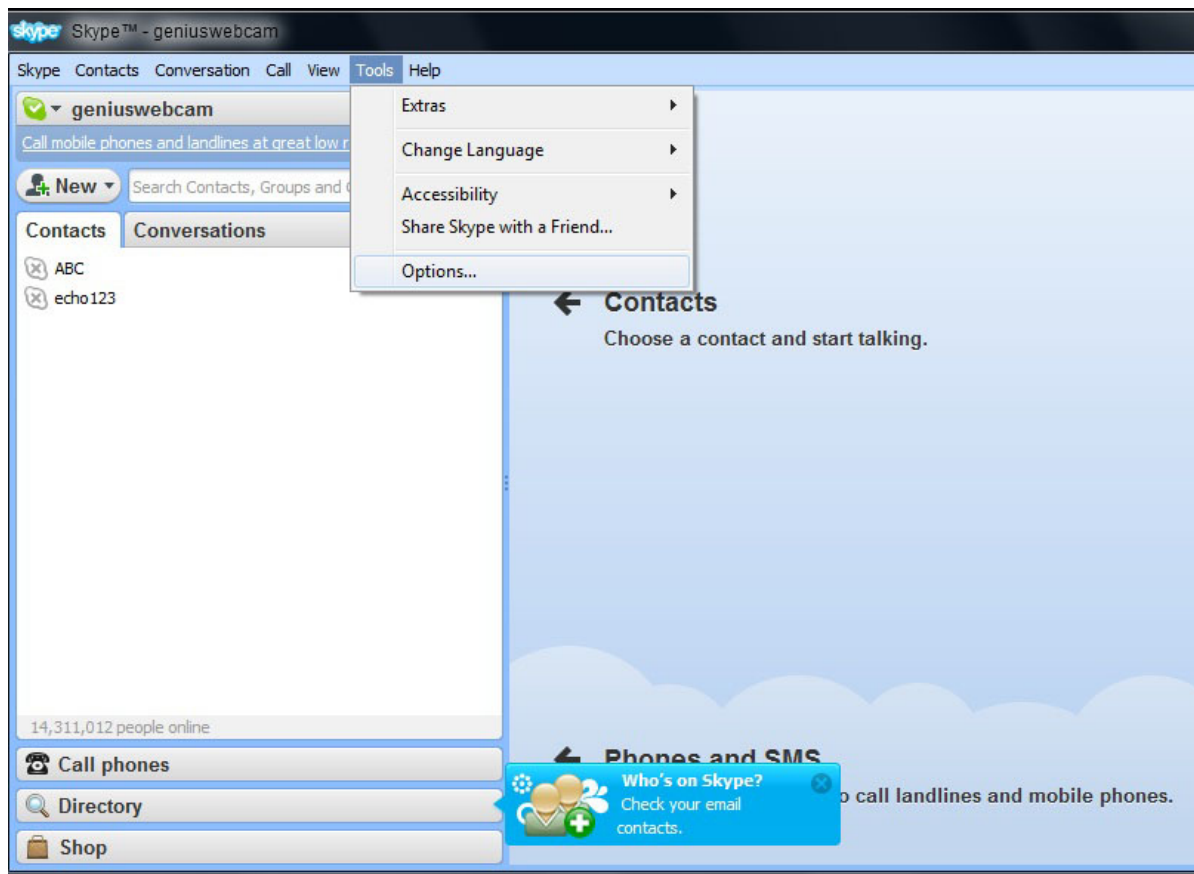

2. В окне параметров видео можно выбрать веб-камеру и нажать кнопку Save (Сохранить).

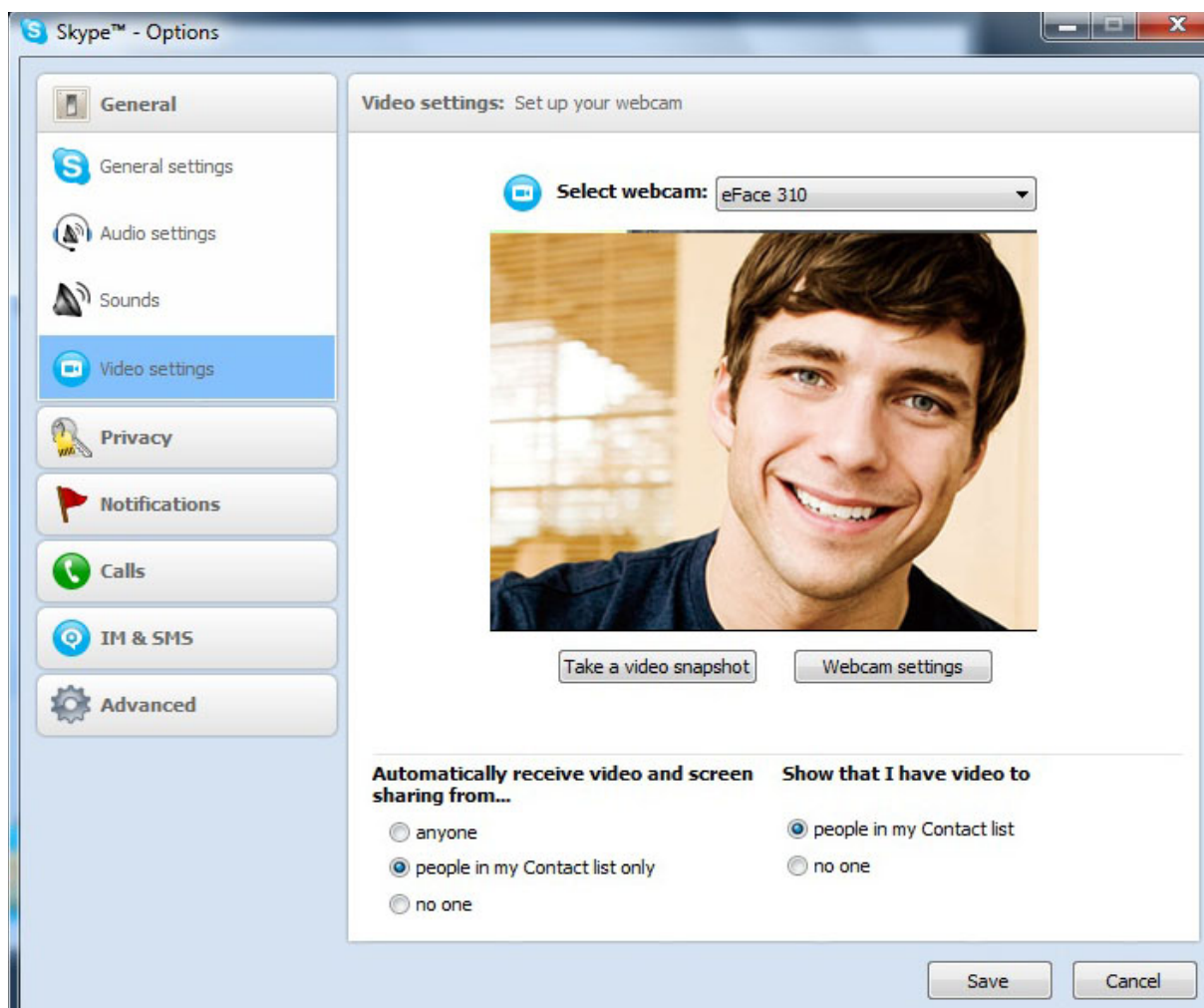









3. Закончив **настройку видео**, выберите друга в списке контактов, которому можно направить видеовызов. Щелкните по значку видеовызова.
4. Ваш приятель получит приглашение. Когда он подтвердит готовность, начнется видеочат.
5. Более подробную информацию см. на сайте <http://www.skype.com>.

Программа CrazyTalk Cam Suite PRO

В комплект поставки входит программа CrazyTalk Cam Suite PRO, которая внесет разнообразие в видеочат.

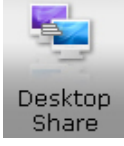

 <p>Capture</p>	<p>Сохранение стоп-кадра и видеозаписи с различным разрешением и непосредственная загрузка на сайт YouTube.</p>
 <p>Avatar Live</p>	<p>Во время чата на экране возникают говорящие анимированные персонажи (движения губ синхронизованы).</p>
 <p>Magic Mirror</p>	<p>Изменение выражения лица и различные дополнения, веселые штампы для видеочата.</p>

 Media Share	Мгновенный доступ других пользователей к вашим видеоклипам и слайд-шоу, без загрузки.
 Desktop Share	Передача действий, выполняемых на рабочем столе (для онлайн-презентаций, дистанционного обучения и работы с программами).
 Monitor	Позволяет узнать, что происходило в поле зрения камеры, пока вы отлучались
	В режиме Enable Video Chat (включить видеочат) можно снизить нагрузку на систему, если остановить передачу видеоданных собеседнику.
	Вывод окна «Preference» (Настройки). В диалоговом окне Preference можно изменить общие настройки.
	Вывод окна свойств драйвера веб-камеры. Элементы управления в этом окне определяются драйвером.

Требования к системе

Для запуска программы **CrazyTalk Cam Suite PRO** компьютер должен отвечать следующим минимальным требованиям.

	Минимум	Рекомендуется
Оборудование		
Процессор	Pentium 4, 2,0 ГГц	Pentium 4, 3,0 ГГц и выше
ОЗУ	256 Мб	512 Мб и выше
Пространство на диске	100 Мб	200 Мб
Дополнительные принадлежности	Дуплексная звуковая карта, VGA-карта, клавиатура, мышь, микрофон, динамик	
Программное обеспечение		
Операционная система	Windows 7/Vista/XP/2000	
Программа обмена сообщениями	Skype для Windows v3.0 и выше и другие программы	
DirectX	DirectX 9 и выше	

Сохранение изображений

Для сохранения фотографий и видеозаписей с веб-камеры для последующей работы с ними пользуйтесь кнопками **Snapshot** (Стоп-кадр) или **Record** (Запись).



1	Включение и выключение камеры	9	Микшер музыки и звука
2	Эскизы и текст	10	Фоновая музыка
3	Изменение голоса	11	Предварительный просмотр
4	Кнопка стоп-кадра	12	Удаление
5	Разрешение фотографий	13	Электронная почта
6	Кнопка записи видео	14	Загрузка на сайт Youtube
7	Разрешение видео	15	Просмотр в виде миниатюр или списка
8	Регулировка звука		

Живые аватары

В видеочате с друзьями можно использовать выбранную аватару.



<p>1</p>	<p>Аватара Можно воспользоваться аватарой по умолчанию или создать собственную.</p>
<p>2</p>	<p>Смайлики К аватару можно добавить любые смайлики со звуком. Во время видеоконференций аватара и смайлики видны собеседнику.</p>
<p>3</p>	<p>Горизонтальное отражение Для горизонтального отражения изображения (аватара движется зеркально относительно головы пользователям) установите флажок Horizontal.</p>
<p>4</p>	<p>Сброс Нажмите кнопку Reset для восстановления стандартного размера и угла аватара относительно окна камеры.</p>

5	<p>Предварительный просмотр </p> <p>Кнопка Preview позволяет открыть окно предварительного просмотра</p>
----------	---

Волшебное зеркало

Волшебное зеркало позволяет добавлять во время чата к своему изображению различные эффекты.







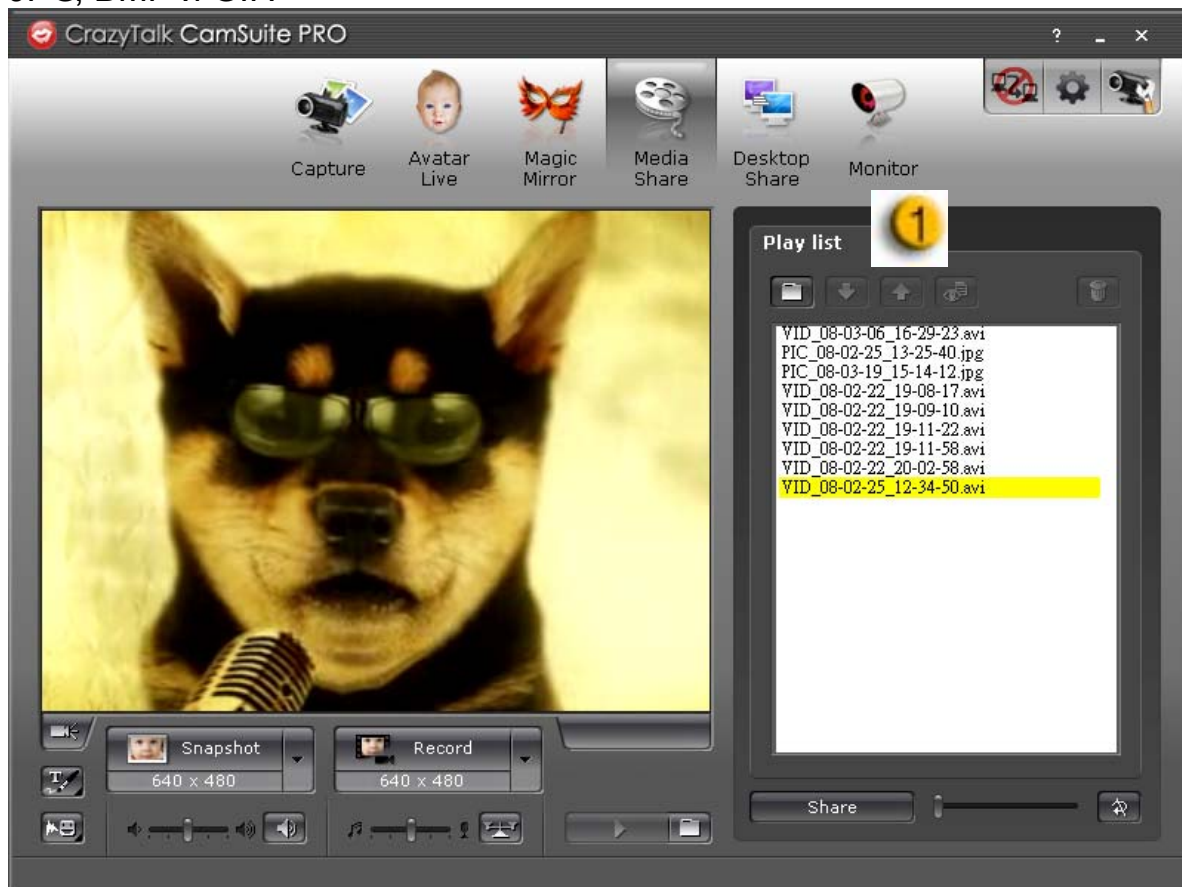

1	<p>Морфинг</p> <p>Выбранный эффект морфинга применяется к лицу пользователя.</p>
2	<p>Эффект</p> <p>Применение к лицу пользователя забавных эффектов.</p>
3	<p>Предварительный просмотр </p> <p>Кнопка Preview позволяет открыть окно предварительного просмотра</p>

Общий доступ к мультимедийным файлам

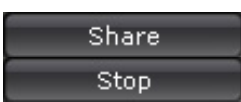
Совместный доступ к мультимедийным файлам можно обеспечивать прямо во время чата. Вы можете просматривать разнообразные мультимедийные файлы и показывать их своим друзьям. Это могут быть видеофайлы в форматах Mpeg, AVI и WMV или изображения в форматах JPG, BMP и GIF.



	Список мультимедийных файлов (плейлист)
	Нажмите кнопку Import Files и выберите файлы в папке.
	Нажмите кнопку Move up или Move down или перетащите файл в нужное положение в списке.
	Нажмите кнопку Share , чтобы воспроизвести файлы из списка или предоставить к ним общий доступ. Файл, который воспроизводится в настоящее время, выделен. Нажмите кнопку Stop , чтобы отключить общий доступ.

	Нажмите кнопку Preview для предварительного просмотра перед предоставлением общего доступа
	Нажмите эту кнопку для удаления выбранных файлов из списка.
	Для зацикленного воспроизведения выбранных файлов нажмите кнопку Loop .
	Для просмотра воспроизводимого файла пользуйтесь бегунком.

Общий доступ к рабочему столу

Имеется три способа продемонстрировать свои действия на рабочем столе собеседникам во время видеочата.



	Общий доступ к области Можно предоставить общий доступ только к нужной части рабочего стола.
---	--

2	Кнопка повтора Повторная активизация области, к которой последним предоставлялся общий доступ.
3	Общий доступ к окну Можно предоставить общий доступ к окну на рабочем столе.
4	Общий доступ ко всему экрану Можно предоставить общий доступ ко всему окну рабочего стола.
5	Останов Нажмите кнопку Stop , чтобы отключить общий доступ.

Монитор



Эта функция позволяет записывать движение, зафиксированное веб-камерой. Для информирования о событиях вам будут отправляться сообщения электронной почты со снимками. Видеозаписи будут сохраняться в папке Gallery, чтобы их можно было просмотреть при необходимости.



1	Уровень чувствительности к движению Уровень чувствительности регулируется бегунком Motion sensitivity level . Чем ниже уровень чувствительности, тем меньше движения записывается. Это означает, что мелкие движения записываться не будут.
2	Место на жестком диске Поскольку видеозаписи занимают место на жестком диске, при достижении определенного объема запись можно прекратить. Для этого используется бегунок.
3	Уведомление по электронной почте со снимками Если вы хотите получать по электронной почте уведомление со снимками, установите флажок Email notification with snapshot . Чтобы задать адрес электронной почты, нажмите кнопку E-mail setting .
4	Начало и останов слежения Для включения слежения нажмите кнопку Start Monitor . Для прекращения слежения нажмите ее еще раз.

Включить видеочат

В режиме **Enable Video Chat** можно снизить нагрузку на систему, если остановить передачу видеоданных собеседнику.

-  Этот значок означает, что видеочат включен.
-  Этот значок означает, что видеочат выключен.

Настройки

Нажмите кнопку **Preferences** для вывода окна «Preference». В этом диалоговом окне можно изменять общие настройки.

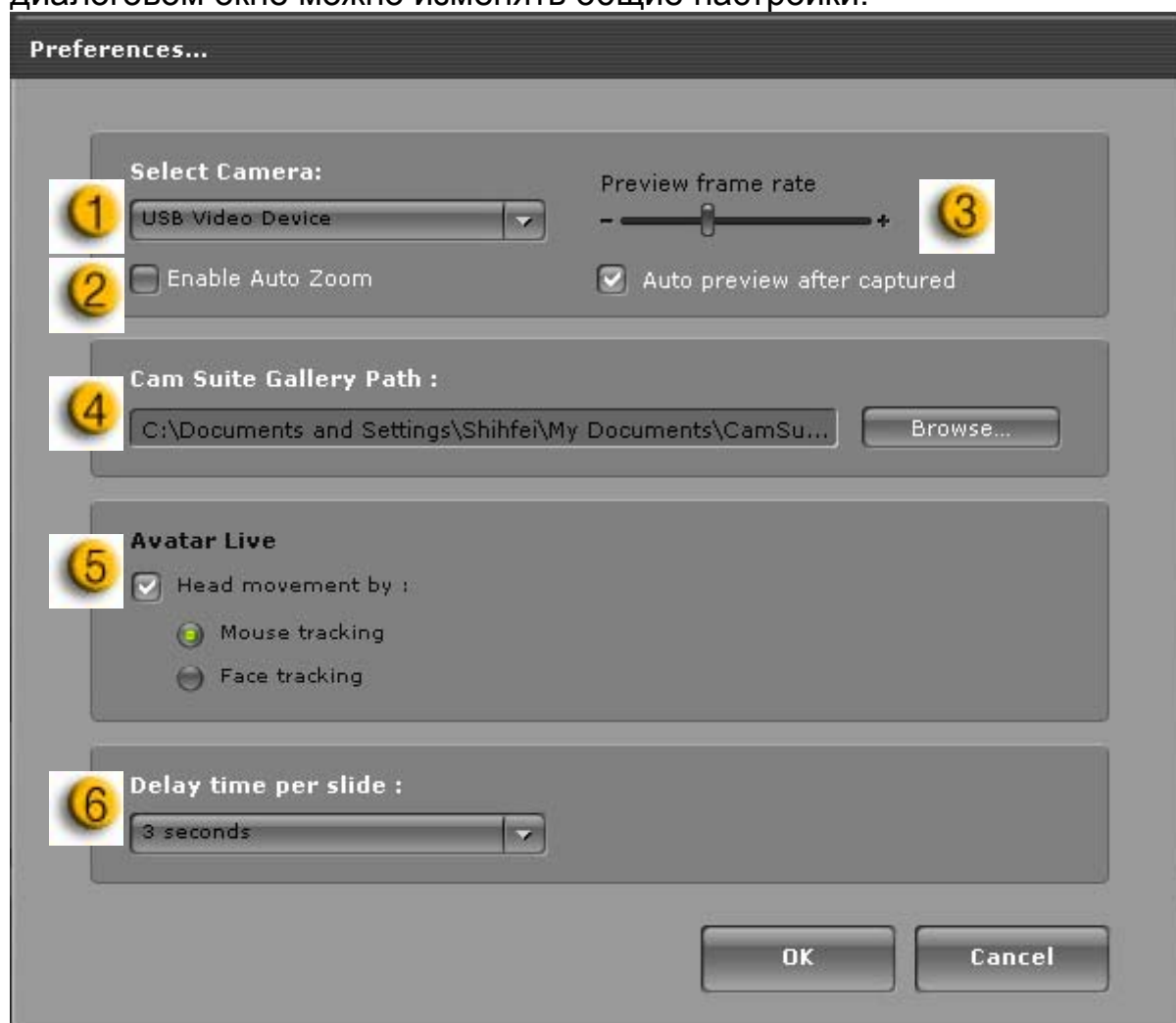

1	Select Camera позволяет выбрать камеру, используемую по умолчанию. Если на компьютере установлено несколько камер, нужно выбрать одну из них.
2	установите флажок Enable auto zoom , чтобы веб-камера могла автоматически обнаруживать лицо, менять масштаб и располагать лицо по центру экрана.
3	Установите флажок Auto preview after captured , чтобы после сохранения изображения или видеозаписи открывалось окно предварительного просмотра для автоматического воспроизведения.
4	Нажмите кнопку Browse (Обзор), чтобы выбрать папку, в которой должны сохраняться изображения и видеозаписи.
5	Переключение функции слежения за движением головы или мыши, чтобы голова и глаза аватары (если используется аватара) двигались в соответствии с движением мыши или вашей головы.
6	Установка времени задержки слайдов (в секундах) при объеме доступе к мультимедийным файлам.

Настройка камеры

Нажмите кнопку **Camera Settings**, чтобы вывести окно свойств драйвера веб-камеры. Элементы управления в этом окне определяются драйвером.



ПРИМЕЧАНИЕ

- Для получения подробной информации о функциях пользуйтесь интерактивной справкой (для ее вызова нажмите кнопку ).

Программа CrazyTalk CamSuite PRO и программа для мгновенного обмена сообщениями

Window Live Messenger

1. Установите программы CrazyTalk Cam Suite PRO и Window Live Messenger.
2. В меню Tools/Audio выберите настройку видео, чтобы запустить мастер настройки звука и изображения.

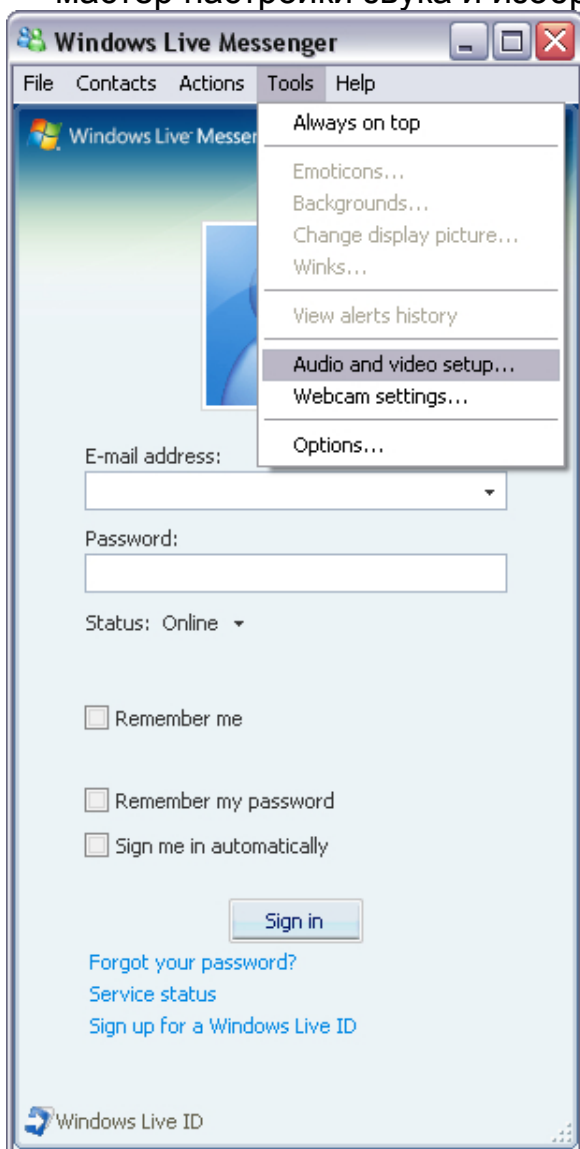

3. Нажмите кнопку «Next» (Далее)

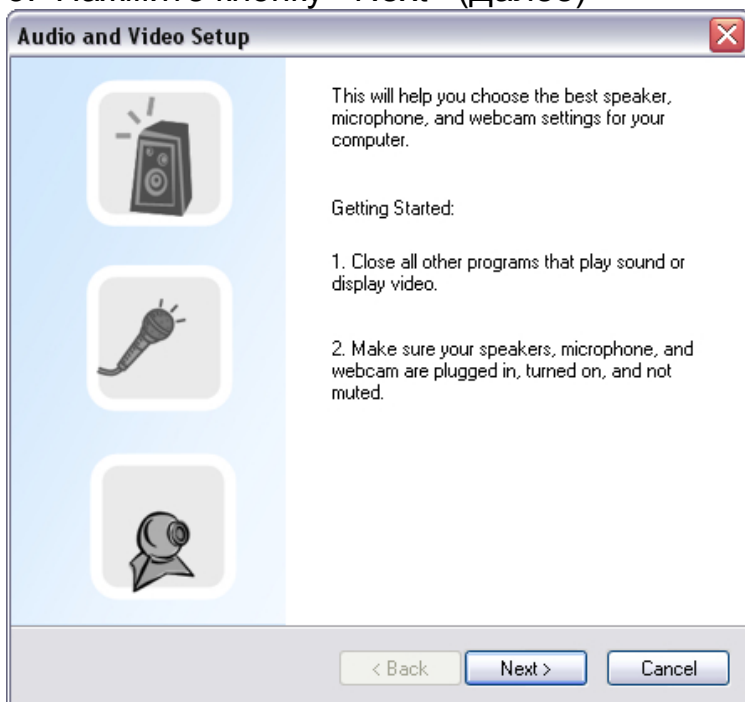

4. На шаге 1 не меняйте значение в списке и нажмите кнопку Next.

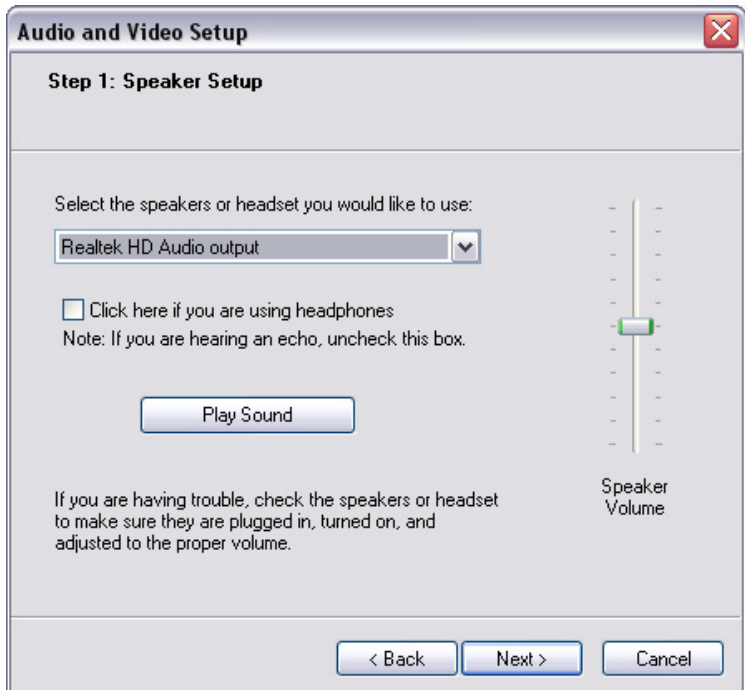

5. На шаге 2 выберите в списке пункт **CamSuite Virtual Audio**. Нажмите кнопку **Next**.

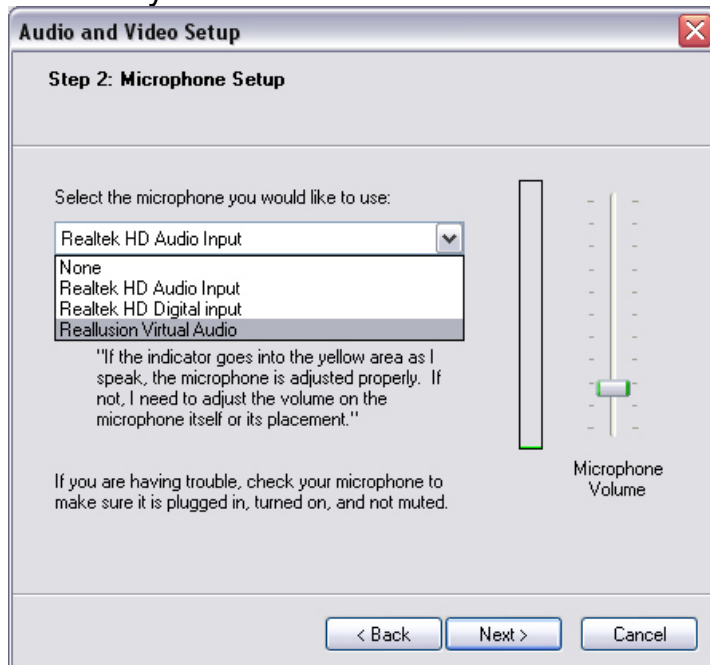

6. На шаге 3 выберите в списке пункт **CamSuite Virtual Camera**. Нажмите кнопку **Finish** (Готово).

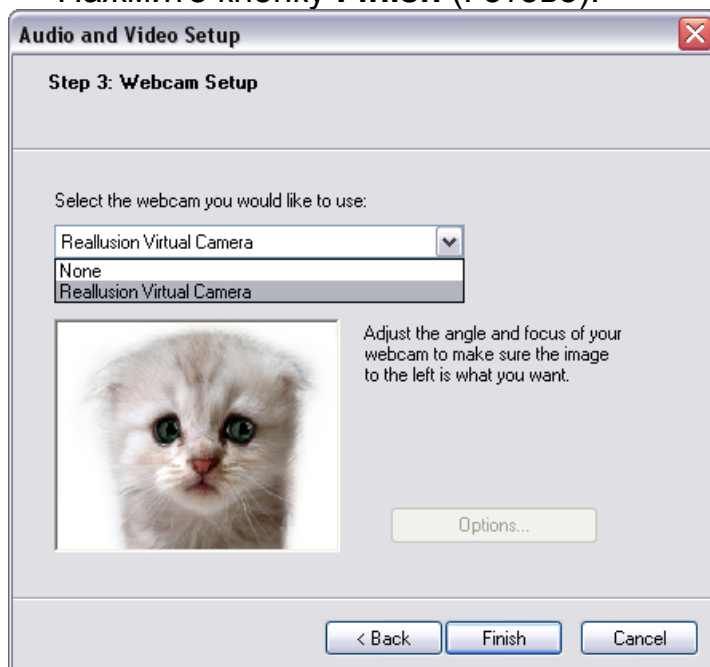

Skype

1. Установите программы CrazyTalk Cam Suite PRO и Window Live Messenger.
2. Выберите **Tools/Options...** (Сервис/Параметры), чтобы открыть диалоговое окно параметров.

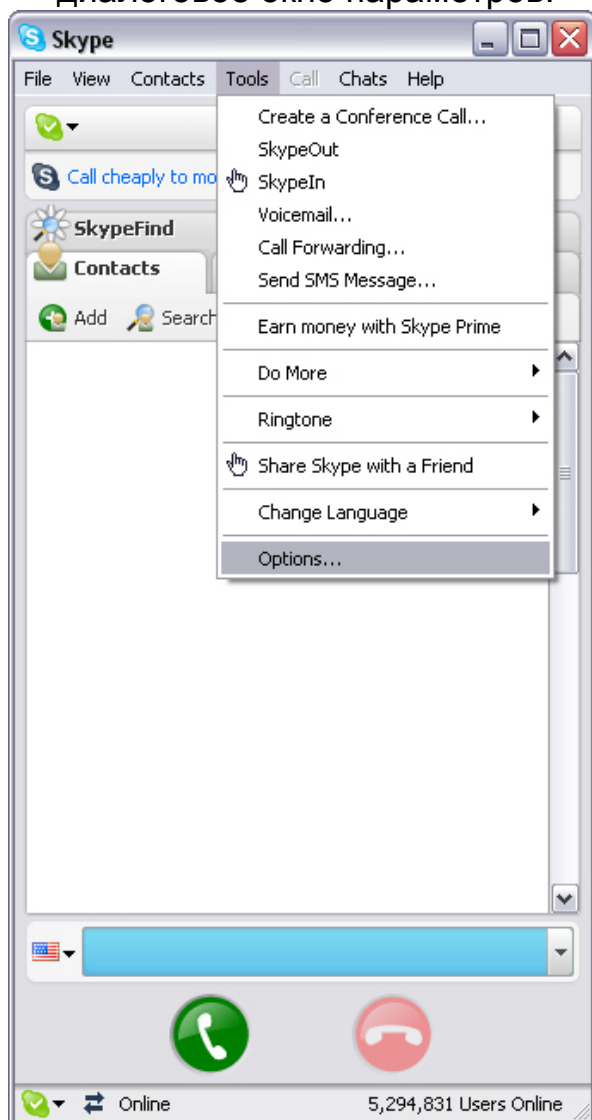

3. Выберите **Sound Devices** (Звуковые устройства) и установите для параметра **Audio In** (Звуковой вход) значение **CamSuite Virtual Audio**.

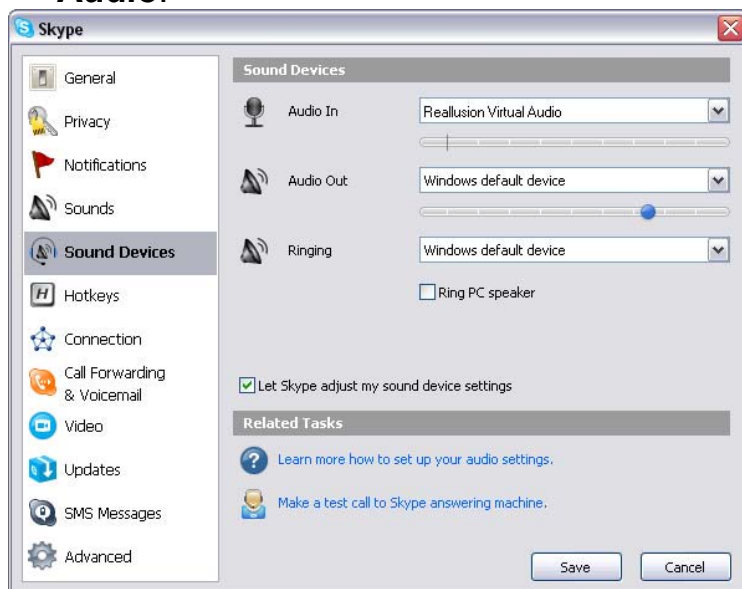

4. Выберите **Video** и установите для параметра **Select webcam** (Выбор веб-камеры) значение **CamSuite Virtual Camera**.

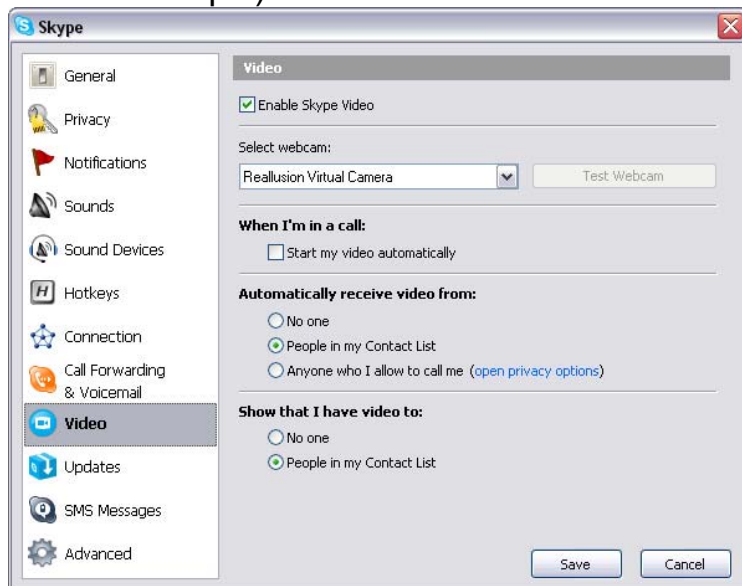

5. Нажмите кнопку **Save**. После этого для программы обмена сообщениями будет настроен источник звука и видео **Cam Suite**.

Теперь программы MSN Messenger и Skype подключены к **CrazyTalk Cam Suite PRO**. Запустите эту программу для использования в видеоконференциях таких эффектов, как живые аватары, волшебное зеркало, общий доступ к мультимедийным файлам и рабочему столу. Они станут доступны после включения функции **Enable Video Chat**

(Включить видеочат)  .

Устранение неисправностей

В1. Мой компьютер не обнаруживает веб-камеру при подключении через удлинитель USB.

Решение.

- Подключите веб-камеру непосредственно к порту USB на компьютере. Убедитесь, что веб-камера подключена к порту USB на задней панели компьютера. Порты USB на лицевой панели иногда могут не обеспечивать достаточного для веб-камеры питания.

В2. Для порта USB зарезервировано недостаточно системных ресурсов, в результате система не может работать.

В системе установлено слишком много устройств, в результате чего возникают проблемы с прерываниями в системном контроллере USB. Выполните следующие действия:

- Удалите из системы некоторые USB-устройства.
- Перезапустите систему.
- Компьютер перераспределит ресурсы.

В3. Веб-камера не включается или компьютер перезагружается без видимой причины.

Возможно, USB-устройство потребляет слишком много энергии. Это случается, особенно при подключении USB-устройств к пассивному или безбатарейному концентратору USB. Откроется диалоговое окно **USB Hub Power Exceeded** (Превышено потребление концентратора USB).

Выполните следующие действия:

- Подключите веб-камеру непосредственно к порту USB на компьютере.
- Воспользуйтесь концентратором USB с внешним источником питания.