

## **Содержание**

---

Характеристики камеры eFace 1300 .....	1
Настройка устройства .....	2
Работа с программой для обмена сообщениями .....	3-4
Программа CrazyTalk CamSuite PRO .....	5-16
Программа CrazyTalk CamSuite PRO и программа для мгновенного обмена сообщениями .....	17-22
Поиск и устранение неисправностей камеры .....	23

## Характеристики камеры eFace 1300

Настоящая поддержка plug and play с камерой eFace 1300! Подключите ее к USB-порту и начинайте видеочат! Эта веб-камера с интерфейсом USB Video Class не требует установки драйверов.

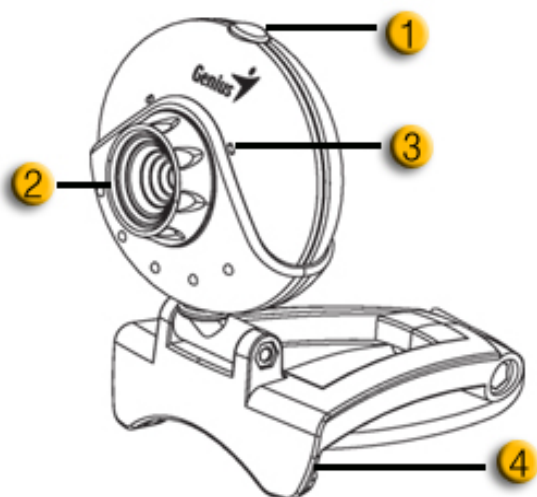

### 1. Кнопка стоп-кадра

Если установлена программа Genius Button Manager с компакт-диска, эта кнопка позволяет получать стоп-кадры для программы CrazyTalk CamSuite PRO.

### 2.Объектив

Отрегулируйте фокус, поворачивая объектив.

### 3.Микрофон

### 4.Поворачиваемое основание зажим

Благодаря настраиваемому основанию, веб-камеру можно легко установить практически на любую поверхность – дисплей ноутбука, ЭЛТ и ЖК мониторы.

## Настройка устройства

eFace 1300 поддерживает интерфейс UVC (USB Video Class) с возможностью «горячего подключения» Plug and Play в ОС Windows XP SP2, Vista и Mac 10.4.9 и выше без использования драйвера устройства.

1. Убедитесь, что на вашем компьютере установлена ОС Windows XP SP2, Vista или Mac 10.4.9 и выше.
2. Подключите eFace 1300 к порту USB.
3. Устройство готово к работе с любыми приложениями. Оно будет корректно работать с любыми программами для видеочата, поддерживающими возможность передачи видео. В Mac OS можно пользоваться программой iChat.

### Стоп-кадры в Windows XP SP2 и Vista:

1. Дважды щелкните по значку «Мой компьютер». Или выберите Пуск → Мой компьютер.
2. Найдите устройство «USB Video Device» (Видеоустройство с интерфейсом USB). Теперь можно сохранять стоп-кадры.



### ПРИМЕЧАНИЕ

- Чтобы проверить, установлен ли в ОС Windows XP пакет обновлений SP2:
  - Щелкните по значку **Мой компьютер** на рабочем столе или в меню «Пуск» ОС Windows.
  - В открывшемся меню выберите пункт **Свойства**.
- Если в ОС Windows XP не установлен пакет обновлений SP2, обновите свою версию ОС с веб-узла <http://www.microsoft.com>.

## Работа с программой для обмена сообщениями

### ■ MSN Messenger

- a. Для поддержки функции видео в реальном времени нужен MSN Messenger версии 6 или выше. Если у вас отсутствует данная версия, вы можете загрузить ее с:  
<http://messenger.msn.com>.
- b. Теперь, зарегистрируйтесь в сервисе MSN Messenger..
- c. Выберите собеседника из списка контактов и нажмите "ОК" для подтверждения.
- d. Двойным щелчком кнопки мыши выберите доступный в чате контакт. Нажмите на значок веб-камеры.
- e. Ваш собеседник получит приглашение в видео чат. После того как он подтвердит приглашение, начнется видео чат.
- f. Получить дальнейшую информацию вы можете по адресу  
<http://messenger.msn.com>.

### ■ Yahoo Messenger

- a. Загрузите Yahoo Messenger с <http://messenger.yahoo.com> и завершите регистрацию, если вы пользуетесь сервисом первый раз.
- b. Войдите в Yahoo Messenger.
- c. В основном окне программы выберите в меню Tools ("Сервис") пункт Start My Webcam ("Запустить мою веб-камеру").
- d. Щелкните правой кнопкой мыши по имени в списке Messenger и выберите "View Webcam" (Просмотр веб-камеры).
- e. Ваш собеседник получит приглашение в видео чат. После того как он нажмет ДА (YES), начнется видео-чат.
- f. За дополнительной информацией обратитесь к сайту  
<http://messenger.yahoo.com>.

**■ AOL Instant Messenger**

- a. Вы можете бесплатно загрузить AOL Instant Messenger с <http://www.aim.com> завершите регистрацию, если вы пользуетесь сервисом первый раз.
- b. Войдите в AOL Instant Messenger.
- c. Выберите "Show Messenger Lists" ("Показать списки контактов"), затем выберите друга, с которым вы хотите начать видео-чат.
- d. Ваш собеседник получит приглашение в видео чат. После того как он подтвердит приглашение, видео чат начнется.
- e. За дополнительной информацией обратитесь к сайту <http://www.aim.com>.

**ПРИМЕЧАНИЕ**



---





- Перед запуском видеоконференции или видео чата убедитесь, что вы правильно подключили устройство к компьютеру.
- Перед тем как запустить видеоконференцию или видео чат закройте остальные приложения, работающие с веб-камерой.

## Программа CrazyTalk Cam Suite PRO

В комплект поставки входит программа CrazyTalk Cam Suite PRO, которая внесет разнообразие в видеочат.

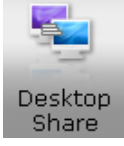

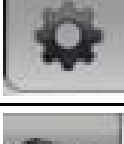
 Capture	Сохранение стоп-кадра и видеозаписи с различным разрешением и непосредственная загрузка на сайт YouTube.
 Avatar Live	Во время чата на экране возникают говорящие анимированные персонажи (движения губ синхронизованы).
 Magic Mirror	Изменение выражения лица и различные дополнения, веселые штампы для видеочата.

 Media Share	Мгновенный доступ других пользователей к вашим видеоклипам и слайд-шоу, без загрузки.
 Desktop Share	Передача действий, выполняемых на рабочем столе (для онлайн-презентаций, дистанционного обучения и работы с программами).
 Monitor	Позволяет узнать, что происходило в поле зрения камеры, пока вы отлучались
	В режиме Enable Video Chat (включить видеочат) можно снизить нагрузку на систему, если остановить передачу видеоданных собеседнику.
	Вывод окна «Preference» (Настройки). В диалоговом окне Preference можно изменить общие настройки.
	Вывод окна свойств драйвера веб-камеры. Элементы управления в этом окне определяются драйвером.

**Требования к системе**

Для запуска программы **CrazyTalk Cam Suite PRO** компьютер должен отвечать следующим минимальным требованиям.

	<b>Минимум</b>	<b>Рекомендуется</b>
<b>Оборудование</b>		
Процессор	Pentium 4, 2,0 ГГц	Pentium 4, 3,0 ГГц и выше
ОЗУ	256 Мб	512 Мб и выше
Пространство на диске	100 Мб	200 Мб
Дополнительные принадлежности	Дуплексная звуковая карта, VGA-карта, клавиатура, мышь, микрофон, динамик	
<b>Программное обеспечение</b>		
Операционная система	Windows 2000, XP или Vista	
Программа обмена сообщениями	Skype для Windows v3.0 и выше и другие программы	
DirectX	DirectX 9 и выше	



## Сохранение изображений

Для сохранения фотографий и видеозаписей с веб-камеры для последующей работы с ними пользуйтесь кнопками **Snapshot** (Стоп-кадр) или **Record** (Запись).



1	Включение и выключение камеры	9	Микшер музыки и звука
2	Эскизы и текст	10	Фоновая музыка
3	Изменение голоса	11	Предварительный просмотр
4	Кнопка стоп-кадра	12	Удаление
5	Разрешение фотографий	13	Электронная почта
6	Кнопка записи видео	14	Загрузка на сайт Youtube
7	Разрешение видео	15	Просмотр в виде миниатюр или списка
8	Регулировка звука		

## Живые аватары

В видеочате с друзьями можно использовать выбранную аватару.



<p>1</p>	<p><b>Аватара</b> Можно воспользоваться аватарой по умолчанию или создать собственную.</p>
<p>2</p>	<p><b>Смайлики</b> К аватару можно добавить любые смайлики со звуком. Во время видеоконференций аватара и смайлики видны собеседнику.</p>
<p>3</p>	<p><b>Горизонтальное отражение</b> Для горизонтального отражения изображения (аватара движется зеркально относительно головы пользователям) установите флажок Horizontal.</p>
<p>4</p>	<p><b>Сброс</b> Нажмите кнопку <b>Reset</b> для восстановления стандартного размера и угла аватара относительно окна камеры.</p>

<b>5</b>	<p><b>Предварительный просмотр</b> </p> <p>Кнопка <b>Preview</b> позволяет открыть окно предварительного просмотра</p>
----------	---

## Волшебное зеркало

Волшебное зеркало позволяет добавлять во время чата к своему изображению различные эффекты.







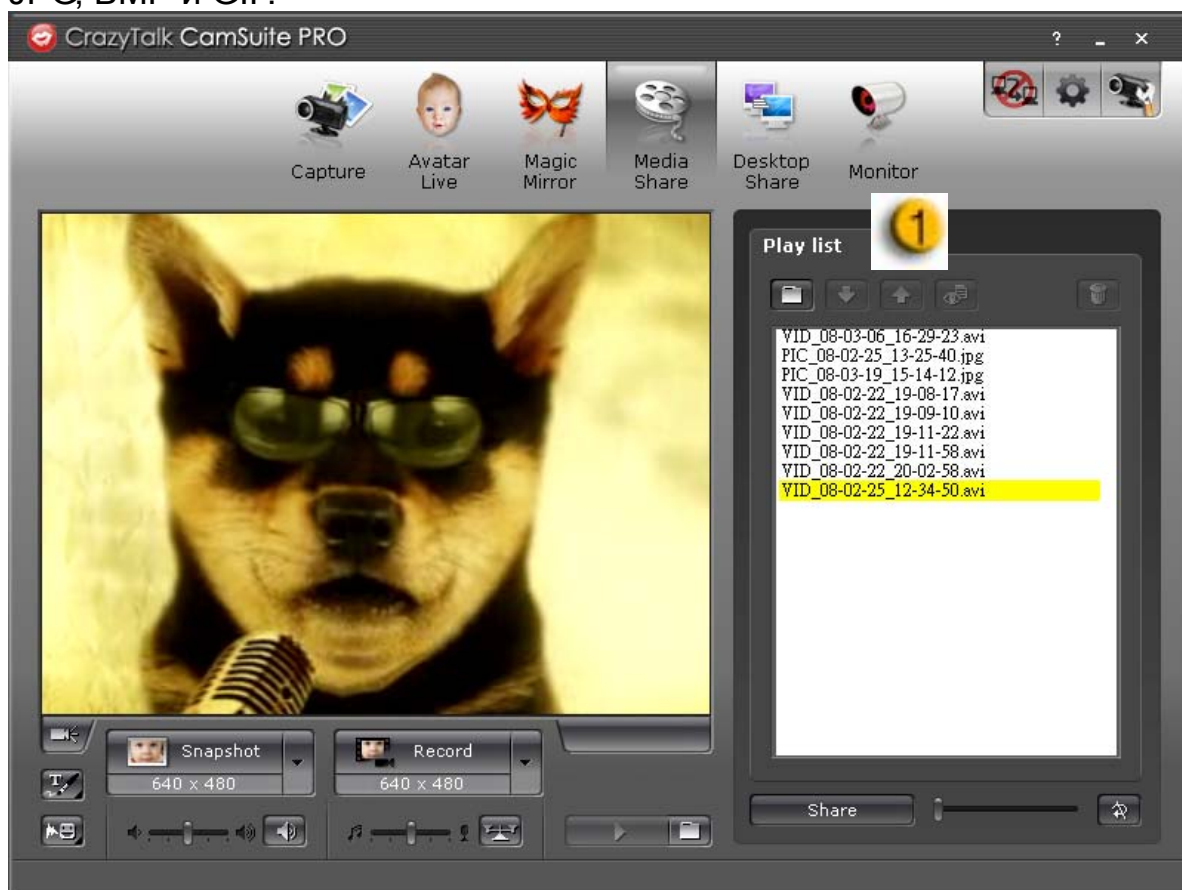

<b>1</b>	<p><b>Морфинг</b></p> <p>Выбранный эффект морфинга применяется к лицу пользователя.</p>
<b>2</b>	<p><b>Эффект</b></p> <p>Применение к лицу пользователя забавных эффектов.</p>
<b>3</b>	<p><b>Предварительный просмотр</b> </p> <p>Кнопка <b>Preview</b> позволяет открыть окно предварительного просмотра</p>

## Общий доступ к мультимедийным файлам

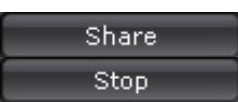
Совместный доступ к мультимедийным файлам можно обеспечивать прямо во время чата. Вы можете просматривать разнообразные мультимедийные файлы и показывать их своим друзьям. Это могут быть видеофайлы в форматах Mpeg, AVI и WMV или изображения в форматах JPG, BMP и GIF.





	<b>Список мультимедийных файлов (плейлист)</b>
	Нажмите кнопку <b>Import Files</b> и выберите файлы в папке.
	Нажмите кнопку <b>Move up</b> или <b>Move down</b> или перетащите файл в нужное положение в списке.
	Нажмите кнопку <b>Share</b> , чтобы воспроизвести файлы из списка или предоставить к ним общий доступ. Файл, который воспроизводится в настоящее время, выделен. Нажмите кнопку <b>Stop</b> , чтобы отключить общий доступ.

	Нажмите кнопку <b>Preview</b> для предварительного просмотра перед предоставлением общего доступа
	Нажмите эту кнопку для удаления выбранных файлов из списка.
	Для зацикленного воспроизведения выбранных файлов нажмите кнопку <b>Loop</b> .
	Для просмотра воспроизводимого файла пользуйтесь бегунком.

## Общий доступ к рабочему столу

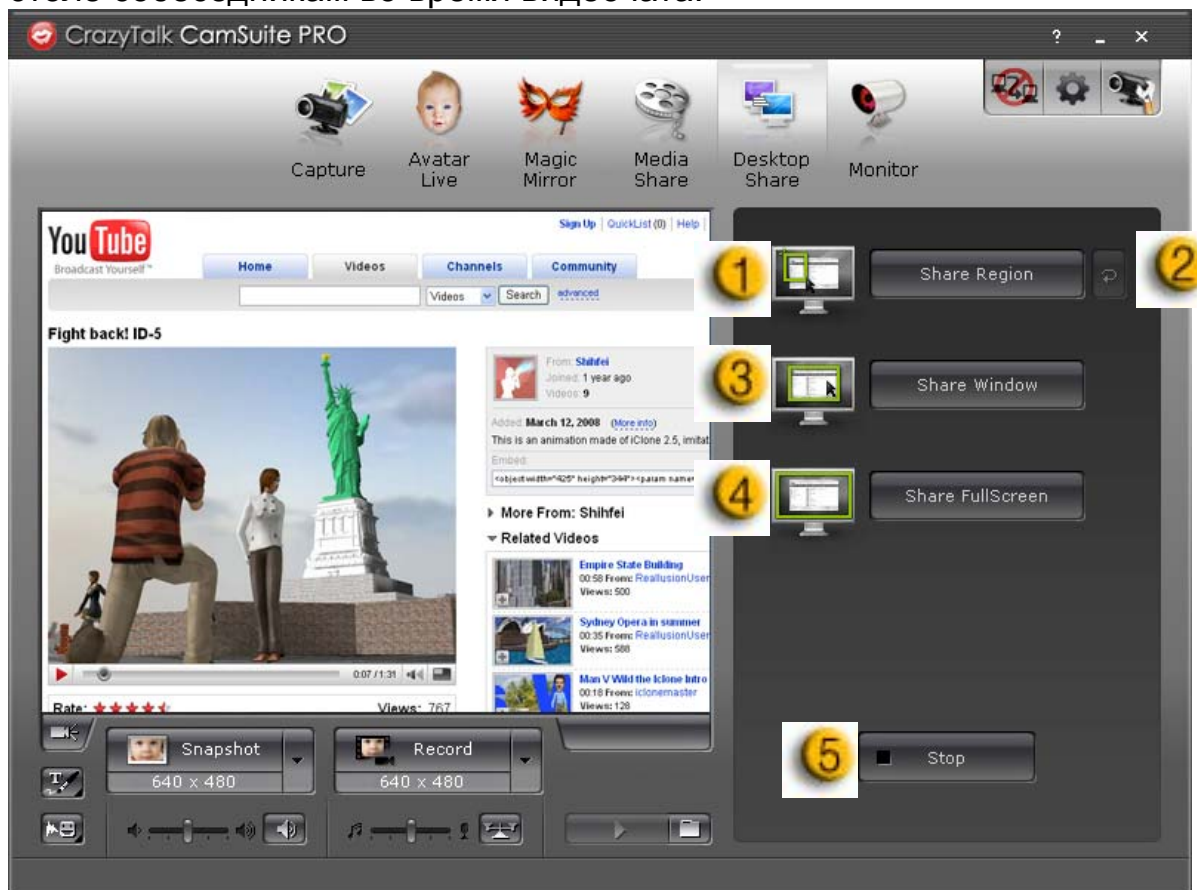
Имеется три способа продемонстрировать свои действия на рабочем столе собеседникам во время видеочата.



	<b>Общий доступ к области</b> Можно предоставить общий доступ только к нужной части рабочего стола.
---	--

2	<b>Кнопка повтора</b> Повторная активизация области, к которой последним предоставлялся общий доступ.
3	<b>Общий доступ к окну</b> Можно предоставить общий доступ к окну на рабочем столе.
4	<b>Общий доступ ко всему экрану</b> Можно предоставить общий доступ ко всему окну рабочего стола.
5	<b>Останов</b> Нажмите кнопку <b>Stop</b> , чтобы отключить общий доступ.

## Монитор



Эта функция позволяет записывать движение, зафиксированное веб-камерой. Для информирования о событиях вам будут отправляться сообщения электронной почты со снимками. Видеозаписи будут сохраняться в папке Gallery, чтобы их можно было просмотреть при необходимости.



1	<b>Уровень чувствительности к движению</b> Уровень чувствительности регулируется бегунком <b>Motion sensitivity level</b> . Чем ниже уровень чувствительности, тем меньше движения записывается. Это означает, что мелкие движения записываться не будут.
2	<b>Место на жестком диске</b> Поскольку видеозаписи занимают место на жестком диске, при достижении определенного объема запись можно прекратить. Для этого используется бегунок.
3	<b>Уведомление по электронной почте со снимками</b> Если вы хотите получать по электронной почте уведомление со снимками, установите флажок <b>Email notification with snapshot</b> . Чтобы задать адрес электронной почты, нажмите кнопку <b>E-mail setting</b> .
4	<b>Начало и останов слежения</b> Для включения слежения нажмите кнопку <b>Start Monitor</b> . Для прекращения слежения нажмите ее еще раз.

## Включить видеочат

В режиме **Enable Video Chat** можно снизить нагрузку на систему, если остановить передачу видеоданных собеседнику.

-  Этот значок означает, что видеочат включен.
-  Этот значок означает, что видеочат выключен.

## Настройки

Нажмите кнопку **Preferences** для вывода окна «Preference». В этом диалоговом окне можно изменять общие настройки.

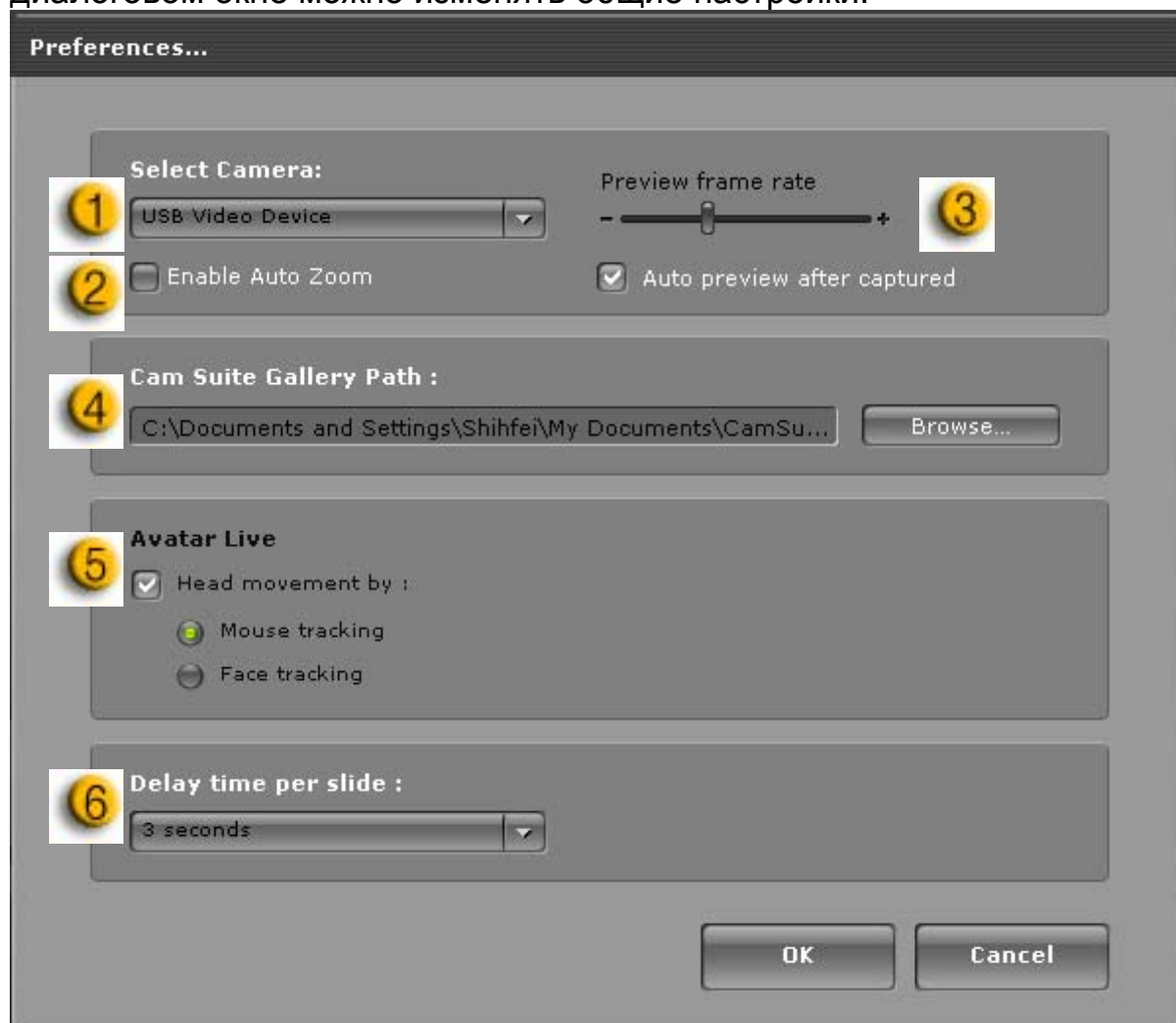



<b>1</b>	<b>Select Camera</b> позволяет выбрать камеру, используемую по умолчанию. Если на компьютере установлено несколько камер, нужно выбрать одну из них.
<b>2</b>	установите флажок <b>Enable auto zoom</b> , чтобы веб-камера могла автоматически обнаруживать лицо, менять масштаб и располагать лицо по центру экрана.
<b>3</b>	Установите флажок <b>Auto preview after captured</b> , чтобы после сохранения изображения или видеозаписи открывалось окно предварительного просмотра для автоматического воспроизведения.
<b>4</b>	Нажмите кнопку <b>Browse</b> (Обзор), чтобы выбрать папку, в которой должны сохраняться изображения и видеозаписи.
<b>5</b>	Переключение функции слежения за движением головы или мыши, чтобы голова и глаза аватары (если используется аватара) двигались в соответствии с движением мыши или вашей головы.
<b>6</b>	Установка времени задержки слайдов (в секундах) при объеме доступе к мультимедийным файлам.

### Настройка камеры

Нажмите кнопку **Camera Settings**, чтобы вывести окно свойств драйвера веб-камеры. Элементы управления в этом окне определяются драйвером.



### ПРИМЕЧАНИЕ

- Для получения подробной информации о функциях пользуйтесь интерактивной справкой (для ее вызова нажмите кнопку ).

## Программа CrazyTalk CamSuite PRO и программа для мгновенного обмена сообщениями

### Window Live Messenger

1. Установите программы CrazyTalk Cam Suite PRO и Window Live Messenger.
2. В меню Tools/Audio выберите настройку видео, чтобы запустить мастер настройки звука и изображения.

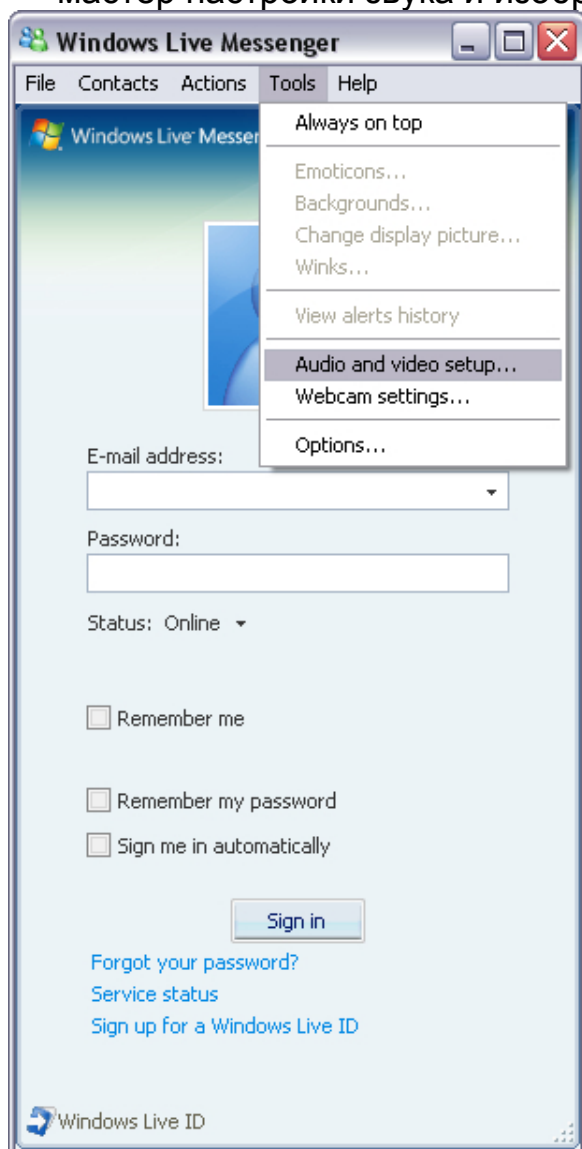

### 3. Нажмите кнопку «Next» (Далее)

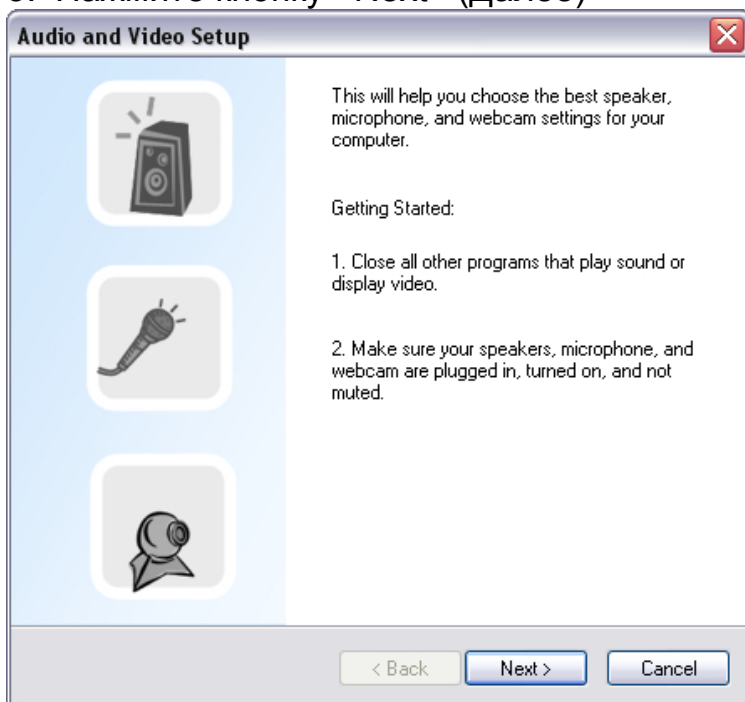

### 4. На шаге 1 не меняйте значение в списке и нажмите кнопку Next.

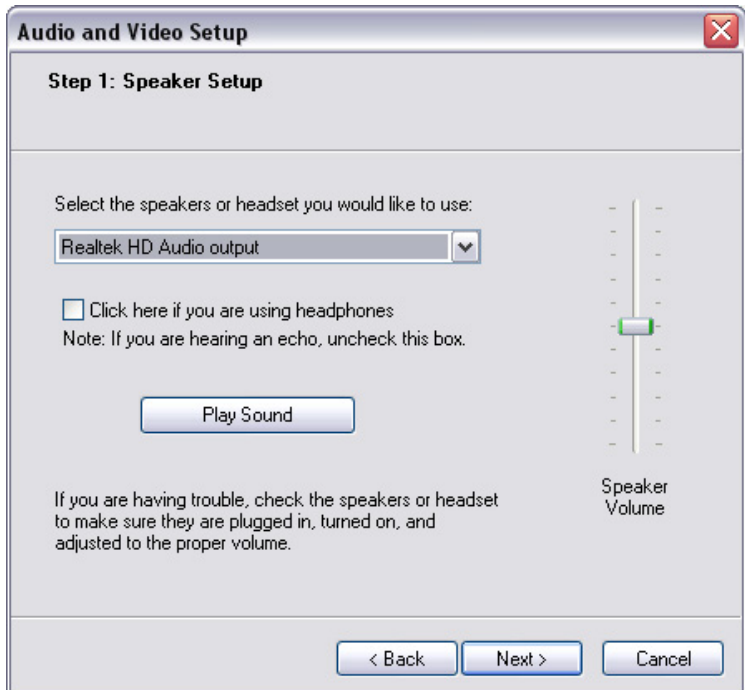

5. На шаге 2 выберите в списке пункт **CamSuite Virtual Audio**. Нажмите кнопку **Next**.

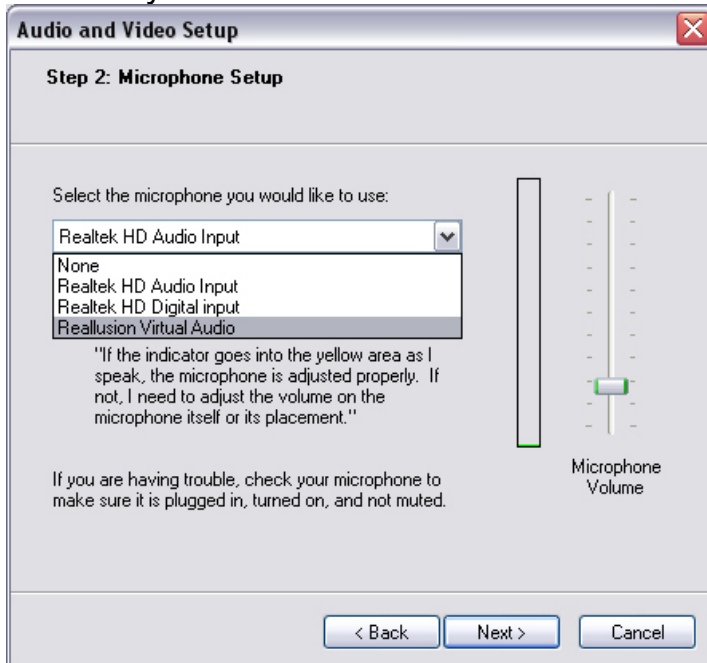

6. На шаге 3 выберите в списке пункт **CamSuite Virtual Camera**. Нажмите кнопку **Finish** (Готово).

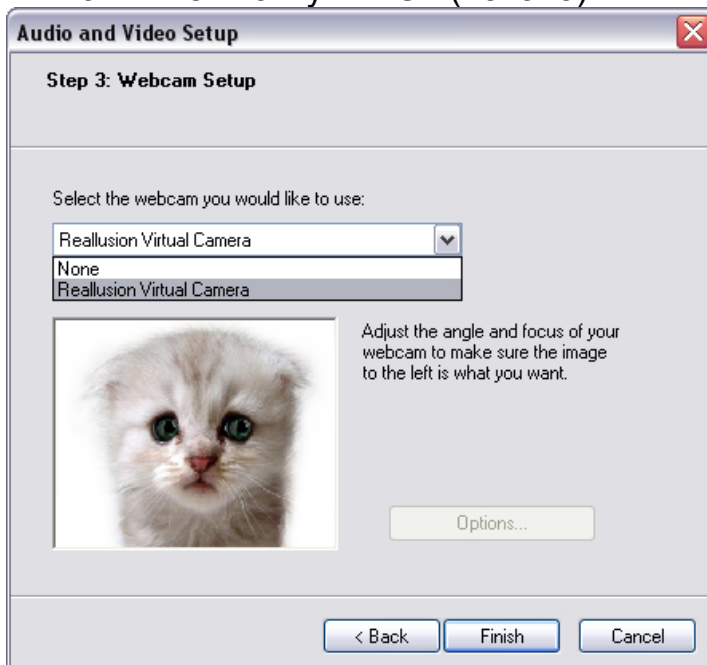

## Skype

1. Установите программы CrazyTalk Cam Suite PRO и Window Live Messenger.
2. Выберите **Tools/Options...** (Сервис/Параметры), чтобы открыть диалоговое окно параметров.

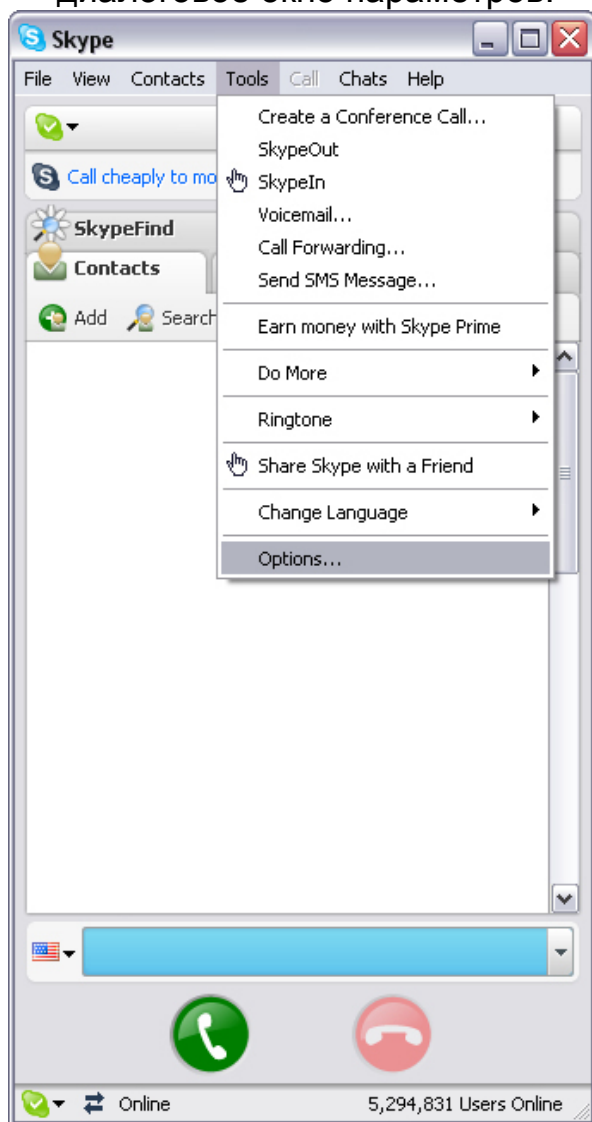

3. Выберите **Sound Devices** (Звуковые устройства) и установите для параметра **Audio In** (Звуковой вход) значение **CamSuite Virtual Audio**.

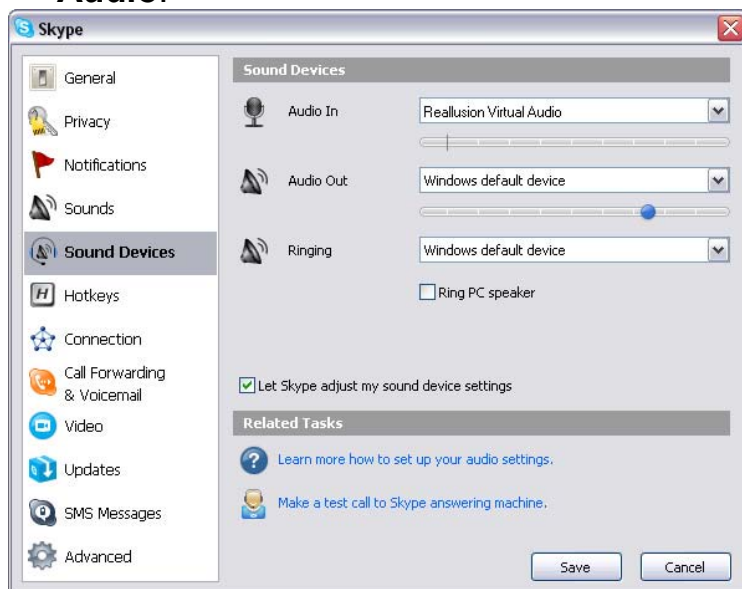

4. Выберите **Video** и установите для параметра **Select webcam** (Выбор веб-камеры) значение **CamSuite Virtual Camera**.

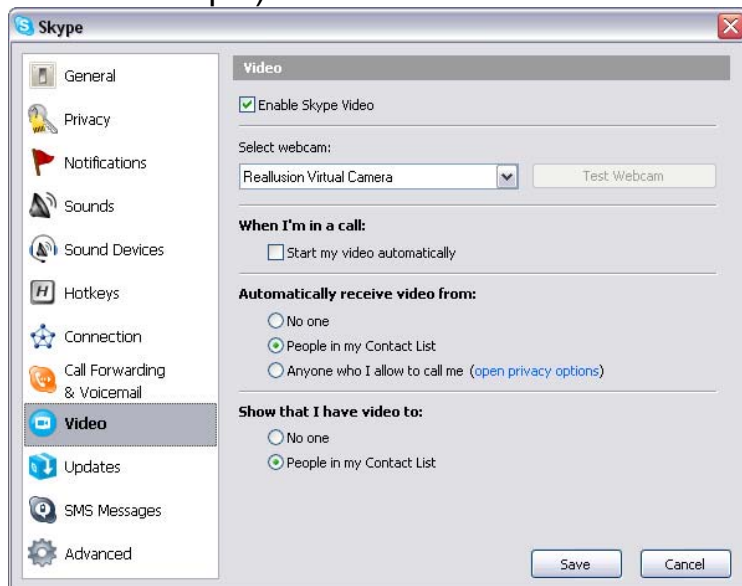

5. Нажмите кнопку **Save**. После этого для программы обмена сообщениями будет настроен источник звука и видео **Cam Suite**.

Теперь программы MSN Messenger и Skype подключены к **CrazyTalk Cam Suite PRO**. Запустите эту программу для использования в видеоконференциях таких эффектов, как живые аватары, волшебное зеркало, общий доступ к мультимедийным файлам и рабочему столу. Они станут доступны после включения функции **Enable Video Chat**

(Включить видеочат)  .

## Устранение неисправностей

### **В1. Мой компьютер не обнаруживает веб-камеру при подключении через удлинитель USB.**

Решение.

- Подключите веб-камеру непосредственно к порту USB на компьютере. Убедитесь, что веб-камера подключена к порту USB на задней панели компьютера. Порты USB на лицевой панели иногда могут не обеспечивать достаточного для веб-камеры питания.

### **В2. Для порта USB зарезервировано недостаточно системных ресурсов, в результате система не может работать.**

В системе установлено слишком много устройств, в результате чего возникают проблемы с прерываниями в системном контроллере USB. Выполните следующие действия:

- Удалите из системы некоторые USB-устройства.
- Перезапустите систему.
- Компьютер перераспределит ресурсы.

### **В3. Веб-камера не включается или компьютер перезагружается без видимой причины.**

Возможно, USB-устройство потребляет слишком много энергии. Это случается, особенно при подключении USB-устройств к пассивному или безбатарейному концентратору USB. Откроется диалоговое окно **USB Hub Power Exceeded** (Превышено потребление концентратора USB).

Выполните следующие действия:

- Подключите веб-камеру непосредственно к порту USB на компьютере.
- Воспользуйтесь концентратором USB с внешним источником питания.