

# SHARP®

МОДЕЛЬ  
**Z-810/Z-820/  
Z-830/Z-840**

**КОМПАКТНОЕ КОПИРОВАЛЬНОЕ  
УСТРОЙСТВО**

РУКОВОДСТВО ПО ЭКСПЛУАТАЦИИ

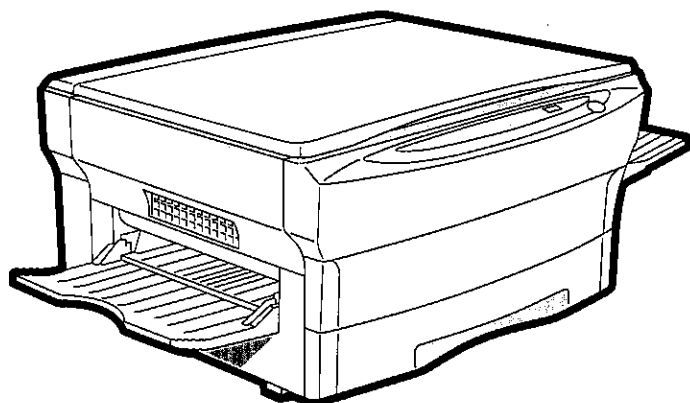

В некоторых регионах положения переключателя "Power" обозначены "I" и "⏻" вместо "ON" и "OFF".

Символ "⏻" означает, что при нахождении переключателя "Power" в данной позиции копир отключен не полностью и находится в режиме ожидания "Stand-by".

Если маркировка Вашего копира соответствует вышеуказанной, то символ "I" соответствует "ON" (Включено), а "⏻" - "OFF" (Выключено).

**ВНИМАНИЕ:**

**Для полного выключения копира необходимо отключить его от сети.**

**Копир необходимо располагать поблизости от сетевой розетки, доступ к которой должен быть свободным.**

## **ВНИМАНИЕ!**

Благодарим Вас за приобретение копировального аппарата фирмы SHARP. Прежде, чем Вы начнете работать, пожалуйста, прочтите следующие рекомендации:

### **1. Что такое техническое обслуживание?**

Для того, чтобы всегда получать хорошие копии, аппарат требует соответствующего обслуживания квалифицированным сервисным инженером. Для чего нужно техническое обслуживание? Оптический барабан, проявитель и другие установленные в аппарате части имеют собственные сроки службы и должны быть заменены новыми по достижении конца жизненного цикла. Кроме того, если Вы делаете копии длительное время, некоторые детали аппарата изнашиваются и внутри может накапливаться пыль. Поэтому аппарат нуждается в профилактическом обслуживании, в процессе которого специалист по сервису заменяет части или проверяет, регулирует и очищает аппарат, что позволит изготавливать хорошие копии стабильного качества. Цикл обслуживания является различным для разных моделей копировальных аппаратов.

### **2. Система обслуживания и регистрация покупки**

Пожалуйста, тщательно расспросите Вашего дилера о системе обслуживания и об условиях гарантии, которая распространяется на Вас, а также спросите о местонахождении ближайшего к Вам сервисного центра. Для того, чтобы Вам было просто сообщить данные об аппарате в случае появления неисправности, пожалуйста, сохраняйте талон регистрации покупки, который просите обязательно заполнить при получении аппарата.

# ВВЕДЕНИЕ

Данная модель копира разработана с целью обеспечения легкости операций с ней (на интуитивном уровне) при минимальной потребности площади для ее размещения. Основными особенностями модели являются:





- 72-хступенчатое масштабирование;
- экономия занимаемой площади благодаря неподвижному столику и загрузке лотка спереди;
- автоматическое управление экспонированием, обеспечивающее стабильность качества копирования;
- возможность подачи бумаги двумя различными способами;
- экономичное потребление электроэнергии в режимах предварительного прогрева и автоматического отключения питания;
- изготовление цветных копий.

Для того, чтобы использовать все возможные функции копира с максимальной эффективностью, внимательно ознакомьтесь с настоящим руководством и самим устройством. Руководство должно быть у Вас постоянно под рукой для того, чтобы во время работы можно было прибегнуть к его помощи при возникновении каких-либо вопросов.

## ПРИМЕЧАНИЕ:

Модели Z-820, Z-830 и Z-840 снабжены дополнительным многолистовым устройством подачи бумаги, в то время как при работе с Z-810 возможна лишь полистная подача. Материал данного Руководства и иллюстрации в нем относятся главным образом к работе с моделями Z-820, Z-830 и Z-840. Примечания, касающиеся исключительно модели Z-810, отмечены значком \* **Z-810**.

# ОГЛАВЛЕНИЕ

|   | Стр. |
|---|------|
| • ИЗВЛЕЧЕНИЕ ИЗ УПАКОВКИ .....  | 2    |
| • ОБ УСТАНОВКЕ КОПИРА .....   | 3    |
| • МЕРЫ ПРЕДОСТОРОЖНОСТИ .....   | 3    |
| • УСТАНОВКА АППАРАТА .....  | 4    |
| • ИЗГОТОВЛЕНИЕ КОПИЙ .....  | 6    |
| Энергосберегающие режимы .....  | 9    |
| • УМЕНЬШЕНИЕ/УВЕЛИЧЕНИЕ/МАСШТАБИРОВАНИЕ .....   | 10   |
| • ВВОД БУМАГИ С ДОПОЛНИТЕЛЬНОГО УСТРОЙСТВА<br>ПОДАЧИ (особые материалы) .....   | 11   |
| • ДВУСТОРОННЕЕ КОПИРОВАНИЕ .....  | 12   |
| • ИЗГОТОВЛЕНИЕ ЦВЕТНЫХ КОПИЙ .....  | 13   |
| • РЕГУЛИРОВАНИЕ УРОВНЯ АВТОМАТИЧЕСКОГО<br>ЭКСПОНИРОВАНИЯ .....  | 14   |
| • РЕЖИМ ЭКОНОМИИ ТОНЕРА .....   | 15   |
| •  ЗАГРУЗКА КОПИРОВАЛЬНОЙ БУМАГИ ..... | 16   |
| •  ИЗВЛЕЧЕНИЕ ЗАСТРЯВШЕЙ БУМАГИ .....  | 17   |
| •  ЗАМЕНА ТП КАРТРИДЖА .....           | 19   |
| •  ЗАМЕНА КАРТРИДЖА БАРАБАНА .....     | 21   |
| • НАИМЕНОВАНИЕ ЧАСТЕЙ И УЗЛОВ КОПИРА .....  | 22   |
| • ПРОГРАММЫ ПОЛЬЗОВАТЕЛЯ .....  | 24   |
| • УХОД ЗА АППАРАТОМ .....   | 26   |
| • НЕПОЛАДКИ? .....  | 27   |
| • УКАЗАНИЯ ПО ТРАНСПОРТИРОВКЕ АППАРАТА .....  | 28   |
| • СПЕЦИФИКАЦИЯ ИЗДЕЛИЯ .....  | 29   |

# ИЗВЛЕЧЕНИЕ ИЗ УПАКОВКИ

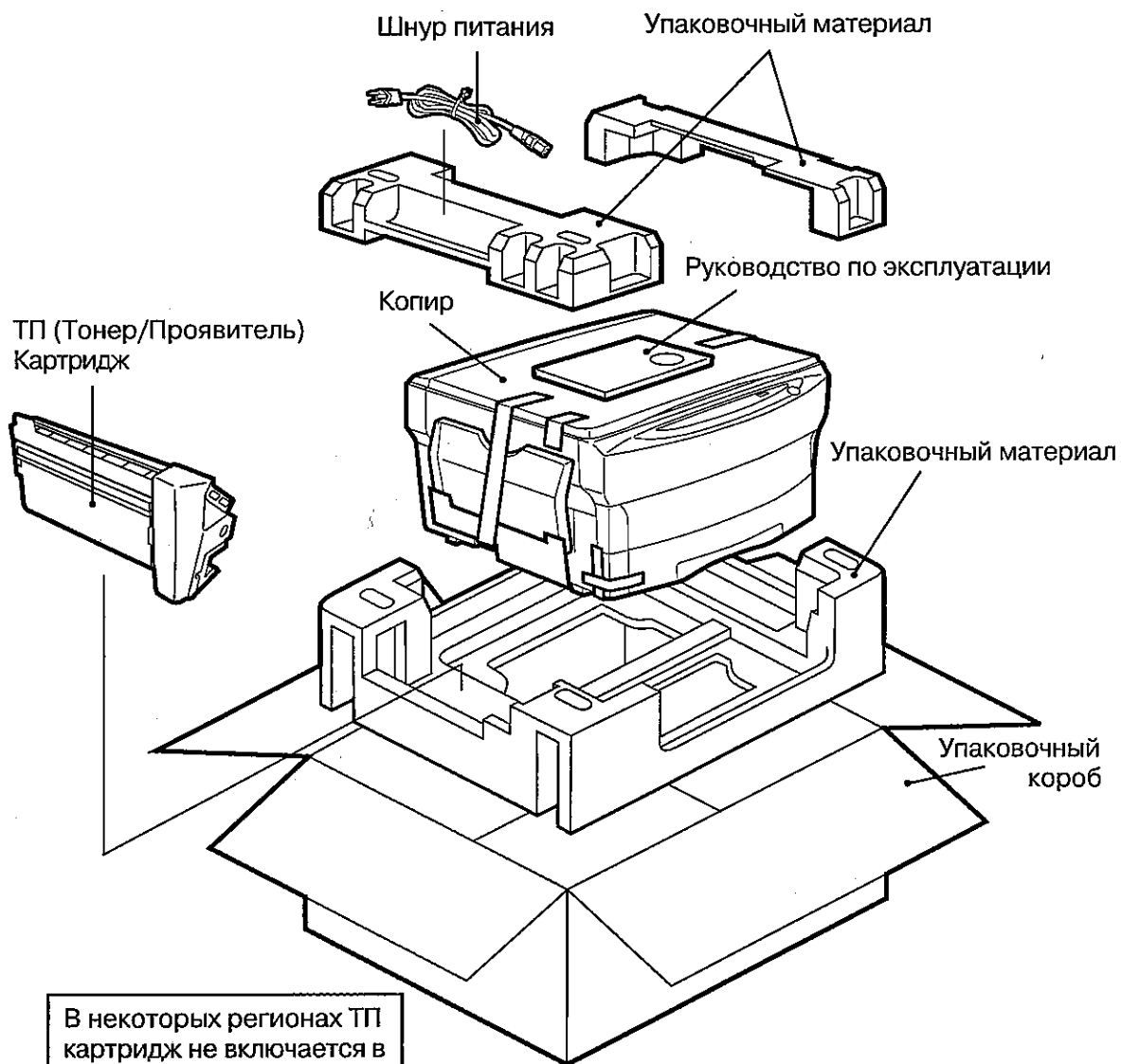

В некоторых регионах ТП  
картридж не включается в  
комплект поставки и  
продается отдельно.

## Дополнительные Принадлежности

|                             |   |
|-----------------------------|---|
| Шнур питания                | 1 |
| Руководство по эксплуатации | 1 |
| ТП картридж                 | 1 |

\*Сохраняйте картонный короб и  
упаковочные материалы с учетом  
возможности их использования в  
случае возникновения необходимости  
транспортировки аппарата.

## ОБ УСТАНОВКЕ КОПИРА

В случае неправильной установки копир может быть поврежден. При первичной и последующих установках необходимо учитывать следующее:

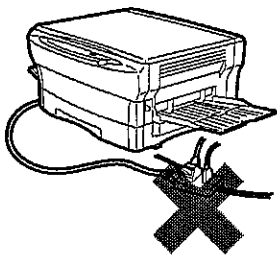

1. Убедитесь в соответствии характеристик сети номинальным значениям копира и в наличии заземления розетки.
  - Сведения о необходимых характеристиках сети содержатся в табличке, расположенной на задней панели аппарата.

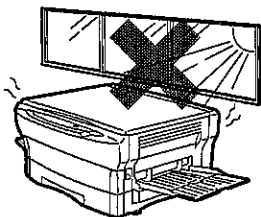

2. Питание копира должно осуществляться только при помощи индивидуальной розетки, не используемой для подключения иного оборудования.

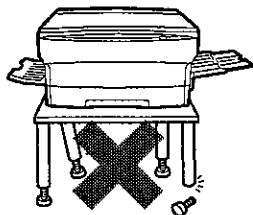

3. Не устанавливайте копир в местах:
  - сырых, влажных или сильно запыленных;
  - доступных прямому воздействию солнечных лучей;
  - плохо проветриваемых;
  - подверженных резкому изменению температуры или влажности, например, поблизости от кондиционера или нагревательного прибора.
4. Поместите копир на устойчивой поверхности, находящейся на определенной высоте над уровнем пола.

## МЕРЫ ПРЕДОСТОРОЖНОСТИ

1. Не подвергайте фотопроводящий барабан воздействию солнечных лучей и не прикасайтесь к его поверхности. Царапины и грязь на поверхности барабана приведут к ухудшению качества копий.
2. Проявляйте осторожность при контакте с секцией закрепления тонера, так как она может нагреваться до высокой температуры.

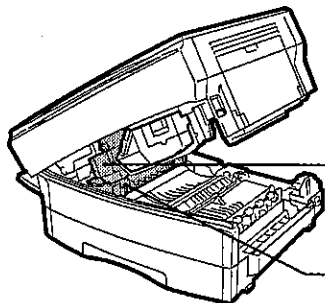

Фотопроводящий барабан

Секция закрепления тонера

# УСТАНОВКА АППАРАТА

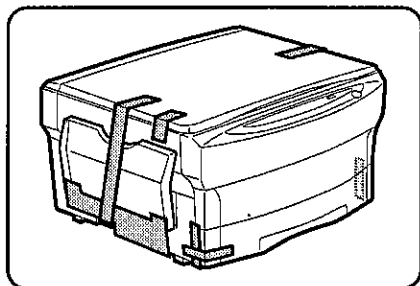

1. Извлеките аппарат из защитной упаковки.
2. Удалите все куски упаковочной липкой ленты с корпуса, а также пластину гофрированного картона, закрепленную под выводным лотком.

## ПРИМЕЧАНИЕ:

Не помещайте посторонних предметов под выводным лотком аппарата. Неполное открывание лотка может привести во время операции копирования к застреванию листа в аппарате, либо к неправильному проведению процесса закрепления тонера.

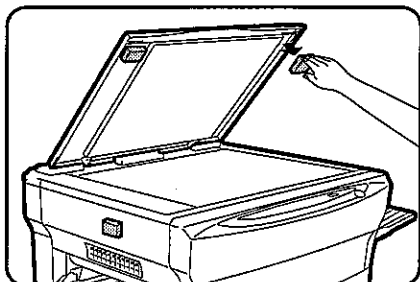

3. Откройте крышку оригиналодержателя, раскройте лоток дополнительного устройства подачи бумаги и удалите все остатки защитного упаковочного материала.

## \* Z-810

В копире Z-810 отсутствует возможность использования дополнительного устройства подачи бумаги.

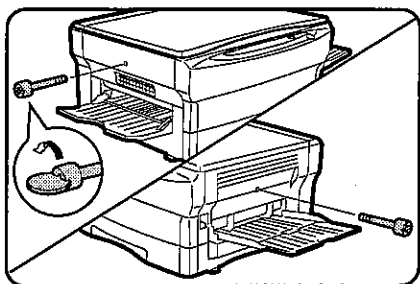

4. При помощи монеты или подходящего приспособления открутите и удалите два крепежных винта, расположенные на корпусе аппарата слева и справа.

## ПРИМЕЧАНИЕ:

Если винты не будут удалены, в работе копира будут наблюдаться неполадки.

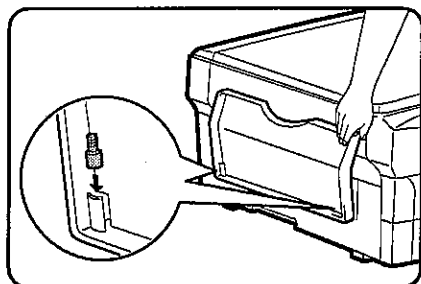

5. Сохраните винты, поместив их головками вниз в специальные держатели, находящиеся в нижней плоскости обратной стороны выводного лотка.
  - Винты пригодятся для фиксации устройства аппарата при отправке последнего в сервисную мастерскую или при переезде. (См. стр. 28.)

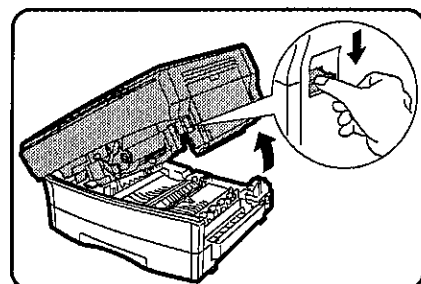

6. Нажмите на рычажок стопора для того, чтобы открыть верхнюю часть корпуса копира.
7. Извлеките из защитного пакета картридж ТП (с Тонером и Проявителем).

## ПРИМЕЧАНИЕ:

Как было указано выше, в некоторых регионах ТП картриджи продаются отдельно.

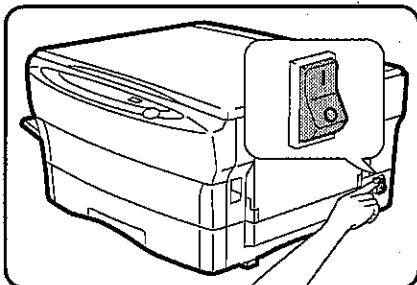
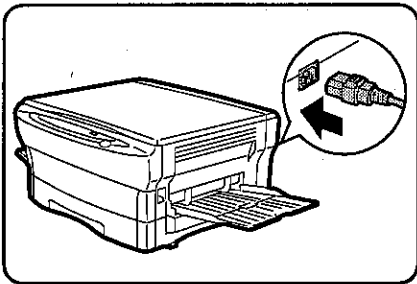
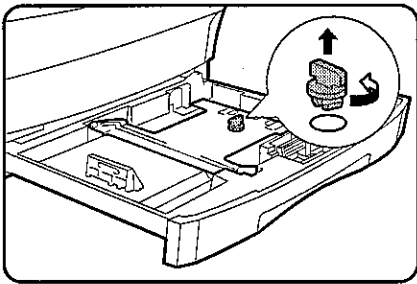
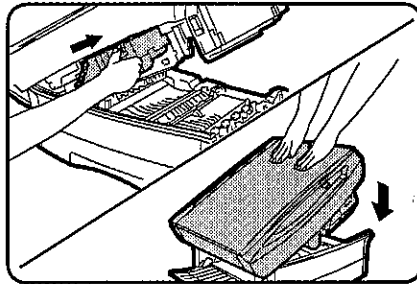
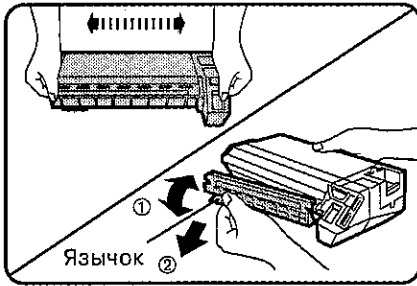

**8. Четыре - пять раз встряхните ТП картридж в горизонтальном направлении.**

**9. Удалите с ТП картриджа защитную крышку.**

- Для этого вначале поднимите язычок крышки, а затем опустите его и снимите крышку.

**10. Вдвиньте картридж в верхнюю часть аппарата до полной фиксации на месте.**

**11. Осторожно опустите верхнюю часть копира на место и закройте, слегка надавливая на нее.**

- Для проведения данной операции расположите кисти обеих рук посередине правого края крышки оригиналодержателя.

**12. Откройте лоток устройства подачи бумаги, удалите фиксатор прижимной пластины, загрузите бумагу в лоток и плотно вдвиньте лоток внутрь аппарата.**

- См. стр. 16, ЗАГРУЗКА КОПИРОВАЛЬНОЙ БУМАГИ.
- Сохраните фиксатор прижимной пластины на случай отправки копира в сервисную мастерскую или переезда. (См. стр. 28.)
- Если фиксатор прижимной пластины не будет извлечен из устройства, то бумага будет подаваться неправильно.

**13. Подключите шнур питания к копиру, другой конец шнура подключите к ближайшей розетке.**

### ПРИМЕЧАНИЕ:

Убедитесь в надежности закрепления шнура в гнезде аппарата и розетке.



**14. Переведите выключатель аппарата в положение "Включено".**

- Подождите приблизительно две секунды, после чего должен загореться индикатор готовности копира к работе (  ). Можете приступить к копированию документов.

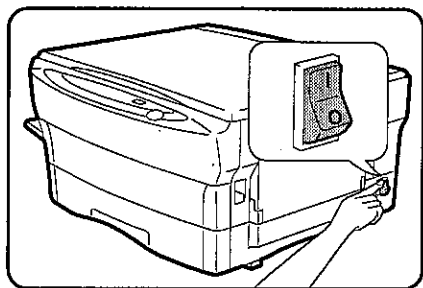
# ИЗГОТОВЛЕНИЕ КОПИЙ



**1. Переведите выключатель аппарата в положение "Включено".**

- Если копир уже был включен и все индикаторы на нем за исключением индикатора энергосберегающего режима (  ) не высвечиваются, это означает, что аппарат находится в режиме автоматического отключения питания. В этом случае нажмите на кнопку копирования (  ). См. также стр. 9, Энергосберегающие Режимы.

**2. Откройте крышку оригиналодержателя.**

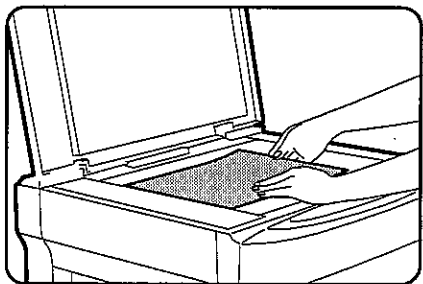

**3. Разместите оригинал на стекле оригиналодержателя лицевой стороной вниз. Выровняйте его по шкале форматов и закройте крышку оригиналодержателя.**

- Возможно исчезновение изображения на копии полосками шириной до 4-х мм по переднему и заднему краям, а также - полосками не более 3-х мм по боковым краям копии.

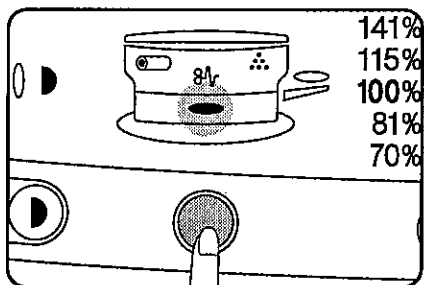

**4. При помощи кнопки выбора лотка (  ) выберите устройство подачи, в котором находится бумага формата, соответствующего размерам оригинала.**

**\* Z-810**

Убедитесь в том, что в лотке загружена бумага формата, равного формату оригинала. При условии, что Вы не используете устройство полистной подачи, будет всегда автоматически выбираться копировальная бумага, находящаяся в лотке подачи бумаги.

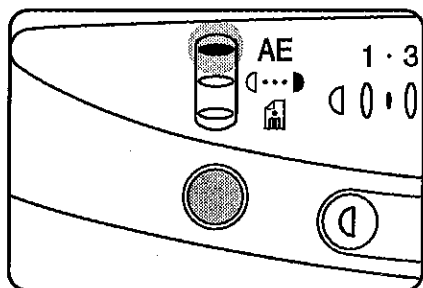

**5. Отрегулируйте насыщенность изображения на копии.**

- Для большинства оригиналов, копируемых в автоматическом режиме экспонирования, данная операция не является необходимой. Для того, чтобы узнать, каким образом регулируется уровень автоматического экспонирования, обратитесь к стр. 14 Руководства.



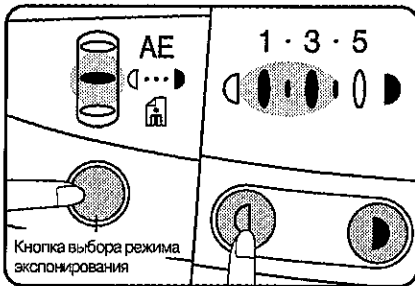

- Для регулирования насыщенности копии в ручном режиме, нажмите на кнопку выбора режима экспонирования с тем, чтобы выбрать ручной режим (  $\langle \dots \rangle$  ) и нажмите на кнопку уменьшения (  $\langle \circ \rangle$  ) или увеличения (  $\langle \circ \rangle$  ) насыщенности по Вашему желанию.
- При копировании фотографий выберите режим фото (  $\langle \text{img} \rangle$  ) и отрегулируйте насыщенность копии кнопками уменьшения (  $\langle \circ \rangle$  ) или увеличения (  $\langle \circ \rangle$  ) насыщенности.
- Три индикатора обозначают пять ступеней уровня экспонирования. (Индикаторы могут загораться один или два одновременно.) Последовательно нажимая на кнопку уменьшения насыщенности (  $\langle \circ \rangle$  ) Вы можете изменить высвечиваемые индикаторы в следующем порядке: (3)  $\rightarrow$  (3•1)  $\rightarrow$  (1). Последовательное нажатие на кнопку (  $\langle \circ \rangle$  ) перемещает высвечиваемые индикаторы следующим образом: (3)  $\rightarrow$  (3•5)  $\rightarrow$  (5).

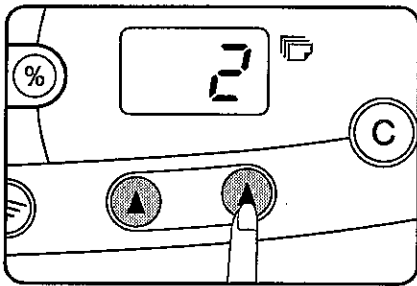

## 6. При помощи двух кнопок установки количества копий ( $\langle \blacktriangle \rangle$ $\langle \blacktriangle \rangle$ ) введите нужное число копий.

- Если используется начальная установка (на дисплее показана цифра "0"), то будет получена только одна копия. Максимальное количество копий составляет 99.
- При помощи правой кнопки установите цифру от 0 до 9. Эта кнопка предназначена только для ввода разряда единиц. Установите количество десятков, введя левой кнопкой цифру от 1 до 9.
- В случае ошибки воспользуйтесь для ее исправления кнопкой сброса (  $\langle \text{C} \rangle$  ).

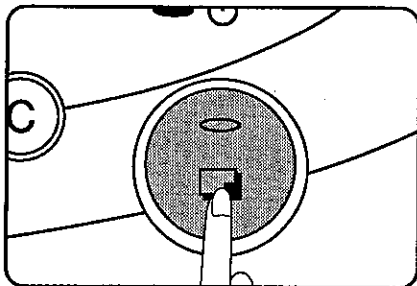

## 7. Нажмите на кнопку копирования ( $\langle \text{img} \rangle$ ).

- Значение количества копий на дисплее будет уменьшаться на единицу после каждого рабочего цикла копирования.
- Для остановки операции изготовления копий до ее полного завершения необходимо нажать на кнопку (  $\langle \text{C} \rangle$  ).
- Для демонстрации на дисплее количества уже изготовленных во время текущей операции копий нажмите на левую кнопку установки количества копий (  $\langle \blacktriangle \rangle$  ).
- Объем выводного лотка равен 50 листов. Если этот лимит будет превышен, то возможно выпадение части копий из лотка или даже застревание копии внутри аппарата.

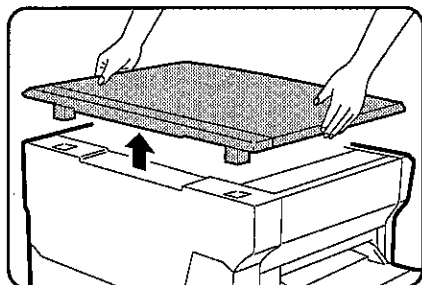

### Как снять крышку оригиналодержателя

В случае изготовления копий с объемистых оригиналов крышка оригиналодержателя может быть удалена. Для этого ее необходимо просто приподнять по направлению “вертикально вверх”.

- Чтобы вернуть крышку на место, произведите процедуру в обратном порядке.

### Автоматический сброс введенных функциональных значений

Копир возвратится к начально запрограммированным значениям функций по истечении определенного, установленного заранее интервала времени со времени изготовления последней копии текущей операции. Этот интервал времени (автоматического сброса данных) может быть изменен. См. стр. 24, ПРОГРАММЫ ПОЛЬЗОВАТЕЛЯ.

### Начальные значения функций копира

- Масштаб копирования: 100%
- Режим экспонирования: Автоматический
- Количество копий: 0



## Энергосберегающие режимы

Копир может работать в одном из двух режимов экономии электроэнергии: предварительного прогрева или автоматического отключения питания. Копир переключается в энергосберегающий режим, если по истечении установленного интервала времени с момента завершения текущей операции или включения на нем не производилось больше никаких операций. Установка энергосберегающего режима может быть изменена при помощи программ пользователя. См. стр. 24.

### Режим предварительного прогрева

При переключении копира на данный режим загорается индикатор активизации энергосберегающего режима, а все остальные индикаторы остаются в том состоянии, в котором они находились до этого. В условиях режима предварительного прогрева устройство закрепления тонера сохраняет более низкий уровень температуры, чем во время работы, благодаря чему снижается расход электроэнергии. Для начала операции изготовления копий из данного режима необходимо нажать на кнопку копирования (  ), сохраняя в остальном порядок проведения обычной операции.

### Режим автоматического отключения питания

Когда копир переходит в данный режим, загорается индикатор активизации энергосберегающего режима, а все остальные индикаторы гаснут. В режиме автоматического отключения питания экономия электроэнергии более значительна, однако, интервал времени до начала рабочей операции несколько более продолжителен. Для проведения копирования из данного режима необходимо нажать на кнопку копирования (  ), установить нужные значения функций и повторно нажать на кнопку (  ), сохраняя в остальном порядок проведения обычной операции.

### Интервал времени получения первой копии из энергосберегающего режима



Как показано ниже, для получения первой копии из энергосберегающего режима требуется несколько больше времени, чем при обычном режиме работы.

|   |                      |
|---|----------------------|
| При Обычном режиме работы:                | 8,0 сек.             |
| При режиме Предварительного Прогрева:     | 16,0 сек. или менее  |
| При режиме Автоматич. Отключения Питания: | 20,0 сек. или менее  |
| (Сразу после включения копира:            | 20,0 сек. или менее) |

# УМЕНЬШЕНИЕ/УВЕЛИЧЕНИЕ/ МАСШТАБИРОВАНИЕ

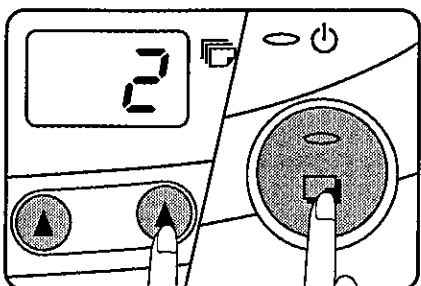
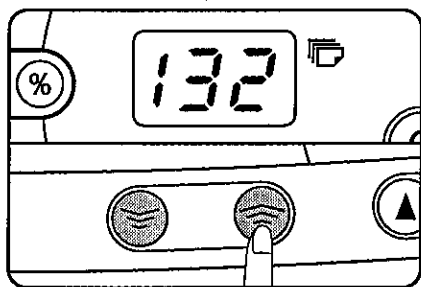
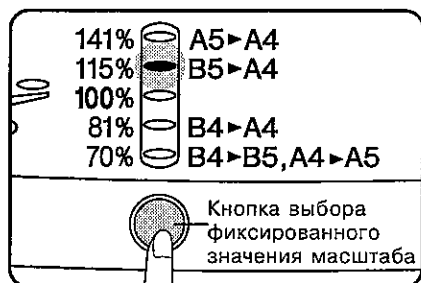
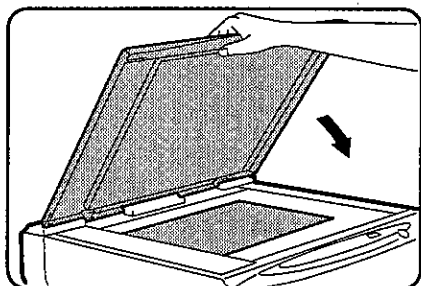

Могут быть выбраны два заранее установленных фиксированных значения уменьшения масштаба и два заранее установленных фиксированных значения увеличения масштаба. Плавное изменение масштаба с шагом в 1% может быть получено в интервале от 70% до 141%.







1. Разместите оригинал на стекле оригиналодержателя и закройте крышку оригиналодержателя.
2. Нажатием на кнопку выбора фиксированного значения масштаба и на кнопки масштабирования ( ,  ) выберите нужное значение изменения масштаба копии.

**A. Фиксированные значения масштаба для уменьшения и увеличения равны: 70%, 81%, 115% и 141%.**

- Указанные значения в точности соответствуют вариантам перехода с одних форматов бумаги на другие.

**B. Значения установки масштаба: Любое значение масштаба может быть выбрано в интервале от 70% до 141% с шагом в 1%. При помощи кнопки выбора фиксированного значения масштаба установите ближайшее к нужному значение, а затем, с помощью кнопки  или  установите точный масштаб.**

- При нажатии на кнопку  или  загорается индикатор ZOOM и на дисплее количества копий появляется на 1 секунду или более значение установленного масштаба. Для проверки установленного значения без риска его изменения нажмите и удерживайте кнопку дисплея масштаба копии (  ). При отпускании кнопки дисплей вернется к показу количества копий.
- Для переустановки масштаба на 100% нажмите на кнопку выбора фиксированного значения масштаба.

3. При помощи кнопки выбора устройства подачи бумаги (  ) выберите либо лоток с бумагой, либо дополнительное устройство подачи бумаги.

**\* Z-810**

Если бумага не подается полностью, то всегда производится выбор лотка с бумагой.

4. Введите нужное количество копий и нажмите на кнопку копирования (  ).

# ВВОД БУМАГИ С ДОПОЛНИТЕЛЬНОГО УСТРОЙСТВА ПОДАЧИ (особые материалы)

При помощи дополнительного устройства подачи может быть введено автоматически до 50 листов стандартной копировальной бумаги, а также по одному листу подаваться специальный материал для копирования (такой как прозрачная пленка или бумага для печати наклеек). В лоток может быть загружена бумага форматом от А6 до А4 и весом от 52 до 130 г/м<sup>2</sup>. А4 является максимальным форматом для бумаг весом от 104 до 130 г/м<sup>2</sup>.

## \* Z-810

Данная модель позволяет осуществлять ввод бумаги дополнительно только в полистном режиме (так как отсутствует возможность подключения дополнительного устройства подачи). При полистном вводе бумаги следуйте пунктам 2 и 3 указанной ниже операции.

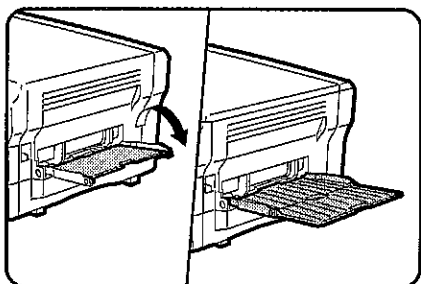

**1. Откиньте устройство дополнительной подачи и выдвиньте дополнительную пластину лотка устройства.**

**2. Установите направляющие по ширине подаваемой бумаги.**

- Бумага должна подаваться в паз устройства узкой стороной.

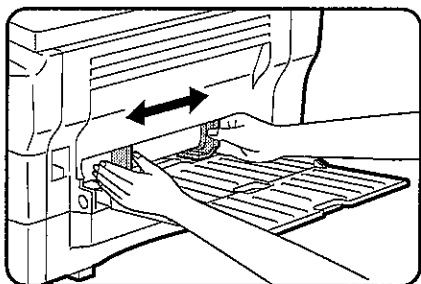



**3. Поместите копировальную бумагу в лоток устройства.**

- Прозрачная пленка, бумага для наклеек, калька и прочие специальные виды копировальных материалов должны подаваться полистно.
- Для некоторых типов копировальных бумаг могут возникать проблемы при загрузке в дополнительное устройство подачи. Для достижения оптимальных результатов используйте сорта бумаги и прозрачной пленки, рекомендуемые фирмой Sharp.

## \* Z-810

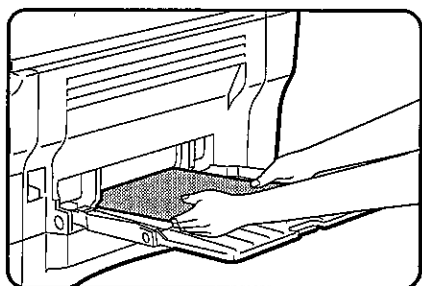
Введите лист бумаги в приемный паз устройства. Копирование начнется автоматически. Для последовательной операции копирования следующий лист должен вводиться после выхода предыдущего листа из копира.





**4. Для того, чтобы выбрать дополнительное устройство подачи, нажмите на кнопку выбора лотка (  ).**

**5. Нажмите на кнопку копирования (  ).**

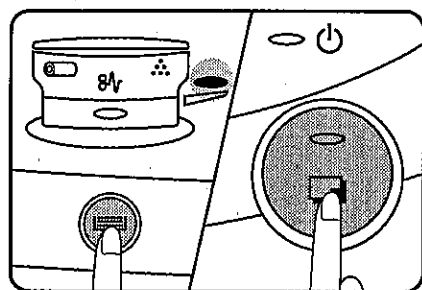
- Для получения тиража копий укажите количество копий и только затем нажмите на кнопку копирования (  ).



### ПРИМЕЧАНИЕ:

Если на дисплее количества копий при использовании дополнительного устройства подачи мигает индикатор  Р, см. параграф "При мигании индикатора  Р" на стр. 18.

# ДВУСТОРОННЕЕ КОПИРОВАНИЕ

При помощи дополнительного устройства подачи бумаги могут быть изготовлены двусторонние копии.

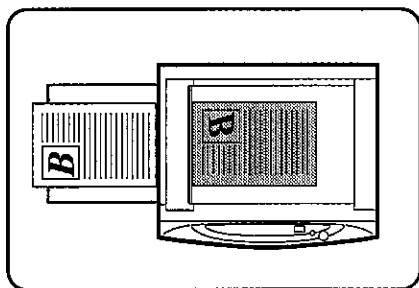

**1. Поместите на стекло оригиналодержателя первый оригинал и изготовьте с него копию.**

- Копия на первой стороне может быть получена как при подаче из лотка с бумагой, так и с помощью дополнительного устройства подачи (полистной подачи вручную в случае использования модели Z-810).

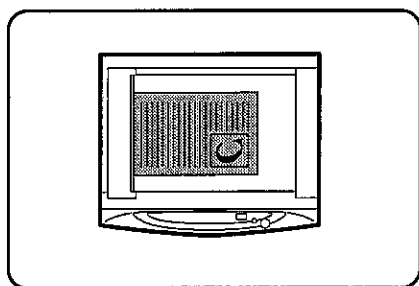

**2. Замените первый оригинал на второй и закройте крышку оригиналодержателя.**

- Убедитесь в том, что ориентация первого оригинала на стекле противоположна ориентации второго оригинала.

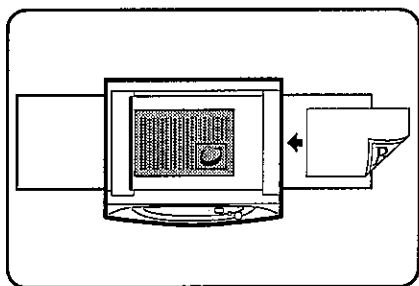

**3. Переверните копию первого оригинала (как указано на рисунке) и поместите ее в дополнительное устройство подачи. \* Z-810**

Направьте копию первого оригинала в паз устройства подачи. Копирование начнется автоматически. Извлекайте каждую двустороннюю копию из копира без задержки.

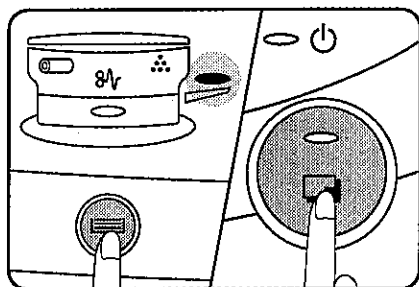

**4. Для выбора дополнительного устройства подачи воспользуйтесь кнопкой выбора лотка (☰) и нажмите на кнопку копирования (☐).**

- Не забывайте о том, что подача должна осуществляться полистно.
- Извлекайте каждую двустороннюю копию из копира без задержки, не допускайте образования стопы из готовых двусторонних копий.

# ИЗГОТОВЛЕНИЕ ЦВЕТНЫХ КОПИЙ

Цветные ТП картриджи (предлагаемые к поставке дополнительно) устанавливаются в копире поочередно. Различные цвета могут быть получены на копии при помощи поочередной замены картриджей при копировании на один и тот же лист бумаги. Для заказа цветных картриджей используйте приведенные ниже кодовые индексы. Познакомьтесь с типовыми значениями срока службы картриджей в случае использования оригиналов формата А4.

|                                 |                                      |
|---------------------------------|--------------------------------------|
| Тонер черного цвета (ZT-81TD1)  | 4000 копий при 5% заполнении страниц |
| Тонер красного цвета (ZT-81TD2) | 3000 копий при 5% заполнении страниц |
| Тонер синего цвета (ZT-81TD3)   | 3000 копий при 5% заполнении страниц |

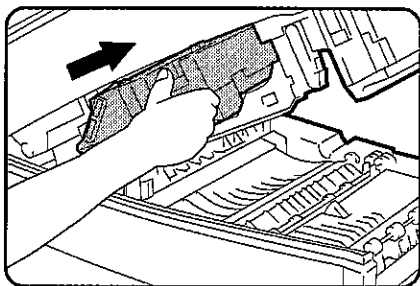

1. Установите картридж с тонером нужного цвета.
  - См. стр. 19, ЗАМЕНА ТП КАРТРИДЖА.

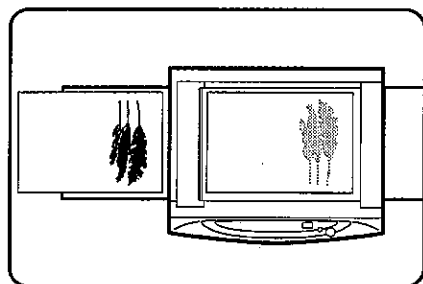

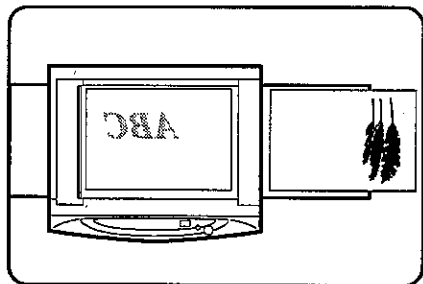

2. Установите оригинал, выберите число копий и нажмите на кнопку копирования (  ).

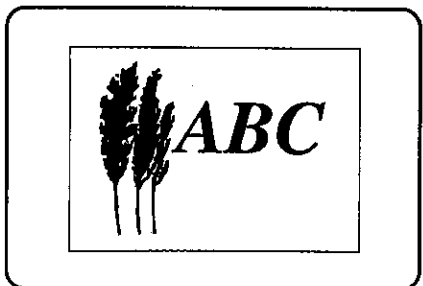

3. Замените ТП картридж на картридж другого цвета.



4. Замените первый оригинал на второй и расположите его на стекле оригиналодержателя.
5. Для печати дополнительного цвета копию лицевой стороной вверх введите с дополнительного устройства подачи. Выберите кнопкой ВЫБОР ЛОТКА (  ) дополнительное устройство подачи и нажмите на кнопку копирования (  ).

- Цветные копии должны подаваться по листу.

## \* Z-810

Направьте копию первого оригинала лицевой стороной вверх в паз устройства подачи. Копирование начнется автоматически.

6. В случае дополнительных цветов повторите пп. 3 - 5 настоящей операции.

- На одной странице может быть отпечатано до трех различных цветов.

# РЕГУЛИРОВАНИЕ УРОВНЯ АВТОМАТИЧЕСКОГО ЭКСПОНИРОВАНИЯ

Уровень автоматического экспонирования может быть отрегулирован в соответствии с Вашими потребностями.



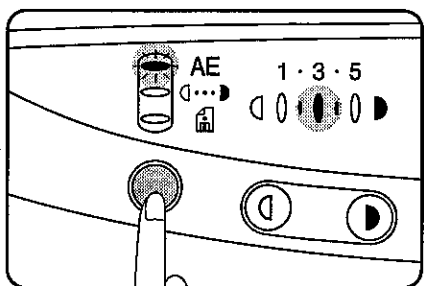

1. С помощью кнопки выбора режима экспонирования установите режим "фото" (  ).

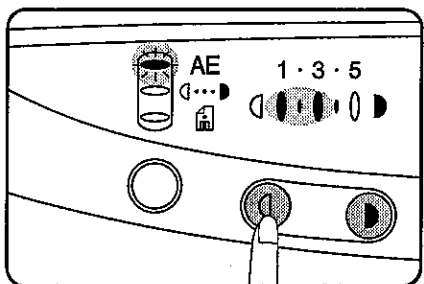

2. Нажмите и удерживайте кнопку выбора режима экспонирования в течение приблизительно 5 секунд.

- Индикатор режима "фото" погаснет, после чего начнется мигание индикатора автоматического режима ( AE ).
- Один или два индикатора экспонирования высветятся в соответствии с установленным уровнем автоматического экспонирования. При изготовлении копии устанавливается уровень "по умолчанию", соответствующий высвечиванию индикатора "3".



3. В зависимости от Вашего желания получать копии более или менее насыщенные нажимайте на кнопку уменьшения (  ) или увеличения (  ) насыщенности.

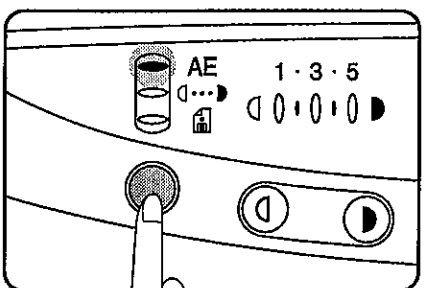

4. Нажмите на кнопку выбора режима экспонирования.
- Индикатор автоматического режима ( AE ) прекратит мигание и начнет светиться постоянно.
- Данный уровень автоматического режима копирования останется неизменным до тех пор, пока Вы вновь не измените его в соответствии с описанной выше процедурой.

## ПРИМЕЧАНИЕ:

Уровни насыщенности копий, получаемых в режимах MANUAL (Ручной), PHOTO (Фото) также подвергнутся некоторому изменению в соответствии с выбранным Вами уровнем автоматического экспонирования.



# РЕЖИМ ЭКОНОМИИ ТОНЕРА

Данный режим сокращает расход тонера приблизительно на 10% в автоматическом ( AE ) и ручном ( ⏸ ) режимах экспонирования. Копии будут несколько менее плотными, однако вполне соответствующими стандартным требованиям. Выбор данного режима не оказывает никакого влияния на режим "фото" ( 📷 ). Для установки уровня расходования тонера следуйте указаниям, приведенным ниже.

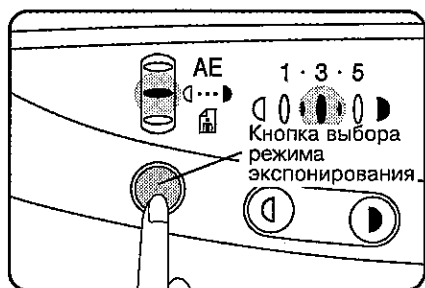

1. Для выбора ручного ( ⏸ ) режима нажмите на кнопку выбора режима экспонирования.

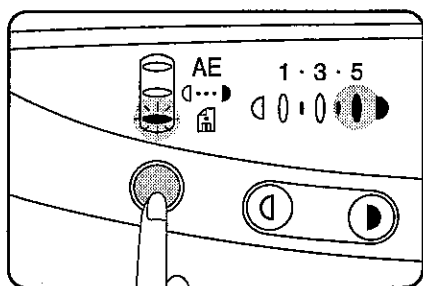

2. Нажмите и удерживайте кнопку выбора режима экспонирования в течение приблизительно 5 секунд.
  - Индикатор ручного режима ( ⏸ ) погаснет, после чего начнется мигание индикатора режима "фото" ( 📷 ).
  - Загорится индикатор режима экспонирования "5", указывая на то, что активизирован стандартный режим расходования тонера.

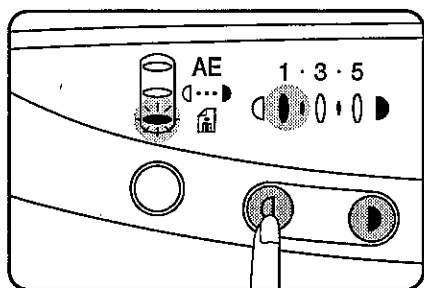

3. Для установки режима экономии тонера нажмите на кнопку уменьшения насыщенности копий ( ⊖ ).
  - Загорится индикатор режима экспонирования "1", указывая на то, что выбран режим экономии тонера.

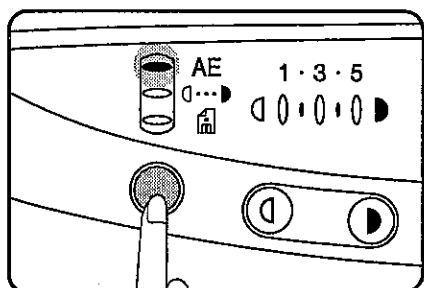

4. Дважды нажмите на кнопку выбора режима экспонирования.
  - Индикатор режима "фото" ( 📷 ) прекратит мигание, а индикатор автоматического режима ( AE ) начнет светиться постоянно. Режим экономии тонера активизирован.
  - Для возврата к стандартному режиму расходования тонера повторите указанную выше процедуру, однако, в п. 3 операции используйте кнопку увеличения насыщенности копий ( ⊕ ) для выбора уровня "5" режима экспонирования.

## **Р ЗАГРУЗКА КОПИРОВАЛЬНОЙ БУМАГИ**

Если бумага в лотке или дополнительном устройстве подачи закончилась (только для моделей Z-820/Z-830/Z-840) или если бумага не введена в устройство подачи, на дисплее количества копий начнется мигание индикатора **Р**.

Проверьте лоток и дополнительное устройство подачи. См. также следующую страницу, ИЗВЛЕЧЕНИЕ ЗАСТРЯВШЕЙ БУМАГИ.

В лоток для бумаги может быть загружено до 250 листов. Может быть использована бумага формата А5 и А4 и весом от 56 до 80 г/м<sup>2</sup>.

При подаче некоторых сортов бумаги из лотка могут возникать неполадки. Для получения оптимальных результатов пользуйтесь бумагой, рекомендованной специалистами фирмы Sharp.

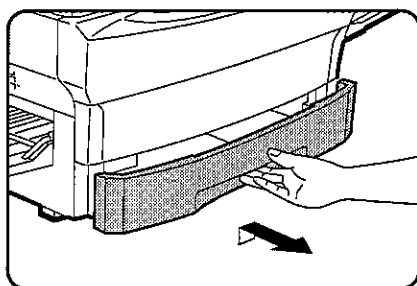

- 1. Осторожно приподнимите и выдвиньте лоток для бумаги.**

### **ПРИМЕЧАНИЕ:**

Если бумага застряла на выходе из лотка, вдвиньте лоток обратно и ознакомьтесь на следующей странице с указаниями по извлечению застрявшего листа.

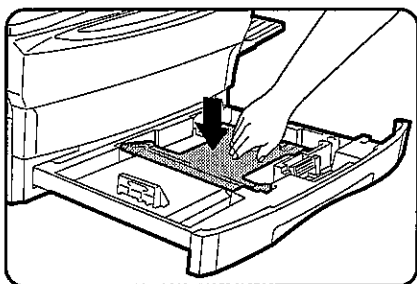

- 2. Надавите на прижимную пластину так, чтобы она была зафиксирована в рабочем положении.**

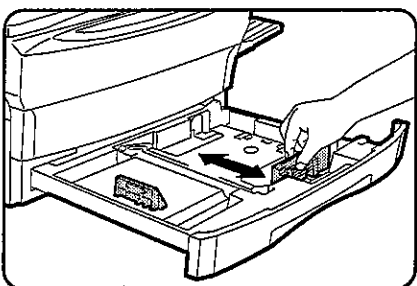

- 3. Отрегулируйте направляющие внутри лотка по длине и ширине используемой бумаги.**

- Переместите левую направляющую к нужному пазу, обозначенному соответствующей меткой.
- Нажмите на рычажок передней направляющей и переместите ее в соответствии с шириной загружаемой бумаги.

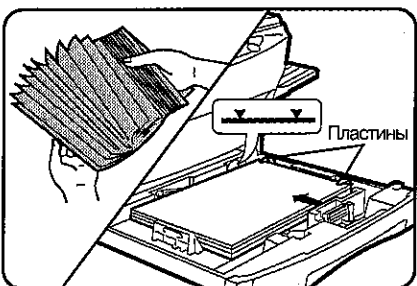

- 4. Распушите пачку бумаги и поместите ее в лоток.**

- Убедитесь в том, что края пачки находятся под угловыми пластинами лотка. Не допускайте того, чтобы верхняя плоскость пачки бумаги находилась выше линии максимально допустимой высоты.
- Проверьте направляющие бумаги и отрегулируйте их вновь, если это необходимо.

- 5. Плотно вдвиньте лоток с бумагой обратно внутрь копира.**

- Для того, чтобы прекратить мигание индикатора **Р** без повторного включения копира, нажмите на кнопку сброса ( **С** ).



## ИЗВЛЕЧЕНИЕ ЗАСТРЯВШЕЙ БУМАГИ

Когда начинается мигание индикатора застрявшего листа (⚡), копир прекращает работу. Если застревание произошло в секции лотка с бумагой или дополнительном устройстве подачи (устройстве полистной подачи в случае Z-810), на дисплее количества копий начнет мигать индикатор .

Если при извлечении листа он случайно порвется, убедитесь в извлечении всех его кусков. Будьте осторожны с тем, чтобы не повредить поверхность фотопроводящего барабана или провода узла коронного зарядного устройства.

### Застревание произошло внутри копира

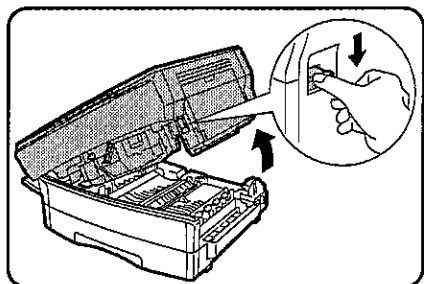

1. Нажмите на рычажок стопорного механизма и откройте верхнюю часть аппарата.

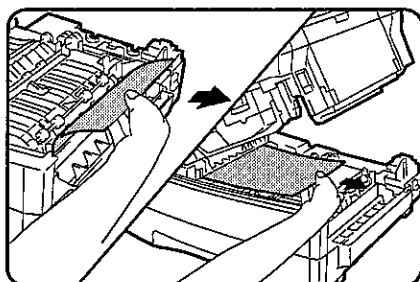

2. Осторожно удалите застрявший лист бумаги.



- Если лист застрял в секции закрепления тонера, поднимите рычажок секции и удалите застрявший лист.

### ВНИМАНИЕ

Узел закрепления тонера может нагреваться до высокой температуры. Будьте осторожны при извлечении из него листа.

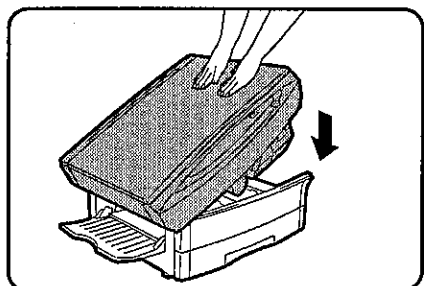



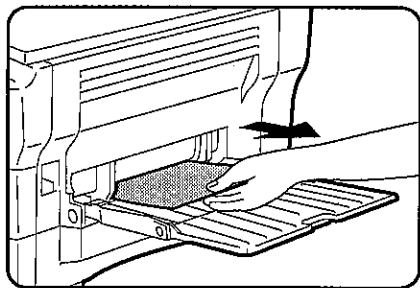

3. Осторожно нажимая на верхнюю часть копира, закройте ее.

- Для этого расположите кисти обеих рук посередине правого края крышки оригиналодержателя.
- Убедитесь в том, что индикатор ⚡ погас.

### При мигании индикатора



Если при изготовлении большого тиража копий в лотке закончится бумага или при неправильном расположении бумаги в дополнительном устройстве подачи, на дисплее количества копий начнется мигание индикатора . Если в дополнительном устройстве подачи закончилась бумага, необходимо загрузить новую порцию. Если бумага в устройстве имеется, осторожно извлеките застрявший лист. При невозможности извлечения листа откройте копир и ликвидируйте застревание.

В обоих случаях после проведения необходимых процедур нажмите на кнопку копирования () с тем, чтобы устранить мигание индикатора  и перезапустить копир. Для сброса мигающего индикатора  без перезапуска копира необходимо нажать на кнопку сброса .

#### \* Z-810

Модель Z-810 не может быть оборудована дополнительным устройством подачи бумаги.



## ЗАМЕНА ТП КАРТРИДЖА

Процедура, указанная ниже, предназначена для замены отработавшего ТП (Тонер/Проявитель) картриджа или для замены ТП картриджей с тономером различных цветов при цветном копировании.

При истощении тонера в картридже загорается индикатор необходимости замены картриджа (⋯). Если копирование при этом продолжается, то постепенно копии теряют в насыщенности. Затем копир останавливает работу и индикатор ⋯ начинает мигать.

После остановки копира возможно получение еще некоторого числа копий путем извлечения картриджа и повторной его установки после легкого постукивания по верхней (запечатанной) части. (Во время данной процедуры индикатор ⋯ остается отключенным.) Если копир при этом не возобновляет работу, необходимо заменить ТП картридж.

При изготовлении большого тиража насыщенных копий возможно мигание индикатора готовности копира к работе (■), загорание индикатора и остановка копира даже при условии достаточного количества тонера в картридже. После этого будет осуществляться приблизительно в течении 2 минут подача тонера, и затем индикатор (■) загорится вновь. Нажмите на кнопку копирования (■) для продолжения операции.

- Срок службы ТП картриджа составляет примерно 4000 копий для картриджа с черным тономером и около 3000 копий для цветных картриджей при формате копий А4 и 5% заполнении поверхности копии.

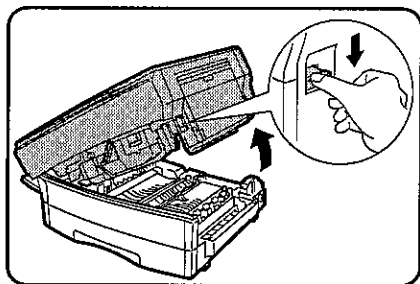

1. **Нажмите на стопорный рычажок и отпустите его для того, чтобы открыть верхнюю часть копира.**

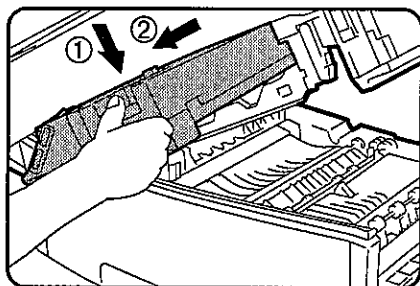

2. **Нажмите на рычажок, расположенный в передней части заменяемого ТП картриджа, и извлеките картридж наружу.**

- Не допускайте контакта заменяемого картриджа с огнем.

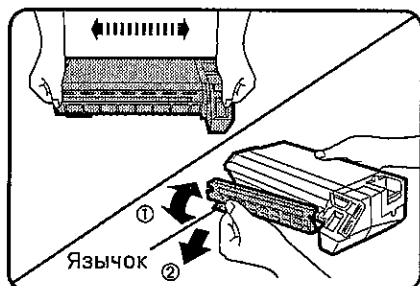

3. **Четыре - пять раз встряхните новый ТП картридж в горизонтальной плоскости и снимите с него защитную крышку.**

- Для освобождения крышки перед ее удалением поднимите и опустите на ней язычок.

## ЗАМЕНА ТП КАРТРИДЖА

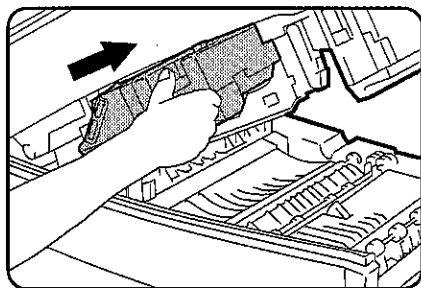

4. **Новый ТП картридж (или картридж с тонером другого цвета) вдвиньте на место до полной фиксации.**

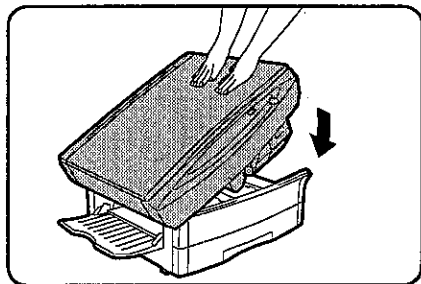

5. **Осторожно нажимая на верхнюю часть копира, закройте ее.**
- Для этого расположите кисти обеих рук посередине правого края крышки оригиналодержателя.
  - После установки нового ТП картриджа приблизительно через 2 секунды загорится индикатор готовности копира к работе (  ).



## ЗАМЕНА КАРТРИДЖА БАРАБАНА

Срок службы картриджа барабана составляет приблизительно 12000 копий. Когда находящийся внутри счетчик достигнет значения 11000 копий, загорится индикатор необходимости замены картриджа барабана (  ), указывая на необходимость его скорой замены. После того, как индикатор начнет мигать, копир остановится и не возобновит работу, пока Вы не произведете замену. См. на стр. 25 методику определения того, сколько еще копий может быть изготовлено до достижения лимита в 12000 копий.

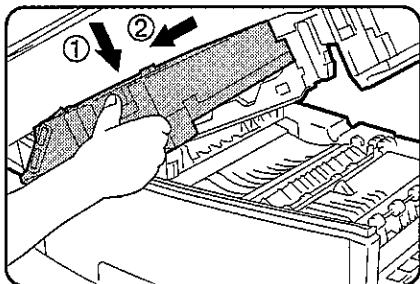

1. Нажмите на стопорный рычажок и отпустите его для того, чтобы открыть верхнюю часть копира.

2. Нажмите на рычажок, расположенный в передней части заменяемого ТП картриджа, и извлеките картридж наружу.

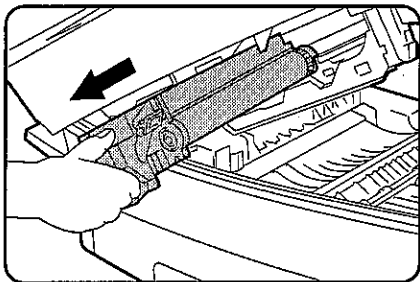

3. Извлеките из копира картридж барабана.

- Ни в коем случае не бросайте использованный картридж в огонь.

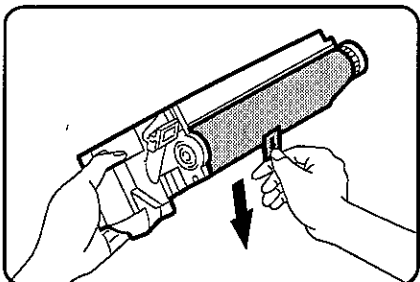

4. Удалите защитную крышку с нового картриджа барабана.

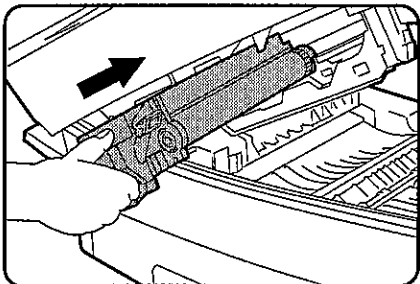

5. Вдвиньте и зафиксируйте на месте новый картридж, не допуская при этом прикосновения к поверхности барабана.

6. Вставьте на место ТП картридж и, осторожно нажимая на верхнюю часть копира, закройте ее, расположив кисти обеих рук посередине правого края крышки оригиналодержателя.

# НАИМЕНОВАНИЕ ЧАСТЕЙ И УЗЛОВ КОПИРА

## Общий вид

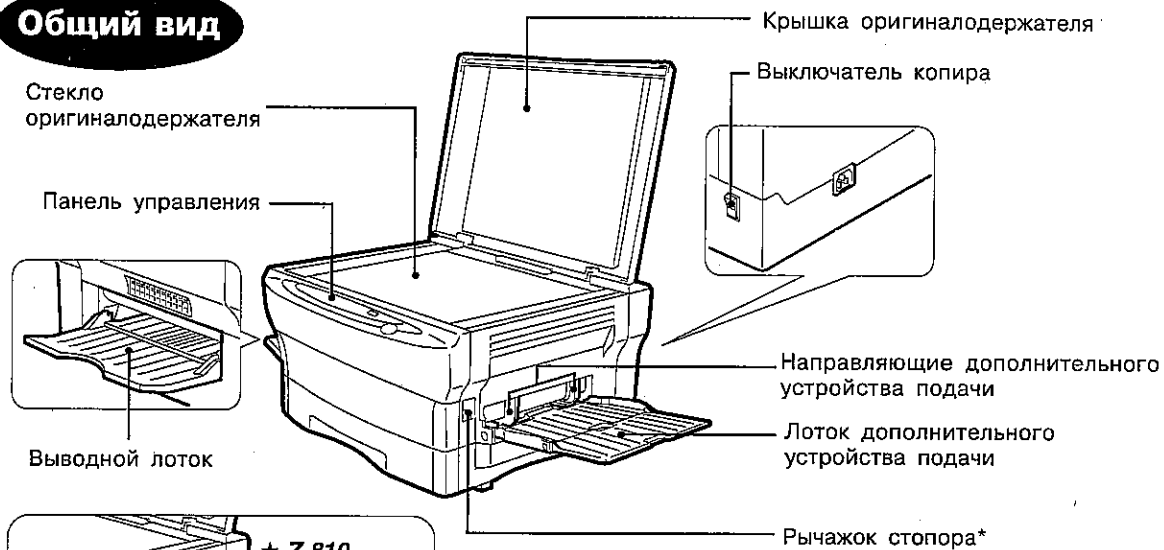

\* Не нажимайте на этот рычажок во время копирования

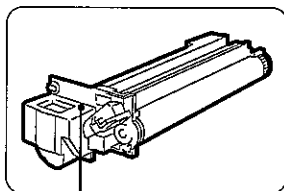

Картридж барабана

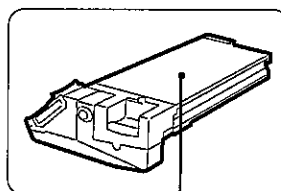

ТП картридж  
(в некоторых регионах продается отдельно)

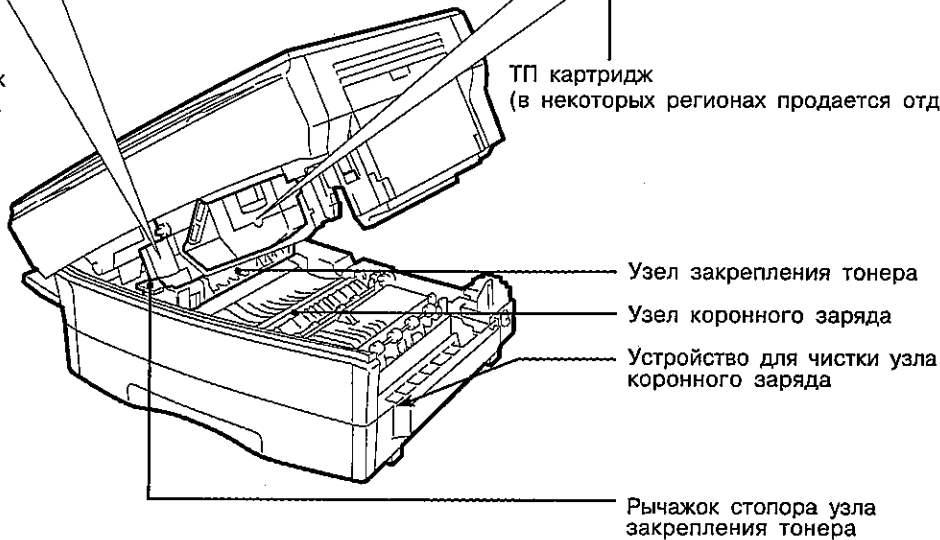



## Панель Управления

**Z-810**

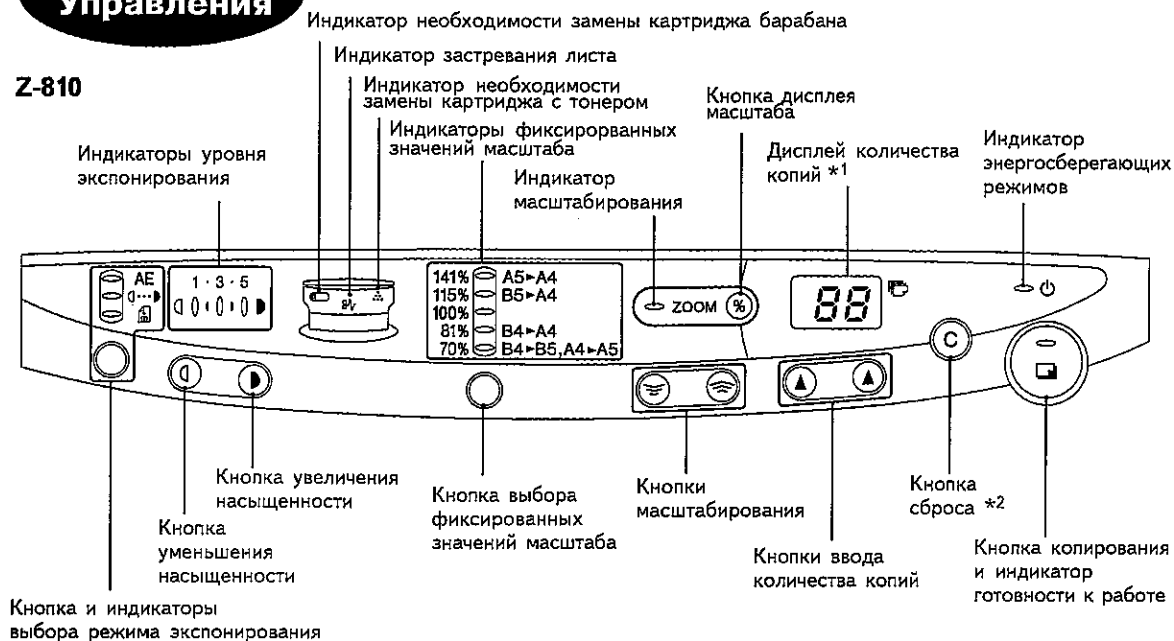

**Z-820/Z-830/Z-840**

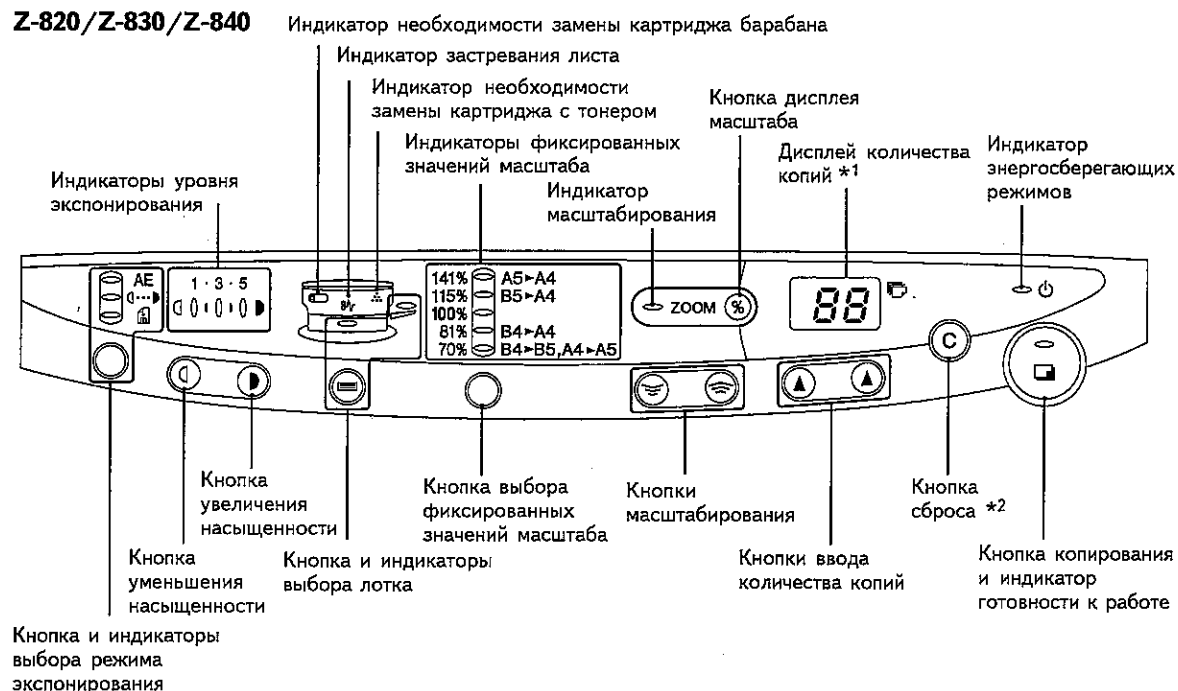

\*1

При нажатии на кнопку дисплея масштаба или кнопку масштабирования на дисплее количества копий появится значение масштаба для текущей работы.

\*2

Для показа общего количества копий нажимайте в течение прибл. 5 секунд на кнопку сброса ( C ) при появлении "0" на дисплее количества копий.

# ПРОГРАММЫ ПОЛЬЗОВАТЕЛЯ

Программы пользователя позволяют установить, изменить или отменить параметры отдельных функций.

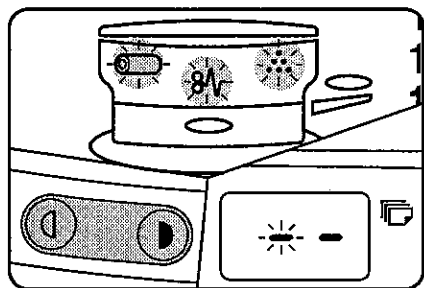

1. **Нажмите одновременно и удерживайте в течение, как минимум, 5 секунд кнопки уменьшения ( ◀ ) и увеличения ( ▶ ) насыщенности копий, пока не замигают все предупреждающие индикаторы\* и на дисплее количества копий не появится " - - ".**

\* Предупреждающими индикаторами являются следующие: ☉, 8V и ✨.

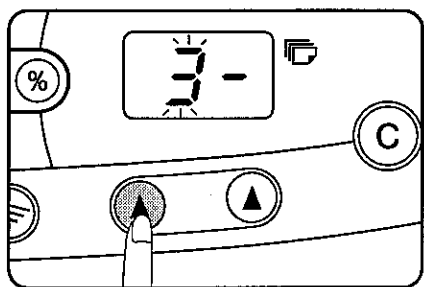

2. **При помощи левой кнопки ввода количества копий ( ◀ ) установите номер программы.**
  - Номер выбранной Вами программы будет мигать на дисплее количества копий.
  - Если на этапах операции пп. 2 - 4 была допущена ошибка, нажмите на кнопку сброса ( C ). Вы возвратитесь таким путем к данному этапу.

| Название программы                       | № программы |
|--|-------------|
| Интервал времени автоматического сброса  | 1           |
| Режим предварительного прогрева          | 2           |
| Режим автоматического отключения питания | 3           |

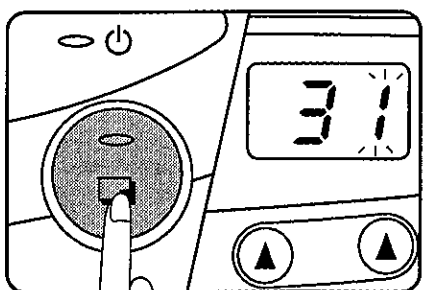

3. **Нажмите на кнопку копирования ( ☐ ).**
  - Номер введенной программы будет постоянно высвечиваться в левой части дисплея количества копий, а выбранный текущий номер параметра будет мигать в правой части дисплея.

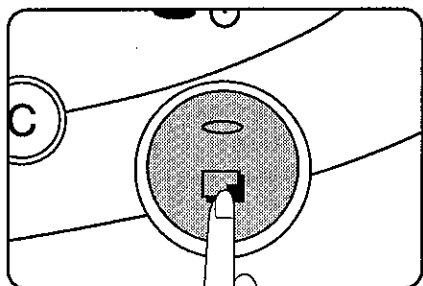
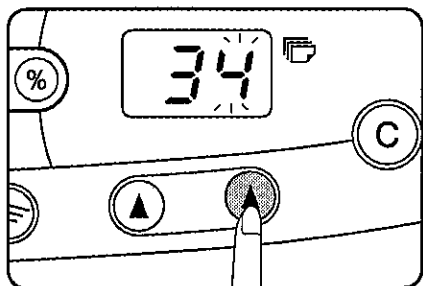

#### 4. Выберите нужный параметр при помощи правой кнопки ( ).

- Выбранный номер параметра будет мигать в правой части дисплея количества копий.

| Название программы                       | Параметры   |
|--|---|
| Интервал времени автоматическ. сброса    | 0⇒Откл. 1⇒30 сек. *2⇒60 сек. 3⇒90 сек. 4⇒120 сек.           |
| Режим предварительн. прогрева            | 0⇒Откл. 1⇒30 сек. 2⇒60 сек. *3⇒90 сек. 4⇒120 сек.           |
| Режим автоматического отключения питания | 0⇒2 мин. *1⇒5 мин. 2⇒15 мин. 3⇒30 мин. 4⇒60 мин. 5⇒120 мин. |

Звездочками (\*) обозначены параметры, установленные при изготовлении копира.

#### 5. Нажмите на кнопку копирования ( ).

- Номер справа на дисплее количества копий будет высвечиваться непрерывно, указывая на введенное значение параметра.

#### 6. Для продолжения ввода других программ нажмите на кнопку сброса ( ) и повторите этапы 2 - 5. Для выхода из режима программ нажмите на кнопку уменьшения ( ) или увеличения ( ) насыщенности копий.

- Все предупреждающие индикаторы при этом погаснут.

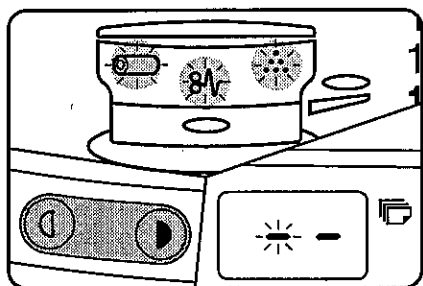

### Количество копий, остающихся до замены картриджа барабана

Для того, чтобы узнать какое количество копий Вы можете изготовить до достижения лимита в 12000 копий, следуйте приведенным ниже указаниям.

#### 1. Нажмите одновременно и удерживайте в течение 5 секунд кнопки уменьшения ( ) и увеличения ( ) насыщенности, пока не замигают все предупреждающие индикаторы\* и на дисплее количества копий не появится " - - ".

- Предупреждающими индикаторами являются следующие: , и .

#### 2. Для получения сведений о количестве копий, которые можно изготовить до лимита, нажмите и удерживайте в течение 5 секунд кнопку сброса.

#### 3. Для выхода из режима нажмите на кнопку уменьшения ( ) или увеличения ( ) насыщенности копий.



Нажмите и удерживайте кнопку

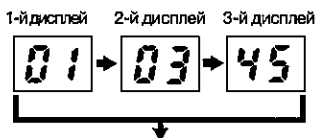

До замены картриджа барабана могут быть изготовлены 10345 копий.

# УХОД ЗА АППАРАТОМ

Надлежащий уход за копиром является определяющим фактором получения чистых и резких изображений на копиях. Уделяйте несколько минут для регулярной чистки копира.

## Стекло и крышка оригиналодержателя

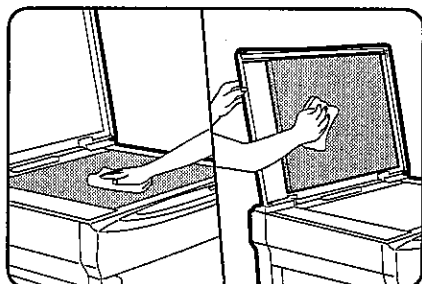

Пятна на стекле или крышке оригиналодержателя могут быть воспроизведены на копии. Протирайте стекло и крышку мягкой и чистой тканью. При необходимости Вы можете смочить ткань в воде или средстве для чистки стекол. Не пользуйтесь растворителями, бензином или другими летучими чистящими составами.

## Узел коронного заряда

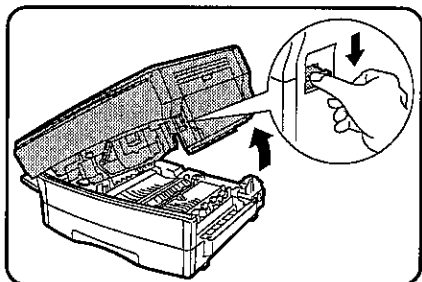

Появление полосок или пятен на копиях может свидетельствовать о загрязнении узла коронного заряда.

1. **Нажмите и отпустите рычажок стопора для того, чтобы открыть верхнюю часть копира.**
2. **Извлеките из копира (спереди справа) приспособление для чистки узла коронного заряда и введите его внутрь узла.**
3. **Протирайте провод коронного заряда, как это показано на рисунке.**
4. **Установите на место чистящее приспособление и нажмите на верхнюю часть копира, расположив кисти обеих рук посередине правого края крышки оригиналодержателя.**

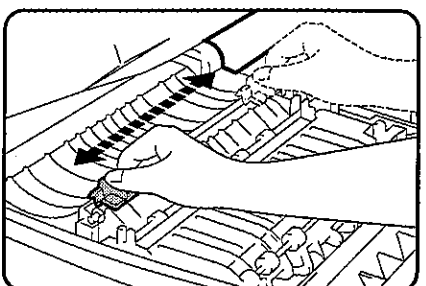
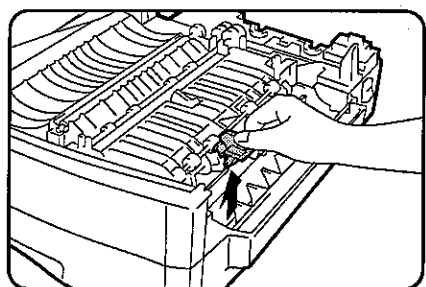

# НЕПОЛАДКИ?

|  |  |                             |
|--|--|-----------------------------|
| <b>Копир не работает.</b>                    | Подключен копир к сети?<br>Установлен выключатель на ON? |                             |
| <b>Копир включен, но не копирует.</b>        | Горят предупреждающие индикаторы?                        | → Стр. 16-21.               |
| <b>Копии без изображения.</b>                | Помещен документ на стекло лицевой стороной вниз?        |                             |
| <b>Слишком светлые или насыщенные копии.</b> | Отрегулированы характеристики режима экспонирования?     | → Стр. 6 и 14.              |
| <b>Полосы на копиях.</b>                     | Грязь на стекле или крышке?                              | → Стр. 26.                  |
|  | Грязь в узле коронного заряда?                           | → Стр. 26.                  |
| <b>Часто происходит застревание бумаги.</b>  | Полностью открыт выводной лоток?                         | → Стр. 4.                   |
|  | Правильно загружена бумага?                              | → Стр. 11 и 16.             |
|  | Копировальная бумага влажная?                            | → Используйте сухую бумагу. |
|  | Используется специальный материал?                       | → Стр. 11.                  |
| <b>Изображение легко стирается с копии.</b>  | Полностью открыт выводной лоток?                         | → Стр. 4.                   |
|  | Слишком велик вес бумаги?                                | → Стр. 11 и 16.             |
|  | Застревание в узле закрепления тонера?                   | → Стр. 17.                  |
|  | Копировальная бумага влажная?                            | → Используйте сухую бумагу. |

Если после попытки устранения вышеуказанных неполадок Вы не достигли положительного результата, срочно свяжитесь со специалистами Сервисного Центра Sharp.

## Функция самодиагностики



### Пример 1

Копир не будет функционировать, если на дисплее количества копий попеременно появляются буквенное и числовое обозначение.

В этом случае необходима помощь специалиста Сервисного Центра, имеющего полномочия от фирмы Sharp.



### Пример 2

Мигание данного кода указывает на то, что не установлен ТП картридж.

# УКАЗАНИЯ ПО ТРАНСПОРТИРОВКЕ АППАРАТА

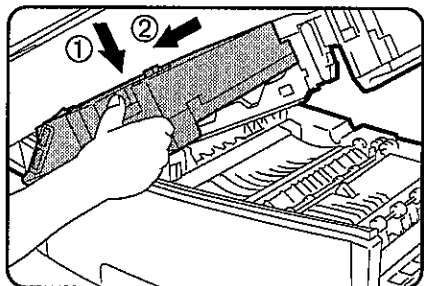

1. **Нажмите на рычажок стопора для того, чтобы открыть верхнюю часть копира, и извлеките наружу ТП картридж.**

- Поместите картридж в упаковку, подходящую для транспортировки.

2. **Осторожно нажимая на верхнюю часть копира, закройте ее.**

- Для этого расположите кисти обеих рук посередине правого края крышки оригиналодержателя.

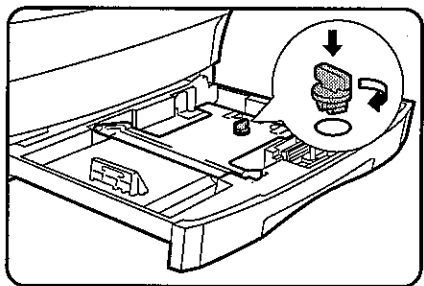

3. **Откройте лоток для бумаги, извлеките из него оставшиеся листы, закрепите фиксатором прижимную пластину и плотно вдвиньте лоток внутрь копира.**

4. **Достаньте два фиксирующих винта из держателей, расположенных в нижней части выводного лотка, и вставьте их в отверстия правой и левой панелей копира, произведя операцию, обратную той, которая была описана в п. 4 на стр. 4 данного Руководства.**

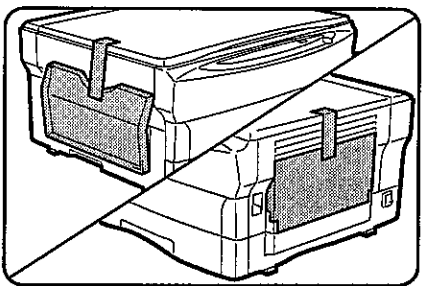

5. **Поднимите вверх лоток дополнительного устройства подачи и выводной лоток.**

\* Z-810

Модель Z-810 не укомплектована дополнительным устройством подачи.

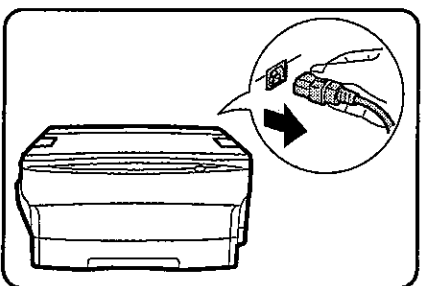

6. **С помощью липкой ленты надежно закрепите выводной лоток, лоток дополнительного устройства подачи и крышку оригиналодержателя.**

7. **Отсоедините шнур питания.**

8. **Упакуйте копир в обратном порядке по сравнению с операцией, описанной в разделе ИЗВЛЕЧЕНИЕ ИЗ УПАКОВКИ на стр. 2 данного Руководства.**

## ПРИМЕЧАНИЕ:

При переноске копира не держите его за выводной лоток и не вводите кисть руки в паз выводного устройства.

# СПЕЦИФИКАЦИЯ ИЗДЕЛИЯ

|  |  |                         |                               |
|--|--|-------------------------|-------------------------------|
| Тип  | Настольный   |                         |                               |
| Система копирования                            | Сухой электростатический перенос изображения   |                         |                               |
| Оригиналы                                      | Листы, сшитые документы  |                         |                               |
| Формат оригинала                               | Макс. В4   |                         |                               |
| Формат копии                                   | От А4 до А6<br>(Подача только вдоль длинной стороны.)<br>Исчезновение изображения:<br>шириной до 4 мм (вдоль верхнего и нижнего краев)<br>шириной до 3 мм (по боковым краям)                       |                         |                               |
| Скорость копирования* <sup>1</sup><br>(А4)     | Z-810/Z-820:   | 8 копий/мин.            |                               |
|  | Z-830:   | 10 копий/мин.           |                               |
|  | Z-840:   | 12 копий/мин.           |                               |
| Последовательное копирование                   | До 99 копий, счетчик в режиме вычитания  |                         |                               |
| Время изготовления первой копии * <sup>2</sup> | 8,0 сек. (обычный режим) (См. стр. 9.)   |                         |                               |
| Интервал трансфокации                          | от 70% до 141% с шагом в 1% (всего 72 ступени)<br>Фиксированные значения масштаба<br>- 70%, 81%, 100%, 115%, 141%  |                         |                               |
| Система экспонирования                         | Подвижный источник экспонирования, щелевое сканирование (неподвижный столик) с функцией автоматической экспозиции  |                         |                               |
| Подача бумаги                                  | Один лоток для автоматической подачи на 250 листов, устройство полистной ручной подачи (Z-810) или дополнительное устройство с возможностью автоматической подачи до 50 листов (Z-820/Z-830/Z-840) |                         |                               |
| Система закрепления тонера                     | Нагревающимися валиками  |                         |                               |
| Система проявления изображения                 | Проявление магнитной щеткой  |                         |                               |
| Источник экспонирования<br>Электропитание      | Галогеновая лампа<br>Номинальный уровень напряжения +/- 10% (Требования для данной модели на табличке, на задней панели)   |                         |                               |
| Потребляемая мощность                          | Не более 1,15 кВт.   |                         |                               |
| Занимаемая площадь                             | Z-810:   | 631 мм (Ш) x 467 мм (Г) |                               |
|  | Z-820/Z-830/Z-840:   | 830 мм (Ш) x 467 мм (Г) |                               |
| Вес  | Z-810:   | 19,1 кг                 | (с картриджами ТП и барабана) |
|  | Z-820/Z-830/Z-840:   | 19,6 кг                 |                               |
| Габариты копира                                | 500 мм (Ш) x 467 мм (Г) x 260 мм (В)   |                         |                               |
| Условия эксплуатации                           | Температура: от 15°C до 30°C<br>Относительная влажность: от 20% до 85%   |                         |                               |

\*1 Значение округлено до ближайшего целого числа

\*2 Может варьироваться в зависимости от условий, таких как уровень напряжения и температура в помещении.  
Конструкция и спецификация могут быть изменены в целях усовершенствования без предварительного уведомления.

**SHARP®**  
**SHARP CORPORATION**