

SHARP®

МОДЕЛЬ

UX-107 / 177

FO-165 / 365

ФАКСИМИЛЬНЫЙ АППАРАТ

РУКОВОДСТВО ПО ЭКСПЛУАТАЦИИ



1. УСТАНОВКА АППАРАТА
 2. НАЧАЛЬНЫЕ ОПЕРАЦИИ ПО ПРОГРАММИРОВАНИЮ
 3. ОСНОВНЫЕ ОПЕРАЦИИ
 4. ПОДКЛЮЧЕНИЕ АВТООТВЕТЧИКА
 5. СПЕЦИАЛЬНЫЕ ФУНКЦИИ
 6. ДОПОЛНИТЕЛЬНЫЕ УСТАНОВКИ ФУНКЦИЙ
 7. РАСПЕЧАТКА ОТЧЕТОВ И СОПРОВОДИТЕЛЬНЫХ СВЕДЕНИЙ
 8. УХОД ЗА АППАРАТОМ
 9. ПЕРЕД ТЕМ КАК ОБРАТИТЬСЯ К СПЕЦИАЛИСТУ
- СПЕЦИФИКАЦИЯ
КРАТКИЕ ОБОЗНАЧЕНИЯ
АЛФАВИТНЫЙ УКАЗАТЕЛЬ



АЯ46

ИНФОРМАЦИЯ О СЕРТИФИКАЦИИ ПРОДУКЦИИ

ФАКСИМИЛЬНЫЕ АППАРАТЫ марки "SHARP"
МОДЕЛЕЙ: FO-165, UX-107, FO-365, UX-177
сертифицированы Компанией РОСТЕСТ-МОСКВА
Официальным представителем ГОССТАНДАРТА России

Модели FO-165, UX-107, FO-365,
UX-177

ШАРП соответствует требованиям
нормативных документов:

по безопасности -
ГОСТ Р 50377-92, ГОСТ 12.2.007.0-75,
ГОСТ Р 50033-92, Нормы 9-93

ВВЕДЕНИЕ

Приветствуем Вас и благодарим за то, что Вы остановили свой выбор на факсимильном аппарате фирмы Sharp! В дополнение к основным функциям Ваш новый аппарат Sharp обладает разнообразием специальных функций, разработанных с целью расширения возможностей и повышения уровня эффективности Ваших информационных средств связи.

В данном руководстве содержатся простые и понятные объяснения по установке и использованию Вашей новой модели. В Оглавлении Вы легко найдете расположение материалов по использованию каждой из функций аппарата. Если Вы не чувствуете необходимости сразу же подробно изучить каждый раздел руководства, рекомендуем Вам для начала ознакомиться с ними вкратце.

Если у Вас возникнут вопросы или проблемы, которые не могут быть разрешены по прочтении данного пособия, просим Вас связаться с Вашим дилером фирмы Sharp.

Внимание:

- ◆ Данная модель факсимильного аппарата не предназначена для подключения к линиям, которые позволяют использовать такие функции, как ожидание вызова, переадресовка вызова и отдельные специальные возможности, предоставляемые Вашей телефонной компанией. Если Вы попытаетесь использовать факс-аппарат для вышеназванных целей, то при отправлении или приеме факсимильных сообщений Вы можете столкнуться с неожиданными ошибками в работе аппарата.
- ◆ Данный факс-аппарат не обладает совместимостью с цифровыми телефонными системами. К линии данного аппарата невозможно подключение других факсимильных аппаратов.

Примечание: В данном Руководстве на иллюстрациях дано изображение модели UX-107/FO-165 за исключением разделов, относящихся только к модели UX-177/FO-365.

Важные сведения о мерах предосторожности

- Розетка должна располагаться в непосредственной близости от оборудования и доступ к ней должен быть беспрепятственным.
- Если какой-либо из аппаратов Вашего телефонного оборудования не функционирует должным образом, немедленно отключите его от телефонной линии; в противном случае возможно повреждение телефонной сети.
- Ни в коем случае не подключайте аппарат к телефонной сети во время грозы.
- Никогда не устанавливайте телефонные розетки во влажных местах за исключением случаев, когда конструкция последних специально предназначена для этих условий.
- Не прикасайтесь к неизолированным телефонным проводам или контактам, пока телефонная линия не будет отключена от интерфейса сети.
- Будьте предельно осторожны при установке или модифицировании телефонных сетей.
- Избегайте пользования телефоном (за исключением радиотелефонов) во время грозы. Возможно поражение электрическим током, вызванное разрядом молнии.
- Не пользуйтесь телефоном, если в непосредственной близости от места нахождения телефонного аппарата произошла утечка газа.
- Не устанавливайте аппарат рядом с водопроводным краном и не пользуйтесь им, если Ваша одежда мокрая. Не допускайте попадания жидкости на корпус аппарата.

ОГЛАВЛЕНИЕ

1 УСТАНОВКА АППАРАТА

УПАКОВОЧНЫЙ ЛИСТ	1-1
ПОДКЛЮЧЕНИЕ АППАРАТА	1-2
ЗАВЕРШЕНИЕ УСТАНОВКИ	1-4
УСТАНОВКА БУМАЖНОГО РУЛОНА	1-5

2 НАЧАЛЬНЫЕ ОПЕРАЦИИ ПО ПРОГРАММИРОВАНИЮ

КРАТКОЕ ОПИСАНИЕ ПРОГРАММ	2-1
ВЗГЛЯД НА ПАНЕЛЬ УПРАВЛЕНИЯ	2-2
ВВОД ВАШЕГО ИМЕНИ И НОМЕРА ФАКСА	2-4
ВВОД БУКВ ДЛЯ ОБОЗНАЧЕНИЯ ИМЕНИ	2-5
УСТАНОВКА ТЕКУЩЕЙ ДАТЫ И ВРЕМЕНИ	2-7
ВЫБОР РЕЖИМА РАБОТЫ ФАКСА ПРИ ПРИЕМЕ СООБЩЕНИЙ	2-8
СОХРАНЕНИЕ В ПАМЯТИ НОМЕРОВ ДЛЯ АВТОМАТИЧЕСКОГО НАБОРА	2-9
РЕГУЛИРОВАНИЕ ГРОМКОСТИ	2-12

3 ОСНОВНЫЕ ОПЕРАЦИИ

ПЕРЕДАЧА ДОКУМЕНТОВ	3-1
ПРИЕМ ДОКУМЕНТОВ	3-9
ИЗГОТОВЛЕНИЕ КОПИЙ	3-12
ИСПОЛЬЗОВАНИЕ АППАРАТА В КАЧЕСТВЕ ТЕЛЕФОНА	3-13

4 ПОДКЛЮЧЕНИЕ АВТООТВЕТЧИКА

ПОДГОТОВКА К РАБОТЕ	4-1
ИСПОЛЬЗОВАНИЕ ПОДКЛЮЧЕННОГО АВТООТВЕТЧИКА	4-2
ДОПОЛНИТЕЛЬНЫЕ УСТАНОВКИ ПРИ А.М. ПОДКЛЮЧЕНИИ	4-5

5 СПЕЦИАЛЬНЫЕ ФУНКЦИИ

ОГРАНИЧЕНИЯ В ПРИЕМЕ ФАКСОВ	5-1
ПОЛЛИНГ (ЗАПРОС ОБ ОТПРАВКЕ СООБЩЕНИЯ)	5-2
ОПЕРАЦИИ С ИСПОЛЬЗОВАНИЕМ ТАЙМЕРА	5-5

6 ДОПОЛНИТЕЛЬНЫЕ УСТАНОВКИ ФУНКЦИЙ

**7 РАСПЕЧАТКА ОТЧЕТОВ И СОПРОВОДИТЕЛЬНЫХ
СВЕДЕНИЙ**

8 УХОД ЗА АППАРАТОМ

9 ПЕРЕД ТЕМ КАК ОБРАТИТЬСЯ К СПЕЦИАЛИСТУ

ПРОБЛЕМЫ И ИХ РАЗРЕШЕНИЕ	9-1
СООБЩЕНИЯ И СИГНАЛЫ	9-4
ИЗВЛЕЧЕНИЕ ЗАСТРЯВШЕЙ БУМАГИ	9-5

СПЕЦИФИКАЦИЯ

КРАТКИЕ ОБОБЩЕНИЯ

АЛФАВИТНЫЙ УКАЗАТЕЛЬ

1. УСТАНОВКА АППАРАТА

УПАКОВОЧНЫЙ ЛИСТ

После извлечения аппарата из упаковки проверьте наличие всех деталей и принадлежностей, указанных на рисунке ниже. Если Вы обнаружили отсутствие чего-либо, обратитесь к продавцу.

Опора для принимаемых сообщений
(Только для модели UX-177/FO-365)

Телефонная трубка

Бумага для принимаемых сообщений
(Образец рулона)

Наклейки для
"быстрых" кнопок

Руководство по
эксплуатации

Шнур
телефонной
трубки

Провод для
подключения
к телефонной
сети

Необходимые предосторожности при установке аппарата

- Аппарат должен быть установлен на ровной поверхности.
- Не располагайте факс-аппарат вблизи кондиционеров и нагревательных приборов, в пределах досягаемости прямых солнечных лучей и в запыленных помещениях.
- Обеспечьте свободный доступ к аппарату со всех сторон, особенно позаботьтесь о свободном пространстве перед аппаратом, иначе оригиналы могут застрять при выводе после сканирования.
- При перемещении факс-аппарата из холодного в теплое помещение возможно образование конденсата на считывающем стекле, препятствующее нормальным условиям для сканирования отправляемых документов. Для удаления конденсата необходимо включить питание аппарата и подождать приблизительно в течение двух часов, не пользуясь последним.
- Если в Вашей местности часто наблюдаются грозы или возникают перепады в напряжении сети, рекомендуем Вам установить защитные стабилизаторы для электрической и телефонной сети. Данные устройства могут быть приобретены в большинстве специализирующихся на торговле телефонным оборудованием магазинов.

ПОДКЛЮЧЕНИЕ АППАРАТА

Телефонная трубка

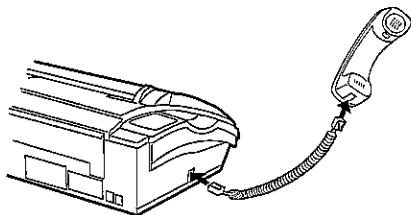

Соедините шнур телефонной трубки с трубкой и аппаратом в соответствии с рисунком.

- Оба конца шнура полностью идентичны, поэтому они могут быть подключены к обоим из гнезд.

Поместите трубку на специально отведенное для нее место на корпусе.

Телефонная трубка используется для обычных телефонных разговоров или при приеме и передаче документов вручную.

Провод телефонной линии

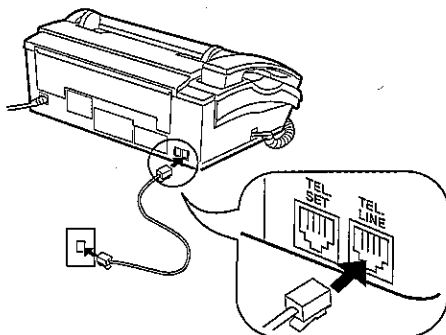

Соедините один конец провода с гнездом, расположенным на задней стенке аппарата и обозначенным "TEL. LINE". Другой конец провода подключите к стандартной индивидуальной телефонной розетке.

- Убедитесь в том, что провод подключен к гнезду **TEL. LINE**. **Ни в коем случае** не подключайте его к гнезду **TEL. SET**.

Шнур питания

Подключите шнур питания к заземленной розетке сети переменного тока стандартного уровня напряжения.

- На корпусе факс-аппарата отсутствует отдельный выключатель. Включение и отключение питания аппарата производится только путем подключения шнура к сетевой розетке или отсоединения от нее.

Комментарии:

- Ваш факсимильный аппарат установлен на импульсный набор. Если в Вашем распоряжении имеется только линия тонального набора, то Вам необходимо переустановить аппарат на соответствующий режим набора при помощи процедуры *Дополнительной Установки 9*, описанной в Главе 6 "Дополнительные Установки Функций".

Прочие дополнительные приспособления

Если Вы хотите, то можете подключить к Вашему аппарату автоответчик или дополнительный телефонный аппарат.

- Дополнительный телефонный аппарат может быть подключен к линии Вашего аппарата для ведения разговоров и приема вызовов. Подробнее о приеме факсимильных сообщений с помощью дополнительного телефонного аппарата смотрите раздел “Прием Документов” в Главе 3.

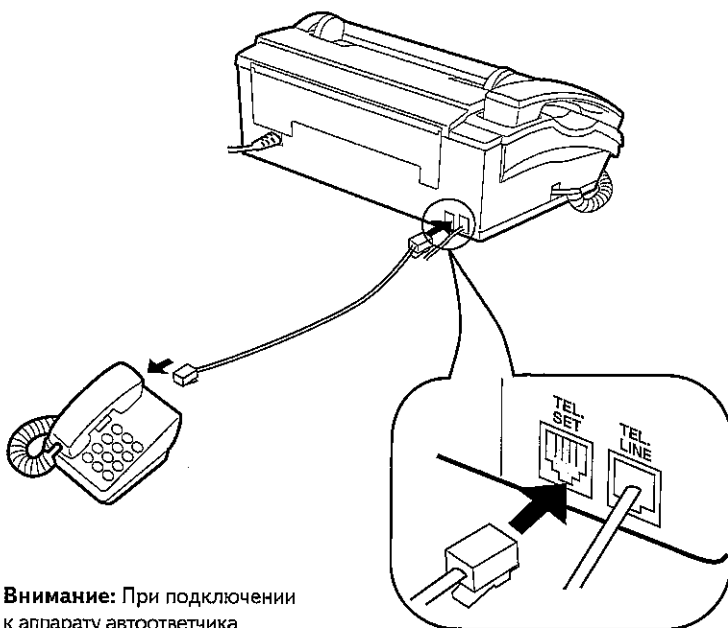

Внимание: При подключении к аппарату автоответчика убедитесь в том, что линия подключена к гнезду **телефонной линии** автоответчика, а не к гнезду телефона.

Перемещение Вашего факс-аппарата и его повторное подключение

При необходимости перенести Ваш аппарат в новое помещение, прежде чем отсоединить от розетки шнур питания, отключите провод телефонной линии. При повторном подключении необходимо подключить шнур питания перед подключением провода телефонной линии.

ЗАВЕРШЕНИЕ УСТАНОВКИ

Примечание: Для модели UX-107/FO-165 отсутствует необходимость в присоединении каких-либо дополнительных приспособлений.

Для модели UX-177/FO-365:

Присоедините подставку для принимаемых документов, вставив выступы на концах последней в отверстия, расположенные на корпусе аппарата, как это показано на рисунке.

Присоедините подставку так, чтобы она была направлена вверх.

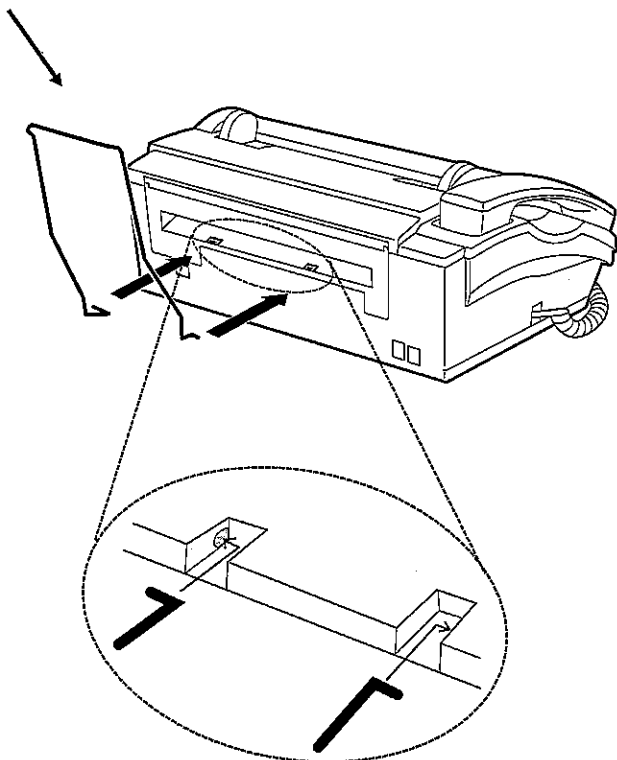

УСТАНОВКА БУМАЖНОГО РУЛОНА

Получение изображения принимаемого документа в Вашем факсимильном аппарате осуществляется при помощи процесса, называемого "термопечатью". Термическая головка передает тепло специальной бумаге, обработанной химическим способом таким образом, что при определенном повышении температуры происходит изменение цвета поверхности листа и, благодаря этому, образуется изображение текста или рисунка. Для установки входящего в комплект образца бумажного рулона следуйте указанному ниже описанию операции.

1



Захватите рычажок, находящийся на корпусе факса справа от крышки секции бумажного рулона, сдвиньте его вверх и откройте крышку секции. Удалите упаковочную бумагу из секции.

2

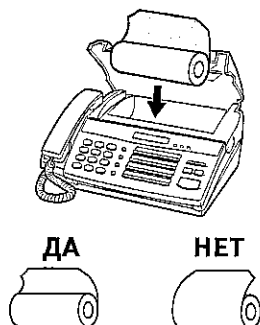

Снимите упаковку с рулона и вставьте его в секцию.

- **Внимание:** Рулон должен быть установлен так, чтобы его свободный конец разворачивался так, как это показано на рисунке. (Бумага химически обработана для печати только с одной стороны, поэтому при неправильной установке рулона напечатанное сообщение не будет видимым.)

3

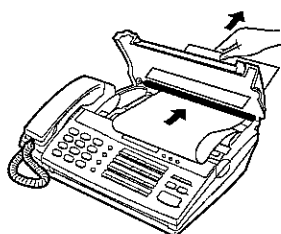

UX-107 / FO-165: Конец бумажного рулона выведите на длину приблизительно 20 см, затем проведите его под валиком сквозь щель, расположенную в аппарате сзади.

- **Внимание:** Когда Вы вытаскиваете конец рулона сзади аппарата, крышка последнего должна быть закрыта.

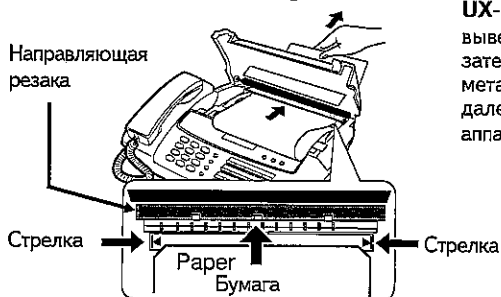

UX-177 / FO-365: Конец бумажного рулона выведите на длину приблизительно 20 см, затем проведите его под направляющей металлического резального устройства и далее сквозь щель, расположенную в аппарате сзади.

- **Внимание:** Когда Вы вытаскиваете конец рулона сзади аппарата (убедитесь в том, что она выровнена между зелеными стрелками, как показано на рисунке), крышка аппарата должна быть закрыта.

Примечание: Если Вам не удастся вывести конец рулона через щель, обрежьте углы бумаги по краю ножницами.

4

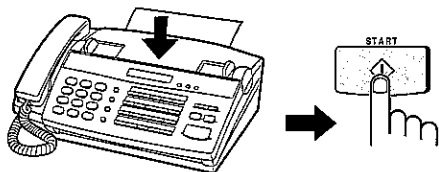

UX-107/FO-165: Нажмите на кнопку START. При этом рулон будет выведен на небольшую длину. Возьмитесь за конец бумажной полосы и потяните ее вверх для того, чтобы оторвать от рулона.

UX-177/FO-365: Небольшое количество бумаги будет выведено и обрезано. (Если этого не произойдет, повторите операцию по установке рулона.)

Примечание: В модели UX-177/FO-365 имеется встроенный механизм, устраняющий напряжение в бумаге, вызванное ее скручиванием в рулон. Его действие наиболее эффективно в начале и несколько снижается к концу рулона.

Замена рулона с бумагой

Для обеспечения длительности срока службы Вашего факс-аппарата и качественного воспроизведения изображения получаемых документов рекомендуем Вам пользоваться следующим видом бумаги (термической), выпускаемой фирмой SHARP, которую Вы можете приобрести у Вашего дилера. Использование любого другого вида бумаги может привести к ухудшению качества печати и повышению степени загрязнения термической головки.

FO-40PR THERMAL PAPER (рулон длиной 50 метров)

При завершении бумаги в рулоне на дисплее аппарата появится надпись "OUT OF PAPER" (Бумага Закончилась) и прием документов, а также операции по копированию становятся невозможны. Для замены рулона извлеките остатки старого рулона и установите новый в соответствии с приведенным выше описанием.

Обращение с бумагой для факс-аппарата

Не распаковывайте рулон, если не наступила необходимость замены бумаги в аппарате. Бумага может обесцветиться в следующих случаях:

- При хранении во влажном помещении и при повышенной температуре.
- При попадании на нее прямых солнечных лучей.
- При соприкосновении с клеем, растворителем или свежепечатанными листами синьки.
- При использовании ластика, липкой ленты или при царапании бумаги.

2. НАЧАЛЬНЫЕ ОПЕРАЦИИ ПО ПРОГРАММИРОВАНИЮ

КРАТКОЕ ОПИСАНИЕ ПРОГРАММ

Перед тем, как приступить к работе с факс-аппаратом, Вам необходимо при помощи кнопок панели управления ввести несколько программ. Некоторые программы носят более общий характер и необходимы для стандартного режима работы, другие могут оказаться необходимыми в случае Вашего желания воспользоваться дополнительными возможностями аппарата. Процедуры ввода программ описаны в настоящей главе в следующем порядке (за исключением операций по подключению автоответчика).

Необходимые программы ввода:

- Ввод Вашего имени и номера факса/телефона в память аппарата
- Установка текущих даты и времени
- Выбор режима приема сообщений

Установки, которые могут оказаться необходимыми:

- Подключение автоответчика: Если Вы подключили к Вашему факс-аппарату автоответчик, то Вам необходимо, в соответствии с описанием в Главе 6 “Дополнительные Установки Функций”, переключить Дополнительную Функцию 12 на “YES” (Да = Активизирована). Подробнее о подготовке к подключению автоответчика и его использовании смотрите в Главе 4.

Прочие установки:

- Сохранение в памяти номеров для автоматического набора: При помощи функции автоматического набора номера Вы можете набрать полный номер факса или телефона нужного абонента простым однократным нажатием на “Быструю” кнопку или набором сочетания из двух цифр вслед за нажатием на кнопку **SPEED DIAL** (Ускоренный Набор). Для использования данной функции требуется сохранение необходимых Вам номеров в памяти аппарата.
- Регулирование громкости: Уровень громкости может быть отрегулирован для встроенного динамика и звукового сигнала аппарата.

ВЗГЛЯД НА ПАНЕЛЬ УПРАВЛЕНИЯ

Перед тем как приступить к вводу программ, уделите немного времени знакомству с панелью управления.

Кнопка REDIAL (Повтор)

Нажатие на эту кнопку позволяет автоматически повторить набор последнего из ранее набранных номеров.

Кнопка SPEED DIAL (Ускоренный Набор)

После нажатия на эту кнопку Вы можете набрать 2-х цифровой код номера Ускоренного Набора.

Цифровые кнопки

С их помощью Вы можете набрать нужный номер и осуществить ввод букв и цифр во время операции записи в память номера/имени абонента.

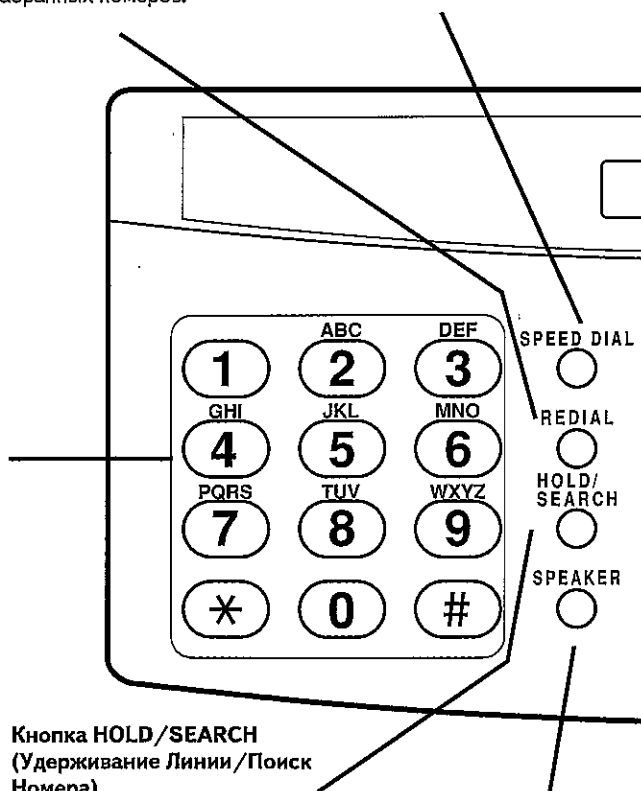

Кнопка HOLD/SEARCH (Удержание Линии/Поиск Номера)

При нажатии осуществляется поиск номера для автоматического набора или, во время связи с абонентом удерживается линия при перерыве в телефонном разговоре.

Кнопка SPEAKER (Динамик)

Позволяет набирать номер без поднятия телефонной трубки.

Дисплей

При работе и вводе программ показывает различные сообщения.

Кнопка FUNCTION (Функция)

Дает возможность выбирать различные дополнительные функциональные режимы.

Кнопка RECEPTION MODE (Режим Приема)

Позволяет выбрать режим работы при приеме сообщений.

Кнопка RESOLUTION (Разрешение)

Перед отправкой или копированием документа Вы можете при помощи данной кнопки провести регулировку нужных разрешения и контраста изображения.

Кнопки VOLUME (Громкость)

Устанавливают уровень громкости встроенного динамика при нажатой кнопке **SPEAKER** или громкость звукового сигнала во всех остальных случаях.

Кнопка STOP (Остановка)

При нажатии на эту кнопку прекращается любая незаконченная операция.

Кнопка COPY/HELP (Копирование/Справка)

Позволяет изготовить копию с документа, помещенного в подающее устройство аппарата. В остальных случаях активизирует распечатку Списка Справок, в котором содержатся все необходимые сведения по операциям с факс-аппаратом.

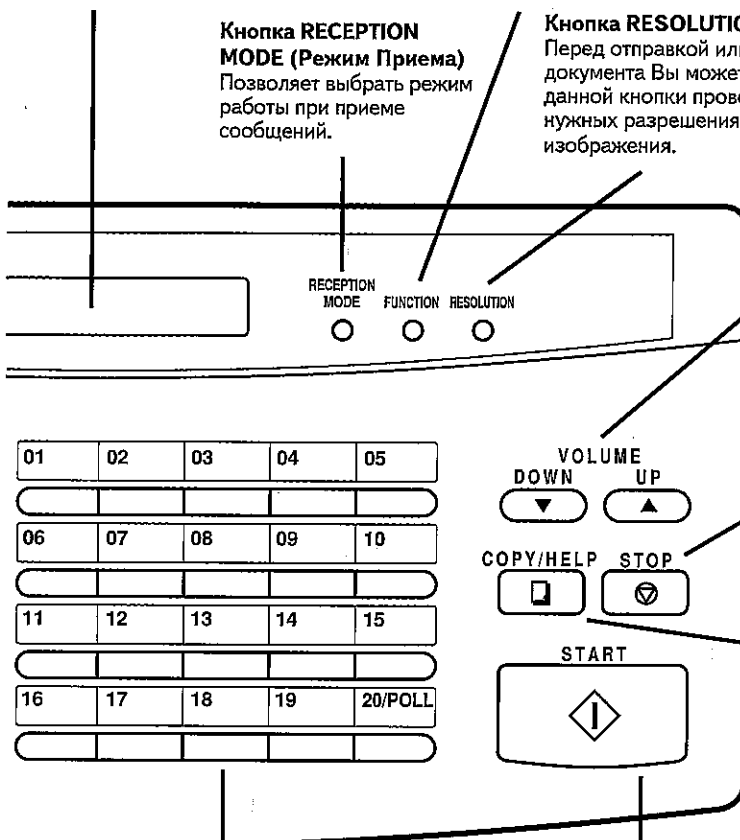

“Быстрые” кнопки

Нажатие на любую из данных кнопок позволяет автоматически соединиться с номером телефона или факса. (Не забудьте приклеить соответствующие пометки под запрограммированными кнопками.)



Кнопка START



Нажатием на эту кнопку осуществляется отправка или прием документа.

ВВОД ВАШЕГО ИМЕНИ И НОМЕРА ФАКСА







Для того, чтобы Ваше имя и номер факса/телефона (иначе говоря "Имя отправителя" и "Номер отправителя") печатались в заголовке каждой из отправляемых Вами страниц, необходимо произвести соответствующую операцию по программированию, описание которой приводится ниже.

- Если Вы ввели ошибочную цифру или букву, нажмите на кнопку **HOLD/SEARCH** (Удержание Линии /Поиск) для возврата курсора к месту ошибки и введите правильную цифру или букву. (Перемещение курсора вперед осуществляется при помощи кнопки **SPEAKER** (Динамик)).

















1   Нажмите на указанные слева кнопки. На дисплее появится сообщение "ENTRY MODE" (Режим Ввода).



2   Дважды нажмите на кнопку "#". На дисплее появится сообщение "OWN NUMBER SET" (Ввод в память собственного номера владельца).

3  Нажмите на кнопку **START** (Старт).

4        Введите номер Вашего факса (до 20 цифр) при помощи цифровых кнопок. (Пробел между цифрами вводится кнопкой "#", а знак "+" - кнопкой "*").
(Пример)

5  Нажмите на кнопку **START** (Старт).

6     
  
 
   
SPEAKER
 (Пример: "SHARP")
 

7   Нажмите на кнопку **START** (Старт), а затем на кнопку **STOP** (Остановка).

ВВОД БУКВ ДЛЯ ОБОЗНАЧЕНИЯ ИМЕНИ

Имена программируются при помощи цифровых кнопок. Над каждой из цифровых кнопок от "2" до "9" расположено изображение букв. Для ввода буквы (или цифры) необходимо нажимать на соответствующую кнопку один или несколько раз до тех пор, пока она не появится на дисплее (вначале появляется цифра, вслед за ней - буквы в порядке, указанном над кнопкой). Кнопки, используемые для ввода букв и редактирования информации показаны на рисунке ниже.



Примечания:

- Для последовательного ввода двух букв, относящихся к одной цифровой кнопке, нажмите после ввода первой буквы кнопку **SPEAKER (Динамик)**, а затем приступайте к вводу второй буквы.
- Для замены одной буквы на новую подведите курсор к этой букве и введите нужную букву, которая попросту заменит старую.

ВВОД БУКВ ДЛЯ ОБОЗНАЧЕНИЯ ИМЕНИ

Перечень символов

Для ввода одного из символов из указанного перечня последовательно нажимайте на кнопку “#” или “*”, пока не появится нужный значок.

# →	← *
. / ! " # \$ % & ' () * + , - : ; < = > ? @ [¥] ^ _ ` { } → ←	

Пример

Посмотрите как вводится название компании “ABC Co. #1”.









- Положение курсора на дисплее обозначается прямоугольником:

Этап	Нажмите на эти кнопки	Показания на Дисплее
1		A <input type="text"/>
2		A <input type="text"/>
3		A B <input type="text"/>
4		A B <input type="text"/>
5		A B C <input type="text"/>
6		A B C <input type="text"/>
7		A B C C <input type="text"/>
8		A B C C o <input type="text"/>
9		A B C C o <input type="text"/>
10		A B C C o . <input type="text"/>
11		A B C C o . # <input type="text"/>
12		A B C C o . # <input type="text"/>
13		

УСТАНОВКА ТЕКУЩЕЙ ДАТЫ И ВРЕМЕНИ

Дата и время отображаются на дисплее и в сопроводительных сведениях, а также печатаются в заголовке каждой из передаваемых Вами страниц. Их значение программируется при помощи кнопок панели управления, как это показано ниже.

- Для того, чтобы исправить ошибку, возвратите курсор назад при помощи кнопки **SPEED DIAL** (Ускоренный Набор) и введите правильную цифру.

- 1** **FUNCTION**
 Нажмите на указанные слева кнопки. На дисплее появится "ENTRY MODE" (Режим Ввода).
- 2**
 Нажмите на указанные слева кнопки. На дисплее появится "DATE & TIME SET" (Установка Даты и Времени).
- 3**
 Нажмите на кнопку **START** (Старт).
- 4**

(Пример: 5-е число)
Введите двузначное обозначение числа (От "01" до "31").
- 5**

(Пример: Январь)
Введите двузначное обозначение месяца ("01" - Январь, "02" - Февраль, "12" - Декабрь и т.д.).
- 6**

(Пример: 1997)
Введите обозначение двух последних цифр года.
- 7**

(Пример: 9:25)
Введите двузначное обозначение часа (От "00" до "23") и двузначное обозначение минут (От "00" до "59").
- 8**
 Нажмите на кнопку **START** (Старт), а затем на кнопку **STOP** (Остановка).

ВЫБОР РЕЖИМА РАБОТЫ ФАКСА ПРИ ПРИЕМЕ СООБЩЕНИЙ

Ваша модель факса может работать в двух режимах приема поступающих устных сообщений и факсов:

Режим FAX (Факс): В режиме “Факс” Ваш аппарат автоматически ответит на любой вызов после первого звукового сигнала и примет факсимильные сообщения. Ваше участие при этом полностью исключено.

Режим TEL (Телефон): В режиме “Телефон” необходимо отвечать на любой вызов, включая и передачу факсимильных сообщений, при помощи телефонной трубки аппарата или дополнительного телефонного аппарата, подключенного к той же линии.

Если Вы хотите, чтобы линия Вашего факс-аппарата использовалась только для приема письменных сообщений, выберите режим FAX. В этом случае, возможно, Вы захотите изменить количество звуковых сигналов, в течение которых Ваш аппарат остается в режиме ожидания перед ответом на вызов, до одного или двух. Прodelать данную операцию возможно с помощью *Дополнительной Установки 2* в соответствии с описанием, содержащимся в Главе 6 “Дополнительные Установки Функций”.

Если же Вам нужно обеспечить прием как письменных сообщений, так и устных вызовов по данной линии, то можно использовать любой из этих режимов. В случае выбора режима FAX Вы должны ответить на поступающий вызов до того, как это сделает факс-аппарат, однако, если у Вас отсутствует такая возможность, то прием факсимильных сообщений будет произведен самим аппаратом. Дополнительные сведения об использовании режимов FAX и TEL приводятся в Разделе “Прием Документов” Главы 3 настоящего Руководства.

Установка режима приема сообщений

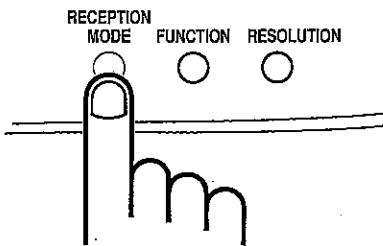

Установка режима приема сообщений производится с помощью кнопки **RECEPTION MODE** (Режим Приема), находящейся на панели управления.

- Для выбора режима FAX (Факс) нажимайте на кнопку до тех пор, пока на дисплее не появится надпись “FAX”.
- Для выбора режима TEL (Телефон) нажимайте на кнопку до тех пор, пока на дисплее не появится надпись “TEL”.

Schwarzkopf

СОХРАНЕНИЕ В ПАМЯТИ НОМЕРОВ ДЛЯ АВТОМАТИЧЕСКОГО НАБОРА

Автоматический набор позволяет быстро и удобно соединиться с нужным абонентом, либо путем нажатия “Быстрой” кнопки (“Набор Быстрыми кнопками”), либо после нажатия на кнопку **SPEED DIAL** (“Ускоренный Набор”) и ввода кода номера, состоящего из 2-х цифр. Данную функцию можно использовать как при передаче факсимильных сообщений, так и при телефонном вызове абонента.

Для того, чтобы воспользоваться автоматическим набором, необходимо, прежде всего, сохранить в памяти факса полный номер абонента и присвоить ему двузначный код Ускоренного Набора. Возможен ввод также имени абонента, которое будет появляться на дисплее при наборе. В памяти аппарата могут храниться до 50 номеров.

- Номера Ускоренного Набора от “01” до “20” могут быть использованы в качестве номеров набора “Быстрыми” кнопками или номеров “Ускоренного Набора”. Номера от “21” до “50” Вы можете запрограммировать только в качестве номеров “Ускоренного Набора”.
- Для облегчения идентификации номеров, набираемых с помощью “Быстрых” кнопок, над соответствующими рядами “Быстрых” кнопок должны прикрепляться наклейки с идентификацией абонентов. Расположение кнопок показано в начале данной Главы. При каждом сохранении номера в качестве номера, набираемого “Быстрой” кнопкой, вносите имя абонента в наклейку над соответствующей кнопкой.

Сохранение номеров

Комментарии:

- Вам может понадобиться ввести паузу перед набором отдельных цифр, необходимую для промежуточного соединения. Например, если Вы набираете номер по внутреннему телефону, то для выхода на внешнюю линию нужно набрать код (к примеру “9”) и, соответственно, ввести паузу после набора этой цифры. Для этого необходимо нажать на кнопку **REDIAL** (Повторный Набор) (длительность паузы 2 секунды). Если нужно, то можно ввести несколько пауз подряд.
- Информация касательно ввода букв для обозначения имени абонента или исправления ошибок содержится в разделе “Ввод букв для обозначения имени” данной Главы.

1

FUNCTION



Нажмите на указанные слева кнопки. На дисплее появится “FAX/TEL. # MODE” (Режим # Факс/Телефон).

2



Нажав на кнопку “1”, выберите SET (Установка).

СОХРАНЕНИЕ В ПАМЯТИ НОМЕРОВ ДЛЯ АВТОМАТИЧЕСКОГО НАБОРА

3



(Пример)

Введите двузначное число (от "01" до "50") цифровыми кнопками. Это будет номер "Ускоренного Набора".

4



(Пример)

Введите цифровыми кнопками номер факса или телефона (до 32 цифр, включая паузы).

5



Нажмите на кнопку **START** (Старт).

6



(Пример)

Введите имя или индикацию места ахождения абонента, как указано в разделе "Ввод Букв Для Обозначения Имени" настоящей Главы (до 10 знаков). Если Вы не хотите вводить имя абонента, пропустите этот этап.

7



Нажмите на кнопку **START** (Старт).

8



Этап 3 или



Возвратитесь к этапу 3 для сохранения другого номера или нажмите на кнопку **STOP** (Остановка) для выхода. Если номер будет использован для набора "Быстрой" кнопкой, заполните наклейку над соответствующей кнопкой.

Сброс номеров

- 1**

FUNCTION   



Нажмите на указанные слева кнопки. На дисплее появится FAX/TEL. # MODE (Факс/Телефон и Режим).

- 2**



Нажав на кнопку “2”, выберите CLEAR (Сброс).

- 3**

(Пример)

Введите номер “Ускоренного Набора”, который Вы хотите сбросить, цифровыми кнопками.

- 4**



Нажмите на кнопку **START** (Старт).

- 5**

Этап 3 или 

Возвратитесь к этапу 3 для сброса следующего номера или нажмите для выхода из операции на кнопку **STOP** (Остановка).

Изменения в данных номера

Для внесения изменений в хранящийся в памяти номер повторите процедуру занесения номера в память. Выберите код номера, в данные которого будут вноситься коррективы на этапе 3 операции, и измените номер и/или имя абонента после их появления на дисплее (Этапы 4 и 5, соответственно).

Числа и буквы заменяются в соответствии с описанием, данным в разделе “Ввод букв для обозначения имени” настоящей Главы.

- **Данные автоматического набора хранятся в памяти с помощью литиевого элемента питания**

При отключении факса от сети все запрограммированные данные хранятся в памяти Вашего факс-аппарата при помощи используемой литиевой батарейки.

Заряд элемента расходуется в основном при отключении аппарата от сети, и рассчитан на 5 лет непрерывной работы при постоянно отключенном питании.

Замена батарейки при ее истощении может быть произведена только дилером или сервисным специалистом. Не пытайтесь менять ее самостоятельно.

РЕГУЛИРОВАНИЕ ГРОМКОСТИ

Уровень громкости динамика и звукового сигнала (сигнала вызова) аппарата может быть отрегулирован при помощи кнопок **UP** (Больше) и **DOWN** (Меньше), расположенных на панели управления.

Встроенный Динамик

Для динамика предусмотрены пять уровней громкости. Для проведения регулировки нажмите на кнопку **SPEAKER** (Динамик), а затем - на кнопку **UP** (Больше) или **DOWN** (Меньше) пока обозначение уровня не изменится до требуемого. Для отключения динамика повторно нажмите на кнопку **SPEAKER**.

Звуковой Сигнал Вызова

Для сигнала вызова предусмотрено четыре уровня громкости: **HIGH** (Высокий), **MIDDLE** (Средний), **LOW** (Низкий) и **OFF** (Отключено). Для проведения регулировки нажимайте на кнопку **UP** (Больше) или **DOWN** (Меньше), пока нужное обозначение уровня не появится на дисплее (Убедитесь в том, что кнопка **SPEAKER** (Динамик) не нажата и телефонная трубка опущена). Уровень громкости звукового сигнала вызова будет изменяться после каждой регулировки. При выборе отключения сигнала **OFF** нажмите для подтверждения Вашего решения на кнопку **START** (Старт).

3. ОСНОВНЫЕ ОПЕРАЦИИ

ПЕРЕДАЧА ДОКУМЕНТОВ

Требования к передаваемым документам

При помощи Вашего факса возможна передача большинства видов стандартных офисных документов. Основными требованиями к ним являются следующие:

Размеры и вес

Требования к размерам и весу документов, загружаемым в подающее устройство факса, зависят от того, подаются они по одному или несколько листов сразу.

При подаче по одному листу:

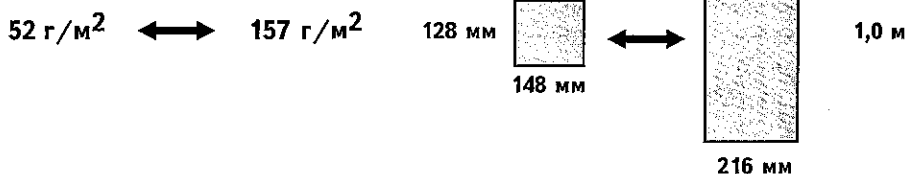

Несколько листов одновременно:



Примечание: Площадь документа, сканируемая при прохождении в факсе, несколько меньше, чем его физические размеры. Ширина сканирования равна 210 мм, а длина сканирования - длине документа минус 4 мм.

Прочие ограничения

- Документы, изображенные желтым, зеленовато-желтым или светло-голубым цветом, передаваться не будут, так как сканер не распознает данные цвета.
- Чернила, клей и корректирующая жидкость на документе должны быть полностью высушены перед его отправлением.
- Все скрепки, шпильки и прочие соединительные приспособления должны быть удалены перед отправлением, иначе механизм аппарата может быть поврежден.
- С документов загрязненных, порванных, заклеенных, меньших по размеру, чем допустимый минимальный формат, а также изготовленных на специальной бумаге с копировальным слоем на подложке или легко смазываемых рекомендуется предварительно снять фотокопии, которые затем могут быть отправлены по факсу.

Загрузка документов для отправления

На устройстве подачи факса одновременно может быть размещено до 20 листов отправляемых документов. Они будут подаваться в аппарат автоматически, начиная с нижнего листа.

- Если Вам необходимо передать или скопировать больше чем 20 листов, аккуратно и осторожно поместите дополнительные страницы на подающий лоток сразу перед тем, как будет сканироваться последний из документов, ранее загруженных в аппарат. Не пытайтесь силой ввести лист в устройство подачи, это может привести к поступлению в аппарат сдвоенного листа или к застреванию документа.
- Если Ваш документ состоит из листов, которые по своей ширине и весу превышают допустимые параметры и по этой причине должны подаваться индивидуально, каждый последующий лист должен подаваться в то время, когда предыдущий сканируется. Будьте осторожны, чтобы не допустить захвата двух листов одновременно.

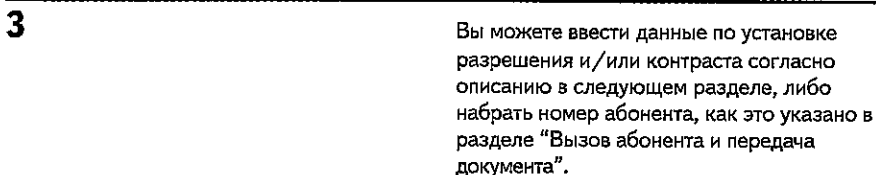
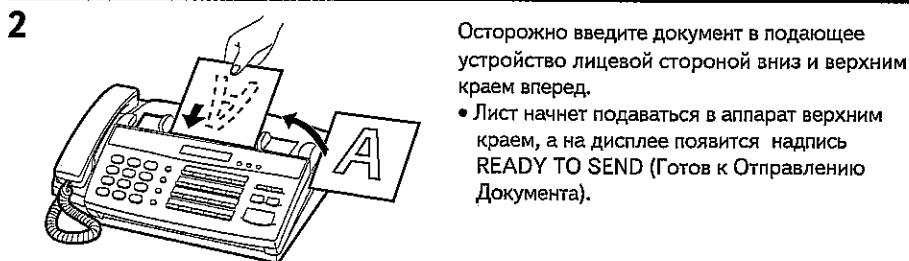
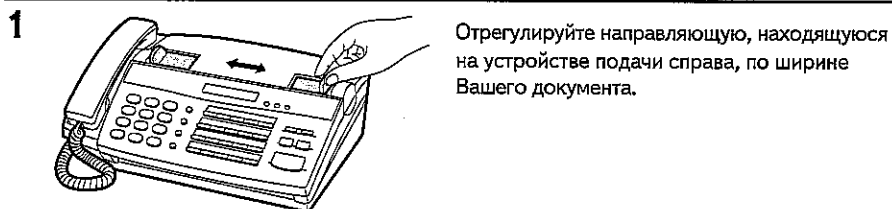

Внимание:

Если Вам нужно извлечь документ из подающего устройства до начала его отправления или копирования, прежде всего откройте панель управления, потянув ее вверх за передний край (захватите панель в том месте, которое обозначено "PANEL RELEASE" (Открытие Панели)), а затем извлеките документ из устройства подачи. Если Вы предварительно не откроете панель управления, то можете повредить механизм подающего устройства.

Разрешение и контраст изображения

При желании Вы можете перед отправкой документа изменить установки разрешения и контраста.

Разрешение

Модель Вашего факса позволяет установить 4 степени разрешения. Если Вы не произведете выбор нужного Вам значения, документ будет автоматически отправлен в СТАНДАРТНОМ режиме.

STANDARD (СТАНДАРТНОЕ):	Используется для стандартных документов. Обеспечивает максимальную скорость и экономичность передачи.
FINE (ВЫСОКОЕ):	Используется для улучшения воспроизведения, особенно в случае документов, содержащих мелкий шрифт или тонкие штрихи изображений.
SUPER FINE (СВЕРХВЫСОКОЕ):	Используется для достижения максимального уровня качества воспроизведения.
HALF TONE (ПОЛУТОНОВОЕ):	Используется при передаче фотографий и иллюстраций. Может быть воспроизведено 64 ступени серой полутоновой шкалы изображения.

Примечание: Для передачи с ВЫСОКИМ и СВЕРХВЫСОКИМ разрешением необходимо условие, при котором принимающий факс должен также обладать этим разрешением. Если он не может работать в данных режимах, Ваш факс автоматически переключится на наиболее оптимальную из возможных программ передачи.

Контраст изображения

Обычно контраст установлен на режим AUTO, что означает автоматический контроль за его уровнем со стороны факса, однако, в случае очень бледного изображения на документе Вы можете ввести значение DARK (Увеличение Насыщенности).

Установка уровня разрешения и контраста

Примечание: Перед изменением установок разрешения и /или контраста изображения необходимо вначале загрузить документ в устройство подачи.

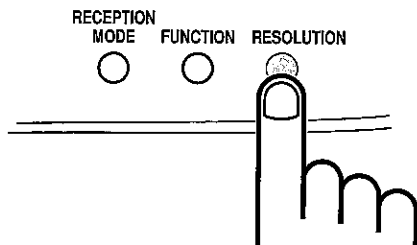

Последовательно нажимайте на кнопку **RESOLUTION** (Разрешение), пока на дисплее не появятся нужные значения установок разрешения и контраста.

- Когда Вы впервые выбираете значение из списка установок разрешения, после каждого из значений для контраста на дисплее появляется значение AUTO. При повторном прохождении через список значений разрешения появляется обозначение режима увеличения насыщенности DARK.

Вызов абонента и передача документа

После того, как Вы поместили документ в устройство подачи и ввели необходимые значения контраста/разрешения изображения, Вы можете приступить к операции по набору номера принимающего факса и отправке документа. Вызов абонента может быть осуществлен различными путями, Вы имеете возможность выбрать наиболее устраивающий Вас способ.

Обычный Набор Номера

При этом способе Вы поднимаете телефонную трубку (или нажимаете на кнопку **SPEAKER**) и осуществляете набор как при обычном телефонном вызове. Если принимающий факс установлен на ручной режим (это означает, что вначале абонент отвечает устно после поднятия трубки, а затем нажимает кнопку **START** для того, чтобы начать прием сообщения), Вы можете поговорить с ним перед отправкой факсимильного сообщения.

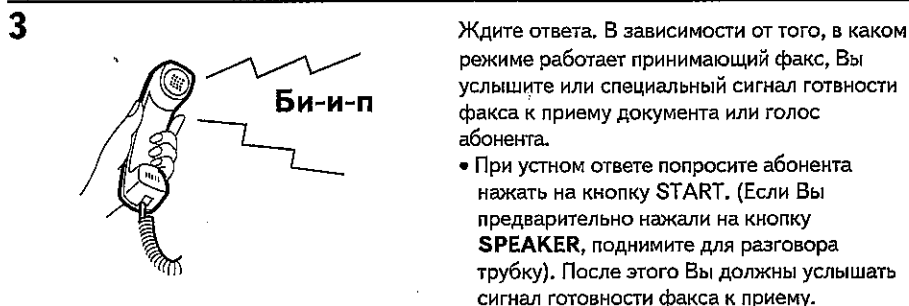
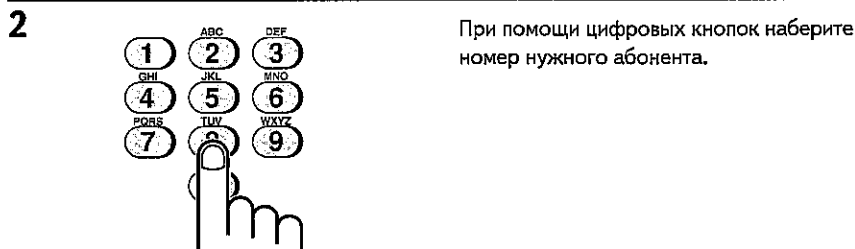
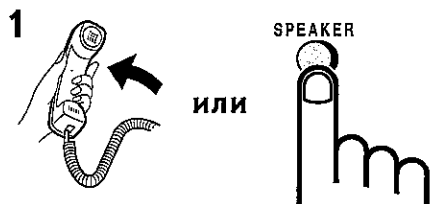

4

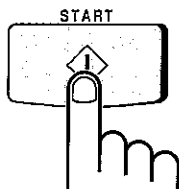

Услышав звуковой сигнал факса о готовности к приему факсимильного сообщения, нажмите на кнопку **START**. Опустите телефонную трубку, если Вы использовали ее при наборе номера.

- По завершении передачи Вы услышите звуковой сигнал Вашего факса.

Прямой набор цифровыми кнопками

Если Вам не нужно предварительно переговорить с абонентом по телефону перед отправлением сообщения по факсу, Вы можете сразу начать набор его номера; при этом нет необходимости предварительно поднимать трубку или нажимать на кнопку **SPEAKER**.

- Прямой набор цифровыми кнопками является одним из видов автоматического набора, поэтому, если Вам нужно ввести паузу перед какими-либо цифрами номера, нажмите на кнопку **REDIAL**. (Более подробно см. раздел "Сохранение в Памяти Номеров для Автоматического Набора" в Главе 2.)

1

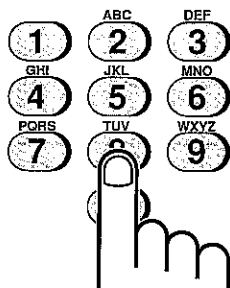

Наберите номер факса нужного абонента при помощи цифровых кнопок.

2

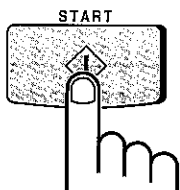

Проверьте при помощи дисплея правильность набранного номера. Если номер набран правильно, нажмите на кнопку **START**.

- Если Вы обнаружили ошибку, при помощи кнопки **STOP** переместите курсор назад, убирая по одной цифре, и затем введите правильную цифру (цифры).

Набор Быстрыми Кнопками

Если номер нужного абонента хранится в памяти как номер “Ускоренного Набора” от “01” до “20” (См. “Сохранение в Памяти Номеров для Автоматического Набора” в Главе 2), набор можно произвести нажатием соответствующей “Быстрой” кнопки.

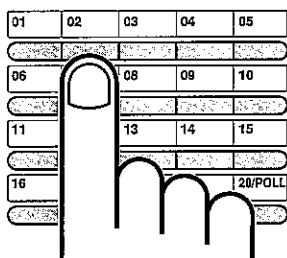

Пример: Для набора номера Ускоренного Набора “02” нажмите на “Быструю” кнопку 02.

Нажмите “Быструю” кнопку, соответствующую номеру “Ускоренного Набора” нужного абонента.

- Имя абонента появится на дисплее или, если оно не внесено в память, появится его номер факса. (Если имя или номер ошибочны, нажмите на кнопку **STOP**.)
- Сразу после соединения документ будет передан автоматически.

Ускоренный Набор

“Ускоренный Набор” может быть использован для набора любого номера из сохраняемых в памяти аппарата. (См. “Сохранение в Памяти Номеров для Автоматического Набора” в Главе 2).

1

SPEED DIAL



Нажмите на кнопку **SPEED DIAL** и затем при помощи цифровых кнопок введите код номера “Ускоренного Набора”, состоящий из 2-х цифр.

- При вводе номеров от 1 до 9 не забудьте вначале ввести 0.

2

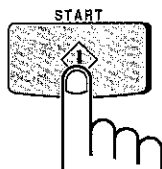

Проверьте показания дисплея. Если имя абонента или его номер указаны правильно, нажмите на кнопку **START**. (Если они ошибочны, нажмите на кнопку **STOP** и повторите Этап 1 операции.)

Использование кнопки HOLD /SEARCH

Если Вы не можете вспомнить, под каким кодом “Ускоренного Набора” или “Быстрой” кнопки хранится номер факса нужного Вам абонента, то его поиск возможен в соответствии с указанной ниже процедурой. После обнаружения нужного номера его набор и отправка загруженного в устройство подачи документа осуществляются простым нажатием на кнопку **START**.

1

HOLD/SEARCH

Нажмите на кнопку **HOLD/SEARCH**.



2

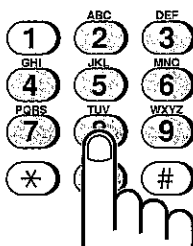

Введите первую букву сохраняемого в памяти имени абонента при помощи соответствующей данной букве цифровой кнопки, нажимая ее до появления на дисплее требуемой буквы. Если идентификация начинается с какого-либо особого знака или числа, нажмите на кнопку “1”.

- Если Вы не помните первую букву имени, перейдите на Этап 3 (просмотр списка абонентов будет осуществлен с самого начала).
- Если для нужного номера имя абонента не внесено в память, нажмите на кнопку “0”. В этом случае появится список не имен, а номеров абонентов.

3



При помощи кнопок “#” и “*” перемещайтесь по списку имен (номеров, если Вы нажали на кнопку “0”). Остановите перемещение при появлении нужного имени на дисплее.

- Если в списке на данную введенную букву имен не содержится, продолжайте поиск со следующей буквы в алфавитном порядке. При полном отсутствии хранящихся в памяти имен и номеров на дисплее появится надпись “NO DATA” (Данные отсутствуют).

4

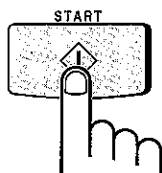

Нажмите на кнопку **START**. После соединения передача документа начнется автоматически.

Повторный набор номера

Автоматический повтор набора

Если при автоматическом наборе (включая Прямой Набор Цифровыми Кнопками) линия будет занята, то Ваш аппарат произведет автоматически повторный набор номера. С интервалом в 5 минут будет повторено до 2-х попыток повторения набора нужного номера.

- Для прекращения операции автоматического повторного набора нажмите на кнопку **STOP**.
- При желании Вы можете установить количество повторных наборов от 0 до 15 с помощью Дополнительной Установки 5, а интервал между ними от 1 до 15 минут - с помощью Дополнительной Установки 4. См. Главу 6 "Дополнительные Установки Функций".

Использование кнопки REDIAL

Вы можете нажать на кнопку **REDIAL** для повторного набора последнего из набранных Вами номеров. Для отправки документа начинайте с Этапа 3 операции Обычного Набора Номера. При этом встроенный динамик активизируется автоматически и Вам не нужно будет предварительно поднимать телефонную трубку.

Использование режима FAX

Если в режиме приема Вы установили аппарат на FAX (нажатием на кнопку **RECEPTION MODE** до тех пор, пока на дисплее стрелка не укажет на индикатор **FAX**), то Ваш аппарат будет автоматически отвечать на вызовы после первого звукового сигнала и принимать поступающие документы.

- Вы можете изменить количество звуковых сигналов, после которых факс отвечает на вызовы, при помощи Дополнительной Функции 2 (См. Главу 6 “Установка Дополнительных Функций”). Вы можете выбрать любое значение от “1” до “5”.
- Если Вы поднимете телефонную трубку до того, как факс ответил на вызов, то сможете переговорить по телефону с вызывающим Вас абонентом и/или принять факс в соответствии с описанием, приведенным ниже в разделе “Использование режима TEL”. Например, если аппарат установлен на ответ после четвертого звукового сигнала, Вы можете сами ответить на устный вызов и принять факсимильное сообщение в режиме FAX, подняв трубку до того, как прозвучит четвертый сигнал; в остальных случаях, когда Вас нет такой возможности, аппарат ответит на вызов автоматически.

Использование режима TEL

Если в режиме приема Вы установили аппарат на режим TEL (нажатием на кнопку **RECEPTION MODE** до тех пор, пока на дисплее не появится индикатор **TEL**), то Вы должны будете отвечать на все поступающие вызовы (включая прием фасов), поднимая телефонную трубку факс-аппарата или дополнительного телефонного аппарата, подключенного к данной линии.

Прием факсимильных сообщений

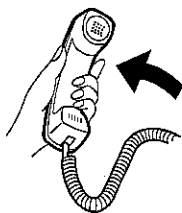

При раздавшемся сигнале вызова поднимите телефонную трубку.

- Если Вы слышите сигнал об отправке факса, нажмите на кнопку **START** и опустите трубку на место.
- Если абонент перед отправкой факса хочет переговорить с Вами, после разговора нажмите на кнопку **START** (до того, как отправитель нажмет кнопку **START** на своем аппарате) и опустите трубку на место.

Прием факсимильных сообщений с помощью дополнительного телефонного аппарата

Если вызывающий Вас абонент перед отправлением факса хочет переговорить с Вами, нажмите кнопки “5”, “*” и “*” телефонного аппарата, если он работает в тоновом режиме. Если режим работы аппарата импульсный, положите трубку рядом с телефонным аппаратом (не опуская ее на рычаг), подойдите к факс-аппарату, поднимите его телефонную трубку и нажмите на кнопку **START**.

- *Ваш аппарат не воспримет сигнал начать прием сообщения (“5”, “*” и “*”), если в устройство подачи загружен документ для отправки.*

Комментарии:

- *Код, активизирующий прием факса с дополнительного телефонного аппарата, работающего в тоновом режиме (“5”, “*” и “*”), может быть при желании изменен. См. Дополнительную Функцию 6 (“Код Дистанционного Управления Факсом по Телефону”) в Главе 6 “Дополнительные Установки Функций”.*
- *Если Вы не намерены использовать код для активизации приема факсов, то можете отключить функцию его распознавания при помощи Дополнительной Функции 7. В этом случае факс никогда не начнет ошибочно принимать сообщение в случае обнаружения сигнала, похожего на “5”, “*” и “*”, в то время когда Вы разговариваете по дополнительному телефонному аппарату.*

Автоматическое Переключение Режимов Телефон/Факс

Это специальная функция в режиме FAX, позволяющая Вам использовать одну линию как для разговора по телефону, так и для приема документов. При ее активизации Ваш аппарат сам определяет характер вызова - устное это сообщение (включая и передачу факса в ручном режиме) или сигнал передающего в автоматическом режиме факса. При устном вызове факс предупредит Вас о необходимости ответа при помощи особого звукового сигнала, если же это автоматически отправленное сообщение, Ваш аппарат автоматически начнет прием последнего.

Примечание: Данная функция не направляет устный вызов на дополнительный телефонный аппарат, подключенный к сети факс-аппарата. При ее использовании Вы должны отвечать на телефонный вызов при помощи телефонной трубки факс-аппарата.

Активизация Функции Автоматического Переключения Телефон / Факс

Данная функция активизируется при установке Дополнительной Функции 10 в позицию "YES". Операция описана в Главе 6 "Дополнительные Установки Функций".

- Убедитесь в том, что в режиме приема сообщений аппарат установлен на режим **FAX**.

Как работает данная функция

При поступлении вызова Ваш факс отвечает на него после одного звукового сигнала. После ответа аппарат в течение приблизительно 5 секунд производит наблюдение за линией с целью распознавания того, не подан ли сигнал об отправке факсимильного сообщения.

- Если факс распознает сигнал передачи сообщения (это означает отправление факса в режиме автоматического набора), он автоматически начнет его прием.
- Если сигнал для приема факса не распознается (это означает устный вызов или отправку факса в ручном режиме), аппарат в течение 15 секунд издает особый звуковой сигнал (так называемый "псевдосигнал"), предупреждая Вас о необходимости ответить на вызов. Если Вы не подошли к трубке в течение этого времени, факс передаст абоненту сигнал готовности к приему сообщения, позволяя сделать ему это вручную в Ваше отсутствие.

Примечание: Продолжительность псевдосигнала может быть отрегулирована с помощью Дополнительной Функции 11. См. Главу 6 "Дополнительные Установки Функций".

Отрезание листа с полученным сообщением

UX-107 / FO-165: После приема документа, возьмитесь за его край и потяните его вверх, после чего произойдет отделение документа от рулона.

UX-177 / FO-365: После приема документа Ваш аппарат автоматически отрежет лист с каждой из принятых страниц на длину, несколько большую, чем формат отправленного оригинала.

ИЗГОТОВЛЕНИЕ КОПИЙ

Ваш факс может быть использован и для изготовления копий. Данная функция может оказаться полезной в случае изготовления пробного образца отправляемого документа с целью определения необходимости регулирования разрешения и контраста изображения на нем.

- При изготовлении копий **ВыСОКОЕ** разрешение (FINE) является разрешением “по умолчанию”.

1

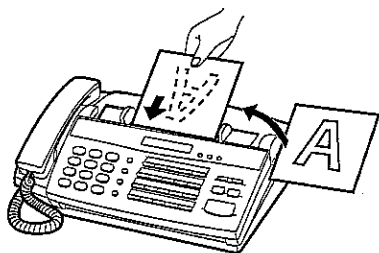

Поместите документ(ы) на подающее устройство лицевой стороной вниз.

- По желанию отрегулируйте разрешение и/или контраст изображения при помощи кнопки **RESOLUTION**.

2

COPY/HELP

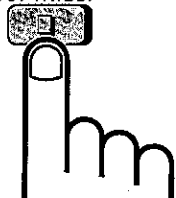

Нажмите на кнопку **COPY/HELP**.

Поступающие вызовы во время копирования

Во время операции по изготовлению копий факс переключается в режим ручного приема, поэтому при поступлении сигнала вызова Вам необходимо поднять телефонную трубку для ответа.

Для приема поступающего сообщения после завершения изготовления копии нажмите на кнопку **START**. Если Вам нужно принять документ немедленно, для прерывания копирования нажмите на кнопку **STOP**, а затем, после того, как документ полностью выведен и факс переключился в режим готовности “standby”, вновь нажмите на кнопку **START**.

ИСПОЛЬЗОВАНИЕ АППАРАТА В КАЧЕСТВЕ ТЕЛЕФОНА

Ваш факс-аппарат может быть использован в качестве обычного телефонного аппарата.

- Для того, чтобы вести разговор по телефону, питание аппарата должно быть включено.
- Во время телефонного разговора по дополнительному телефонному аппарату связь может прерваться, если наступила длительная пауза, режим приема сообщений при этом установлен на FAX, а Дополнительная Функция 12 (ПОДКЛЮЧЕНИЕ АВТООТВЕТЧИКА) активизирована (переключена на YES), как это описано в Главе 4.
- Если дополнительный телефонный аппарат работает в тоновом режиме, подобная ситуация может быть предотвращена нажатием на три кнопки, отличные от кода активизации приема факсов ("5", "*" и "*"), сразу после того, как Вы ответили на вызов.

1

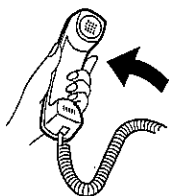

ИЛИ



Поднимите трубку или нажмите на кнопку **SPEAKER**. Дождитесь непрерывного сигнала.

2

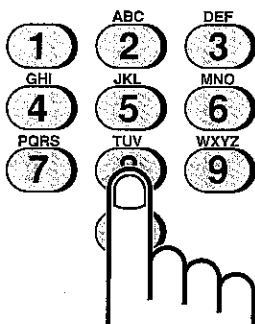

Наберите номер при помощи одного из указанных ниже способов:

- **Обычный Набор:** Наберите полный номер вызываемого абонента при помощи цифровых кнопок.
- **Набор при Помощи Быстрых Кнопок:** Нажмите соответствующую "Быструю" кнопку.
- **Ускоренный Набор:** Нажмите на кнопку **SPEED DIAL** и наберите 2 цифры кода "Ускоренного Набора" при помощи цифровых кнопок.

3

При ответе абонента Вы можете начать разговор.

- Если Вы предварительно нажали на кнопку **SPEAKER**, поднимите трубку.

Примечание: При поднятой телефонной трубке факс-аппарата разговор по подключенному к нему напрямую дополнительному телефонному аппарату невозможен.

*Использование кнопки **HOLD/SEARCH***

Вы можете при помощи данной кнопки осуществить поиск номера набора “Быстрой” кнопкой или “Ускоренного Набора”. Произведите операцию поиска номера в соответствии с описанием “Использование кнопки **HOLD/SEARCH**” в разделе “Передача Документов” данной Главы, а затем поднимите телефонную трубку или нажмите на кнопку **SPEAKER**. После этого номер будет набран автоматически (не нужно нажимать на кнопку **START**).

Повторный набор номера

Последний из набранных Вами номеров может быть повторно набран при нажатии на кнопку **REDIAL** (не нужно поднимать трубку или нажимать на кнопку **SPEAKER**). После ответа абонента поднимите телефонную трубку.

Удержание абонента на линии

Вы можете перевести абонента во время разговора в режим удержания на линии при помощи кнопки **HOLD/SEARCH**. При этом он не может слышать Вас, кроме того Вы можете положить трубку на рычаг, не опасаясь разъединения связи. Когда Вы вновь будете готовы к продолжению разговора по телефону с данным абонентом, поднимите трубку, или, если Вы ее не опускали, нажмите повторно на кнопку **HOLD/SEARCH** для завершения разговора.

4. ПОДКЛЮЧЕНИЕ АВТООТВЕТЧИКА

ПОДГОТОВКА К РАБОТЕ

Если Вы подключили автоответчик к Вашему аппарату в соответствии с описанием "Подключение аппарата" в Главе 1, то получение устных сообщений и факсов становится возможным по одной линии во время Вашего отсутствия. Для этого необходимо прежде всего установить программу для работы аппарата с автоответчиком, а также сменить исходящее сообщение для абонентов.

Установка А.М. соединения на YES (Активизация автоответчика)

Для активизации возможности работы аппарата с подключенным автоответчиком Дополнительная Функция 12 ("А.М. ПОДКЛЮЧЕНО") должна быть установлена на YES. Операция описана в Главе 6 "Дополнительные установки функций".

Замена исходящего сообщения

Исходящее сообщение (OGM - Outgoing Message) на Вашем автоответчике должно быть изменено с целью информирования вызывающего Вас абонента о необходимости нажать кнопку Start на своем аппарате. Познакомьтесь ниже с примером подобного сообщения:

"Здравствуйтесь. С Вами говорит автоответчик компании АБЦ. К сожалению в данный момент никто не может переговорить с Вами из-за отсутствия персонала в офисе. Просим Вас оставить сообщение после звукового сигнала или нажать на кнопку Старт Вашего аппарата для отправки письменного сообщения. Благодарим Вас за звонок."

Комментарии:

- Длительность Вашего сообщения по возможности не должна превышать 10 секунд. Если оно слишком продолжительно по времени, могут возникнуть сложности с приемом факсов, отправленных в режиме автоматического набора.
- Ваши абоненты могут в пределах одного вызова оставить устное сообщение и отправить факс. Измените исходящее сообщение так, чтобы объяснить им возможность сначала сообщить сведения устно, а затем нажать на кнопку Start для отправки факсимильного сообщения.

ИСПОЛЬЗОВАНИЕ ПОДКЛЮЧЕННОГО АВТООТВЕТЧИКА

Перед тем, как покинуть офис, активизируйте автоответчик следующим образом:

1

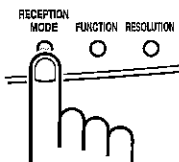

Нажмите кнопку **RECEPTION MODE** для установки режима приема на FAX.

- **Внимание:** Для правильной работы автоответчика Ваш факсимильный аппарат должен быть установлен на режим приема сообщений FAX.

2

Установите автоответчик на режим автоматического ответа. Включение автоответчика должно производиться не позднее четвертого звукового сигнала. (В противном случае невозможен будет прием письменных сообщений, отправленных с помощью автоматического набора номера.)

- Если в автоответчике установлена функция дополнительной экономии средств, убедитесь в том, что он начинает свой ответ на сообщения сразу после четвертого сигнала.

Примечание: Если автоответчик обладает функцией передачи на расстояние записанных устных сообщений, то дистанционный код, активизирующий данную функцию, должен отличаться от кода, активизирующего прием факсимильных сообщений и передаваемого по дополнительному телефонному аппарату (См. "Прием Поступающих Сообщений" в Главе 3). Если эти коды одинаковы, то сигнал поданный для передачи устных сообщений по телефону извне помещения приведет к активизации факс-аппарата.

Как функционирует автоответчик

Во время вашего отсутствия автоответчик будет отвечать на все поступающие вызовы и воспроизводить записанное на него исходящее сообщение. Одновременно факс-аппарат будет осуществлять пассивное слежение за линией. При обнаружении сигнала об отправке факса он переключится на линию и начнет прием письменного сообщения.

- Если соединение не функционирует нормально или на линии наблюдаются помехи, в работе автоответчика и/или факс-аппарата могут наблюдаться сбои.
- Счетчик принимаемых сообщений может отметить прием устных сообщений, хотя были приняты только факсимильные сообщения.

Примечание: При установке Дополнительной Функции 12 (А.М. ПОДКЛЮЧЕНО) на YES и Режиме приема сообщений, установленном на FAX, возможно прерывание аппаратом устного разговора по дополнительному телефонному аппарату.

*Если Вы хотите, чтобы автоответчик был на связи в то время, когда Вы просматриваете поступившие сообщения, Вы можете предупредить прерывание разговора поступающим факсом, набрав комбинацию из 3 кнопок, отличную от кода, активизирующего прием факсов ("5", " * " и " * ").*

Если возникли проблемы

Если в работе автоответчика возникли неполадки, прежде всего проверьте следующее:

- Правильно ли подключен автоответчик к факс-аппарату? Один конец соединительного провода автоответчика должен быть подключен к гнезду факсимильного аппарата **“TEL. SET”**, а другой к гнезду **телефонной линии** автоответчика.
- Установлена ли функция А.М. подключения на **YES** в соответствии с описанием на первой странице настоящей главы, а также, установлен ли режим приема на **FAX**?

Если перечисленные выше установки и соединения выполнены правильно, а подключенный автоответчик не функционирует надлежащим образом, то возможно проблема заключается в недостаточной синхронизации работы факс-аппарата и автоответчика. Некоторые наиболее часто встречающиеся проблемы синхронизации и методы их разрешения описаны ниже.

- Не прерывается ли аппаратом попытка абонента оставить устное сообщение?

Аппарат установлен на переключение на линию после определенного периода молчания абонента (так называемое **“Детектирование Периода Молчания”**). Если в Вашем исходящем сообщении наблюдается перерыв во времени, либо абонент допускает паузу в своем устном сообщении, превышающую по продолжительности установленный период молчания, то аппарат прервет устное сообщение абонента.

Советуем Вам не допускать продолжительных пауз, однако, при необходимости существует возможность увеличить устанавливаемый период молчания. Описание данной операции приведено в разделе **“Дополнительные Установки”** в конце настоящей главы.

- Не возникает ли у абонентов проблем в связи с отправкой факсов в ручном режиме после воспроизведения автоответчиком исходящего сообщения?

Если это так, значит Ваш автоответчик может отключаться от линии до того момента, когда факс-аппарат переключится на линию и начнет прием факсимильного сообщения. Вы можете ускорить процесс активизации факс-аппарата путем уменьшения интервала установки Детектирования Периода Молчания. Описание данной операции приведено в разделе **“Дополнительные Установки”** в конце настоящей главы.

- Не возникают ли у Вас проблемы с приемом сообщений, отправляемых абонентом в автоматическом режиме набора?

Убедитесь в том, что длительность исходящего сообщения не превышает **10 секунд**, и что автоответчик установлен на начало ответа на вызов после **2 - 4 звуковых сигналов**. Может оказаться полезным также введение короткой паузы (приблизительно в течение **4 секунд**) перед началом трансляции автоответчиком исходящего сообщения, поскольку это позволит Вашему факс-аппарату четко определить тоновый сигнал **“вызова”** аппарата, выходящего на связь для отправления сообщения в режиме автоматического набора.

Каким образом происходит обнаружение начала передачи факсимильного сообщения принимающим аппаратом:

При подключении автоответчика Ваш аппарат может обнаружить начало поступления сообщения двумя путями в зависимости от того, отправляется документ в ручном или автоматическом режиме:

Автоматический набор номера: Если документ отправлен в режиме автоматического набора, например, набора “Быстрой” кнопкой или “Ускоренного Набора”, то передающий аппарат высылает “сигнал вызова” с 3-х секундным интервалом в течение 30 - 40 секунд после набора номера. При обнаружении данного сигнала Ваш аппарат отключит автоответчик, пошлет ответный “сигнал приема” и начнет прием факсимильного сообщения.

Если передающий сообщение аппарат не обнаруживает в течение 30 - 40 секунд ответного сигнала о готовности к приему от Вашего аппарата, то он, как правило, отключится и автоматически повторит свой вызов через несколько минут.

Поскольку Ваш аппарат может обнаружить сигнал вызова не ранее, чем закончится исходящее сообщение, очень важно, чтобы автоответчик ответил на вызов не позднее четвертого звукового сигнала, и само исходящее сообщение не длилось более 10 секунд. В противном случае сообщение с передающим факс-аппаратом может быть установлено уже после отключения последнего.

Ручной набор номера: Если документ посылается при помощи обычного набора (вручную), передающий аппарат не посылает сигнал вызова. Вместо этого абонент ожидает до тех пор, пока не услышит сигнала о готовности к приему сообщения и затем нажимает на кнопку Start своего аппарата. При подключенном к Вашему аппарату автоответчике вместо сигнала он услышит записанное Вами исходящее сообщение и после этого нажмет на кнопку Start.

Однако, в этом случае Ваш аппарат не примет сигнала о передаче от передающего аппарата. Вместо этого при обнаружении передачи сообщения он использует функцию “Детектирования Периода Молчания”, которая может послужить причиной отключения автоответчика и начала приема сообщения после определенного периода молчания на линии.

Ваш аппарат установлен на автоматическое начало приема сообщения в случае обнаружения периода молчания длительностью в 4 секунды. Когда абонент, отправляющий факс, нажимает на кнопку Start, его аппарат находится в ожидании сигнала готовности к приему сообщения от Вашего аппарата. Ваш факс-аппарат отключит автоответчик через 4 секунды после нажатия на кнопку и пошлет сигнал о приеме, активизирующий отправку сообщения аппаратом абонента.

Если Ваш аппарат установлен на короткий интервал и отключит линию до того, как истекли 4 секунды, прием факсимильного сообщения будет невозможен. В этом случае Вам необходимо сократить интервал “Детектирования Периода Молчания” в соответствии с описанием на следующей странице. С другой стороны, если этот интервал слишком мал, Ваш аппарат может прервать устное сообщение вызывающего Вас абонента, если последний допустит паузу в то время, когда он говорит или если содержится пауза в Вашем исходящем сообщении.

ДОПОЛНИТЕЛЬНЫЕ УСТАНОВКИ ПРИ А.М. ПОДКЛЮЧЕНИИ

Для корректировки режима ответа Вашего автоответчика на поступающие вызовы возможно при необходимости использование нижеследующих дополнительных установок.

Детектирование Периода Молчания

Данная функция активизирует подключение факс-аппарата к линии и начало приема факсимильного сообщения по истечении определенного интервала "молчания на линии" после ответа автоответчика на вызов.

Возможна установка данного периода времени в интервале от 1 до 10 секунд. При изготовлении аппарата этот интервал установлен на 4 секунды - значение, которое является оптимальным для большинства моделей автоответчиков. Однако, Вы можете произвести корректировку данного значения в зависимости от интервала времени отключения Вашего автоответчика.

- Некоторые модели автоответчиков имеют очень короткий интервал времени отключения (равный или даже несколько меньший, чем 4 секунды), что означает возможность их отключения от линии до начала приема факса Вашим факс-аппаратом. В этом случае попробуйте установить интервал времени Детектирования Периода Молчания в районе 3 секунд.
- Если факс-аппарат прерывает устное сообщение абонента, попробуйте увеличить интервал Детектирования Периода Молчания. Если в Вашем исходящем сообщении содержится пауза, убедитесь в том, что она короче по времени установленного значения интервала молчания или перезапишите исходящее сообщение, сократив в нем паузу.

Для изменения установки функции Детектирования Периода Молчания переустановите Дополнительную Функцию 13 в соответствии с описанием в Главе 6 "Дополнительные Установки Функций".

Примечание: Данная функция может быть отключена путем ввода интервала времени "00". Однако, в этом случае Ваш аппарат не сможет принимать сообщения, высланные в ручном режиме с помощью операции Обычного Набора Номера.

Если неполадки продолжают...

Для некоторых моделей автоответчиков возможно не удастся найти такой интервал времени Детектирования Периода Молчания, который позволит вести как прием факсимильных сообщений, так и запись устных сообщений без их отключения. В этом случае абоненты линий, работающих в тоновом режиме, могут отправить факсимильное сообщение, нажав на своем аппарате на кнопки "5", " * " и " * ". Эта комбинация цифр является кодом активизации работы факса на прием сообщений и может быть изменена при помощи переустановки Дополнительной Функции 6.

При использовании данного метода отключите функцию Детектирования Периода Молчания, установив Дополнительную Функцию 13 на "00", и измените исходящее сообщение с тем, чтобы проинформировать абонентов линии с тоновым режимом о возможности отправки Вам факса при помощи нажатия сначала на кнопки "5", " * " и " * ", а затем - на кнопку Start.

"Здравствуйте. С Вами говорит автоответчик компании АБЦ. К сожалению, в данный момент мы не можем ответить на Ваш звонок. Просим Вас оставить сообщение после звукового сигнала или, если Вы хотите отправить нам факс и связались с нами по тоновой линии, нажать на кнопки "пять" - один раз, "звездочка" - дважды, и затем, на кнопку Старт Вашего аппарата."

Отправка Факсимильных Сообщений При Неполадках Автоответчика

При активизации данной функции Ваш аппарат ответит на вызов после пяти звуковых сигналов в случае, если Ваш автоответчик по какой-то причине не ответил на вызов. Это позволит Вам получить факсимильное сообщение даже в случае, если на магнитной ленте автоответчика нет больше места для записи или если автоответчик отключен.

При изготовлении аппарата на заводе данная функция отключена. Для ее активизации переустановите Дополнительную Функцию 14 в соответствии с описанием, данным в Главе 6 "Дополнительные Установки Функций".

Примечание: При активизации данной функции убедитесь в том, что автоответчик установлен на срабатывание после четвертого сигнала или ранее. В противном случае всегда вначале будет активизироваться факс-аппарат, лишая возможности вызывающих Вас абонентов оставить устное сообщение.

5. СПЕЦИАЛЬНЫЕ ФУНКЦИИ















ОГРАНИЧЕНИЯ В ПРИЕМЕ ФАКСОВ

Функция Anti Junk Fax позволяет Вам блокировать прием факсов от определенных, указанных Вами абонентов, и позволяет сэкономить на расходовании бумаги, давая возможность не распечатывать сообщения от нежелательных партнеров.

Для использования данной функции необходимо, прежде всего, провести ее активизацию при помощи установки Дополнительной Функции 17 на YES в соответствии с описанием в Главе 6, а затем, как показано ниже, указать номера абонентов, факсы от которых приниматься аппаратом не будут.

Комментарии:

- В Список Нежелательных Абонентов может быть внесено до 5 номеров.
- Для вывода номера из данного списка Вам необходимо знать идентификационный номер данного абонента, состоящий из одной цифры. Если Вы забыли этот номер, произведите распечатку Списка Нежелательных Абонентов в соответствии с описанием, приведенным в тексте Главы 7.

-
- 1** FUNCTION    Нажмите на кнопки, показанные на рисунке слева. На дисплее появится надпись "STORE JUNK FAX #" (Сохранение в Памяти Номера Нежелательного Абонента).
-
- 2**  или  Для сохранения номера в списке нажмите на кнопку "1", для исключения его из списка - на кнопку "2".
-
- 3**  (Пример) **Сохранение:** Введите число от "1" до "5". Это будет идентификационный номер для номера факса, сохраняемого в памяти на следующем этапе операции. **Сброс:** Введите число, идентифицирующее номер факса/телефона, который Вы хотите исключить из списка нежелательных абонентов и переходите к Этапу 5.
-
- 4**        Введите номер факса/телефона (до 20 цифр).
(Пример)
-
- 5**  Нажмите на кнопку **START**.
-
- 6** Этап 3 или  Возвратитесь к Этапу 3 для ввода (исключения из списка) следующего номера или нажмите на кнопку **STOP** для того, чтобы выйти из программы.
-

ПОЛЛИНГ (ЗАПРОС ОБ ОТПРАВКЕ СООБЩЕНИЯ)

Функция “Поллинг” позволяет Вам обратиться к другому факс-аппарату с запросом - переслать документ на Ваш факс. Другими словами, не передающий, а принимающий факс инициирует передачу документа. Ваш факс может быть использован в качестве как запрашивающего, так и запрашиваемого другими аппаратами.

Установка ключа для операции поллинга

Для того, чтобы использовать данную функцию, прежде всего необходимо установить “Быструю” кнопку 20/POLL в качестве ключа для операции. Воспользуйтесь Дополнительной Функцией 18 в соответствии с описанием в Главе 6 “Дополнительные Установки Функций”. (Обратите внимание на то, что после установки “Быстрой” кнопки 20/POLL в качестве ключа для поллинга она не может быть использована для “Быстрого Набора” номеров).

Запрашивая других

1

SPEED DIAL



(Пример)

Наберите номер факса, который Вы хотите запросить, одним из следующих способов:

- Поднимите трубку (или нажмите на кнопку **SPEAKER**) и наберите номер полностью. Дождитесь ответного звукового сигнала факса.
- Нажмите на кнопку **SPEED** и наберите две цифры кода “Ускоренного Набора”.
- Наберите номер полностью при помощи цифровых кнопок.

2

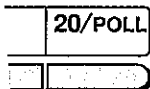

Нажмите на “Быструю” кнопку 20/POLL.

- Если Вы поднимали трубку, опустите ее на место после появления на дисплее надписи POLLING. Начнется прием сообщения.

Операция Взаимного Поллинга

После запроса аппарата Вы можете в рамках той же операции выслать партнеру в свою очередь нужный для него документ. Поместите этот документ в устройство подачи и проведите операцию, описанную выше в разделе “Запрашивая других”. По получении запрашиваемого документа помещенный в устройство подачи документ будет, в свою очередь, отправлен партнеру.

- Аппарат партнера должен обладать функцией Взаимного Поллинга.
- Операция Взаимного Поллинга не может быть осуществлена, если заранее Ваш аппарат был установлен на операцию передачи документа по таймеру.

Будучи запрашиваемым (Состояние Готовности к Запросу)



Для того, чтобы другой факс мог запросить Ваш аппарат, установите переключатель режима Приема Сообщений на AUTO и поместите документ, готовый к отправке, на устройство подачи.

Передача будет осуществлена, как только факс Вашего абонента пошлет запрос Вашему факсу и активизирует этим функцию поллинга. В режиме ожидания запроса возможен автоматический прием поступающей корреспонденции.

Защита от Несанкционированных Запросов

Данная функция позволяет защитить Ваш факс от несанкционированных запросов. При ее активизации запрос возможен только при условии, что номер запрашивающего факса хранится в памяти Вашего аппарата среди списка номеров факсов с разрешенным доступом (так называемых “номеров, которым известен пароль”). Кроме того, для идентификации запрашивающий факс должен быть соответствующим образом запрограммирован в своей памяти.

Включение и отключение Защиты от Несанкционированных Запросов

- | | | |
|---|---|---|
| 1 |  | Нажмите на кнопки, показанные на рисунке слева. На дисплее появится надпись “ENTRY MODE” (Режим Ввода). |
| 2 |  | Нажмите три раза подряд на кнопку “#”. На дисплее появится следующая надпись “SECURITY SELECT” (Выбор Режимы Защиты). |
| 3 |  | Для активизации режима защиты нажмите на кнопку “1”, для отключения - на кнопку “2”. |

- 4**
- START



STOP



- Нажмите на кнопку **START**, а затем - на кнопку **STOP**.



Сохранение в памяти и сброс номеров, которым разрешено осуществление запроса

В списке номеров, которым разрешен запрос, может сохраняться до 10 номеров.

- 1**
- FUNCTION





- Нажмите на кнопки, показанные на рисунке слева. На дисплее появится надпись "ENTRY MODE" (Режим Ввода).

- 2**
- 

- Нажмите три раза подряд на кнопку " * ". На дисплее появится надпись "PASSCODE # MODE" (Режим Кодирования).







- 3**
- 

или

- Для сохранения номера в памяти нажмите на кнопку "1", для сброса - на кнопку "2".

- 4**
- 

- (Пример)
- Сохранение:** Введите двузначное число от "01" до "10". Это число будет идентификатором для номера, сохраняемого на следующем этапе.
- Сброс:** Введите число, идентифицирующее номер, который Вы хотите удалить из памяти, и переходите к Этапу 6.

- 5**
- 





- (Пример)
- Введите номер факса (до 20 цифр).

- 6**
- START

- Нажмите на кнопку **START**.

- 7**
- Этап 4 или

STOP

- Возвратитесь к Этапу 4 для ввода (сброса) следующего номера или нажмите на кнопку **STOP** для того, чтобы выйти из программы.





ОПЕРАЦИИ С ИСПОЛЬЗОВАНИЕМ ТАЙМЕРА

Функция Таймера позволяет автоматически осуществить передачу и/или запрос документа в то время, которое Вы укажете. Одна операция по передаче сообщения и одна операция поллинга могут быть установлены одновременно на любое время и выполнены столько раз, сколько Вы установите заранее, за 24 часа до указанного времени.

Функция может быть использована, например, для того, чтобы передать сообщения в период, когда расценки по эксплуатации линии связи самые низкие, причем Ваше присутствие при передаче необязательно.

Примечание: Для соединения с абонентом может быть использован только номер "Ускоренного Набора".

Установка операции по таймеру

- 1**
 **FUNCTION** **1**
Нажмите на кнопки, указанные на рисунке слева. На дисплее появится надпись "TIMER MODE" (Режим Таймера).
- 2**
 **#** или *****
Для ввода операции по передаче сообщения (SEND MODE) нажмите на кнопку "**#**", для программирования операции поллинга (POLLING MODE) - на кнопку "*****".
- 3**
 **1**
Для выбора SET (Установка) нажмите на кнопку "**1**".
- 4**
 **0** **9** **2** **5**
(Пример: 9:25)
Введите значение времени, нужное Вам для проведения данной операции (2 цифры - для обозначения часов и 2 - для обозначения минут).
- 5**
 **START**
Нажмите на кнопку **START**.

6  (Пример) Введите номер "Ускоренного Набора" принимающего факс-аппарата.

7 Нажмите на кнопку **START**.





8  Если это операция по отправке сообщения, то Вы можете отрегулировать разрешение и/или контраст изображения (если Вы считаете этот этап ненужным, то можете пропустить его).

9  Нажмите на кнопку **START** и затем - на кнопку **STOP**. Если это операция по отправке сообщения, не забудьте поместить документ в устройство подачи аппарата до наступления запрограммированного времени передачи.

Отмена операции

Если Вы хотите отменить операцию после ее установки, действуйте в соответствии с указанным ниже описанием.

1  Нажмите на кнопки, указанные на рисунке слева. На дисплее появится надпись "TIMER MODE" (Режим Таймера).

2  Для отмены операции по передаче сообщения нажмите на кнопку "#", для отмены операции поллинга - на кнопку "*".







3  Для выбора CLEAR (Сбросить) нажмите на кнопку "2".

4  Нажмите на кнопку **START** и затем - на кнопку **STOP**.

6. ДОПОЛНИТЕЛЬНЫЕ УСТАНОВКИ ФУНКЦИЙ

При настройке Вашего факса могут быть активизированы различные дополнительные функции, удовлетворяющие наилучшим образом Вашим желаниям. Ввод установок может быть осуществлен при помощи кнопок панели управления в соответствии с описанием, данным ниже для каждой из функций.

Доступ к переключению на дополнительные функции

- 1**   Нажмите на кнопки, как показано на рисунке слева. На дисплее появится надпись "OPTION SETTING" (Дополнительные установки).
- 2**  или  Перемещение вперед по списку функций осуществляется при помощи кнопки "#", назад - при помощи кнопки "*". Порядковый перечень функций указан ниже.
- 3**  (Пример) При появлении нужной функции на дисплее, выбор ее параметров осуществляется способом, указанным ниже.
- 4**  Нажмите на кнопку STOP.

Установка Дополнительных Функций Пользователя

Функция 1: ПРИОРИТЕТ ВЫСОКОГО РАЗРЕШЕНИЯ.

Дает возможность установить "по умолчанию" степень разрешения для передаваемых документов. (В случае, если установка не произведена с помощью кнопки **RESOLUTION**). Нажатие на кнопку "1" (YES) устанавливает ВЫСОКОЕ разрешение (FINE), при помощи кнопки "2" (NO) устанавливается СТАНДАРТНОЕ разрешение (STANDARD).

* При изготовлении установлено значение: "2"

Функция 2: КОЛИЧЕСТВО ЗВУКОВЫХ СИГНАЛОВ ПЕРЕД ОТВЕТОМ.

Устанавливается количество звуковых сигналов, в течение которых факс не отвечает на поступающий вызов в режиме приема FAX. Нажатием на кнопки "1" - "5" выбирается количество сигналов.

* При изготовлении установлено значение: "1"

Функция 3: ОТВЕТ ПОСЛЕ 5 СИГНАЛОВ В РЕЖИМЕ ТЕЛЕФОН

Нажмите на кнопку "1" (YES) для того, чтобы аппарат отвечал на вызов после пяти звуковых сигналов в режиме приема сообщений TEL. Для отключения данной функции нажмите на кнопку "2" (NO).

* При изготовлении установлено значение: "2"

Функция 4: ИНТЕРВАЛ ПЕРЕД ПОВТОРНЫМ ВЫЗОВОМ

Устанавливает время ожидания для факса перед автоматическим повторным вызовом абонента в случае, если линия занята. Вводом значения "01" устанавливается интервал в 1 минуту, "02" увеличивает его до 2 минут, и т. д. до максимального значения в 15 минут.

* При изготовлении установлено значение: "05"

Функция 5: КОЛИЧЕСТВО ПОВТОРНЫХ ВЫЗОВОВ

Устанавливается максимальное количество повторных вызовов в автоматическом режиме при занятой линии. Введите любое число от "00" до "15".

* При изготовлении установлено значение: "02"

Функция 6: КОД ДИСТАНЦИОННОГО УПРАВЛЕНИЯ TEL/FAX (КОД ПЕРЕАДРЕСОВКИ)

Устанавливает однозначное число для активизации приема факса с телефона на расстоянии. Введите любую цифру от "0" до "9".

* При изготовлении установлено значение: "5"

Функция 7: ВЫБОР РЕЖИМА ПРИЕМА ФАКСОВ ПО ТЕЛЕФОНУ НА РАССТОЯНИИ

Активизирует или отключает распознавание кода для начала приема факса с телефона на расстоянии. Нажмите на кнопку "1" для активизации данного режима или на кнопку "2" - для его отключения.

* При изготовлении установлено значение: "1"

Функция 8: ВЫБОР РЕЖИМА ПЕЧАТИ ОТЧЕТА О ПОЛУЧЕННЫХ И ОТПРАВЛЕННЫХ ДОКУМЕНТАХ

Устанавливается режим печати сопроводительных сведений. Вы можете ввести цифру от "1" до "5" по желанию и получать следующие данные:

"1"	(ПОСТОЯННАЯ РАСПЕЧАТКА)	Сопроводительные сведения печатаются факсом после каждого отправления, приема или ошибки.
"2"	(РАСПЕЧАТКА В СЛУЧАЕ ОШИБКИ/ ОПЕРАЦИИ ПО ТАЙМЕРУ)	Печать происходит только в случае ошибки или после операции, проведенной по таймеру).
"3"	(РАСПЕЧАТКА ПРИ ОТПРАВЛЕНИИ)	Печать производится факсом только после отправления документов.
"4"	(РАСПЕЧАТКИ НЕ ПРОИЗВОДЯТСЯ)	Факс не распечатывает никаких сведений.

* При изготовлении установлено значение "2"

Функция 9: РЕЖИМ НАБОРА НОМЕРА

Устанавливает режим набора. Нажмите на кнопку “1” если Ваша линия тоновая или “2” - если она импульсная.

* При изготовлении установлено значение: “2”

Функция 10: АВТОМАТИЧЕСКОЕ ПЕРЕКЛЮЧЕНИЕ РЕЖИМОВ ТЕЛЕФОН/ФАКС

После нажатия кнопки “1” (YES) Ваш факс в режиме приема сообщений FAX будет различать устные сообщения от передаваемых факсимильных сообщений. Нажатие на кнопку “2” (NO) отключает эту функцию.

* При изготовлении установлено значение: “2”

Функция 11: ДЛИТЕЛЬНОСТЬ ПСЕВДОЗВУКОВЫХ СИГНАЛОВ

Устанавливается длительность псевдосигналов при включении функции Автоматическое Переключение Режимов Телефон/Факс. Введите цифру от “1” до “4” в зависимости от того, какое из нижеследующих значений для Вас желательнее:

“1” (15 СЕК.):	15 секунд
“2” (30 СЕК.):	30 секунд
“3” (60 СЕК.):	60 секунд
“4” (120 СЕК.):	120 секунд

* При изготовлении установлено значение: “1”

Функция 12: А.М. ПОДКЛЮЧЕНО (ПОДКЛЮЧЕНИЕ АВТООТВЕТЧИКА)

При нажатии на кнопку “1” (YES) автоответчик подключается к аппарату, после нажатия на кнопку “2” (NO) - отключается от последнего. См. в Главе 2 более подробное описание об использовании подключенного автоответчика.

* При изготовлении установлено значение: “2”

Функция 13: ИНТЕРВАЛ ДЕТЕКТИРОВАНИЯ ПЕРИОДА МОЛЧАНИЯ

Устанавливает продолжительность (в секундах) периода молчания на линии, по истечении которого факс-аппарат автоматически подключается к линии и начинает прием факсимильных сообщений при подключенном автоответчике. Введите число от “01” до “10” или “00”, если Вы хотите отключить данную функцию. (Подробнее смотрите в Главе 4.)

* При изготовлении установлено значение: “04”

Функция 14: ОТВЕТ В СЛУЧАЕ НЕПОЛАДОК А.М.

Нажмите на кнопку “1” (YES) для того, чтобы факс-аппарат ответил на вызов в случае, если автоответчик не срабатывает после пятого звукового сигнала. Нажмите на кнопку “2”(NO), если хотите отключить данную функцию. (Данная установка описана более подробно в разделе “Дополнительные Установки Функций Автоответчика” в Главе 4.)

* При изготовлении установлено значение: “2”

Функция 15: ЭКОНОМИЯ РАСХОДОВАНИЯ БУМАГИ

Сокращает размер по вертикали принимаемых документов, позволяя таким образом сократить расход бумаги. Введите цифру от "1" до "3" в зависимости от Вашего выбора (Высвечивание на дисплее индикатора "S" означает активизацию режима Экономии Расходования Бумаги):

- | | |
|------------------|---|
| "1" (РЕЖИМ 1): | Уменьшает только пробелы между строками. |
| "2" (РЕЖИМ 2): | Уменьшает принимаемый документ по длине на 50% (только при использовании стандартного разрешения) |
| "3" (ОТКЛЮЧЕНО): | Режим Экономии Расходования Бумаги не активизирован. |

* При изготовлении установлено значение: "3"

Функция 16: ЭКОНОМИЯ ВРЕМЕНИ ОТПРАВКИ ДОКУМЕНТОВ

Сокращает размер по вертикали передаваемого документа на 20%, экономя на времени отправления и сокращая расходы на оплату эксплуатации линии связи. Нажатие на кнопку "1" активизирует данную функцию, нажатие на кнопку "2" - отключает ее. (При активизации данной функции на дисплее появляется индикатор "T").

* При изготовлении установлено значение: "2"

Функция 17: ВЫБОР НОМЕРОВ НЕЖЕЛАТЕЛЬНЫХ АБОНЕНТОВ

При нажатии на кнопку "1" предупреждается прием факсов от абонентов, включенных в список нежелательных. Нажатие на кнопку "2" дает возможность принимать сообщения от всех абонентов.

* При изготовлении установлено значение: "2"

Функция 18: ПОЛЛИНГ

Нажатие на кнопку "1" означает Ваше желание использовать "Быструю" кнопку 20/POLL в качестве ключа для операции поллинга. При нажатии на кнопку "2" она может быть использована только в качестве обычной "Быстрой" кнопки.

* При изготовлении установлено значение: "2"

7. РАСПЕЧАТКА ОТЧЕТОВ И СОПРОВОДИТЕЛЬНЫХ СВЕДЕНИЙ

Вы можете распечатать самые различные сведения касательно функциональных установок и информации, введенных в аппарат. Факс также может автоматически печатать отчеты о различных операциях после их осуществления. Каждый вид информационных сведений и отчетов указан и кратко описан ниже.

Распечатка сведений

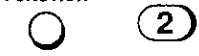
- 1**

Нажмите на кнопки, указанные на рисунке слева. На дисплее появится сообщение "LISTING MODE" (Режим Сопроводительных Сведений).
- 2**

При помощи кнопок "**#**" и "*****" из появляющихся на дисплее списков выберите нужный Вам.
- 3**

Нажмите на кнопку **START**.

Список Операций с Использованием Таймера

Содержит сведения об установленных текущих операциях с использованием таймера.

Список Номеров Абонентов

Содержит номера телефонов и факсов, хранящихся в памяти для автоматического набора.

Список Паролей

Показывает установки, обеспечивающие безопасность операции поллинга, Ваши имя и номер факса/телефона, введенные в память аппарата, а также образец информационного заголовка, распечатываемого в верхней части каждой из отправляемых Вами страниц (**HEADER PRINT**).

Список Дополнительных Установок

Показывает текущее состояние дополнительно устанавливаемых функций.

Список Нежелательных Абонентов

Показывает номера факс-аппаратов, прием сообщений от которых закрыт.

Операционный Отчет

Распечатывается автоматически по завершении операции, позволяя Вам проверить ее результат. При изготовлении аппарата он устанавливается на распечатку данного отчета только после совершения ошибки или операции по таймеру, но Вы можете изменить установку так, чтобы распечатка производилась в самых разнообразных случаях. Это возможно при помощи Дополнительной Функции 7 в соответствии с описанием в Главе 6.

- Отчет не может быть отпечатан в ручном режиме.

Объяснение заголовков

SENDER/ RECEIVER	Номер факса партнера по операции. При передаче появляется набираемый номер. При приеме - программируемый номер ID отправляющего аппарата. При отсутствии у факса абонента функции ID появится режим связи (например, "G3").
PAGES	Количество отправляемых или принимаемых страниц.
NOTE	<p>OK - Операция отправки/приема прошла нормально.</p> <p>P.FAIL - Перебои в питании.</p> <p>JAM - Произошло застревание документа или бумаги.</p> <p>NO PAPER - Закончился рулон бумаги для распечатки факсов.</p> <p>COM. E-0 - E-7 - Ошибка на линии, препятствующая проведению операции. См. ниже таблицы по операциям, однако, они предназначены, прежде всего, для сервисных инженеров. Вам стоит просто попытаться повторить операцию. При необходимости попросите Вашего абонента проверить исправность его собственного аппарата.</p> <p>CANCEL - Передача была прекращена, так как нажата кнопка STOP, отсутствует документ в аппарате, либо факс абонента запрашивает отправление при помощи функции, невозможной для Вашей модели факса.</p>

Ошибки при отправлении

Ошибки при приеме

E-0	Распознается сигнал об установке связи, но он ошибочен.	E-0	Распознает сигнал об установке связи, но он ошибочен.
E-1	Не распознается сигнал принимающего факса.	E-1	При приеме линия отключилась.
E-2	При передаче линия отключилась.	E-2	Не распознается сигнал от передающего факса.
E-3	Отключение линии после изменения скорости работы модема.	E-3	Не распознается последний сигнал передающего факса.
E-4	Отключение линии при передаче нескольких страниц.	E-4	Не распознает сигнал передающего факса для следующей страницы при изменении режима.
E-6	Не распознается сигнал для следующей страницы принимающим факсом.	E-5	Не распознает сигнал передающего факса для следующей страницы.
E-7	Нет ответа от принимающего факса или "сигнал отключения" принят передающим факсом.	E-7	Нет ответа от передающего факса или "сигнал о разъединении" получен принимающим факсом.

8. УХОД ЗА АППАРАТОМ

Печатающая головка факс-аппарата

Регулярно производите чистку печатающей головки для поддержания оптимальных условий печати. Для этого необходимо прежде всего отключить телефонную линию, затем шнур питания, открыть крышку секции бумажного рулончика (захватив ее за выступ, расположенный справа и потянув вверх), и, наконец, вытащить рулончик.

Мягкой тканью, смоченной в денатурированном спирте, протрите печатающую головку.

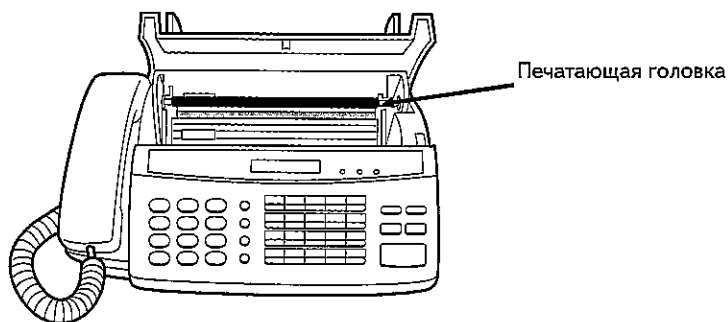

Внимание!

- Не пользуйтесь бензином и растворителями. Избегайте контакта головки с твердыми предметами.
- Если Ваш аппарат принял большое количество документов, то печатающая головка может быть нагрета до высокой температуры.

Стекло сканера и валики

Для обеспечения высокого качества передаваемых изображений и их копирования регулярно очищайте стекло и валики. Откройте панель управления, потянув за ее передний край (в том месте, где расположена метка **"PANEL RELEASE"** (Открытие Панели)) и произведите чистку как указано ниже.

Протирайте считывающее стекло сканера, белую сигнальную пластину и валики мягкой тканью.

- Убедитесь в том, что вся грязь и пятна (к примеру, от коррекционной жидкости) удалены, так как они могут быть причиной появления вертикальных штрихов на передаваемом изображении или копии.

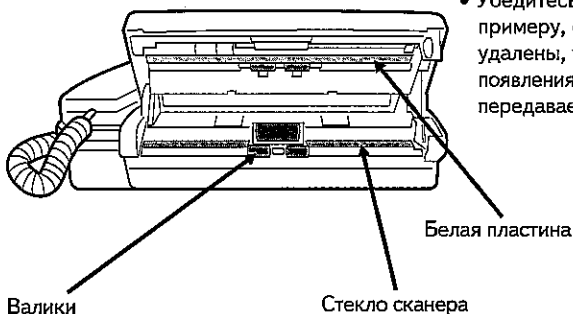

Корпус аппарата

Наружные части и поверхность корпуса протирайте сухой тканью.

Внимание!

- Не используйте бензин или растворители, так как они могут повредить аппарат или обесцветить его корпус.

9. ПЕРЕД ТЕМ КАК ОБРАТИТЬСЯ К СПЕЦИАЛИСТУ

ПРОБЛЕМЫ И ИХ РАЗРЕШЕНИЕ

Проблема	Необходимо проверить и исправить
На дисплее отсутствуют какие-либо сообщения.	<ul style="list-style-type: none">• Убедитесь в правильности подключения шнура питания к розетке.• Подключите другой электроприбор к розетке для проверки ее годности.
При нажатии на любую из кнопок отсутствует звуковой сигнал.	<ul style="list-style-type: none">• Если при нажатии на кнопки нет звукового сигнала, отключите аппарат от сети и вновь подключите через несколько секунд.
Документ не вводится в подающее устройство для передачи или копирования.	<ul style="list-style-type: none">• Проверьте формат документа и его вес (См. "Требования к передаваемым документам" в Главе 3).
Не осуществляется набор номера.	<ul style="list-style-type: none">• Убедитесь в правильности подключения шнура питания к розетке.• Проверьте подключение телефонного шнура к гнезду TEL. LINE и телефонной розетке.• Проверьте соответствие режима набора факса телефонной сети. См. Дополнит. Функцию 9 в Главе 6.
При приеме информация не распечатывается.	<ul style="list-style-type: none">• Убедитесь в том, что документ помещен в устройство подачи "лицом" вниз.• Убедитесь в правильности загрузки бумаги в принимающем аппарате.
Факс включен в сеть, но передачу осуществить невозможно.	<ul style="list-style-type: none">• Проверьте наличие бумаги в принимающем аппарате.• Убедитесь в том, что провод телефонной линии подключен к гнезду "TEL. LINE", а не "TEL. SET".• Если принимающий факс в ручном режиме, то в отсутствии людей прием невозможен.• Проверьте G3 совместимость, если принимающий факс не модели SHARP.• Проверьте сообщение об ошибках дисплея.• Поднимите трубку и проверьте звуковой сигнал. Вызовите принимающий факс вручную и подтвердите его ответ.

Проблема	Необходимо проверить и исправить
На факсе абонента идет прием искаженного изображения.	<ul style="list-style-type: none"> • Причиной могут быть помехи на линии. Попытайтесь отправить документ еще раз. • Изготовьте копию с документа на факсе. Если на копии искажения, то проблема в Вашем аппарате. При повторях проблемы вызывайте специалиста.
Факс включен в сеть, но прием осуществить невозможно.	<ul style="list-style-type: none"> • Убедитесь в том, что провод телефонной линии подключен к гнезду "TEL. LINE", а не "TEL. SET".
Принятый документ не выводится из факса.	<ul style="list-style-type: none"> • Возможно произошло застревание бумаги. См. "Извлечение застрявшей бумаги" в данной Главе.
Бумага при приеме факса или копировании документа выходит без изображения.	<ul style="list-style-type: none"> • Убедитесь в правильности загрузки бумаги в Вашем аппарате. (Если рулон бумаги был перевернут при установке, на ее поверхности ничего печататься не будет.) • Убедитесь в том, что в передающем аппарате документ был загружен в устройство подачи лицевой стороной вниз.
Насыщенность принятого документа слабая.	<ul style="list-style-type: none"> • Убедитесь в том, что используется рекомендованный вид бумаги. См. "Загрузка бумаги для распечатки принятых сообщений" в Главе 1. • Попросите абонента отправить очень контрастный документ. Если принятое изображение не контрастно, проблема видимо в Вашем аппарате. Для проверки этого изготовьте в нем копию.
Полученное изображение искажено.	<ul style="list-style-type: none"> • Причиной могут быть помехи на линии. Попросите абонента повторить отправку. • Может быть загрязнена печатающая головка аппарата. См. "Печатающая головка факс-аппарата" в Главе 8. • Изготовьте в Вашем аппарате копию с какого-либо документа. Если она будет искажена, проблема в Вашем аппарате. Если эта проблема повторяется, обратитесь в сервисный центр.

Проблема	Необходимо проверить и исправить
При копировании происходит искажение изображения.	<ul style="list-style-type: none"> • Убедитесь в том, что используется рекомендованный вид бумаги. См. "Загрузка бумаги для распечатки принятых сообщений" в Главе 1. • Убедитесь в правильности загрузки бумаги в Вашем аппарате. • Может быть загрязнена печатающая головка аппарата. См. "Печатающая головка факс-аппарата" в Главе 8.
Происходит прерывание приема факсов/копирования.	<ul style="list-style-type: none"> • Если прием факсов или копирование производились длительное время, возможен перегрев печатающей головки. Отключите питание и дайте головке остыть.
Телефонные разговоры прерываются факсом.	<ul style="list-style-type: none"> • Аппарат может прервать телефонный разговор, если Дополнительная Функция 10 установлена на YES, а режим приема - на FAX. См. подробнее в разделе Главы 3 "Использование аппарата в качестве телефона".
При проведении поллинга не происходит приема сообщений.	<ul style="list-style-type: none"> • Убедитесь в том, что не закончилась бумага в рулоне. • Убедитесь в том, что передающий аппарат работает в автоматическом режиме. • Если в передающем аппарате активизирована защита от несанкционированного доступа, убедитесь в том, что номер Вашего факс-аппарата введен как в память Вашего собственного аппарата, так и в память передающего аппарата.

СООБЩЕНИЯ И СИГНАЛЫ

Сообщения на дисплее

DOCUMENT JAMMED	Отправляемый документ застрял. См. следующий раздел "Извлечение застрявшей бумаги".
FUNCTION MODE	Была нажата кнопка FUNCTION .
LINE ERROR	Передача или прием не состоялись. Нажмите на кнопку STOP с тем, чтобы сбросить сообщение и повторите попытку проведения операции.
LINE IS IN USE	Используется подключенный к факсу дополнительный телефонный аппарат или компьютер. Не поднимайте трубку факса и не отправляйте сообщений если идет разговор по дополнительному телефону, так как это может прервать разговор.
OUT OF PAPER	Закончилась бумага в рулоне.
ON HOOK DIAL	Была нажата кнопка SPEAKER . Аппарат находится в ожидании набора номера.
OVER HEAT	Печатающая головка перегрелась. Работа может быть продолжена только после того, как она остынет.
PAPER JAMMED	Произошло застревание бумаги в аппарате. См. следующий раздел "Извлечение застрявшей бумаги" (Только для модели UX-177 /FO-365).
READY TO SEND	Документ загружен в устройство подачи, аппарат ждет указаний для отправки или копирования.
TOTAL PAGE(S) 01	Количество принятых, отправленных или скопированных страниц.

Звуковые сигналы

Постоянный сигнал	3 секунды	Обозначает окончание передачи, приема или копирования.
Прерывистый сигнал (3 сигнала)	5 секунд (1 секунда - вкл., 1 секунда - выкл.)	Обозначает незавершенную операцию по передаче, приему или копированию.
Частый прерывистый сигнал	35 секунд (0,7 секунды - вкл., 0,3 секунды - откл.)	Указывает на то, что поднята телефонная трубка.

ИЗВЛЕЧЕНИЕ ЗАСТРЯВШЕЙ БУМАГИ

Извлечение застрявшего документа

При неправильном введении в факс документа для передачи или копирования, а также при появлении на дисплее надписи DOCUMENT JAMMED, прежде всего нажмите на кнопку **START**. Если документ не выйдет наружу, откройте панель управления (взявшись за передний край у метки **"PANEL RELEASE"** и подняв ее вверх) и осторожно извлеките застрявший лист.

Извлечение застрявшей бумаги

1

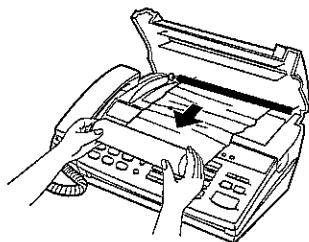

Откройте крышку секции бумажного рулончика (взявшись за выемку крышки, расположенную справа, и подняв ее вверх) и извлеките рулончик наружу.

2

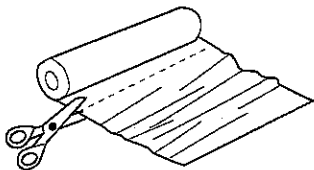

Отрежьте замявшуюся часть бумаги.

- **FO-365:** Если в секции резака находятся обрывки бумаги, осторожно удалите их из секции.

3

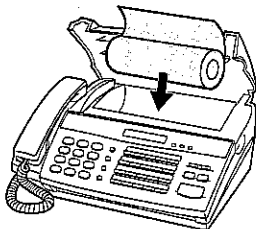

Поместите рулончик бумаги на место.

- Причиной застревания часто является неправильная загрузка рулончика. Внимательно следуйте указаниям по загрузке рулона в соответствии с описанием из Главы 1 "Загрузка бумаги для распечатки принятых сообщений".

*Примечание: (Только для модели UX-177/FO-365) Если Вы испытываете затруднения при загрузке рулончика, возможно, это вызвано нахождением резака в опущенном положении. Убедитесь в отсутствии обрезков бумаги в секции резального устройства, закройте панель управления, нажмите на кнопку **START**, после чего вновь откройте панель управления. При этом резак возвратится в начальное положение, что позволит Вам без затруднений загрузить бумажный рулончик.*

Для заметок

СПЕЦИФИКАЦИЯ

Тип используемой линии:	Коммунальная переключаемая телефонная сеть/РВХ
Совместимость:	Режим ITU-T (CCITT) G3
Конфигурация:	Полудуплексный настольный приемопередатчик
Схема компрессии:	Измененный режим Хуффмана и специальный режим SHARP
Метод сканирования:	Плоскими, твердыми ячейками ПЗС
Разрешение:	По горизонтали: 8 линий/мм По вертикали: Стандартное - 3,85 линий/мм Высокое/Полутон - 7,7 линий/мм Сверхвысокое - 15,4 линий/мм
Система формирования изображения:	Термическая
Дисплей:	7 x 5 точек, 1 линия x 16 знаков
Автоматический резак:	Только для модели UX-177/FO-365
Режимы приема:	Автоматический/Ручной
Скорость работы модема:	9600 бит/сек. с автоматическим понижением до 7200, 4800 или 2400 бит/сек.
Время передачи*:	Прибл. 15 секунд (Специальный режим SHARP)
Ширина записи:	Макс. 8,3 мм
Размеры документов:	При автоматической подаче: Ширина - 216 мм Длина - от 128 до 297 мм При ручной подаче: Ширина - 216 мм Длина - от 128 до 1000 мм
Ширина полосы сканирования:	Макс. 210 мм
Емкость устройства подачи:	Макс. 20 листов
Полутон (серая шкала):	64 ступени
Регулировка контраста:	Автоматическая/Высокая плотность по выбору
Функция копирования:	Стандартная

* Основано на тестовом испытании ITU-T, табл. #1 при стандартном разрешении в специальном режиме SHARP, исключая время на протокольные сигналы (т.е. только время фазы С ITU-T).

СПЕЦИФИКАЦИЯ











Функция телефона:	Стандартная (только при подключении питания)
Питание от сети:	Сеть переменного тока 220-240 В, 50/60 Гц
Рабочая температура:	От 5°C до 35°C
Потребляемая мощность:	Режим ожидания: 8 Вт, Максимум: 120 Вт
Габариты:	UX-107/FO-165: Ширина: 341 мм Глубина: 253 мм Высота: 123 мм UX-177/FO-365: Ширина: 341 мм Глубина: 257 мм Высота: 123 мм
Вес:	UX-107/FO-165: Прибл. 2,8 кг UX-177/FO-365: Прибл. 2,9 кг

С целью дальнейших конструктивных усовершенствований фирма SHARP оставляет за собой право вносить изменения в дизайн изделий и их спецификацию без предварительного уведомления. Данные спецификации являются номинальными величинами для данных изделий, для отдельного изделия могут наблюдаться некоторые отклонения от указанных величин.



КРАТКИЕ ОБОБЩЕНИЯ

Примечание: Этапы, не являющиеся обязательными, заключены в пунктирную рамку.

Отправление документов

Стандартный Набор Номера	Загрузите документ →  → Поднимите трубку или нажмите SPEAKER → Наберите номер (кнопками) → Ждите сигнала приема →  → Повесьте трубку
Непосредственный Набор Кнопками	Загрузите документ →  → Наберите номер (кнопками) → 
Набор Быстрыми Кнопками	Загрузите документ →  → Нажмите на "Быструю" кнопку
Ускоренный Набор	Загрузите документ →  →  → Введите Код Ускоренного Набора (2 кнопки) → 
Повторный Набор	Загрузите документ →  →  → Ждите сигнала приема → 

Вызов для телефонного разговора

Стандартный Набор Номера	Поднимите трубку или нажмите SPEAKER → Наберите номер (кнопками) → Поднимите трубку, если была нажата кнопка SPEAKER
Набор Быстрыми Кнопками	Поднимите трубку или нажмите SPEAKER → Нажмите "Быструю" кнопку → Поднимите трубку, если была нажата кнопка SPEAKER
Ускоренный Набор	Поднимите трубку или нажмите SPEAKER →  → Введите Код Ускоренного Набора (2 кнопки) → Поднимите трубку, если была нажата кнопка SPEAKER
Повторный Набор	 → Поднимите трубку

Меню кнопки FUNCTION

Приведенная ниже схема резюмирует возможности ввода функций при помощи кнопки **FUNCTION**. Вначале нужно нажать на кнопку **FUNCTION**, затем на соответствующую цифровую кнопку и, наконец, на кнопку “#” или “*” до тех пор, пока не появится название нужной функции.

Указания по вводу функции появляются на дисплее. Если у Вас возникнут какие—либо проблемы, обратитесь к тексту страницы, номер которой указан в скобках под соответствующей функцией.

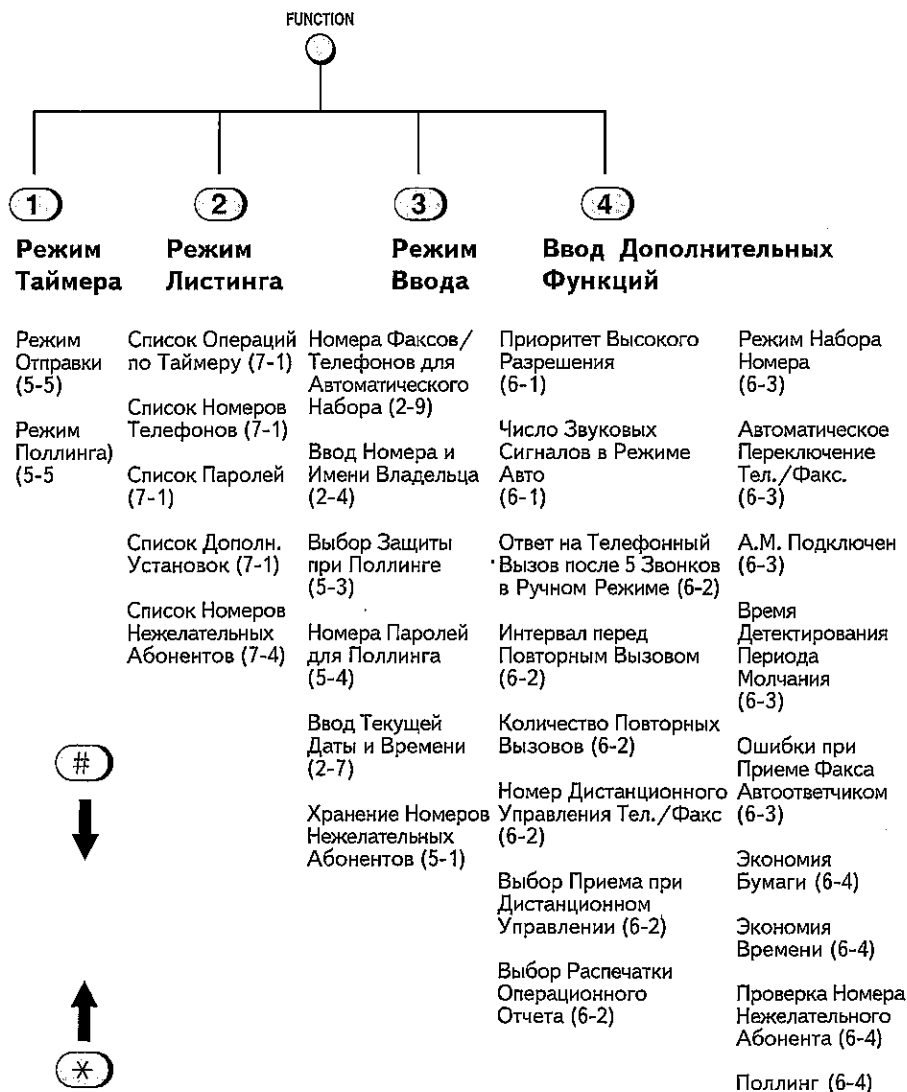

АЛФАВИТНЫЙ УКАЗАТЕЛЬ

Автодозвон	3-8, 3-14
Автодозвон, Кнопка	2-2, 3-8, 3-14
Автоматический набор	2-9 - 2-11
Автоответчика, Подключение	
Установки при Подключении	4-1, 6-3
Подключение	1-2, 1-3
Проблемы	4-3
Время Определения Периода Молчания	4-5, 6-4
Прием Факсов при Неполноценных Автоответчика	4-6, 6-4
Активизация Факса в Тоновом Режиме Работы	4-6
Буквы, ввод	2-5 - 2-6
Бумага для приема сообщений	1-5, 1-6
"Быстрые" кнопки	2-3
Валики Поддачи Документов, Чистка	8-2
Ввод имени и номера отправителя	2-4
Гнездо TEL. LINE	1-3
Гнездо TEL. SET	1-3
Громкость звуковых сигналов	2-12
Громкость звуковых сигналов, Кнопки	2-12
Данные, ввод	2-7
Динамик, Кнопка	2-2, 2-12, 3-4, 3-13
Динамик, Громкость	2-12
Дисплей	2-2
Дополнительный телефон, подключение	1-3
Дополнительный телефон, пользование	3-10
Извлечение застрявших документов и бумаги	9-5
Интервал между Повторными Вызовами	6-2
Использование Аппарата в Качестве Телефона	3-13
Загрузка Документов в Аппарат	3-2
Звуковые Сигналы	9-4
Ключ Поллинга, Установка	5-2, 6-4
Кнопка Копирование/Справка,	2-3, 3-12
Кнопка Остановка	2-3
Кнопка Старт	2-3
Код Дистанционного Управления Аппаратом	6-2
Количество Повторных Вызовов	6-2
Количество Звуковых Сигналов в Автоматическом Режиме	6-1
Контраст	3-3
Копии	3-12
Корпус Аппарата, Чистка	8-2
Максимальная Ширина Сканирования	3-1
Набор	
Непосредственно Кнопками	3-5
Стандартный	3-4, 3-13
"Быстрыми" кнопками	3-6, 3-13
Поиск	3-7, 3-14
Ускоренный	3-6, 3-13

АЛФАВИТНЫЙ УКАЗАТЕЛЬ

Направляющие Устройства Подачи Документов	3-2
Нежелательные Абоненты	5-1, 6-4
Операции с таймером	5-5
Отчет о Принятых и Отправленных Сообщениях	7-1 - 7-2
Пароли, Список	7-1
Паузы при автоматическом наборе	2-9
Печатающая головка, чистка	8-1
Подключение	1-2 - 1-3
Поиск Номеров при Наборе	3-7, 3-14
Поллинг (режим опроса)	5-2
Полутон	3-3
Приоритет Высокого Разрешения	6-1
Прямой Набор Кнопками	3-5
Разрешение	3-3
Разрешение, Кнопка	2-3, 3-3
Распечатка Отчета о Принятых и Отправленных Сообщениях	6-2
Режим Набора	6-2
Режим Приема, Кнопка	2-3, 2-8
Режим Приема Сообщений	2-8, 3-9
Режим FAX	2-8, 3-9
Режим TEL	2-8, 3-9
Ручной	2-8, 3-9 - 3-10
Установка	2-8
Сообщения на дисплее	9-4
Сохранение Номеров для Автоматического Набора	2-9
Список Номеров Нежелательных Абонентов	7-1
Список Операций с Таймером	7-1
Список Телефонных Номеров	7-1
Список Установок Дополнительных Функций	7-1
Телефонная трубка	1-2
Телефонной Линии, Провод	1-3
Тип Бумаги, Установка	1-5 - 1-6
Требования к документам	3-1
Удержание абонента на линии	3-14
Удержание на Линии/Поиск, Кнопка	2-2, 3-7, 3-14
Ускоренный набор	3-6, 3-13
Установка времени	2-7
Устройство Подачи Документов	3-2
Форматы Документов	3-1
Функция, Кнопка	2-3, Quick -2
Чистка Аппарата	8-1 -8-2
Цифровые Кнопки	2-2
Шнур Питания	1-2
Электрическая Сетевая Розетка	1-2



SHARP CORPORATION