

SHARP®

MODEL

UX-105/175

FO-145/245

ФАКСИМИЛЬНЫЕ АППАРАТЫ

РУКОВОДСТВО ПО ЭКСПЛУАТАЦИИ



ОГЛАВЛЕНИЕ

1. УСТАНОВКА	
Извлечение из упаковки	1-1
Сборка и подключение частей аппарата	1-2
Установка бумажного рулона	1-5
<hr/>	
2. НАЧАЛЬНЫЕ ОПЕРАЦИИ ПО ПРОГРАММИРОВАНИЮ	
Панель управления	2-1
Ввод Вашего имени и номера факса	2-2
Ввод букв для обозначения имени	2-3
Ввод текущей даты и времени	2-5
Сохранение в памяти номеров для автоматического набора	2-6
<hr/>	
3. ОСНОВНЫЕ ОПЕРАЦИИ	
Передача документов	3-1
Прием документов	3-8
Изготовление копий	3-12
Ведение телефонных разговоров	3-13
<hr/>	
4. ИСПОЛЬЗОВАНИЕ АВТООТВЕТЧИКА	
Подготовка	4-1
Использование подключенного автоответчика	4-2
Установка дополнительных функций автоответчика	4-5
<hr/>	
5. СПЕЦИАЛЬНЫЕ ФУНКЦИИ (только для UX-175/FO-245)	
Поллинг (опрос)	5-1
Операции с использованием таймера	5-5
<hr/>	
6. ДОПОЛНИТЕЛЬНЫЕ ВОЗМОЖНОСТИ ПО УСТАНОВКЕ ФУНКЦИЙ	
<hr/>	
7. РАСПЕЧАТКА СОПРОВОДИТЕЛЬНЫХ СВЕДЕНИЙ	
<hr/>	
8. УХОД ЗА АППАРАТОМ	
<hr/>	
9. ПЕРЕД ТЕМ КАК ОБРАТИТЬСЯ К СПЕЦИАЛИСТУ	
Проблемы и их разрешение	9-1
Сообщения и сигналы	9-3
Извлечение застрявшей бумаги	9-4
<hr/>	
10. СПЕЦИФИКАЦИЯ	
<hr/>	
КРАТКИЕ ОБОБЩЕНИЯ	
<hr/>	
УКАЗАТЕЛЬ ВСТРЕЧАЮЩИХСЯ ТЕРМИНОВ	
<hr/>	

1. УСТАНОВКА

ИЗВЛЕЧЕНИЕ ИЗ УПАКОВКИ

Осторожно извлеките факс из упаковки и уберите коробку и все упаковочные материалы. Проверьте наличие всех деталей и принадлежностей, указанных на рисунке ниже. Если Вы обнаружили отсутствие чего-либо, обратитесь к Вашему дилеру.

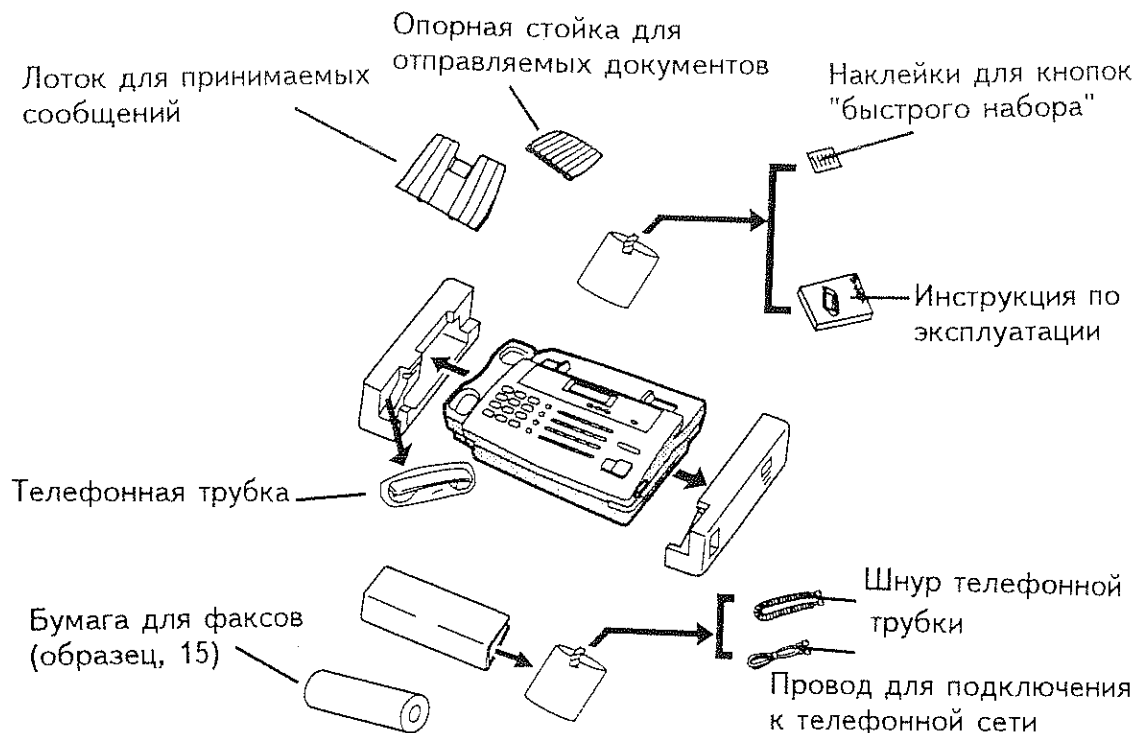

Меры предосторожности, которые необходимо принять перед установкой

- Не позволяйте детям приближаться к задней панели аппарата.
- Факс должен быть установлен на возвышении.
- Аппарат должен быть размещен на удалении от кондиционеров, нагревателей и защищен от пыли и воздействия прямого солнечного света.
- Необходимо обеспечить легкий доступ к аппарату со всех сторон. Особенно важно не загромождать пространство перед ним, иначе оригинальный документ на выходе после сканирования может быть поврежден.
- Не допускайте попадания на аппарат жидкости, при ее проникновении внутрь могут быть повреждены электрические платы.

Примечание: При перемещении факса из холодного помещения в теплое на считывающем устройстве может образоваться конденсат, влияющий на качество сканирования отправляемых документов. В этом случае отключите аппарат и подождите приблизительно 2 часа перед тем, как вновь его использовать.

СБОРКА И ПОДКЛЮЧЕНИЕ ЧАСТЕЙ АППАРАТА

Телефонная трубка

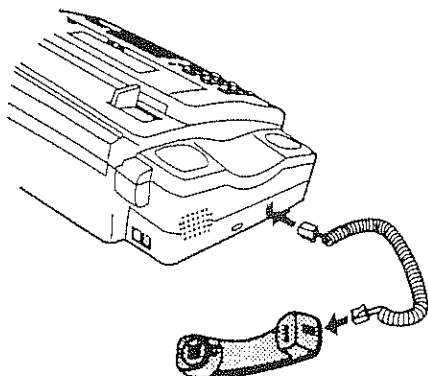

Соедините шнур с трубкой и аппаратом, как это указано на рисунке.

- Контакты с обоих концов шнура идентичны, они могут быть подключены к любому из двух гнезд.

Поместите трубку на опору, предназначенную для нее на корпусе.

Трубка может быть использована как для обычных телефонных разговоров, так и для приема и передачи сообщений по факсу вручную.

Провод для подключения к телефонной сети

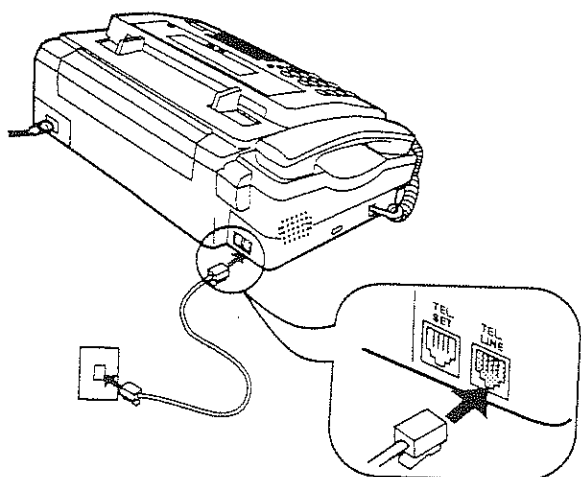

Соедините один конец провода с гнездом на задней панели аппарата, обозначенным **TEL. LINE**. Другой конец провода подключите к телефонной розетке.

- Убедитесь в том, что провод подключен к гнезду **TEL. LINE**. Ни в коем случае не подключайте его к гнезду **TEL. SET**.

Дополнительные сведения:

- Ваш аппарат настроен на работу в тоновом режиме. Для использования его в частотном режиме необходимо переключить факс на этот режим. Описание данной операции (Дополнительная функция 9) Вы найдете в Разделе 6 настоящей Инструкции "Установка Дополнительных Функций".
- Если в Вашем регионе наблюдаются перебои и скачки напряжения в работе сети, советуем защитить сеть питания и телефонную линию при помощи стабилизаторов, которые можно приобрести у дилера или в магазинах по продаже телефонного оборудования.

Шнур питания

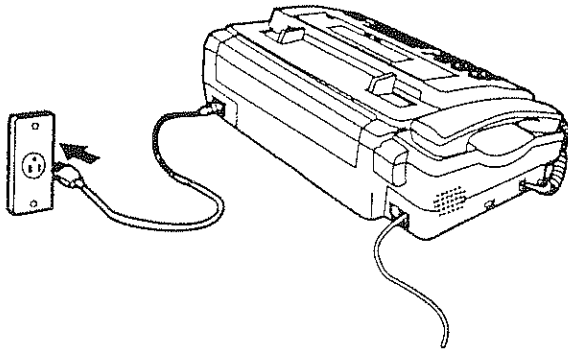

Подключите шнур питания к стандартной заземленной розетке переменного тока.

- В конструкции факса отсутствует выключатель, питание подключается и отключается включением шнура в розетку или его отключением от розетки.

Переключатель Громкости Звуковых Сигналов

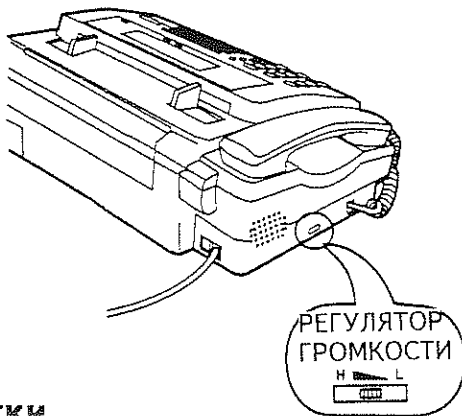

При помощи этого переключателя регулируется громкость звука в трубке и сигнала вызова. Вы можете перемещать его по желанию от значения "громко" (H) до значения "тихо" (L).

Лотки

Опорная стойка для отправляемых документов

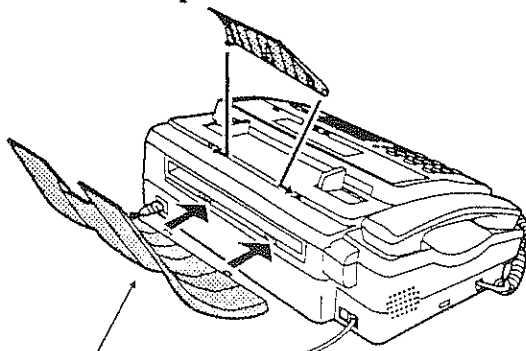

Лоток для принимаемых сообщений (только для UX-175/FO-245)

Опорная стойка для отправляемых документов устанавливается при помощи введения выступов, имеющих на ней, в отверстия, расположенные сверху и сзади на корпусе факса.

- При установке держите стойку вертикально, слегка изгибая ее по центру.
- UX-175/FO-245: Лоток для принимаемых сообщений закрепляется введением выступов в отверстия, находящиеся на задней панели аппарата.

Прочие приспособления

При желании Вы можете подключить к Вашему факсу автоответчик или дополнительный телефонный аппарат.

- Подключение автоответчика позволит Вам получать устные и факсимильные сообщения по одной телефонной линии во время Вашего отсутствия в офисе. Подробнее см. в Разделе 4.
- Дополнительный телефонный аппарат при его подключении к факсу может быть использован для связи точно также, как и любой другой дополнительный телефон Вашей линии. Подробнее о получении факсимильных сообщений с дополнительного телефона см. Раздел 3.

Снимите защитную крышку с гнезда, обозначенного "TEL. SET" и подключите к нему контактное соединение автоответчика или дополнительного телефона.

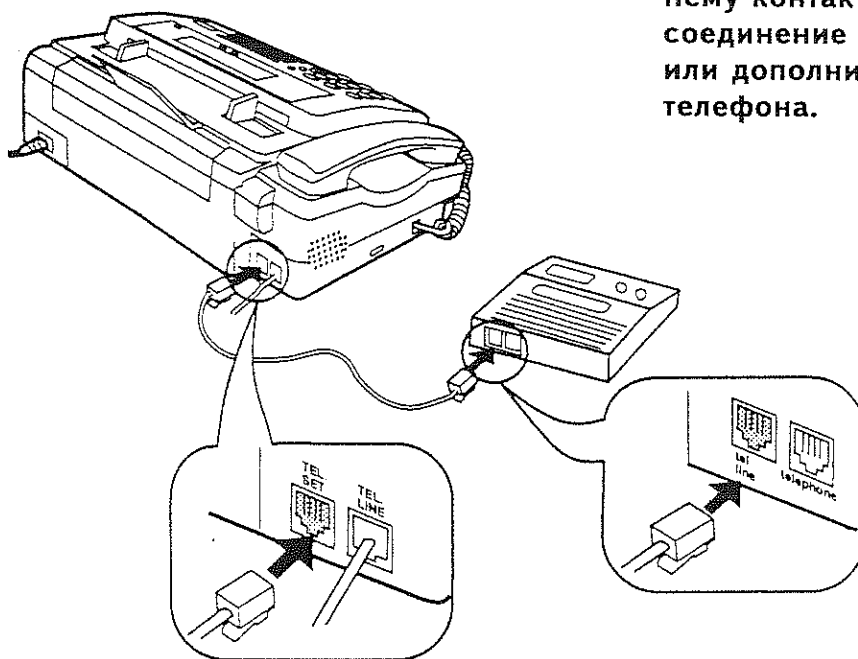

Внимание: При подключении автоответчика убедитесь в том, что провод подключен к гнезду телефонной **линии** на его панели, а не к гнезду телефона.

УСТАНОВКА БУМАЖНОГО РУЛОНА

В аппарате при распечатке сообщений используется процесс закрепления текста при высокой температуре. Печатающая головка переносит тепло на специальную бумагу, обработанную химическим путем так, что она изменяет свой цвет при нагревании до определенной температуры. Благодаря этому на бумаге воспроизводятся печатный текст и иллюстрации.

В соответствии с нижеследующим описанием установите входящий в комплект образец бумажного рулона длиной 15 метров.

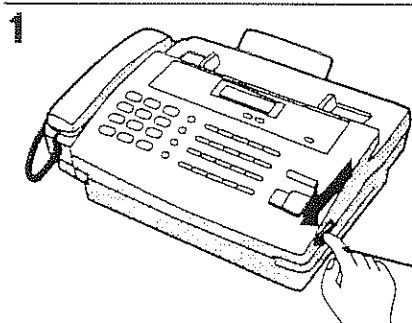

Стопорный рычажок, находящийся на корпусе факса справа, сдвиньте вперед и откройте крышку.
•Раздастся звуковой сигнал.
Удалите упаковочную бумагу из секции бумажного рулона.

Стопорный рычажок

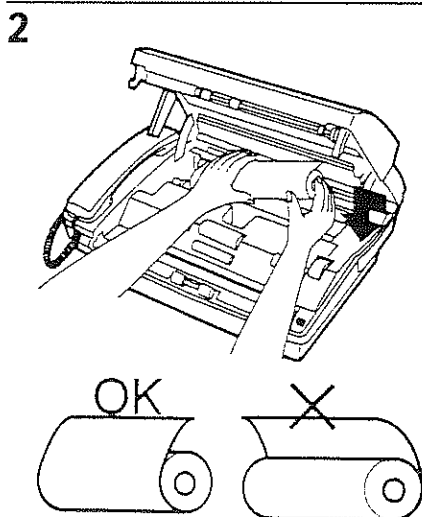

Снимите упаковку с рулона и вставьте его в секцию.

•Убедитесь в том, что выступы по обеим сторонам секции совпали с осью рулона. Левый выступ секции установлен на пружине, благодаря чему установка рулона упрощается.

•**Внимание:** Рулон должен быть установлен так, чтобы свободный конец при последующих операциях находился сверху. (Бумага химически обработана только с одной стороны, поэтому при неправильной установке рулона напечатанное сообщение не будет видимым.)

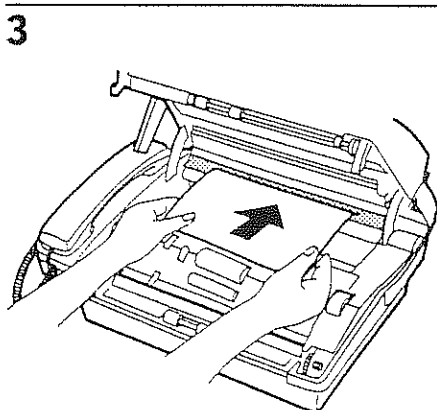

UX-105/FO-145: Конец бумажного рулона выведите через выходную щель для поступающих сообщений, находящуюся сзади на корпусе факса.

UX-175/FO-245: Конец бумажного рулона выведите под направляющей резального устройства через выходную щель для поступающих сообщений, находящуюся сзади на корпусе факса. Проследите за тем, чтобы бумага находилась под натяжением.

4

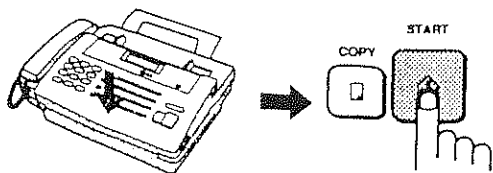

UX-105/FO-145: Закройте крышку, осторожно нажимая на нее по центру и затем нажмите на кнопку **START**. При этом небольшое количество бумажной ленты будет выведено наружу. Возьмите ленту за край и оторвите выведенный кусок, потянув его вверх.

UX-175/FO-245: Закройте крышку, осторожно нажимая на нее по центру. Небольшое

количество бумажной ленты будет выведено наружу и автоматически отрезано. (Если этого не произошло, повторите процедуру по установке рулона снова.)

Замена бумажного рулона

Для продления срока службы Вашего факса и получения печати высокого качества рекомендуем Вам использовать имеющуюся в наличии у дилеров термальную бумагу фирмы SHARP:

FO-20PR THERMAL PAPER (в рулончиках длиной 30 метров)

• При использовании других сортов бумаги возможно ухудшение качества печати и загрязнение головки. Причиной этого является различие температурных характеристик для бумаг различных изготовителей.

UX-105/FO-145: Как только бумага закончится, на дисплее появится сообщение "OUT OF PAPER". Операции приема сообщений и копирования после этого невозможны. Для замены бумаги извлеките заверченный рулон и установите новый, как это описано выше.

UX-175/FO-245: На рулоне бумаги, выпускаемой фирмой SHARP имеется черная полоска на последних 1,5 метрах бумаги. При идентификации факсом этой полоски, он завершает печать текущей страницы и затем останавливается. На дисплее появится сообщение "OUT OF PAPER" и операции по приему сообщений и копированию прекращаются. Для замены бумаги извлеките заверченный рулончик и установите новый, как это описано выше.

Обращение с бумагой для факсов

Не распаковывайте рулон до тех пор, пока не возникла необходимость в замене. Бумага может потерять свои свойства по изменению цвета при нагревании в следующих случаях:

- При хранении во влажном помещении при высокой температуре.
- Под воздействием прямого солнечного света.
- При контакте с клеем, химическим разбавителем или только что изготовленной синькой.
- Под воздействием трения (образуются полосы из-за избирательного нагрева областей, подвергшихся этому воздействию).

2. НАЧАЛЬНЫЕ ОПЕРАЦИИ ПО ПРОГРАММИРОВАНИЮ

ПАНЕЛЬ УПРАВЛЕНИЯ



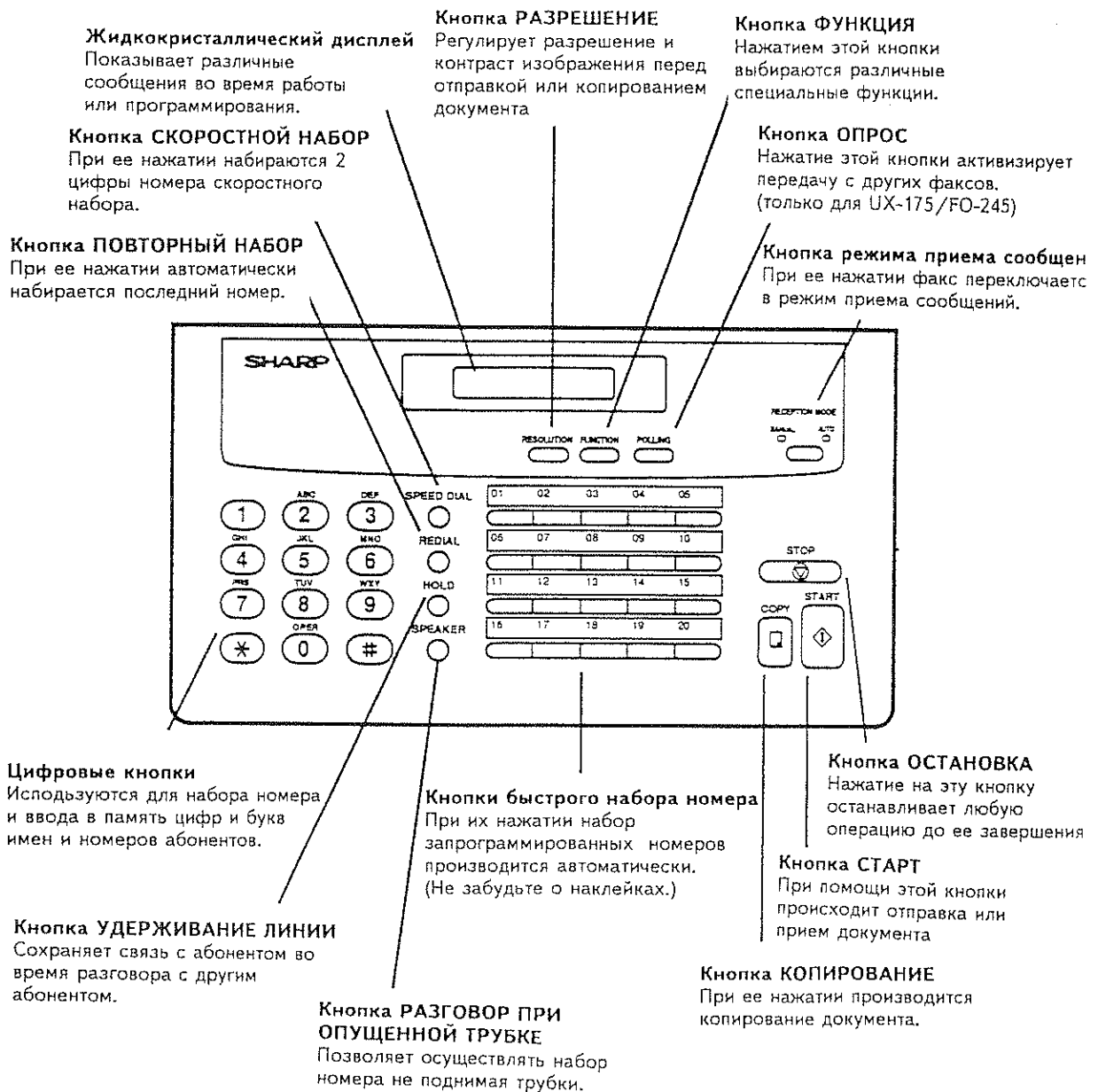















Перед началом эксплуатации факса Вам необходимо ввести при помощи кнопок панели управления некоторые данные. Вначале ознакомьтесь с панелью управления, а затем приступите к вводу данных согласно описанию на следующих страницах.



ВВОД ВАШЕГО ИМЕНИ И НОМЕРА ФАКСА

Для того, чтобы Ваше имя и номер факса/телефона (иначе говоря "Имя отправителя" и "Номер отправителя") печатались в заголовке каждого из отправляемых Вами документов, необходимо произвести указанную ниже операцию.

- Если Вы ошиблись при вводе какой-либо буквы или цифры, нажмите кнопку HOLD для перемещения курсора к месту ошибки и введите правильную букву или цифру. (Передвижение курсора вперед осуществляется при помощи кнопки SPEAKER.)

№	Нажмите кнопки:	Примечания
1	 	На дисплее появится "ENTRY MODE"
2	UX-105/ FO-145:   UX-175/ FO-245:    	На дисплее появится "OWN NUMBER SET"
3		
4	 (Пример)	Введите номер Вашего факса (до 20 знаков) нажатием на цифровые кнопки. (Пробел вводится кнопкой "#", а знак "+" - кнопкой "*".)
5		
6	    SPEAKER   (Пример: "SHARP")	Введите Ваше имя нажатием на соответствующие цифровые кнопки, как показано на следующей странице. Нажимайте каждую кнопку повторно, пока на дисплее не появится нужная буква. (Не более 24 букв.)
7		
8		Выход из программы.

ВВОД БУКВ ДЛЯ ОБОЗНАЧЕНИЯ ИМЕНИ

Имя может быть запрограммировано при помощи цифровых кнопок. Для ввода буквы необходимо нажимать на кнопку, находящуюся под соответствующей буквой до тех пор, пока нужная буква не появится на дисплее. Кнопки, используемые для ввода букв и редактирования показаны на рисунке ниже.



Примечания:

- "Q" вводится при помощи кнопки "7", а "Z" - при помощи "9" (Значки этих букв отсутствуют).
- Для последовательного ввода двух букв, относящихся к одной цифровой кнопке, нажмите после ввода первой буквы кнопку **SPEAKER**, а затем приступайте к вводу второй буквы.
- Для замены одной буквы на новую подведите курсор к этой букве и введите нужную букву, которая попросту заменит старую.

Перечень символов

Для ввода одного из символов из указанного перечня последовательно нажимайте кнопку "#" или "*" пока не появится нужный значок.

































# →	← *
. / ! " # \$ % & ' () * + , - : ; < = > ? @ [¥] ^ _ \ { } → ←	

ВВОД БУКВ ДЛЯ ОБОЗНАЧЕНИЯ ИМЕНИ

Пример

Посмотрите как вводится название компании "ABC Co. #1".

- Положение курсора на дисплее обозначается прямоугольником:



















Step	Press these keys:	Display
1	 	A <input type="text"/>
2		A <input type="text"/>
3	  	A B <input type="text"/>
4		A B <input type="text"/>
5	   	A B C <input type="text"/>
6	 	A B C <input type="text"/>
7	   	A B C C <input type="text"/>
8	    	A B C C O <input type="text"/>
9		A B C C O . <input type="text"/>
10	 	A B C C O . <input type="text"/>
11	    	A B C C O . # <input type="text"/>
12		A B C C O . # 1 <input type="text"/>
13		

ВВОД ТЕКУЩЕЙ ДАТЫ И ВРЕМЕНИ

Дата и время показываются на дисплее и в сопроводительных сведениях, а также печатаются в заголовке каждой из передаваемых Вами страниц. Их значение может быть запрограммировано при помощи кнопок панели управления, как это показано ниже.

- Для того, чтобы исправить ошибку, возвратите курсор назад при помощи кнопки SPEED DIAL и введите правильную цифру.
- Дни недели вводятся при помощи следующих цифр кода:

День	SUN	MON	TUE	WED	THU	FRI	SAT
Код	0	1	2	3	4	5	6

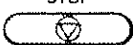
№	Нажмите кнопки:	Примечания
1	FUNCTION  	На дисплее появится "ENTRY MODE"
2	UX-105/ FO-145:  UX-175/ FO-245:   	На дисплее появится "DATE & TIME SET"
3		
4	  (Пример)	Введите число (две цифры от "01" до "31"). знак "+" - кнопкой "*".)
5	  (Пример: ЯНВАРЬ)	Введите месяц (две цифры: "01" - январь, "02" - февраль, "12" - декабрь и т.д.).
6	  (Пример: 1995)	Введите две последние цифры года
7	 (Пример: Четверг)	Введите день недели при помощи цифры кода (См. таблицу выше).
8	  (Пример: 15:00)	Введите текущее время в часах (2 цифры от "00" до "23")
9	  (Пример)	Введите минуты (2 цифры от "00" до "59")
10		Часы начнут работать
11		Выход из программы.

СОХРАНЕНИЕ В ПАМЯТИ НОМЕРОВ ДЛЯ АВТОМАТИЧЕСКОГО НАБОРА

(Эта информация не относится к основным сведениям, поэтому Вы можете перейти сразу к чтению Раздела 3 "Отправление документов".)

Автоматический набор позволяет быстро и удобно соединиться с нужным абонентом либо путем нажатия кнопки быстрого набора, либо после нажатия кнопки SPEED DIAL и ввода кода номера, состоящего из 2-х цифр (Ускоренный Набор). Им можно воспользоваться как при телефонном разговоре, так и при передаче факсимильных сообщений.

Для того, чтобы воспользоваться этой возможностью, необходимо сохранить в памяти факса номер полностью. Вы можете применить код из 2-х цифр Ускоренного Набора, а также ввести имя, которое будет появляться на дисплее при наборе номера. В памяти факса может храниться до 50 номеров.

- Коды Ускоренного Набора от "01" до "20" могут быть использованы как для Быстрого Набора, так и для Ускоренного Набора. Коды от "21" до "50" могут применяться только в случае Ускоренного Набора.
- Для упрощения идентификации кнопок Быстрого Набора используйте наклейки, закрепив их над соответствующим рядом кнопок. Расположение этих кнопок показано в начале данного Раздела, в подразделе "Панель Управления".

Цепочечный Набор в случае длинных номеров

Максимальное количество цифр номера, которое может храниться в памяти факса, составляет 20. При возникновении необходимости сохранения номера из большего количества цифр воспользуйтесь Цепочечным Набором.

Вы имеете возможность комбинирования двух и более номеров автоматического набора или воспользоваться автоматическим набором номера с ручным вводом дополнительных цифр, набирая его как единый номер. Кроме удобства хранения в памяти длинных номеров, этот способ позволяет хранить вместе с номером код страны и добавочный номер в качестве номера для автоматического набора.

К примеру, для сохранения в памяти номера, состоящего из 26 цифр Вам нужно разделить его на 2 части:

1. Первые 20 цифр сохраняются как Ускоренный Номер (например, "01") при помощи процедуры, описанной на следующей странице. На девятом этапе этой процедуры нужно нажать кнопку "1" для указания того, что это Цепочечный Номер (при наборе это будет сигнал для факса о том, что необходимо дождаться дополнительного набора цифр, если Вы используете код "01" Ускоренного Набора).
2. Остаток из 6 цифр сохраняется как отдельный Номер (например, "02"), и на этот раз, нажимая "2" на девятом этапе, Вы указываете, что это не Цепочечный Номер (и факс "понимает", что набор закончен). Таким путем Вы указали, что все части номера кроме последней Цепочечные.





















- Максимальное количество цифр Цепочечного Номера составляет 40.

СОХРАНЕНИЕ В ПАМЯТИ НОМЕРОВ ДЛЯ АВТОМАТИЧЕСКОГО НАБОРА

Сохранение номеров





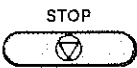



Примечания:

- Вам может понадобиться ввести паузу перед набором отдельных цифр, необходимую для промежуточного соединения. Например, если Вы набираете номер по внутреннему телефону, то для выхода на внешнюю линию нужно набрать код (к примеру "9") и, соответственно, ввести паузу после набора этой цифры. Для этой цели необходимо нажать на кнопку REDIAL (длительность паузы 2 секунды). Если нужно, то можно ввести несколько пауз подряд.
- В том, что касается ввода букв или исправления ошибок, возвратитесь к подразделу "Ввод букв для обозначения имени" данного Раздела.

№	Нажмите кнопки:	Примечания
1	 	На дисплее появится "ENTRY MODE"
2		На дисплее появится "FAX/TEL.& MODE"
3		Выберите SET
4	  (Пример)	Введите код из 2-х цифр (от 01 до 50) при помощи цифровых кнопок. Это будет номер Ускоренного Набора.
5	       (Пример)	Введите номер телефона/факса (до 20 ; цифр, включая паузы).
6		
7	   ...  (Пример)	Введите название местности или имя пользователя как описано в "Ввод букв для обозначения имени" (до 10 знаков). Если Вы не считаете это нужным, пропустите данный этап.
8		
9	 или 	Нажмите "1", если Вы обозначаете номер как Цепочечный (См. предыдущую стр.) либо "2" или START.
10	Этап 4 или 	Возвратитесь к этапу 4 для сохранения другого номера или нажмите STOP для выхода. Если номер будет Быстрого Набора, заполните наклейку.

СОХРАНЕНИЕ В ПАМЯТИ НОМЕРОВ ДЛЯ АВТОМАТИЧЕСКОГО НАБОРА

Сброс номеров

№	Нажмите кнопки:	Примечания
1	 	На дисплее появится "ENTRY MODE"
2		На дисплее появится "FAX/TEL.& MODE"
3		Выберите CLEAR
4	  (Пример)	Введите номер Быстрого Набора, который Вам нужно сбросить.
5		
6	Этап 4 или 	Возвратесь к Этапу 4 для сброса другого номера или нажмите STOP для выхода.

Изменения в данных номера

Для внесения изменений в хранящийся в памяти номер повторите процедуру занесения номера в память. Выберите код номера, в данные которого будут вноситься коррективы с четвертого этапа процедуры, и измените номер и/или имя после их появления на дисплее. (Этапы 5 и 7 соответственно).

Числа и буквы заменяются как это описано в подразделе "Ввод букв для обозначения имени" настоящего Раздела.

• Данные автоматического набора хранятся в памяти благодаря литиевой батарее

При отключении факса от сети все запрограммированные данные хранятся в памяти при помощи литиевой батарейки.

Ее заряд расходуется в основном при отключении от сети, и рассчитан на 5 лет непрерывной работы при постоянно отключенном факсе.

Замена батарейки может быть произведена только дилером или сервисным специалистом. Не пытайтесь менять ее самостоятельно.

3. ОСНОВНЫЕ ОПЕРАЦИИ

ПЕРЕДАЧА ДОКУМЕНТОВ

Требования к передаваемым документам

При помощи Вашего факса возможна передача большинства видов стандартных офисных документов. Основными требованиями к ним являются следующие:

Размеры и вес

Требования к размерам и весу документов, загружаемым в подающее устройство факса, зависят от того, подаются они по одному или несколько листов сразу.

При подаче по одному листу:

52 г/м² ↔ 157 г/м²

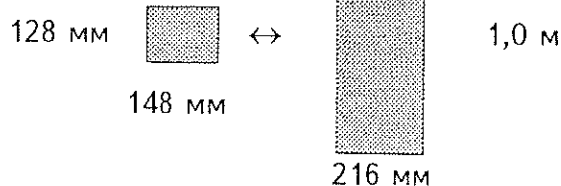

Несколько листов одновременно:

52 г/м² ↔ 80 г/м²

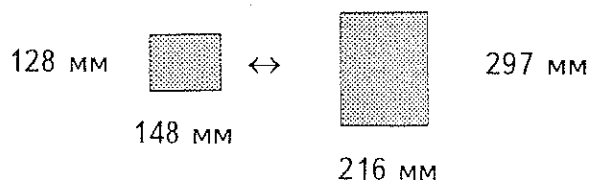

Примечание: Площадь документа, сканируемая при прохождении в факсе, несколько меньше, чем его размеры. Любая информация, находящаяся за пределами этой площади, передаваться не будет.

Ширина сканирования: 210 мм

Длина сканирования: Длина документа минус 4 мм от верхнего и нижнего краев.

Прочие ограничения

- Текст и изображение документа, если они написаны и нарисованы желтым, зеленовато-желтым или светло-голубым цветом передаваться не будут, так как сканер не распознает данные цвета.
- Чернила, клей и корректирующая жидкость на документе должны полностью высохнуть перед его отправлением.
- Скрепки и прочие соединительные приспособления должны быть удалены, иначе механизм аппарата может быть поврежден.
- Документы загрязненные, порванные, заклеенные и меньшие по размеру, чем допустимый формат, могут быть отправлены только в виде копий.

Подача документов

На лотке факса одновременно может быть размещено до 18 листов отправляемых документов. Они будут подаваться в факс автоматически, начиная с самого нижнего листа.

- Если Вам необходимо передать или скопировать больше чем 18 листов, аккуратно и осторожно поместите дополнительные страницы на подающее устройство в то время, когда будет сканироваться последний из предыдущих листов. Не пытайтесь силой ввести лист на подачу, это может привести к подаче сдвоенного листа или к застреванию.
- Если Ваш документ состоит из листов, которые по своей ширине и весу должны подаваться индивидуально, каждый последующий лист должен подаваться в то время, когда предыдущий сканируется. Будьте осторожны, чтобы не допустить захвата двух листов одновременно.

1



Отрегулируйте направляющие по ширине Вашего документа.

2

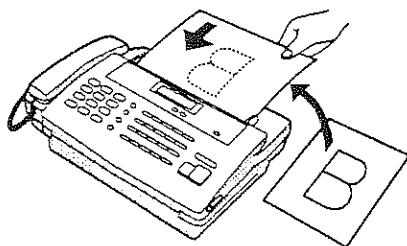

Осторожно введите документ в подающее устройство лицевой стороной вниз и верхним краем вперед.

- Лист начнет подаваться в факс, на дисплее появится надпись SEND READY.

3

Теперь Вы можете ввести данные по разрешению и/или контрасту согласно описанию на следующей странице Раздела или набрать номер абонента, как это указано в Разделе "Вызов абонента и передача документа".

Примечание:

- Если Вы хотите извлечь документ из факса до его отправки или копирования, предварительно откройте крышку факса с помощью фиксатора, находящегося на передней панели корпуса справа, иначе механизм принимающего устройства может быть поврежден.

Разрешение сканирования и контраст

При желании Вы можете перед отправкой документа изменить разрешение сканирования и контраст изображения.

Разрешение

Данная модель факса позволяет использовать 3 варианта разрешения:

СТАНДАРТНОЕ:	Используется для стандартных документов. Обеспечивает максимальную скорость и экономичность передачи.
ВЫСОКОЕ:	Используется для улучшения воспроизведения, особенно в случае документов, содержащих мелкий шрифт или тонкие штрихи изображений.
ПОЛУТОНОВОЕ:	Используется при передаче фотографий и иллюстраций. Может быть воспроизведено 32 ступени полутонов.

Если Вы не внесли изменений по разрешению, факс автоматически передаст документ в СТАНДАРТНОМ режиме.

- Для передачи с ВЫСОКИМ разрешением необходимо условие, при котором принимающий факс должен также обладать высоким разрешением. Если он не работает в данном режиме, Ваш факс автоматически переключится на СТАНДАРТНЫЙ режим передачи.
- ВЫСОКОЕ разрешение может быть принято "по умолчанию" (как стандартный режим) при вводе Дополнительной Функции 1. См. Раздел 6 "Дополнительные Возможности по Установке Функций".

Контраст изображения

Обычно контраст установлен на режим AUTO, что означает автоматический контроль за его уровнем со стороны факса, однако, в случае очень бледного изображения документа Вы можете ввести значение DARK (Увеличение контраста, букв. "темное изображение").

Установка уровня разрешения и контраста

Примечание: для проведения данной операции необходимо сначала поместить документ в подающее устройство.

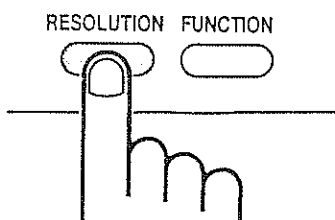

Последовательно нажимайте на кнопку RESOLUTION, пока на дисплее не появятся нужные значения разрешения и контраста.

- Когда Вы вначале выбираете значения разрешения, после каждого из значений для контраста загорается значение AUTO. При повторном прохождении через список значений разрешения загорается режим контраста DARK.

Вызов абонента и передача документа

После того, как Вы поместили документ в приемное устройство и ввели все необходимые Вам значения, наступает очередь операции по набору номера принимающего факса и отправке документа. Вызов абонента может быть осуществлен различными путями, Вы имеете возможность выбрать наиболее устраивающий Вас способ.

Обычный Набор Номера

При этом способе Вы поднимаете телефонную трубку (или нажимаете кнопку **SPEAKER**) и осуществляете набор как при обычном телефонном звонке. Если принимающий факс установлен на ручной режим (это означает, что вначале абонент отвечает устно, а затем нажимает кнопку **START** для того, чтобы начать прием сообщения), Вы можете переговорить с ним перед отправкой факсимильного сообщения.

1

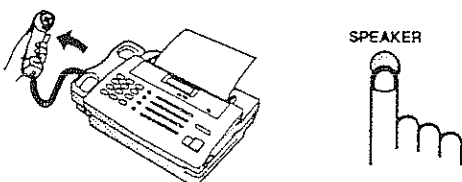

Поднимите трубку или нажмите на кнопку **SPEAKER**. Вы услышите сигнал незанятой линии.

2

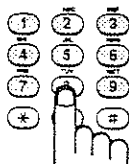

При помощи цифровых кнопок наберите номер абонента, которому Вы хотите отправить сообщение.

3

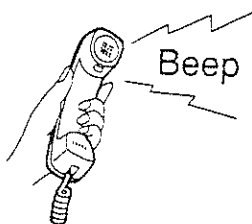

Ждите ответа. В зависимости от того, в каком режиме работает принимающий факс, Вы услышите или специфический сигнал факса или голос абонента.

- При устном ответе попросите абонента нажать на кнопку **START**. (если Вы предварительно нажали кнопку **SPEAKER**, поднимите трубку). После этого Вы услышите сигнал готовности факса к приемке.

4

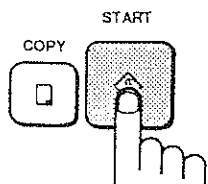

Услышав звуковой сигнал факса, нажмите на кнопку **START**. Опустите телефонную трубку.

- По завершении передачи Вы услышите звуковой сигнал.

Непосредственный набор при помощи клавиатуры

Если у Вас нет необходимости в том, чтобы предварительно переговорить с абонентом по телефону перед отправлением сообщения по факсу, начинайте набор номера; для этого не нужно поднимать трубку или нажимать на кнопку SPEAKER.

- Прямой набор с клавиатуры является одним из видов автоматического набора, поэтому, если Вам нужно ввести паузу перед какими-либо цифрами номера, нажмите на кнопку REDIAL. (Более подробно см. "Сохранение в памяти номеров для автоматического набора" в Разделе 2.)

1

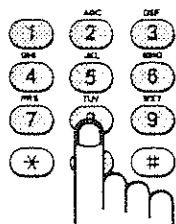

Наберите номер факса нужного абонента при помощи цифровых кнопок.

2

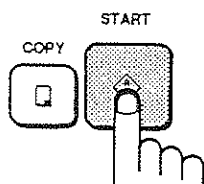

Проверьте при помощи дисплея правильность набранного номера. Если номер набран правильно, нажмите кнопку START.

- Если Вы обнаружили ошибку, при помощи кнопки STOP переместите курсор назад, убирая по одной цифре, и затем введите правильные цифры.

Кнопки Быстрого Набора

Если номер нужного абонента хранится в памяти, как Номер Быстрого Набора под кодовым номером от "01" до "20" (См. "Сохранение в памяти номеров для автоматического набора" в Разделе 2), набор можно произвести нажатием соответствующей кнопки Быстрого Набора.

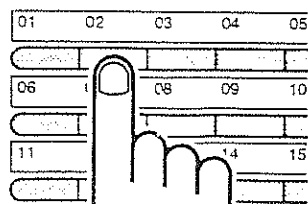

Пример: Для набора Быстрого номера "02" нажмите кнопку "02".

Нажмите кнопку, соответствующую номеру нужного абонента.

- Имя этого абонента появится на дисплее или, если оно не внесено в память, появится его номер факса. (Если имя или номер ошибочны, нажмите кнопку STOP.)
- После соединения документ будет передан автоматически.

Ускоренный Набор

Ускоренный Набор может быть использован при соединении с абонентом, номер которого хранится в памяти факса для автоматического набора. (См. "Сохранение в памяти номеров для автоматического набора" в Разделе 2).

1

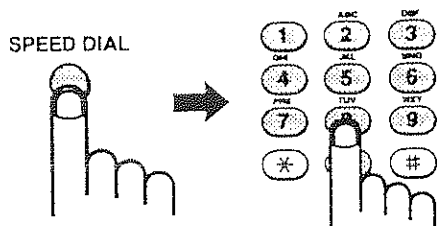

Нажмите на кнопку **SPEED DIAL** и затем при помощи цифровых кнопок введите код номера Ускоренного Набора, состоящий из 2-х цифр.

- При вводе номеров от 1 до 9 не забудьте вначале ввести 0.

2

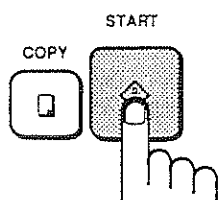

Проверьте показания дисплея. Если имя абонента или его номер указаны правильно, нажмите на кнопку **START**.

- Если они неправильны, нажмите на кнопку **STOP** и повторите предыдущий этап операции.

Цепочечный Набор

Номер автоматического набора, введенный в память в качестве номера для Цепочечного Набора (См. "Сохранение в памяти номеров для автоматического набора" в Разделе 2), может комбинироваться с другим номером автоматического набора или рядом цифр, вводимыми вручную при помощи цифровых кнопок для набора цепочки до 40 знаков. Познакомьтесь с отдельными примерами данной операции:

- Нажмите кнопки Быстрого Набора в нужном Вам порядке. Например, сначала кнопку Быстрого Набора 01, а затем аналогичную кнопку 02.
- Введите коды номеров Ускоренного Набора в нужном Вам порядке. Например, вначале нажмите на кнопки **SPEED DIAL** и "22", а затем на кнопки **SPEED DIAL** и "23". Нажмите на кнопку **START** для того чтобы начать передачу документа.
- Нажмите кнопку Быстрого Набора, а затем вручную наберите дополнительные цифры нужного номера. После этого нажмите на кнопку **START**. (Данный способ можно использовать, когда в памяти Вашего факса хранится код для международного соединения, и Вам нужно набрать номер абонента, находящегося в этой стране, который не содержится в памяти факса в качестве номера для автоматического набора.)

Повторный набор номера

Автодозвон

Если при использовании автоматического набора (в том числе и Непосредственного Набор при Помощи Клавиатуры) линия будет занята, Ваш факс автоматически наберет номер снова, при этом возможен двукратный набор номера с интервалом между вызовами в 5 минут.

- Для того, чтобы остановить данную операцию, нажмите кнопку **STOP**.
- По желанию Вы можете изменить количество повторных вызовов до 5 (Дополнительная Функция 14) и интервал между вызовами до 1 минуты (Дополнительная Функция 13). См. Раздел 6 "Дополнительные возможности по установке функций".

Использование кнопки REDIAL

Если линия занята, Вы можете нажать кнопку REDIAL для повторного набора нужного Вам номера. (Эта операция возможна только для номера, набранного последним).

1

REDIAL

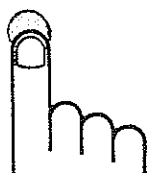

Нажмите кнопку REDIAL.

- Громкоговоритель факса при этом будет активизирован. (Убедитесь в том, что он предварительно был отрегулирован на устраивающий Вас уровень громкости.)

2

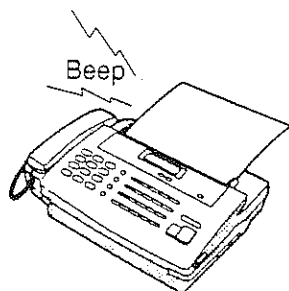

Подождите ответа абонента. В зависимости от режима работы принимающего факса Вы услышите или специфический звуковой сигнал или голос абонента.

- При устном ответе абонента поднимите телефонную трубку и попросите ответившего нажать на кнопку START, после чего раздастся звуковой сигнал о готовности принимающего факса к работе.

3

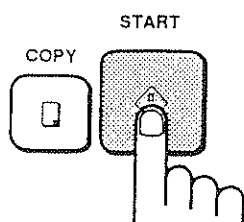

Услышав звуковой сигнал, нажмите на кнопку START. Положите на место телефонную трубку, если Вы ею пользовались.

ПРИЕМ ДОКУМЕНТОВ

Ваша модель факса может работать в двух режимах приема сообщений - АВТОМАТИЧЕСКОМ и РУЧНОМ. При работе в РУЧНОМ режиме Вы должны сначала поднять трубку, а затем нажать на кнопку **START** для того, чтобы принять отправленное Вам сообщение. В АВТОМАТИЧЕСКОМ режиме Ваш факс сам ответит на вызов и примет отправленный документ.

- АВТОМАТИЧЕСКИЙ прием наиболее полезен в том случае, если Вы решили использовать линию, к которой подключен аппарат только для приема факсимильных сообщений.
- РУЧНОЙ прием сообщений наиболее приемлем, если Вы хотели бы по одной и той же линии получать как факсимильные сообщения, так и телефонные звонки. Отвечать на звонки и принимать факсы Вы можете также с дополнительного телефонного аппарата, подключенного к этой же линии.

Установка режима приема сообщений

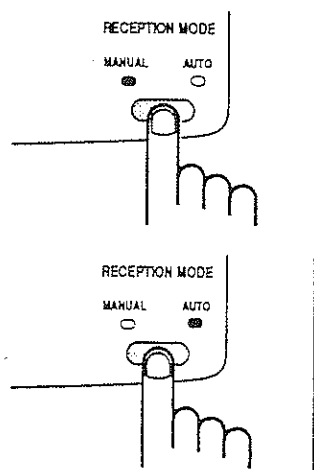

Режим приема устанавливается при помощи кнопки **RECEPTION MODE**, расположенной на панели управления.

- Для выбора РУЧНОГО режима нажимайте на кнопку до тех пор, пока не загорится индикатор **MANUAL**.
- Для выбора АВТОМАТИЧЕСКОГО режима нажимайте на кнопку до тех пор, пока не загорится индикатор **AUTO**.

АВТОМАТИЧЕСКИЙ прием документов

В данном режиме факс автоматически отвечает на все вызовы после одного звукового сигнала и принимает поступающие факсимильные сообщения.

- Вы можете изменить количество звуковых сигналов, после которых факс отвечает на вызовы при помощи Дополнительной Функции 2 (См. Раздел 6 "Дополнительные возможности по установке функций"). Вы можете выбрать от 1 до 6 сигналов. Отметим однако, что прием сообщений, отправленных в автоматическом режиме с отдельных моделей факсов, невозможен при выборе большого количества сигналов.
- Если Вы поднимете телефонную трубку до того, как факс ответил на вызов, Вы сможете переговорить по телефону с вызывающим Вас абонентом и/или принять факс в соответствии с описанием в подразделе "Ручной прием документов".

РУЧНОЙ прием документов

1

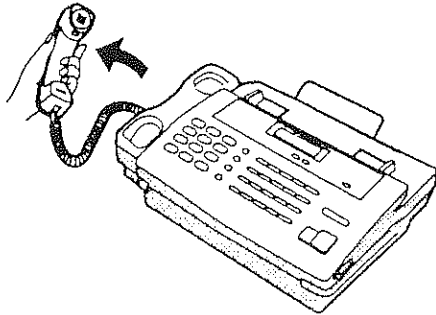

После звукового сигнала поднимите телефонную трубку.

2

Вы услышите либо звуковой сигнал факса, готового к передаче документа, либо голос вызывающего Вас абонента.

- Если Вы услышали сигнал, нажмите на кнопку START.
- Если абонент решил до отправки переговорить с Вами, нажмите эту кнопку после завершения разговора.

3

После того, как на дисплее загорится надпись RECEIVING, положите трубку на место.

Примечание: В РУЧНОМ режиме Вы можете в качестве дополнительной функции установить факс на автоматический ответ на вызовы и прием сообщений после 6 звуковых сигналов. Использование данной функции полезно в том случае, если у Вас временно отсутствует возможность самому отвечать на входящие вызовы. Номер данной Дополнительной Функции 3. См. Раздел 6 "Дополнительные возможности по установке функций". (Примечание: Использование данной функции невозможно в Сингапуре и Южной Африке.)

Прием сообщений с помощью дополнительного телефона

Вы можете передать команду Вашему факсу начать прием сообщений с любого дополнительного телефона, работающего в тоновой сети (или с дополнительного телефона, способного посылать тоновый сигнал) и соединенного с линией Вашего факса. Если при ответе на вызов Вы услышали звуковой сигнал факса, готового к отправке сообщения, нажмите кнопки "5", "*" и еще раз "*" на телефонном аппарате (это будет сигналом для Вашего факса начать прием). Если вызывающий Вас абонент перед отправлением факса хочет переговорить с Вами, попросите его нажать кнопку Start и затем нажмите кнопки "5", "*" и "*" на клавиатуре телефонного аппарата.

Примечания:

- Ваш факс не начнет прием сообщения по Вашему сигналу ("5", "*" и "*"), если в его подающем устройстве находится документ для отправки.
- Код, активизирующий прием ("5", "*" и "*") может быть по Вашему желанию изменен. См. "Дополнительная Функция 5 - Код дистанционного управления факсом по телефону" в Разделе 6 "Дополнительные возможности по установке функций".
- Если Вы не намерены использовать функцию дистанционного управления факсом, то имеете возможность отключить ее при помощи *Дополнительной Функции 6*. В этом случае факс никогда не начнет по ошибке прием сообщения в случае, если он распознает сигнал, похожий на "5", "*" и "*" во время Вашего разговора по дополнительному телефонному аппарату.

Автоматическое Переключение Режимов Факс / Телефон

Это специальная функция в АВТОМАТИЧЕСКОМ режиме приема сообщений, позволяющая использовать одну линию как для разговора по телефону, так и для работы с документами без необходимости ответа на каждый вызов. При ее включении факс сам определяет характер вызова - устное это сообщение или сигнал передающего факса. При голосовом вызове (или ручном отправлении сообщения) факс предупредит Вас о необходимости ответа, Если же это автоматически отправленное сообщение, Ваш факс автоматически начнет его прием.

Внимание!

• При подключении данной функции факс не направляет устные сообщения по дополнительному телефону, подключенному к линии. Не используйте эту функцию, если Вы намерены подключить один или несколько телефонных аппаратов к линии факса.

Включение Функции Автоматического Переключения Факс / Телефон

Данная функция активизируется при установке *Дополнительной Функции 4* в позиции "ДА". Процедура описана в Разделе 6 "Дополнительные возможности по установке функций".

- Убедитесь что режим приема установлен на **AUTO**.

Как работает данная функция

При поступлении вызова Ваш факс отвечает на него после определенного количества звуковых сигналов, установленного при помощи *Дополнительной Функции 2*.

- Если факс распознает сигнал передачи сообщения, он автоматически начнет его прием.
- Если сигнала нет, он в течение 15 секунд издает особый звуковой сигнал (так называемый "псевдосигнал"), предупреждая Вас о необходимости взять трубку.

Если в последнем случае Вы не подошли к трубке, факс передаст абоненту сигнал готовности к приему сообщения, позволяя сделать ему это вручную в Ваше отсутствие. Прием при этом будет вестись автоматически.

Примечания:

- Если вызов абонента связан с намерением отправить сообщение по факсу вручную, факс расценит вызов как устное сообщение, так как Обычный Набор номера, используемый для передачи в ручном режиме, не предполагает предварительного специального звукового сигнала, предваряющего отправку сообщения. Факс распознает отправку факсимильного сообщения только в том случае, если абонент воспользуется режимом автоматического набора.
- Продолжительность звукового "псевдосигнала" может быть установлена при помощи Дополнительной Функции 8 (См. Раздел 6 "Дополнительные возможности по установке функций"). Возможные значения - 15, 30, 60 или 120 секунд (На заводе при изготовлении устанавливается продолжительность сигнала в 15секунд).

Обрезка поступающих документов

UX-105/FO-145: После получения документа для отделения его от рулона возьмите бумагу за края и потяните по направлению вверх

UX-175/FO-245: Приняв документ, факс автоматически обрежет его по длине, немного превышающей размер оригинальной страницы.

ИЗГОТОВЛЕНИЕ КОПИЙ

Факс может быть использован для изготовления копий, необходимых для оценки разрешения и контраста документа, предназначенного к передаче.

- При изготовлении копий **ВыСОКОЕ** разрешение является разрешением "по умолчанию".

1

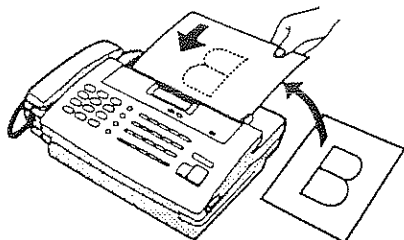

Поместите документ на принимающее устройство лицевой стороной вниз.

- По желанию отрегулируйте разрешение и/или контраст при помощи кнопки **RESOLUTION**.

2

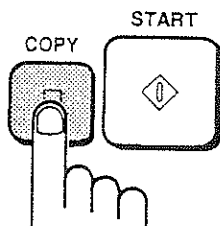

Нажмите на кнопку **COPY.**

• Поступающие вызовы во время копирования

Во время операции по изготовлению копий факс переключается в режим ручного приема, поэтому при поступлении сигнала вызова Вам необходимо поднять телефонную трубку для ответа.

Для приема поступающего сообщения после завершения изготовления копии нажмите на кнопку **START**. Если Вам нужно принять документ немедленно, для прерывания копирования нажмите кнопку **STOP**, а затем, после того, как документ полностью выведен и факс переключился в режим готовности "standby", нажмите на кнопку **START**.

ВЕДЕНИЕ ТЕЛЕФОННЫХ РАЗГОВОРОВ

Ваш факс может быть использован в качестве обычного телефонного аппарата.

Примечание: При использовании факса в качестве телефона питание от сети не должно отключаться.

1



Поднимите трубку или нажмите на кнопку **SPEAKER**. Дождитесь непрерывного сигнала.

2

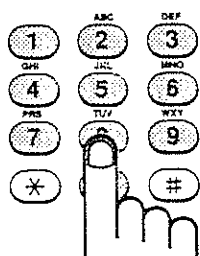

Наберите номер при помощи одного из нижеперечисленных способов:

- **Обычный Набор:** Наберите номер вызываемого абонента только при помощи цифровых кнопок.
- **Набор при помощи "быстрых кнопок":** Нажмите соответствующую кнопку Быстрого Набора.
- **Ускоренный Набор:** Нажмите на кнопку **SPEED DIAL** и наберите 2 цифры кода Ускоренного Набора при помощи цифровых кнопок.

3

При ответе абонента Вы можете начать разговор.

- Если Вы предварительно нажали на кнопку **SPEAKER**, поднимите трубку.

Повторный набор

Последний из набранных номеров может быть набран повторно нажатием на кнопку **REDIAL** (при этом не нужно поднимать трубку или нажимать на кнопку **SPEAKER**). При ответе абонента поднимите телефонную трубку.

Ожидание на линии

Во время разговора Вы можете перевести собеседника в режим ожидания, нажав на кнопку **HOLD**. При этом он перестает слышать Вас и Вы можете положить трубку на рычаг, не прерывая соединения.

Если Вы готовы продолжить разговор, поднимите вновь трубку, а если Вы не опускали ее на рычаг, нажмите еще раз кнопку **HOLD**.





4. ИСПОЛЬЗОВАНИЕ АВТООТВЕТЧИКА ПОДГОТОВКА

Если Вы подключили автоответчик к Вашему факсу, как это описано в подразделе "Сборка и подключение частей аппарата" в Разделе 1, Вы можете получать как устные сообщения, так и факсы по одной линии во время Вашего отсутствия в офисе. Для того, чтобы использовать данное соединение, вначале необходимо произвести соответствующую настройку факса и заменить записанное на пленку сообщение на автоответчике.

Примечание: Сокращение "Т.А.Д." означает "telephone answering device" или "телефонный автоответчик".

Переключение соединения Т.А.Д. на "YES" ("ДА")

Настройка факса на работу с автоответчиком производится последующими нажатиями на кнопки панели управления:

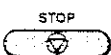
№	Нажмите кнопки:	Примечания
1	 	На дисплее появится "Т.А.Д. MODE"
2		На дисплее появится "IS TAD CONNECTED"
3		Нажмите "1" для переключения соединения на YES (ДА) или "2" - на NO (НЕТ).
4		Выход из программы.

Примечание: При использовании факса в режиме приема, переключенном на AUTO без применения автоответчика, не забудьте при помощи вышеуказанной процедуры установить соединение Т.А.Д. на "NO" (НЕТ).

Замена ответа, записанного на пленку

Исходящее сообщение автоответчика необходимо заменить с тем, чтобы проинформировать вызывающего Вас абонента о необходимости нажать на кнопку START в случае отправления факсимильного сообщения.

Познакомьтесь с примером такого сообщения:

"Здравствуйте! Это компания ABC. Просим Вас оставить устное сообщение после звукового сигнала или нажать кнопку Старт Вашего факса для отправки письменного сообщения. Благодарим Вас за звонок."

Примечания:

- Постарайтесь, чтобы сообщение не занимало более 10 секунд, иначе могут возникнуть сложности с приемом факсов, высланных автоматическим набором.
- Укажите в сообщении о возможности для абонента в течение одного вызова вначале оставить устное сообщение, а затем нажать на кнопку START для отправки факсимильного сообщения.

ИСПОЛЬЗОВАНИЕ ПОДКЛЮЧЕННОГО АВТООТВЕТЧИКА

1

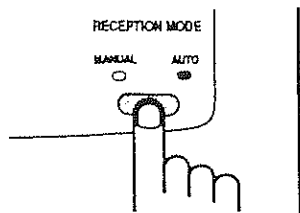

Установите **АВТОМАТИЧЕСКИЙ** режим приема факса нажатием на кнопку **RECEPTION MODE**.

2

Установите автоответчик на **автоматический режим ответа**.

- Ответ должен производиться не позднее 4-го звукового сигнала, иначе возникнут проблемы с приемом сообщений, отправленных путем автоматического набора.
- Если у автоответчика имеется функция сохранения звукового сигнала, убедитесь в том, что он включается к четвертому сигналу.

Примечание: Если автоответчик обладает функцией поиска, управляемой по линии на дистанции, убедитесь в том, что активизирующий поиск код отличается от кода, активизирующего прием сообщений при помощи дополнительного телефонного аппарата (См. "Прием Сообщений" в Разделе 3). Если коды идентичны, то команда поиска записанной на пленку информации активизирует факс.

Как работает схема

При Вашем отсутствии в офисе автоответчик будет отвечать на все поступающие вызовы и при этом будет проигрываться записанное исходящее сообщение. Во время работы автоответчика факс прослушивает линию и, при обнаружении сигнала о передаче факсимильного сообщения, он подключится к линии и примет его.

- При плохом соединении или помехах на линии могут быть ошибки в работе автоответчика и факса.
- Счетчик автоответчика может отметить поступление устного сообщения в то время, как было принято только письменное сообщение на факс.

Когда автоответчик не используется

Даже при отсутствии необходимости в использовании автоответчика он может быть оставлен подключенным к факсу и, если в его конструкции имеется трубка, он может быть использован как дополнительный телефон.

- Не забудьте отключить автоответчик, если отсутствует необходимость в записи поступающих сообщений.

Если автоответчик не работает

Если в работе схемы отмечаются неполадки, проверьте следующее:

- Правильно ли произведено подключение Т.А.Д. к факсу? Соединительный шнур одним концом должен быть подключен к гнезду "TEL. SET" факса, а другим - к гнезду автоответчика "телефонная линия".

- Установлено ли соединение на YES (ДА), как это описано на первой странице настоящего Раздела, а также, установлен ли режим приема на **AUTO**?

Если все было сделано правильно, а схема не работает удовлетворительным образом, значит скорее всего проблема в синхронизации по времени между работой факса и автоответчика. Некоторые наиболее часто встречающиеся проблемы в связи с синхронизацией описаны ниже.

Прочтите также подраздел на следующей странице "Как факс определяет сигнал о передаче с другого факса" для того, чтобы лучше понять, каким образом функционирует факс при подключении к нему автоответчика. Это поможет Вам определиться с Вашими дальнейшими действиями.

- Не был ли абонент, желающий оставить устное сообщение, прерван началом работы факса?

Факс настроен таким образом, чтобы начать прием после определенного промежутка времени, в течение которого не поступает каких-либо сигналов (так называемого "Интервала Молчания"). Если в записанном Вами на автоответчик исходящем сообщении или сообщении абонента содержится пауза, превышающая по длительности определенную величину, факс прервет это устное сообщение своим подключением к линии.

Лучше всего избегать таких пауз или сократить их длительность до минимума. Вы можете также изменить величину "Интервала Молчания", введя увеличенное ее значение. Данная процедура описана в конце данного Раздела, в подразделе "Установка Дополнительных Функций".

- Возникают ли у абонентов трудности с отправкой факса вручную после Вашего сообщения, записанного на автоответчик?

Если да, то автоответчик может отключиться от линии до того, как Ваш факс подключится к ней и начнет прием. Вы можете ускорить активизацию Вашего факса сократив время "Интервала Молчания". Данная процедура описана в конце данного Раздела, в подразделе "Установка Дополнительных Функций".

- Возникают ли у Вас проблемы в связи с приемом факсимильных сообщений, отправленных при помощи автоматического набора?

Убедитесь в том, что записанное Вами на автоответчик исходящее сообщение не превышает по времени 10 секунд, а также в том, что Ваш автоответчик установлен на подключение не позднее 4-х звуковых сигналов. Введя короткую паузу в начале своего исходящего сообщения, Вы также поможете Вашему факсу четко определить звуковой тон "вызывающего" факса, настроенного на отправку письменного сообщения в случае автоматического набора.

Как факс определяет сигнал о передаче с другого факса:

При подключении автоответчика Ваш факс определяет сигнал о передаче с другого аппарата двумя путями, в зависимости от того посылается документ автоматически или вручную:

Автоматический набор:

Если документ отправлен при помощи одного из способов автоматического набора, к примеру, Кнопки Быстрого набора или Скоростным Набором, передающий факс будет посылать "сигнал вызова" с 3-хсекундным интервалом в течение 30 - 40 секунд после завершения набора номера. При определении Вашим факсом данного сигнала, он отключит автоответчик, пошлет ответный "сигнал приема" и начнет прием сообщения.

Если факс, отправляющий сообщение не получит ответного сигнала в течение 30 - 40 секунд после набора, он, как правило, отключится и повторит вызов автоматически через несколько минут.

Факс не может распознать сигнал вызова пока не завершится Ваше исходящее сообщение, записанное на автоответчик, поэтому очень важно, чтобы автоответчик сработал не позднее 4-го звукового сигнала и исходящее сообщение не было слишком длительным по времени. В противном случае Ваш факс не сумеет установить связь с передающим факсом в период времени до отключения последнего.

Ручной набор:

Если документ отсылается при помощи обычного (ручного) набора, передающий факс не высылает "сигнал вызова". Вместо этого абонент, отправляющий сообщение, ждет "сигнал готовности к приему" от Вашего факса и затем нажимает на кнопку Старт. Если к Вашему факсу подключен автоответчик, то вместо указанного сигнала он услышит Ваше исходящее сообщение и после этого также должен нажать на кнопку Старт.

При этом сообщение о передаче на Ваш факс не поступает, вместо этого используется функция "Интервала Молчания" для определения передачи документа. Ваш факс отключит автоответчик и после определенного интервала, в течение которого он не будет "слышать" каких-либо сигналов, начнет прием письменного сообщения.

Ваш факс настроен на автоматический прием после 4-хсекундного "Интервала Молчания". После того, как отправитель нажмет на кнопку Старт, передающий факс будет ждать сигнала о готовности к приему от Вашего факса. Ваш факс после нажатия на кнопку отправителем отключит через 4 секунды автоответчик и пошлет "сигнал приема" для того, чтобы факс Вашего абонента начал передачу. Если Ваш автоответчик имеет короткое время отключения и отключится до истечения 4-х секунд, то прием не будет возможен. В этом случае Вам необходимо уменьшить время "Интервала Молчания" при помощи процедуры, описанной на следующей странице. С другой стороны, если этот интервал установить слишком коротким, то в этом случае факс может прервать устное сообщение вызывающего абонента при его паузе, либо при паузе в Вашем исходящем сообщении, записанном на пленку автоответчика.

УСТАНОВКА ДОПОЛНИТЕЛЬНЫХ ФУНКЦИЙ АВТООТВЕТЧИКА

При необходимости Вы можете для улучшения соответствия Вашим целям изменить условия функционирования автоответчика.







Функция "Интервала Молчания"

Данная функция подключает факс к линии и позволяет начать прием поступающего документа после определенного периода "молчания на линии", наступающего по окончании работы автоответчика.

Вы можете выбрать продолжительность данного интервала времени от 1 до 10 секунд. При сборке факса он программируется на 4-хсекундный "Интервал Молчания" - это оптимальное значение для большинства моделей автоответчика, однако, Вам может понадобиться скорректировать данное значение в зависимости от времени отключения Вашего автоответчика.

- Некоторые модели автоответчика характеризуются "быстрым" временем отключения (около 4-х секунд); это означает, что автоответчик может отключиться от линии до того, как факс начнет прием сообщения. В этом случае попробуйте установить продолжительность "Интервала Молчания" на уровне 3-х секунд.
- Если факс прерывает абонента до того, как он успел оставить устное сообщение, попытайтесь увеличить величину "Интервала Молчания". Если же в Вашем исходящем сообщении содержится пауза, убедитесь в том что ее продолжительность короче введенного значения интервала, либо перезапишите Ваше исходящее сообщение, сократив данную паузу.

Примечание: Данная функция может быть отключена при вводе значения интервала времени "00". Однако, при этом факс не сможет принимать письменные сообщения, отправленные вручную при помощи Обычного Набора номера.

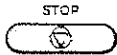
№	Нажмите кнопки:	Примечания
1	 	На дисплее появится "T.A.D. MODE"
2	 	На дисплее появится "QUIET DETECT TM."
3	  (Пример)	Введите время в секундах двумя цифрами (от "01" до "10" секунд или наберите "00" для того, чтобы отключить функцию.
4		Выход из программы.

Если проблемы все еще не решаются

Для некоторых моделей автоответчика возможно не удастся найти такой "Интервал Молчания", который позволит как прием факсимильных сообщений, так и непрерывную запись устных сообщений. В этом случае абоненты тоновых линий могут постоянно высылать письменные сообщения нажимая кнопки "5", "*" и "*" на своих аппаратах. Это цифры кода, активизирующего прием факсом письменных сообщений - процедура, которая описана в "Приеме документов" в Разделе 3; изменение этой процедуры описаны в Разделе 6 (Доплнительная Функция 5).

Чтобы воспользоваться данным способом отключите "Интервал Молчания", введя "00" на Этапе 3 вышеуказанной операции и добавив в исходящее сообщение информацию для пользователей тоновой линии о том, что они могут отправить факс нажав последовательно на кнопки "5", "*", "*" и START. Ознакомьтесь с примерным текстом такого сообщения:





"Здравствуйте. Это компания ABC. К сожалению в офисе в настоящее время никого нет. Пожалуйста оставьте Ваше устное сообщение после гудка, либо, если Вы хотите выслать письменное сообщение и звоните по тоновой линии, нажмите на кнопку "5", дважды на кнопку "звездочка" и после этого на кнопку Старт Вашего факса."

Функционирование Факса в Случае неполадок с Автоответчиком

При активизации данной функции Ваш факс ответит на вызов после 6 звуковых сигналов, если автоответчик не сработает по каким-либо причинам в этот промежуток времени. Вы обязательно получите письменное сообщение даже в случае, если закончилась пленка в автоответчике или он не включился.

- При изготовлении данная функция установлена на "НЕТ" (отключена).

Примечание: При подключении данной функции убедитесь в том, что автоответчик настроен на ответ после 4-х звуковых сигналов или менее. В противном случае факс всегда будет подключаться первым, не позволяя абонентам оставить устное сообщение.

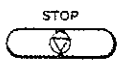
№	Нажмите кнопки:	Примечания
1	 	На дисплее появится "T.A.D. MODE"
2		На дисплее появится "FAX RX TAD FAILS"
3	 или 	Нажмите кнопку "1" для подключения функции или "2" - для ее отключения.
4		Выход из программы.

5. СПЕЦИАЛЬНЫЕ ФУНКЦИИ

ПОЛЛИНГ (ОПРОС)

Примечание: Данная функция возможна только для моделей UX-175/FO-245.

Функция "Поллинг" позволяет Вам обратиться к другому факс-аппарату с запросом - переслать документ на Ваш факс. Другими словами, не передающий, а принимающий факс инициирует передачу документа. Ваш факс может выступить в качестве как запрашивающего, так и запрашиваемого другими аппаратами.

Запрашивая других

1



(Пример)

Наберите номер факса, который Вы хотите запросить, одним из следующих способов:

- Поднимите трубку (или нажмите на кнопку **SPEAKER**) и наберите номер. Дождитесь ответного звукового сигнала.
- Нажмите на кнопку SPEED DIAL и наберите две цифры кода Скоростного Набора.
- Наберите номер полностью при помощи цифровых кнопок.

2

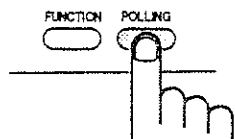

Нажмите на кнопку POLLING.

- Если Вы поднимали трубку, опустите ее на место после появления на дисплее надписи POLLING.

Взаимный Запрос

После того, как Вы запросили другой факс, Вы можете сразу же выслать документ на этот факс. Для этого поместите документ на приемное устройство факса и действуйте в соответствии с описанием операции "Запрашивая других". После завершения запроса Ваш документ будет передан автоматически.

- Факс Вашего партнера при этом также должен обладать функцией Взаимного Запроса.
- Эта функция не может быть использована при передаче по таймеру.

Будучи запрашиваемым (Состояние Готовности к Запросу)

Для того, чтобы другой факс мог запросить Ваш аппарат, установите переключатель режима Приема на AUTO и поместите документ, готовый к отправке на приемное устройство факса.

Передача будет осуществлена как только факс Вашего абонента пошлет запрос Вашему факсу и активизирует этим функцию Поллинга. В режиме ожидания запроса возможен автоматический прием поступающей корреспонденции.









Защита от Несанкционированных Запросов

Данная функция позволяет защитить Ваш факс от несанкционированных запросов. При ее активизации запрос возможен только при следующих условиях:

- Номер запрашивающего факса хранится в памяти Вашего аппарата среди номеров факсов с разрешенным доступом (так называемых "номеров, которым известен пароль"). Кроме того, запрашивающий факс должен быть правильно запрограммирован, как это описано в подразделе "Ввод Вашего имени и номера факса" Раздела 2.
- Номер Системы, запрограммированный в запрашивающем факсе должен соответствовать номеру Системы Вашего факса или одному из ID номеров.
- ID номер, запрограммированный в запрашивающем факсе должен соответствовать Системному номеру Вашего факса. Системные и ID номера состоят из 4-х цифр и позволяют Вам как давать так и получать разрешение на запрос, если Вы не хотите использовать номера факсов. Порядок их программирования объясняется на следующих страницах.

Примечание: Системные и ID номера могут быть использованы только при условии, что факс Вашего абонента также выпущен фирмой SHARP.

Включение и отключение Защиты от Несанкционированных Запросов

№	Нажмите кнопки:	Примечания
1	 	На дисплее появится "ENTRY MODE"
2	  	На дисплее появится "SECURITY SELECT"
3	 или 	Нажмите кнопку "1" для подключения функции защиты или "2" - для ее отключения.
4		
5		Выход из программы.





Сохранение в памяти и сброс номеров, разрешающих запросы



В списке номеров, которым разрешен запрос, может сохраняться до 10 номеров.

№	Нажмите кнопки:	Примечания
1	 	На дисплее появится "ENTRY MODE"
2	 	На дисплее появится "PASSCODE#MODE"
3	 или 	Нажмите кнопку "1" для выбора номера или "2" - для его сброса.
4	  (Пример)	Хранение: Введите номер из 2-х цифр (от 01 до 10), идентифицирующий номер факса для соединения на следующем этапе. Сброс: Введите номер из 2-х цифр для указания номера факса, который нужно сбросить, и перейдите к Этапу 6.
5	       (Пример)	Введите номер факса (до 20 цифр).
6		
7	Этап 4 или 	Возвратитесь к Этапу 4 для ввода другого номера или нажмите STOP для выхода из программы.

Программирование и сброс Системных номеров

Один Системный номер из 4-х цифр может быть запрограммирован в Вашем факсе для разрешения и получения разрешения на запрос. Операция Поллинга возможна, если он совпадает с Системным или одним из ID номеров.

№	Нажмите кнопки:	Примечания
1	 	На дисплее появится "ENTRY MODE"
2		На дисплее появится "SYSTEM#MODE"
3	 или 	Нажмите кнопку "1" для программирования номера Системы или "2" - для его сброса. При нажатии на кнопку "2" перейдите к Этапу 5.

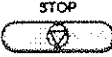
4	 (Пример)	Введите число из 4-х цифр
5		
6		Выход из программы.

Сохранение в памяти и сброс ID номеров, разрешающих запросы

До 5-и четырехзначных ID номеров для запросов и их разрешения могут быть запрограммированы для Вашего факса. Поллинг возможен, если один из ID номеров совпадет с Системным номером другого факса.

№	Нажмите кнопки:	Примечания
1	 	На дисплее появится "ENTRY MODE"
2	 	На дисплее появится "ID#MODE"
3	 	Нажмите кнопку "1" для программирования номера ID или "2" - для его сброса
4	 (Пример)	Хранение: Введите номер от 1 до 5, указывающий номер ID, который Вы введете на следующем этапе. Сброс: Введите номер, указывающий номер ID для сброса и перейдите к Этапу 6.
5	 (Пример)	Введите номер ID из 4-х цифр
6		
7	Этап 4 или 	Возвратитесь к Этапу 4 для ввода другого номера или нажмите STOP для выхода из программы.

ОПЕРАЦИИ С ИСПОЛЬЗОВАНИЕМ ТАЙМЕРА

Примечание: Эта функция используется только в моделях UX-175/FO-245

Функция Таймера позволяет автоматически осуществить передачу и/или запрос документа в то время, которое Вы укажете. Одна операция по передаче сообщения и одна операция Поллинга могут быть установлены на любое время и выполнены столько раз, сколько Вы укажете заранее (вплоть до одной недели).

Функция может быть использована, например, для того, чтобы воспользоваться возможностью передачи сообщения в период, когда телефонная линия незагружена, причем Ваше присутствие при передаче необязательно.









• Для указания дней недели используются кодовые номера, приведенные в нижеследующей таблице:

День	SUN	MON	TUE	WED	THU	FRI	SAT
Код	0	1	2	3	4	5	6









Примечания:

- При установке операции по таймеру передача и прием могут продолжаться своим чередом, однако, убедитесь в том, что эти операции будут завершены к тому времени, которое будет введено для таймера, иначе операция по таймеру может начаться позднее.
- При проведении операций по таймеру используется функция АВТОМАТИЧЕСКОГО контраста.

Установка операции по таймеру







№	Нажмите кнопки:	Примечания
1	 	На дисплее появится "TIMER MODE"
2	 или 	Нажмите "#" для установки операции передачи (SEND MODE) или "*" - для установки опроса (POLLING MODE).
3		Выберите SET.
4	    (Пример)	Введите время операции (2 цифры для установки часов и 2 - для установки минут).

ОПЕРАЦИИ С ИСПОЛЬЗОВАНИЕМ ТАЙМЕРА

5	 (Пример)	Введите код для количества дней (пропустите этот этап, если операция завершится в течение суток).
6		
7	   (Пример)	Введите номер факса абонента одним из следующих способов: <ul style="list-style-type: none"> • Нажмите на кнопку Быстрого Набора • Нажмите на SPEED DIAL и введите номер Скоростного Набора. • Наберите номер полностью.
8		
9		Если это операция по передаче, Вы можете выбрать тип разрешения. (При отсутствии необходимости пропустите.)
10		При отправке сообщения поместите документ в приемное устройство до начала указанного времени передачи.

Отмена операции



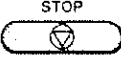

Если Вы хотите отменить операцию, действуйте в соответствии с нижеуказанной таблицей.

№	Нажмите кнопки:	Примечания
1	 	На дисплее появится "TIMER MODE"
2	 или 	Нажмите "#" для отмены операции передачи или "*" - для отмены опроса.
3		Выберите CLEAR.
4		
5		Выход из программы

6. Дополнительные возможности по установке функций

При настройке Вашего факса могут быть активизированы различные дополнительные функции, удовлетворяющие Вашим желаниям. Ввод установок может быть осуществлен при помощи кнопок панели управления в соответствии с описанием, данным ниже.

Доступ к переключению на дополнительные функции

№	Нажмите кнопки:	Примечания
1	FUNCTION 	На дисплее появится "OPTION SETTING"
2	 или 	Перемещайтесь по списку функций вперед при помощи нажатия на кнопку "#" или назад - при помощи "*". Функции будут появляться в порядке, указанном ниже.
3	 (Пример)	При появлении нужной функции введите ее.
4	STOP 	Выход из программы

Порядок появления на дисплее функций и их описание

Функция 1: ПРИОРИТЕТ ВЫСОКОГО РАЗРЕШЕНИЯ.

Дает возможность установить "по умолчанию" степень разрешения для передаваемых документов. Нажатие на кнопку "1" (ДА) устанавливает ВЫСОКОЕ разрешение, при помощи кнопки "2" устанавливается СТАНДАРТНОЕ разрешение.

* При изготовлении установлено значение: "2"

Функция 2: КОЛИЧЕСТВО ЗВУКОВЫХ СИГНАЛОВ ПЕРЕД ОТВЕТОМ.

Устанавливается количество звуковых сигналов, в течение которых факс не отвечает на поступающий вызов в режиме Автоматического приема вызова. Можно установить любую цифру от "1" до "6".

* При изготовлении установлено значение: "1"

Функция 3: 6 ЗВУКОВЫХ СИГНАЛОВ ДО ОТВЕТА НА ВЫЗОВ В РУЧНОМ РЕЖИМЕ

Для активизации этой функции нажмите кнопку "1"(ДА). Нажатием кнопки "2" Вы ее отключите.

* При изготовлении установлено значение: "2"

ДОПОЛНИТЕЛЬНЫЕ ВОЗМОЖНОСТИ ПО УСТАНОВКЕ ФУНКЦИЙ

Функция 4: АВТОМАТИЧЕСКОЕ ПЕРЕКЛЮЧЕНИЕ РЕЖИМОВ ФАКС/ТЕЛЕФОН

После нажатия кнопки "1"(ДА) Ваш факс в режиме автоматического приема сообщений будет различать устные сообщения от передаваемых факсимильных сообщений. Нажатие на кнопку "2" отключает эту функцию. (Использование данной функции возможно только в Великобритании.)

* При изготовлении установлено значение: "2"

Функция 5: КОД ДИСТАНЦИОННОГО УПРАВЛЕНИЯ ФАКСОМ ПО ТЕЛЕФОНУ

Установленная цифра будет активизировать прием сообщений факсом с дополнительного телефона. Введите любую цифру от "0" до "9".

* При изготовлении установлено значение: "5"

Функция 6: ВЫБОР ВОЗМОЖНОСТИ РАСПОЗНАВАНИЯ КОДА ПРИ ДИСТАНЦИОННОМ УПРАВЛЕНИИ

Распознавание кода для активизации приема сообщений факсом с дополнительного телефона может быть при помощи данной функции включено или отключено. Нажатие кнопки "1" включает возможность распознавания кода, нажатием кнопки "2" эта возможность отключается.

* При изготовлении установлено значение: "1"

Функция 7: ВЫБОР РЕЖИМА ПЕЧАТИ СОПРОВОДИТЕЛЬНЫХ СВЕДЕНИЙ

Устанавливается режим печати сопроводительных сведений. Вы можете ввести цифру от "1" до "4" по желанию получать следующие данные:

"1" (ПОСТОЯННАЯ РАСПЕЧАТКА)	Сопроводительные сведения печатаются факсом после каждого отправления, приема или ошибки.
"2" (РАСПЕЧАТКА В СЛУЧАЕ ОШИБКИ)	Печать происходит только в случае ошибки (или после операции, проведенной по таймеру - для моделей UX-175/FO-245).
"3" (РАСПЕЧАТКА ПРИ ОТПРАВЛЕНИИ)	Печать производится факсом только после отправления.
"4" (РАСПЕЧАТКИ НЕ ПРОИЗВОДЯТСЯ)	Факс не распечатывает ничего.

Функция 8: ДЛИТЕЛЬНОСТЬ ПСЕВДОЗВУКОВЫХ СИГНАЛОВ

Устанавливается длительность псевдосигналов при отключении функции Автоматическое Переключение Режимов Факс/Телефон. Введите цифру от "1" до "4" в зависимости от того, какое из нижеследующих значений для Вас желательно:

"1" (15 СЕК.):	15 секунд
"2" (30 СЕК.):	30 секунд
"3" (60 СЕК.):	60 секунд
"4" (120 СЕК.):	120 секунд

* При изготовлении установлено значение: "1"

Функция 9: РЕЖИМ НАБОРА

При нажатии кнопки "1" Вы переключаетесь на линию тонового набора, нажатием кнопки "2" осуществляется переход на линию частотного набора.

* При изготовлении установлено значение: "1"

Функция 10: ВКЛЮЧЕНИЕ/ОТКЛЮЧЕНИЕ ЗВУКОВОГО СИГНАЛА

Нажатием кнопки "1" звуковой сигнал включается, кнопка "2" его отключает.

* При изготовлении установлено значение: "1"

Функция 11: РЕЖИМ ЭКОНОМИИ БУМАГИ

Сокращает размер принимаемого документа по высоте, позволяя снизить расход бумаги. Выберите цифру от "1" до "3" в зависимости от Вашего желания использовать один из указанных ниже режимов (при активизации режима ЭКОНОМИЯ БУМАГИ на дисплее загорится "S"):

"1" (РЕЖИМ 1): Сокращаются только межстрочные расстояния.

"2" (РЕЖИМ 2): На 50% сжимается весь документ полностью.
(Только при использовании стандартного разрешения).

"3" (НЕТ): Не активизируется данный режим.

* При изготовлении установлено значение: "3"

Функция 12: СОКРАЩЕНИЕ ВРЕМЕНИ ПЕРЕДАЧИ СООБЩЕНИЙ

Сжимает по высоте передаваемый документ на 20%, позволяя сэкономить на времени передачи и, соответственно, сокращая расходы на использование линии. Режим активизируется при нажатии кнопки "1" и отключается - при нажатии кнопки "2". (При его активизации на дисплее высвечивается символ "T").

* При изготовлении установлено значение: "2"

Функция 13: ИНТЕРВАЛ ПЕРЕД ПОВТОРНЫМ ВЫЗОВОМ

Устанавливает время ожидания для факса перед повторным вызовом абонента в случае, если линия занята. Нажатием кнопки "1" устанавливается интервал в 1 минуту, кнопка "2" увеличивает его до 5 минут.

* При изготовлении установлено значение: "2"

Функция 14: КОЛИЧЕСТВО ПОВТОРНЫХ ВЫЗОВОВ

Устанавливается максимальное количество повторных вызовов в автоматическом режиме при занятой линии. Нажатие кнопки "1" соответствует пятикратному повторению вызова, при нажатии кнопки "2" вызов будет повторен только дважды.





* При изготовлении установлено значение: "2"

Примечания

7. РАСПЕЧАТКА СОПРОВОДИТЕЛЬНЫХ СВЕДЕНИЙ

Вы можете распечатать самые различные сведения касательно функциональных установок и информации, введенных в аппарат. Факс также может автоматически печатать отчеты о различных операциях после их осуществления. Каждый вид информационных сведений и отчетов указан и кратко описан ниже.

Распечатка сведений

№	Нажмите кнопки:	Примечания
1	 	На дисплее появится "LISTING MODE"
2	 или 	Нажимая на "#" или "*" перемещайтесь по списку. Остановитесь при появлении на дисплее нужной надписи.
3		Распечатайте информацию.

Сведения об Операциях с Таймером (только для UX-175/FO-245)
Показ введенных в факс операций с таймером.

Список Телефонных Номеров

Распечатка телефонных и факсовых номеров, хранящихся в памяти для режима автоматического набора.

Перечень Дополнительно Введенных Функций

Демонстрация текущего статуса Дополнительных функций. Нижняя часть показывает статус дополнительных функций схемы соединения с автоответчиком.

Список Номеров с Разрешенным Доступом для Запросов (только для UX-175/FO-245)

Показывает введенные для защиты от несанкционированного доступа функции, имя, номер факса/телефона и образец заголовка, печатаемого на каждой странице, передаваемой Вами. (ПЕЧАТЬ ЗАГОЛОВКОВ).

Перечень данных о владельце (только для UX-105/FO-145)

Показывает Ваше имя и номер телефона, введенные в аппарат и образец заголовка, автоматически печатаемого на каждой странице отправляемого документа. (ПЕЧАТЬ ЗАГОЛОВКОВ).

Операционный Отчет

Этот отчет автоматически распечатывается после каждой операции, позволяя Вам проверить ее результат. При изготовлении факса он настроен на распечатку только в случае ошибки (и после операции по таймеру для моделей UX-175/FO-245), однако Вы можете изменить настройку для распечатки после каждой отправки (и ошибки при этом), а также каждого приема (и ошибки при этом). Можно настроить факс и таким образом, чтобы распечаток совсем не было. Для изменения настройки воспользуйтесь Дополнительной Функцией 7.

- Отчет не может быть отпечатан вручную.

Объяснения заголовков

SENDER/RECEIVER	Номер факса партнера по операции. При отправлении появляется набираемый номер. При приеме появится запрограммированный ID номер отправляющего документ факса. При отсутствии у факса абонента функции ID появится режим связи (например, "G3").
PAGES	Порядковые номера отправляемых/принимаемых страниц.
NOTE OK	Операция отправки/приема прошла нормально.
P.FAIL	Перебои в питании.
JAM	Произошло застревание документа или бумаги.
NO PAPER	Закончился рулон бумаги для распечатки факсов.
COM. E-0 - E-7	Ошибка на линии. См. соответствующую таблицу ниже по операциям отправки или приема документа.
CANCEL	Передача была прервана, так как нажата кнопка STOP, отсутствует документ в аппарате, либо факс абонента запрашивает отправление при помощи функции, невозможной для Вашей модели факса.

Ошибки при отправлении

E-0	Распознает сигнал об установке связи, но он ошибочен.
E-1	Не распознает сигнал принимающего факса.
E-2	При передаче линия отключилась.
E-3	Отключение линии после изменения скорости работы модема.
E-4	Отключение линии при передаче нескольких страниц.
E-6	Не распознается сигнал для следующей страницы принимающим факсом.
E-7	Нет ответа от принимающего факса или "сигнал отключения" принят передающим факсом.

Ошибки при приеме

E-0	Распознает сигнал об установке связи, но он ошибочен.
E-1	При приеме линия отключилась.
E-2	Не распознает сигнал передающего факса.
E-3	Не распознает последний сигнал передающего факса.
E-4	Не распознает сигнал передающего факса для следующей страницы при замене режима.
E-5	Не распознает сигнал передающего факса для следующей страницы.
E-7	Нет ответа от передающего факса или "сигнал о разъединении" получен принимающим факсом.

8. УХОД ЗА АППАРАТОМ

Печатающая головка факса

Для получения оптимального качества при распечатке необходимо регулярно чистить печатающую головку.

Печатающая головка

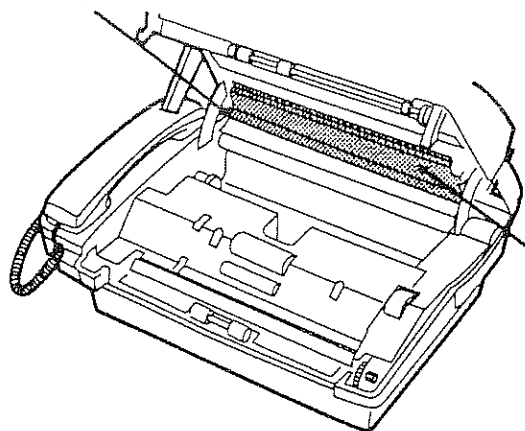

Протирайте печатающую головку и края ее защитной крышки мягкой тканью, смоченной в изопропиловом спирте.

Защитная крышка

Внимание!

- Не пользуйтесь бензином или растворителем. Избегайте прикосновения к головке твердым предметом.
- Если факс принял большое количество документов, головка может нагреться до высокой температуры. Дайте ей охладиться перед тем, как приступить к чистке.

Стекло сканера и валики

Для обеспечения высокого качества передаваемых изображений и их копирования регулярно очищайте стекло и валики. Откройте крышку аппарата и произведите чистку как указано ниже.

Протирайте считывающее стекло сканера, белую сигнальную пластину и валики мягкой тканью.

• Убедитесь в том, что вся грязь и пятна (от коррекционной жидкости) удалены, так как они могут быть причиной появления вертикальных штрихов на передаваемом изображении или копии.

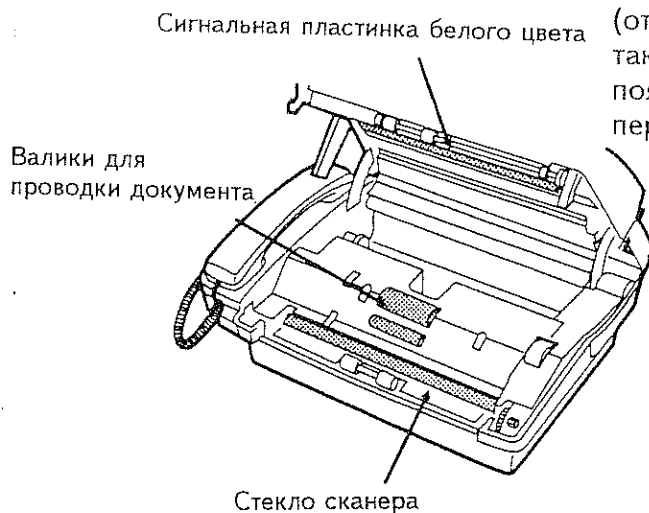

Корпус аппарата

Наружные части и поверхность корпуса протирайте сухой тканью.

Внимание!

• Не используйте бензин и растворители, так как они могут повредить аппарат или обесцветить его корпус.

9. ПЕРЕД ТЕМ КАК ОБРАТИТЬСЯ К СПЕЦИАЛИСТУ

ПРОБЛЕМЫ И ИХ РАЗРЕШЕНИЕ

Проблема	Необходимо проверить и исправить
На дисплее отсутствуют какие-либо сообщения.	<ul style="list-style-type: none"> • Проверьте правильность подключения факса к сети. • Подключите к розетке другой электроприбор для того, чтобы убедиться в ее рабочем состоянии.
При нажатии на любую из кнопок отсутствует звуковой сигнал.	<ul style="list-style-type: none"> • При отсутствии звукового сигнала после нажатия на кнопки отключите факс от сети и вновь подключите через несколько секунд.
Документ не вводится для передачи или копирования.	<ul style="list-style-type: none"> • Проверьте формат документа (См. "Требования к передаваемым документам" в Разделе 3).
Не осуществляется набор номера.	<ul style="list-style-type: none"> • Проверьте правильность подключения факса к сети. • Убедитесь в том, что телефонный провод правильно подключен к гнезду TEL. LINE. • Убедитесь в том, что факс установлен на режим набора, совместимый с телефонной линией. См. "Дополнительная Функция 9" в разделе 6.
При приеме информация не распечатывается.	<ul style="list-style-type: none"> • Убедитесь в том, что документ подается лицевой стороной вниз. • Убедитесь в правильности установки бумажного рулончика в принимающем факсе.
Факс включен в сеть, но передачу осуществить невозможно.	<ul style="list-style-type: none"> • Убедитесь в наличии бумаги в принимающем факсе. • Убедитесь в том, что телефонный провод подключен к гнезду "TEL. LINE", а не к "TEL. SET". • Если принимающий факс работает в ручном режиме при отсутствии оператора, прием невозможен. • Если принимающий факс не модели SHARP, убедитесь в том, что он G3 совместимый. • Проверьте отсутствие сообщения об ошибке на дисплее. • Поднимите трубку и проверьте наличие нужного звукового сигнала.
На факсе абонента идет прием искаженного изображения.	<ul style="list-style-type: none"> • Причиной искажений могут быть помехи на линии. Повторите операцию по отправлению вновь. • Скопируйте документ. Если на копии также присутствуют искажения, то причина этому - неполадки в Вашем факсе. При их повторе вызовите специалиста.
Факс включен в сеть, но прием не осуществляется.	<ul style="list-style-type: none"> • Убедитесь в том, что телефонный провод подключен к гнезду "TEL. LINE", а не "TEL. SET".
Бумага с принятым документом не выводится из факса.	<ul style="list-style-type: none"> • Скорее всего причина в застревании бумаги. См. "Извлечение застрявшей бумаге" в данном Разделе.

ПРОБЛЕМЫ И ИХ РАЗРЕШЕНИЕ

<p>Бумага при приеме факса или копировании выходит без изображения.</p>	<ul style="list-style-type: none"> • Убедитесь в правильности зарядки бумаги в Вашем факсе. (Если рулончик перевернут, то на бумаге ничего печататься не будет.) • Попросите партнера проверить, правильно ли ("лицом" вниз) он поместил документ в свой факс.
<p>Насыщенность принятого документа очень слабая.</p>	<ul style="list-style-type: none"> • Убедитесь в том, что Вы используете рекомендуемый сорт бумаги. См. "Установка бумажного рулона" в Р 1. • Попросите партнера выслать более контрастный документ. Если контраст вновь недостаточен, то это видимо неполадки в Вашем факсе. Для проверки проведите копирование.
<p>Полученное изображение искажено.</p>	<ul style="list-style-type: none"> • Помехи на линии могут привести к искажениям. Попросите партнера повторить операцию вновь. • Возможно загрязнение печатающей головки. См. "Печатающая головка факса" в Разделе 8. • Изготовьте копию другого документа. Если искажения возникли вновь, то это неполадки в факсе, при их повторе вызовите специалиста.
<p>Копия изображения искажена.</p>	<ul style="list-style-type: none"> • Убедитесь в том, что Вы используете рекомендуемый сорт бумаги. См. "Установка бумажного рулона" в Разделе 1. • Убедитесь в правильности зарядки рулона в Вашем факсе. • Возможно загрязнение печатающей головки. См. "Печатающая головка факса" в Разделе 8.
<p>Операции приема/копирования прерываются.</p>	<ul style="list-style-type: none"> • При длительном приеме или копировании может быть перегрета печатающая головка. Отключите факс и ждите пока она не остынет.
<p>При операции поллинга операция приема не выполняется. (только для UX-175/FO-245).</p>	<ul style="list-style-type: none"> • Проверьте не закончилась ли бумага в факсе. • Убедитесь в том, что передающий факс находится в автоматическом режиме приема. • Если передающий факс защищен от несанкционированного опроса, убедитесь в том, что номер Вашего факса введен в оба аппарата.

Сообщения и сигналы

Сообщения на дисплее

COVER OPEN	Открыта крышка факса. Закройте ее.
DOCUMENT JAMMED	Документ застрял в факсе. См. "Извлечение застрявшей бумаги" в следующем Разделе.
FUNCTION MODE	Была нажата кнопка FUNCTION .
LINE ERROR	Неполадки при передаче или приеме. Повторите операцию.
LINE IS IN USE	Идет разговор по дополнительному телефону. Не поднимайте трубку и не пытайтесь отправить в это время документ, иначе это прервет разговор.
OUT OF PAPER	Закончилась бумага в аппарате.
ON HOOK DIAL	Была нажата кнопка SPEAKER , аппарат ждет начала набора номера.
OVER HEAT	Печатающая головка перегрелась. Операция может быть продолжена после ее охлаждения.
SEND READY	Документ загружен. Факс ждет команду начать передачу или копирование.
STORED	Ввод программы завершен.
TOTAL PAGE(S) 01	Количество переданных, принятых или скопированных страниц.

Звуковые сигналы

Постоянный сигнал	3 секунды	Означает конец операции передачи, приема или копирования.
Прерывистый сигнал (3 сигнала)	5 секунд (1 сек. - сигнал, 1 сек. - промежуток)	Означает незавершенную операцию передачи, приема или копирования.
Частый прерывистый сигнал	35 секунд (0,7 сек. - сигнал, 0,3 сек. - промежуток)	Указывает на то, что трубка снята.

Извлечение застрявшей бумаги

Извлечение застрявшего документа

При неправильном введении в факс документа для передачи или копирования, а также при появлении на дисплее надписи DOCUMENT JAMMED, прежде всего нажмите на кнопку START. Если документ не выйдет наружу, откройте крышку аппарата и осторожно извлеките его.

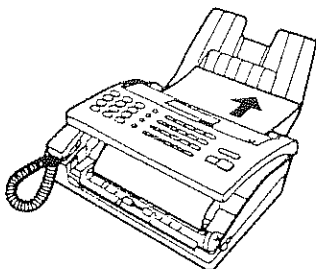

- Перед тем, как закрыть крышку, убедитесь в правильности положения свободного края рулона. (Он должен быть проведен через щель в задней панели аппарата).

Извлечение застрявшей рулонной бумаги

1

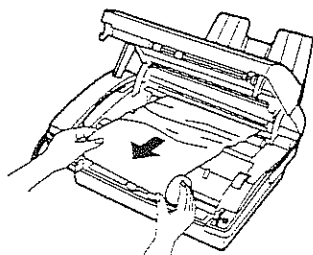

Откройте крышку и извлеките рулон.

- **UX-175/FO-245:** если помехой для свободного извлечения бумаги является резак, зафиксированный в нижнем положении, потяните за правый край бумаги наружу вправо.

2

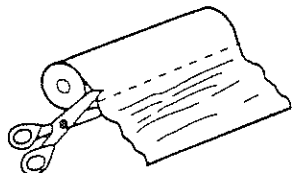

Отрежьте образовавшуюся "гармошку".

- **UX-175/FO-245:** при попадании кусочков бумаги в секцию резака убедитесь в том, что все они удалены.

3

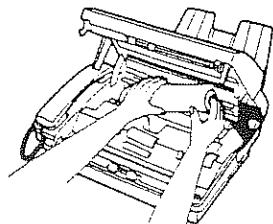

Поместите рулон на место.

- Часто причиной застревания является неправильная зарядка рулона. Следуйте внимательно указаниям "Установка бумажного рулона" в Разделе 1.

Примечание: (Только для UX-175/FO-245) Причиной трудностей при повторной установке рулона может быть фиксация резака в нижнем (режущем) положении. Убедитесь в отсутствии кусочков бумаги в секции резака, затем закройте крышку панели управления и вновь ее откройте. При этом резак возвратится в исходное положение и не будет служить препятствием для установки рулона.

СПЕЦИФИКАЦИЯ

Тип используемой линии:	Коммунальная переключаемая телефонная сеть
Совместимость:	Режим ITU-T (CCITT) G3
Конфигурация:	Полудуплексный настольный приемопередатчик
Схема компрессии:	Измененный режим Хуффмана и специальный режим SHARP
Метод сканирования:	Плоское, ПЗС
Разрешение:	По горизонтали: 8 линий/мм По вертикали: Стандартное - 3,85 линий/мм Высокое/Полутон - 7,7 линий/мм
Система печати:	Термическая
Дисплей:	7 x 5 точек, 1 линия x 16 знаков
Режимы приема:	Автоматический/Ручной/Автоответчик
Скорость работы модема:	9600 бит/сек. с автоматическим понижением до 7200, 4800 и 2400 бит/сек.
Время передачи*:	Прибл. 15 секунд (Специальный режим SHARP)
Ширина записи:	Макс. 210 мм
Размеры документов:	При автоматической подаче: Ширина - от 148 до 216 мм Длина - от 128 до 297 мм При ручной подаче: Ширина - от 148 до 216 мм Длина - от 128 до 1000 мм
Ширина полосы сканирования:	Макс. 210 мм
Емкость устройства подачи:	Макс. 18 листов
Полутон (серая шкала):	32 ступени
Регулировка контраста:	Автоматическая/Выбор плотности
Функция копирования:	Стандартная
Функция телефона:	Стандартная (только при подключении питания)
Питание от сети:	Стандартный уровень напряжения в сети
Рабочая температура:	От 5°C до 35°C
Потребляемая энергия:	Режим ожидания: 6 Вт, Максимум: 120 Вт
Габариты:	Ширина: 353 мм, Глубина: 259 мм, Высота: 122 мм
Вес:	Прибл. 3,9 кг

* Основано на тестовом испытании ITU-T, табл. #1 при стандартном разрешении в специальном режиме SHARP, исключая время на протокольные сигналы (т.е. только время фазы С ITU-T).







С целью дальнейших конструктивных усовершенствований фирма SHARP оставляет за собой право вносить изменения в дизайн изделий и их спецификацию без предварительного уведомления. Данные спецификации являются номинальными величинами для данных изделий, для отдельного изделия могут наблюдаться некоторые отклонения от указанных величин.

КРАТКИЕ ОБОБЩЕНИЯ



Примечание: Этапы, не являющиеся обязательными, заключены в пунктирную рамку.

Отправление документов



Стандартный Набор Номера	Загрузите документ → RESOLUTION → Поднимите трубку или нажмите SPEAKER → Наберите номер (кнопками) → Ждите сигнала приема →  → Повесьте трубку
Непосредственный Набор Кнопками	Загрузите документ → RESOLUTION → Наберите номер (кнопками) → 
Набор Быстрыми Кнопками	Загрузите документ → RESOLUTION → Нажмите Кнопку Быстрого Набора
Ускоренный Набор	Загрузите документ → RESOLUTION →  → Введите Код Ускоренного Набора (2-мя кнопками) → 
Повторный Набор	Загрузите документ → RESOLUTION →  → Ждите сигнал приема → 

Вызов для телефонного разговора

Стандартный Набор Номера	Поднимите трубку или нажмите SPEAKER → Наберите номер (кнопками) → Поднимите трубку если была нажата кнопка SPEAKER
Набор Быстрыми Кнопками	Поднимите трубку или нажмите SPEAKER → Нажмите Кнопку Быстрого Набора → Поднимите трубку если была нажата кнопка SPEAKER
Ускоренный Набор	Поднимите трубку или нажмите SPEAKER →  → Введите код Ускоренного Набора (из 2-х цифр) → Поднимите трубку если была нажата кнопка SPEAKER
Повторный Набор	Поднимите трубку или нажмите SPEAKER →  → Поднимите трубку если была нажата кнопка SPEAKER

Меню кнопки FUNCTION

Приведенная ниже схема резюмирует возможности ввода функций при помощи кнопки FUNCTION. Вначале нужно нажать на кнопку FUNCTION, затем на соответствующую цифровую кнопку и, наконец, на кнопку "#" или "*" до тех пор, пока не появится название нужной функции.

Указания по вводу функции появляются на дисплее. Если у Вас возникнут какие-либо проблемы, обратитесь к тексту страницы, номер которой указан в скобках.

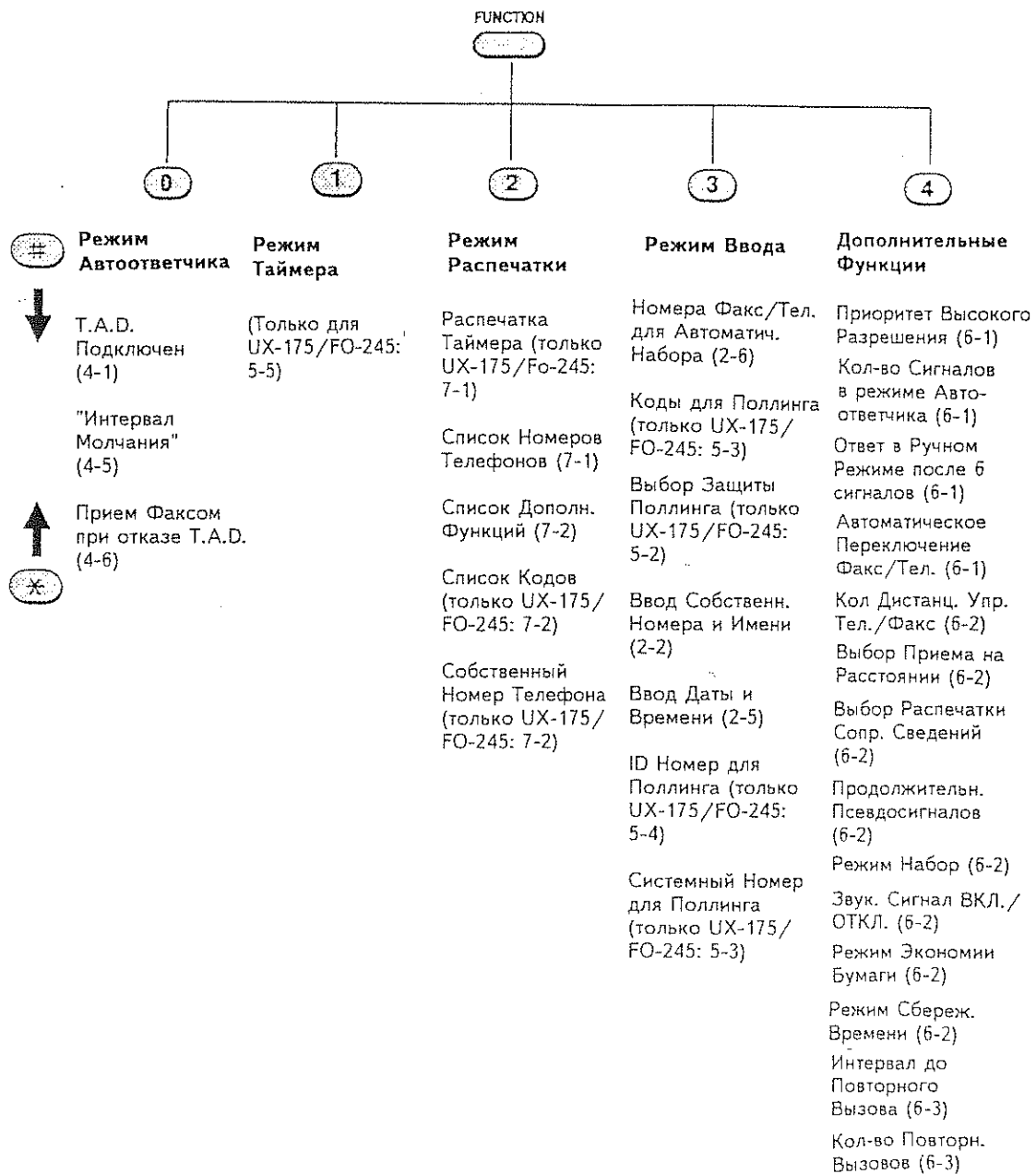

УКАЗАТЕЛЬ ВСТРЕЧАЮЩИХСЯ ТЕРМИНОВ

Автодозвон	3-7, 3-13
Автоматический набор, хранение номеров	2-7
Автоматический режим приема	3-8
Автоматическое переключение Факс/Тел.	3-10, 6-1
Автоответчик	
Прием на Факс при неполадках Т.А.Д.	4-6
Подключение	1-4
Если Т.А.Д. не работает	4-3
"Интервал Молчания"	4-5
Активизация факса по тоновой линии	4-6
Ввод подключения Т.А.Д.	4-1
Буквы, ввод	2-3, 2-4
Бумага для факса	1-5, 1-6
Бумага, отрезание принятых сообщений	3-11
Бумага, извлечение застрявших листов	9-4
Быстрого Набора кнопки	2-1
Валики для подачи документов	8-2
Валики, чистка	8-2
Ввод имени и номера отправителя	2-2
ВКЛ./ОТКЛ. звуковых сигналов	6-2
Выбор Дистанционного управления приемом	6-2
Выбор распечатки операционного отчета	6-2
Гнездо TEL. LINE	1-2
Гнездо TEL. SET	1-4
Громкость звуковых сигналов	1-3
Громкость телефона/сигнала	1-3
Данные, ввод	2-5
Дистанционный код Тел./Факс	6-1
Дополнительный телефон, подключение	1-4
Дополнительный телефон, пользование	3-9, 3-10
Жидкокристаллический дисплей	2-1
Звуковые сигналы	9-3
Извлечение застрявших документов и бумаги	9-4
Интервал между повторными вызовами	6-3
"Интервал Молчания"	4-5
Кнопка автодозвона	2-1, 3-7, 3-13
Кнопка копирования	2-1, 3-12
Кнопка микрофона	2-1, 3-6, 3-13
Кнопка Остановка	2-1
Кнопка Поллинга	2-1, 5-1
Кнопка Разрешение	2-1, 3-3
Кнопка режима приема сообщений	2-1, 3-8
Кнопка Старт	2-1
Кнопка Удерживания на линии	2-1, 3-14
Кнопки Ускоренного Набора	2-1, 3-6, 3-13
Кнопка Функция	2-1, 3-ii
Количество повторных вызовов	6-3
Кол-во сигналов в режиме автоответчика	6-1

Контраст	3-3
Копии	3-12
Корпус, чистка	8-2
Набор	
Цепочечный	3-6
Непосредственно Кнопками	3-5
Стандартный	3-4
Быстрыми Кнопками	3-5
Ускоренный	3-6
Набор кнопками Быстрого Набора	3-5
Набор при помощи клавиатуры	3-5
Направляющие подачи документа	3-2
Обычный Набор	4-4
Операции с таймером	5-5, 5-6
Операционный отчет	7-2
Паузы при автоматическом наборе	2-7
Перечень Дополнительных Функций	7-1
Перечень операций по таймеру	7-1
Печатающая головка, чистка	8-1
Подача документов при отправлении	3-2
Подключение	1-2, 1-4
Поллинг (режим опроса)	5-1, 5-4
Полутон	3-3
Пользование факсом как телефоном	3-13
Прием на факсе при неполадках с TAD	4-6
Приема, режим	3-8
Установка	3-8
Автоматический	3-8
Ручной	3-9
Приоритет Высокого Разрешения	6-1
Продолжительность псевдосигналов	6-2
Размеры документов	3-1
Разрешение	3-3
Распечатка собственного номера	7-1
Режим Набора	6-2
Режим ручного приема	3-8, 3-9
Режим Экономии Бумаги	6-2
Сетевая розетка	1-3
Сокращение времени передачи	6-3
Сообщения на дисплее	9-3
Список номеров с разрешенным доступом	7-1
Список телефонных номеров	7-1
Стекло сканера, чистка	8-2
Телефонная трубка	1-2
Телефонный провод	1-2
Требования к документам	3-1
Удерживание абонента на линии	3-14
Ускоренный набор	3-6
Установка времени	2-5
Устройство подачи документов	3-2
Уход за аппаратом	8-1, 8-2
Формат сканирования	3-1
Цепочечный Набор	2-6, 3-6
Цифровые кнопки	2-1
Шнур подключения к сети	1-3

SHARP CORPORATION