

SHARP®

МОДЕЛЬ

**FO-50
FO-70**

РУКОВОДСТВО ПОЛЬЗОВАТЕЛЯ

ФАКСИМИЛЬНОЙ СВЯЗЬЮ



1. Установка
2. Отправка документов
3. Прием документов
4. Производство копий
5. Телефонные звонки
6. Подключение автоответчика
7. Специальные функции
8. Печать списков
9. Уход
10. Устранение неисправностей







FO-50 / FO-70







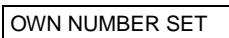



















ФАКСИМИЛЬНАЯ СВЯЗЬ

SHARP®



Быстрый путеводитель

Ввод вашего имени и номера









- Нажмите:    
Дисплей показывает: 
- Нажмите: 
- Нажимая цифровые кнопки, введите номер вашего факса (макс. 20 цифр).
 - Для вставки пробела между цифрами нажмите кнопку #.
 - Если Вы ошиблись, нажмите кнопку **SPEED DIAL** для возврата и исправления ошибки.
- Нажмите: 
- Введите свое имя, нажимая соответствующие цифровые кнопки как показано ниже.
 - Для ввода двух букв подряд, требующих одну и ту же кнопку, после ввода первой буквы нажмите кнопку **SPEAKER**.

SPACE = 	J = 	T = 
A = 	K = 	U = 
B = 	L = 	V = 
C = 	M = 	W = 
D = 	N = 	X = 
E = 	O = 	Y = 
F = 	P = 	Z = 
G = 	Q = 	
H = 	R = 	
I = 	S = 	





- Для изменения регистра нажмите кнопку **REDIAL**. Нажмите # или * для перемещения по списку знаков и специальных символов.

- По окончании нажмите:  

Установка даты и времени

- Нажмите:     
Дисплей показывает: 
- Нажмите: 
- Введите двузначное число для дня (от 01 до 31).
- Введите двузначное число для месяца (от 01 до 12).
- Введите двузначное число для года (напр: 2000).
- Введите двузначное число для часа (от 01 до 23) и двузначное число для минут (от 00 до 59).
- По окончании нажмите:  

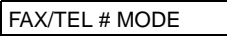
Ввод и удаление номеров автоматического набора

- Нажмите:   
Дисплей показывает: 
- Нажмите **1** для ввода номера или **2** для удаления номера.
- Введите 2-значный номер быстрого набора (от 01 до 05 для набора быстрой кнопкой, или от 06 до 40 для быстрого набора). (Если Вы собираетесь удалить номер, перейдите к шагу 7.)
- Введите номер телефона/факса.
- Нажмите: 

Быстрый путеводитель

6. Нажимая цифровые кнопки, введите местоположение. (Обратитесь к таблице ввода букв в *Ввод вашего имени и номера.*)

7. Нажмите: **START**



Отправка факсов

Поместите документ (до 5 страниц) в устройство подачи лицевой стороной вниз.

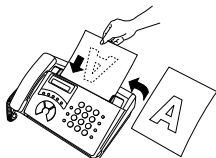

Нормальный набор

1. Снимите телефонную трубку или нажмите:



2. Наберите номер факса.

3. Ожидайте тона приема (если ответит абонент, попросите его нажать кнопку Start на его устройстве).

4. Нажмите: **START**



Набор быстрой кнопкой

Нажмите соответствующую быструю кнопку. Передача начнется автоматически.

Быстрый набор

1. Нажмите: **SPEED DIAL**



2. Введите двузначный номер быстрого набора.

3. Нажмите: **START**



Прием факсов

Нажимайте кнопку **RESOLUTION/RECEPTION MODE**, пока стрелка на дисплее не укажет на нужный режим приема (убедитесь, что устройство подачи документов пустое).

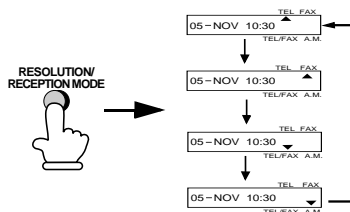

Режим **FAX**: Аппарат факсимильной связи автоматически отвечает на четвертый звонок и принимает входящий документ.

Режим **TEL**:

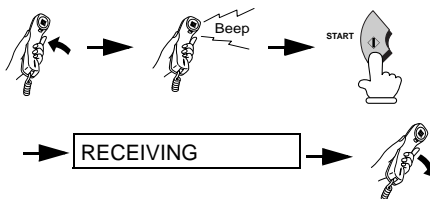

Режим **TEL/FAX**: Аппарат факсимильной связи автоматически отвечает на 1 или 2-ой звонок и принимает факсы. Голосовые вызовы (включая факсы, отправляемые вручную) сопровождаются специальным звуком звонка.

Режим **A.M.**: Выбирайте этот режим, если к факсу подключен автоответчик и этот автоответчик включен.

Вступление

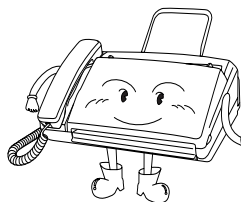

Здравствуйте и спасибо за выбор аппарата факсимильной связи Sharp! Ниже приведены свойства и технические требования устройства.

Автоматический набор	Набор быстрой клавишей: 5 номеров Быстрый набор: 35 номеров
Бумага для факса	Начальный рулон (входит в комплект): 10 м Рекомендуемый новый рулон: FO-20PRw, 30 м
Способ обрезания бумаги	FO-50: Отрывание рукой FO-70: Автоматическое обрезание
Скорость модема	9600 б/с с автоматическим переходом на низшие скорости.
Время передачи*	Прибл. 15 секунд
Разрешение	По горизонтали: 8 пикс/мм По вертикали: Standard: Dark 3.85 линии/мм Fine/Halftone: 7.7 линии/мм Super fine: 15.4 линии/мм
Автоматическая подача документа	Макс. 5 страниц (20 lb бумага)
Halftone (grayscale)	64 уровня

Примечание: Этот аппарат факсимильной связи совместим с 2000 годом.

*Основывается на испытательной таблице ITU-T #1 при стандартном разрешении в специальном режиме Sharp, исключая время для сигналов протокола (напр., ITU-T фаза С только время).

Дисплей	16-значный ЖКД дисплей
Метод сжатия данных	MR, MH, Sharp (H2)
Пригодная телефонная линия	Общая телефонная сеть
Совместимость	ITU-T (CCITT) режим G3
Размеры загружаемого документа	Автоматическая подача: Ширина: от 148 до 216 мм Длина: от 140 до 297 мм Ручная подача: Ширина: от 148 до 216 мм Длина: от 140 до 600 мм
Ширина эффективного сканирования	Макс. 210 мм
Ширина эффективной печати	Макс. 210 мм
Управление контрастностью	Переключение автоматическая/темная
Режимы приема	Fax, Tel, Tel/Fax, A.M.
Функция копирования	Есть
Функция телефона	Есть (не может использоваться при отключении электричества)
Потребность в электроэнергии	220-240 В пер. тока, 50/60 Гц
Рабочая температура	5 - 35°C
Влажность	Максимум: 85% RH
Потребляемая мощность	В режиме Standby: 2.3 Вт Максимум: 115 Вт
Размеры	Ширина: 304 мм Глубина: 236 мм Высота: 122 мм
Вес	Прибл. 2.6 кг

Как часть нашей политики постоянного улучшения, SHARP оставляет за собой право изменять дизайн и технические характеристики продукта без предварительного уведомления. Указанные данные о технических характеристиках являются номинальными значениями для всех производимых устройств. Могут наблюдаться некоторые расхождения с этими данными для каждого конкретного устройства.

Важная информация по технике безопасности

Позаботьтесь о сохранении этих указаний!

При использовании оборудования факсимильной связи, всегда соблюдайте основные правила техники безопасности, чтобы снизить риск возникновения пожара, электрошока и причинения травм людям, включая следующие правила:

- Не разбирайте этот аппарат и не пытайтесь выполнить действия, не описанные в данном руководстве. Поручите все сервисные проблемы компетентному обслуживающему персоналу.
- Это устройство может быть подсоединено только к заземленной (3-зубчатой) розетке 220-240 В, 50/60 Гц. Подключение устройства к розетке любого другого вида повредит устройство и сделает недействительной гарантию.
- Не устанавливайте и не используйте устройство возле воды или когда у вас влажные руки. Например, не используйте устройство возле ванны, умывальника, кухонной мойки или прачечной, во влажном помещении или возле плавательного бассейна. Следите за тем, чтобы не пролить на устройство никакую жидкость.
- Отключите устройство от питания и телефонного гнезда и проконсультируйтесь у компетентного представителя сервисной службы если возникла одна из следующих ситуаций:
 - На устройство была пролита жидкость или устройство было подвергнуто воздействию дождя или воды.
 - Устройство издает запахи, дым или необычный шум.
 - Шнур питания протерся или поврежден.
 - Устройство было уронено или был поврежден корпус.
- Следите, чтобы ничто не находилось на шнуре питания и не устанавливайте устройство в месте, где люди могут наступить на шнур питания.

- Никогда не вставляйте никакие предметы в щели или отверстия устройства. Это может вызвать пожар или электрошок. При попадании в устройство предмета, который Вы не в состоянии удалить, отключите устройство и проконсультируйтесь у компетентного представителя сервисной службы.
- Не размещайте устройство на неустойчивой поверхности, подставке или столе. Устройство может сильно повредиться при падении.
- Никогда не подключайте телефонную линию во время молнии.
- Никогда не помещайте телефонные гнезда во влажные помещения, кроме случаев, когда гнездо специально предназначено для влажных помещений.
- Никогда не касайтесь оголенных телефонных проводов или клемм, пока телефонная линия не будет отсоединена.
- Соблюдайте осторожность при подключении или модифицировании телефонных линий.
- Не пользуйтесь телефоном (кроме беспроводного типа) во время молнии. Существует небольшой риск поражения молнией.
- Не используйте телефон для сообщения об утечке газа в окрестности утечки.
- Розетка питания должна быть установлена возле оборудования и должна быть легко доступна.

Внимание:

- Этот аппарат факсимильной связи не предназначен для использования на линии с режимом оповещения, перенаправлением вызова или некоторыми другими специальными службами, предлагаемыми вашей телефонной компанией. Если Вы попытаетесь использовать это устройство в сочетании с любой из этих услуг, могут возникнуть ошибки при передаче и приеме факсимильных сообщений.
- Данное факсимильное устройство не совместимо с цифровыми телефонными системами.

Содержание

Быстрый путеводитель	1
Вступление	3
Важная информация по технике безопасности	5
Содержание	7
1. Установка	9
Распаковка	9
Взгляд на операционную панель	10
Соединения	12
Загрузка термической бумаги	18
Ввод вашего имени и номера факса	22
Установка даты и времени	26
Установка режима приема	29
Настройка громкости	31
2. Отправка документов	33
Отправляемые документы	33
Загрузка документа	35
Настройка разрешения и контрастности	38
Отправка факса нормальным набором	40
Отправка факса автоматическим набором	42
3. Получение документов	54
Использование режимов TEL/FAX	54
Использование режима FAX	55
Использование режима приема TEL	57
4. Производство копий	61

5. Телефонные звонки	62
6. Подключение автоответчика	64
Подключая автоответчик	64
Установки факультативного режима А.М.	67
7. Специальные функции	71
Блокировка получения нежелательных факсов	71
Опрос (запрашивание передачи факса)	73
8. Печать списков	75
9. Уход	77
10. Устранение неисправностей	79
Проблемы и решения	79
Сообщения и сигналы	84
Устранение замятий бумаги	86
Индекс	89

1. Установка

Распаковка

Перед установкой убедитесь в наличии следующих элементов.



Если любой из них отсутствует, свяжитесь с вашим дилером или продавцом.

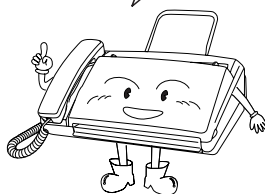

Устройство для поддержания документов

Телефонная трубка



Шнур к телефонной трубке

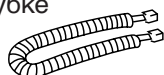

Бумага для факса (начальный рулон)

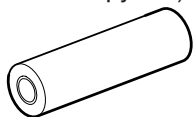

Руководство пользователя

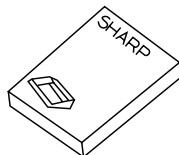

Телефонный шнур



Стержень



Регулировочная прокладка



Взгляд на операционную панель

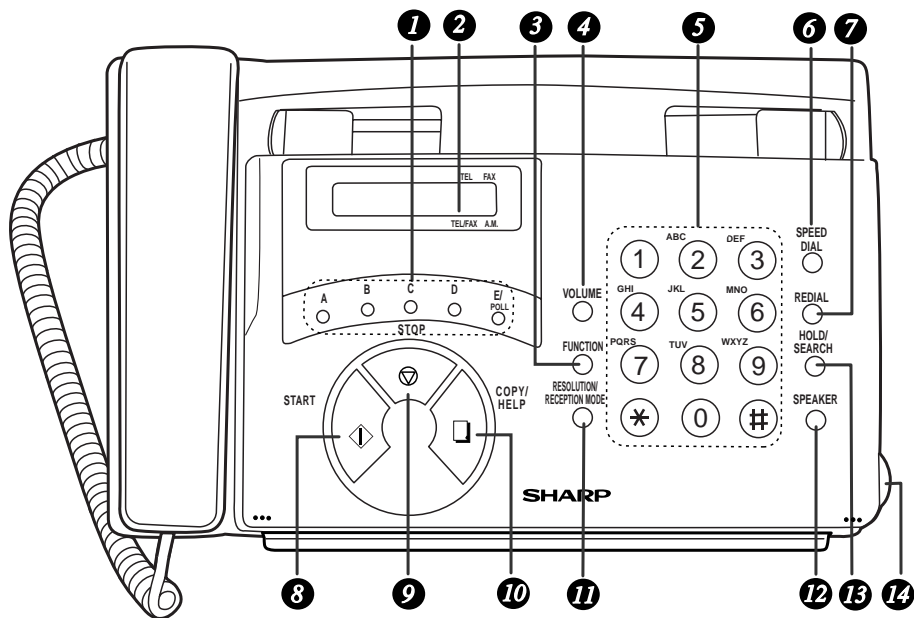

- 1 Кнопки быстрого набора**
Нажмите одну из этих кнопок для автоматического набора номера факса.
- 2 Дисплей**
Показывает сообщения и подсказки при выполнении действий и программировании.
- 3 Кнопка FUNCTION**
Нажмите эту кнопку для выбора различных специальных функций.
- 4 Кнопка VOLUME**
Нажмите эту кнопку для регулировки громкости динамика при нажатой кнопке **SPEAKER**, громкость звонка в любое другое время.
- 5 Цифровые кнопки**
Используйте эти кнопки для набора номеров и ввода цифр и букв при вводе номеров автонабора.

- 6 Кнопка SPEED DIAL**
Нажмите эту кнопку для набора номера факса или голосового номера, используя сокращенный 2-значный номер быстрого набора.
- 7 Кнопка REDIAL**
Нажмите эту кнопку для автоматического перенабора последнего набранного номера.
- 8 Кнопка START**
Нажмите эту кнопку для начала передачи при использовании быстрого набора, прямого набора с клавиатуры или обычного набора.
- 9 Кнопка STOP**
Нажмите эту кнопку для отмены операции перед тем, как она будет завершена.
- 10 Кнопка COPY/HELP**
Когда документ находится в устройстве подачи, нажмите эту кнопку для производства копии. В любое другое время нажмите эту кнопку для распечатки справки, быстрого помощника по операциям вашего факсимильного аппарата.
- 11 Кнопка RESOLUTION/RECEPTION MODE**
Когда документ находится в устройстве подачи, нажмите эту кнопку для регулировки разрешения факса или копии. В любое другое время используйте эту кнопку для выбора режима приема (стрелка на дисплее будет указывать на выбранный режим приема).
- 12 Кнопка SPEAKER**
Нажмите эту кнопку для прослушивания линии и тонов факса с помощью динамика при передаче документа по факсу.
Примечание: **Это не громкоговоритель.** Для разговора с абонентом Вы должны снять телефонную трубку.
- 13 Кнопка HOLD/SEARCH**
Нажмите эту кнопку для поиска номера автонабора, или используйте эту кнопку для прерывания разговора с сохранением соединения.
- 14 Отсоединитель панели**
Ухватите его и потяните на себя, чтобы открыть операционную панель.

Соединения

О чем не следует забывать при установке

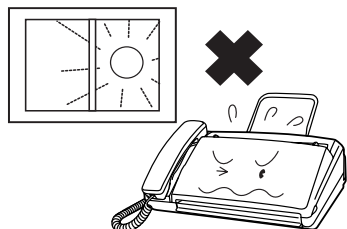

Не размещайте устройство в месте, подверженном воздействию прямых солнечных лучей.

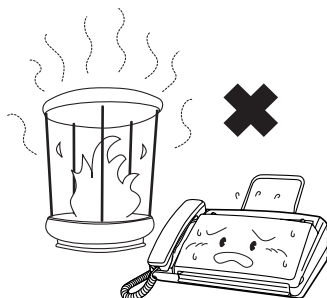

Не размещайте устройство возле обогревателей или кондиционеров.



Не подвергайте устройство воздействию пыли.

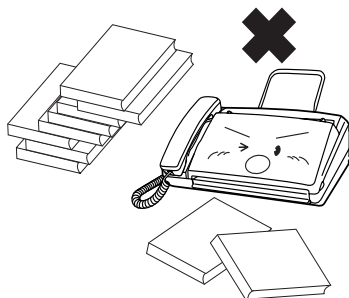

Соблюдайте чистоту возле устройства.

О конденсации

При переносе устройства из холодного места в теплое, возможно появление конденсации на стекле сканирования, что может негативно сказаться на сканировании документов для передачи. Для устранения конденсации включите питание и подождите приблизительно два часа перед тем как использовать устройство.

Подсоединение телефонной трубки

Подсоедините телефонную трубку как показано на рисунке и положите ее на рычаг.

- ◆ Концы шнура для телефонной трубки одинаковы, поэтому они подойдут в оба гнезда.

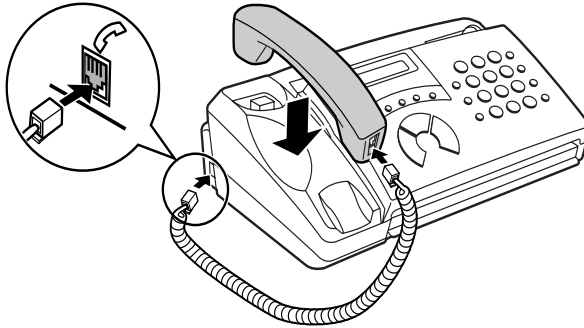

Убедитесь, что шнур от телефонной трубки подключен к гнезду устройства, помеченному значком телефонной трубки!

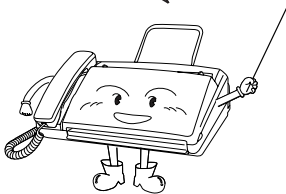

Используйте телефонную трубку для обычных телефонных звонков или для отправления и приема факсов вручную.

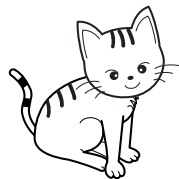

Удаление оберточной бумаги

- 1** Потяните на себя рычажок и откройте операционную панель.

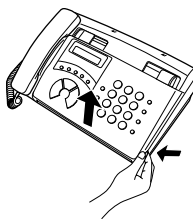

- 2** Поднимите бумаго-направляющую панель.

Примечание: Не снимайте и не сгибайте эту полоску фильма.

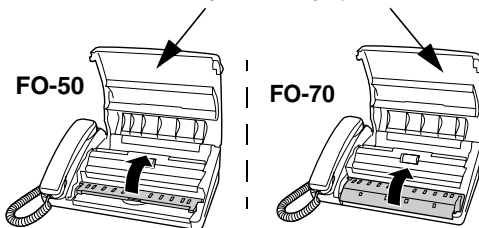

- 3** Удалите оберточную бумагу.

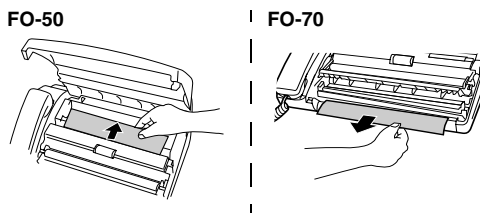

- 4** Возвратите бумагонаправляющую панель в исходное положение и закройте операционную панель.

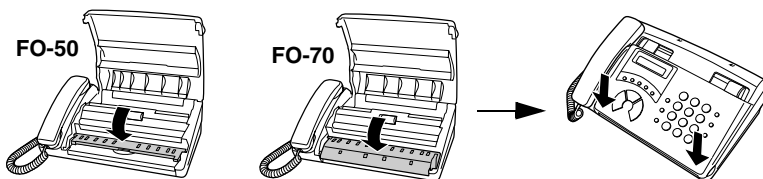

Подсоединение шнура питания

Включите вилку шнура питания в заземленную розетку пер. тока 230-240 В, 50/60 Гц

Осторожно!

Не подключайте шнур питания к розетке любого другого типа. Это повредит устройство и не будет покрываться гарантией.

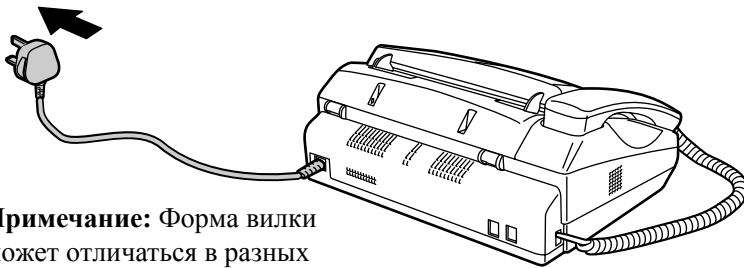

Примечание: Форма вилки может отличаться в разных странах.

Устройство не оборудовано переключателем питания, поэтому питание включается и выключается подключением или отключением шнура питания.

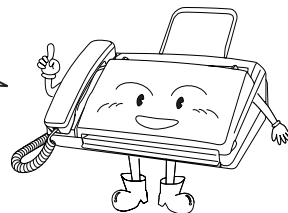

Примечание: Если ваша местность подвержена частым молниям или всплескам напряжения, мы рекомендуем вам установить фильтры бросков напряжения для сети и телефонной линии. Фильтры бросков напряжения можно приобрести в большинстве телефонных магазинов.

Подсоединение шнура телефонной линии

Вставьте конец шнура в гнездо в задней части устройства, обозначенное значком **TEL. LINE**. Другой конец вставьте в стандартное однолинейное стенное телефонное гнездо.

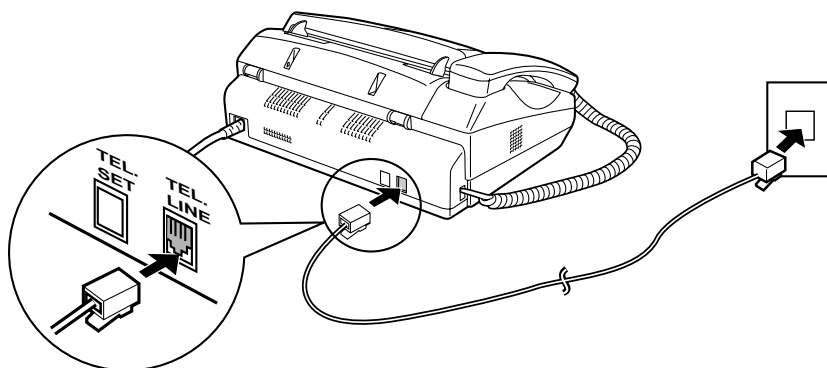

Примечание: Аппарат факсимильной связи установлен для импульсного набора. Если ваша телефонная линия пригодна для кнопочного набора, необходимо установить кнопочный набор. Нажмите кнопки на операционной панели как показано ниже:

1 Нажмите эти кнопки:

Дисплей будет показывать:

DIAL MODE

FUNCTION



2 Нажмите **1** для выбора тонового (кнопочного) набора или **2** для выбора импульсного набора.

TONE

PULSE



или



3 Нажмите кнопку **STOP** для возврата к экрану даты и времени.

STOP



Прикрепление устройства для поддержания документов

Прикрепите устройство поддержки документов как показано ниже.

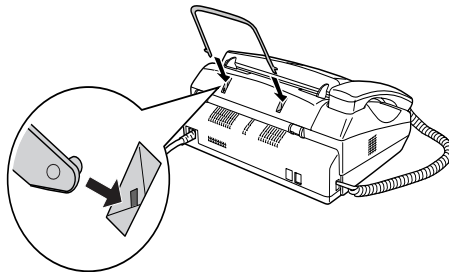

Дополнительный телефон (факультативный)

При желании Вы можете подсоединить дополнительный телефон к гнезду TEL. SET на факсе.

Для подключения к факсу автоответчика, см. главу 6, Подключение автоответчика.

- 1 Удалите печать над **TEL. SET** гнездом.

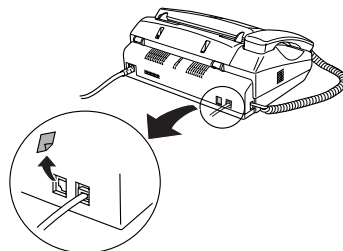

- 2 Подсоедините дополнительную телефонную линию к гнезду **TEL. SET**.

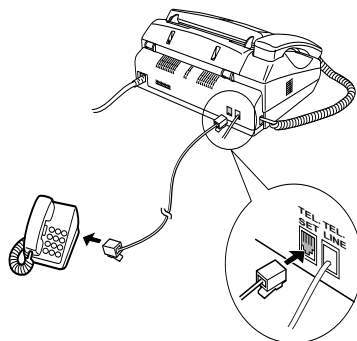

Загрузка термической бумаги

Ваш аппарат факсимильной связи печатает входящие факсы на специальном виде бумаги, называемом термической бумагой.



Печатающая головка факсимильного аппарата воспроизводит тексты и изображения, нанося тепло на термическую бумагу.

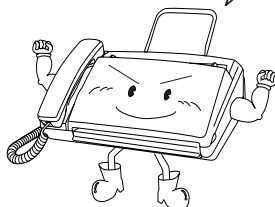

- 1 Возьмите рычажок как показано и потяните его вверх для открытия операционной панели.

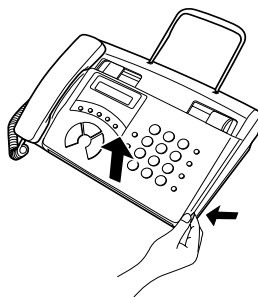

- 2 Поднимите бумагонаправляющую панель.

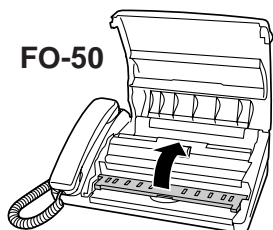

FO-50

FO-70

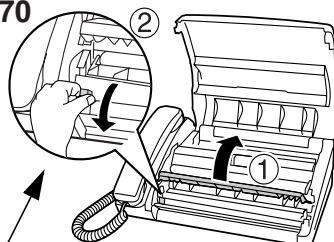

Нажмите кнопку, чтобы удостовериться, что передняя часть металлического направлятеля перевернута.

- 3** Если загружаемая бумага имеет ширину 210 мм, поместите регулировочную прокладку рулона с каждой стороны отделения для бумаги. (Учтите, что корпорация Sharp рекомендует бумагу, включая начальный рулон, шириной 216 мм.).

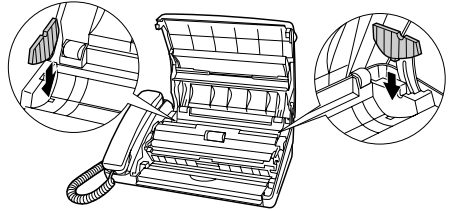

- Рифленные стороны регулировочных прокладок должны смотреть друг на друга.

- 4** Разверните рулон термической бумаги и вставьте стержень.

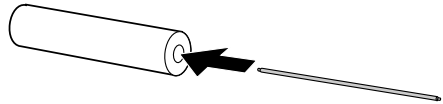

- 5** Поместите рулон термической бумаги в отделение и убедитесь, что концы стержня находятся в пазах с каждой стороны отделения.

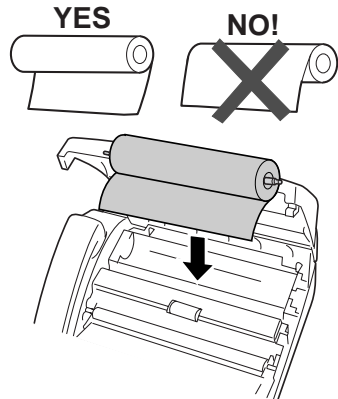

- ◆ **Внимание:** Рулон должен быть размещен таким образом, чтобы передняя кромка бумаги разворачивалась как показано. (Бумага мелованна для печати только с одной стороны. Если рулон поместить наоборот, бумага будет печататься чистой.)

- 6** Вставьте переднюю кромку бумаги в щель как показано на рисунке. Продолжайте проталкивать бумагу сквозь щель, пока она не покажется из отверстия в передней части устройства.

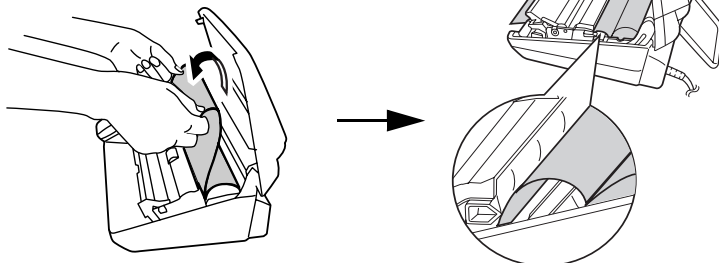

- 7** Убедитесь, что бумага выходит ровно и переверните направлятель бумаги обратно.

FO-50

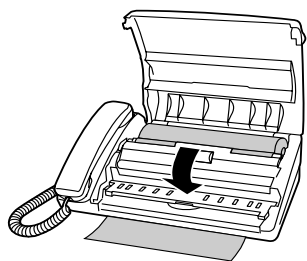
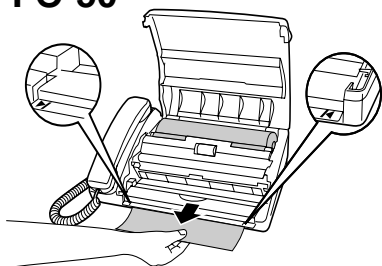

FO-70

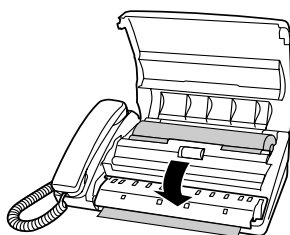
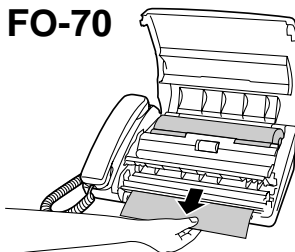

8 Закройте операционную панель, удостоверившись, что она заняла свое место.

- **FO-50:** Будет выведена бумага короткой длины. Возьмите бумагу за край и потяните вверх, чтобы оторвать ее.
- **FO-70:** Кусочек бумаги будет отрезан.



Замена термической бумаги

Когда заканчивается бумага, на дисплее появляется сообщение OUT OF PAPER. Прием и копирование станут невозможны. Для замены бумаги сперва вытащите старый рулон, затем загрузите новый как описано выше.

Для обеспечения длительной работы вашего факса и получения наилучшего качества воспроизведения мы рекомендуем вам использовать следующую термическую бумагу Sharp, которую Вы можете приобрести у дилера или продавца.

FO-20PRw THERMAL PAPER (30 м рулон)

Использование любой другой бумаги может привести к плохому качеству печати и образованию излишнего налета на печатающей головке.

Обращение с термической бумагой

Не распаковывайте бумагу, пока Вы не будете готовы использовать ее. Она может обесцветиться, при:

- ◆ хранении в месте с высокой влажностью или температурой.
- ◆ подвержении воздействию прямых солнечных лучей.
- ◆ контакте с клеем, растворителем или свежей светокопией.
- ◆ использовании вместе с резиновым ластиком или изоляционной лентой, или если она исцарапана.

Ввод вашего имени и номера факса

Перед тем, как начать использовать аппарат факсимильной связи, Вы должны ввести ваше имя и номер факса (телефона). Вы также должны установить дату и время.



После того, как Вы введете эту информацию, она будет автоматически появляться вверху каждой отправляемой вами страницы.

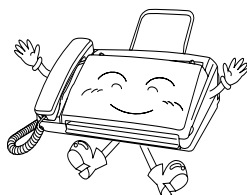

**кнопка
STOP**

**кнопка
START**

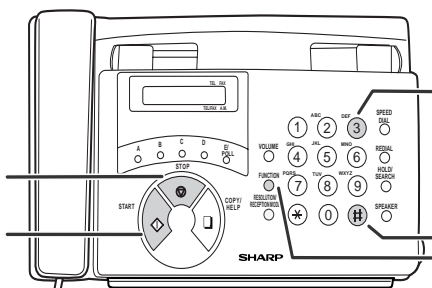

кнопка 3

**кнопка #
кнопка
FUNCTION**

1 Нажмите эти кнопки:

FUNCTION



Дисплей будет показывать:

ENTRY MODE

2 Дважды нажмите кнопку #.

Дисплей будет показывать:

OWN NUMBER SET



3 Нажмите кнопку **START**.

Дисплей будет показывать:

ENTER FAX #

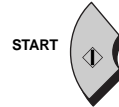

4 Нажимая цифровые кнопки, введите номер вашего факса (макс. 20 цифр).

- Для вставки пробела между цифрами нажмите кнопку #.
- Если Вы ошиблись, нажмите кнопку **SPEED DIAL** для возврата и исправления ошибки.



(Пример)

5 Нажмите кнопку **START** для записи номера факса в память.





















































































Дисплей будет показывать:

ENTER YOUR NAME



- 6** Введите ваше имя, нажимая цифровые кнопки для каждой буквы как показано в таблице ниже. Можно ввести имя длиной до 24 символов.

Пример: SHARP = 77777 444 22 7777  77

SPACE =  	J =  	T =  
A =  	K =   	U =   
B =   	L =    	V =    
C =    	M =  	W =  
D =  	N =   	X =   
E =   	O =    	Y =    
F =    	P =  	Z =     
G =  	Q =   	
H =   	R =    	
I =    	S =     	

- ◆ Для ввода двух букв подряд, требующих одну и ту же кнопку, после ввода первой буквы нажмите кнопку **SPEAKER**. (Кнопка **SPEAKER** перемещает курсор вперед, а кнопка **HOLD/SEARCH** перемещает курсор назад.)
- ◆ Для исправления ошибки нажмите кнопку **SPEED DIAL**.
- ◆ Для изменения регистра нажмите кнопку **REDIAL**.
- ◆ Для выбора одного из следующих символов нажмите кнопку # или повторно нажмите кнопку *:
 . / ! " # \$ % & ' () * + , - . : ; < = > ? @ [¥] ^ _ ' { | }

Курсор: Темный прямоугольный маркер на дисплее, указывающий место, где будет введена буква или число.

7 Нажмите кнопку **START**.

Дисплей будет показывать:

DATE & TIME SET



8 Нажмите кнопку **STOP** для возврата к экрану даты и времени.



Установка даты и времени

Дата и время появляются на дисплее и отчетах, а также печатаются вверху каждой переданной страницы.

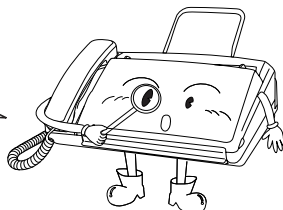

Установите дату и время, нажимая кнопки на панели управления как показано ниже.

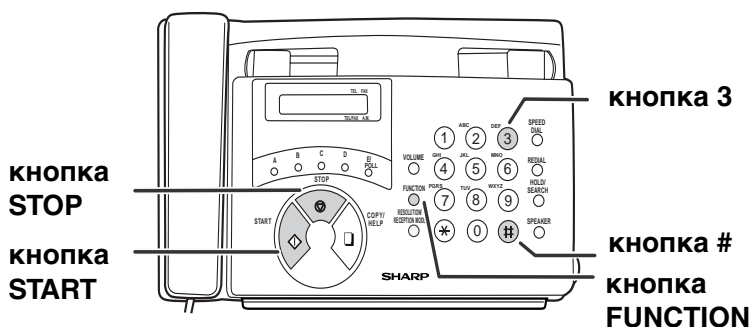

- 1** Нажмите эти кнопки:

FUNCTION



Дисплей будет показывать:

ENTRY MODE

- 2** Нажмите эти кнопки:



Дисплей будет показывать:

DATE & TIME SET

3 Нажмите кнопку **START**.

- Установленная дата появится на дисплее.



4 Введите двузначное число для дня (от “01” до “31”).

Пример: 5-е

5 Введите двузначное число для месяца (“01“ для января, “02” для февраля, “12” для декабря и т.д.).

- Для исправления ошибки нажмите кнопку **SPEED DIAL**, чтобы вернуть курсор к месту ошибки и затем введите правильное число.

Пример: январь

6 Введите год (четыре цифры).

Пример: 2000

7 Введите двузначное число для часа (от “01” до “23”) и двузначное число для минуты (от “00” до “59”).

Пример: 9:25

-
- 8** Нажмите кнопку **START** для начала отчета времени.



-
- 9** Нажмите кнопку **STOP** для возврата к экрану даты и времени.



Примечание: Этот аппарат факсимильной связи совместим с 2000 годом.

Установка режима приема

Ваш факсимильный аппарат имеет четыре режима приема входящих звонков и факсов:

Режим TEL:

Выберите этот режим, если Вы хотите принимать и телефонные звонки, и факсы на факсимильный аппарат. **На все вызовы, включая факсы, нужно ответить, сняв телефонную трубку аппарата факсимильной связи.**

Режим FAX:

Выберите этот режим, если Вы хотите принимать только факсы. Факсимильный аппарат будет автоматически отвечать на все входящие звонки и принимать факсы.

Режим TEL/FAX:

Этот режим удобен для получения факсов и голосовых звонков. При получении вызова, факс определяет, является ли он голосовым (включая факсы, набранные вручную) или автоматически набранным факсом. Если это голосовой звонок, факс издаст специальный звонок, предупреждающий вас, что необходимо ответить. Если это передача автоматического факса, устройство автоматически начнет прием.

Режим А.М.:

Используйте этот режим только если Вы подключили к факсу автоответчик (см. главу 6). Выберите этот режим, чтобы в ваше отсутствие голосовые сообщения принимал автоответчик, а факсы - факсимильный аппарат.

Установка режима приема

- 1 Убедитесь, что устройство подачи документов пустое.



- 2 Нажимайте кнопку **RESOLUTION/RECEPTION MODE**, пока стрелка на дисплее не укажет на нужный режим.

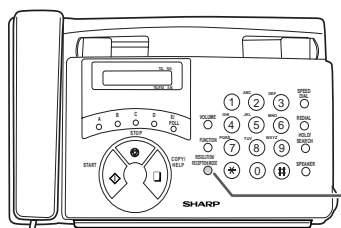

**КНОПКА
RESOLUTION/
RECEPTION MODE**

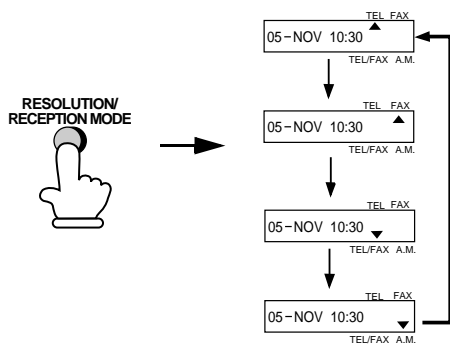

Настройка громкости

Вы можете настроить громкость динамика и звонка, используя кнопку **VOLUME**.

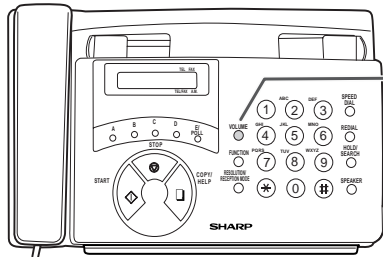

кнопка
VOLUME

Динамик

- 1** Нажмите кнопку **SPEAKER**.

SPEAKER



- 2** Для выбора нужного уровня один или несколько раз нажмите кнопку **VOLUME**.

VOLUME



Дисплей будет показывать:

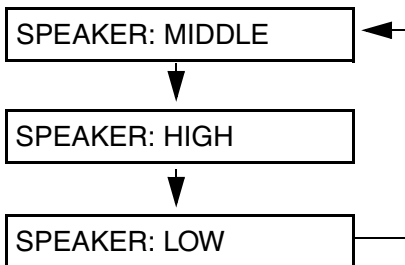

- 3** Снова нажмите кнопку **SPEAKER**, чтобы отключить динамик.

SPEAKER



Звонок

- 1 Нажмите кнопку **VOLUME** для выбора нужной громкости. (Убедитесь, что кнопка **SPEAKER** не была нажата и телефонная трубка не снята.)



Дисплей будет показывать:

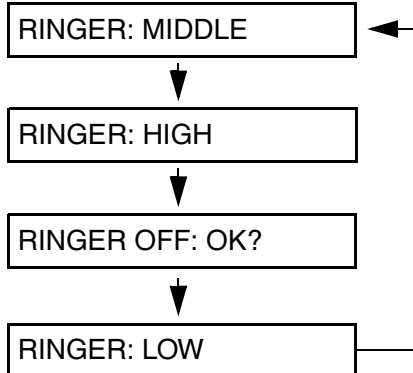

- 2 Если Вы хотите отключить звонок, продолжайте нажимать кнопку **VOLUME**, пока не появится сообщение RINGER OFF: OK? появляется на дисплее, после чего нажмите кнопку **START**.

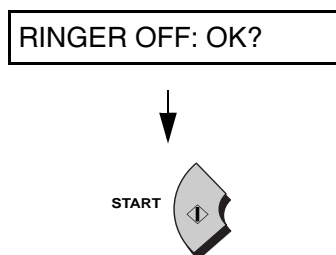

2. Отправка документов

Отправляемые документы

Размер и вес

Размер и вес документов, которые Вы можете загружать в устройство подачи документов зависят от того, загружаете ли Вы одну страницу за раз или несколько страниц сразу.

Загрузка по одной странице за раз:

Минимальный размер

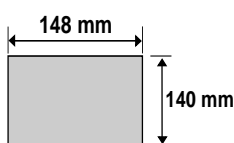

Максимальный размер

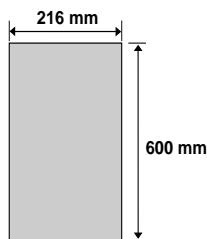

Минимальный вес

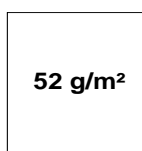

Максимальный вес

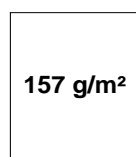

Загрузка нескольких страниц сразу:

Минимальный размер

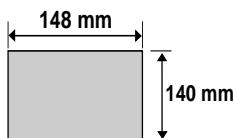

Максимальный размер

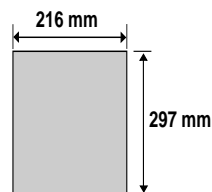

Минимальный вес

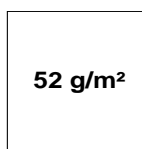

Максимальный вес

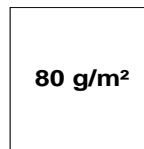

Примечание: Буквы или графика на краях документа не будут отсканированы.

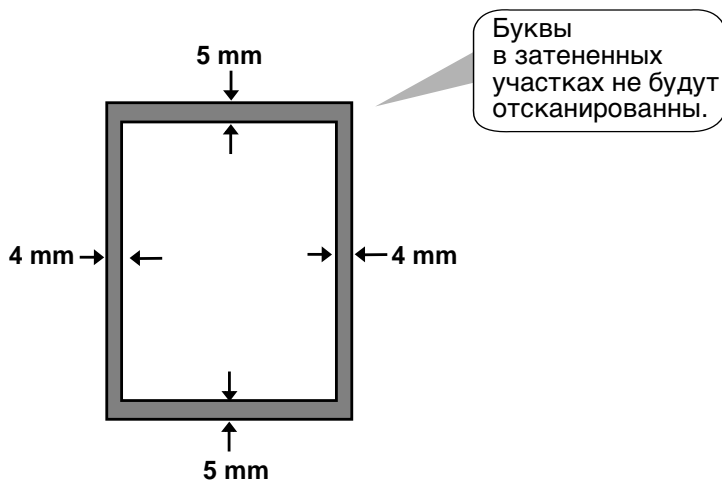

Другие ограничения

- ◆ Сканер не может распознать желтые, зеленовато-желтые или светло-голубые чернила.
- ◆ Чернила, клей и корректурная жидкость, содержащиеся на документах, должны быть сухими к моменту прохождения через устройство подачи документов.
- ◆ Все клипсы, скобки и булавки должны быть удалены с документов до прохождения через устройство подачи. Если они не будут удалены, это может повредить аппарат.
- ◆ Сшитые, неровные, оборванные, легко пачкающиеся документы, а также документы со скользкой поверхностью либо менее минимально допустимого размера должны быть сфотографированы, и их копия загружена в устройство подачи документов.

Загрузка документа

За один раз в устройство подачи документов может быть загружено до 5 страниц. Страницы будут автоматически загружаться в устройство начиная с нижней страницы.

- ◆ Если необходимо отправить или копировать более 5 страниц, аккуратно поставьте дополнительные страницы в устройство подачи документов перед тем, как будет отсканирована последняя страница. Не пытайтесь силой продвигать их внутрь, т.к. это может вызвать подачу двойных листов или замятие.
- ◆ Если документ состоит из нескольких больших или толстых страниц, которые должны загружаться по одной за раз, вставляйте страницу в устройство подачи документов во время сканирования предыдущей страницы. Вставляйте страницы осторожно, чтобы предотвратить подачу двойных листов.

- 1 Отрегулируйте направляющие документов по ширине вашего документа.



- 2 Разместите документ лицевой стороной вниз и осторожно подтолкните его в устройство подачи документов. Верхний край документа должен первым войти в устройство.

- Устройство подачи потянет переднюю кромку документа в аппарат. Дисплей будет показывать:

READY TO SEND

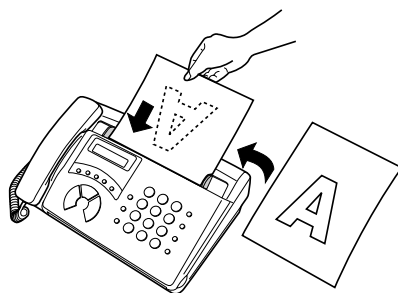

-
- 3** Отрегулируйте установку разрешения и/или контрастности (если нужно) как объяснено в разделе *Разрешение и контрастность*, затем наберите номер принимающего устройства, как объяснено в разделе *Отправка факса нормальным набором*.



Удаление документа из устройства подачи

Если нужно удалить документ из устройства подачи, откройте операционную панель.

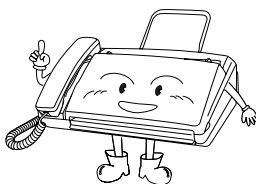

Внимание!

Не пытайтесь удалить документ, предварительно не освободив его как объяснено ниже. Это может повредить механизм устройства подачи.

-
- 1** Для открытия операционной панели потяните на себя рычажок.



2 Удалите документ.



3 Закройте операционную панель.

- Нажмите на оба передних угла панели, чтобы убедиться, что она заняла свое место.

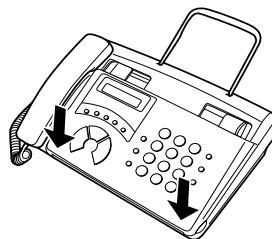

Настройка разрешения и контрастности

Если нужно, Вы можете отрегулировать разрешение и контрастность перед отправкой документа.

Разрешение по умолчанию - STANDARD и контрастность по умолчанию - AUTO.



Нужно менять установки каждый раз, когда Вы не хотите использовать установки по умолчанию.

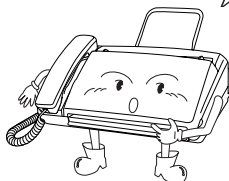

Примечание: Установки разрешения и контрастности действительны только для отправки документов. Они не имеют силу при приеме документа.

Установки разрешения

STANDARD

Используйте STANDARD для обычных документов. Данная опция обеспечивает самую быструю и экономичную передачу.

FINE

Используйте FINE для документов, содержащих маленькие буквы или тонкое волочение.

SUPER FINE

Используйте SUPER FINE для документов, содержащих очень маленькие буквы или очень маленькое волочение.

HALF TONE

Используйте HALF TONE для фотографий и рисунков. Оригинал будет воспроизведен в 64 оттенках серого.

Установки контрастности

AUTO

Используйте AUTO для стандартных документов.

DARK

Используйте DARK для бледных документов.

1 Загрузите документ(ы).

- Документ должен быть загружен до регулировки разрешения и контрастности.

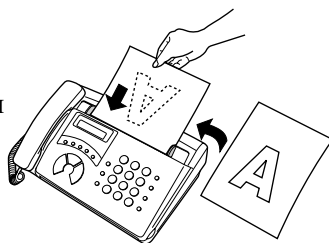

2 Один или несколько раз нажмите кнопку **RESOLUTION/RECEPTION MODE**, пока нужное разрешение и контрастность не появятся на дисплее.

- Когда Вы первый раз откроете список разрешений, установка контрастности AUTO будет появляться возле каждой установки разрешения. В следующий раз будет появляться установка контрастности DARK.

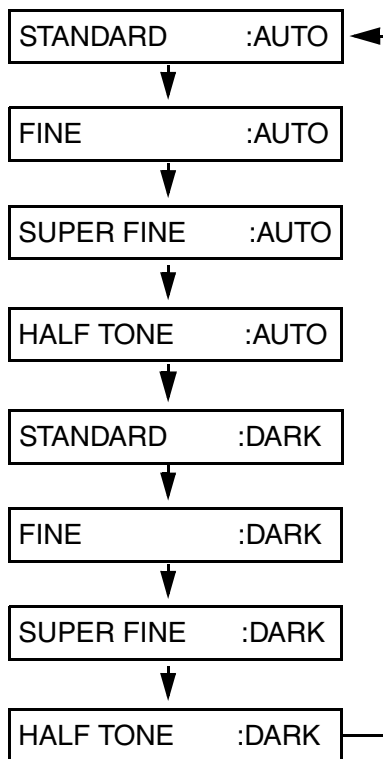

Примечание: Для передачи документа с разрешением SUPER FINE, принимающий аппарат факсимильной связи также должен иметь такое разрешение. Иначе, Ваше устройство автоматически перейдет на следующую лучшую доступную установку.

Отправка факса нормальным набором

При нормальном наборе, Вы снимаете телефонную трубку (или нажимаете кнопку **SPEAKER**) и набираете номер, нажимая цифровые кнопки.

- ◆ Если абонент ответит, Вы можете поговорить с ним перед отправкой факса. (Если Вы нажали кнопку **SPEAKER**, нужно снять телефонную трубку для разговора.)
- ◆ Нормальный набор позволяет прослушать линию и убедиться в том, что другой факс отвечает.

1 Загрузите документ(ы).

Дисплей будет показывать:

READY TO SEND

- При желании установите разрешение и/или контрастность.

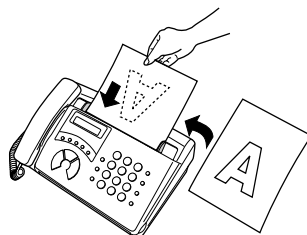

RESOLUTION
RECEPTION MODE



- ### 2 Снимите телефонную трубку или нажмите кнопку **SPEAKER**. Дождитесь появления длинного гудка.

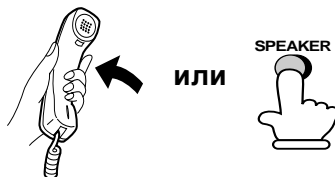

- ### 3 Наберите номер принимающего устройства, нажимая цифровые кнопки.



(Пример)

4 Дождитесь соединения.

В зависимости от установки принимающего аппарата, Вы услышите тон приема факса или вам ответит абонент.

- Если ответил абонент, попросите его нажать кнопку Start (если Вы нажали кнопку **SPEAKER**, снимите телефонную трубку для разговора с ним). После этого принимающий факсимильный аппарат начнет посылать тон приема.



5 Когда Вы услышите тон приема, нажмите кнопку **START**. Если Вы пользовались телефонной трубкой, положите ее.

- Когда передача будет закончена, факс издаст звуковой сигнал.



Использование кнопки REDIAL

Для повторного набора последнего набранного номера можно нажать кнопку **REDIAL**. Для отправки документа нажмите кнопку **START**, после того, как при установившемся соединении Вы услышите тон факса. Заметьте, что после нажатия кнопки **REDIAL** автоматически включается динамик.

Отправка факса автоматическим набором

Можно набрать номер телефона или факса, просто нажав быструю кнопку или кнопку **SPEED DIAL** и введя двузначное число.

- ◆ Для использования автоматического набора, необходимо предварительно записать номер телефона или факса в ваш факсимильный аппарат.
- ◆ При записи номера телефона или факса Вы выбираете для него двузначный номер быстрого набора. Список быстрых наборов состоит из 40 номеров.

Быстрые наборы с номерами от 01 до 05 предназначены для набора быстрыми кнопками (порядкового набора).



Быстрые наборы с номерами от 06 до 40 предназначены для набора при помощи кнопки **SPEED DIAL**.

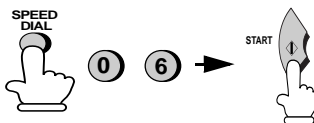

Быстрые кнопки Кнопка SPEED DIAL

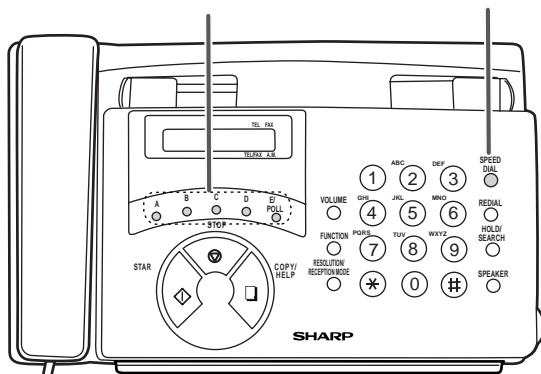

Запись номеров для автоматического набора

- 1** Нажмите эти кнопки:
Дисплей будет попеременно показывать:

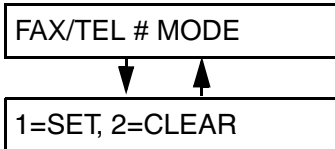

FUNCTION



3

#

- 2** Нажмите кнопку **1** чтобы выбрать SET.
Дисплей будет попеременно показывать:

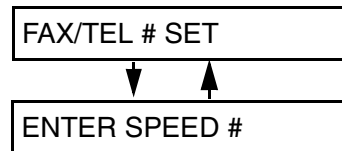

1

- 3** Нажимая цифровые кнопки, введите двузначный номер быстрого набора (от 01 до 05 для набора быстрой кнопкой, от 06 до 40 для быстрого набора).

0 1

(Пример)

- 4** Нажимая цифровые кнопки, введите номер телефона или факса. (Примечание: Нельзя вводить пробел.)

2 3 2 4 5 6 7

(Пример)

- Для исправления ошибки, нажмите кнопку **SPEED DIAL**.
- ◆ Если для получения доступа к специальной службе или внешней линии требуется пауза, нажмите кнопку **REDIAL** (каждая пауза продолжительностью в две секунды). Пауза появится на дисплее в виде дефиса. Можно ввести несколько пауз подряд.

5 Нажмите кнопку **START**.



6 Введите имя абонента, нажимая цифровые кнопки как показано ниже. (Если Вы не хотите вводить имя, сразу переходите к шагу 7.)

SPACE = (1) (1)	J = (5) (5)	T = (8) (8)
A = (2) (2)	K = (5) (5) (5)	U = (8) (8) (8)
B = (2) (2) (2)	L = (5) (5) (5) (5)	V = (8) (8) (8) (8)
C = (2) (2) (2) (2)	M = (6) (6)	W = (9) (9)
D = (3) (3)	N = (6) (6) (6)	X = (9) (9) (9)
E = (3) (3) (3)	O = (6) (6) (6) (6)	Y = (9) (9) (9) (9)
F = (3) (3) (3) (3)	P = (7) (7)	Z = (9) (9) (9) (9) (9)
G = (4) (4)	Q = (7) (7) (7)	
H = (4) (4) (4)	R = (7) (7) (7) (7)	
I = (4) (4) (4) (4)	S = (7) (7) (7) (7) (7)	

Пример: SHARP = 7777 444 22 7777  77

- ◆ Для исправления ошибки нажмите кнопку **SPEED DIAL**.
- ◆ Для ввода двух букв подряд, требующих одну и ту же кнопку, нажмите кнопку **SPEAKER** после ввода первой буквы.

7 Нажмите кнопку **START**.



- 8** Для ввода еще одного номера вернитесь к шагу 3 или нажмите кнопку **STOP** для возврата к дисплею даты и времени.

Шаг 3 или



Набор по цепочке для кодов местности и доступа

В быстрые кнопки или номера быстрого набора можно также записать код доступа или код местности. Чтобы набрать такой номер, см. *Набор по цепочке* в главе 5, *Телефонные звонки*.

Примечание: Коды доступа или коды местности, находящиеся в быстрой кнопке или номере быстрого набора, могут использоваться только при снятой телефонной трубке или если перед набором была нажата кнопка **SPEAKER**.

Очистка номеров автонабора

- 1** Нажмите эти кнопки:

FUNCTION



Дисплей будет показывать:

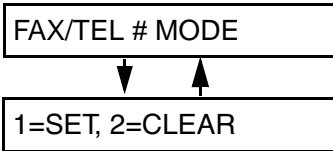

- 2** Нажмите **2**, чтобы выбрать CLEAR.



- 3** Нажимая цифровые кнопки, введите номер быстрого набора для очистки.



(Пример)

4 Нажмите кнопку **START**.



5 Для очистки еще одного номера вернитесь к шагу 3 или нажмите кнопку **STOP** для возврата к дисплею даты и времени.



Внесение изменений

Для внесения изменений в номер, находящийся в памяти, повторите процедуру программирования. Выберите быструю кнопку или номер быстрого набора, в который Вы хотите внести изменения, в шаге 3 и измените номер и/или имя, когда они появятся на дисплее в шагах 4 и 6.

Примечание: Для сохранения номеров автоматического набора и других программируемых данных в памяти при выключенном питании аппарат факсимильной связи использует литиевую батарею. Энергия этой батареи расходуется преимущественно при выключенном питании. При постоянно выключенном питании срок службы батареи составит около 5 лет. После этого свяжитесь с вашим продавцом или дилером для ее замены. Не пытайтесь заменить батарею самостоятельно.

Набор быстрой кнопкой

Если номер, который Вы хотите набрать, был введен для автоматического набора как номер быстрого набора от 01 до 05, Вы можете набрать его, нажав соответствующую быструю кнопку.

1 Загрузите документ(ы).

Дисплей будет показывать:

READY TO SEND

- При желании установите разрешение и/или контрастность.

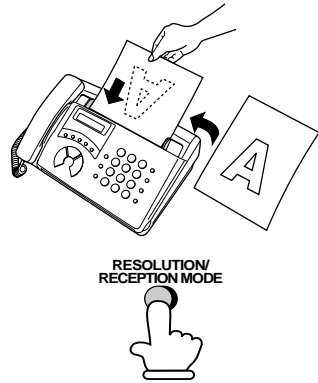

2 Для вызова номера быстрого набора нажмите быструю кнопку как показано ниже:

Быстрый набор 01: быстрая кнопка А
 Быстрый набор 02: быстрая кнопка В
 Быстрый набор 03: быстрая кнопка С
 Быстрый набор 04: быстрая кнопка D
 Быстрый набор 05: быстрая кнопка E

- На дисплее появится имя принимающего абонента. Если имя не было введено, появится номер факса. (Если имя или номер неверны, нажмите кнопку **STOP**.)
- Документ будет автоматически передан, как только будет установлено соединение.



Пример: Для набора номера быстрого набора 01, нажмите быструю кнопку А.

Быстрый набор

Быстрый набор может использоваться для набора любого номера, который был введен для автоматического набора.

1 Загрузите документ(ы).

Дисплей будет показывать:

READY TO SEND

- При желании установите разрешение и/или контрастность.

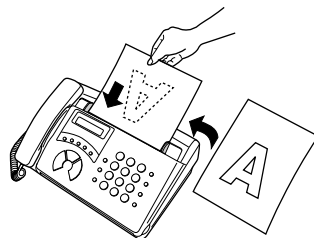

RESOLUTION/
RECEPTION MODE



2 Нажмите кнопку **SPEED DIAL** и затем введите номер быстрого набора, нажимая цифровые кнопки.

- Для ввода номеров от 1 до 9, сначала введите 0, а затем номер.

SPEED
DIAL



(Пример)

3 Посмотрите на дисплей. Если имя или номер показаны правильно, нажмите кнопку **START**. (Если нет, нажмите кнопку **STOP** и повторите шаг 2.)

START



Прямой набор с клавиатуры

Можно также ввести номер при помощи цифровых кнопок и нажать кнопку **START** для начала набора. Этот способ может применяться для набора номера, когда Вы не хотите разговаривать с абонентом перед отправкой факса.

1 Загрузите документ(ы).

Дисплей будет показывать:

READY TO SEND

- При желании установите разрешение и/или контрастность.

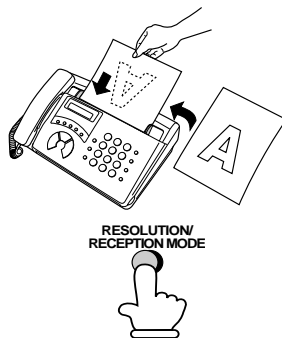

2 Нажимая цифровые кнопки, введите номер принимающего факсимильного аппарата.

- Если для доступа к специальной службе или внешней линии, между цифрами требуется пауза, нажмите кнопку **REDIAL**. Пауза появится на дисплее в виде дефиса. Можно ввести несколько пауз подряд.



(Пример)

3 Посмотрите на дисплей. Если номер принимающего факсимильного аппарата правильный, нажмите кнопку **START**.

- Если номер неправильный, нажмите кнопку **STOP** для возврата и удаления одной цифры за раз, затем заново введите правильную(ые) цифру(ы).



Поиск номера автонабора

Вы не помните быструю кнопку или номер быстрого набора, в который Вы запрограммировали определенный номер факса, можно выполнить его поиск, выполняя шаги, указанные ниже. Как только Вы нашли номер, можно набрать номер и передать загруженный документ, просто нажав кнопку **START**.

1 Загрузите документ(ы).

Дисплей будет показывать:

READY TO SEND

- При желании установите разрешение и/или контрастность.

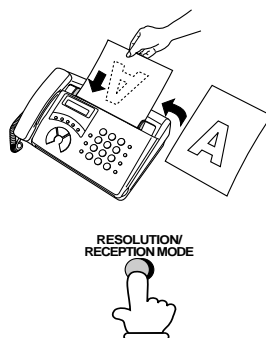

2 Нажмите кнопку **HOLD/SEARCH**, а затем кнопку **1**.



3 Введите первую букву записанного имени, нажав соответствующую цифровую кнопку (кнопку под отмеченной буквой) один или несколько раз, пока буква не появится на дисплее. Если имя начинается со специального символа или числа, нажмите **1**.

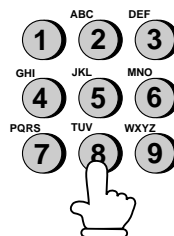

- ◆ Если Вы не помните первой буквы, перейдите к шагу 4 (просмотр списка с самого начала).
- ◆ Если номеру не было присвоено имя, нажмите **0**. После этого при просмотре будут появляться номера, а не имена.

- 4** Нажмите кнопку # или кнопку * для перемещения по списку имен (номеров, если Вы нажали 0). Остановитесь, когда на дисплее появится нужное имя.



- Если в списке отсутствуют имена, начинающиеся на введенную букву, Вы начнете перемещение по списку со следующего, по алфавитному порядку, имени. Если не было введено ни одного имени/номера, появится сообщение NO DATA.

- 5** Нажмите кнопку **START**. Документ будет автоматически передан, как только будет установлено соединение.



Автоматический повторный набор

Вы используете автоматический набор (включая прямой набор с клавиатуры), и линия занята, аппарат факсимильной связи будет автоматически повторять набор номера. Устройство сделает 2 попытки повторного набора с интервалом в 5 минут.

- ◆ Для прекращения автоматического набора, нажмите кнопку **STOP**.

Отчет об операциях

Отчет об операциях автоматически распечатывается после отправки или приема факса, чтобы дать вам возможность проверить, была ли операция успешной.

Ваш аппарат факсимильной связи по умолчанию печатает отчет только при возникновении ошибки. Для изменения условий печати отчета выполните следующие действия.

- ◆ Отчет об операциях не может быть распечатан по требованию пользователя.

1 Нажмите эти кнопки:

FUNCTION



Дисплей будет показывать:

TRANSACTION LIST

2 Нажмите число от **1** до **4** для выбора условия печати.

- | | | |
|--|--------------|--|
| | ALWAYS PRINT | Отчет будет выводиться на печать после каждой передачи, приема или ошибки. |
| | ERROR PRINT | Отчет будет печататься только при возникновении ошибки. |
| | SEND ONLY | Отчет будет печататься после каждой передачи. |
| | NEVER PRINT | Отчет никогда не будет выводиться на печать. |

3 Нажмите кнопку **STOP** для возврата к экрану даты и времени.

STOP



```

XXXXXXXXXXXXXXXXXXXXXXXXXXXXXXXXXXXXXXXXXXXXXXXXXXXXXXXXXXXXXXXXXXXX
X
X                               TRANSACTION REPORT                       X
X                               25-JAN-2000 10:30                       X
X   FOR: John Doe Corp.           201 555 1234                          X
X _____ X
X DATE  START  RECEIVER          PAGES  TIME  NOTE                      X
X _____ X
X 25-JAN 10:30  JACK JONES        0    xx'xx"  CANCEL                X
X _____ X
XXXXXXXXXXXXXXXXXXXXXXXXXXXXXXXXXXXXXXXXXXXXXXXXXXXXXXXXXXXXXXXXXXXX

```

Объяснение заголовков

SENDER/RECEIVER Номер факса другого аппарата, участвующего в операции. Если у этого устройства отсутствует функция ID, появится режим связи (например, “G3”).

PAGES Количество отправленных или принятых страниц.

NOTE **OK** - Передача/прием прошел нормально.

P.FAIL - Произошло отключение электричества. Если у вас есть электричество, а проблема не устраняется, попробуйте другую штепсельную розетку. При необходимости вызовите электрика для проверки вашей линии электропередачи.

JAM - Проблема с бумагой или исходным документом. Убедитесь, что бумага или документ загружены правильно. Убедитесь, что операционная панель закрыта безопасно.

NO PAPER - Во время приема закончилась бумага.

COM.E-0 до **COM.E-7** - Ошибка на телефонной линии помешала операции. См. *Ошибка на линии* в главе 10.

CANCEL - Передача была прервана, т.к. была нажата кнопка **STOP**, не было документа в устройстве подачи либо другое устройство запросило передачу с использованием функции, отсутствующей у вашего факса. Если Вы пытались отправить факс, убедитесь, что документ находится в устройстве подачи. Если Вы принимали факс, свяжитесь с отправителем, чтобы узнать, как он пытался отправить вам факс.

3. Получение документов

Использование режимов TEL/FAX

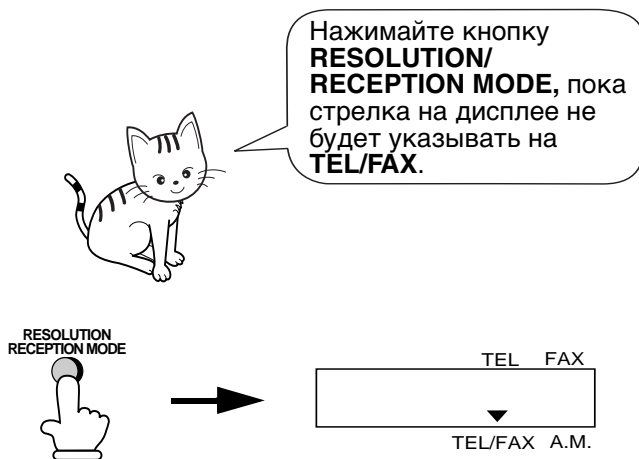

Когда режим приема установлен в TEL/FAX, ваш аппарат факсимильной связи автоматически отвечает на все вызовы после двух звонков. После ответа факс следит за линией на протяжении пяти секунд, определяя посылается ли тон факса.

- ◆ Если ваш аппарат факсимильной связи выявляет тон факса (это означает, что вызов является автоматическим факсом), он автоматически начинает прием входящего документа.
- ◆ Если ваш аппарат факсимильной связи не выявляет тон факса (это означает, что вызов является голосовым или факсом, отправляемым вручную), он будет издавать звук звонка (называемый псевдо звонком) в течении 30 секунд для привлечения вашего внимания. Если Вы не ответите в течении этого времени, ваш факс будет посылать тон факса, что позволит звонящему абоненту при желании отправить факс.

Комментарии:

Только факс предупредит Вас псевдо звонком о голосовых вызовах или факсах, набранных вручную. Дополнительный телефон, подключенный к той же линии, не будет звонить после того, как было установлено соединение.

Использование режима FAX

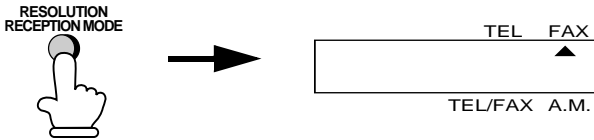

Если установлен режим приема FAX, аппарат факсимильной связи будет автоматически отвечать на все вызовы после двух звонков и принимать входящие факсы.

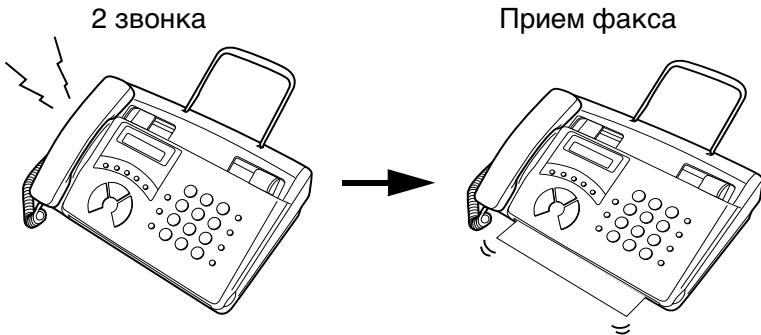

- ◆ Если Вы снимете телефонную трубку до ответа аппарата факсимильной связи, Вы сможете поговорить с абонентом и/или получить документ как объяснено в *Использование режима TEL*.

Изменение количества звонков

При желании можно изменить количество звонков после которых аппарат факсимильной связи отвечает на входящие вызовы в режимах FAX и FAX/TEL. Может быть выбрано любое число от 2 до 5.

1 Нажмите эти кнопки:

Дисплей будет показывать:

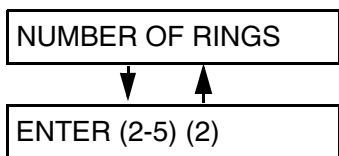

FUNCTION



2 Введите желаемое количество звонков (любое число от 2 до 5).

Дисплей будет показывать:



(Пример: 3 звонка)

3 Нажмите кнопку **STOP** для возврата к экрану даты и времени.

STOP



Использование режима приема TEL



Для выбора режима TEL, нажимайте кнопку **RESOLUTION/RECEPTION MODE**, пока стрелка на дисплее не укажет на TEL.

RESOLUTION
RECEPTION MODE



Если режим приема установлен в TEL, Вы должны отвечать на все вызовы поднимая телефонную трубку аппарата факсимильной связи или дополнительного телефона, подключенного к той же линии.

Ответ при помощи телефонной трубки факса

- 1 Когда звонит аппарат факсимильной связи, снимите телефонную трубку.

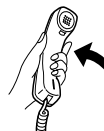

- 2 Если Вы слышите тон факса, подождите, пока на дисплее появится сообщение RECEIVING и положите трубку.



Beep



RECEIVING



Примечание: Если Вы установили Fax Signal Receive на NO, нажмите кнопку **START** для начала приема.

3 Если абонент сначала разговаривает с вами, а затем хочет отправить факс, после разговора нажмите кнопку **START**. (Нажмите кнопку **START** на вашем устройстве раньше, чем отправитель нажмет ее на своем.)

- Когда на дисплее появится сообщение **RECEIVING**, положите трубку.

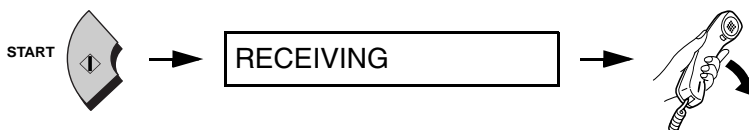

Ответ при помощи дополнительного телефона

1 Ответьте на звонок по дополнительному телефону.

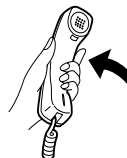

2 Если слышен приглушенный тон факса, дождитесь ответа вашего аппарата (дополнительный телефон отключится, если он подсоединен к факсу, либо Вы услышите отчетливые, высокие тона если телефон подключен к отдельной стенной розетке) и повесьте трубку.

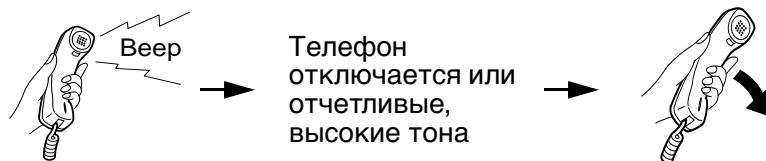

- 3** Если факс не отвечает, либо, если абонент отправляет факс после разговора с вами, нажмите **5**, *****, и ***** на дополнительном телефоне (только на телефоне с тоновым набором). Это дает факсу указание начать прием. Повесьте трубку.

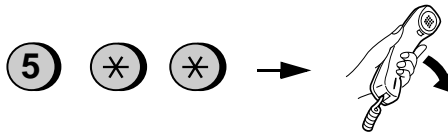

Комментарии:

- ◆ Ваш факс не примет сигнал начала приема (**5****), если документ загружен в устройство подачи.
- ◆ Если Вы установили Fax Signal Receive на NO, для начала приема нажмите **5**, *****, и ***** на дополнительном телефоне.

Изменение номера для включения удаленного факса

При желании, для включения приема факса с дополнительного телефона можно использовать другое число, кроме **5**. Можно выбрать любое число от **0** до **9**.

- 1** Нажмите эти кнопки:

Дисплей будет показывать:

FUNCTION



TEL/FAX REMOTE #

- 2** Нажмите число от **0** до **9**.



(Пример)

-
- 3** Нажмите кнопку **STOP** для возврата к экрану даты и времени.



Получение сигнала факса

Факс начнет автоматический прием если после ответа на вызов на факсе или дополнительном телефоне Вы услышите отчетливый тон факса. Если для отправки документов Вы используете факс-модем, подключенный к той же линии, Вы должны выключить эту функцию, чтобы предотвратить попытки вашего факса получить документы от факс-модема. Для изменения установки выполните следующие действия.

-
- 1** Нажмите эти кнопки:



Дисплей будет показывать:

OPTIONAL SETTING

-
- 2** Нажмите эти кнопки:

Дисплей будет показывать:



FAX SIGNAL RX

-
- 3** Для включения этой функции нажмите **1**, или **2** для ее выключения.



-
- 4** Нажмите кнопку **STOP** для возврата к экрану даты и времени.



4. Производство копий

Ваш аппарат факсимильной связи может также использоваться для производства копий.

- ◆ Вы можете использовать данную функцию, чтобы сделать образцовую копию документа до его отправки по факсу, чтобы посмотреть не нужно ли отрегулировать разрешение или контрастность.

1 Загрузите документ.

Дисплей будет показывать:

READY TO SEND

- Если нужно, отрегулируйте разрешение и/или контрастность.

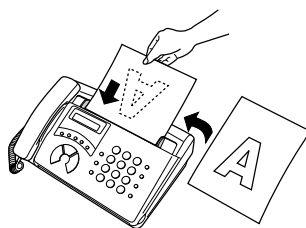

RESOLUTION
RECEPTION MODE



2 Нажмите кнопку COPY/HELP.



5. Телефонные звонки

Ваш аппарат факсимильной связи может использоваться как обычный телефон для того, чтобы звонить и принимать голосовые вызовы.

- ◆ Для производства или приема голосового вызова электричество должно быть включено.

-
- 1** Снимите телефонную трубку или нажмите кнопку **SPEAKER**.
Дождитесь появления длинного гудка.

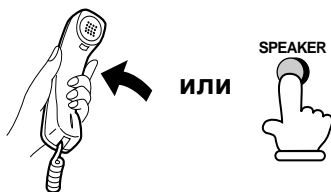

-
- 2** Наберите номер, используя один из следующих способов:

- **Нормальный набор:** Пользуясь цифровыми кнопками, введите телефонный номер.
- **Набор быстрой кнопкой:** Нажмите соответствующую быструю кнопку.
- **Быстрый набор:** Нажмите кнопку **SPEED DIAL**, и, пользуясь цифровыми кнопками, введите двузначный номер быстрого набора.



Пример: Нажмите быструю кнопку А

-
- 3** После ответа абонента Вы сможете поговорить с ним.

- Если Вы нажали кнопку **SPEAKER**, снимите телефонную трубку для разговора.



Набор по цепочке

После снятия телефонной трубки можно набрать любую комбинацию из нормального набора, набора быстрой кнопкой и номеров быстрого набора. Например, если Вы ввели код местности или код доступа к специальной службе в быструю кнопку, можно нажать быструю кнопку кода этой местности или кода доступа, затем набрать оставшуюся часть номера, нажимая быструю кнопку, цифровые кнопки или кнопку **SPEED DIAL** и введя двузначный номер быстрого набора.

Поиск номера автонабора

Для поиска быстрой кнопки или номера быстрого набора можно использовать кнопку **HOLD/SEARCH**. Сначала найдите номер как описано в *Поиск номера автонабора в Отправка факса автоматическим набором* в главе 2, затем снимите телефонную трубку или нажмите кнопку **SPEAKER**. Номер будет набран автоматически (не нажимайте кнопку **START**).

Повторный набор

Последний набранный номер может быть набран повторно. Для этого нажмите кнопку **REDIAL** (не нужно снимать телефонную трубку или нажимать кнопку **SPEAKER**). Когда абонент ответит, снимите телефонную трубку для разговора.

Задержка

Можно задержать разговор, нажав кнопку **HOLD/SEARCH**. После этого абоненты не смогут услышать вас. Вы можете положить трубку не разрывая соединение. Когда Вы будете готовы говорить, снимите телефонную трубку. Если Вы не положили трубку, для продолжения разговора снова нажмите кнопку **HOLD/SEARCH**.

6. Подключение автоответчика

Подключая автоответчик

При желании, Вы можете подключить к гнезду **TEL. SET** автоответчик. Это позволит вам получать и голосовые сообщения, и факсы, когда вас нет дома.

- 1 Удалите печать над **TEL. SET** гнездом.

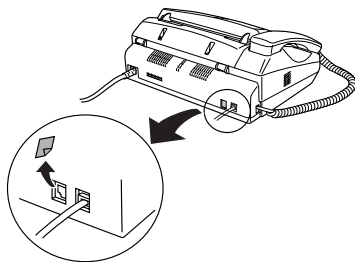

- 2 Подсоедините гнездо телефонной линии автоответчика к **TEL. SET** гнезду.

- При желании, Вы можете подключить дополнительный номер к гнезду дополнительного номера на вашем автоответчике.

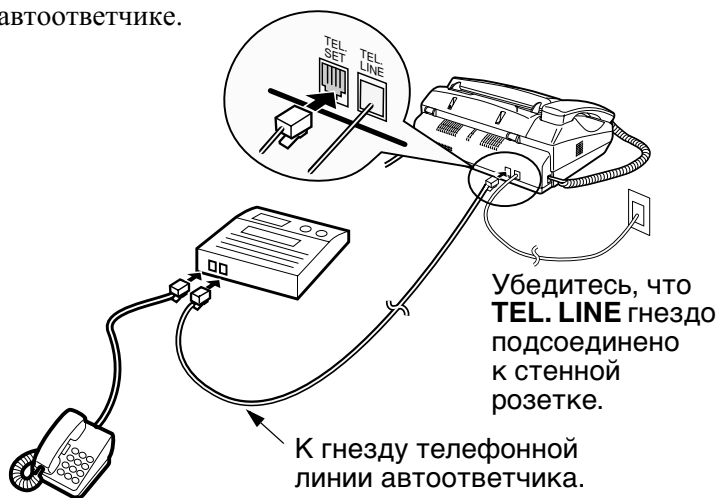

Изменение исходящего сообщения

Исходящее сообщение (OGM) вашего автоответчика должно быть изменено для предложения абонентам, желающим отправить факс, нажать клавишу Start на их устройствах. Например, ваше сообщение может звучать таким образом:

“Здравствуйте. Вы позвонили в компанию ABC. Никто не может ответить вам прямо сейчас. После гудка пожалуйста оставьте ваше сообщение или нажмите кнопку Start на вашем устройстве для отправки факса. Спасибо за звонок.”

- ◆ Постарайтесь, чтобы длина сообщения не превышала 10 секунд. Если оно будет слишком длинным, могут возникнуть трудности при приеме факсов, отправленных автоматическим набором.
- ◆ Если исходящее сообщение все же дольше 10 секунд, оставьте паузу продолжительностью в приблизительно 4 секунды в начале сообщения. Это даст возможность вашему устройству определить посылаемые тоны факса при использовании автоматического набора.

Включение автоответчика

Перед тем, как уйти, включите автоответчик, как показано далее:

1 Установите режим приема на А.М.

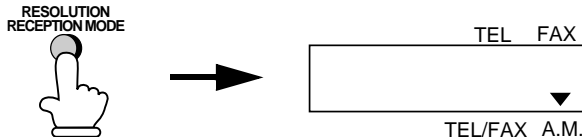

2 Установите ваш автоответчик в режим автоматического ответа.

- ◆ Ваш автоответчик должен быть установлен на ответ максимум после двух звонков. Иначе, Вы возможно не сможете получать факсы, отправленные автоматическим набором.

- ◆ Если ваш автоответчик обладает функцией экономии оплаты, убедитесь, что он будет отвечать к четвертому звонку.

Примечание: Если у вашего автоответчика есть функция удаленной загрузки, убедитесь, что код, используемый для включения удаленной загрузки отличается от кода, используемого для включения приема факса с дополнительного телефона (см. Раздел 3, Получение документов). Если они совпадают, ввод кода для загрузки сообщений с удаленного телефона вызовет включение факса.

Как работает соединение

Пока вас нет дома, автоответчик ответит на все входящие звонки и будет проиграно исходящее сообщение. Голосовые абоненты смогут оставить сообщение. На протяжении этого времени Ваш факс будет следить за линией. При обнаружении тона факса, или если продолжительность молчания больше четырех секунд, факс примет на себя управление линией и начнет прием.

- ◆ При плохом соединении или при наличии шума на линии автоответчик и/или факс могут не сработать надлежащим образом.
- ◆ Счетчик звонков вашего автоответчика может указывать на получение голосовых сообщений, в то время, как были получены только факсы.
- ◆ Для предотвращения включения и начала работы факса, когда Вы звоните с дополнительного телефона или отвечаете на такой звонок, нажмите любые три кнопки (кроме как составляющие код для включения факса, “5”, “*” и “*”) на кнопочной панели телефона. Это может быть выполнено только с телефона с тоновым набором.

При выключении автоответчика измените режим приема обратно на FAX/TEL, FAX, или TEL!

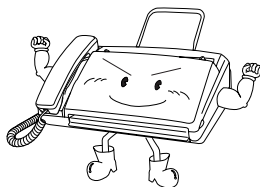

Установки факультативного режима А.М.

При необходимости Вы можете использовать следующие установки для улучшения ответа автоответчика на входящие звонки.

Время обнаружения молчания

Благодаря данной функции факс принимает на себя телефонную линию и начинает прием, если после ответа автоответчика было выявлено молчание определенной продолжительности.

Продолжительность молчания может быть от 1 до 10 секунд. Время обнаружения молчания было установлено на 4 секунды (фабричная установка). Это обеспечивает наилучшую работу большинства автоответчиков; однако, вам может понадобиться отрегулировать данную установку в зависимости от времени отключения вашего автоответчика.

У некоторых автоответчиков может быть необычно быстрое время отключения (равное или чуть менее 4 секунд). Это означает, что автоответчик может отключить линию до начала приема факса. В этом случае попробуйте установить время обнаружения молчания на 3 секунды.

Если факс прерывает абонентов, так что они не успевают оставить сообщение, увеличьте время обнаружения молчания. Если ваше исходящее сообщение содержит паузу, убедитесь, что установка дольше этой паузы, либо перезапишите исходящее сообщение чтобы уменьшить время молчания.

Примечание: Время обнаружения молчания может быть отключено введя “00” вместо времени. Однако, примите к сведению, что аппарат факсимильной связи не сможет принимать факсы, отправленные вручную нормальным набором.

Для изменения этой установки выполните следующие действия.

- 1** Нажмите эти кнопки:



Дисплей будет показывать:

QUIET DETECT TM.

- 2** Введите число от **01** до **10**, либо введите **00** для отключения данной функции.



(Пример)

- 3** Нажмите кнопку **STOP** для возврата к экрану даты и времени.



Факс при отказе автоответчика

Когда эта функция включена, Ваш факс будет отвечать после 5 звонков если автоответчик по некоторым причинам не ответит к этому времени. Это обеспечит получение вами факсов, даже если закончится лента автоответчика или если автоответчик не будет включен.

Данной функция была отключена по умолчанию. Если Вы хотите включить ее, выполните следующие шаги:

Примечание: Когда данная функция включена, убедитесь, что автоответчик отвечает после 4 или менее звонков. Иначе, факс будет всегда отвечать первым, не предоставляя абонентам возможности оставить голосовые сообщения.

1 Нажмите эти кнопки:



Дисплей будет показывать:

OPTIONAL SETTING

2 Нажмите эти кнопки:



Дисплей будет показывать:

FAX RX A.M. FAILS

3 Нажмите **1** для включения данной функции, либо **2** для ее отключения.



4 Нажмите кнопку **STOP** для возврата к экрану даты и времени.



Время начала обнаружения молчания

Данная установка может использоваться для того, чтобы отложить начало выполнения функции Время обнаружения молчания. Например, если для обеспечения четкого определения сигналов факса, Вы хотите вставить паузу в начале исходящего сообщения автоответчика, можно использовать эту установку, чтобы отложить начало обнаружения молчания, так что пауза не станет причиной активизации факса.

Начало времени обнаружения молчания было по умолчанию установлено равным 5 секундам. Для изменения этой установки выполните следующие действия.

По общему правилу, время задержки должно быть немного больше паузы перед исходящим сообщением.

-
- 1** Нажмите эти кнопки:

FUNCTION



Дисплей будет показывать:

QUIET START TIME

-
- 2** Нажмите число от **00** до **15**.



(Пример)

-
- 3** Нажмите кнопку **STOP** для возврата к экрану даты и времени.



7. Специальные функции

Блокировка получения нежелательных факсов

Функция борьбы с нежелательными факсами позволяет вам блокировать прием факсов от указанных вами абонентов. Это экономит бумагу, т.к. устройство не печатает нежелательные факсы (“мусор”).

Для использования этой функции введите номера факсов, от которых вы не хотите получать факсы, как показано ниже.

- ◆ В список нежелательных номеров можно ввести до пяти номеров.
- ◆ Для удаления номера из списка нежелательных номеров нужно знать его порядковый номер. Если Вы забыли его, распечатайте список нежелательных номеров как объяснено в главе 6.

1 Нажмите эти кнопки:

FUNCTION



Дисплей будет показывать:

ENTRY MODE

2 Дважды нажмите кнопку *:



Дисплей будет показывать:

STORE JUNK #



1=SET,2=CLEAR

-
- 3** Нажмите **1** для записи номера в список нежелательных номеров либо **2** для удаления номера из списка.

SET CLEAR



-
- 4 Ввод:** С помощью цифровых кнопок введите однозначное число от “1” до “5”. Это число является порядковым номером номера факса, который Вы сейчас введете.



(Пример)

Очистка: Введите однозначный порядковый номер факса, который Вы хотите удалить и перейдите к шагу 6.

-
- 5** Ввод номера факса.



(Пример)

-
- 6** Нажмите кнопку **START**.



-
- 7** Вернитесь к шагу 3 для ввода (или удаления) еще одного номера или нажмите кнопку **STOP** для возврата к дисплею даты и времени.

Шаг 3 или



Опрос (запрашивание передачи факса)

Опрос позволяет позвонить и принять на ваше устройство документ (заранее загруженный в устройство подачи) от другого аппарата факсимильной связи без помощи оператора. Другими словами, передача факса инициируется принимающим а не отправляющим факсимильным аппаратом.

Для использования функции опроса нужно предварительно настроить быструю кнопку E/POLL как кнопку опроса.

1 Нажмите эти кнопки:

FUNCTION

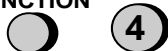

Дисплей будет показывать:

OPTIONAL SETTING

2 Дважды нажмите кнопку *:



Дисплей будет показывать:

POLLING

3 Нажмите **1** для включения данной функции, или **2** для ее отключения.

YES

NO



4 Нажмите кнопку **STOP** для возврата к экрану даты и времени.



Запрос передачи факса

Примечание: Кнопки быстрого набора не могут использоваться для опроса. Для набора номера, запрограммированного для набора быстрой кнопкой, нажмите кнопку **SPEED DIAL**, затем введите 2-значный номер соответствующий быстрой кнопке.

1 Используя один из следующих способов, наберите номер аппарата факсимильной связи для опроса:

- Снимите телефонную трубку (или нажмите кнопку **SPEAKER**) и наберите номер. Дождитесь появления тона ответа факса.

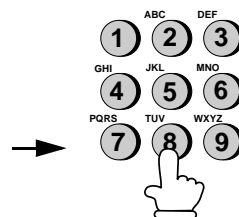
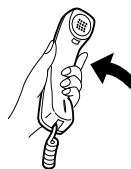

(Пример)

- Нажмите кнопку **SPEED DIAL** и введите 2-значный номер быстрого набора.
- Используя цифровые кнопки, наберите номер.

2 Нажмите быструю кнопку E/POLL.

- Если Вы пользовались телефонной трубкой, положите ее, когда на дисплее появится POLLING. Начнется прием.

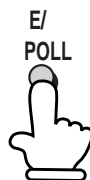

8. Печать списков

Можно распечатать список телефонных номеров, содержащий номера телефонов/факсов, которые были введены для автоматического набора и список нежелательных номеров, содержащий заблокированные вами номера.

Для печати списка выполните следующие шаги.

- 1** Нажмите кнопку **FUNCTION** и **2**.

Дисплей будет показывать:

LISTING MODE

FUNCTION



- 2** Нажмите кнопку ***** для выбора списка нежелательных номеров или кнопку **#**, чтобы выбрать список телефонных номеров.

JUNK # TELEPHONE #



или



- 3** Нажмите кнопку **START**, чтобы вывести список на печать.

START



Список телефонных номеров

Этот список показывает номера факсов, которые были запрограммированы для автоматического набора.

TELEPHONE NUMBER LIST		
FOR: John Doe Corp.		25-JAN-2000 10:30 201 555 1234
SPEED NO.	NAME	TELEPHONE NO.
01	N. Y.	123-785-6340
02	JANE SMITH	258-942-7417
03	ABC TOOL	965-125-0546
04	JACK JONES	532-740-3341

Список нежелательных номеров

Этот список содержит номера абонентов, прием вызовов от которых не разрешен.

ANTI JUNK NUMBER LIST	
FOR: John Doe Corp.	
25-JAN-2000 10:30 201 555 1234	
STORED LOCATION	JUNK TEL. NO.
1	1234567890
2	11122233344455566677
3	123987093667

9. Уход

Очистка стекла сканирования и роликов

Часто очищайте стекло сканирования и ролики, чтобы обеспечить качественную передачу изображений и копий.

- 1 Для открытия операционной панели возьмите рычажок и потяните его вверх.



- 2 Передвиньте зеленые рычаги с обеих сторон белого рулона в верхнее положение.

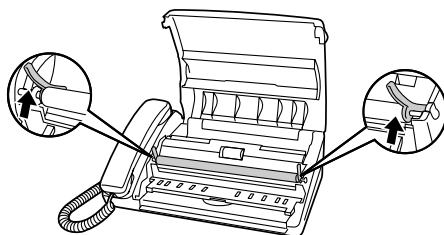

- 3 Протрите стекло сканирования и ролики хлопчатобумажной тканью.

- Убедитесь, что вся грязь и пятна (от корректурной жидкости) удалены, т.к. грязь является причиной появления вертикальных полос на переданных изображениях и копиях. (При необходимости протрите денатуратом.)
- Для удаления обрезков с роликов применяется клейкая целлофановая лента.

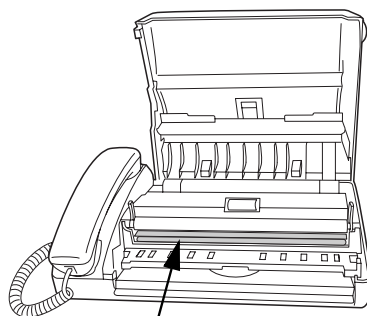

Стекло сканирования

-
- 4** Передвиньте зеленые рычаги с обеих сторон белого рулона в нижнее положение.

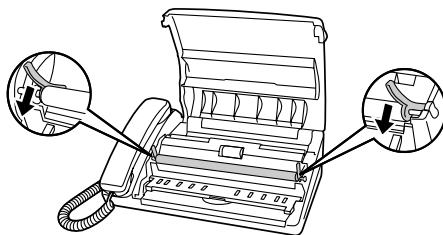

-
- 5** Поднимите бумагонаправляющую панель и протрите ролик под ней.

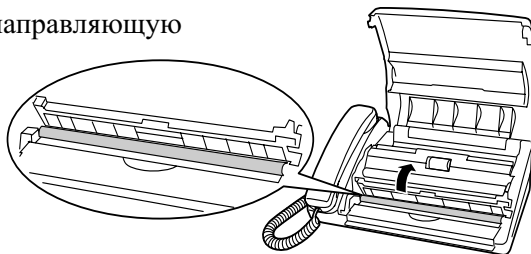

-
- 6** Возвратите панель в исходное состояние.

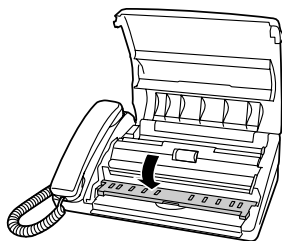

-
- 7** Закройте операционную панель.

- Нажмите на оба передних угла панели, чтобы убедиться, что она заняла свое место.

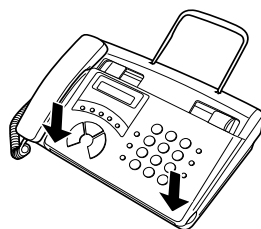

Очистка корпуса

Протрите внешние части и поверхность устройства сухой тряпичей.

Осторожно! Не используйте бензин или растворитель. Эти вещества могут повредить или обесцветить устройство.

10. Устранение неисправностей

Проблемы и решения

Ошибка на линии

Проблема	Решение
На дисплее появляется сообщение LINE ERROR.	<p>Попробуйте повторить операцию. Если ошибка не устранена, выполните следующие действия:</p> <ul style="list-style-type: none">• Проверьте соединение. Шнур, соединяющий гнездо TEL. LINE со стенной розеткой, не должен быть длиннее двух метров.• Убедитесь, что к линии параллельно не подключен модем.• Попросите абонента проверить, нормально ли работает его факсимильное устройство.• Проверьте телефонную линию на наличие шумов.• Попробуйте подключить устройство к другой телефонной линии.• Если проблема все еще не устранена, возможно, что аппарат факсимильной связи нуждается в ремонте.

Проблемы при наборе и передаче документов

Проблема	Решение
При снятии телефонной трубки нет гудка.	<ul style="list-style-type: none"> • Убедитесь, что шнур телефонной трубки подсоединен к нужному гнезду. <i>См. Подсоединение телефонной трубки в разделе Соединения в главе 1.</i>
Набор невозможен.	<ul style="list-style-type: none"> • Убедитесь, что сетевой шнур правильно подключен к сетевому выходу. • Убедитесь, что шнур телефонной линии правильно подсоединен как к гнезду TEL. LINE так и к стенной телефонной розетке. • Убедитесь, что аппарат факсимильной связи настроен на правильный для вашей телефонной линии режим набора. <i>См. Подсоединение шнура телефонной линии в разделе Соединения в главе 1.</i>
Питание включено, но передача не выполняется.	<ul style="list-style-type: none"> • Убедитесь, что у принимающего устройства есть бумага. • Убедитесь, что шнур телефонной линии подключен к гнезду TEL. LINE, а не к гнезду TEL. SET вашего факсимильного аппарата. • Если принимающее устройство находится в ручном режиме, прием факсов будет невозможен. • Посмотрите, нет ли на дисплее сообщений об ошибках. • Снимите телефонную трубку и проверьте, есть ли сигнал.
Ничего не печатается принимающим устройством.	<ul style="list-style-type: none"> • Убедитесь, что передаваемый документ помещен в устройство подачи документов лицевой стороной вниз.
Принятое другой стороной изображение искажено.	<ul style="list-style-type: none"> • Искажение может быть вызвано шумом на телефонной линии. Попробуйте отправить документ снова. • Сделайте копию документа на вашем устройстве. Если копия также с искажением, вашему устройству, возможно, требуется ремонт.

Проблемы при приеме и копировании

Проблема	Решение
Аппарат факсимильной связи не принимает документы автоматически.	<ul style="list-style-type: none"> Убедитесь, что режим приема установлен на FAX.
Питание включено, но прием не происходит.	<ul style="list-style-type: none"> Убедитесь, что шнур телефонной линии подключен к гнезду TEL. LINE, а не к гнезду TEL. SET вашего факсимильного аппарата.
При приеме документа из устройства выходит чистая бумага.	<ul style="list-style-type: none"> Убедитесь, что документ правильно загружен в устройство подачи отправляющего аппарата. Сделайте копию или распечатайте отчет, чтобы убедиться, что аппарат печатает нормально. Убедитесь, что термическая бумага правильно загружена в ваш аппарат факсимильной связи. (Если рулон был загружен наоборот, ничего не будет напечатано.)
Полученный документ бледный.	<ul style="list-style-type: none"> Попросите абонента отправить документы с большей контрастностью. Если контрастность все еще низкая, возможно, что ваш аппарат факсимильной связи требует ремонта. Сделайте копию или распечатайте отчет, чтобы убедиться, что ваше устройство печатает нормально. Убедитесь, что Вы используете рекомендованную термическую бумагу. См. <i>Загрузка термической бумаги</i> в главе 1.
Полученные изображения искажены.	<ul style="list-style-type: none"> Искажение может быть вызвано шумом на телефонной линии. Попросите отправителя переслать документ. Сделайте копию или распечатайте отчет на вашем аппарате факсимильной связи. Если копия или отчет также искажены, возможно, что устройство нуждается в ремонте.
Полученный документ или копия распечатываются с полосами.	<ul style="list-style-type: none"> Убедитесь, что операционная панель полностью закрыта (нажмите на панель с обеих сторон).

Качество копий плохое и/или появляются черные пятна.	<ul style="list-style-type: none">Любая грязь или материалы на стекле сканирования вызовут появление пятен на копиях или передаваемых факсах. Очистите стекло сканирования как объяснено в главе 9.
Прием/копирование прервано.	<ul style="list-style-type: none">При продолжительном приеме или копировании печатающая головка может перегреться. Выключите питание и дайте ей остыть.

Подключение автоответчика

Проблема	Решение
Подключенный автоответчик не работает.	<ul style="list-style-type: none">Убедитесь, что режим приема на вашем факсимильном аппарате установлен на А.М.Убедитесь, что гнездо TEL. LINE вашего аппарата подсоединено к стенной розетке. Убедитесь, что гнездо TEL. SET к гнезду телефонной линии вашего автоответчика (а не к гнезду дополнительного телефона автоответчика).Убедитесь, что продолжительность исходящего сообщения вашего автоответчика не превышает 10 секунд.Убедитесь, что время обнаружения молчания установлено на три или четыре секунды (см. главу 6).

Общие проблемы

Проблема	Решение
Ничего не появляется на дисплее.	<ul style="list-style-type: none"> • Убедитесь, что сетевой шнур правильно подключен к сетевому выходу. • Подключите к сетевому выходу другое электрическое устройство, чтобы проверить его рабочее состояние.
Аппарат не реагирует, когда Вы нажимаете на кнопки.	<ul style="list-style-type: none"> • Если нажатие кнопок не сопровождается звуковым сигналом, отсоедините шнур питания и подключите его снова через несколько секунд.
При передаче и копировании не работает автоматическая подача документа.	<ul style="list-style-type: none"> • Проверьте соответствие размеров и веса документа допустимым нормам (см. раздел <i>Передаваемые документы</i> в главе 2).
Голосовые вызовы с дополнительного телефона прерываются факсом.	<ul style="list-style-type: none"> • Факс может прерывать разговор по дополнительному телефону если режим приема установлен на А.М. Для предотвращения этого после ответа нажмите любые три кнопки на дополнительном телефоне. (Примечание: Не вводите код для инициализации приема факса.)
После опроса не принимается факс.	<ul style="list-style-type: none"> • Убедитесь, что у Вас не закончилась бумага. • Убедитесь, что передающее устройство находится в режиме автоматического приема. • Если передающий аппарат обладает функцией защиты от опроса, убедитесь, что номер вашего факса был введен как в ваш так и в передающий факсимильный аппарат.

Сообщения и сигналы

Показать сообщения

CHECK PAPER	Термическая бумага застряла или была загружена неправильно. Выньте и снова загрузите бумагу. (См. раздел <i>Удаление замятий бумаги.</i>)
COVER OPEN	Открыта операционная панель. Закройте ее.
DOCUMENT JAMMED	Исходный документ застрял. См. раздел <i>Удаление замятий бумаги.</i>
FUNCTION MODE	Была нажата кнопка FUNCTION .
HOLD	Для удержания состояния “трубка снята” была нажата кнопка HOLD/SEARCH . Для продолжения разговора снова нажмите кнопку HOLD/SEARCH .
LINE BUSY	Это сообщение появляется, если при попытке отправки факса автоматическим набором линия занята или принимающий аппарат факсимильной связи не отвечает (даже после автоматического перенабора). Для удаления сообщения нажмите кнопку STOP .
LINE ERROR	Передача или прием прошли неудачно. Нажмите кнопку STOP для удаления сообщения и повторите попытку. Если ошибка повторяется, см. подраздел <i>Ошибка на линии</i> в разделе <i>Проблемы и решения</i> в этой главе.
NO DATA	Это сообщение появляется при попытке поиска номера автоматического набора, если не один номер не был записан в память.
NO # STORED	Вы пытались набрать или удалить быструю кнопку или номер быстрого набора, который не был запрограммирован (ему не был присвоен номер).
OFF HOOK	Это сообщение появляется если Вы забыли положить телефонную трубку после набора и отправки факса вручную. Положите трубку и нажмите кнопку STOP для удаления сообщения.

ON HOOK DIAL	Была нажата кнопка SPEAKER и факсимильный аппарат ожидает набора номера.
OUT OF PAPER	Закончилась термическая бумага. Загрузите новый рулон термической бумаги как объяснено в разделе <i>Загрузка термической бумаги</i> в главе 1.
OVER HEAT	Печатающая головка перегрелась. Работа может быть продолжена после ее охлаждения.
PAPER JAMMED	Произошло замятие бумаги для печати. См. раздел <i>Удаление замятий бумаги</i> .
READY TO SEND	Документ был загружен и устройство ожидает начала отправки факса или копирования.
RECALLING	Это сообщение появляется если при отправке факса автоматическим набором линия занята или принимающий факсимильный аппарат не отвечает. Ваше устройство автоматически повторит попытку. (См. <i>Автоматический перенабор</i> в разделе <i>Отправка факса автоматическим набором</i> в главе 2.)
SEARCH DIAL	Была нажата кнопка HOLD/SEARCH . Нажмите # или * для поиска номера автоматического набора, или кнопку STOP для возврата к дисплею даты и времени. (См. <i>Поиск номера автонабора</i> в разделе <i>Отправка факса автоматическим набором</i> в главе 2.)
TOTAL PAGE(S) 01	Количество переданных, принятых или скопированных страниц.

Звуковые сигналы

Непрерывный тональный сигнал	3 секунды	Означает конец передачи, приема или копирования.
Прерывистый тональный сигнал (3 гудка)	5 секунд (1 секунда есть, 1 секунда - нет)	Означает незавершенную передачу, прием или копирование.
Учащенный прерывистый тональный сигнал	Продолжительностью (0.7 секунды есть, 0.3 секунды - нет)	Указывает, что телефонная трубка не положена.

Устранение замятий бумаги

Удаление застрявшего документа

Если документ подается неправильно во время передачи или копирования или на дисплее появляется сообщение DOCUMENT JAMMED, попробуйте нажать кнопку **START**. Если документ не выходит из устройства, откройте операционную панель и удалите его.

Внимание!

Не пытайтесь удалить документ, предварительно не освободив его как объяснено ниже. Это может повредить механизм устройства подачи.

-
- 1** Для открытия операционной панели возьмите рычажок и потяните его вверх.



-
- 2** Передвиньте зеленые рычаги с обеих сторон белого рулона в верхнее положение.

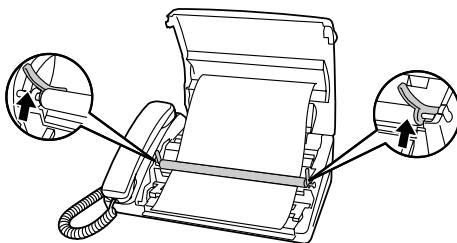

-
- 3** Удалите документ.

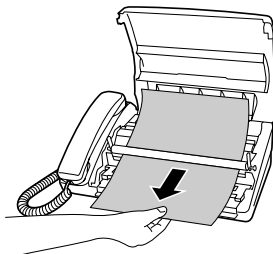

- 4** Передвиньте зеленые рычажки с обеих сторон белого рулона в нижнее положение.

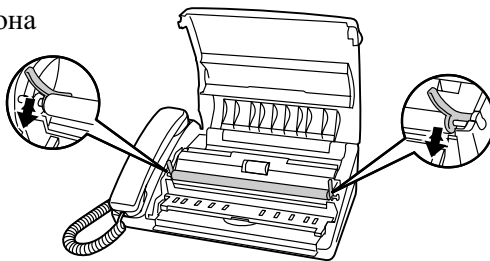

- 5** Закройте операционную панель, удостоверившись, что она заняла свое место.

- Нажмите на оба передних угла панели, чтобы убедиться, что она заняла свое место.

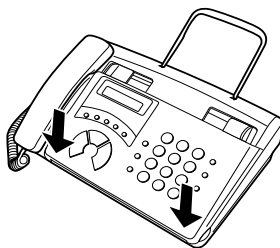

Удаление застрявшей бумаги

- 1** Для открытия операционной панели возьмите рычажок и потяните его вверх.

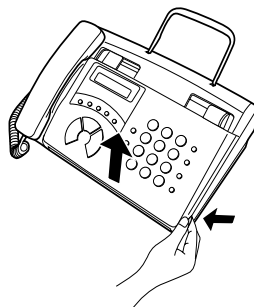

- 2** Поднимите бумагонаправляющую панель.

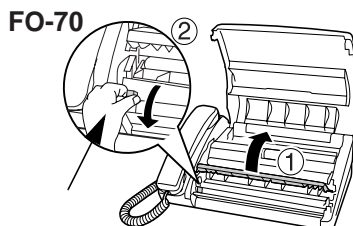
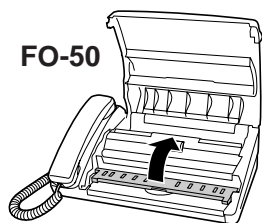

Нажмите кнопку, чтобы удостовериться, что передняя часть металлического направлятеля находится в нижнем положении.

- 3** Выньте рулон бумаги.

- **Только для FO-70:** Удалите любые отрезанные кусочки из отделения для бумаги.

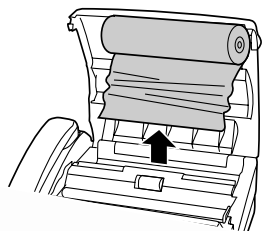

- 4** Отрежьте измятую часть бумаги.

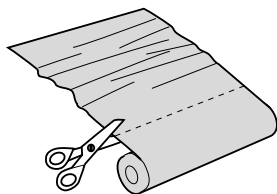

- 5** Заново загрузите бумагу.

- Причиной замятий бумаги часто является неправильная загрузка. Необходимо строго следовать инструкциям по загрузке бумаги, данным в разделе *Загрузка термической бумаги* в главе 1.

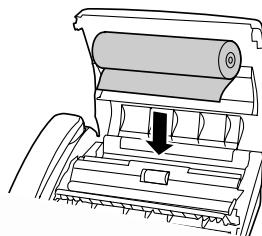

Индекс

Б

буквы, ввод, 24
бумага, термическая, 18 - 21
быстрый набор, 48, 62

В

время, установка, 26

Г

громкость динамика, 31
громкость звонка, 32

Д

дата, установка, 26
документ, максимальный размер сканирования, 34

З

загрузка бумаги, 18 - 21
загрузка документа, 35
задержка, 63
замятия бумаги, устранение, 86 - 88
замятия, устранение, 86 - 88
звуковые сигналы, 85

И

имя и номер отправителя, ввод, 22 - 25

К

контрастность, 38
корпус, очистка, 78
копии, производство, 61

Н

набор
быстрой кнопкой, 47, 62
быстрый, 48, 62

непосредственно с клавиатуры, 49
нормальный, 40, 62
по цепочке, 45, 63

набор быстрой кнопкой, 47, 62
набор по цепочке, 45, 63
направляющие документов, 35
нежелательный факс, 71
номера автонабора, запись, 43
нормальный набор, 40, 62

О

ограничения документов, 34
ошибка на линии, 79

П

паузы при автонаборе, 43
повторный набор, 41, 51, 63
поиск набора, 50, 63
показать сообщения, 84
получение сигнала факса, 60
прямой набор с клавиатуры, 49

Р

размеры документа, 33
разрешение, 38
режим приема
режим FAX, 29, 55
режим TEL, 29, 57
режим TEL/FAX, 54
установка, 29
режим набора, 16
размеры документа, 79
ролики, очистка, 77

С

список нежелательных номеров, 76
список телефонных номеров, 76
стекло сканирования, очистка, 77

Индекс

Т

TEL. LINE гнездо, 16
телефонная трубка, 13
термическая бумага, 18 - 21

У

удаление исходного документа, 36
удаленный номер Tel/Fax, 59
устройство поддержания документов,
17
устройство подачи документов, 35

установка полутона, 38

Ч

число звонков в режиме приема FAX,
56

Ш

шнур питания, 14
шнур телефонной линии, 16

КОРПОРАЦИЯ SHARP

ОТПЕЧАТАНО В ТАЙЛАНДЕ

T1NSR4032XHZA