

# SHARP®

МОДЕЛЬ

**AR-287**

**AR-337**

**AR-407**

## ЦИФРОВОЙ КОПИР

РУКОВОДСТВО ДЛЯ ПОЛЬЗОВАТЕЛЯ

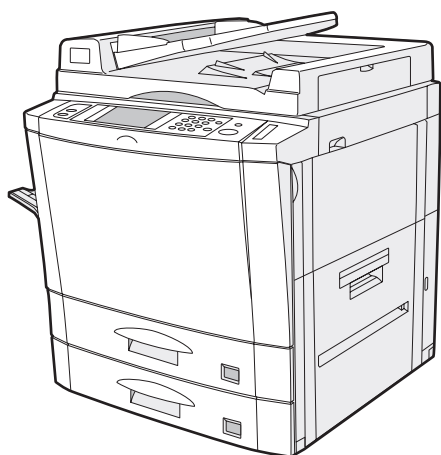

AR-287/AR-337

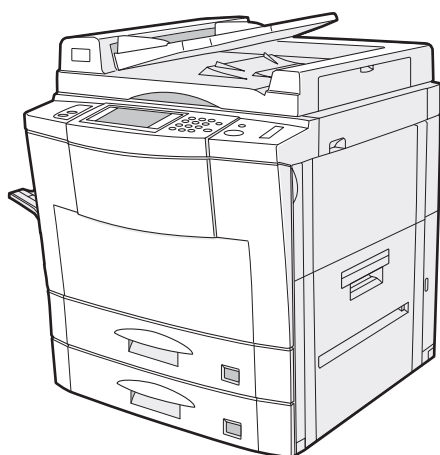

AR-407

	Стр.
• ПОДГОТОВКА К РАБОТЕ	1-1
• ИЗГОТОВЛЕНИЕ КОПИЙ	2-1
• СПЕЦИАЛЬНЫЕ ФУНКЦИИ	3-1
• РАСХОДНЫЕ МАТЕРИАЛЫ	4-1
• НЕИСПРАВНОСТИ?	5-1
• ОБЩИЕ СВЕДЕНИЯ	6-1
• ДОПОЛНИТЕЛЬНЫЕ ПРИСПОСОБЛЕНИЯ	7-1
• ИНСТРУКЦИЯ ДЛЯ ОПЕРАТОРА КОПИРА	8-1

В некоторых регионах положения переключателя "Power" обозначены "I" и "⏻" вместо "ON" и "OFF". Символ "⏻" означает, что при нахождении переключателя "Power" в данной позиции копир отключен не полностью и находится в режиме ожидания "Stand-by".

Если маркировка Вашего копира соответствует вышеуказанной, то символ "I" соответствует "ON" (Включено), а "⏻" - "OFF" (Выключено).

**ВНИМАНИЕ:**

**Для полного выключения копира необходимо отключить его от сети.**

**Копир необходимо располагать поблизости от сетевой розетки, доступ к которой должен быть свободным.**

## ИНФОРМАЦИЯ О СЕРТИФИКАЦИИ ПРОДУКЦИИ



**АЯ46**

### ЭЛЕКТРОСТАТИЧЕСКОЕ КОПИРОВАЛЬНОЕ УСТРОЙСТВО МОДЕЛЬ AR-287/AR-337/AR- 407 ШАРП

Сертифицирован Компанией РОСТЕСТ - МОСКВА  
Официальным представителем ГОССТАНДАРТА России

Модели AR-287/AR-337/AR-407 ШАРП соответствуют требованиям нормативных документов:	по безопасности - ГОСТ Р 50377-92, - ГОСТ 12.2.007.0-85  по ЭМС - ГОСТ 23511-79
--	--

## ВНИМАНИЕ!

Благодарим Вас за приобретение копировального аппарата фирмы SHARP. Прежде, чем Вы начнете работать, пожалуйста, прочтите следующие рекомендации:

### 1. Что такое техническое обслуживание?

Для того, чтобы всегда получать хорошие копии, аппарат требует соответствующего обслуживания квалифицированным сервисным инженером. Для чего нужно техническое обслуживание? Оптический барабан, проявитель и другие установленные в аппарате части имеют собственные сроки службы и должны быть заменены новыми по достижении конца жизненного цикла. Кроме того, если Вы делаете копии длительное время, некоторые детали аппарата изнашиваются и внутри может накапливаться пыль. Поэтому аппарат нуждается в профилактическом обслуживании, в процессе которого специалист по сервису заменяет части или проверяет, регулирует и очищает аппарат, что позволит изготавливать хорошие копии стабильного качества. Цикл обслуживания является различным для разных моделей копировальных аппаратов.

### 2. Система обслуживания и регистрация покупки

Пожалуйста, тщательно расспросите Вашего дилера о системе обслуживания и об условиях гарантии, которая распространяется на Вас, а также спросите о местонахождении ближайшего к Вам сервисного центра. Для того, чтобы Вам было просто сообщить данные об аппарате в случае появления неисправности, пожалуйста, сохраняйте талон регистрации покупки, который просите обязательно заполнить при получении аппарата.

# СОДЕРЖАНИЕ

	Стр.
• ВВЕДЕНИЕ .....	2
• О ПОЛЬЗОВАНИИ РУКОВОДСТВОМ .....	2

## РАЗДЕЛ 1

### ПОДГОТОВКА К РАБОТЕ

• ТРЕБОВАНИЯ ПО УСТАНОВКЕ КОПИРА .....	1-2
• МЕРЫ ПРЕДОСТОРОЖНОСТИ .....	1-3
• ВКЛЮЧЕНИЕ И ВЫКЛЮЧЕНИЕ КОПИРА .....	1-5
Энергосберегающие режимы .....	1-6
• ФУНКЦИЯ "ИНФОРМАЦИЯ" .....	1-7
• СЕНСОРНАЯ ПАНЕЛЬ УПРАВЛЕНИЯ КОПИРОМ .....	1-8
Как пользоваться сенсорной панелью управления .....	1-8
Выбор функций .....	1-8
Пиктограммы установленных функций .....	1-9

## РАЗДЕЛ 2

### ИЗГОТОВЛЕНИЕ КОПИЙ

• АУДИТОРСКИЙ УЧЕТ .....	2-2
• ИСПОЛЬЗОВАНИЕ УСТРОЙСТВА RADF .....	2-3
• КОПИРОВАНИЕ СО СТОЛА ОРИГИНАЛОДЕРЖАТЕЛЯ .....	2-8
• УМЕНЬШЕНИЕ/УВЕЛИЧЕНИЕ/ МАСШТАБИРОВАНИЕ .....	2-11
• СПЕЦИАЛЬНЫЕ ВИДЫ БУМАГ (ручная подача) .....	2-14
Изготовление 2-сторонних копий с помощью дополнительного устройства подачи бумаги .....	2-15
• РЕГУЛИРОВАНИЕ ПАРАМЕТРОВ ЭКСПОНИРОВАНИЯ .....	2-16
• СОРТИРОВКА/ГРУППИРОВКА .....	2-17
• СОХРАНЕНИЕ В ПАМЯТИ РАБОЧИХ ПРОГРАММ .....	2-18
• ПРЕРЫВАНИЕ ПРОЦЕССА КОПИРОВАНИЯ .....	2-20

## РАЗДЕЛ 3

### СПЕЦИАЛЬНЫЕ ФУНКЦИИ

• РАЗДЕЛЬНОЕ МАСШТАБИРОВАНИЕ ПО ГОРИЗОНТАЛИ И ВЕРТИКАЛИ .....	3-2
• СМЕЩЕНИЕ КОРЕШКОВОГО ПОЛЯ СТРАНИЦ .....	3-4
• СТИРАНИЕ ИЗОБРАЖЕНИЯ .....	3-6
• КОПИРОВАНИЕ С РАЗВОРОТА СТРАНИЦ .....	3-8
• РЕЖИМ РАСПОЛОЖЕНИЯ НЕСКОЛЬКИХ ИЗОБРАЖЕНИЙ НА СТРАНИЦЕ .....	3-10
• РЕЖИМ ИЗГОТОВЛЕНИЯ ОБЛОЖЕК .....	3-13
• КОПИРОВАНИЕ НА ПРОЗРАЧНОЙ ПЛЕНКЕ СО ВСТАВКАМИ .....	3-15
• КОПИРОВАНИЕ БУКЛЕТОВ .....	3-17
• ФУНКЦИИ РЕДАКТИРОВАНИЯ ИЗОБРАЖЕНИЙ .....	3-20
Копирование многостраничных документов .....	3-20
Центровка изображения .....	3-22
Повторное копирование .....	3-24
Изготовление копий с негативным изображением .....	3-27
Изменение варианта скрепления копий .....	3-29
• ТЕКСТОВЫЕ ШТАМПЫ .....	3-32
Впечатывание даты .....	3-32
Выбор вида штампа .....	3-35
"Водяные знаки" на копии .....	3-38
Нумерация страниц .....	3-41
• СОВМЕСТНОЕ КОПИРОВАНИЕ .....	3-44
• ПРОСМОТР УСТАНОВОК ФУНКЦИЙ .....	3-46

## РАЗДЕЛ 4

### РАСХОДНЫЕ МАТЕРИАЛЫ

• БУМАГА .....	4-2
Типы и форматы копировальной бумаги .....	4-2
Загрузка копировальной бумаги .....	4-2
• ДОБАВКА ТОНЕРА .....	4-5
• ЗАМЕНА ЕМКОСТИ С ОТРАБОТАННЫМ ТОНЕРОМ .....	4-7
• ХРАНЕНИЕ РАСХОДНЫХ МАТЕРИАЛОВ .....	4-8

## РАЗДЕЛ 5

### НЕИСПРАВНОСТИ?

• ИЗВЛЕЧЕНИЕ ЗАСТРЯВШИХ ОРИГИНАЛОВ И БУМАГИ .....	5-2
• ИНДИКАТОР НЕОБХОДИМОСТИ ВЫЗОВА СПЕЦИАЛИСТА .....	5-11
• ПРОБЛЕМЫ И ИХ РАЗРЕШЕНИЕ .....	5-12

## РАЗДЕЛ 6

### ОБЩИЕ СВЕДЕНИЯ

• НАИМЕНОВАНИЯ УЗЛОВ И ФУНКЦИЙ КОПИРА .....	6-2
Вид снаружи .....	6-2
Вид изнутри .....	6-3
Панель управления .....	6-4
Сенсорная панель (Основной интерфейс) .....	6-5
• УХОД ЗА КОПИРОМ .....	6-6
• РЕГУЛИРОВКА КОНТРАСТА СЕНСОРНОЙ ПАНЕЛИ .....	6-7
• СПЕЦИФИКАЦИИ .....	6-8

## РАЗДЕЛ 7

### ДОПОЛНИТЕЛЬНЫЕ ПРИСПОСОБЛЕНИЯ

• ПОСТРОЕНИЕ СИСТЕМЫ .....	7-2
• МОДУЛЬ ОБРАБОТКИ КОПИЙ (AR-FN1N) .....	7-3
• МОДУЛЬ ОБРАБОТКИ КОПИЙ (AR-FN2) .....	7-19
• ЛОТОК УВЕЛИЧЕННОГО ОБЪЕМА (AR-LC1N) .....	7-30
• СТОЙКА-ПЬЕДЕСТАЛ / С ВЫДВИЖНЫМ ЛОТКОМ НА 500 ЛИСТОВ (AR-DE1N) .....	7-34
• ДВУХЛОТКОВЫЙ УЗЕЛ ВЫВОДА КОПИЙ (AR-TR1) .....	7-37

## РАЗДЕЛ 8

### ИНСТРУКЦИЯ ДЛЯ ОПЕРАТОРА КОПИРА

• КОД ОПЕРАТОРА КОПИРА .....	8-2
Регистрация кода оператора .....	8-2
• ПРОГРАММЫ ОПЕРАТОРА КОПИРА .....	8-4
Использование программ оператора копира .....	8-7
• НЕОБХОДИМОСТЬ ПОМОЩИ СО СТОРОНЫ ОПЕРАТОРА КОПИРА .....	8-29
• КОД ОПЕРАТОРА КОПИРА: УСТАНОВКА ПРИ ИЗГОТОВЛЕНИИ .....	8-31

РАЗДЕЛ 1

РАЗДЕЛ 2

РАЗДЕЛ 3

РАЗДЕЛ 4

РАЗДЕЛ 5

РАЗДЕЛ 6

РАЗДЕЛ 7

РАЗДЕЛ 8

# ВВЕДЕНИЕ

Модели AR-287, AR-337 и AR-407 представляют из себя копиры с цифровой обработкой изображений, обеспечивающие высокую производительность и разнообразие удобных функций, включая высокотехнологичные функции редактирования изображений.

Среди множества полезных особенностей и функций выделим возможность подачи оригиналов, специальные функции, такие как копирование с разворота, смещение поля, стирание изображения, раздельное масштабирование по вертикали и горизонтали, получение негативного изображения по отношению к оригиналу, копирование фотографий и встроенный аудитор. Если копир подключен при помощи соединительного кабеля (AR-CA1) к другому копиру аналогичной модели, оборудованному аналогичными принадлежностями, то копирование многостраничных документов может быть произведено в два раза быстрее (совместное копирование). Режим копирования многостраничных документов позволяет копировать объемные документы до 120 страниц (при копировании документов В4 или А3 на копиере, снабженном дополнительными принадлежностями, этот предел может быть снижен до 60 страниц), разделяя документ на "порции" по 50 или менее страниц и последовательно осуществляя подачу с устройства подачи оригиналов. Цифровая система обработки позволяет получать комплекты копий без использования сортировщика. Копир может быть дополнительно укомплектован лотком увеличенного объема, вмещающим до 3000 листов бумаги. Возможно и подключение секции обработки комплектов копий, позволяющей получать готовые к рассылке экземпляры копий.

При разработке модели особое внимание уделялось удобству работы с ней. Простая для понимания панель управления с системой сенсорных кнопок и функция ИНФОРМАЦИЯ в большинстве случаев максимально упрощают работу пользователя. Однако, для того, чтобы результат использования всех возможностей копира был оптимальным, необходимо прежде всего ознакомиться с описанием этих возможностей в настоящем Руководстве.

## ПРИМЕЧАНИЯ:

- Функция совместного копирования невозможна в случае использования модели AR-287.
- В настоящем Руководстве приводятся только описания функций и возможностей копира. Для того, чтобы ознакомиться с дополнительными возможностями использования копира в качестве принтера и сканера, смотрите соответствующее отдельное руководство.
- На иллюстрациях в настоящем Руководстве, в основном, изображена модель AR-407.

# О ПОЛЬЗОВАНИИ РУКОВОДСТВОМ

Данное Руководство предназначается как для операторов копира, так и для рядовых пользователей.

## Рекомендации Рядовому Пользователю

Познакомьтесь с разделами ПОДГОТОВКА КОПИРА К РАБОТЕ, ИЗГОТОВЛЕНИЕ КОПИЙ и СПЕЦИАЛЬНЫЕ ФУНКЦИИ для того, чтобы узнать о возможностях и функциональных особенностях Вашего копира. В дальнейшем обращайтесь к тексту Руководства с тем, чтобы более подробно изучить те функции, которые Вы обычно используете в работе.

## Рекомендации Оператору Копира

Внимательно прочтите все разделы Руководства с тем, чтобы уверенно использовать все возможности, предоставляемые копиром. Информация, относящаяся к работе оператора, выделена в тексте заголовками "★ ДЛ Я ОПЕРАТОРА КОПИРА." Просим Вас уделить особое внимание этой информации, а также разделам РАСХОДНЫЕ МАТЕРИАЛЫ, НЕИСПРАВНОСТИ?, ОБЩИЕ СВЕДЕНИЯ и ДОПОЛНИТЕЛЬНЫЕ ПРИНАДЛЕЖНОСТИ для того, чтобы Вы могли обеспечить бесперебойную и эффективную работу копира.

Раздел ИНСТРУКЦИИ ДЛ Я ОПЕРАТОРА КОПИРА написан специально для Вас. В нем приводятся сведения о программах и работе с ними с целью достижения максимальной эффективности использования копира.

# РАЗДЕЛ 1

## ПОДГОТОВКА К РАБОТЕ

В настоящем разделе приводятся основные сведения о работе с копиром.

	Стр.
• <b>ТРЕБОВАНИЯ ПО УСТАНОВКЕ КОПИРА</b> .....	1-2
• <b>МЕРЫ ПРЕДОСТОРОЖНОСТИ</b> .....	1-3
• <b>ВКЛЮЧЕНИЕ И ВЫКЛЮЧЕНИЕ КОПИРА</b> .....	1-5
Энергосберегающие режимы .....	1-6
• <b>ФУНКЦИЯ "ИНФОРМАЦИЯ"</b> .....	1-7
• <b>СЕНСОРНАЯ ПАНЕЛЬ УПРАВЛЕНИЯ КОПИРОМ</b> .....	1-8
Как пользоваться сенсорной панелью управления .....	1-8
Выбор функций .....	1-8
Пиктограммы установленных функций .....	1-9

# ТРЕБОВАНИЯ ПО УСТАНОВКЕ КОПИРА

Для обеспечения безопасной и правильной работы копитра при начальной установке или после перемещения обратите внимание на следующие требования:

1. Для удобства подключения копитра к сети его необходимо установить в непосредственной близости от сетевой розетки.
2. Убедитесь в соответствии характеристик сети номинальным значениям напряжения и тока для данной модели. Убедитесь также в правильности заземления розетки.
  - Номинальные значения напряжения и тока указаны на табличке, расположенной слева и сзади на корпусе копитра.
3. Не устанавливайте копитр:
  - в сырых и влажных помещениях,
  - в местах прямого доступа солнечных лучей,
  - в сильно запыленных помещениях,
  - в непроветриваемых помещениях,
  - в местах, подверженных резкому изменению температурного режима и влажности (например, рядом с кондиционером или нагревательным прибором).
4. Поскольку в данной модели имеется встроенный дисковод жесткого диска, копитр должен быть установлен на прочной и ровной поверхности, не подверженной воздействию вибрации.
5. Убедитесь в том, что вокруг копитра имеется достаточное пространство для удобства осуществления технического обслуживания и обеспечения требуемого уровня вентиляции.

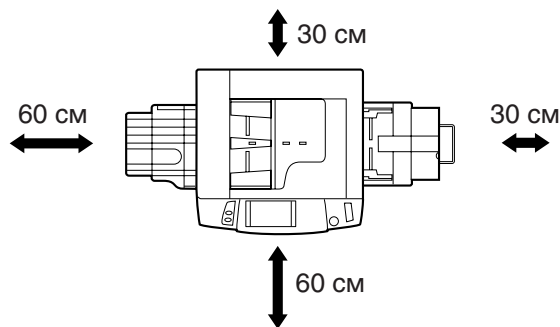
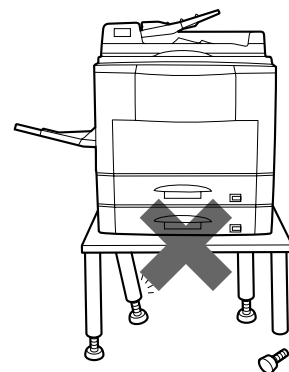
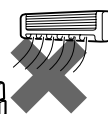
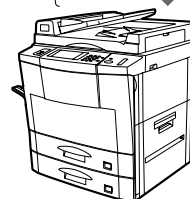
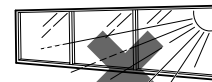

# МЕРЫ ПРЕДОСТОРОЖНОСТИ

1. Не прикасайтесь к поверхности фотопроводящего барабана. Царапины и пятна на ней могут оказаться причиной появления загрязнений на копиях.
2. Будьте осторожны при работе с узлом термозакрепления, так как он нагревается до очень высокой температуры.
3. Поскольку в копир встроен жесткий диск, при перемещении копира убедитесь в том, что выключатель находится в положении "ВЫКЛ.". Оберегайте копир от механических ударов и вибрации.
4. Не смотрите непосредственно на источник освещения, это может быть опасно для зрения.
5. Для установки дополнительной стойки-пьедестала / лотка на 500 листов предусмотрены четыре установочных фиксатора. При перемещении копира, укомплектованного дополнительной стойкой / лотком на 500 листов необходимо обязательно поднять эти фиксаторы. После перемещения копира фиксаторы должны быть опущены до уровня поверхности пола, а два передних блока колесиков зафиксированы планками тормоза.
6. При прерывании копирования (например, при использовании функции ПРЕРЫВАНИЕ, отсутствии бумаги или тонера, замятии листа и т.п.) данные об оригинале, считанные до этого, будут сохранены в памяти копира. Если при этом осуществлялось копирование оригиналов конфиденциального характера, то не забудьте либо завершить копирование нажатием на кнопку START (СТАРТ) (◊), либо сбросить считанные данные нажатием на кнопку CLEAR ALL (ПОЛНЫЙ СБРОС) (CA) после того, как перерыв завершен или неисправность копира устранена, в противном случае данные могут быть распечатаны другим пользователем.

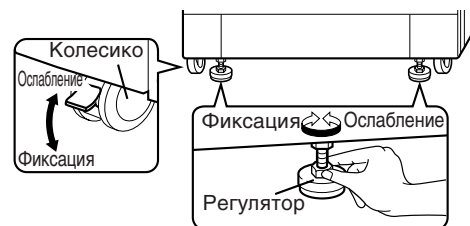
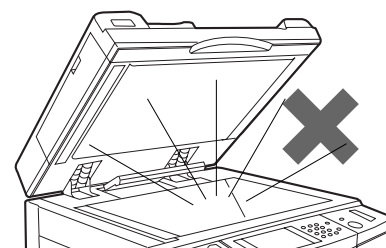
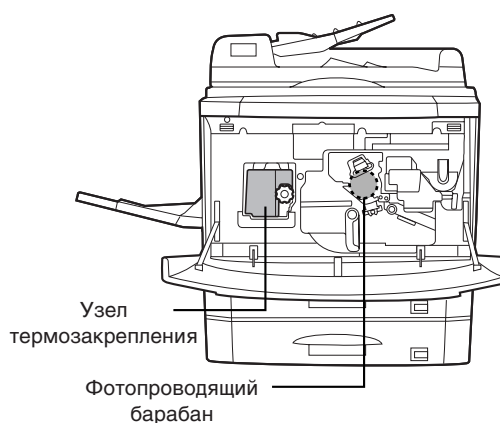

## Предосторожности при работе с лазером

Длина волны	785 нм +10 нм -15 нм
Синхронизация импульсов	Сев. Америка: (2.274 мкс ±2.3 нс)/7 мм Европа: (3.025 мкс ±3.0 нс)/7 мм
Выходная мощность	0.24 мВт - 0.60 мВт

При изготовлении на заводе выходная мощность узла сканера устанавливается на уровень 0,6 МИЛЛИВАТТ + 8 пкт. и удерживается на постоянном уровне блоком АУП (Автоматического Управления Питания).

### Внимание

В данном изделии использован лазер низкого уровня мощности. Для обеспечения безопасности не удаляйте крышки узлов и не пытайтесь проникнуть внутрь устройства. Техническое обслуживание должно осуществляться квалифицированными специалистами.

# МЕРЫ ПРЕДОСТОРОЖНОСТИ

Для Сев. Америки:

## МЕРЫ БЕЗОПАСНОСТИ

Цифровой Копир относится к группе товаров Класса 1 и соответствует требованиям статей 21 CFR 1040.10 и 1040.11 стандарта CDRH. Это означает, что копир не может быть источником случайного выброса лазерного излучения. Для безопасности соблюдайте указанные ниже меры предосторожности.

- Не снимайте панели корпуса, панель управления или любую из крышек.
- На крышках корпуса расположены различные предохранительные переключатели. Не пытайтесь заблокировать, вставляя в отверстия посторонние клиновидные предметы.

Для Европы:

CLASS 1 LASER PRODUCT

LASER KLASSE 1

LUOKAN 1 LASERLAITE

KLASS 1 LASERAPPARAT

ЛАЗЕРНОЕ ИЗДЕЛИЕ  
ПЕРВОГО КЛАССА

### CAUTION

INVISIBLE LASER RADIATION WHEN OPEN AND INTERLOCKS DEFEATED. AVOID EXPOSURE TO BEAM.

### VORSICHT

UNSICHTBARE LASERSTRAHLUNG WENN ABDECKUNG GEÖFFNET UND SICHERHEITVERRIEGELUNG ÜBERBRÜCKT. NICHT DEM STRAHL AUSSETZEN.

### ADVARSEL

USYNLIG LASERSTRELNING VED EBNING, NER SIKKERHEDSBRYDERE ER UDE AF FUNKTION. UNDGÅ UDSÆTTELSE FOR STRELNING.

### VAROITUS!

LAITTEEN KÄYTTÄMINEN MUULLA KUIN TÄSSÄ KÄYTTÖOHJEESSA MAINITULLA TAVALLA SAATTAÄ ALTISTAA KÄYTTÄJÄN TURVALLISUUSLUOKAN 1 YLITTÄVÄLLE NÄKYMÄTTÖMÄLLE LASERSÄTEILYLLE.

### ВНИМАНИЕ!

ПРИ ОТКРЫВАНИИ ПАНЕЛЕЙ КОРПУСА ИЛИ ПОВРЕЖДЕНИИ ПРОМЕЖУТОЧНЫХ ПЕРЕКЛЮЧАТЕЛЕЙ ВОЗМОЖЕН НЕВИДИМЫЙ ВЫБРОС ПУЧКА ЛАЗЕРНОГО ИЗЛУЧЕНИЯ. НЕ ДОПУСКАЙТЕ ВОЗДЕЙСТВИЯ ИЗЛУЧЕНИЯ НА ОРГАНИЗМ.

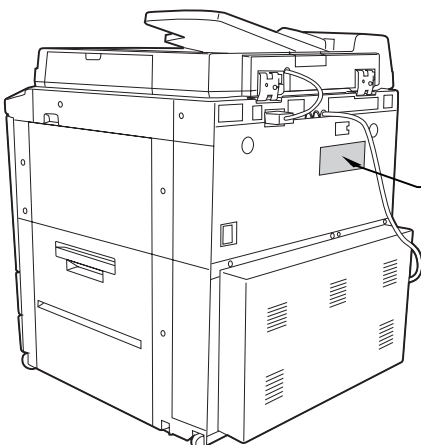
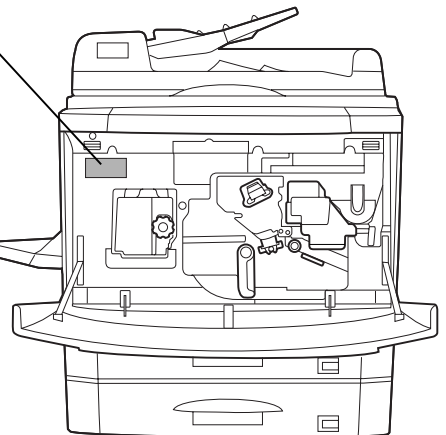
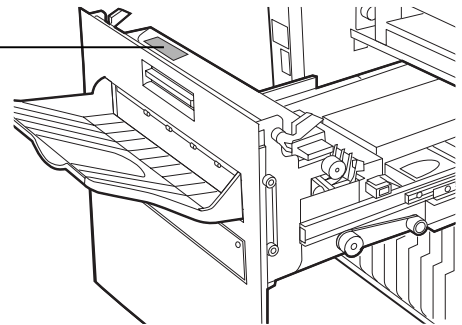

CLASS 1  
LASER PRODUCT

LASER KLASSE 1



# ВКЛЮЧЕНИЕ И ВЫКЛЮЧЕНИЕ КОПИРА

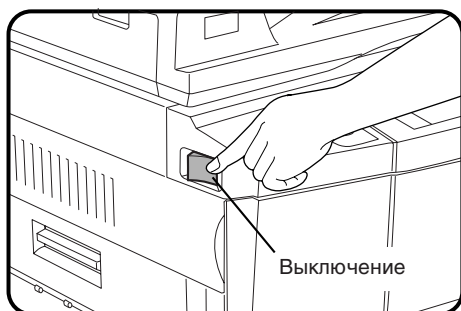
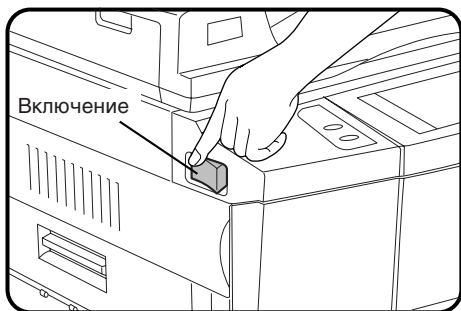

Главный выключатель расположен на корпусе слева. При его переключении в положение "ON" (ВКЛ.) на информационном дисплее появится сообщение **"WARMING UP. PLEASE WAIT."** (**ИДЕТ ПРОГРЕВ КОПИРА. ПОЖАЛУЙСТА ПОДОЖДИТЕ.**). Время операции прогрева составляет приблизительно 65 секунд для моделей AR-287/AR-337 и приблизительно 75 секунд для модели AR-407. Как только копир будет готов к работе, на дисплее появится другое сообщение **"READY TO COPY."** (**ГОТОВ К РАБОТЕ**), при этом загорается индикатор внутри кнопки START (СТАРТ) (◊), указывая на возможность начать копирование.

Если копир запрограммирован на работу в режиме аудита, то по завершении прогрева появится сообщение **"ENTER YOUR ACCOUNT NUMBER. -----"** (**ВВЕДИТЕ УЧЕТНЫЙ НОМЕР ВАШЕГО СЧЕТА**). Сразу после введения номера зарегистрированного счета можно приступить к работе с копиром.

## Энергосберегающие режимы работы

Для уменьшения потребления электроэнергии в целях снижения эксплуатационных расходов и экономии природных ресурсов (что является определенным вкладом в борьбу с загрязнением окружающей среды) в копире предусмотрены два энергосберегающих режима - Режим предварительного прогрева и Режим автоматического отключения.

### ★ ДЛЯ ОПЕРАТОРА КОПИРА

*При изготовлении копира на заводе время переключения в режим предварительного прогрева запрограммировано на интервал в 15 минут, а время переключения в режим автоматического отключения на 60 минут. Данные установки могут быть изменены в соответствии с описанием в разделе "Руководство для оператора копира". Советуем Вам устанавливать интервалы, руководствуясь рабочим графиком текущего режима использования копира в офисе.*

#### Режим автоматического отключения

При активизации данного режима автоматическое отключение копира произойдет после истечения установленного интервала времени, если после завершения предыдущей работы или включения копира с ним не производилась какая-либо операция. При этом переключатель автоматически будет установлен в позицию "OFF" (ВЫКЛ.).

Для включения питания нужно просто установить переключатель в позицию "ON" (ВКЛ.).

★ ДЛЯ ОПЕРАТОРА КОПИРА См. стр. 8-21 относительно установки интервала времени для переключения копира в режим автоматического отключения. См. стр. 8-27 относительно активизации или отмены данного режима.

#### Режим предварительного прогрева

Переключение в данный режим произойдет после истечения установленного интервала времени, если после завершения предыдущей работы или включения копира с ним не производилась какая-либо операция.

При этом на дисплее появится сообщение "PREHEAT MODE. PLACE ORIGINALS." (РЕЖИМ ПРЕДВАРИТЕЛЬНОГО ПРОГРЕВА. УСТАНОВИТЕ ОРИГИНАЛЫ).

В данных условиях в секции термозакрепления поддерживается более низкая температура, что, в свою очередь, обуславливает экономию электроэнергии. Однако уровень температуры достаточен для того, чтобы после нажатия на любую из кнопок копир был готов к работе в течение приблизительно 30 секунд.

Для проведения копирования из данного режима произведите все необходимые установки и нажмите на кнопку START (СТАРТ) (↵) как в случае обычной операции изготовления копий.

★ ДЛЯ ОПЕРАТОРА КОПИРА См. стр. 8-22 для более подробных сведений об установке режима предварительного прогрева.

# ФУНКЦИЯ "ИНФОРМАЦИЯ"

Данная функция позволяет быстро получить сведения о различных особенностях копира и рекомендации по использованию его возможностей. Функция может быть активизирована при нахождении копира в режиме ожидания "standby".

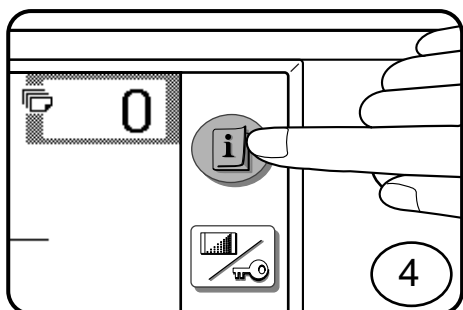

## 1 В режиме ожидания "standby" нажмите на кнопку INFORMATION (ИНФОРМАЦИЯ) (i).

- На дисплее появится список категорий сведений.

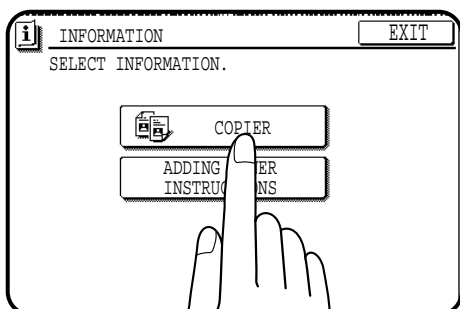

## 2 Выберите кнопку "COPIER" (КОПИР) для того, чтобы на дисплее появилось начало списка характерных особенностей копира.

- Если тонера достаточно, то на экране не появится новый интерфейс. Переходите к этапу 3.

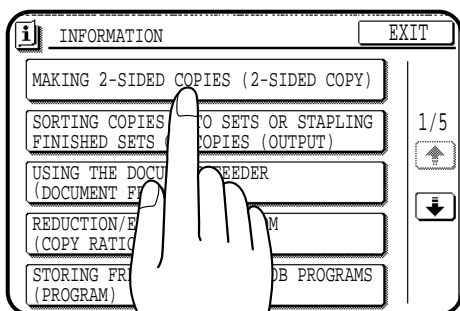

## 3 Выберите интересующую Вас информацию, нажимая на соответствующую кнопку сенсорной панели.

- Если нужный пункт информации в списке отсутствует, нажимайте на кнопку "перелистывания" (↓) до тех пор, пока он не появится на дисплее.
- При нажатии на кнопку, относящуюся к какой-либо особенности или функции копира, на дисплее появится соответствующее описание. Используя кнопку "перелистывания" (↓) Вы можете получать дополнительные сведения до тех пор, пока вся информация об интересующей Вас особенности или функции не будет выведена на дисплей.
- Для возврата к списку характерных особенностей копира нажмите на кнопку "INDEX" (ИНДЕКС).
- Для выхода из режима "ИНФОРМАЦИЯ" нажмите на кнопку "EXIT" (ВЫХОД) на сенсорной панели управления.

# СЕНСОРНАЯ ПАНЕЛЬ УПРАВЛЕНИЯ КОПИРОМ

## Как пользоваться сенсорной панелью управления

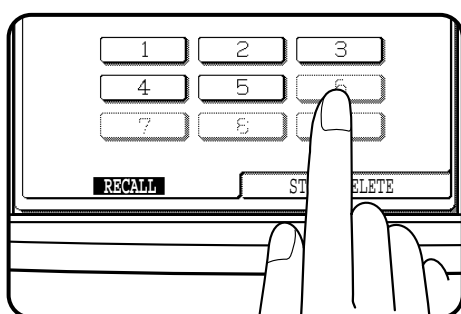
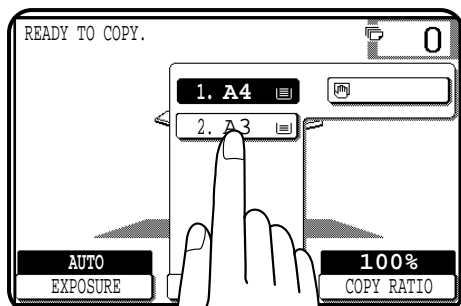

Вы можете активизировать или отменить функцию, показанную на панели, нажатием на соответствующую кнопку (прикоснувшись пальцем к изображению кнопки). Подтверждением выполнения операции служит звуковой сигнал (и подсвеченная информация на дисплее).

★ **ДЛЯ ОПЕРАТОРА КОПИРА** Для того, чтобы раздавался звуковой сигнал подтверждения, соответствующая функция должна быть активизирована при помощи программы оператора копира. См. стр. 8-27.

Если кнопка на дисплее выделена серым, это значит, что соответствующая функция отменена. При нажатии на данную кнопку раздаются два коротких звуковых сигнала.

## Выбор функций

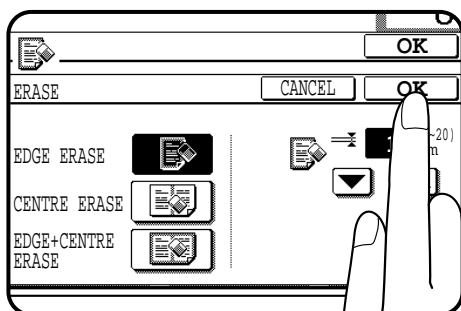

Для регистрации в памяти копира выбранных для данной функции параметров нажмите на кнопку “ОК” установочного дисплея. Параметры, отмеченные подсветкой на дисплее, будут сохранены в памяти.

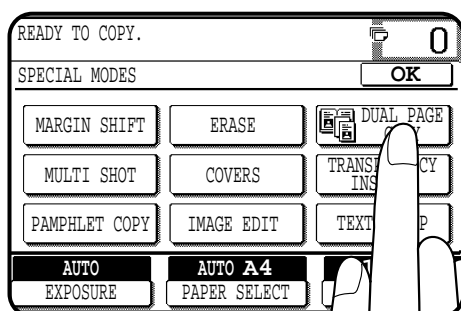

Некоторые специальные функции могут быть выбраны нажатием на соответствующие кнопки дисплея SPECIAL MODES (СПЕЦИАЛЬНЫЕ РЕЖИМЫ) (см. стр. 3-4) или меню IMAGE EDIT (РЕДАКТИРОВАНИЕ ИЗОБРАЖЕНИЙ) (см. стр. 3-21) их высвечиванием. Для отмены специальной функции и возврата к стандартному режиму нажмите на соответствующую ей кнопку повторно. К специальным функциям относятся: Копирование с разворота, Центрирование, Получение негативной копии и Изменение способа скрепления копий.

## Пиктограммы установленных функций

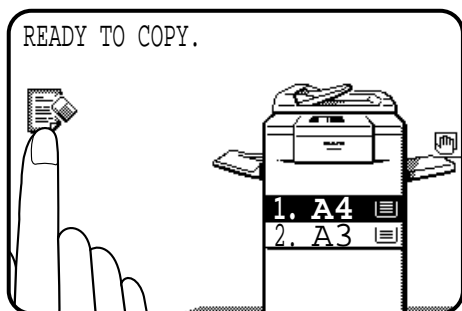

Выбор специальных функций обозначается появлением соответствующих им пиктограмм на основном дисплее. Дисплей установки для выбранной функции вызывается простым нажатием на ее пиктограмму. При выборе нескольких специальных функций на дисплее могут одновременно появляться до шести пиктограмм.

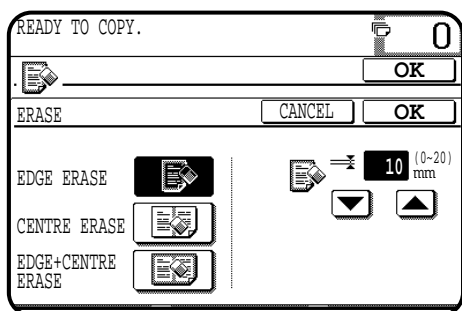

Пиктограммы установленных функций показаны ниже. Значок \*1 указывает на то, что функция может быть изменена в соответствии с различной установкой параметров.



\*1 Смещение корешкового поля (стр. 3-4)



\*1 Повторное копирование (стр. 3-24)



\*1 Стирание изображения (стр. 3-6)



Изготовление копий с негативным изображением (стр. 3-27)



Копирование с разворота страниц (стр. 3-8)



Изменение места для переплета (стр. 3-29)



\*1 Режим расположения нескольких изображений на странице (стр. 3-10)



Впечатывание даты (стр. 3-32)



\*1 Режим изготовления обложек (стр. 3-13)



Выбор вида штампа (стр. 3-35)



\*1 Копирование на прозрачной пленке со вставками (стр. 3-15)



"Водяные знаки" на копии (стр. 3-38)



Изготовление буклетов (стр. 3-17)



Нумерация страниц (стр. 3-41)



Копирование многостраничных документов (стр. 3-20)



Совместное копирование (стр. 3-44)



Центровка изображения (стр. 3-22)



# РАЗДЕЛ 2

## ИЗГОТОВЛЕНИЕ КОПИЙ

В данном разделе приведено описание основных функций копира, таких как стандартное копирование, уменьшение/увеличение масштаба, и регулировка экспозиции.

	Стр.
• АУДИТОРСКИЙ УЧЕТ .....	2-2
• ИСПОЛЬЗОВАНИЕ УСТРОЙСТВА RADF .....	2-3
• КОПИРОВАНИЕ СО СТОЛА ОРИГИНАЛОДЕРЖАТЕЛЯ .....	2-8
• УМЕНЬШЕНИЕ/УВЕЛИЧЕНИЕ/МАСШТАБИРОВАНИЕ .....	2-11
• СПЕЦИАЛЬНЫЕ ВИДЫ БУМАГ (ручная подача) .....	2-14
Изготовление 2-сторонних копий с помощью дополнительного устройства подачи бумаги .....	2-15
• РЕГУЛИРОВАНИЕ ПАРАМЕТРОВ ЭКСПОНИРОВАНИЯ ....	2-16
• СОРТИРОВКА/ГРУППИРОВКА .....	2-17
• СОХРАНЕНИЕ В ПАМЯТИ РАБОЧИХ ПРОГРАММ .....	2-18
• ПРЕРЫВАНИЕ ПРОЦЕССА КОПИРОВАНИЯ .....	2-20

# АУДИТОРСКИЙ УЧЕТ

Если копир запрограммирован для работы в режиме аудита, то начать работу на нем возможно только после ввода пятизначного кодового числа (номера счета пользователя).

★ **ДЛЯ ОПЕРАТОРА КОПИРА** Об установке режима аудита смотрите стр. 8-9.

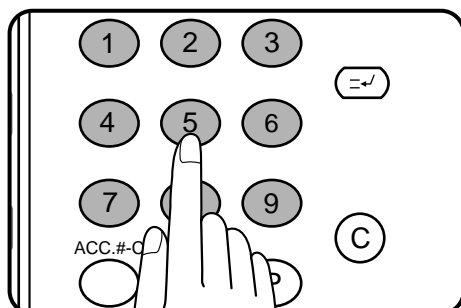

На дисплее появится начальное сообщение:

ENTER YOUR ACCOUNT NUMBER. -----

Введите Ваше Кодовое Число. -----

- При помощи цифровой клавиатуры введите Ваш номер счета.
- По мере ввода каждая из черточек будет поочередно заменяться на звездочку.

После завершения операции ввода на дисплее появится следующее сообщение:

ACCOUNT STATUS: COPIES MADE 000,000

COPIES REMAINING 000,000

По Данному Счету: Изготовлено Копий: 000,000

Осталось До Лимита: 000,000

При этом “Осталось до Лимита” появится только в случае, если введено предельное количество копий для данного счета пользователя при помощи программы оператора.

★ **ДЛЯ ОПЕРАТОРА КОПИРА** Об установке предельного количества копий смотрите стр. 8-12.

Это сообщение, однако, не будет появляться при активизации оператором режима аудита для принтера при установке дополнительного комплекта для принтера. Возможна отмена установки предельного значения количества копий.

★ **ДЛЯ ОПЕРАТОРА КОПИРА** Об установке режима аудита для принтера смотрите стр. 46 руководства по эксплуатации AR-PB2A.

- Данное сообщение будет высвечиваться в течение нескольких секунд, после чего появится следующая информация:

READY TO COPY.

Копир Готов К Работе.

- По завершении операции копирования на дисплее появится следующее сообщение:

READY TO COPY.

PRESS [AUDIT CLEAR] WHEN FINISHED.

Копир Готов К Работе.

По Завершении Работы Нажмите На Кнопку

[Сброс Учетных Данных]

- В режиме прерывания процесса копирования (Смотрите стр. 2-20) вместо вышеуказанного сообщения появится следующее:

READY TO COPY. WHEN COPYING IS

FINISHED, PRESS [INTERRUPT].

Копир Готов К Работе.

После Завершения Работы Нажмите На Кнопку

[Прерывание]

**ПРИМЕЧАНИЕ:**

Если введен неправильный номер счета, на дисплее останется надпись “ENTER YOUR ACCOUNT NUMBER. -----” (Введите Ваше Кодовое Число. -----), означающее ошибочность Ваших действий.

При установке программы оператора, обеспечивающей защиту счетов пользователей:

Если неправильный номер счета введен три раза подряд, дальнейшие попытки не будут возможны в течение минуты, после чего появится сообщение:

PLEASE SEE YOUR KEY OPERATOR FOR ASSISTANCE

Пожалуйста Обратитесь К Оператору Для

Оказания Помощи

★ **ДЛЯ ОПЕРАТОРА КОПИРА** Об установке защиты счетов пользователей смотрите стр. 8-13.



# ИСПОЛЬЗОВАНИЕ УСТРОЙСТВА RADF

Устройство RADF (Reversing Automatic Document Feeder - Автоматическое Устройство Подачи Оригиналов с Переворотом) может быть использовано при работе с различными оригиналами.

- Перед загрузкой оригиналов в лоток RADF убедитесь в отсутствии скоб или прочих скрепляющих элементов для бумаг.
- Поврежденные, мятые или ранее сфальцованные оригиналы могут застрять в RADF, либо их формат будет определен перед подачей неверно. Рекомендуем Вам провести копирование таких оригиналов со стекла оригиналодержателя и полученные копии в дальнейшем использовать в качестве оригиналов.
- При подаче оригиналов с находящимися рядом пробитыми отверстиями для скоросшивателя располагайте их таким образом, чтобы кромка листа со стороны отверстий находилась справа или вдоль боковых направляющих.
- Оригиналы из специальных материалов (прозрачная пленка или калька) не рекомендуется подавать с устройства RADF, советуем подавать эти оригиналы со стекла оригиналодержателя.

- В случае использования нестандартной по формату копировальной бумаги узел дупликатора не будет функционировать.
- Если ориентация оригинала не соответствует расположению бумаги и при этом оригинал и бумага по формату являются стандартными, то в случае активизации режима автоматического выбора формата бумаги или режима автоматической установки масштаба изображение оригинала будет автоматически повернуто так, чтобы соответствовать ориентации подаваемого листа. Однако, при копировании с увеличением на бумаге формата более А4 поворот изображения осуществляться не будет.
- Изображение может частично отсутствовать (полоски шириной до 5 мм каждая) по верхнему и нижнему краям копии. Также оно может частично отсутствовать и по боковым краям копии (суммарно ширина этих полос составляет до 5 мм).
- Максимально в RADF может быть загружено до 50 оригиналов формата А5 - А4 или до 30 оригиналов формата В4 - А3.
- На данной модели копира можно изготовить одно- или двусторонние копии с двустороннего оригинала.
- Оригиналы должны быть помещены на лоток подающего устройства лицевой стороной вверх.
- На лоток подающего устройства могут быть помещены оригиналы разной длины, но одной ширины и скопированы автоматически на бумагу соответствующих размеров.  
В этом случае автоматический выбор масштаба копии невозможен (данная функция не активизируется).

## Режим поточной подачи

В случае активизации данного режима при помощи программы оператора копира на дисплее появится сообщение **"NEWLY PLACED ORIGINALS WILL BE FED AND COPIED AUTOMATICALLY."** (Загруженные дополнительно оригиналы будут поданы и скопированы автоматически) и индикатор подачи оригиналов будет мигать в течение приблизительно 5 секунд после завершения подачи всех оригиналов, находившихся в лотке устройства. Во время появления на дисплее указанного выше сообщения любой из новых оригиналов, помещенный в лоток, будет подаваться и копироваться автоматически.

★ **ДЛЯ ОПЕРАТОРА КОПИРА О** том, как устанавливается поточный режим копирования см. стр. 8-17.

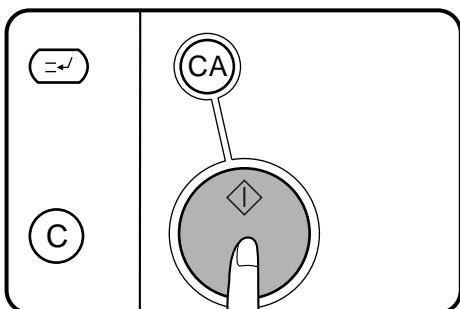
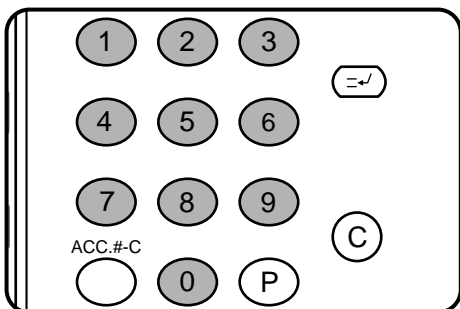
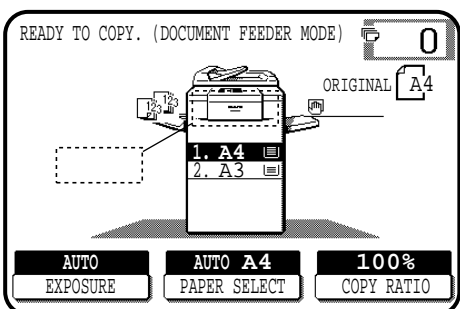
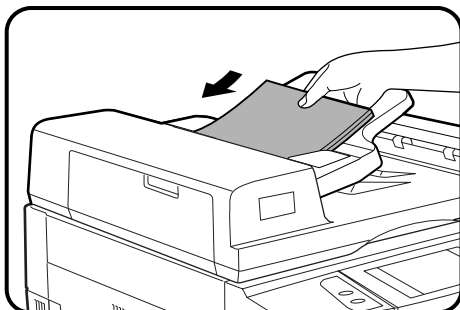
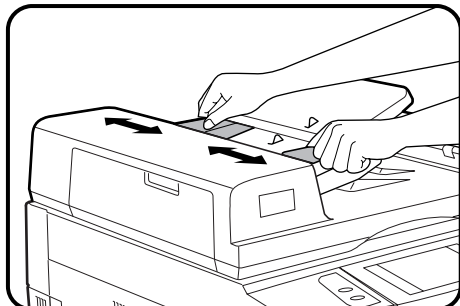
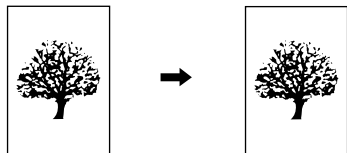

### 1 Установите направляющие по формату оригиналов и поместите оригиналы лицевой стороной вверх на лоток подающего устройства.

- На дисплее сенсорной панели появится обозначение формата оригинала и будет автоматически произведен выбор лотка с бумагой нужного размера.
- Перед тем, как поместить оригинал в лоток подающего устройства, убедитесь в том, что на стекле оригиналодержателя отсутствует другой оригинал, в противном случае замигает соответствующий напоминающий индикатор. Уберите оригинал со стекла.
- Если ни в одном из лотков нет бумаги необходимого формата, на дисплее появится следующее сообщение:

LOAD  PAPER.  
ЗАГРУЗИТЕ  БУМАГУ

- Если в Вашем копиере не установлен лоток нужного формата, воспользуйтесь лотком дополнительного устройства подачи, выбрав его при помощи кнопки "PAPER SELECT", расположенной на сенсорной панели.
- Для копирования на бумаге другого формата произведите необходимый выбор, нажимая на кнопку "PAPER SELECT".

### 2 Убедитесь в том, что на сенсорной панели управления выбран режим одностороннего копирования.

- Выбор данного режима подтверждается тем, что в секции, обозначенной на рисунке ([:]) не высвечивается ни одна из пиктограмм.
- Если данный режим не выбран, нажмите сначала на кнопку 2-СТОРОННЕЕ КОПИРОВАНИЕ, а затем на кнопку получения 1-сторонних копий с 1-сторонних оригиналов ([:]) на сенсорной панели. Для возврата к базовому дисплею нажмите на кнопку "OK".

### 3 При помощи цифровой клавиатуры укажите желаемое число копий.

- Это число будет обозначено на дисплее количества копий сенсорной панели.
- Ошибочно введенные данные могут быть сброшены при помощи кнопки сброса CLEAR (C).
- При изготовлении многостраничных копий будет произведена их подборка в соответствии с порядковыми номерами страниц. Если необходимо подобрать в группы одинаковые страницы (режим ГРУППИРОВКА), нажмите на кнопку OUTPUT (ВЫВОД КОПИЙ) и выберите режим группировки "GROUP" на сенсорной панели. См. Стр. 2-17.

### 4 Нажмите на кнопку START (◇).

- Для отмены операции копирования нажмите на кнопку полного сброса CLEAR ALL (CA). Копирование прекратится, а из RADF будут выведены поданные оригиналы. На дисплее количества копий вновь высветится значение «0».

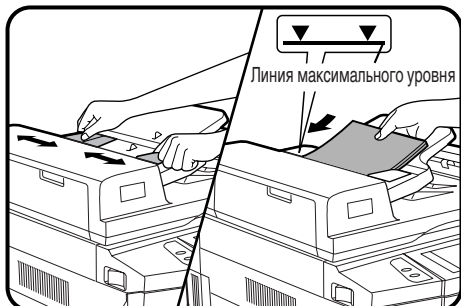
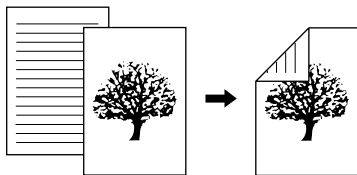

**1** Установите направляющие по формату оригиналов и поместите оригиналы лицевой стороной вверх на лоток подающего устройства.

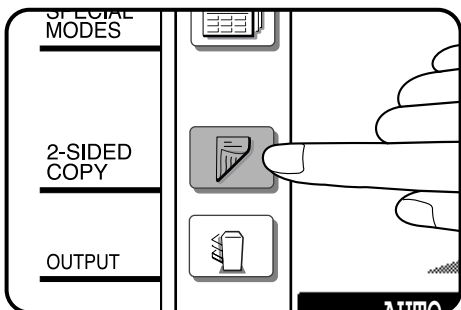

**2** Нажмите на кнопку 2-SIDED COPY (2-СТОРОННЕЕ КОПИРОВАНИЕ).

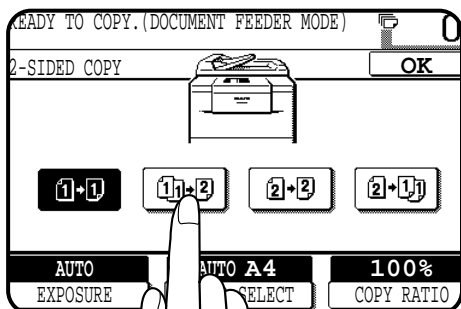

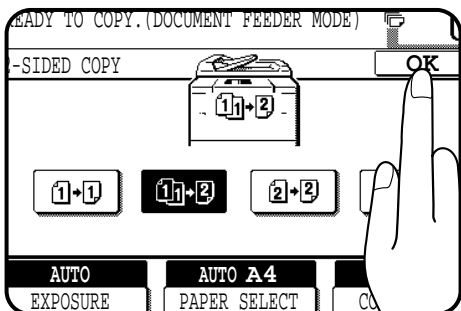

**3** Нажмите на кнопку , расположенную на сенсорной панели управления.

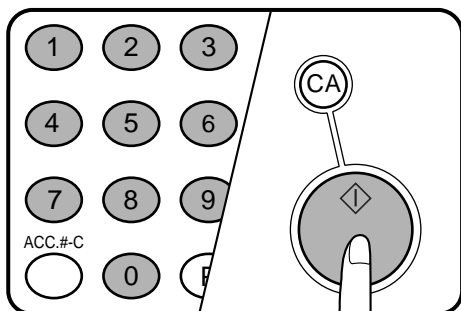

**4** Нажмите на кнопку "OK".



**5** Введите нужное количество копий.

**6** Нажмите на кнопку START (СТАРТ) .  
 • Для отмены операции двустороннего копирования во время ее проведения нажмите на кнопку полного сброса CLEAR ALL ().

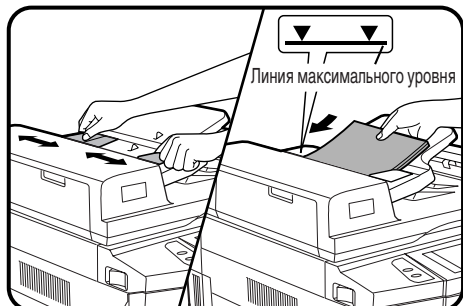
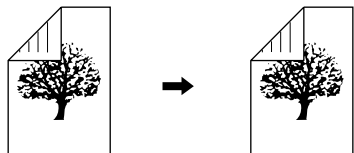

**1** Установите направляющие по формату оригиналов и поместите оригиналы лицевой стороной вверх на лоток подающего устройства.

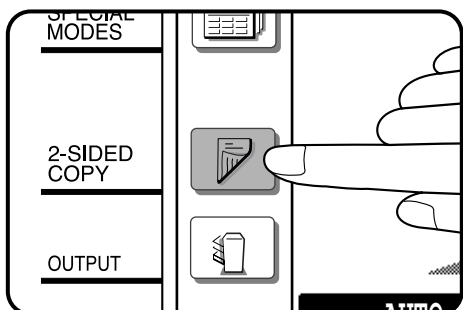

**2** Нажмите на кнопку 2-SIDED COPY (2-СТОРОННЕЕ КОПИРОВАНИЕ).

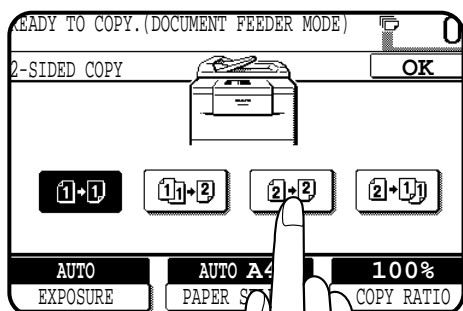

**3** Нажмите на кнопку **2+2**, расположенную на сенсорной панели управления.

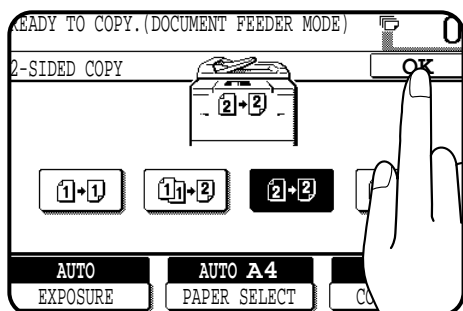

**4** Нажмите на кнопку "OK".

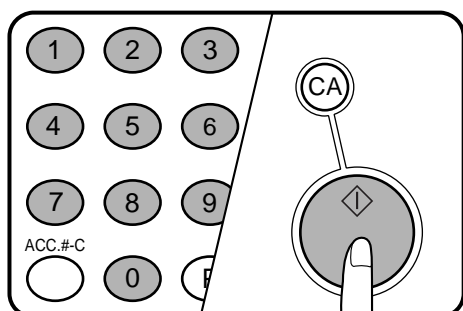

**5** Введите нужное количество копий.

**6** Нажмите на кнопку START (СТАРТ) (◊).  
 Для отмены операции двустороннего копирования во время ее проведения нажмите на кнопку полного сброса CLEAR ALL (CA).

## Изготовление 1-сторонних копий с 2-сторонних оригиналов

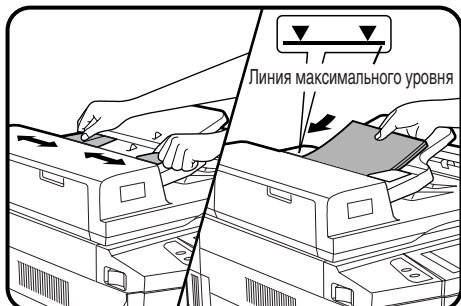
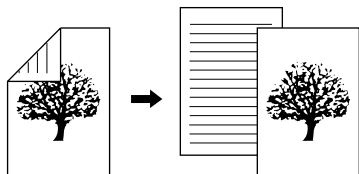

**1** Установите направляющие по формату оригиналов и поместите оригиналы лицевой стороной вверх на лоток подающего устройства.

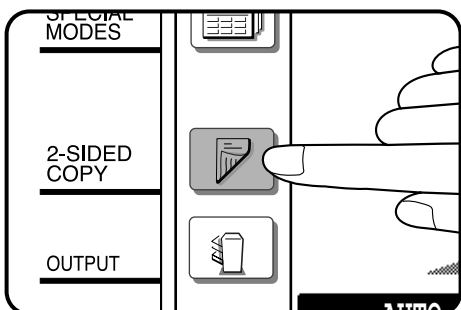

**2** Нажмите на кнопку 2-SIDED COPY (2-СТОРОННЕЕ КОПИРОВАНИЕ).

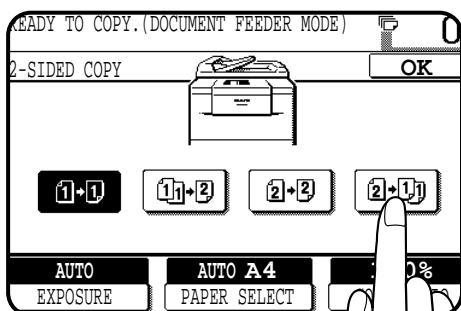

**3** Нажмите на кнопку , расположенную на сенсорной панели управления.

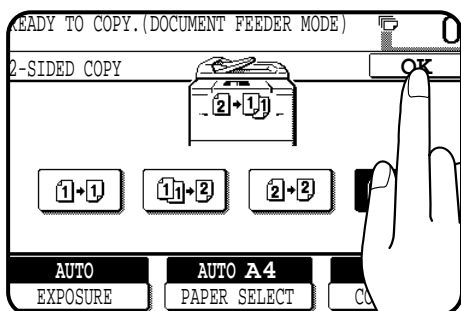

**4** Нажмите на кнопку "OK".

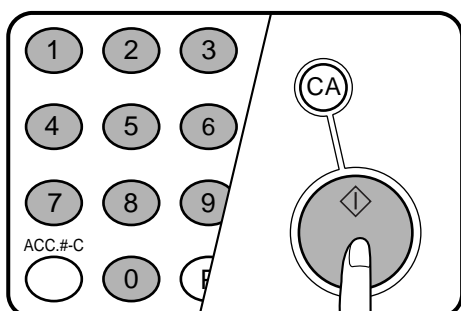

**5** Введите нужное количество копий.

**6** Нажмите на кнопку START (СТАРТ) .  
 • Для отмены операции двустороннего копирования во время ее проведения нажмите на кнопку полного сброса CLEAR ALL (CA). Копирование прекратится, и из устройства подачи RADF будут выведены все поданные оригиналы. На дисплее количества копий вновь высветится значение "0".

# КОПИРОВАНИЕ СО СТОЛА ОРИГИНАЛОДЕРЖАТЕЛЯ

Для получения копий с листовых, сшитых и прочих оригиналов, которые невозможно копировать с помощью RADF, используйте стол оригиналодержателя.

- При копировании с использованием стола оригиналодержателя может быть выбран только режим получения с 1-сторонних оригиналов 1-сторонних или 2-сторонних копий.
- 2-сторонние копии не могут быть изготовлены при использовании бумаги нестандартного формата.
- Режим копирования с 2-сторонних оригиналов при использовании стола оригиналодержателя невозможен. Однако, эта операция может быть осуществлена при переворачивании оригиналов вручную.

- Если ориентация оригинала не соответствует расположению бумаги и при этом оригинал и бумага по формату являются стандартными, то в случае активизации режима автоматического выбора формата бумаги или режима автоматической установки масштаба изображение оригинала будет автоматически повернуто так, чтобы соответствовать ориентации подаваемого листа. Однако, при копировании с увеличением на бумаге формата более А4 поворот изображения осуществляться не будет.
- Изображение может частично отсутствовать (полоски шириной до 5 мм каждая) по верхнему и нижнему краям копии. Также оно может частично отсутствовать и по боковым краям копии (суммарно ширина этих полос составляет до 5 мм).

## 1-сторонние копии с 1-сторонних оригиналов

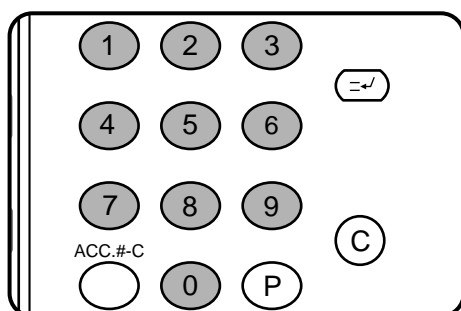
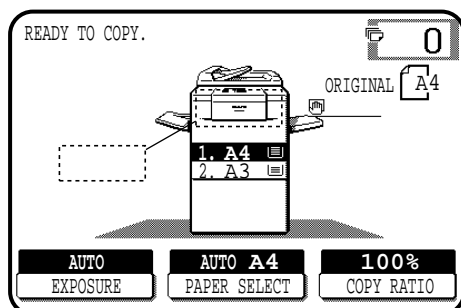

### 1 Откройте крышку оригиналодержателя и поместите оригиналы на стекло лицевой стороной вниз, выровняв по центрирующей метке шкалы форматов.

- При работе с многостраничными оригиналами копирование производится начиная с последней страницы оригинала.

#### ПРИМЕЧАНИЕ:

Не допускайте расположения посторонних предметов на детекторе формата оригинала, иначе данное устройство может быть повреждено.

### 2 Закройте крышку оригиналодержателя.

- На сенсорной панели появится обозначение формата оригинала, после чего автоматически будет выбран лоток с бумагой соответствующего формата.

### 3 Убедитесь, что на сенсорной панели выбран режим получения 1-сторонних копий с 1-сторонних оригиналов.

- Выбор данного режима подтверждается тем, что в секции, обозначенной на рисунке (.....) не высвечивается ни одна из пиктограмм.
- Если данный режим не выбран, нажмите сначала на кнопку 2-СТОРОННЕЕ КОПИРОВАНИЕ, а затем на кнопку получения 1-сторонних копий с 1-сторонних оригиналов (1+1) на сенсорной панели. Для возврата к базовому дисплею нажмите на кнопку "OK".

### 4 При помощи цифровой клавиатуры укажите желаемое число копий.

- Это число будет обозначено на дисплее количества копий сенсорной панели.
- При начальной установке (появлении на дисплее количества копий значения "0") возможно получение единичной копии.
- Ошибочно введенные данные могут быть сброшены при помощи кнопки сброса CLEAR (C).
- При изготовлении многостраничных копий в режиме, установленном "по умолчанию" не будет произведена их подборка в соответствии с порядковыми номерами страниц. Если необходимо подобрать комплекты копий (режим СОРТИРОВКА), нажмите на кнопку OUTPUT (ВЫВОД КОПИЙ) и выберите режим сортировки "SORT" на сенсорной панели. См. Стр. 2-17.

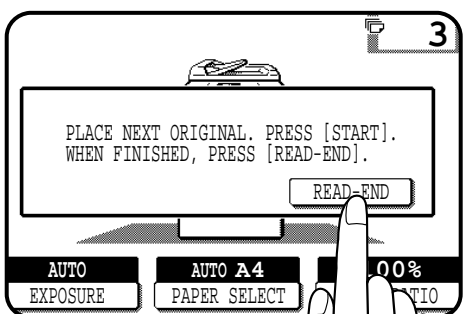
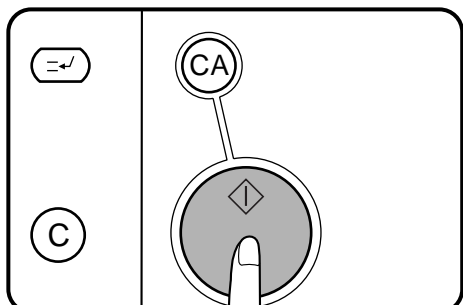

- 5** Нажмите кнопку **START (СТАРТ)** (◊).
- Если копир работает в режиме **ГРУППИРОВКА** (пиктограмма режима сортировки отсутствует на сенсорной панели), то начнется копирование, при этом показания на дисплее будут уменьшаться на единицу с каждой полученной копией. Для повтора аналогичной операции с другим оригиналом замените оригинал на столе и нажмите на кнопку **START (СТАРТ)** (◊).
  - Если копир работает в режиме **СОПТИРОВКА**, то после нажатия на кнопку **START (СТАРТ)** (◊) оригинал будет просканирован, но копирование не начнется. Перейдите к этапу 6 операции.
  - Прекратить копирование можно при помощи кнопки полного сброса **CLEAR ALL (CA)**. Копир прекратит дальнейшую работу и на дисплее количества копий сенсорной панели вновь установится значение «0».
- 6** Замените первый оригинал на следующий после того, как загорится индикатор внутри кнопки **START (СТАРТ)** (◊) и нажмите на эту кнопку. Повторяйте операцию до тех пор, пока не будут просканированы все оригиналы. Нажмите на кнопку **“READ-END” (СЧИТЫВАНИЕ ЗАВЕРШЕНО)**, расположенную на сенсорной панели.
- Копирование начнется сразу после нажатия на кнопку **“READ-END” (СЧИТЫВАНИЕ ЗАВЕРШЕНО)**.
  - Копир может осуществить последовательное сканирование до 120 оригиналов формата A4 или до 60 оригиналов формата большего, чем A4.

## 2-сторонние копии с 1-сторонних оригиналов

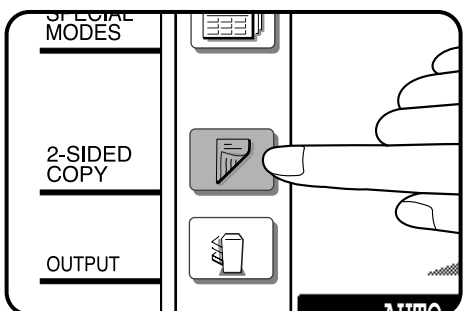

- 1** Последнюю страницу оригинала поместите на стол оригиналодержателя, выровняв по центрирующей метке шкалы форматов.
- ПРИМЕЧАНИЕ:**  
Не допускайте расположения посторонних предметов на детекторе формата оригинала, иначе данное устройство может быть повреждено.
- 2** Закройте крышку оригиналодержателя.
- На сенсорной панели появится обозначение формата оригинала, после чего автоматически будет выбран лоток с бумагой соответствующего формата.
- 3** Нажмите на кнопку **2-SIDED COPY (2-СТОРОННЕЕ КОПИРОВАНИЕ)**.

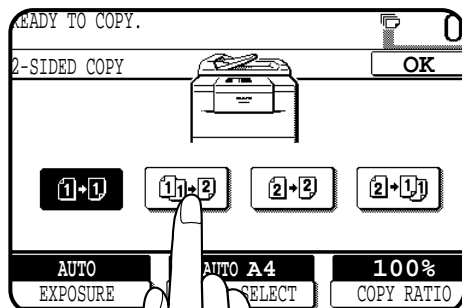

**4** Нажмите на кнопку **1-2**, расположенную на сенсорной панели управления.

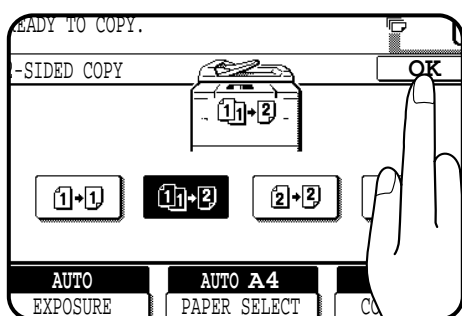

**5** Нажмите на кнопку "OK".

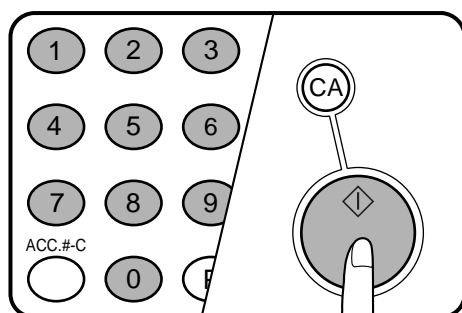

**6** Введите при помощи цифровой клавиатуры нужное количество копий.

- Введенное число будет обозначено на дисплее количества копий.
- Ошибочно введенные данные могут быть сброшены при помощи кнопки сброса CLEAR (CA).

**7** Нажмите кнопку **START (СТАРТ)** (START).

- Оригинал будет сканироваться при каждом нажатии на кнопку START (СТАРТ) (START), но копирование не начнется.

**8** Замените первый оригинал на следующий после того, как загорится индикатор внутри кнопки **START (СТАРТ)** (START) и нажмите на эту кнопку.

- Произведите копирование в обратном порядке, начиная с последней страницы оригинала.

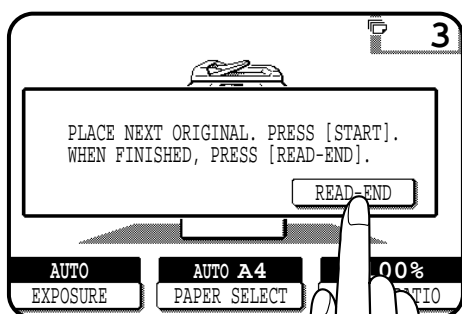

**9** Повторяйте этап 8 операции до тех пор, пока не будут просканированы все оригиналы. Нажмите на кнопку "READ-END" (СЧИТЫВАНИЕ ЗАВЕРШЕНО), расположенную на сенсорной панели.

- Копирование начнется сразу после нажатия на кнопку "READ-END" (СЧИТЫВАНИЕ ЗАВЕРШЕНО). Копир может осуществить последовательное сканирование до 120 оригиналов формата A4 или до 60 оригиналов формата большего, чем A4.
- Отменить операцию можно при помощи кнопки полного сброса CLEAR ALL (CA).



# УМЕНЬШЕНИЕ/УВЕЛИЧЕНИЕ/МАСШТАБИРОВАНИЕ

Масштаб уменьшения или увеличения копии может быть выбран либо автоматически при помощи кнопки “AUTO IMAGE” (АВТОМАТИЧЕСКИЙ ВЫБОР МАСШТАБА), либо вручную при помощи кнопок масштабирования ZOOM, расположенных на сенсорной панели. Возможен точный выбор масштаба копии в интервале от 25% до 400% (для модели AR-407) или от 25% до 800% (для моделей AR-287 и AR-337) с шагом в 1%.

★ **ДЛЯ ОПЕРАТОРА КОПИРА** Могут быть установлены 4 дополнительных фиксированных значения масштаба, два для уменьшения и два для увеличения. См. стр. 8-15.

- Допустимый интервал масштабирования может быть ограничен (от 25% до 400%) в следующих режимах работы: РЕЖИМ ФОТО/РЕЖИМ РАСПОЛОЖЕНИЯ НЕСКОЛЬКИХ ИЗОБРАЖЕНИЙ НА СТРАНИЦЕ/КОПИРОВАНИЕ БУКЛЕТОВ/ПОВТОРНОЕ КОПИРОВАНИЕ.

## Автоматический выбор масштаба



### 1 Поместите оригинал на лоток подающего устройства или на стол оригиналодержателя.

- Произойдет автоматическое определение формата оригинала, после чего соответствующее значение появится на сенсорной панели.

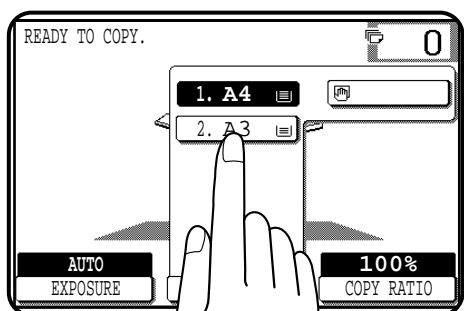

### 2 Нажмите на кнопку “PAPER SELECT” (ВЫБОР БУМАГИ), расположенную на сенсорной панели и выберите лоток с бумагой нужного формата.

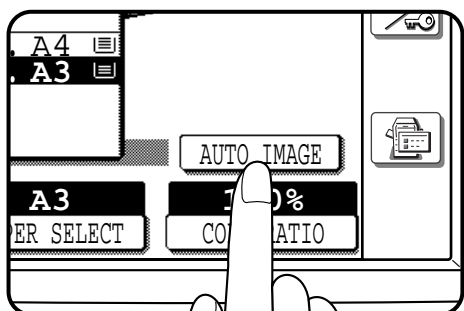

### 3 Нажмите на кнопку “AUTO IMAGE” (АВТОМАТИЧЕСКИЙ ВЫБОР МАСШТАБА), расположенную на сенсорной панели.

- Произойдет автоматическое определение масштаба копирования, наиболее соответствующее выбранному формату бумаги, после чего соответствующее значение появится на сенсорной панели.
- Если ориентация оригинала не соответствует расположению бумаги, изображение оригинала будет автоматически повернуто так, чтобы соответствовать ориентации подаваемого листа. Однако, при копировании с увеличением на бумаге формата более A4 поворот изображения осуществляться не будет.

#### ПРИМЕЧАНИЕ:

Если оригинал или бумага нестандартного формата, данная функция не сможет быть активизирована.

### 4 Установите нужное количество копий.

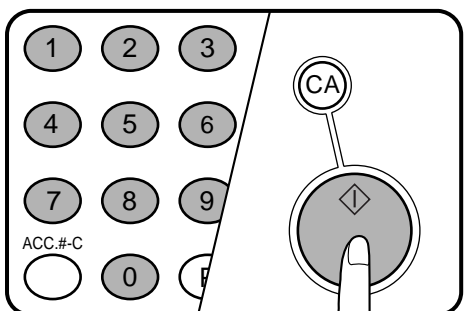

### 5 Нажмите на кнопку START (СТАРТ) (◊).

- Для отмены режима автоматического выбора масштаба повторно нажмите на кнопку “AUTO IMAGE” (АВТОМАТИЧЕСКИЙ ВЫБОР МАСШТАБА).

## Ручной выбор масштаба

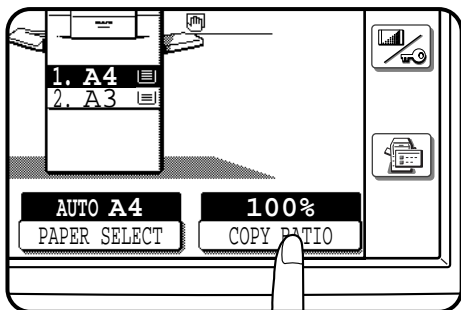
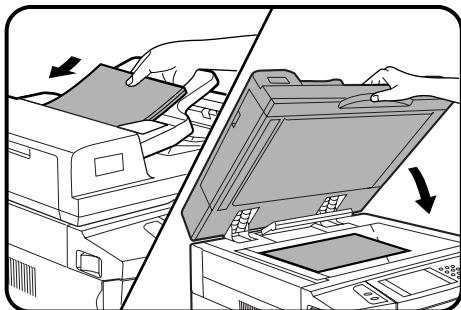

Меню 1

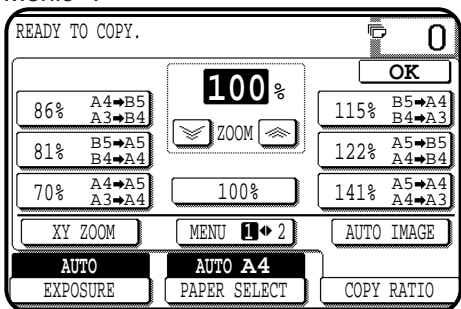

Меню 2 (AR-407)

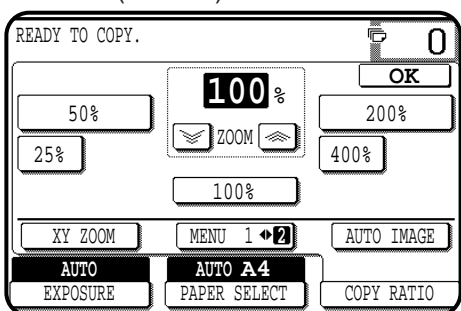

Меню 2 (AR-287/AR-337)

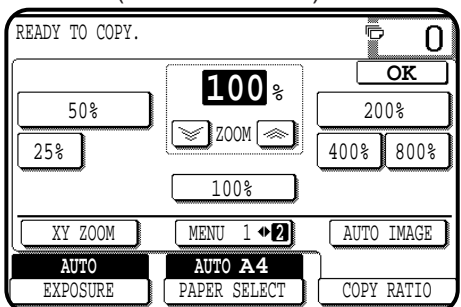

**1** Поместите оригинал на лоток подающего устройства или на стол оригиналодержателя.

**2** Нажмите на кнопку “COPY RATIO” (МАСШТАБ КОПИРОВАНИЯ), расположенную на сенсорной панели.

**3** При помощи кнопки **MENU** **2** установите меню 1 или меню 2 для выбора необходимого масштаба копирования.

**Меню 1**

**A.** Фиксированные масштабы уменьшения: 86%, 81% и 70%.

**B.** Фиксированные масштабы увеличения: 115%, 122% и 141%.

**Меню 2**

**A.** Фиксированные масштабы уменьшения: 50% и 25%.

**B.** Фиксированные масштабы увеличения: 200%, 400% и 800% (800% - только для моделей AR-287 и AR-337).

**4** При помощи кнопок уменьшения, увеличения и масштабирования, расположенных на сенсорной панели, установите нужный масштаб.

**Возможные установки:** Возможен выбор масштаба копии в интервале от 25% до 400% (800% - для моделей AR-287 и AR-337) с шагом в 1%.

- Кнопкой уменьшения или увеличения установите максимально приближенное к нужному значению масштаба, а затем, нажимая на кнопку , уменьшите его или, нажимая на кнопку , увеличьте до точного значения.
- Для отдельной установки масштаба по горизонтали и вертикали воспользуйтесь соответствующей функцией. См. стр. 3-2.
- Для возврата к масштабу 100% нажмите на кнопку “100%”, расположенную на сенсорной панели.
- На дисплее может появиться сообщение “IMAGE IS LARGER THAN COPY PAPER” (РАЗМЕР ИЗОБРАЖЕНИЯ ПРЕВЫШАЕТ ФОРМАТ БУМАГИ), указывая на то, что выбранный масштаб слишком велик для данного формата бумаги. Если будет нажата кнопка START (СТАРТ) , то копия может быть получена и при установленных параметрах.
- Изображение оригинала может быть повернуто для совпадения с ориентацией листа, если оригинал и копируемая бумага имеют стандартные форматы.

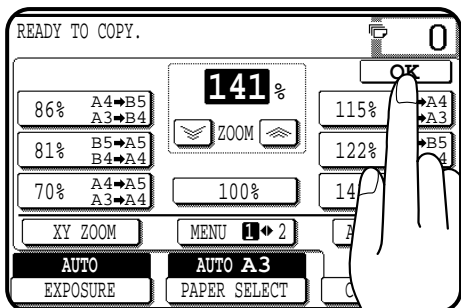

**5** Нажмите на кнопку “OK”.

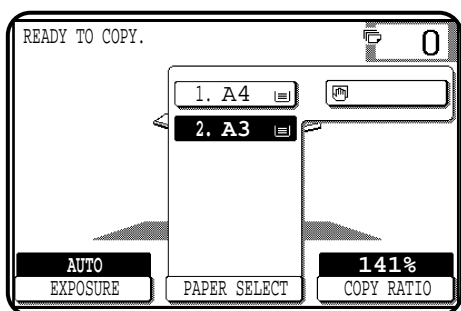

**6** Выберите лоток с бумагой нужного формата при помощи кнопки “PAPER SELECT” (ВЫБОР БУМАГИ).

- Если активизирован режим АВТОМАТИЧЕСКОГО ВЫБОРА БУМАГИ, то в зависимости от формата оригинала и установленного масштаба копирования будет автоматически произведен выбор бумаги нужного формата.
- Если лоток с бумагой нужного формата не установлен, воспользуйтесь устройством ручной подачи, которое может быть выбрано нажатием на кнопку “PAPER SELECT” (ВЫБОР БУМАГИ).

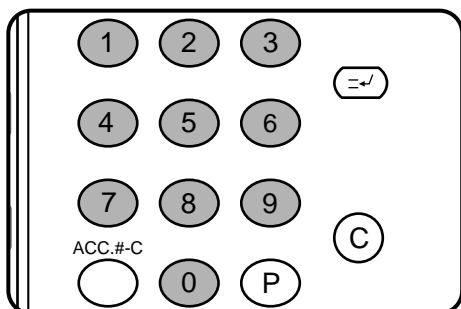

**7** Установите нужное количество копий.

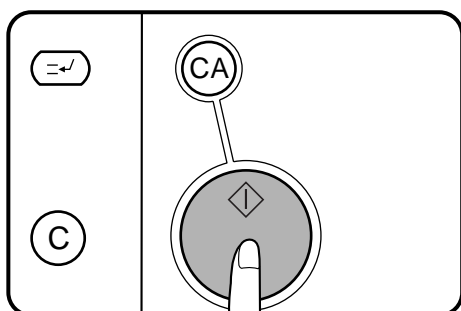

**8** Нажмите на кнопку START (СТАРТ) (◊).

# СПЕЦИАЛЬНЫЕ ВИДЫ БУМАГ (ручная подача)

Лоток дополнительного устройства подачи бумаги используется при копировании на прозрачную пленку, наклейки, кальку и прочие виды специальных материалов. На лотке помещается до 50 листов стандартной копировальной бумаги.

- Автоматическое изготовление 2-сторонних копий не может быть активизировано при использовании бумаги нестандартного формата. Если выбран режим 2-стороннего копирования и на лоток дополнительного устройства подачи загружена бумага нестандартного формата, то после нажатия на кнопку START (СТАРТ) (◀▶) будет автоматически выбран соответствующий режим изготовления 1-сторонних копий.

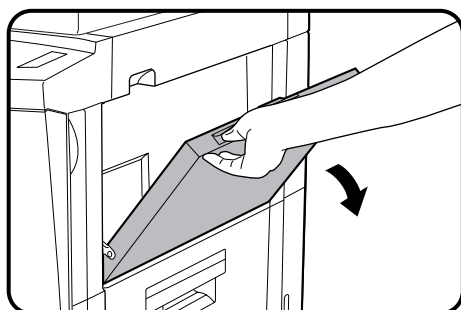

**1** Разместите оригинал на лотке устройства подачи или на столе оригиналодержателя.

**2** Откройте лоток дополнительного устройства подачи бумаги.

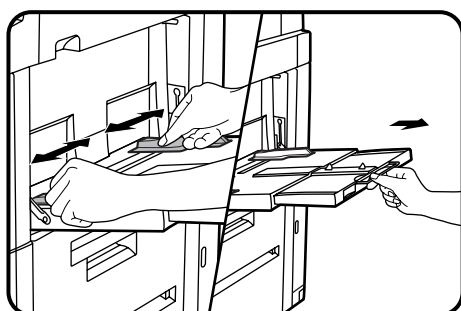

**3** Отрегулируйте положение направляющих устройства по ширине подаваемых листов.

- Не забудьте выдвинуть лоток на большую длину при подаче бумаги формата A4R, B4 или A3. Если формат бумаги A3, выдвиньте также дополнительную металлическую опору.

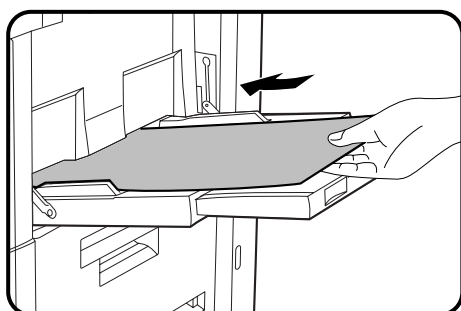

**4** Поместите бумагу в лоток устройства, ориентируя ее в нужном направлении.

- Наклейки, калька и специальные виды бумаг, за исключением стандартной прозрачной пленки, рекомендуемой фирмой SHARP, должны подаваться по листу. Рекомендованная прозрачная пленка фирмы SHARP может быть загружена пачкой.
- В лоток можно поместить до 50 листов стандартной копировальной бумаги форматом от A6 до A3.
- Для автоматического двустороннего копирования на бумаге формата A5 боковые направляющие лотка должны быть ориентированы вдоль более длинной стороны листа бумаги.
- Листы бумаги формата A6 должны подаваться узкой стороной в паз приемного устройства, при этом подача осуществляется по листу.
- При добавлении бумаги в лоток вначале извлеките из него оставшуюся бумагу, добавьте к ней новую порцию и объединенную пачку поместите в лоток.

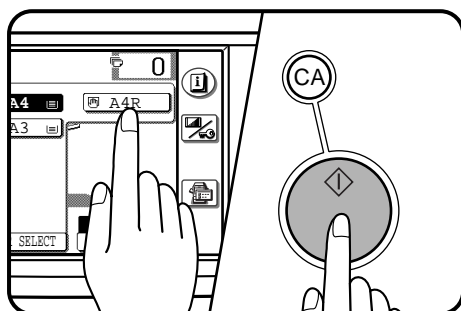

**5** Выбор лотка дополнительного устройства осуществляется при помощи нажатия на кнопку сенсорной панели "PAPER SELECT" (ВЫБОР БУМАГИ).

**6** Введите число, соответствующее количеству изготавливаемых копий.

**7** Нажмите на кнопку START (◀▶).

## Изготовление 2-сторонних копий с помощью дополнительного устройства подачи бумаги

Если при использовании модуля дубликатора удельный вес бумаги превышает значение, указанное в спецификации, то 2-сторонние копии могут быть изготовлены в ручном режиме при помощи лотка дополнительного устройства подачи бумаги.

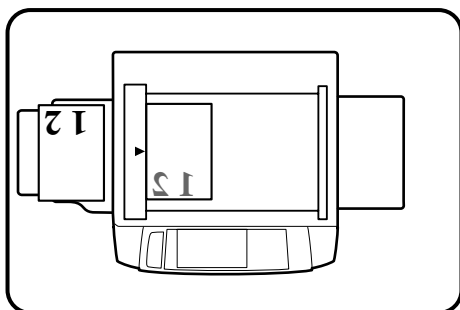

- 1** Разместите первый оригинал на столе оригиналодержателя лицевой стороной вниз и изготовьте копию.
- Изготовлена первая сторона копии в использовании любого лотка подачи бумаги.

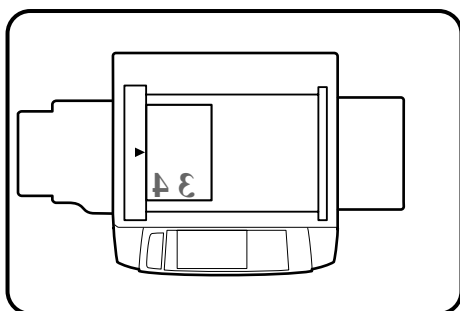

- 2** Замените первый оригинал вторым и закройте крышку оригиналодержателя.
- Убедитесь в том, что ориентация второго и первого оригинала на стекле стола оригиналодержателя одинаковы.
  - Первый и второй оригинал могут быть помещены и в лоток устройства подачи оригиналов, но при этом их загрузка должна производиться индивидуально.

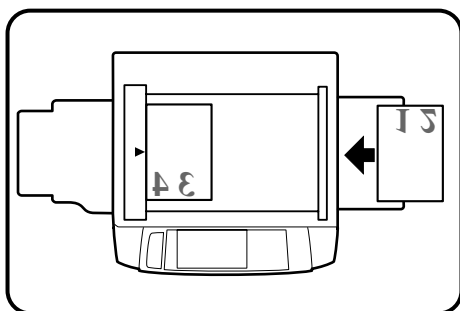

- 3** Переверните полученную копию, не изменяя положения ее верхнего и нижнего края, и поместите в лоток дополнительного устройства подачи бумаги.
- Копии должны подаваться только полистно

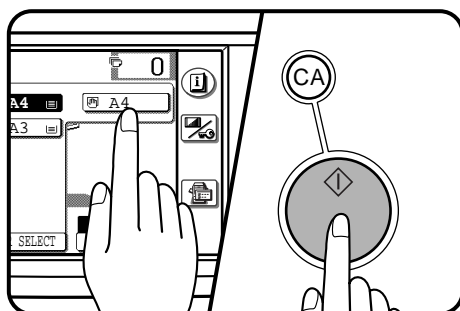

- 4** Выберите лоток дополнительного устройства подачи бумаги нажатием на кнопку “PAPER SELECT” (ВЫБОР БУМАГИ).

- 5** Нажмите на кнопку START (▶).

# РЕГУЛИРОВАНИЕ ПАРАМЕТРОВ ЭКСПОНИРОВАНИЯ

В данных моделях копира по выбору могут использоваться четыре режима экспонирования - АВТОМАТИЧЕСКИЙ, ТЕКСТ, ТЕКСТ/ФОТО или ФОТО.

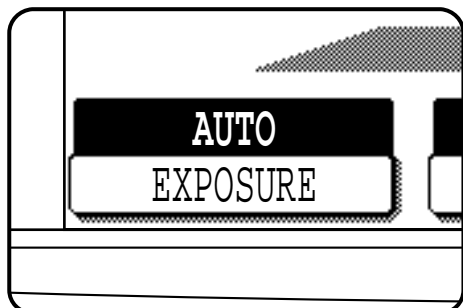

## Автоматический режим

Режим автоматического экспонирования является частью стандартной программы для настоящих моделей копира. В этом режиме характеристики оригиналов «считываются» системой экспонирования и регулировка параметров экспозиции производится автоматически. Контраст копии оптимизируется путем снижения степени окрашивания или затенения фона.

## Режимы Текст, Текст/Фото и Фото

**Режим Текст:** Данный режим позволяет увеличить на копии насыщенность слабых по плотности участков оригинала или, наоборот, уменьшить насыщенность при копировании с оригиналов очень высокой оптической плотности.

**Режим Текст/Фото:** Данный режим позволяет получить оптимальное соотношение качества копирования текста и фотоиллюстраций для оригиналов, содержащих текстовую и иллюстрационную информацию. Он также рекомендуется при копировании фотографий, содержащихся в печатном издании.

**Режим Фото:** Данный режим позволяет добиться наилучших результатов при изготовлении копий с фотографий, имеющих мелкие детали изображения.

**1** Нажмите на кнопку “EXPOSURE” (ЭКСПОНИРОВАНИЕ), расположенную на сенсорной панели управления.

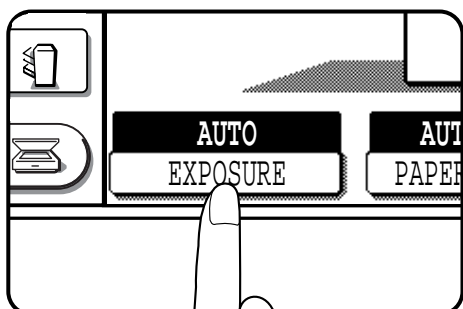

**2** В зависимости от вида оригинала выберите режим “ТЕКСТ” (ТЕКСТ), “ТЕКСТ/PHOTO” (ТЕКСТ/ФОТО) или “PHOTO” (ФОТО).

### ПРИМЕЧАНИЕ:

В режиме Фото масштаб копирования ограничен интервалом от 25% до 400%.

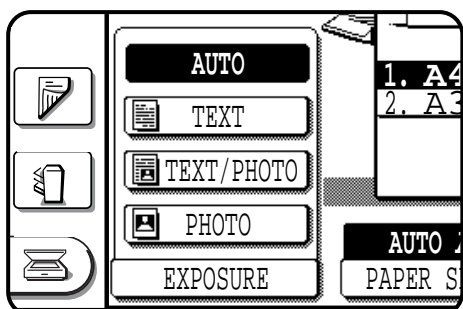

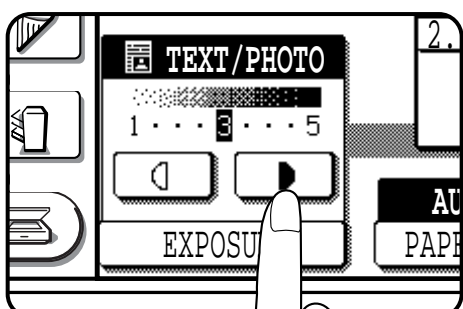

**3** Кнопками Уменьшения  и Увеличения  Насыщенности добейтесь оптимальной плотности копии.



# СОРТИРОВКА/ГРУППИРОВКА

Если на сенсорной панели высвечивается пиктограмма SORT (СОРТИРОВКА) (  ), то копии будут подобраны в комплекты перед подачей в выводной лоток копира.

Если пиктограмма  не выделена, то копии будут сгруппированы для каждой отдельной страницы оригинала.

- Если используется устройство RADF, то “по умолчанию” будет осуществляться подборка комплектов копий. Для активизации режима ГРУППИРОВКА нажмите на кнопку OUTPUT (ВЫВОД КОПИЙ) и выберите режим группировки “GROUP” на сенсорной панели. При этом на дисплее появится пиктограмма GROUP (  ).
- Если копирование осуществляется со стола оригиналодержателя, то копии будут сгруппированы для каждой отдельной страницы оригинала. Для активизации режима СОРТИРОВКА нажмите на кнопку OUTPUT (ВЫВОД КОПИЙ) и выберите режим “SORT” на сенсорной панели.

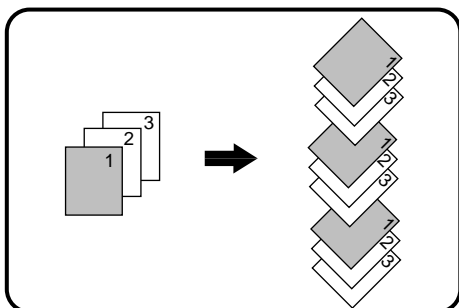

## Режим СОРТИРОВКА

На выводной лоток последовательно поступают подобранные комплекты копий.

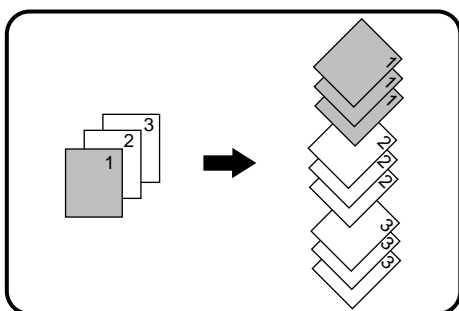

## Режим ГРУППИРОВКА

На выводном лотке группируются копии с одной страницы оригинала.

# СОХРАНЕНИЕ В ПАМЯТИ РАБОЧИХ ПРОГРАММ

Наиболее часто используемые виды рабочих программ могут быть сохранены в одном из девяти регистров памяти копира. Удобство этой особенности копира заключается в возможности моментальной установки режима копирования, устраняющей необходимость длительной ручной настройки каждого из параметров данного вида работы.

- В памяти могут храниться все функциональные данные за исключением установки количества копий.
- Если при помощи программы оператора изменен какой-либо из параметров программы, сохраняемой в памяти работы, то установка программы оператора заменит ранее введенное значение.

★ **ДЛЯ ОПЕРАТОРА КОПИРА** Возможность замены хранящихся в памяти программ может быть исключена. См. стр. 8-25.

## Сохранение в памяти рабочих программ

- 1 Нажмите на кнопку PROGRAM (ПРОГРАММА) (P).**
  - На дисплее сенсорной панели появится интерфейс РАБОЧИХ ПРОГРАММ.

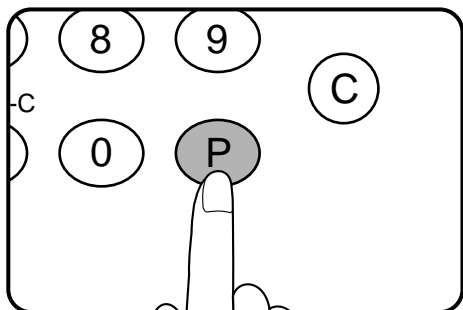

- 2 Нажмите на кнопку «STORE/DELETE» (СОХРАНИТЬ/ОТМЕНИТЬ), расположенную на сенсорной панели управления.**
  - Для отмены режима сохранения в памяти программ нажмите на кнопку «EXIT» (ВЫХОД) или кнопку полного сброса CLEAR ALL (CA).

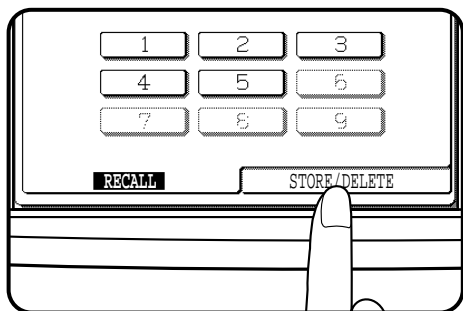

- 3 При помощи клавиатуры, изображенной на сенсорной панели выберите номер программы от 1 до 9.**
  - Подсвеченные кнопки с номерами указывают на программы, которые уже используются.
  - Если будет введен номер уже используемой программы, то на дисплее появится сообщение о необходимости подтверждения выбора. Для замены программы необходимо нажать на кнопку «STORE» (СОХРАНИТЬ) и перейти к следующему этапу операции. Для отмены операции по замене существующей программы нажмите на кнопку «CANCEL» (ОТМЕНИТЬ).

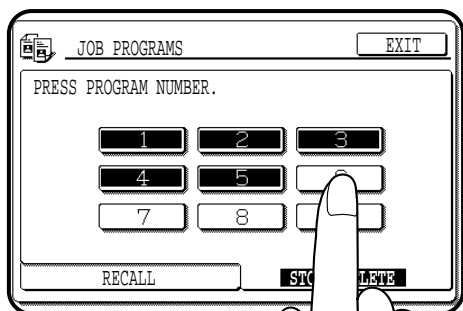

- 4 Произведите выбор всех параметров программы, которая будет сохранена в памяти копира.**

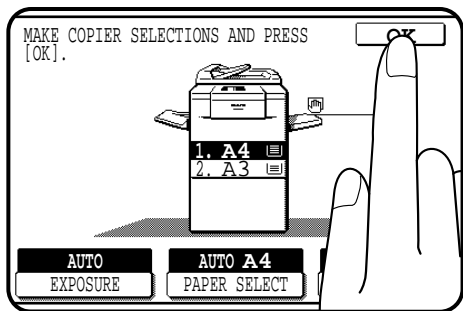

- 5 Нажмите на кнопку «OK» для завершения операции по сохранению программы.**



## Отмена хранящихся в памяти программ

- 1 Выполните пп. 1 и 2 операции данного раздела (1. Нажмите на кнопку PROGRAM (P). 2. Нажмите на кнопку STORE/DELETE.)
- 2 Выберите номер регистра, в котором хранится отменяемая программа.
  - Убедитесь в том, что под данным номером имеется сохраняемая программа. В противном случае начнется выполнение операции “Сохранение в памяти рабочей программы”.
- 3 Нажмите на кнопку “DELETE” (УДАЛИТЬ).
  - Выбранная программа будет удалена из памяти.
  - Для отмены операции по удалению программы из памяти нажмите на кнопку “CANCEL” (ОТМЕНА).
- 4 Для того, чтобы выйти из режима сохранения в памяти программ, нажмите на кнопку “EXIT” (ВЫХОД).

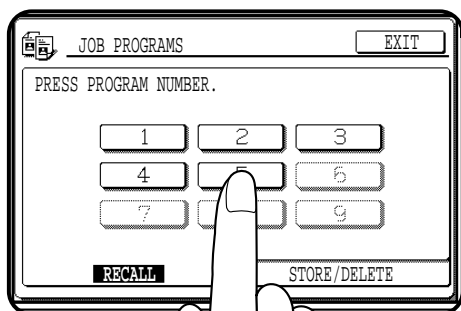
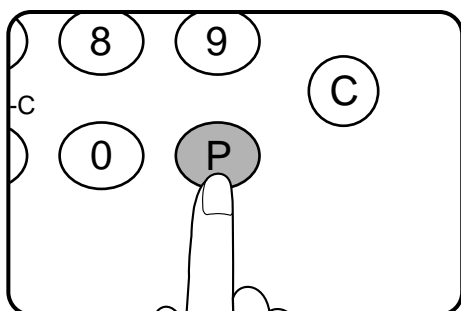
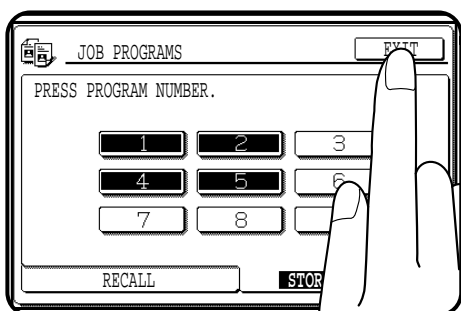
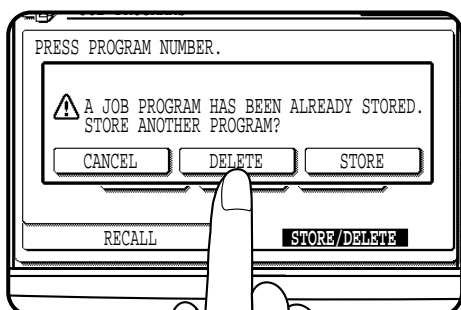
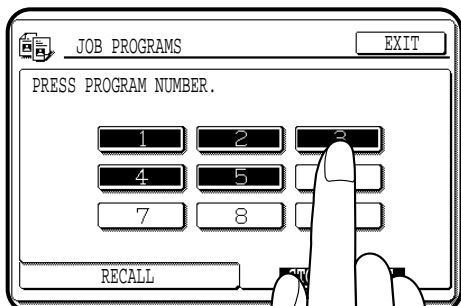

## Вызов программы из памяти

- 1 Нажмите на кнопку PROGRAM (ПРОГРАММА) (P).
  - На дисплее сенсорной панели появится интерфейс РАБОЧИХ ПРОГРАММ.
  - Подсвеченные кнопки с номерами указывают на программы, которые уже используются.
- 2 При помощи цифровой клавиатуры на сенсорной панели выберите 1 из 9 сохраняемых в памяти программ.
  - Все значения параметров вызываемой программы появятся на сенсорной панели управления.
  - Значения могут быть изменены для данной конкретной работы, однако, внесенные изменения не будут сохранены в памяти. Для их сохранения воспользуйтесь процедурой, описанной в подразделе «Операция по сохранению в памяти рабочих программ».

# ПРЕРЫВАНИЕ ПРОЦЕССА КОПИРОВАНИЯ

Данная функция предоставляет возможность временно прервать изготовление большого тиража копий для промежуточного срочного копирования с другого оригинала.

- ПРЕРЫВАНИЕ невозможно при изготовлении 2-сторонних копий.
  - Во время промежуточной операции копирования не может быть выбран процесс изготовления 2-сторонних копий.
  - Если установлен дополнительный двухлотковый узел вывода копий (AR-TR1), то копии, полученные в режиме промежуточного копирования, выводятся на второй лоток узла.
- ★ **ДЛЯ ОПЕРАТОРА КОПИРА** Если не установлен второй выводной лоток, то функция вывода копий во второй лоток должна быть отключена. См. Стр. 8-27.

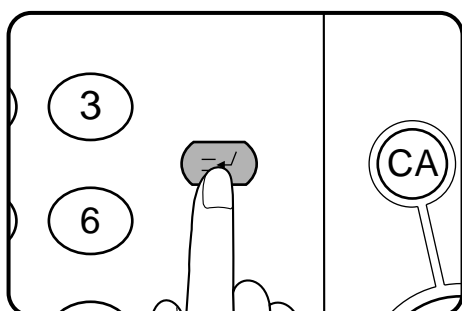
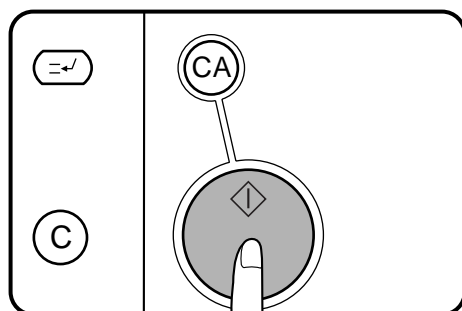
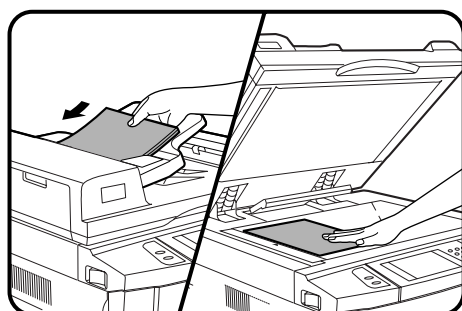
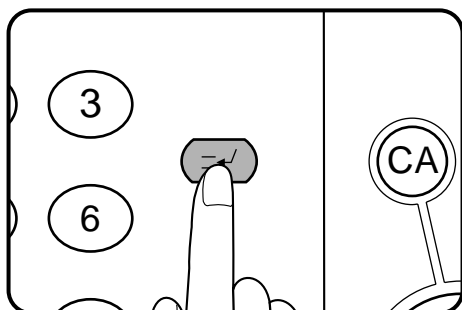

## 1 Нажмите на кнопку прерывания процесса копирования INTERRUPT (☐✓).

- Если в копиере установлено и при текущей операции используется устройство автоматической подачи оригиналов, то остановка копира произойдет не ранее, чем завершится копирование всех оригиналов, находящихся в лотке данного устройства. При этом индикатор INTERRUPT будет мигать до начала промежуточной операции, а с ее началом - начнет светиться постоянно.

Копир возвратится к первоначальным установкам.

- Если копир был запрограммирован на режим аудиторского учета, то на дисплее появится сообщение о необходимости ввода номера счета пользователя. Введите код Вашего номера счета при помощи цифровой клавиатуры. Число копий, полученных при проведении промежуточной операции, будет занесено в данные об общем количестве изготовленных по данному счету копий.

## 2 После остановки копира замените рабочий оригинал(ы), находящийся(еся) в лотке устройства подачи или на столе оригиналодержателя, на оригинал промежуточной операции.

- Число оригиналов, используемых в промежуточной операции копирования ограничено.

1-сторонние оригиналы: Не более 20 листов (не более 10 - для формата В4 и А3)

2-сторонние оригиналы: Не более 10 листов (не более 5 - для формата В4 и А3)

## 3 Выберите необходимые для промежуточной операции параметры функций копира.

## 4 Нажмите на кнопку START (СТАРТ) (◇).

- Копии, изготовленные во время промежуточной операции, будут выводиться на второй лоток.

## 5 После завершения промежуточного копирования повторно нажмите на кнопку INTERRUPT (☐✓) для отмены новых данных и удалите оригинал(ы), использованный(е) для этой операции.

- В копиере полностью восстановятся все функции, используемые перед нажатием на кнопку INTERRUPT (☐✓).

## 6 Установите вновь оригиналы, копирование с которых производилось перед проведением срочной работы, и нажмите на кнопку START (◇) для завершения прерванной операции.

- Если сканирование оригиналов было произведено ранее, то необходимость в их повторной установке отсутствует.

# РАЗДЕЛ 3

## СПЕЦИАЛЬНЫЕ ФУНКЦИИ

В данном разделе приведено описание специальных функций копира, включая различные функции редактирования изображения, применение которых стало возможным благодаря использованию технологии цифровой обработки изображений.

Стр.

- **РАЗДЕЛЬНОЕ МАСШТАБИРОВАНИЕ ПО ГОРИЗОНТАЛИ И ВЕРТИКАЛИ** ..... 3-2
- **СМЕЩЕНИЕ КОРЕШКОВОГО ПОЛЯ СТРАНИЦ** ..... 3-4
- **СТИРАНИЕ ИЗОБРАЖЕНИЯ** ..... 3-6
- **КОПИРОВАНИЕ С РАЗВОРОТА СТРАНИЦ** ..... 3-8
- **РЕЖИМ РАСПОЛОЖЕНИЯ НЕСКОЛЬКИХ ИЗОБРАЖЕНИЙ НА СТРАНИЦЕ** ..... 3-10
- **РЕЖИМ ИЗГОТОВЛЕНИЯ ОБЛОЖЕК** ..... 3-13
- **КОПИРОВАНИЕ НА ПРОЗРАЧНОЙ ПЛЕНКЕ СО ВСТАВКАМИ** ..... 3-15
- **КОПИРОВАНИЕ БУКЛЕТОВ** ..... 3-17
- **ФУНКЦИИ РЕДАКТИРОВАНИЯ ИЗОБРАЖЕНИЙ** ..... 3-20
  - Копирование многостраничных оригиналов ..... 3-20
  - Центровка изображения ..... 3-22
  - Повторное копирование ..... 3-24
  - Изготовление копий с негативным изображением ..... 3-27
  - Изменение варианта скрепления копий ..... 3-29
- **ТЕКСТОВЫЕ ШТАМПЫ** ..... 3-32
  - Впечатывание даты ..... 3-32
  - Выбор вида штампа ..... 3-35
  - “Водяные знаки” на копии ..... 3-38
  - Нумерация страниц ..... 3-41
- **СОВМЕСТНОЕ КОПИРОВАНИЕ** ..... 3-44
- **ПРОСМОТР УСТАНОВОК ФУНКЦИЙ** ..... 3-46

# РАЗДЕЛЬНОЕ МАСШТАБИРОВАНИЕ ПО ГОРИЗОНТАЛИ И ВЕРТИКАЛИ

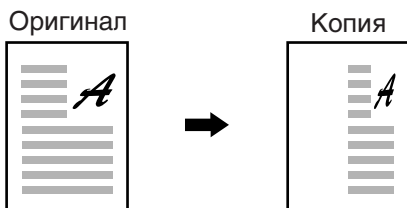

Данная функция дает возможность независимо друг от друга изменять масштаб копии по горизонтали и по вертикали. Масштабы могут быть установлены в интервале от 25% до 400% (для модели AR-407) или в интервале от 25% до 800% (для моделей AR-287 и AR-337). На приведенных в разделе иллюстрациях приводится изображение модели AR-407.

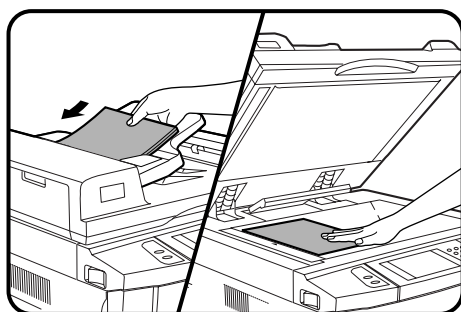

**1** Разместите оригинал на лотке устройства подачи или на столе оригиналодержателя.

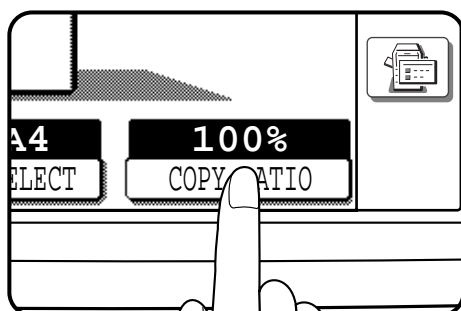

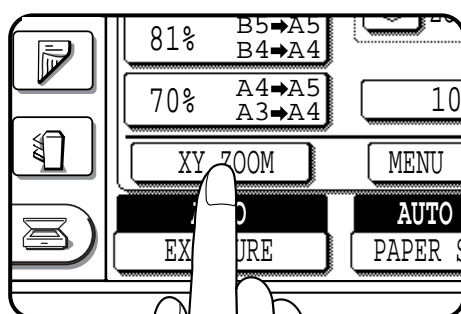

**2** Нажмите на кнопку “COPY RATIO” (МАСШТАБ КОПИРОВАНИЯ), расположенную на сенсорной панели.



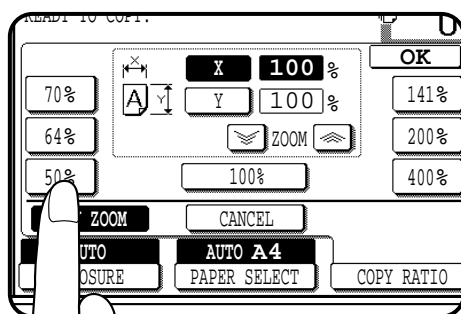
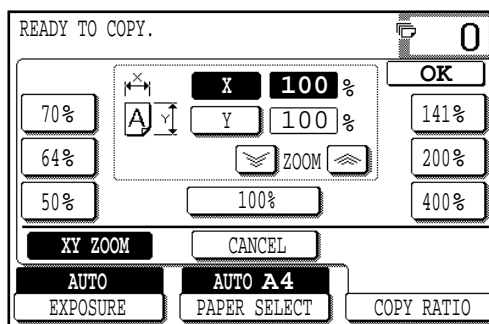

**3** Нажмите на кнопку “XY ZOOM” (РАЗДЕЛЬНОЕ МАСШТАБИРОВАНИЕ ПО ГОРИЗОНТАЛИ И ПО ВЕРТИКАЛИ).

- На дисплее появится следующий интерфейс.



**4** При помощи кнопок уменьшения, увеличения и точного масштабирования (, ) измените масштаб копии по горизонтали (в направлении X).

- Кнопкой уменьшения или увеличения установите максимально приближенное к нужному значению масштаба, а затем, нажимая на кнопку , уменьшите его или, нажимая на кнопку , увеличьте до точного значения.

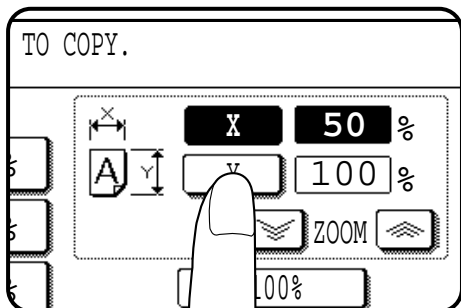

**5** Нажмите на кнопку **Y**.

- На дисплее появится значение масштаба копирования по вертикали (Y).

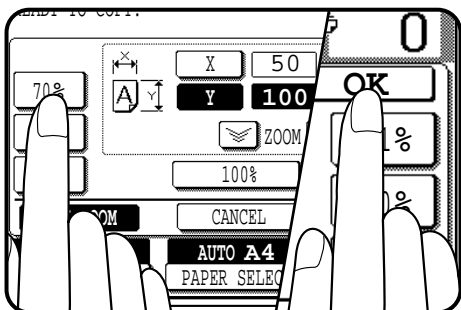

**6** При помощи кнопок уменьшения, увеличения и точного масштабирования (**↖**, **↗**) измените масштаб копии по вертикали (в направлении Y).

- Для повторного изменения масштаба по горизонтали нажмите на кнопку **X**.
- На дисплее может появиться сообщение "IMAGE IS LARGER THAN COPY PAPER" (РАЗМЕР ИЗОБРАЖЕНИЯ ПРЕВЫШАЕТ ФОРМАТ БУМАГИ), указывая на то, что выбранный масштаб слишком велик для данного формата бумаги. Если будет нажата кнопка START (СТАРТ) (**⬇**), то копия может быть получена и при установленных параметрах.

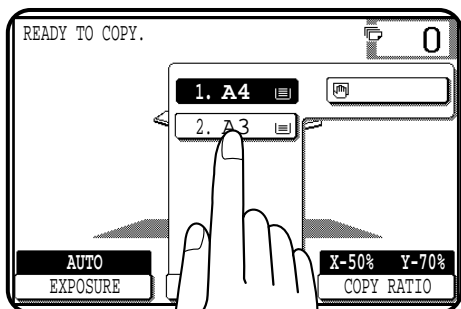

**7** Нажмите на кнопку "OK".

**8** Выберите лоток с бумагой нужного формата при помощи кнопки "PAPER SELECT" (ВЫБОР БУМАГИ).

- Если активизирован режим АВТОМАТИЧЕСКОГО ВЫБОРА БУМАГИ, то в зависимости от формата оригинала и установленного масштаба копирования будет автоматически произведен выбор бумаги нужного формата.

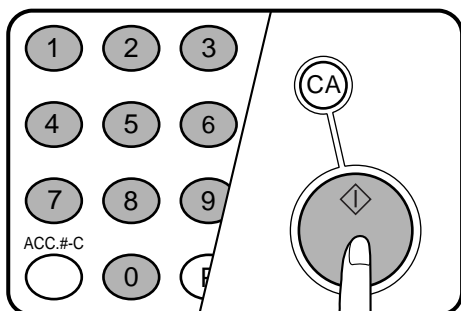

**9** Установите нужное количество копий.

**10** Нажмите на кнопку START (СТАРТ) (**⬇**).

- Если используется устройство подачи оригиналов, то начнется операция сканирования оригиналов с последующим их копированием.
- Если копирование производится со стола оригиналодержателя в режиме СОРТИРОВКА, то необходимо перейти к следующему этапу операции.

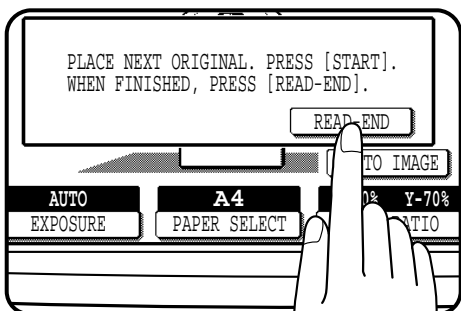

**11** Замените оригинал на следующий после того, как загорится индикатор внутри кнопки START (СТАРТ) (**⬇**) и нажмите на эту кнопку. Повторяйте операцию до тех пор, пока не будут просканированы все оригиналы. Нажмите на кнопку "READ-END" (СЧИТЫВАНИЕ ЗАВЕРШЕНО), расположенную на сенсорной панели.

- Копирование начнется сразу после нажатия на кнопку.
- Копир может осуществить последовательное сканирование до 120 оригиналов формата A4 или до 60 оригиналов формата большего, чем A4.
- Для отмены функции нажмите на кнопку "CANCEL" (ОТМЕНА) или повторно на кнопку "XY ZOOM" по аналогии с этапом 3 данной операции.

# СМЕЩЕНИЕ КОРЕШКОВОГО ПОЛЯ СТРАНИЦ

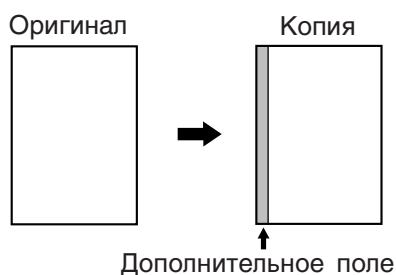

(Начальная установка:  
изображение на копии смещается вправо)

При помощи начальной установки данной функции на односторонней копии или лицевой стороне двусторонней копии производится автоматическое смещение текста и иллюстраций вправо. На обратной стороне двусторонней копии изображение сдвигается влево. Направление смещения может быть изменено на левое, верхнее или нижнее в соответствии с описанием, приведенным ниже в п. 4 операции.

- Стандартная величина сдвига составляет 10 мм, однако эта величина может быть изменена в интервале от 0 до 20 мм с шагом в 1мм.

★ **ДЛЯ ОПЕРАТОРА КОПИРА** Базовая величина сдвига может быть изменена от 0 до 20 мм с шагом в 1 мм. См. стр. 8-16.

## ПРИМЕЧАНИЕ:

Лицевая и обратная сторона обозначены на сенсорной панели, соответственно, как "SIDE 1" (СТОРОНА 1) и "SIDE 2" (СТОРОНА 2).



- 1 Поместите оригинал на лоток устройства подачи или на стол оригиналодержателя.

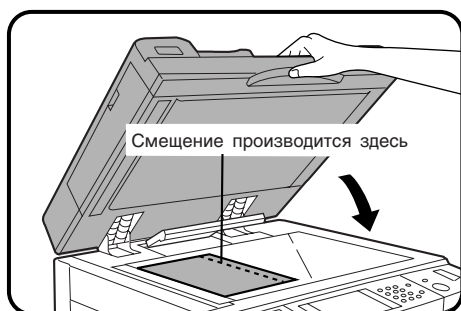

- 2 Нажмите на кнопку SPECIAL MODES (СПЕЦИАЛЬНЫЕ РЕЖИМЫ).

- На дисплее появится интерфейс СПЕЦИАЛЬНЫХ РЕЖИМОВ.

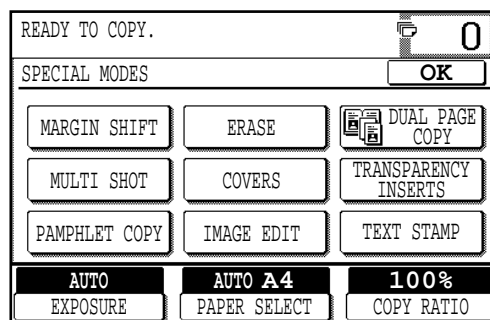
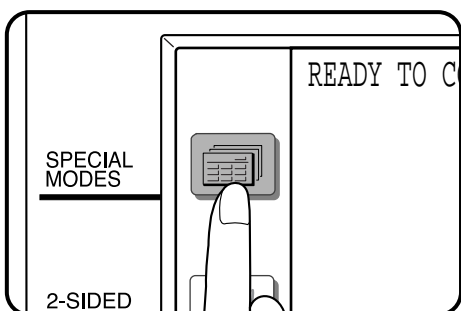

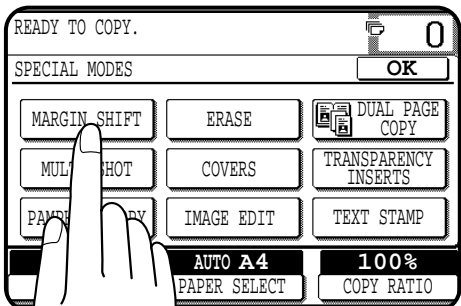

**3** Нажмите на кнопку “MARGIN SHIFT” (СМЕЩЕНИЕ ПОЛЯ), расположенную на сенсорной панели.

- На дисплее появится интерфейс режима СМЕЩЕНИЯ ПОЛЯ.

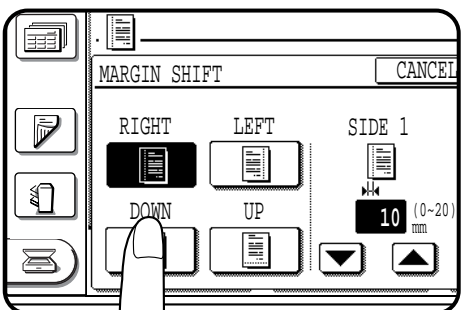
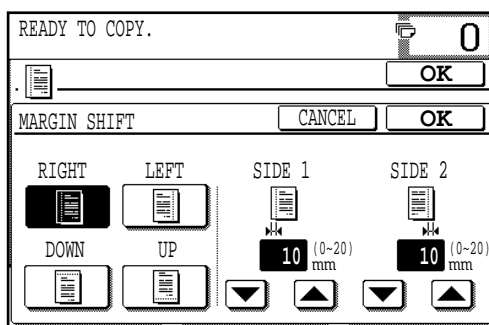

**4** Выберите направление смещения поля.

- На сенсорной панели выберите значение “RIGHT” (ВПРАВО), “LEFT” (ВЛЕВО), “DOWN” (ВНИЗ) или “UP” (ВВЕРХ). Выбранное значение высветится на дисплее.

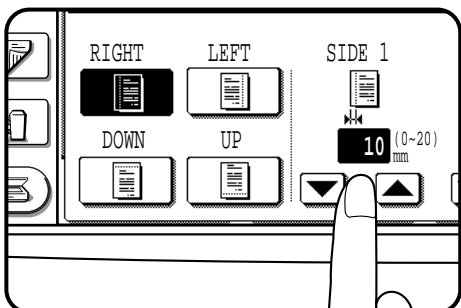

**5** Выберите величину смещения при помощи кнопок ▼ и ▲.

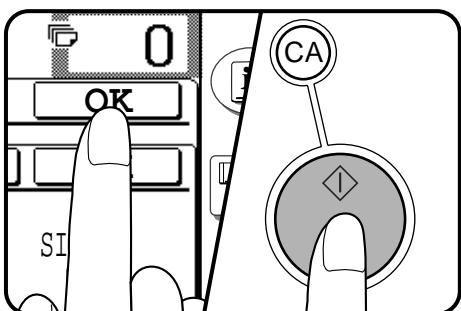

**6** Нажмите на кнопку “OK”, расположенную на сенсорной панели.

**7** Выберите все необходимые для копирования параметры и нажмите на кнопку START (СТАРТ) (◊).

- Если используется устройство подачи оригиналов, то начнется операция сканирования оригиналов с последующим их копированием.
- Если копирование производится со стола оригиналодержателя в режиме СОРТИРОВКА, то необходимо перейти к следующему этапу операции.

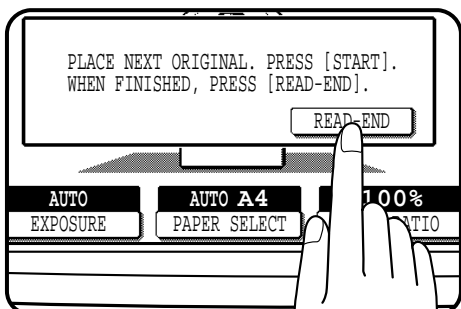

**8** Замените оригинал на следующий после того, как загорится индикатор внутри кнопки START (СТАРТ) (◊) и нажмите на эту кнопку. Повторяйте операцию до тех пор, пока не будут просканированы все оригиналы. Нажмите на кнопку “READ-END” (СЧИТЫВАНИЕ ЗАВЕРШЕНО), расположенную на сенсорной панели.

- Копирование начнется сразу после нажатия на кнопку.
- Копир может осуществить последовательное сканирование до 120 оригиналов формата A4 или до 60 оригиналов формата большего, чем A4.
- Для отмены функции СМЕЩЕНИЕ КОРЕШКОВОГО ПОЛЯ вновь выберите эту функцию и нажмите на кнопку “CANCEL” (ОТМЕНА).

# СТИРАНИЕ ИЗОБРАЖЕНИЯ

Стирание по краю

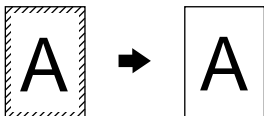

Стирание по центру

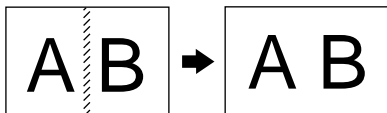

Стирание по краю + по центру

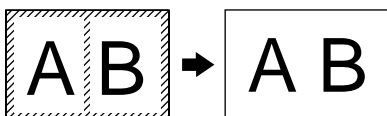

Копир может работать в режиме стирания изображения по краю страницы, а также в режиме стирания по центру, между развернутыми страницами.

- Стирание по краю дает возможность избежать затенений по краям копии, причиной которых является толщина материала одностраничного оригинала или то, что оригинал является сшитым (книга).
- Стирание по центру дает возможность избавиться от полосы на копии, образующейся между страницами при нахождении на стекле разворота сшитого документа.
- Одновременное использование обеих функций позволяет убрать как затенения по краям страниц, так и между смежными страницами разворота.
- Стандартная величина ширины стираемой полосы составляет 10 мм, однако эта величина может быть изменена в интервале от 0 до 20 мм с шагом в 1мм.

★ **ДЛЯ ОПЕРАТОРА КОПИРА** Базовая величина установок стирания по краю и по центру может быть изменена. См. стр. 8-16.

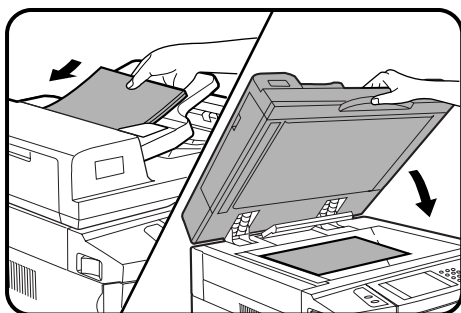

**1** Поместите оригинал на лоток устройства подачи или на стол оригиналодержателя.

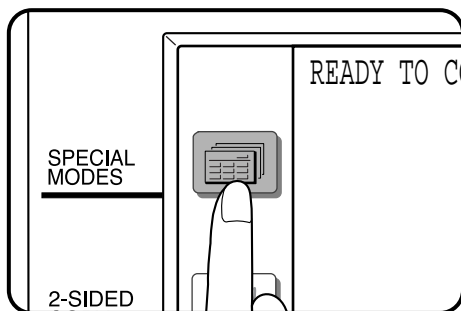

**2** Нажмите на кнопку **SPECIAL MODES (СПЕЦИАЛЬНЫЕ РЕЖИМЫ)**

- На дисплее появится интерфейс СПЕЦИАЛЬНЫХ РЕЖИМОВ.

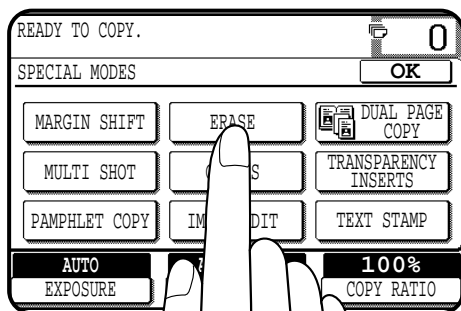

**3** Нажмите на кнопку **“ERASE” (СТИРАНИЕ ИЗОБРАЖЕНИЯ)**, расположенную на сенсорной панели.

- На дисплее появится интерфейс режима СТИРАНИЯ ИЗОБРАЖЕНИЯ.

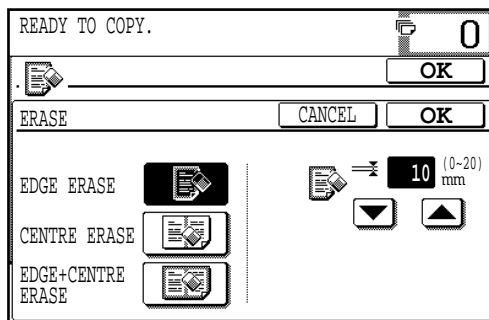



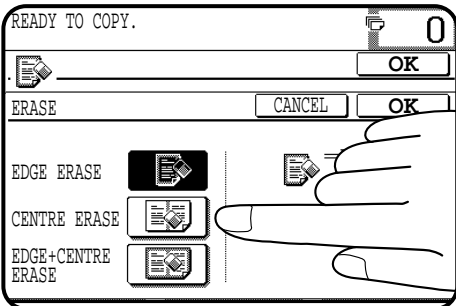

- 4 Выберите нужный режим стирания изображения.**
- На сенсорной панели выберите значение “EDGE ERASE” (СТИРАНИЕ ПО КРАЮ), “CENTRE ERASE” (СТИРАНИЕ ПО ЦЕНТРУ) или “EDGE + CENTRE ERASE” (СТИРАНИЕ ПО КРАЮ + ПО ЦЕНТРУ).

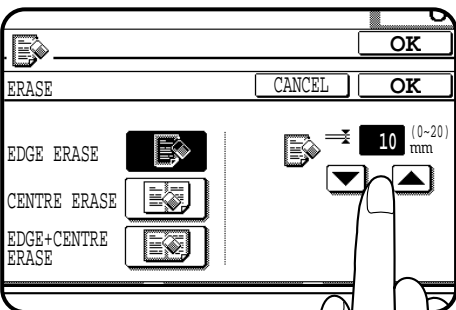

- 5 Отрегулируйте величину полос стираемого изображения по краю и/или по центру, если это необходимо.**
- Ширина стираемых полос может быть установлена в интервале от 0 до 20 мм с шагом в 1мм.

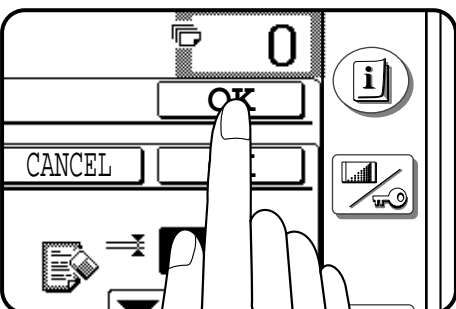

- 6 Нажмите на кнопку “OK”, расположенную на сенсорной панели.**

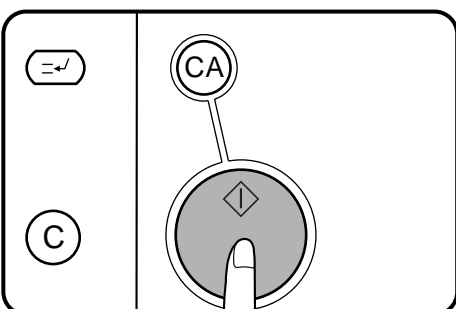

- 7 Выберите все необходимые для копирования параметры и нажмите на кнопку START (СТАРТ) (◊).**
- Если используется устройство подачи оригиналов, то начнется операция сканирования оригиналов с последующим их копированием.
  - Если копирование производится со стола оригиналодержателя в режиме СОРТИРОВКА, то необходимо перейти к следующему этапу операции.

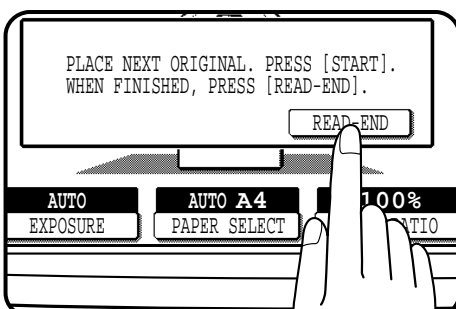

- 8 Замените оригинал на следующий после того, как загорится индикатор внутри кнопки START (СТАРТ) (◊) и нажмите на эту кнопку. Повторяйте операцию до тех пор, пока не будут просканированы все оригиналы. Нажмите на кнопку “READ-END” (СЧИТЫВАНИЕ ЗАВЕРШЕНО), расположенную на сенсорной панели.**
- Копирование начнется сразу после нажатия на кнопку.
  - Копир может осуществить последовательное сканирование до 120 оригиналов формата A4 или до 60 оригиналов формата большего, чем A4.
  - Для отмены функции СТИРАНИЕ ИЗОБРАЖЕНИЯ вновь выберите эту функцию и нажмите на кнопку “CANCEL” (ОТМЕНА).

# КОПИРОВАНИЕ С РАЗВОРОТА СТРАНИЦ

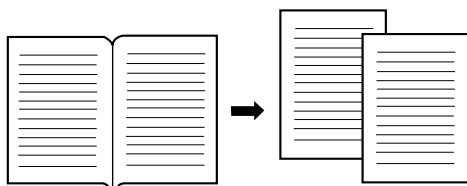

Функция копирования с разворота позволяет получить отдельные копии с двух оригиналов, расположенных встык на столе оригиналодержателя. Она особенно полезна при копировании с книг или иных сшитых документов и может применяться при изготовлении 2-сторонних копий с 1-сторонних оригиналов.



**1** Поместите оригиналы на стекле стола оригиналодержателя так, чтобы центр обеих страниц был выровнен с указателем  A4. Закройте крышку оригиналодержателя.

- Слева должен находиться оригинал, копируемый первым.

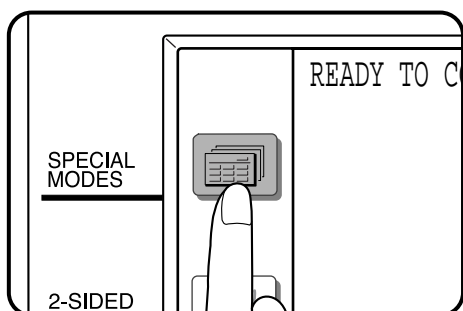

**2** Нажмите на кнопку **SPECIAL MODES (СПЕЦИАЛЬНЫЕ РЕЖИМЫ)**

- На дисплее появится интерфейс СПЕЦИАЛЬНЫХ РЕЖИМОВ.

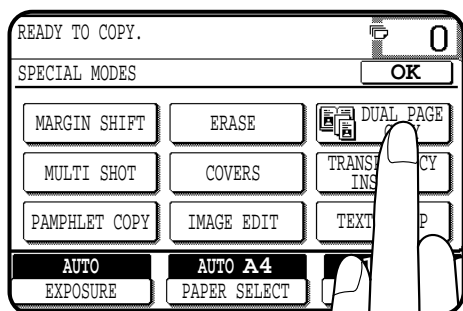

**3** Нажмите на кнопку **“DUAL PAGE COPY” (КОПИРОВАНИЕ С РАЗВОРОТА)**, расположенную на сенсорной панели.

- На дисплее высветится кнопка **“DUAL PAGE COPY.” (КОПИРОВАНИЕ С РАЗВОРОТА)**.
- Формат копируемой бумаги A4 будет выбран автоматически. Если в лотках отсутствует бумага данного формата, то копирование может быть выполнено для текущего выбранного значения формата.
- Для того, чтобы на копии осталось пространство для ее скрепления, выберите функцию **MARGIN SHIFT (СМЕЩЕНИЕ КОРЕШКОВОГО ПОЛЯ)**. См. стр. 3-4. Функция смещения поля воздействует только на левую из двух страниц, находящихся на столе оригиналодержателя при выборе направления смещения **“ВЛЕВО”** или **“ВПРАВО”**.
- Для того, чтобы удалить с копии затемнения по краю оригинала, вызванные толщиной его материала, воспользуйтесь функцией стирания по краю **EDGE ERASE**. См. стр. 3-6.

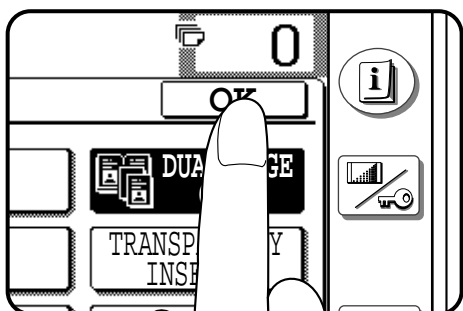

**4** Нажмите на кнопку **“OK”**.

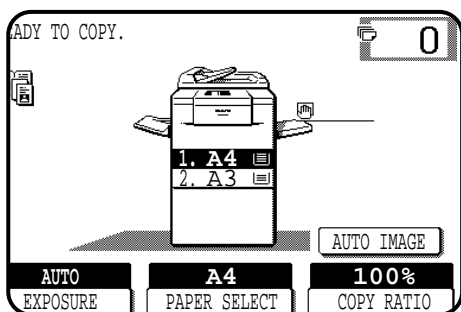

**5** Убедитесь в том, что выбран лоток с нужным форматом бумаги

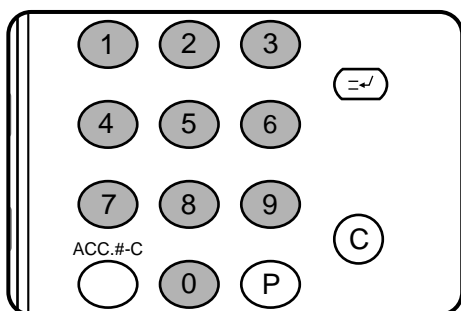

**6** Установите нужное значение количества копий.

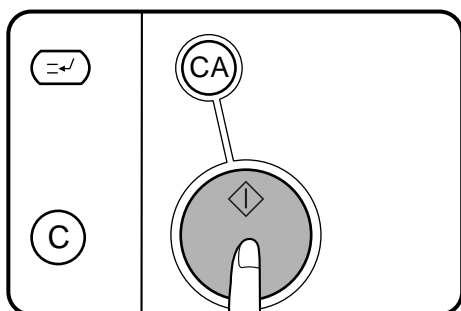

**7** Нажмите на кнопку **START** (◊).  
 • Если выбран режим **СОПТИРОВКА** для копирования многостраничных оригиналов, то необходимо перейти к следующему этапу операции, в противном случае начнется процесс изготовления копий.

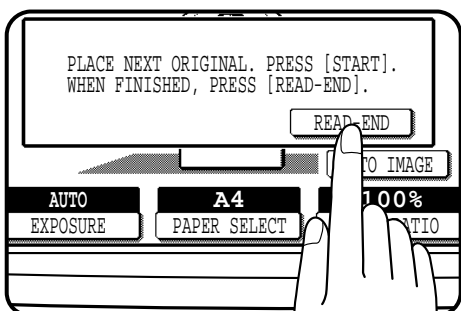

**8** Замените оригинал на следующий после того, как загорится индикатор внутри кнопки **START** (СТАРТ) (◊) и нажмите на эту кнопку. Повторяйте операцию до тех пор, пока не будут просканированы все оригиналы. Нажмите на кнопку **“READ-END”** (СЧИТЫВАНИЕ ЗАВЕРШЕНО), расположенную на сенсорной панели.

- Копирование начнется сразу после нажатия на кнопку.
- Копир может осуществить последовательное сканирование до 60 оригиналов формата А3.
- Для отмены функции **КОПИРОВАНИЕ С РАЗВОРОТА** вновь нажмите на кнопку **“DUAL PAGE COPY.”** (КОПИРОВАНИЕ С РАЗВОРОТА) на дисплее интерфейса **СПЕЦИАЛЬНЫХ РЕЖИМОВ**.

# РЕЖИМ РАСПОЛОЖЕНИЯ НЕСКОЛЬКИХ ИЗОБРАЖЕНИЙ НА СТРАНИЦЕ

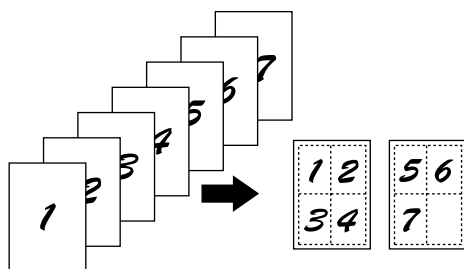

Данная функция позволяет получить на одной странице копии изображения нескольких оригиналов, расположенных в указанном порядке.

- При выборе этой функции интервал масштабирования ограничен в пределах от 25% до 400%.

## РАЗДЕЛ 3

### СПЕЦИАЛЬНЫЕ ФУНКЦИИ

Режим расположения нескольких изображений на странице

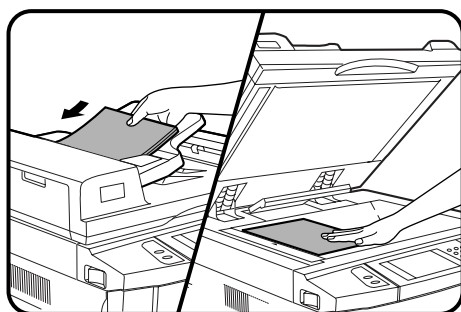

- 1 Поместите оригинал на лоток устройства подачи или на стол оригиналодержателя.**

- При копировании со стола оригиналодержателя оригиналы помещаются на стекло поочередно, начиная с последнего.

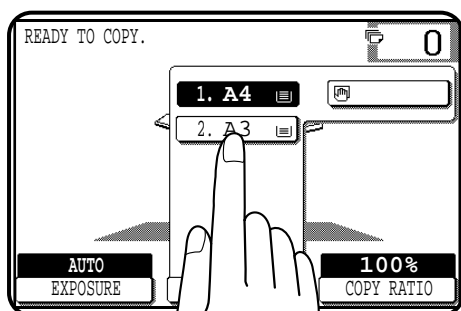

- 2 Выберите лоток с бумагой нужного формата при помощи кнопки "PAPER SELECT" (ВЫБОР БУМАГИ), расположенной на сенсорной панели.**

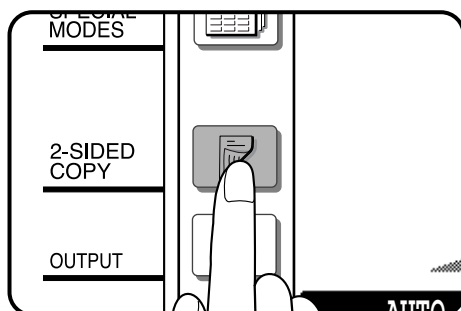

- 3 Нажмите на кнопку 2-SIDED COPY (2-СТОРОННЕЕ КОПИРОВАНИЕ) и выберите, если это необходимо, режим изготовления 2-сторонних копий. Для того, чтобы закрыть окно выбора 2-стороннего копирования, нажмите на кнопку "OK".**

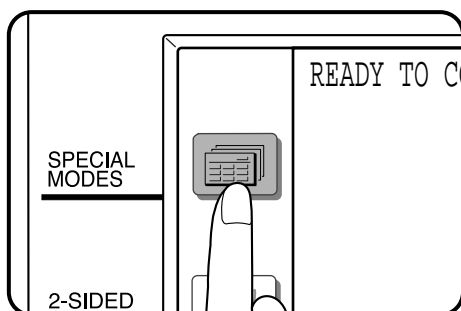

- 4 Нажмите на кнопку SPECIAL MODES (СПЕЦИАЛЬНЫЕ РЕЖИМЫ)**

- На дисплее появится интерфейс СПЕЦИАЛЬНЫХ РЕЖИМОВ.

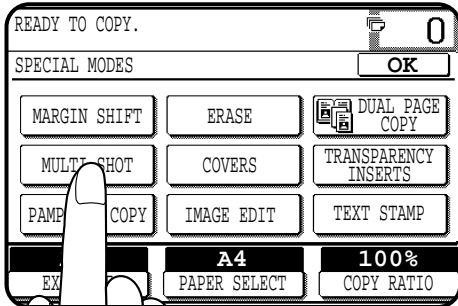

**5** Нажмите на кнопку “MULTI SHOT” (РЕЖИМ РАСПОЛОЖЕНИЯ НЕСКОЛЬКИХ ИЗОБРАЖЕНИЙ НА СТРАНИЦЕ), находящуюся на сенсорной панели.

- На дисплее появится интерфейс РЕЖИМА РАСПОЛОЖЕНИЯ НЕСКОЛЬКИХ ИЗОБРАЖЕНИЙ НА СТРАНИЦЕ.

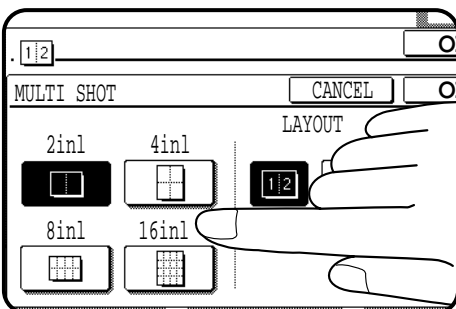
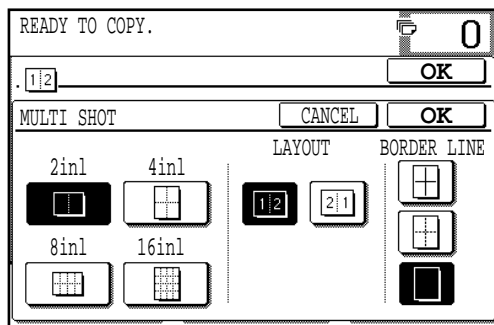

**6** Выберите количество оригиналов, изображения которых будут размещены на странице копии.

- Выберите на сенсорной панели кнопку “2in1” (2 в 1), “4in1” (4 в 1), “8in1” (8 в 1) или “16in1” (16 в 1).
- Масштаб копирования будет рассчитан автоматически.
- В зависимости от формата оригиналов и копий, а также количества изображений на странице, отдельные участки оригинала могут отсутствовать на копии.
- В зависимости от количества оригиналов и ориентации оригиналов и листа бумаги, на который осуществляется копирование, изображения оригиналов могут быть повернуты.

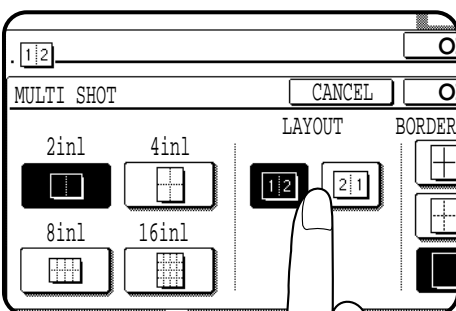

**7** Выберите порядок расположения изображений оригиналов на копии.

- Выберите порядок, в котором изображения оригиналов будут располагаться на копии.
- Ниже приводится пример возможного размещения изображений в режиме “4in1” (4 в 1).

1	2	1	3	2	1	3	1
3	4	2	4	4	3	4	2

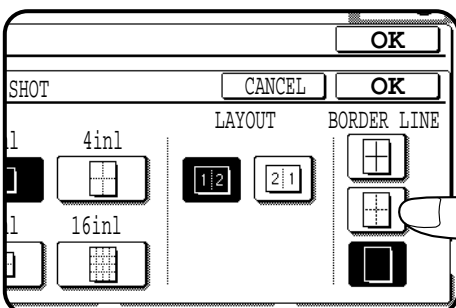

**8** Выберите вид линии, расположенной по краю копии.

- Линия может быть сплошной, прерывистой или отсутствовать на копии.

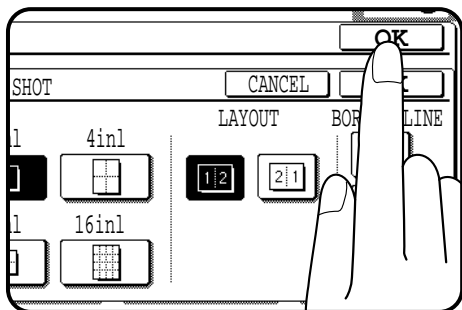

**9** Нажмите на кнопку “OK”, расположенную на панели сверху.

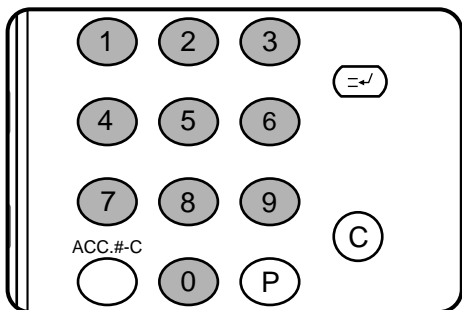

**10** Установите нужное количество копий.

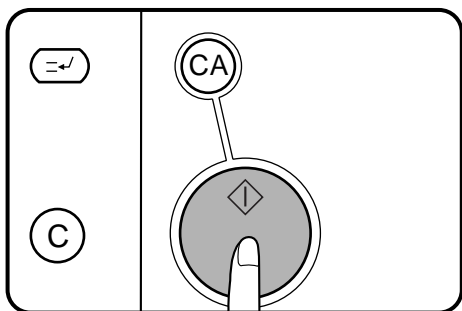

**11** Нажмите на кнопку **START (СТАРТ)** (◊).

- Если используется устройство подачи оригиналов, то начнется операция сканирования оригиналов с последующим их копированием.
- Если копирование производится со стола оригиналодержателя, то необходимо перейти к следующему этапу операции.

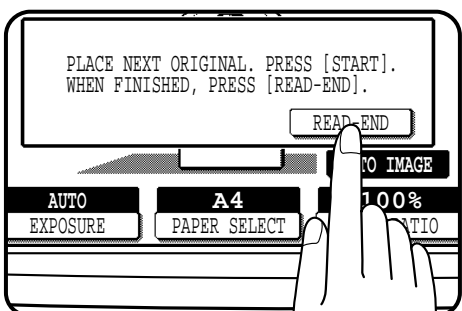

**12** Замените оригинал на следующий после того, как загорится индикатор внутри кнопки **START (СТАРТ)** (◊) и нажмите на эту кнопку. Повторяйте операцию до тех пор, пока не будут просканированы все оригиналы. Нажмите на кнопку “READ-END” (СЧИТЫВАНИЕ ЗАВЕРШЕНО), расположенную на сенсорной панели.

- Копирование начнется сразу после нажатия на кнопку.
- Копир может осуществить последовательное сканирование до 120 оригиналов формата A4 или до 60 оригиналов формата большего, чем A4.
- Для отмены функции повторно выберите ее и нажмите на кнопку “CANCEL” (ОТМЕНА).

# РЕЖИМ ИЗГОТОВЛЕНИЯ ОБЛОЖЕК

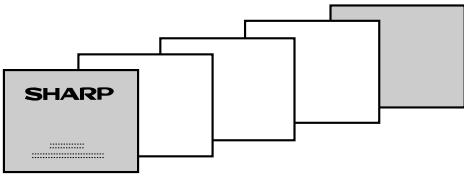

Функция COVERS (Изготовление Обложек) используется для изготовления передней обложки, задней обложки или обеих обложек для многостраничных копий.

- Лист передней обложки будет скопирован только с лицевой стороны даже в режиме получения 2-сторонних копий с 1-сторонних или 2-сторонних оригиналов. Когда лицевая сторона двустороннего оригинала будет скопирована, обратная сторона копироваться не будет.
- Задняя обложка не может быть скопирована ни с лицевой стороны, ни с оборота.
- Оригиналы для обложки должны подаваться с лотка дополнительного устройства подачи и их формат должен быть равен формату копируемой бумаги, используемой для данной операции копирования.
- При выборе функции поточный режим подачи с устройства RADF будет постоянно отключен.

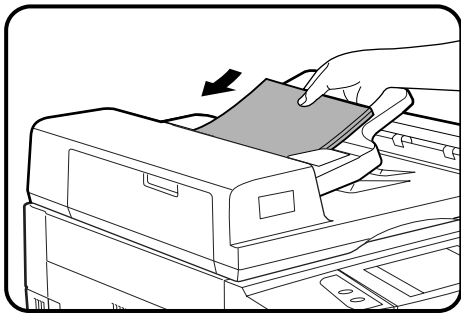

**1** Оригиналы поместите на лоток устройства подачи оригиналов.

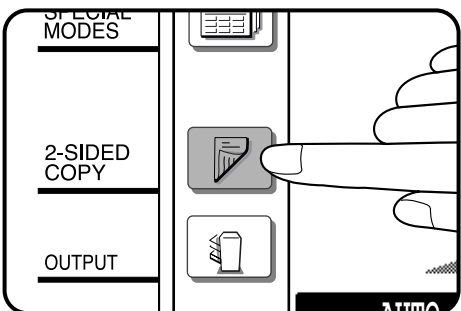

**2** Нажмите на кнопку 2-SIDED COPY (2-СТОРОННЕЕ КОПИРОВАНИЕ) и выберите, если это необходимо, режим изготовления 2-сторонних копий. Для того, чтобы закрыть окно выбора 2-стороннего копирования, нажмите на кнопку "OK".

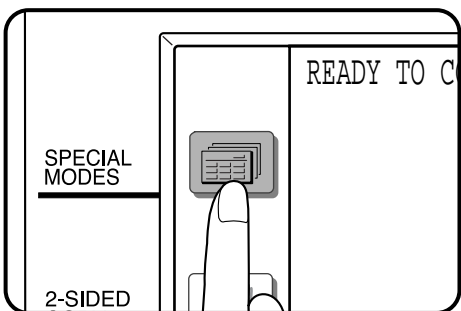

**3** Нажмите на кнопку SPECIAL MODES (СПЕЦИАЛЬНЫЕ РЕЖИМЫ)

- На дисплее появится интерфейс СПЕЦИАЛЬНЫХ РЕЖИМОВ.

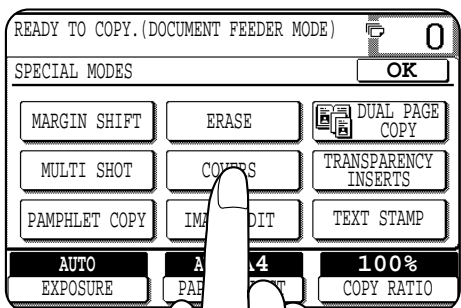

**4** Нажмите на кнопку "COVERS" (ОБЛОЖКИ), находящуюся на сенсорной панели.

- На дисплее появится интерфейс РЕЖИМА ИЗГОТОВЛЕНИЯ ОБЛОЖЕК.

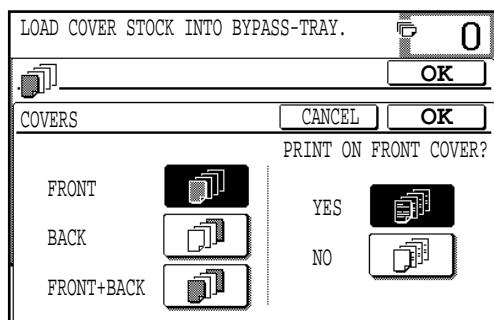

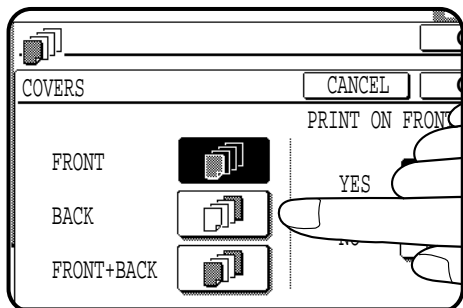

- 5** Выберите вариант размещения обложки.
- На сенсорной панели выберите кнопку “FRONT” (ПЕРЕДНЯЯ), “BACK” (ЗАДНЯЯ) или “FRONT+BACK” (ПЕРЕДНЯЯ + ЗАДНЯЯ).

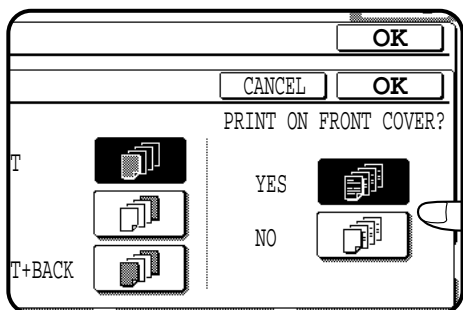

- 6** Укажите печатать или нет переднюю обложку.
- Выберите кнопку “YES” (ДА) или “NO” (НЕТ) на сенсорной панели. Если выбрана кнопка “YES” (ДА), то первая страница оригинала будет скопирована на лицевую сторону обложки.
  - Если на этапе 5 настоящей операции был выбран вариант “BACK” (ЗАДНЯЯ), то проведение этапа 6 не нужно.

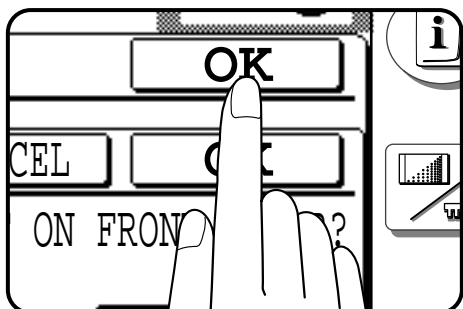

- 7** Нажмите на кнопку “OK”

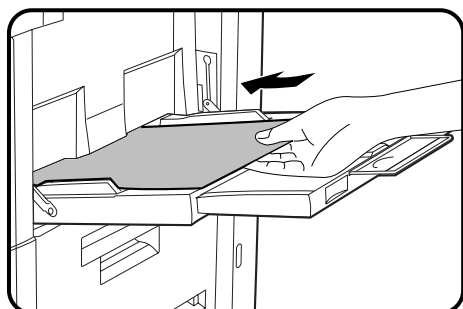

- 8** Загрузите пачку бумаги для изготовления обложек в дополнительное устройство подачи, убедившись в том, что ее формат равен формату бумаги, используемой для копирования оригинала.
- Индикатор START (СТАРТ) (◊) высветится на панели.

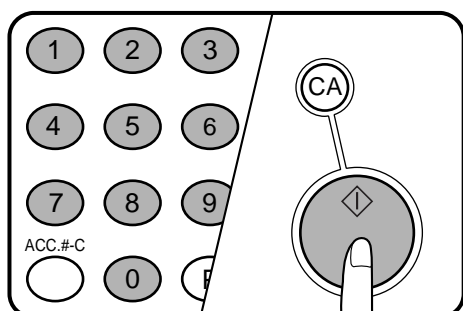

- 9** Установите нужное количество копий и нажмите на кнопку START (СТАРТ) (◊).
- Для отмены функции изготовления обложек повторно выберите ее и нажмите на кнопку “CANCEL” (ОТМЕНА).



# КОПИРОВАНИЕ НА ПРОЗРАЧНОЙ ПЛЕНКЕ СО ВСТАВКАМИ

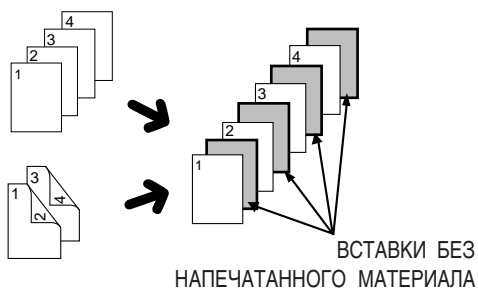
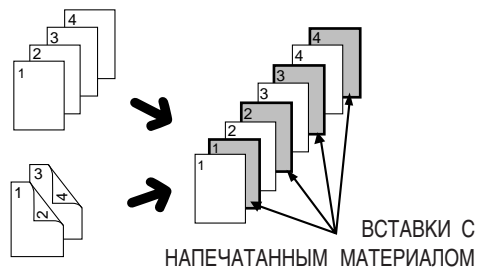

При копировании на прозрачную пленку каждый лист пленки может сопровождаться бумажной вставкой, представляющей собой либо чистый лист бумаги, либо повторение информации, изображенной на пленке.

- Данный режим может быть выбран только при изготовлении с 1-стороннего 1-сторонней копии или с 2-стороннего оригинала 1-сторонней копии.
- При активизации данного режима можно получить только одну копию.
- Прозрачная пленка должна подаваться только с дополнительного устройства подачи.
- Вставки по формату должны полностью соответствовать пленке.

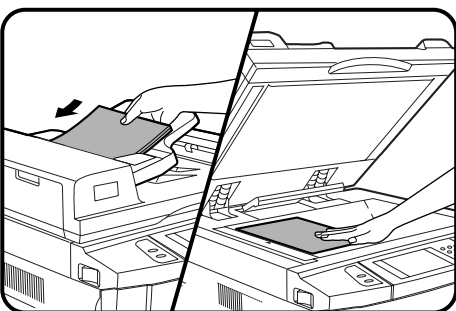

**1** Оригиналы поместите на лоток устройства подачи оригиналов или на стол оригиналодержателя.

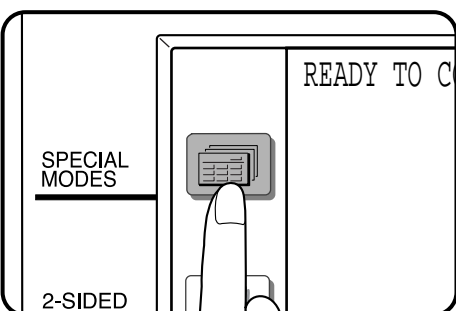

**2** Нажмите на кнопку **SPECIAL MODES (СПЕЦИАЛЬНЫЕ РЕЖИМЫ)**

- На дисплее появится интерфейс **СПЕЦИАЛЬНЫХ РЕЖИМОВ**.

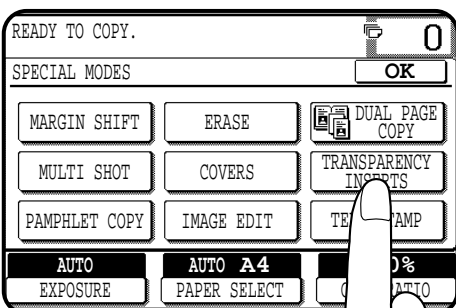

**3** Нажмите на кнопку **“TRANSPARENCY INSERTS” (ПРОЗРАЧНЫЕ ПЛЕНКИ СО ВСТАВКАМИ),** находящуюся на сенсорной панели.

- На дисплее появится интерфейс **РЕЖИМА ИЗГОТОВЛЕНИЯ ПЛЕНКИ СО ВСТАВКАМИ**.

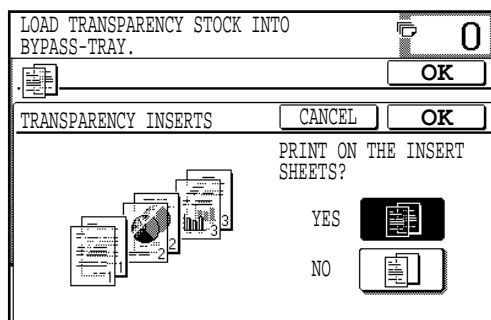

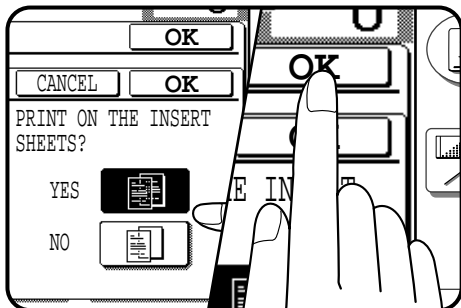

- 4** Укажите, будет или нет осуществляться копирование на вставках.
- На сенсорной панели выберите кнопку “YES” (ДА) или “NO” (НЕТ).

- 5** Нажмите на верхнюю кнопку “OK”.

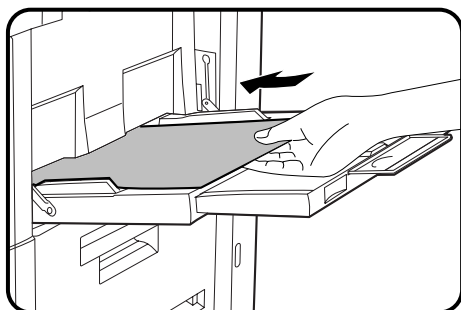

- 6** Загрузите листы прозрачной пленки в дополнительное устройство подачи.

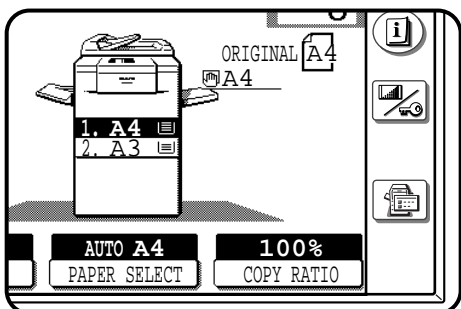

- 7** Убедитесь в том, что для подачи вставок выбран нужный лоток подачи бумаги.
- Вставки по формату должны полностью соответствовать пленке.

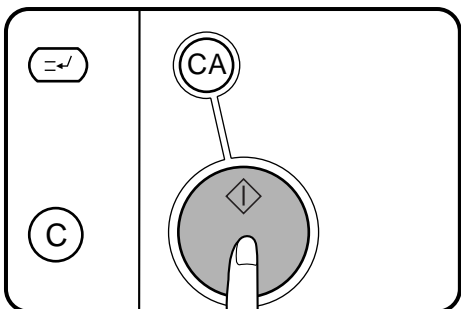

- 8** Выберите все остальные нужные параметры копирования и нажмите на кнопку **START (СТАРТ)** (◇).
- Если используется устройство подачи оригиналов, то начнется операция сканирования оригиналов с последующим их копированием.
  - Если копирование производится со стола оригиналодержателя в режиме СОРТИРОВКА, то необходимо перейти к следующему этапу операции.

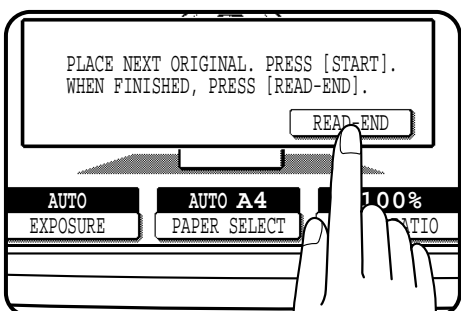

- 9** Замените оригинал на следующий после того, как загорится индикатор внутри кнопки **START (СТАРТ)** (◇) и нажмите на эту кнопку. Повторяйте операцию до тех пор, пока не будут просканированы все оригиналы. Нажмите на кнопку “**RED-END**” (СЧИТЫВАНИЕ ЗАВЕРШЕНО), расположенную на сенсорной панели.
- Копирование начнется сразу после нажатия на кнопку.
  - Копир может осуществить последовательное сканирование до 120 оригиналов формата A4 или до 60 оригиналов формата большего, чем A4.
  - По завершении операции извлеките из дополнительного лотка все оставшиеся листы пленки.
  - Для отмены функции повторно выберите ее и нажмите на кнопку “**CANCEL**” (ОТМЕНА).

# КОПИРОВАНИЕ БУКЛЕТОВ

Оригиналы  
(1-сторонние)

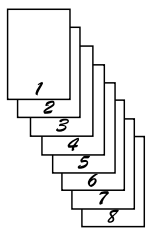

Оригиналы  
(2-сторонние)

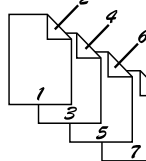

Функция КОПИРОВАНИЕ БУКЛЕТОВ используется для подборки изображений в нужном порядке и в положении, позволяющем произвести в дальнейшем скрепление копий скобами по центру и сфальцевать в буклет. Всего на каждом листе копии будет расположено 4 страницы будущего буклета.

- Данная модель не позволяет выполнить скрепление буклета по центру копий.

Даже при выборе функции КОПИРОВАНИЕ БУКЛЕТОВ и установке дополнительного модуля отделочного устройства (AR-FN1N и AR-FN2) скрепление скобами по центру невозможно.

- Функция не может быть активизирована при использовании оригиналов или бумаги нестандартного формата.
- При выборе данной функции интервал масштабирования ограничен в пределах от 25% до 400%.

РАЗДЕЛ 3

СПЕЦИАЛЬНЫЕ ФУНКЦИИ Копирование буклетов

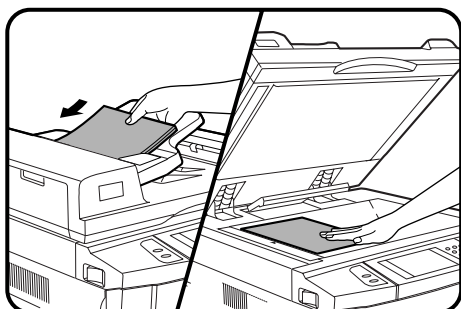

- 1 Поместите оригиналы на лоток устройства подачи или на стол оригиналодержателя.**

- При копировании со стола оригиналодержателя оригиналы помещаются на стекло поочередно, начиная с последнего.

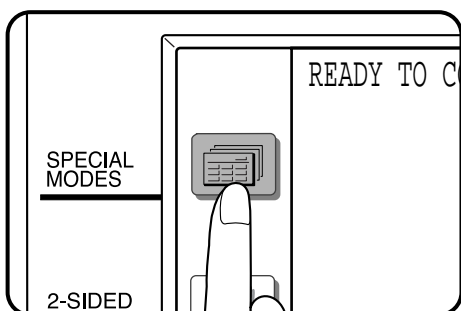

- 2 Нажмите на кнопку SPECIAL MODES (СПЕЦИАЛЬНЫЕ РЕЖИМЫ)**

- На дисплее появится интерфейс СПЕЦИАЛЬНЫХ РЕЖИМОВ.

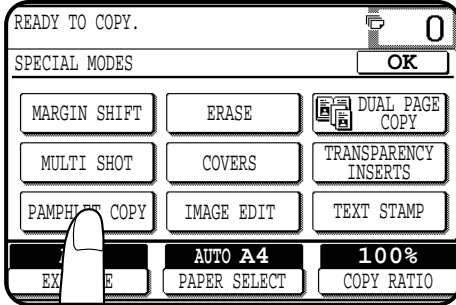

**3** Нажмите на кнопку “PAMPHLET COPY” (КОПИРОВАНИЕ БУКЛЕТОВ), находящуюся на сенсорной панели.

- На дисплее появится интерфейс установок РЕЖИМА КОПИРОВАНИЯ БУКЛЕТОВ.
- В зависимости от того, какие дополнительные устройства установлены, функция “PAMPHLET COPY” (КОПИРОВАНИЕ БУКЛЕТОВ) может быть включена в меню режима “IMAGE EDIT” (РЕДАКТИРОВАНИЕ ИЗОБРАЖЕНИЙ). В этом случае нажмите на кнопку “IMAGE EDIT” (РЕДАКТИРОВАНИЕ ИЗОБРАЖЕНИЙ), а затем - на кнопку “PAMPHLET COPY” (КОПИРОВАНИЕ БУКЛЕТОВ).

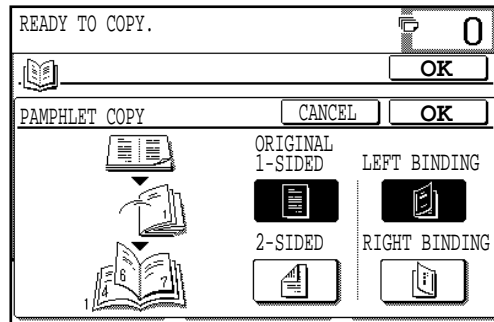

**4** Выберите вид оригиналов.

- Укажите 1-сторонние или 2-сторонние оригиналы будут копироваться при помощи кнопок “1-SIDED” (1-СТОРОННИЙ) и “2-SIDED” (2-СТОРОННИЙ), расположенных на сенсорной панели.

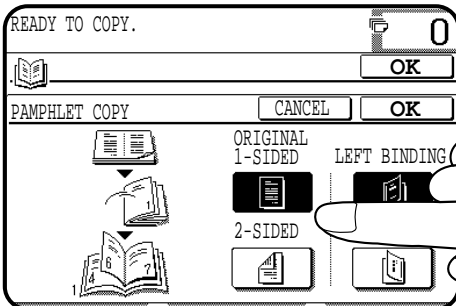

**5** Выберите положение скобы при скреплении копий.

- Выберите кнопку “LEFT BINDING” (СКРЕПЛЕНИЕ СЛЕВА) или кнопку “RIGHT BINDING” (СКРЕПЛЕНИЕ СПРАВА) на сенсорной панели.

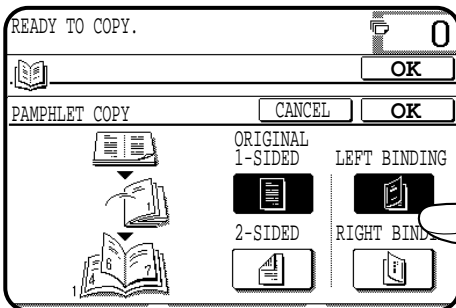

**6** Нажмите на верхнюю кнопку “OK”.

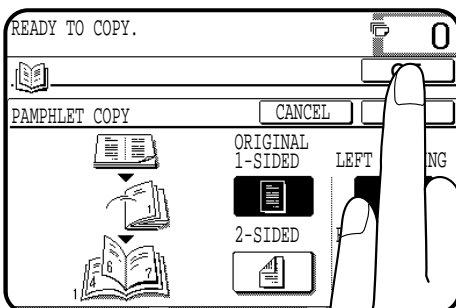

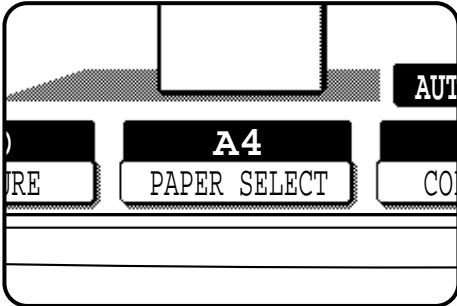

**7 Проверьте вариант выбора бумаги для копирования.**

- Если не выбран нужный формат бумаги, нажмите на кнопку нужного лотка на сенсорной панели, а затем - на кнопку AUTO IMAGE. В этом случае копир автоматически выберет оптимальный уровень изменения масштаба и на дисплее появится выбранное значение, определенное исходя из формата копируемого оригинала и нужного формата бумаги.

(См. этапы 2 и 3 операции, описанной на стр. 2-11).

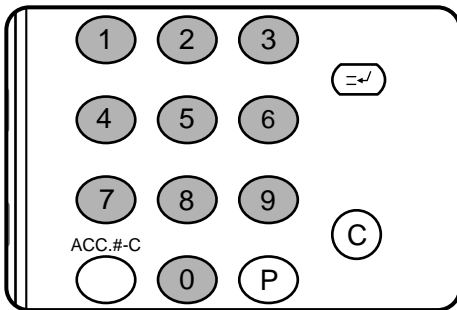

**8 Установите нужное количество копий.**

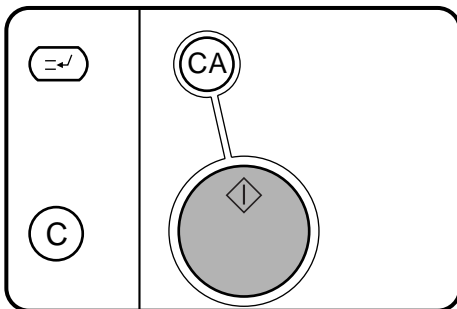

**9 Нажмите на кнопку START (СТАРТ) (◊).**

- Если используется устройство подачи оригиналов, то начнется операция сканирования оригиналов с последующим их копированием.
- Если копирование производится со стола оригиналодержателя, то необходимо перейти к следующему этапу операции.

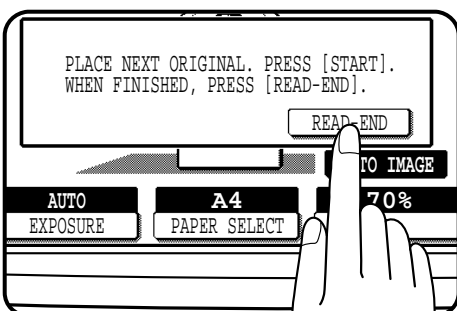

**10 Замените оригинал на следующий после того, как загорится индикатор внутри кнопки START (СТАРТ) (◊) и нажмите на эту кнопку. Повторяйте операцию до тех пор, пока не будут просканированы все оригиналы. Нажмите на кнопку "READ-END" (СЧИТЫВАНИЕ ЗАВЕРШЕНО), расположенную на сенсорной панели.**

- Копирование начнется сразу после нажатия на кнопку.
- Копир может осуществить последовательное сканирование до 120 оригиналов формата A4 или до 60 оригиналов формата большего, чем A4.
- При использовании оригиналов разного формата, формат бумаги будет определен после сканирования первого из оригиналов. Если следующий оригинал будет большего формата, то часть изображения может отсутствовать на копии.
- Буклет может быть изготовлен путем фальцовки готового комплекта копии и скрепления его скобами.
- Для отмены функции повторно выберите ее и нажмите на кнопку "CANCEL" (ОТМЕНА).

# ФУНКЦИИ РЕДАКТИРОВАНИЯ ИЗОБРАЖЕНИЙ

К функциям редактирования изображений относятся следующие функции:

- Копирование многостраничных оригиналов: Изготовление копий с документов объемом до 120 страниц формата А4 при помощи устройства автоматической подачи оригиналов.
- Центровка изображения: Смещение изображения в центр листа бумаги при несоответствии форматов оригинала и бумаги.
- Повторное копирование: Многократный повтор изображения оригинала на листе копии.
- Изготовление копий с негативным изображением: Черно-белое изображение на копии получается негативным по отношению к оригиналу.
- Изменение варианта скрепления копий: Переворот изображения на обратной стороне копии в режиме получения 2-сторонних копий с 1-сторонних оригиналов.

Выбор перечисленных выше функций производится нажатием на кнопку "IMAGE EDIT" (РЕДАКТИРОВАНИЕ ИЗОБРАЖЕНИЙ) на изображении интерфейса СПЕЦИАЛЬНЫХ РЕЖИМОВ и последующим нажатием на кнопку нужной функции.

## КОПИРОВАНИЕ МНОГОСТРАНИЧНЫХ ОРИГИНАЛОВ



Разделите документ, содержащий более 50 страниц, на порции, как это показано на рисунке выше и осуществляйте подачу порций в следующем порядке **с** → **б** → **а**. Общий объем оригинала не может превышать 120 страниц, иначе (если в порции "а" более 20 страниц) все страницы сверх этого количества будут выводиться без копирования.

Функция КОПИРОВАНИЕ МНОГОСТРАНИЧНЫХ ОРИГИНАЛОВ позволяет получать копии с документов объемом до 120 страниц (при копировании оригиналов форматом В4 или А3 с помощью дополнительных принадлежностей этот объем ограничивается 60 страницами), если установлено устройство подачи оригиналов RADF. Документ должен быть разделен на порции, каждая из которых не превышает 50 страниц. Каждая из порций документа подается отдельно с устройства RADF с дальнейшим получением в результате копирования единой копии всего документа.

- После установки данного режима невозможно переключение с режима одностороннего копирования на двустороннее копирование и наоборот, за исключением случая получения промежуточной копии в режиме ПРЕРЫВАНИЕ.
- При выборе функции КОПИРОВАНИЕ МНОГОСТРАНИЧНЫХ ОРИГИНАЛОВ не могут быть одновременно активизированы следующие функции: ГРУППИРОВКА/КОПИРОВАНИЕ НА ПРОЗРАЧНОЙ ПЛЕНКЕ СО ВСТАВКАМИ/КОПИРОВАНИЕ С РАЗВОРОТА СТРАНИЦ/ПОВТОРНОЕ КОПИРОВАНИЕ.
- Режим КОПИРОВАНИЕ МНОГОСТРАНИЧНЫХ ОРИГИНАЛОВ имеет приоритет перед режимом поточной подачи. Поточная подача оригиналов не может быть осуществлена, если выбрана функция КОПИРОВАНИЕ МНОГОСТРАНИЧНЫХ ОРИГИНАЛОВ.

На иллюстрациях показан пример копирования 120-страничного документа.

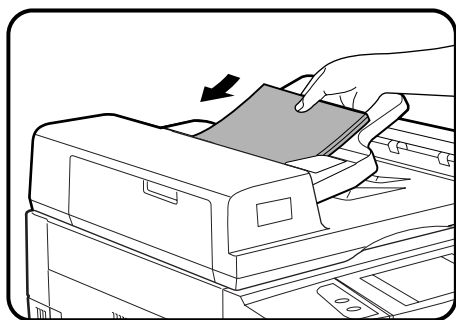

- 1** Разделите многостраничный документ (не более 120 страниц) на порции по 50 страниц или меньше и поместите порцию, в которой содержится первая страница документа на лоток устройства подачи оригиналов.

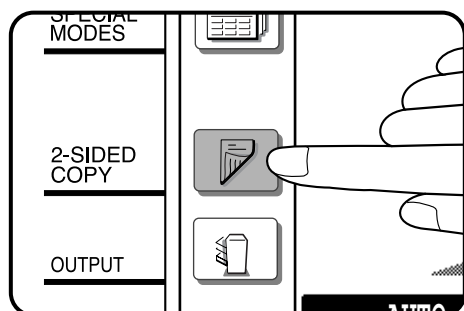

- 2** Если необходимо активизировать режим двустороннего копирования, выберите его нажатием на кнопку 2-SIDED COPY (2-СТОРОННЕЕ КОПИРОВАНИЕ).

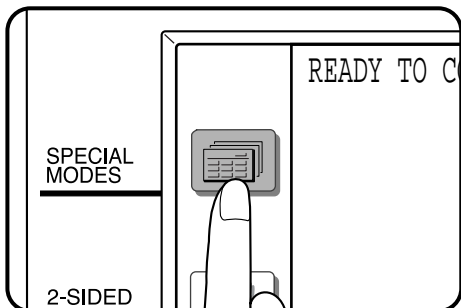

### 3 Нажмите на кнопку SPECIAL MODES (СПЕЦИАЛЬНЫЕ РЕЖИМЫ).

- На дисплее появится интерфейс СПЕЦИАЛЬНЫХ РЕЖИМОВ.

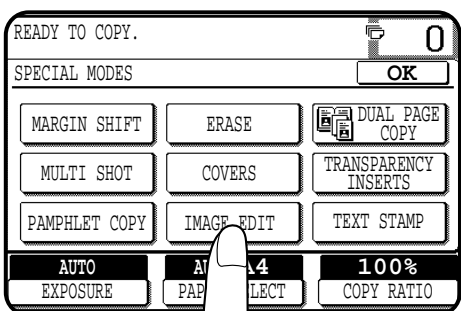

### 4 Нажмите на кнопку "IMAGE EDIT" (РЕДАКТИРОВАНИЕ ИЗОБРАЖЕНИЙ).

- На дисплее появится меню режима РЕДАКТИРОВАНИЯ ИЗОБРАЖЕНИЙ.

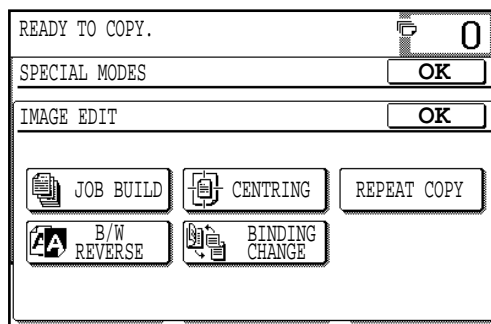

### 5 Нажмите на кнопку "JOB BUILD" (КОПИРОВАНИЕ МНОГОСТРАНИЧНЫХ ОРИГИНАЛОВ).

- Кнопка "JOB BUILD" (КОПИРОВАНИЕ МНОГОСТРАНИЧНЫХ ОРИГИНАЛОВ) будет подсвечена.

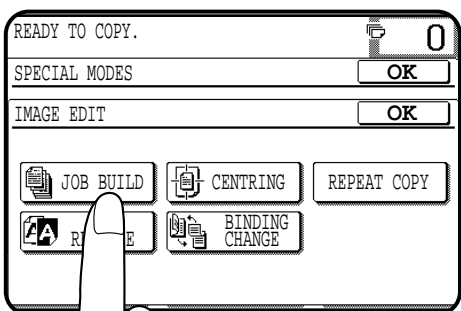

### 6 Нажмите на верхнюю кнопку "OK".

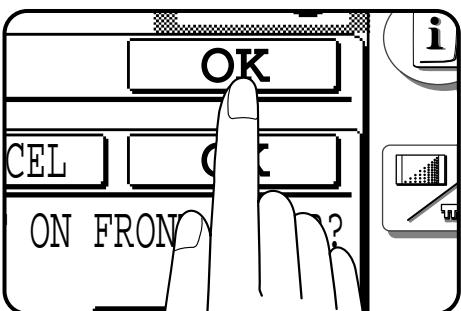

### 7 Выберите все остальные нужные параметры копирования и установите нужное количество копий.

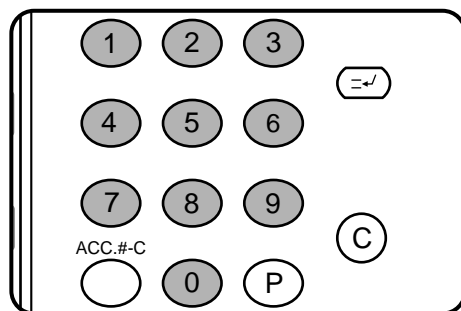

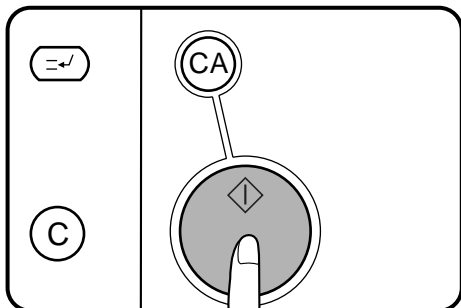

- 8** Нажмите на кнопку START (СТАРТ) (◊).
- Начнется операция сканирования первой порции документа.

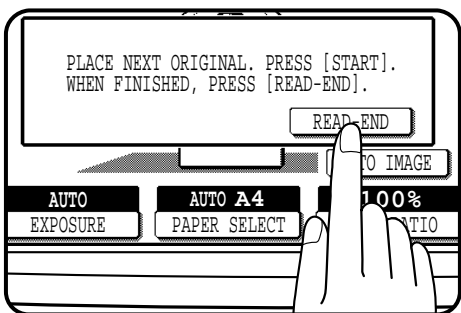

- 9** После того, как завершится копирование первой порции документа и загорится индикатор внутри кнопки START (СТАРТ) (◊), удалите отсканированные страницы документа из секции вывода, установите в лоток устройства подачи следующую порцию страниц документа и вновь нажмите на кнопку START (СТАРТ) (◊). Повторяйте операцию до тех пор, пока не будут просканированы все порции многостраничного документа. Нажмите на кнопку "READ-END" (СЧИТЫВАНИЕ ЗАВЕРШЕНО), расположенную на сенсорной панели.
- Копирование начнется сразу после нажатия на кнопку.

## ЦЕНТРОВКА ИЗОБРАЖЕНИЯ

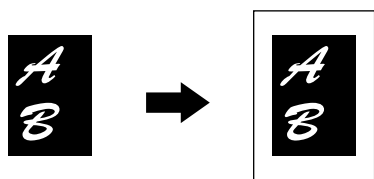

Когда оригинал и копировальная бумага различаются по формату, данная функция используется для смещения всего изображения к центру листа бумаги.

Смещение изображения производится только в направлении "слева - направо" и невозможно в направлении "сверху - вниз".

- Данная функция не может быть активизирована, если формат оригинала или бумаги нестандартный. Ее выбор также невозможен при копировании с увеличением масштаба.

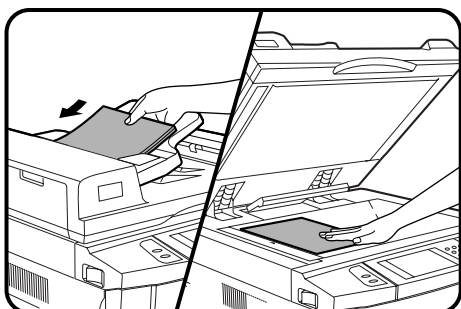

- 1** Поместите оригиналы на лоток устройства подачи или на стол оригиналодержателя.



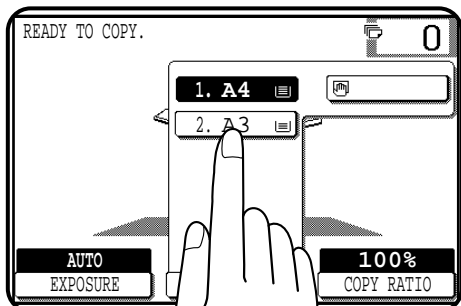

**2** Выберите лоток с бумагой нужного формата при помощи кнопки “PAPER SELECT” (ВЫБОР БУМАГИ), расположенной на сенсорной панели.

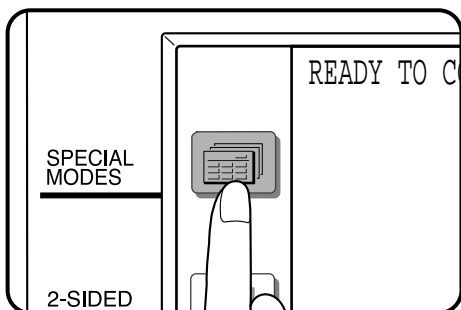

**3** Нажмите на кнопку SPECIAL MODES (СПЕЦИАЛЬНЫЕ РЕЖИМЫ)  
 • На дисплее появится интерфейс СПЕЦИАЛЬНЫХ РЕЖИМОВ.

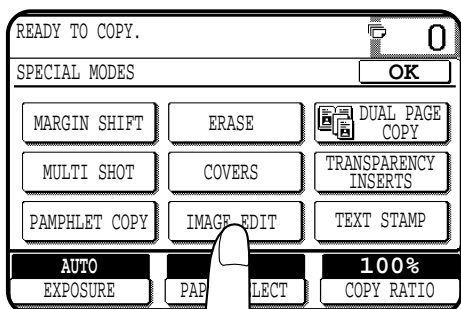

**4** Нажмите на кнопку “IMAGE EDIT” (РЕДАКТИРОВАНИЕ ИЗОБРАЖЕНИЙ), расположенную на сенсорной панели.  
 • На дисплее появится меню режима РЕДАКТИРОВАНИЯ ИЗОБРАЖЕНИЙ.

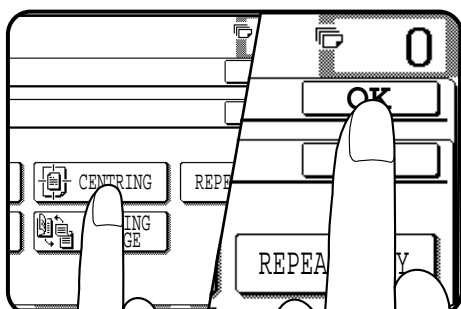

**5** Нажмите на кнопку “CENTRING” (ЦЕНТРОВКА ИЗОБРАЖЕНИЯ).  
 • На панели высветится изображение кнопки “CENTRING” (ЦЕНТРОВКА ИЗОБРАЖЕНИЯ).

**6** Нажмите на верхнюю кнопку “OK”.

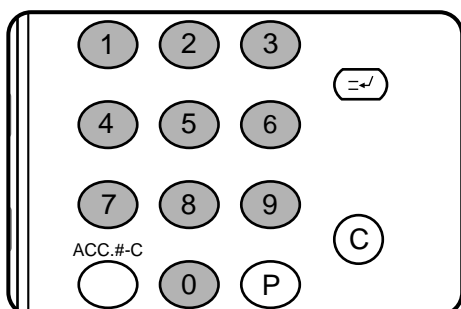

**7** Выберите все остальные нужные параметры копирования и установите нужное количество копий.

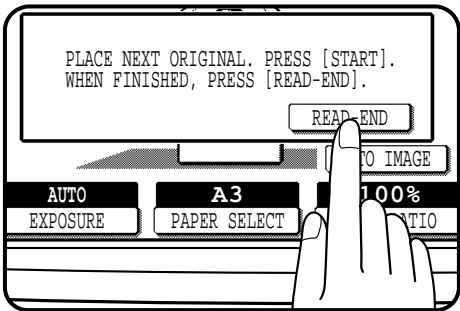
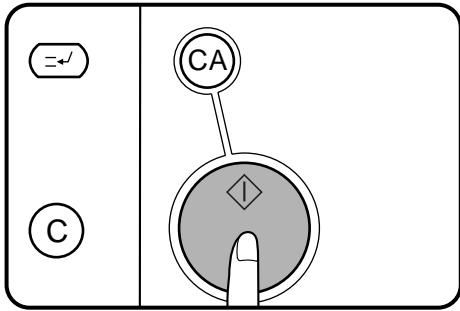

## 8 Нажмите на кнопку START (СТАРТ) (◊).

- Если используется устройство подачи оригиналов, то начнется операция сканирования оригиналов с последующим их копированием.
- Если копирование производится со стола оригиналодержателя, то необходимо перейти к следующему этапу операции.

## 9 Замените оригинал на следующий после того, как загорится индикатор внутри кнопки START (СТАРТ) (◊) и нажмите на эту кнопку. Повторяйте операцию до тех пор, пока не будут просканированы все оригиналы. Нажмите на кнопку "READ-END" (СЧИТЫВАНИЕ ЗАВЕРШЕНО), расположенную на сенсорной панели.

- Копирование начнется сразу после нажатия на кнопку.
- Копир может осуществить последовательное сканирование до 120 оригиналов формата A4 или до 60 оригиналов формата большего, чем A4.
- Для отмены функции повторно нажмите на кнопку "CENTRING" (ЦЕНТРОВКА ИЗОБРАЖЕНИЯ) на изображении интерфейса меню РЕДАКТИРОВАНИЯ ИЗОБРАЖЕНИЙ.

## ПОВТОРНОЕ КОПИРОВАНИЕ

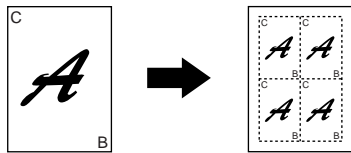

Данная функция позволяет размещать несколько одинаковых изображений (повторять их копирование) на одной странице бумаги. Изображения могут быть отделены линиями по краю.

- На одной странице может размещаться до 16 одинаковых изображений (4 x 4).  
В зависимости от формата оригинала, бумаги и установленного масштаба, изображения частично могут отсутствовать на копии.
- Активизация данной функции может оказаться невозможна, если используется бумага нестандартного формата.
- Если нужный масштаб уменьшения окажется менее 25%, то часть оригинала не будет скопирована. Масштаб будет установлен на уровне 25%, а на дисплее появится сообщение: "IMAGE DOES NOT FIT INTO THE IMAGE AREA. COPY RATIO WILL BE SET TO 25%" ("ИЗОБРАЖЕНИЕ НЕ ПОМЕЩАЕТСЯ НА КОПИИ. БУДЕТ УСТАНОВЛЕН МАСШТАБ 25%").

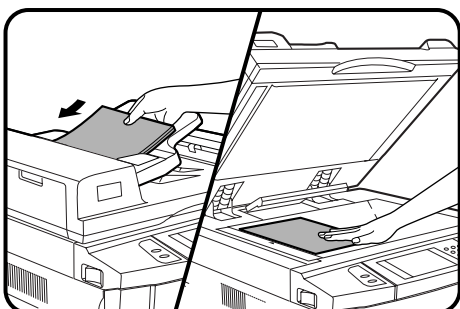

## 1 Поместите оригиналы на лоток устройства подачи или на стол оригиналодержателя.

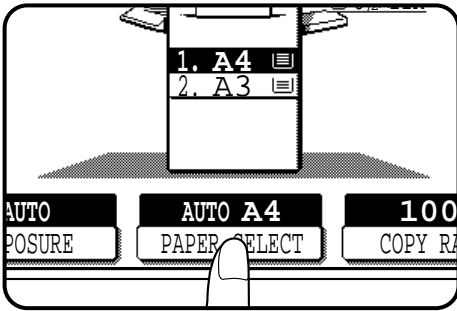

- 2** Выберите лоток с бумагой нужного формата.
- Нажмите на кнопку “PAPER SELECT” (ВЫБОР БУМАГИ), расположенную на сенсорной панели, и выберите нужный формат.

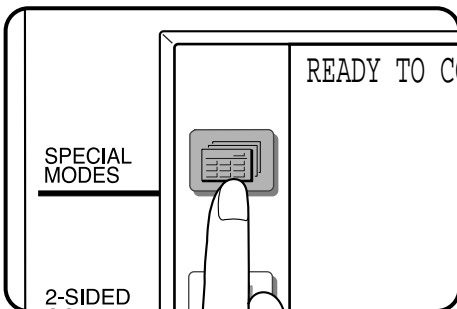

- 3** Нажмите на кнопку SPECIAL MODES (СПЕЦИАЛЬНЫЕ РЕЖИМЫ)
- На дисплее появится интерфейс СПЕЦИАЛЬНЫХ РЕЖИМОВ.

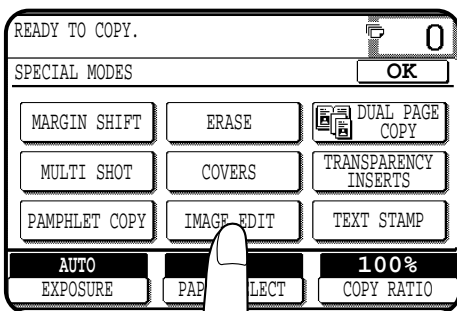

- 4** Нажмите на кнопку “IMAGE EDIT” (РЕДАКТИРОВАНИЕ ИЗОБРАЖЕНИЙ), расположенную на сенсорной панели.
- На дисплее появится меню режима РЕДАКТИРОВАНИЯ ИЗОБРАЖЕНИЙ.

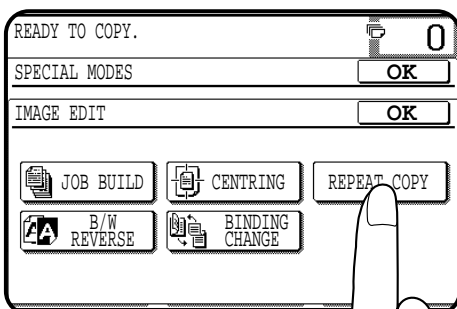

- 5** Нажмите на кнопку “REPEAT COPY” (ПОВТОРНОЕ КОПИРОВАНИЕ), расположенную на сенсорной панели.
- На дисплее появится интерфейс режима ПОВТОРНОГО КОПИРОВАНИЯ.

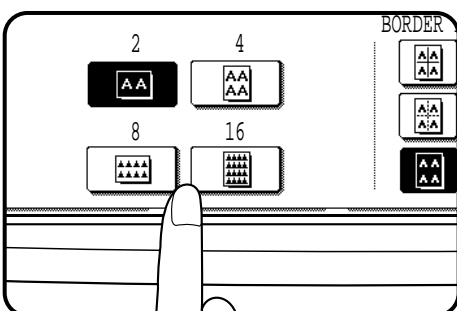
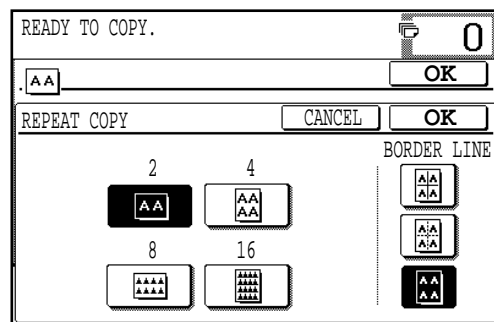

- 6** Выберите значение количества повторов изображения на странице копии.
- Нажмите на одну из кнопок “2”, “4”, “8” или “16”, расположенных на сенсорной панели.

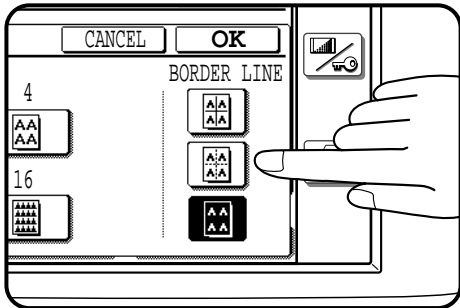

- 7** Выберите тип линии, отделяющей изображения на копии.
- Может быть выбрана сплошная или пунктирная линия, а также отсутствие линии на копии.

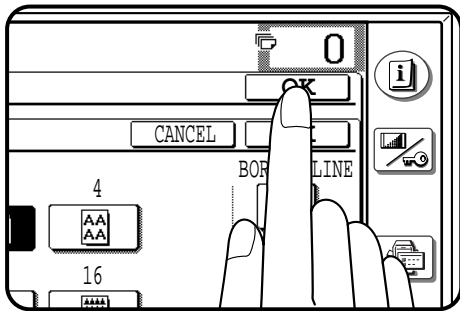

- 8** Нажмите на верхнюю кнопку “OK”.

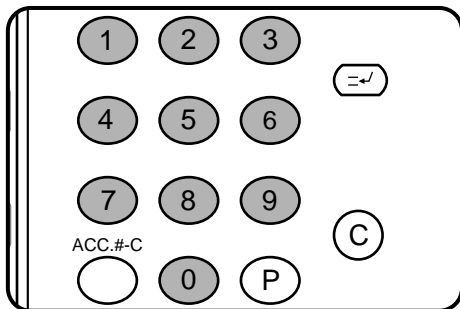

- 9** Выберите все остальные нужные параметры копирования и установите нужное количество копий.
- Если на копии не помещается необходимая часть изображений, выберите соответствующее значение масштаба с уменьшением изображения.

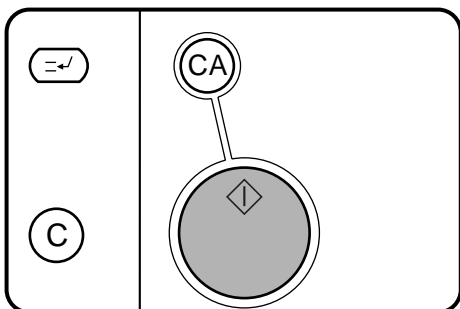

- 10** Нажмите на кнопку START (СТАРТ) (◊).
- Если используется устройство подачи оригиналов, то начнется операция сканирования оригиналов с последующим их копированием.
  - Если копирование производится со стола оригиналодержателя в режиме СОРТИРОВКИ, то необходимо перейти к следующему этапу операции.

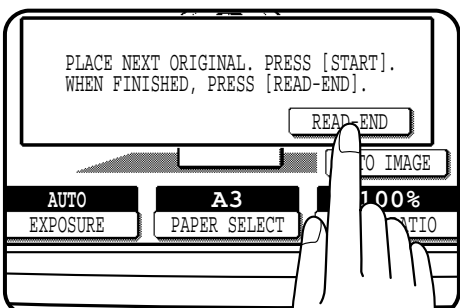

- 11** Замените оригинал на следующий после того, как загорится индикатор внутри кнопки START (СТАРТ) (◊) и нажмите на эту кнопку. Повторяйте операцию до тех пор, пока не будут просканированы все оригиналы. Нажмите на кнопку “READ-END” (СЧИТЫВАНИЕ ЗАВЕРШЕНО), расположенную на сенсорной панели.
- Копирование начнется сразу после нажатия на кнопку.
  - Копир может осуществить последовательное сканирование до 120 оригиналов формата A4 или до 60 оригиналов формата большего, чем A4.
  - Для отмены функции повторно выберите ее и нажмите на кнопку “CANCEL” (ОТМЕНА).

## Изготовление копий с негативным изображением

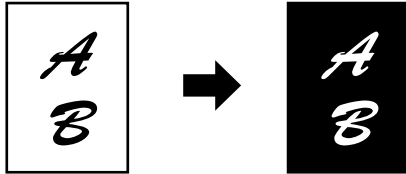

Данная функция используется для получения изображения на копии, негативного по отношению к оригиналу.

- После выбора данной функции режим экспозиции автоматически переключится на режим ТЕКСТ. Другие режимы выбрать при этом будет невозможно. Режим ТЕКСТ не будет отменен автоматически даже при отмене функции ИЗГОТОВЛЕНИЯ КОПИЙ С НЕГАТИВНЫМ ИЗОБРАЖЕНИЕМ.

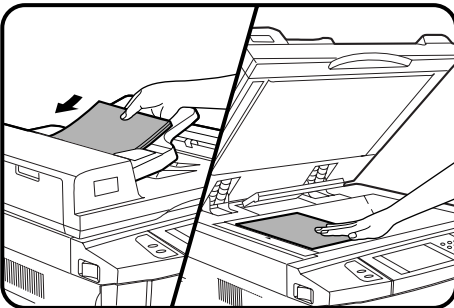

- 1 Поместите оригинал на лоток устройства подачи или на стол оригиналодержателя.

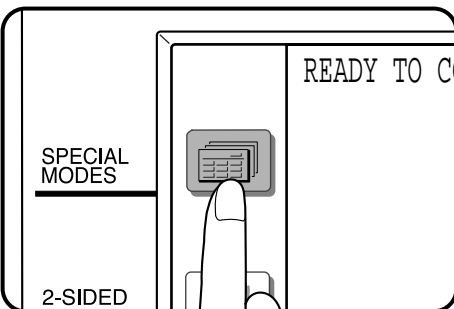

- 2 Нажмите на кнопку **SPECIAL MODES (СПЕЦИАЛЬНЫЕ РЕЖИМЫ)**
  - На дисплее появится интерфейс СПЕЦИАЛЬНЫХ РЕЖИМОВ.

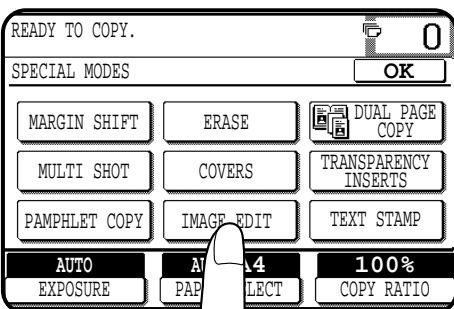

- 3 Нажмите на кнопку **“IMAGE EDIT” (РЕДАКТИРОВАНИЕ ИЗОБРАЖЕНИЙ)**, расположенную на сенсорной панели.
  - На дисплее появится меню режима РЕДАКТИРОВАНИЯ ИЗОБРАЖЕНИЙ.

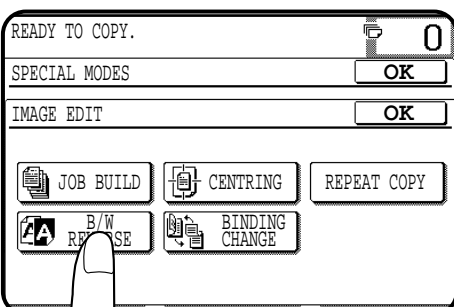

- 4 Нажмите на кнопку **“B/W REVERSE” (ИЗГОТОВЛЕНИЕ КОПИЙ С НЕГАТИВНЫМ ИЗОБРАЖЕНИЕМ)**, расположенную на сенсорной панели.
  - На панели высветится изображение кнопки “B/W REVERSE” (ИЗГОТОВЛЕНИЕ КОПИЙ С НЕГАТИВНЫМ ИЗОБРАЖЕНИЕМ).

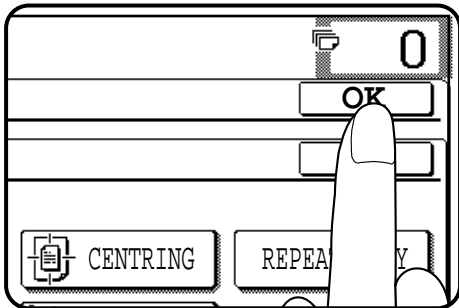

**5** Нажмите на верхнюю кнопку “OK”.

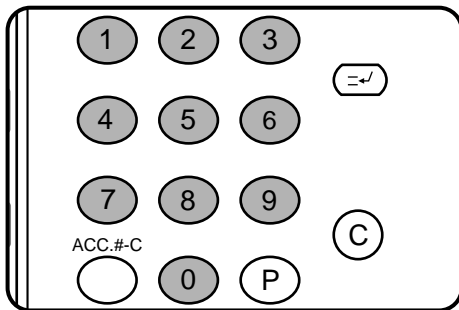

**6** Выберите все остальные нужные параметры копирования и установите нужное количество копий.

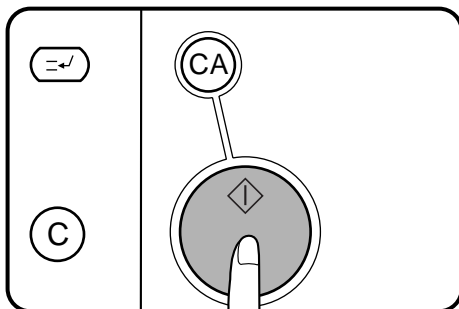

**7** Нажмите на кнопку **START (СТАРТ)** (◊).

- Если используется устройство подачи оригиналов, то начнется операция сканирования оригиналов с последующим их копированием.
- Если копирование производится со стола оригиналодержателя в режиме СОРТИРОВКИ, то необходимо перейти к следующему этапу операции.

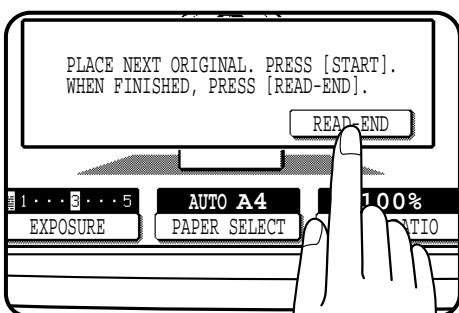





**8** Замените оригинал на следующий после того, как загорится индикатор внутри кнопки **START (СТАРТ)** (◊) и нажмите на эту кнопку. Повторяйте операцию до тех пор, пока не будут просканированы все оригиналы. Нажмите на кнопку “**READ-END**” (СЧИТЫВАНИЕ ЗАВЕРШЕНО), расположенную на сенсорной панели.

- Копирование начнется сразу после нажатия на кнопку.
- Копир может осуществить последовательное сканирование до 120 оригиналов формата А4 или до 60 оригиналов формата большего, чем А4.
- Для отмены функции повторно нажмите на кнопку “**B/W REVERSE**” (ИЗГОТОВЛЕНИЕ КОПИЙ С НЕГАТИВНЫМ ИЗОБРАЖЕНИЕМ) на интерфейсе меню РЕДАКТИРОВАНИЯ ИЗОБРАЖЕНИЙ.

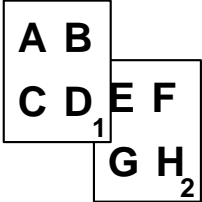
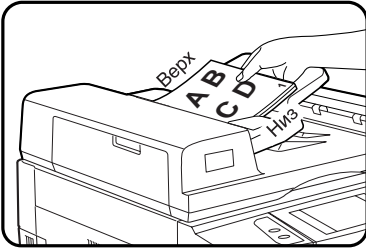
## Изменение варианта скрепления копий

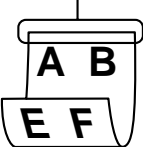
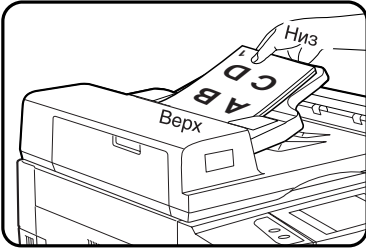
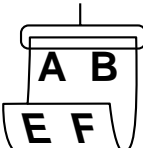
Данная функция позволяет осуществить поворот изображения на обратной стороне 2-сторонней копии. Она наиболее эффективна при копировании оригиналов формата В4 или А3 в режиме изготовления 2-сторонних копий с 1-сторонних оригиналов, позволяя осуществлять скрепление копии по левому краю.

Оригинал	Размещение оригиналов в лотке	Копии
	<p>Ориентация “Портрет”</p> 	<p>Стандартное получение 2-сторонней копии с 1-сторонних оригиналов</p>  <p>Скрепление копии производится по левому краю.</p> <p>Скрепление копии производится</p> <p>Получение 2-сторонней копии с 1-сторонних оригиналов с изменением варианта скрепления</p>  <p>Скрепление копии производится по верхнему краю.</p>
	<p>Ориентация “Альбом”</p> 	<p>Стандартное получение 2-сторонней копии с 1-сторонних оригиналов</p> <p>Скрепление копии производится</p>  <p>Скрепление копии производится по верхнему краю.</p> <p>Получение 2-сторонней копии с 1-сторонних оригиналов с изменением варианта скрепления</p>  <p>Скрепление копии производится по левому краю.</p>

- Данная функция не может быть активизирована при использовании бумаги нестандартного формата.

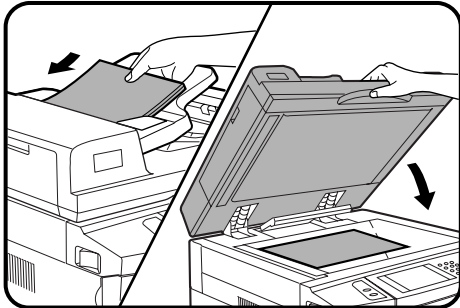

**1** Оригиналы поместите на лоток устройства подачи оригиналов или на стол оригиналодержателя.

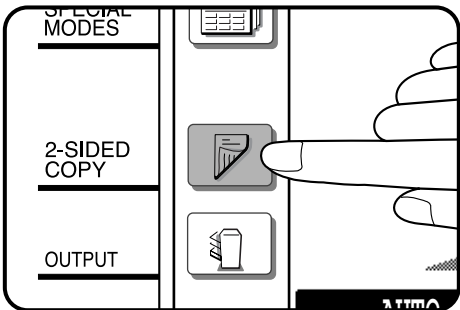

**2** Нажмите на кнопку **2-SIDED COPY** (**2-СТОРОННЕЕ КОПИРОВАНИЕ**) и выберите режим изготовления 2-сторонних копий с 1-сторонних оригиналов.

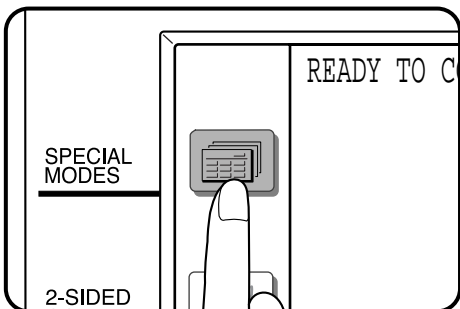

**3** Нажмите на кнопку **SPECIAL MODES** (**СПЕЦИАЛЬНЫЕ РЕЖИМЫ**)

- На дисплее появится интерфейс **СПЕЦИАЛЬНЫХ РЕЖИМОВ**.

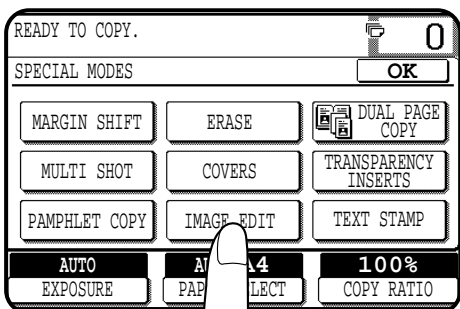

**4** Нажмите на кнопку **“IMAGE EDIT”** (**РЕДАКТИРОВАНИЕ ИЗОБРАЖЕНИЙ**), расположенную на сенсорной панели.

- На дисплее появится меню режима **РЕДАКТИРОВАНИЯ ИЗОБРАЖЕНИЙ**.

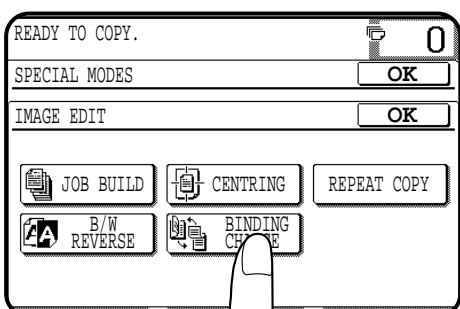

**5** Нажмите на кнопку **“BINDING CHANGE”** (**ИЗМЕНЕНИЕ ВАРИАНТА СКРЕПЛЕНИЯ КОПИЙ**), расположенную на сенсорной панели.

- На панели высветится изображение кнопки **“BINDING CHANGE”** (**ИЗМЕНЕНИЕ ВАРИАНТА СКРЕПЛЕНИЯ КОПИЙ**).



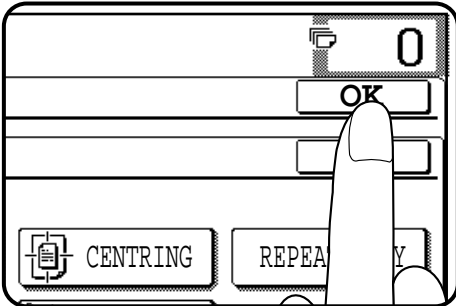

**6** Нажмите на верхнюю кнопку “OK”.

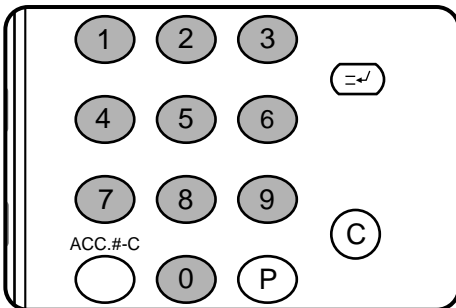

**7** Выберите все остальные нужные параметры копирования и установите нужное количество копий.

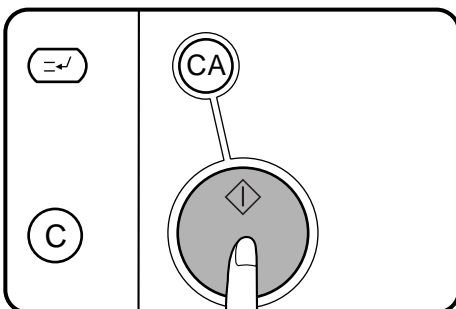

**8** Нажмите на кнопку **START (СТАРТ)** (◊).

- Если используется устройство подачи оригиналов, то начнется операция сканирования оригиналов с последующим их копированием.
- Если копирование производится со стола оригиналодержателя, то необходимо перейти к следующему этапу операции.

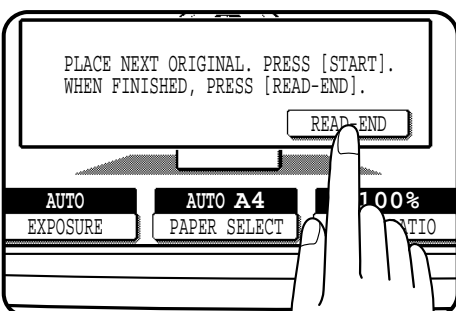

**9** Замените оригинал на следующий после того, как загорится индикатор внутри кнопки **START (СТАРТ)** (◊) и нажмите на эту кнопку. Повторяйте операцию до тех пор, пока не будут просканированы все оригиналы. Нажмите на кнопку “READ-END” (СЧИТЫВАНИЕ ЗАВЕРШЕНО), расположенную на сенсорной панели.

- Копирование начнется сразу после нажатия на кнопку.
- Копир может осуществить последовательное сканирование до 120 оригиналов формата A4 или до 60 оригиналов формата большего, чем A4.
- Для отмены функции повторно нажмите на кнопку “BINDING CHANGE” (ИЗМЕНЕНИЕ ВАРИАНТА СКРЕПЛЕНИЯ КОПИЙ) на интерфейсе меню РЕДАКТИРОВАНИЯ ИЗОБРАЖЕНИЙ.

# ТЕКСТОВЫЕ ШТАМПЫ

К числу функций, входящих в данную группу, относятся следующие:

- Впечатывание даты: На копиях печатается текущая дата.
- Выбор вида штампа: Впечатывает в копию выбранное изображение штампа, на котором текст печатается вывороткой на темном фоне.
- "Водяные знаки" на копии: Впечатывает в копию выбранное серое изображение "водяного знака".
- Нумерация страниц: Производится нумерация страниц подобранного комплекта копии.

Перечисленные выше функции выбираются нажатием на кнопку "TEXT STAMP" (ТЕКСТОВЫЕ ШТАМПЫ), изображенную на интерфейсе СПЕЦИАЛЬНЫХ РЕЖИМОВ и последующим нажатием на одну из кнопок появившегося меню.

- Данные функции не могут быть активизированы при использовании бумаги нестандартного формата.
- Одновременно могут быть выбраны несколько функций из меню, за исключением функции SELECT STAMP (ВЫБОР ВИДА ШТАМПА) и функции WATERMARK ("ВОДЯНЫЕ ЗНАКИ" НА КОПИИ), которые не могут быть выбраны одновременно.
- Если текстовый штамп размещен на изображении, то часть изображения на копии будет закрыта этим штампом (за исключением "водяного знака", часть которого, в свою очередь, может быть закрыта изображением на копии).
- Размер печатаемых знаков штампа является фиксированным и не изменяется даже при копировании с изменением масштаба.

## Впечатывание даты

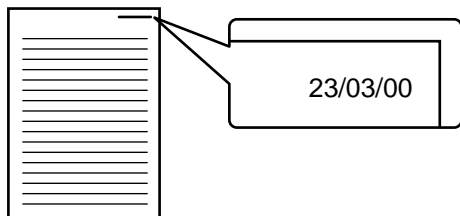

При помощи данной функции в изображение на копии впечатывается текущая дата. Она размещается в правом верхнем углу копии.

- Если копирование производится с изменением масштаба, то расположение текущей даты может быть изменено, или даже при определенных значениях масштаба дата печататься не будет.

★ **ДЛЯ ОПЕРАТОРА КОПИРА** При использовании функции **ВПЕЧАТЫВАНИЯ ДАТЫ** необходимо установить текущее значение даты и времени. См. стр. 8-19. Начальные установки стиля указания даты могут быть изменены. См. стр. 8-18.

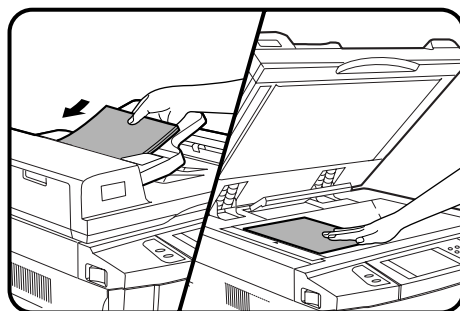

- 1 Оригиналы поместите на лоток устройства подачи оригиналов или на стол оригиналодержателя.

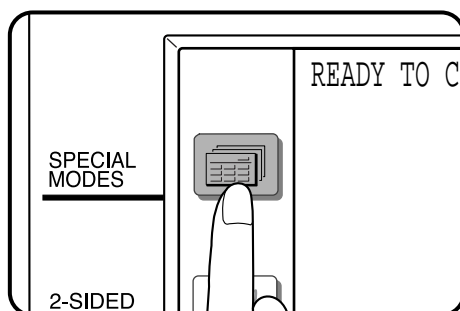

- 2 Нажмите на кнопку **SPECIAL MODES (СПЕЦИАЛЬНЫЕ РЕЖИМЫ)**
  - На дисплее появится интерфейс СПЕЦИАЛЬНЫХ РЕЖИМОВ.

- 3** Нажмите на кнопку “TEXT STAMP” (ТЕКСТОВЫЕ ШТАМПЫ), расположенную на сенсорной панели.
- На дисплее появится меню ТЕКСТОВЫХ ШТАМПОВ.

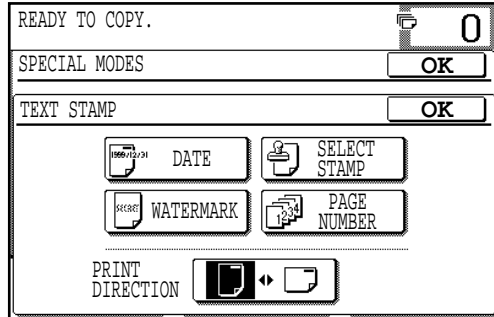
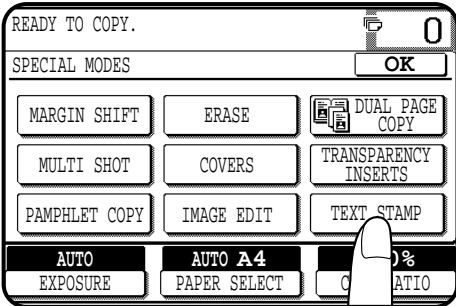

- 4** Нажмите на кнопку “DATE” (УСТАНОВКА ДАТЫ), расположенную на сенсорной панели.
- На дисплее появится интерфейс УСТАНОВКИ ТЕКУЩЕЙ ДАТЫ.

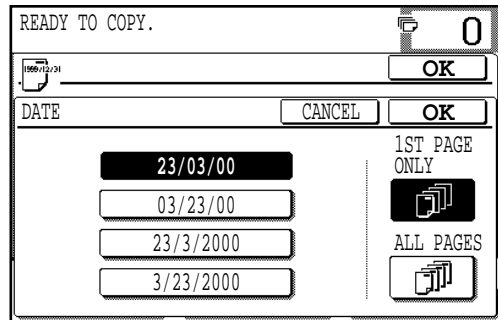
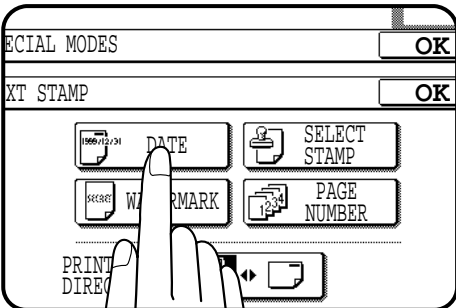

- 5** Выберите на сенсорной панели стиль указания даты.
- Изображение выбранного стиля будет высвечиваться на сенсорной панели.

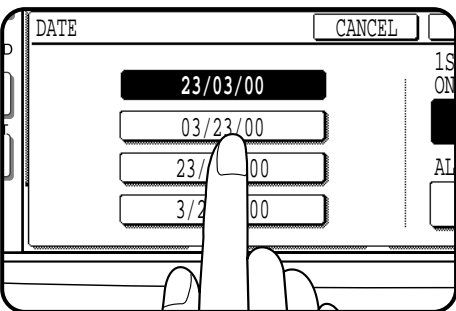

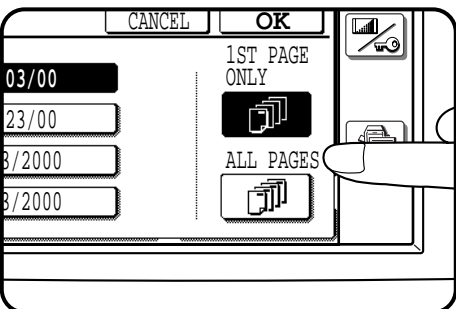

- 6** Выберите страницы копии, на которых необходимо поместить дату.
- Укажите, будет распечатана текущая дата только на первой странице или на всех страницах комплекта копии. Для этого нажмите на кнопку “1ST PAGE ONLY” (ТОЛЬКО НА 1-Й СТРАНИЦЕ) или “ALL PAGES” (НА КАЖДОЙ СТРАНИЦЕ).

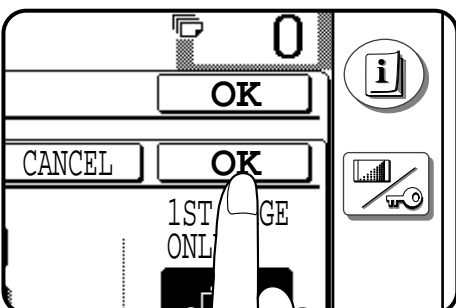

- 7** Нажмите на нижнюю кнопку “OK”.
- На дисплее вновь появится меню ТЕКСТОВЫХ ШТАМПОВ.

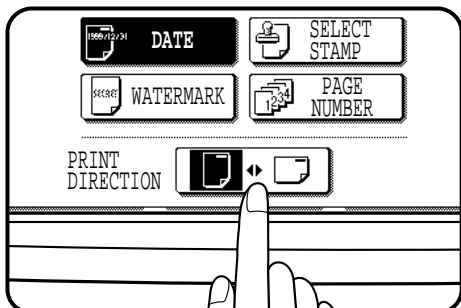



- 8** Выберите ориентацию бумажного листа при подаче.
- Если одновременно с данной функцией выбрана функция ИЗГОТОВЛЕНИЕ БУКЛЕТА, то необходимо выбрать ориентацию "Портрет" .

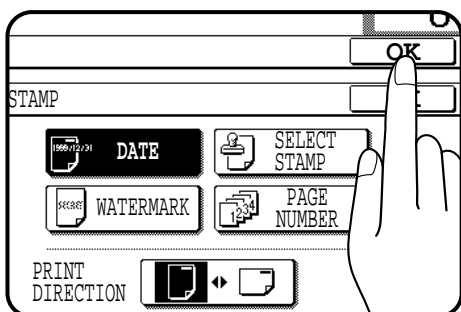

- 9** Нажмите на верхнюю кнопку "OK".

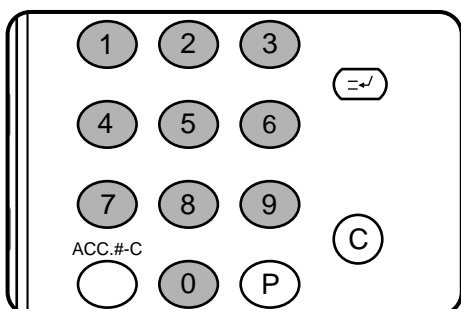

- 10** Выберите все остальные нужные параметры копирования и установите нужное количество копий.

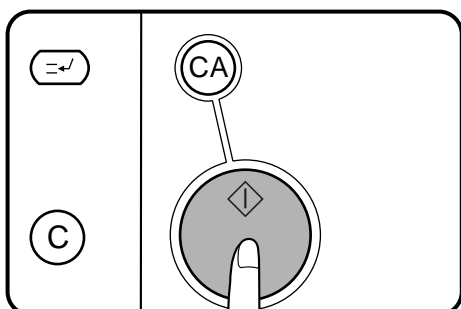

- 11** Нажмите на кнопку START (СТАРТ) (◊).
- Если используется устройство подачи оригиналов, то начнется операция сканирования оригиналов с последующим их копированием.
  - Если копирование производится со стола оригиналодержателя, то необходимо перейти к следующему этапу операции.

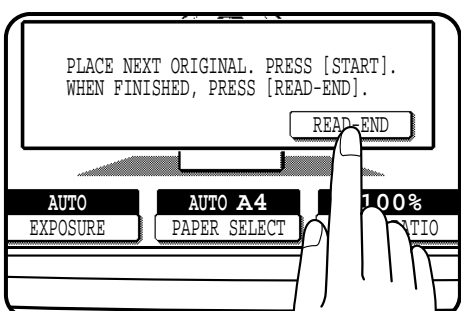

- 12** Замените оригинал на следующий после того, как загорится индикатор внутри кнопки START (СТАРТ) (◊) и нажмите на эту кнопку. Повторяйте операцию до тех пор, пока не будут просканированы все оригиналы. Нажмите на кнопку "READ-END" (СЧИТЫВАНИЕ ЗАВЕРШЕНО), расположенную на сенсорной панели.
- Копирование начнется сразу после нажатия на кнопку.
  - Копир может осуществить последовательное сканирование до 120 оригиналов формата A4 или до 60 оригиналов формата большего, чем A4.
  - Для отмены функции повторно выберите ее кнопкой "DATE" (УСТАНОВКА ДАТЫ) и нажмите на кнопку "CANCEL" (ОТМЕНА).

## ВЫБОР ВИДА ШТАМПА

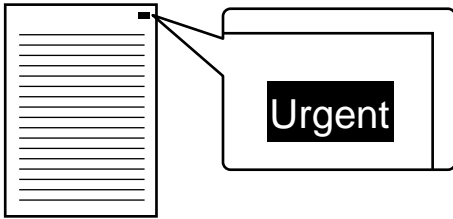

При помощи данной функции штамп выбранного вида (например, “Срочно” или “Конфиденциально” помещается на нужных копиях. Текст штампа печатается вывороткой на темном фоне.

- Возможен выбор следующих текстовых штампов: “Confidential” (Конфиденциально), “Urgent” (Срочно), “Copy” (Копия), “Preliminary” (Предварительный вариант), “Draft” (Черновик) и “Final” (Конечный вариант).
- Насыщенность темного фона вокруг текста на изображении штампа может быть установлена на одном из трех возможных уровней.
- Для расположения штампа на копии может быть выбрана одна из шести фиксированных позиций.
- Если копирование производится с изменением масштаба, то позиция расположения штампа может быть изменена, или даже при определенных значениях масштаба штамп печататься не будет.

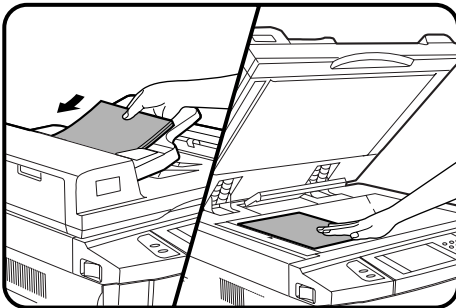

**1** Оригиналы поместите на лоток устройства подачи оригиналов или на стол оригиналодержателя.

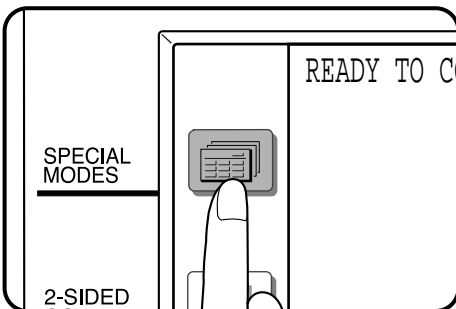

**2** Нажмите на кнопку **SPECIAL MODES (СПЕЦИАЛЬНЫЕ РЕЖИМЫ)**

- На дисплее появится интерфейс СПЕЦИАЛЬНЫХ РЕЖИМОВ.

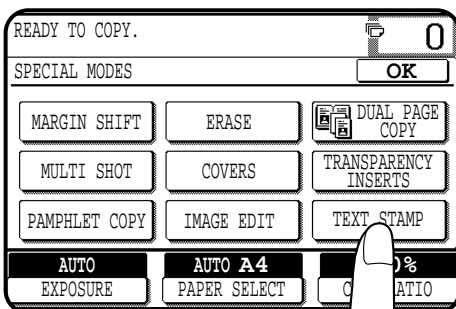

**3** Нажмите на кнопку **“TEXT STAMP” (ТЕКСТОВЫЕ ШТАМПЫ)**, расположенную на сенсорной панели.

- На дисплее появится меню ТЕКСТОВЫХ ШТАМПОВ.

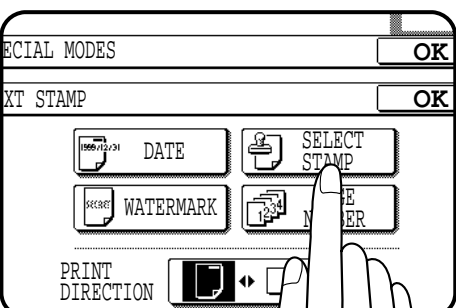

**4** Нажмите на кнопку **“SELECT STAMP” (ВЫБОР ВИДА ШТАМПА)**, расположенную на сенсорной панели.

- На дисплее появится интерфейс УСТАНОВКИ ВЫБОРА ВИДА ШТАМПА.

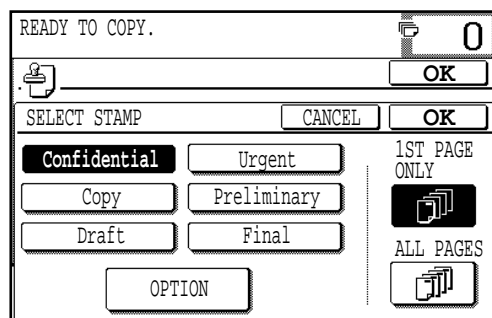

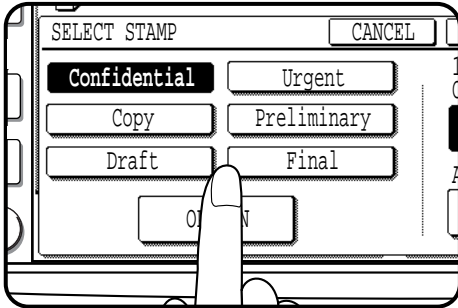

**5** Выберите текстовый штамп, который должен быть напечатан.

- Изображение выбранного штампа будет подсвечено на панели.

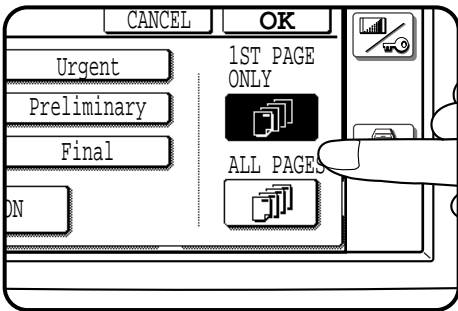

**6** Выберите страницы, на которых необходимо напечатать штамп.

- Укажите где должен быть напечатан штамп - только на первой странице копии или на всех, нажав на кнопку "1ST PAGE ONLY" (ТОЛЬКО НА ПЕРВОЙ СТРАНИЦЕ) или "ALL PAGES" (НА ВСЕХ СТРАНИЦАХ).

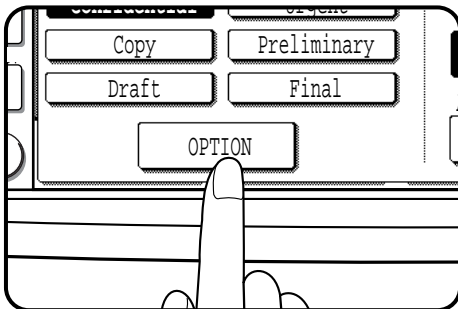

**7** Для проведения регулировки экспозиции и размещения позиции печати штампа нажмите на кнопку "OPTION" (ОПЦИЯ) или перейдите к этапу 10 данной операции.

- На дисплее появится следующий интерфейс.

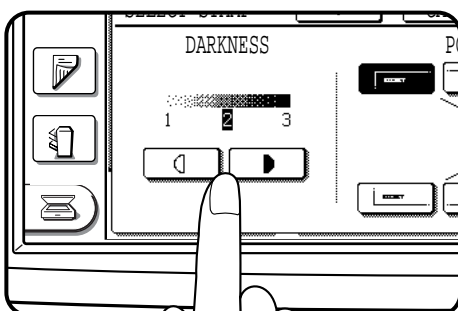
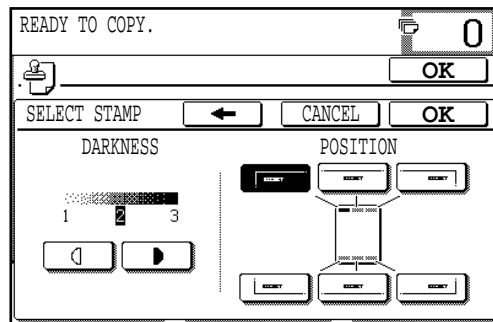

**8** Отрегулируйте насыщенность фона на изображении штампа.

- Нажмите на кнопку для увеличения насыщенности фона или на кнопку - для ее уменьшения.

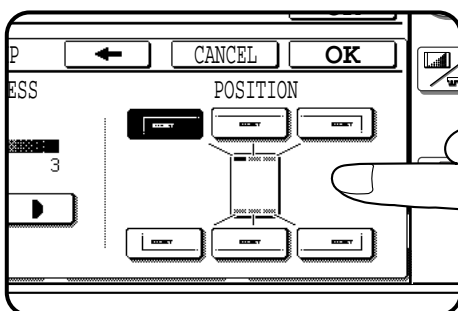

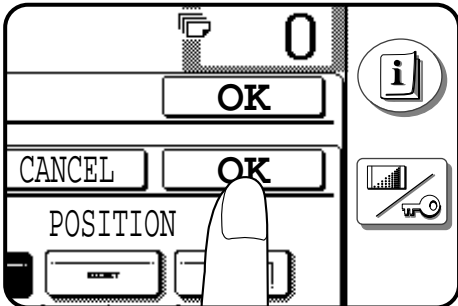

**9** Выберите позицию размещения штампа на копии.

- Выбранная позиция будет высвечиваться на дисплее.
- Для возврата к предыдущему интерфейсу нажмите на кнопку .

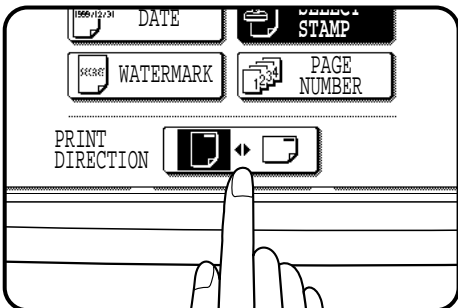

- 10** Нажмите на нижнюю кнопку “OK”.
- На дисплее вновь появится меню ТЕКСТОВОГО ШТАМПА.



- 11** Выберите ориентацию листа бумаги при копировании.
- Если используется функция ИЗГОТОВЛЕНИЕ БУКЛЕТА, то необходимо выбрать ориентацию листа “Портрет” .

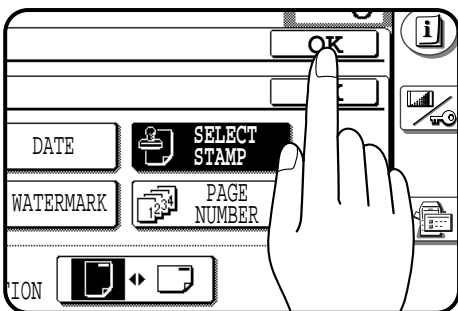

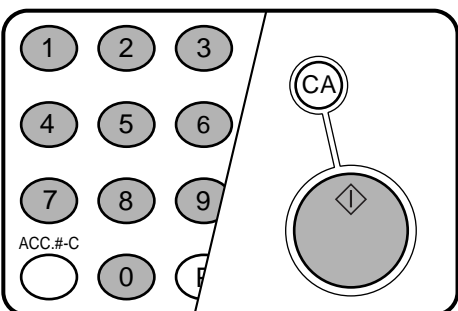

- 12** Нажмите на верхнюю кнопку “OK”.

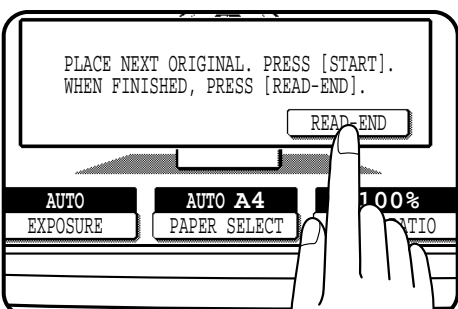

- 13** Выберите все остальные нужные параметры копирования и установите нужное количество копий.

- 14** Нажмите на кнопку START (СТАРТ) .
- Если используется устройство подачи оригиналов, то начнется операция сканирования оригиналов с последующим их копированием.
  - Если копирование производится со стола оригиналодержателя, то необходимо перейти к следующему этапу операции.



- 15** Замените оригинал на следующий после того, как загорится индикатор внутри кнопки START (СТАРТ)  и нажмите на эту кнопку. Повторяйте операцию до тех пор, пока не будут просканированы все оригиналы. Нажмите на кнопку “READ-END” (СЧИТЫВАНИЕ ЗАВЕРШЕНО), расположенную на сенсорной панели.
- Копирование начнется сразу после нажатия на кнопку.
  - Копир может осуществить последовательное сканирование до 120 оригиналов формата A4 или до 60 оригиналов формата большего, чем A4.
  - Для отмены функции повторно выберите ее кнопкой “SELECT STAMP” (ВЫБОР ШТАМПА) и нажмите на кнопку “CANCEL” (ОТМЕНА).

## “ВОДЯНЫЕ ЗНАКИ” НА КОПИИ

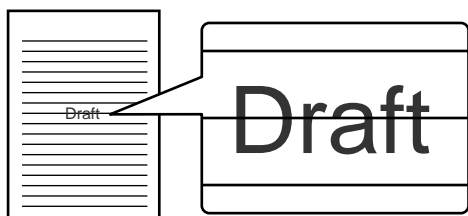

Данная функция впечатывает на копии выбранный вид “водяного знака”, например, “Confidential” (Конфиденциально) или “Urgent” (Срочно). Этот знак печатается серым цветом посередине листа.

- Возможен выбор следующих знаков: “Confidential” (Конфиденциально), “Urgent” (Срочно), “Copy” (Копия), “Preliminary” (Предварительный вариант), “Draft” (Черновик) и “Final” (Конечный вариант).
- Насыщенность изображения знака может быть установлена на одном из двух возможных уровней.

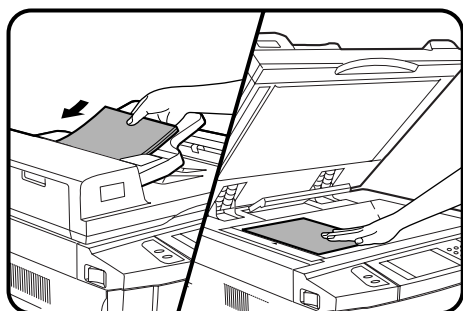

**1** Оригиналы поместите на лоток устройства подачи оригиналов или на стол оригиналодержателя.

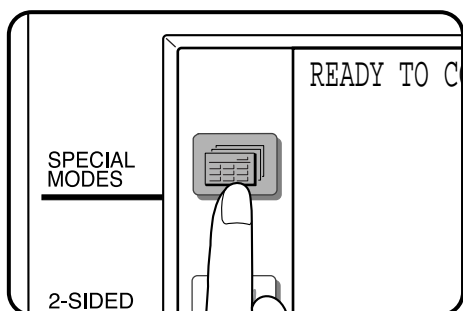

**2** Нажмите на кнопку **SPECIAL MODES** (СПЕЦИАЛЬНЫЕ РЕЖИМЫ)

- На дисплее появится интерфейс СПЕЦИАЛЬНЫХ РЕЖИМОВ.

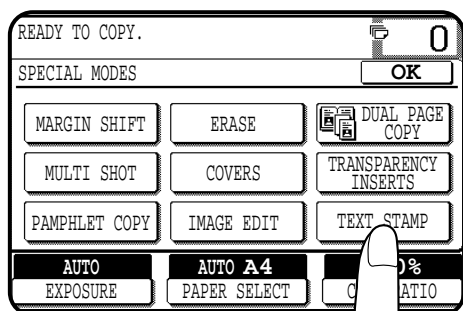

**3** Нажмите на кнопку **“TEXT STAMP”** (ТЕКСТОВЫЕ ШТАМПЫ), расположенную на сенсорной панели.

- На дисплее появится меню ТЕКСТОВЫХ ШТАМПОВ.



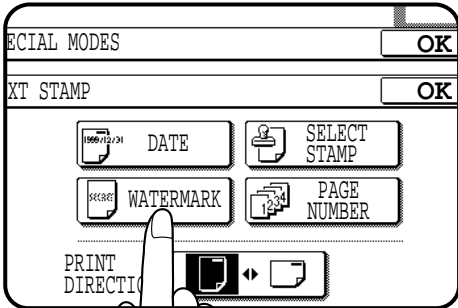

**4** Нажмите на кнопку “WATERMARK” (ВОДЯНЫЕ ЗНАКИ), расположенную на сенсорной панели.

- На дисплее появится интерфейс УСТАНОВКИ ВОДЯНОГО ЗНАКА.

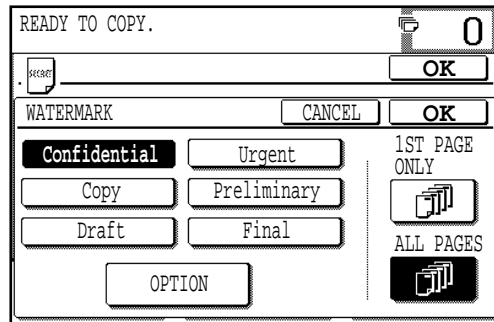

**5** Выберите изображение “водяного знака”, которое должно быть напечатано.

- Изображение выбранного знака будет подсвечено на панели.

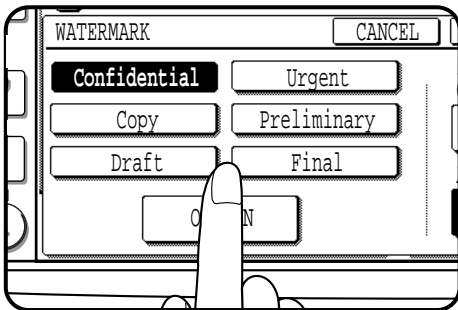

**6** Выберите страницы, на которых необходимо напечатать знак.

- Укажите где должен быть напечатан знак - только на первой странице копии или на всех, нажав на кнопку “1<sup>ST</sup> PAGE ONLY” (ТОЛЬКО НА ПЕРВОЙ СТРАНИЦЕ) или “ALL PAGES” (НА ВСЕХ СТРАНИЦАХ).

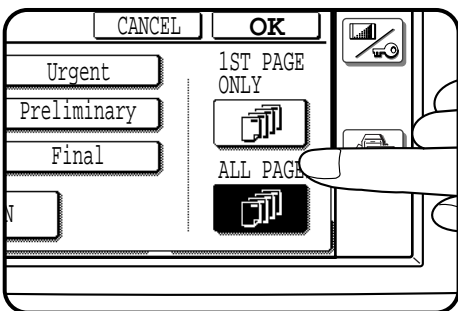

**7** Для проведения регулировки экспозиции и размещения позиции печати штампа нажмите на кнопку “OPTION” (ОПЦИЯ) или перейдите к этапу 9 данной операции.

- На дисплее появится следующий интерфейс.

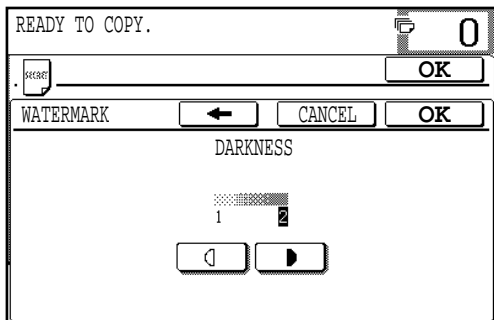
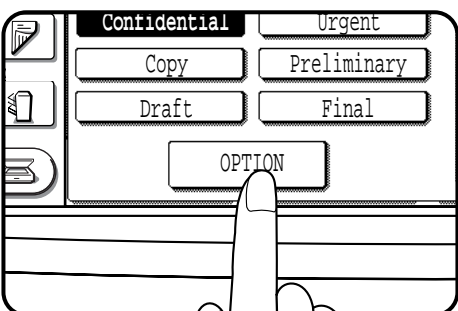

**8** Отрегулируйте насыщенность изображения знака.

- Нажмите на кнопку для увеличения насыщенности или на кнопку - для ее уменьшения.
- Для возврата к предыдущему интерфейсу нажмите на кнопку .

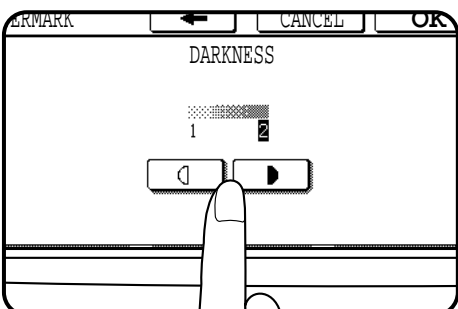

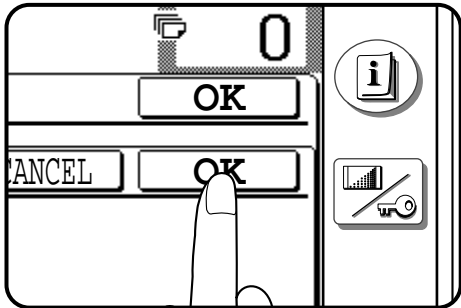

- 9** Нажмите на нижнюю кнопку “OK”.
- На дисплее вновь появится меню ТЕКСТОВОГО ШТАМПА.

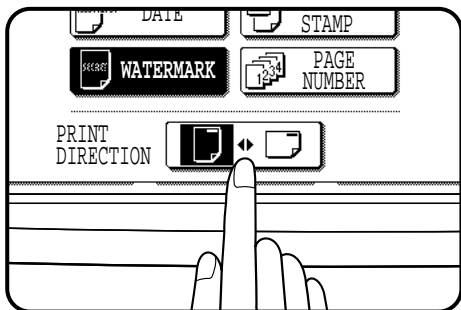

- 10** Выберите ориентацию листа бумаги при копировании.
- Если используется функция ИЗГОТОВЛЕНИЕ БУКЛЕТА, то необходимо выбрать ориентацию листа “Портрет” .

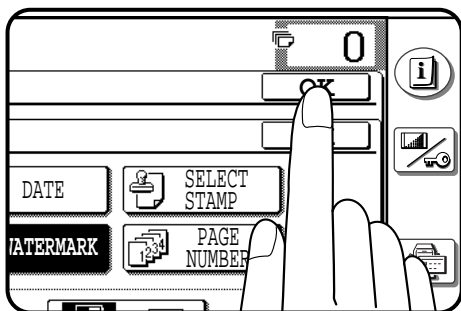

- 11** Нажмите на верхнюю кнопку “OK”.

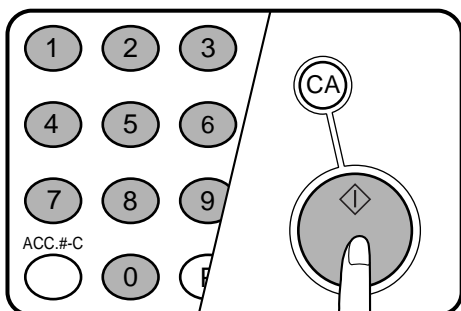

- 12** Выберите все остальные нужные параметры копирования и установите нужное количество копий.

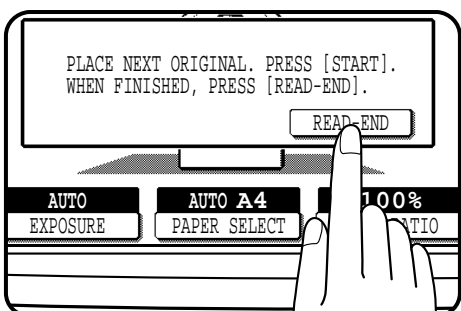

- 13** Нажмите на кнопку START (СТАРТ) (◊).
- Если используется устройство подачи оригиналов, то начнется операция сканирования оригиналов с последующим их копированием.
  - Если копирование производится со стола оригиналодержателя, то необходимо перейти к следующему этапу операции.
- 14** Замените оригинал на следующий после того, как загорится индикатор внутри кнопки START (СТАРТ) (◊) и нажмите на эту кнопку. Повторяйте операцию до тех пор, пока не будут просканированы все оригиналы. Нажмите на кнопку “READ-END” (СЧИТЫВАНИЕ ЗАВЕРШЕНО), расположенную на сенсорной панели.
- Копирование начнется сразу после нажатия на кнопку.
  - Копир может осуществить последовательное сканирование до 120 оригиналов формата A4 или до 60 оригиналов формата большего, чем A4.
  - Для отмены функции повторно выберите ее кнопкой “WATERMARK” (ВОДЯНЫЕ ЗНАКИ) и нажмите на кнопку “CANCEL” (ОТМЕНА).

## НУМЕРАЦИЯ СТРАНИЦ

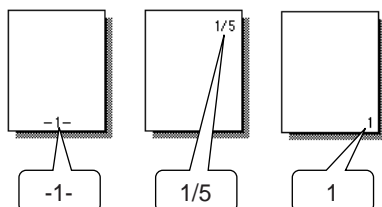

Данная функция позволяет пронумеровать страницы комплекта копий.

- Возможен выбор одного из трех способов нумерации страниц.
- В зависимости от формата копии место впечатывания порядковых номеров страниц выбирается автоматически.
- Если копирование производится с изменением масштаба, позиция порядкового номера страницы может быть смещена или сам порядковый номер может отсутствовать на копии.

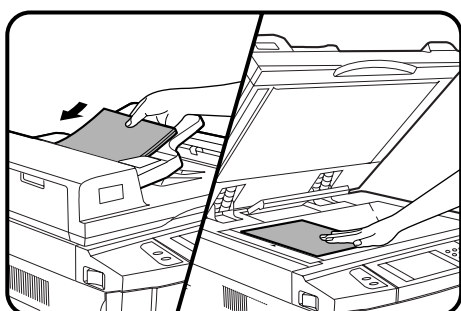

**1** Оригиналы поместите на лоток устройства подачи оригиналов или на стол оригиналодержателя.

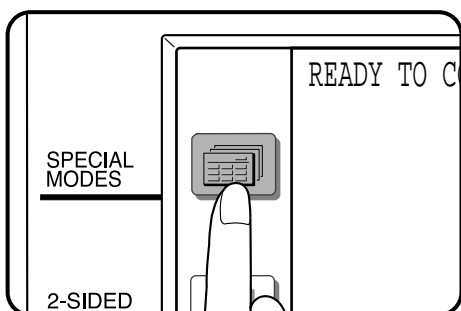

**2** Нажмите на кнопку **SPECIAL MODES (СПЕЦИАЛЬНЫЕ РЕЖИМЫ)**

- На дисплее появится интерфейс СПЕЦИАЛЬНЫХ РЕЖИМОВ.

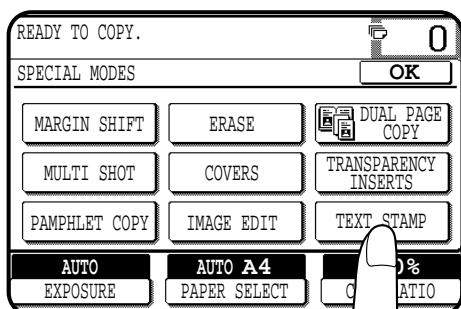

**3** Нажмите на кнопку **“TEXT STAMP” (ТЕКСТОВЫЕ ШТАМПЫ)**, расположенную на сенсорной панели.

- На дисплее появится меню ТЕКСТОВЫХ ШТАМПОВ.

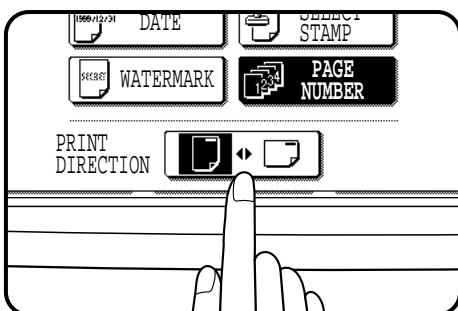
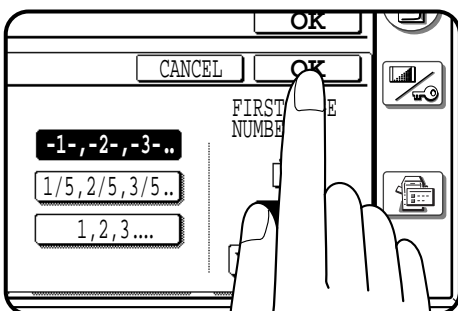
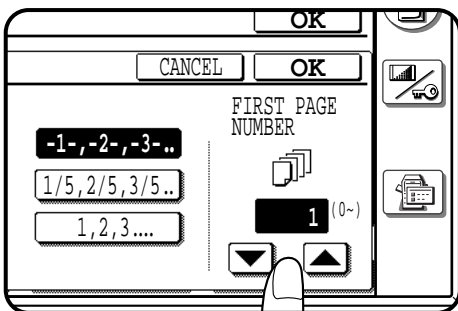
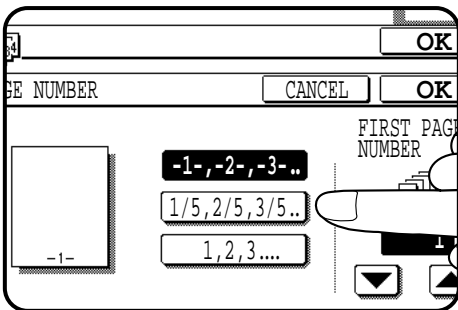
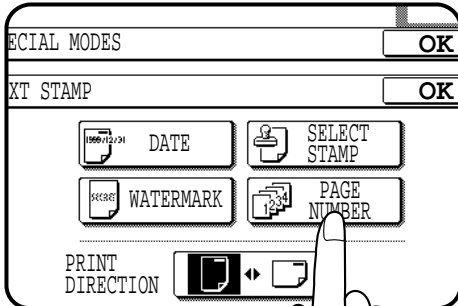

**4** Нажмите на кнопку “PAGE NUMBER” (НУМЕРАЦИЯ СТРАНИЦ), расположенную на сенсорной панели.

- На дисплее появится интерфейс НУМЕРАЦИИ СТРАНИЦ.

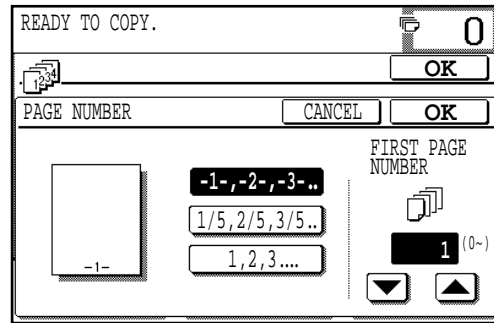

**5** Выберите способ нумерации страниц.

- Выбранный вид порядковых номеров будет подсвечен на панели.

**6** Выберите начальный номер страницы, с которой начнется нумерация.

- При помощи кнопок или уменьшайте или увеличивайте нужный номер начальной страницы.
- Если на этапе 5 выбран способ нумерации “1/5, 2/5, 3/5...”, то начальный номер страницы будет 1 и не может в дальнейшем быть изменен.

**7** Нажмите на нижнюю кнопку “OK”.

- На дисплее вновь появится меню ТЕКСТОВОГО ШТАМПА.

**8** Выберите ориентацию листа бумаги при копировании.

- Если используется функция ИЗГОТОВЛЕНИЕ БУКЛЕТА, то необходимо выбрать ориентацию листа “Портрет” .

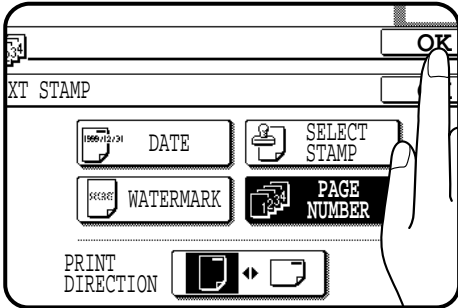

**9** Нажмите на верхнюю кнопку “OK”.

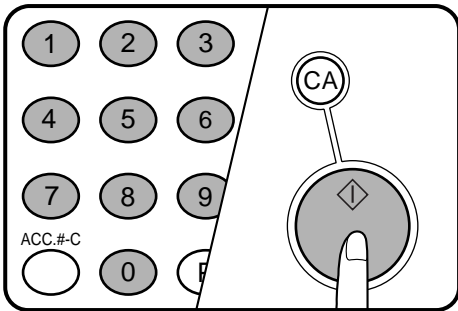

**10** Выберите все остальные нужные параметры копирования и установите нужное количество копий.

**11** Нажмите на кнопку **START (СТАРТ)** (◊).

- Если используется устройство подачи оригиналов, то начнется операция сканирования оригиналов с последующим их копированием.
- Если копирование производится со стола оригиналодержателя, то необходимо перейти к следующему этапу операции.

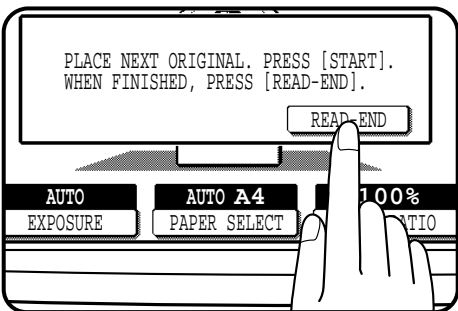

**12** Замените оригинал на следующий после того, как загорится индикатор внутри кнопки **START (СТАРТ)** (◊) и нажмите на эту кнопку. Повторяйте операцию до тех пор, пока не будут просканированы все оригиналы. Нажмите на кнопку “**READ-END**” (**СЧИТЫВАНИЕ ЗАВЕРШЕНО**), расположенную на сенсорной панели.

- Копирование начнется сразу после нажатия на кнопку.
- Копир может осуществить последовательное сканирование до 120 оригиналов формата A4 или до 60 оригиналов формата большего, чем A4.
- Для отмены функции повторно выберите ее кнопкой “**PAGE NUMBER**” (**НУМЕРАЦИЯ СТРАНИЦ**) и нажмите на кнопку “**CANCEL**” (**ОТМЕНА**).

# СОВМЕСТНОЕ КОПИРОВАНИЕ

Если копир подключить к другому копиру такой же модели с теми же дополнительными приспособлениями при помощи специального кабеля (AR-CA1), копирование большого тиража копий может быть выполнено вдвое быстрее, чем при использовании одного копира.

- Для совместного копирования необходим специальный кабель для соединения копиров AR-CA1.
- Совместное копирование может быть использовано только в режиме сортировки или в режиме сортировки со скреплением. Выбор режима группировки невозможен.
- Функция копирования на прозрачной пленке со вставками не может быть активизирована при использовании совместного копирования, так как при копировании на прозрачную пленку количество копий равно 1.
- Кнопка СОВМЕСТНОЕ КОПИРОВАНИЕ будет показана на сенсорной панели копира, который выполняет роль "главного" в тандеме (специалисты технического обслуживания производят определение "главного" и "подчиненного" копиров при их установке).

При выборе функции совместного копирования (возможном только для главного копира) второй копир автоматически переключится в режим работы подчиненного.

Операция установки описана ниже.

- Во время совместного копирования невозможна активизация режима ПРЕРЫВАНИЕ ПРОЦЕССА КОПИРОВАНИЯ.
- Для совместного копирования невозможно использовать модель копира AR-287.

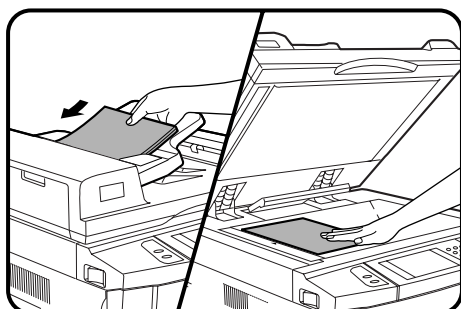

**1** Убедитесь в том, что копиры соединены специальным кабелем, и в том, что питание обоих копиров включено.

**2** На лоток подачи оригиналов или стекло оригиналодержателя копира, выбранного в качестве "главного", поместите оригиналы.

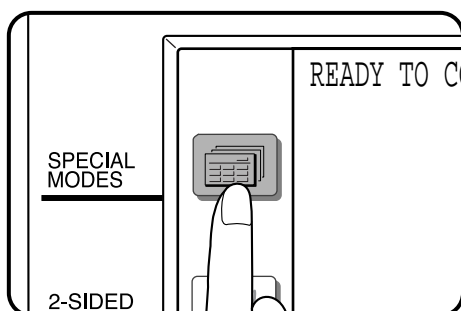

**3** Нажмите на кнопку SPECIAL MODES (СПЕЦИАЛЬНЫЕ РЕЖИМЫ).

- На дисплее появится интерфейс СПЕЦИАЛЬНЫХ РЕЖИМОВ.

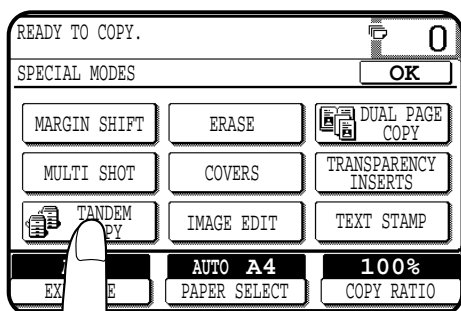

**4** Нажмите на кнопку "TANDEM COPY" (СОВМЕСТНОЕ КОПИРОВАНИЕ), расположенную на сенсорной панели.

- Изображение кнопки режима совместного копирования будет подсвечено на панели.

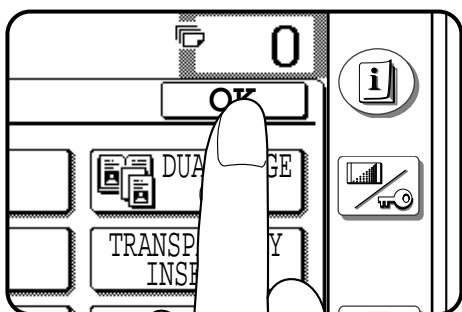

**5** Нажмите на кнопку “OK”.

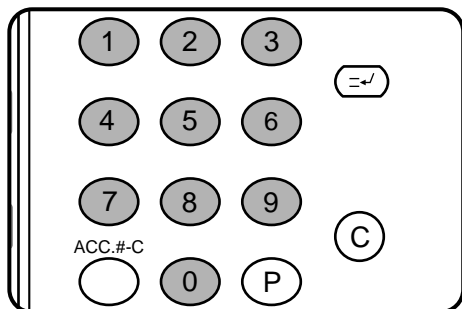

**6** Выберите все остальные нужные параметры копирования и установите нужное количество копий.

- Функции, выбранные для "главного" копира, будут использованы в обоих копирах.

(1) Приоритетные установки программ оператора на "главном" копире (установки на "вспомогательном" копире не принимаются во внимание:

Регулировка Экспозиции, Режим Экономии Тонера, Начальная Установка Смещения Корешкового Поля, Регулировка Площади Стирания Изображения, Начальная Установка Состояния, Установка Места Крепления, Установка Способа Обозначения Даты, Регулировка Даты и Времени, Отмена Режимы Обложек.

(2) Программы оператора, которые требуют одинаковых установок на обоих копирах:

Отмена Режимы Двустороннего Копирования и Отмена Крепления Копий.

(3) Программы оператора, которые могут быть установлены только на "главном" копире:

Отмена Автоматического Выбора Лотка с Бумагой.

(4) Для иных программ оператора, не упомянутых выше, различие установок копиров не имеет никакого значения даже при активизации функции совместного копирования.

**7** Убедитесь в том, что в обоих копирах выбраны лотки с бумагой одного формата.

- Бумага одного формата и одинаковой ориентации должна быть выбрана в обоих копирах. Даже если графическое изображение на оригинале должно быть повернуто для соответствия формату бумаги в основном копире, бумага во вспомогательном копире должна по ориентации совпадать с бумагой в основном копире.

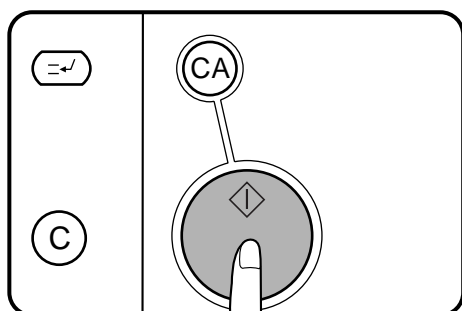

**8** Нажмите на кнопку **START (СТАРТ)** (◊) "главного" копира.

- Изображения, сканируемые в "главном" копире, сохраняются в памяти обоих копиров. В каждом из копиров будет одновременно изготовлена половина от нужного количества копий. При нечетном количестве копий на "главном" копире будет изготовлена "лишняя" копия.

- Если на дисплее "главного" копира появится сообщение "CHECK THE SUB MACHINE." ("Проверьте вспомогательный копир"), то это означает ошибку в работе вспомогательного копира. Проверьте его дисплей и устраните ошибку.

- Если на дисплее "главного" копира появится сообщение "THE SYSTEM IS NOT CONFIGURED TO PERFORM TANDEM JOB. CODE: XX" ("Система не сконфигурирована для совместного копирования. Код: XX"), обратитесь к соответствующему описанию в разделе ПРОБЛЕМЫ И ИХ РАЗРЕШЕНИЕ (см. стр. 5-13).

- Для отмены операции после ее начала нажмите на кнопку полного сброса CLEAR ALL (CA) "главного" копира.

- Для отмены функции СОВМЕСТНОГО КОПИРОВАНИЯ повторно нажмите на кнопку "TANDEM COPY" интерфейса СПЕЦИАЛЬНЫХ РЕЖИМОВ на дисплее "главного" копира.

# ПРОСМОТР УСТАНОВОК ФУНКЦИЙ

Текущие значения параметров функций могут быть выведены на дисплей сенсорной панели.

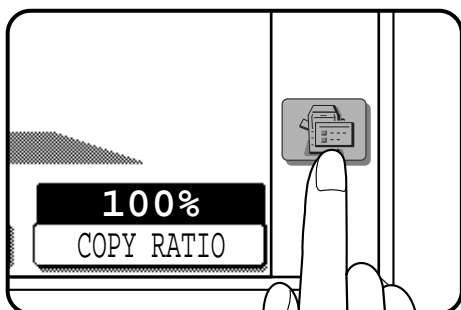

1. Нажмите на кнопку REVIEW (ПРОСМОТР) (📄).
  - На дисплее появится интерфейс ПРОСМОТРА УСТАНОВОК ФУНКЦИЙ. Установки режима копирования (1-сторонние копии с 1-сторонних оригиналов и т.д.), режим сортировки/группировки и специальные функции появятся на дисплее. На изображении данного интерфейса отсутствуют такие функции, как режим экспозиции, формат бумаги и масштаб копирования, так как их значения отображаются на основном интерфейсе.

## Пример

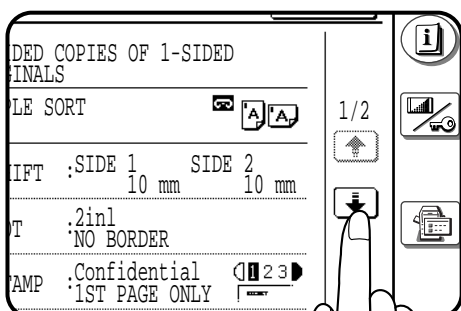
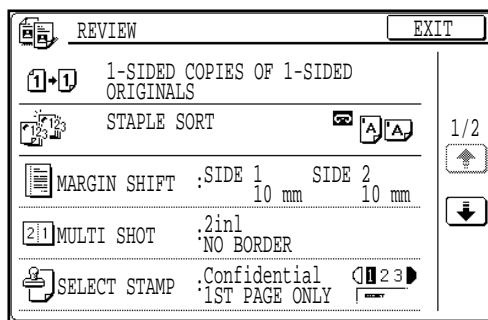

2. Для просмотра полной информации об установленных параметрах функций может понадобиться “перелистывание” последовательности интерфейсов просмотра. Для этого необходимо использовать кнопки ⬇️ или ⬆️.

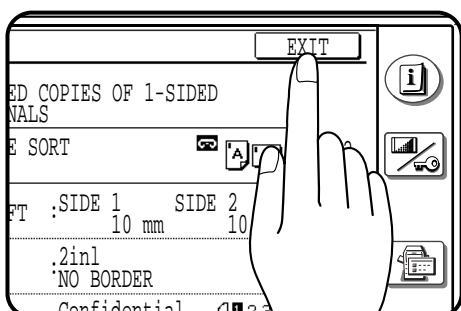

3. Для того, чтобы выйти из интерфейса функции просмотра, нажмите на кнопку “EXIT” (ВЫХОД).
  - Сразу после нажатия на кнопку на дисплее вновь появится изображение основного интерфейса.



# РАЗДЕЛ 4

## РАСХОДНЫЕ МАТЕРИАЛЫ

В настоящем разделе дается описание расходных материалов, используемых в данном копире (бумага и тонер).

	Стр.
• <b>БУМАГА</b> .....	4-2
Типы и форматы копировальной бумаги .....	4-2
Загрузка копировальной бумаги .....	4-2
• <b>ДОБАВКА ТОНЕРА</b> .....	4-5
• <b>ЗАМЕНА ЕМКОСТИ С ОТРАБОТАННЫМ ТОНЕРОМ</b> .....	4-7
• <b>ХРАНЕНИЕ РАСХОДНЫХ МАТЕРИАЛОВ</b> .....	4-8

# БУМАГА

## Типы и форматы копируемой бумаги

	Формат	Удельный вес	Объем загрузки (для бумаги 80г/м <sup>2</sup> )	Специальные виды бумаг
Лотки для бумаги 1 и 2	От А5 до А3	От 56 до 105г/м <sup>2</sup>	500 листов	
Дополнительное устройство подачи бумаги	От А6 до А3	От 52 до 128г/м <sup>2</sup> * (Стандартная бумага)	50 листов	Прозрачная пленка, наклейки, калька, обложечная** (200г/м <sup>2</sup> ), для вкладок (176г/м <sup>2</sup> )

- Для достижения оптимальных результатов используйте только бумагу, рекомендованную специалистами фирмы SHARP.
- \* Для бумаги с удельным весом от 105 до 128 г/м<sup>2</sup> А4 является максимальным форматом при подаче из дополнительного устройства.
- \*\* Бумага с удельным весом свыше 128 г/м<sup>2</sup> должна подаваться в паз дополнительного устройства подачи узкой стороной листа.

## Загрузка копируемой бумаги

Если в выбранном лотке отсутствует бумага, то на дисплее появится сообщение "OPEN TRAY □ AND ADD PAPER." (Выдвиньте лоток □ и добавьте в него бумагу).

Если лоток с бумагой нужного формата не установлен или установлен неправильно, на дисплее появится сообщение "PUSH PAPER TRAY □ INTO THE MASHINE UNTIL IT LATCHES." (Вдвиньте лоток □ в копир до полной фиксации). Установите лоток или плотно вдвиньте до полной фиксации (до того момента, когда раздастся характерный щелчок).

Для достижения оптимальных результатов используйте только бумагу, рекомендованную специалистами фирмы SHARP.

### Загрузка бумаги в лотки 1 и 2

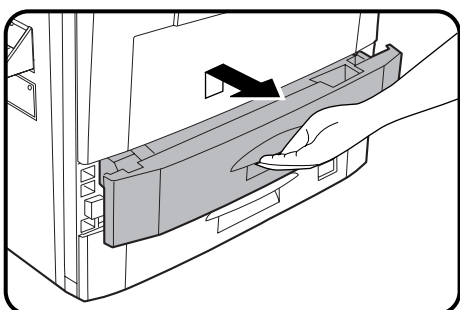

**1** Аккуратно приподнимите и выдвиньте наружу лоток.

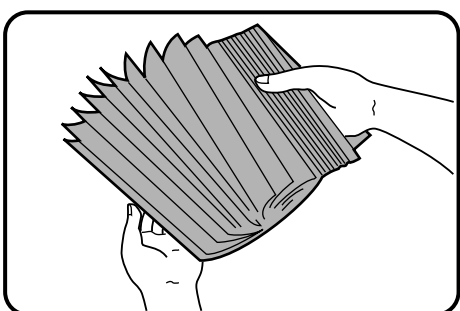

**2** Используйте только бумагу, указанную в спецификации фирмы SHARP и соблюдайте указания производителя бумаги относительно загрузки и обращения с бумагой перед загрузкой.



- В лоток может быть загружено до 500 листов бумаги. Не допускайте, чтобы пачка по высоте превосходила линию максимального уровня загрузки.

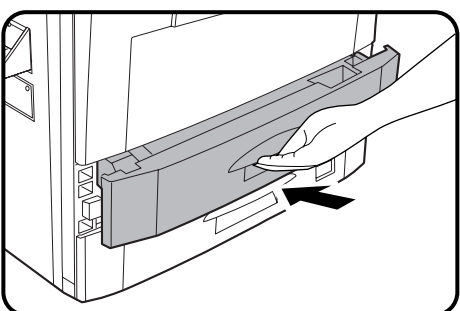

**3** Плотно вдвиньте лоток с загруженной бумагой внутрь копитра.

Настройка лотка при изменении формата бумаги

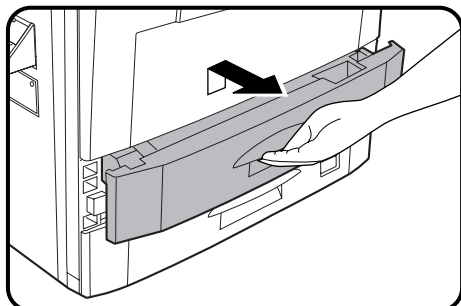

**1** Аккуратно приподнимите и выдвиньте лоток до упора.



**2** Отрегулируйте индикатор формата бумаги в соответствии с форматом загружаемой бумаги.

- Перемещайте индикатор вправо или влево до тех пор, пока его положение не будет соответствовать формату бумаги.



**3** Отрегулируйте положение передней и левой направляющих, нажимая на соответствующие стопорные рычажки.

- Перемещайте переднюю и левую направляющие до тех пор, пока их положение не будет соответствовать по длине и ширине загружаемой бумаге.



**4** Загрузите бумагу в лоток.

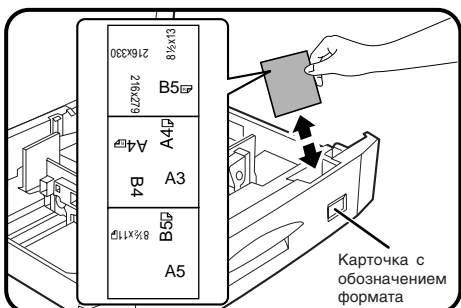

**5** Разместите карточку-указатель формата внутри передней панели лотка.

- Карточка состоит из трех составных частей. Сложите карточку так, чтобы сверху находилось обозначение формата используемой бумаги. Это обозначение, видимое сквозь прорезь в передней панели лотка, должно совпадать с форматом загруженной в лоток бумаги.

**6** Плотно вдвиньте лоток с загруженной бумагой внутрь копира.

# ДОБАВКА ТОНЕРА

Как только запас тонера в картридже копира станет близок к завершению, на дисплее появится сообщение "(TONER SUPPLY IS LOW. PRESS **[i]** FOR GUIDANCE.)" (Тонер заканчивается. Нажмите для получения справки на кнопку **[i]**). Если копирование будет продолжено, то постепенно насыщенность копий начнет уменьшаться до тех пор, пока копир не остановится и на дисплее не появится сообщение "(ADD TONER. PRESS **[i]** FOR GUIDANCE.)" (Добавьте тонер. Нажмите для получения справки на кнопку **[i]**). Добавка тонера может быть осуществлена в любое время после появления на дисплее сообщения "(TONER SUPPLY IS LOW. PRESS **[i]** FOR GUIDANCE.)" (Тонер заканчивается. Нажмите для получения справки на кнопку **[i]**). Для того, чтобы произвести эту операцию, остановите копир и действуйте согласно приведенному ниже описанию. При появлении на дисплее любого из сообщений более подробная информация может быть получена после нажатия на информационную кнопку INFORMATION (**[i]**).

При изготовлении большого тиража с нескольких оригиналов, содержащих многочисленные иллюстрации и/или плашки, на дисплее может появиться сообщение "TONER REPLENISHMENT IN PROCESS." (Идет дополнительная подача тонера.), после чего копир остановится, даже если тонера достаточно для продолжения работы.

В копире автоматически произойдет цикл добавления тонера до нормального уровня, после чего загорится индикатор внутри кнопки START (СТАРТ) (**[<>]**). Для продолжения прерванной операции по изготовлению копий нажмите на кнопку START (СТАРТ) (**[<>]**).

Для достижения оптимальных результатов работы используйте только материалы фирмы SHARP. На упаковке с тонером фирмы SHARP имеется наклейка с подтверждением подлинности фирменного продукта.

SHARP

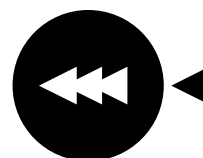

GENUINE SUPPLIES

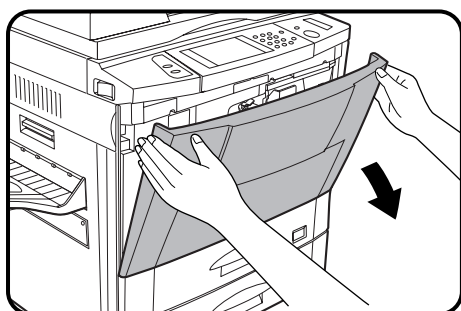

**1** Откройте переднюю панель корпуса копира.

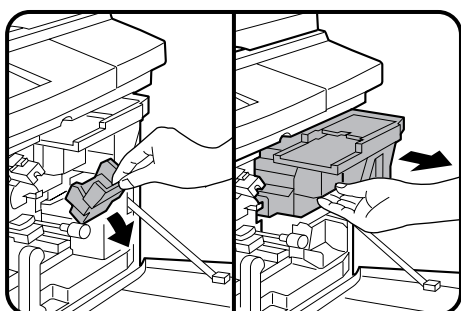

**2** Переместите вниз рычажок фиксатора положения бункера с тонером и аккуратно выдвиньте до упора бункер.

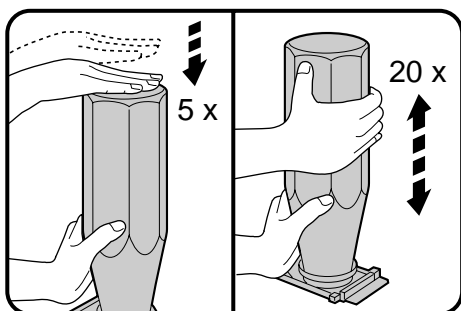

**3** Постучите по верхней плоскости картриджа с тонером 5 раз. Удерживая новый картридж в вертикальном положении, сильно встряхните его в направлении «вверх - вниз» приблизительно 20 раз, после чего переверните картридж и повторно встряхните также приблизительно 20 раз. В результате данной операции тонер будет лучше перемещаться из картриджа в бункер.

- Если к новому картриджу прикреплена наклейка с информацией о мерах безопасности, внимательно прочтите ее перед тем, как удалить с картриджа.

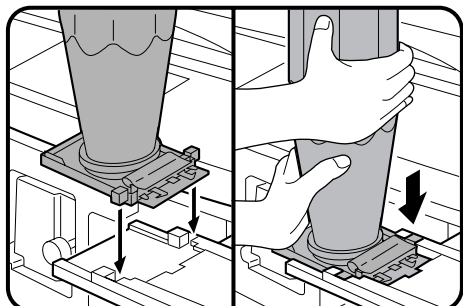

**4** Выступы нового картриджа должны попасть в выемки бункера, как это показано на рисунке.

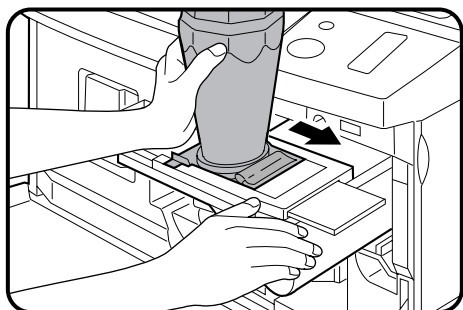

**5** Перемещайте картридж по направляющим, расположенным на бункере сверху.



**6** Удерживая картридж одной рукой, другой вытащите защитную ленту.

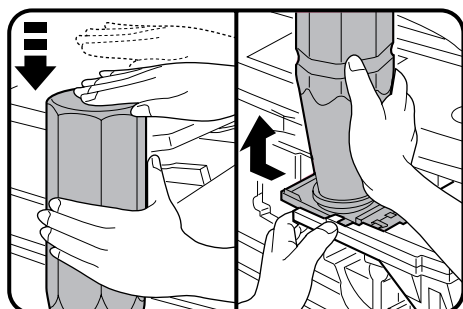

**7** Постучите по верхней плоскости картриджа 5 раз для того, чтобы тонер начал пересыпаться из картриджа в бункер.

- Если предварительно была произведена операция со встряхиванием картриджа, описанная в п.3 на предыдущей странице, то время полного перехода тонера из картриджа в бункер составит приблизительно 50 секунд. Не снимайте картридж до тех пор, пока из него не будет полностью удален тонер. Постучите еще раз по верхней плоскости картриджа для того, чтобы убедиться в том, что картридж пустой.

**8** Переместите картридж по направляющим в обратном направлении и извлеките его наружу.

- Отверстие, из которого высыпался тонер, будет закрыто защитной лентой автоматически во время обратного перемещения по направляющим.

**9** Возвратите бункер с тонером в исходное положение внутри копира и переместите на место рычажок фиксатора.

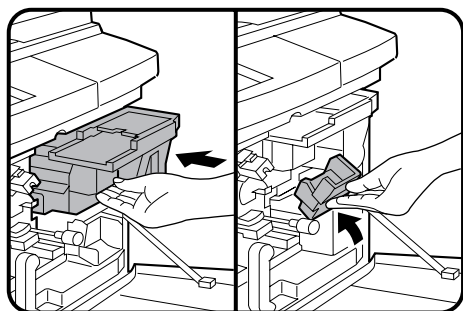



**10** Закройте переднюю панель корпуса копира.

**ПРИМЕЧАНИЕ:**

За одну операцию в бункер должен быть добавлен тонер только из одного картриджа.

# ЗАМЕНА ЕМКОСТИ С ОТРАБОТАННЫМ ТОНЕРОМ

Когда емкость с отработанным тонером будет заполнена, на дисплее появится сообщение "REPLACE USED TONER CONTAINER. PRESS  FOR GUIDANCE." (Замените емкость с отработанным тонером. Нажмите на кнопку  для более подробных указаний.).

Копир прекратит работу до тех пор, пока не будет установлена новая емкость для отработанного тонера. Замените эту емкость в соответствии с приведенным ниже описанием. Когда на дисплее появится указанное выше сообщение, для получения более подробных сведений используйте при необходимости информационную кнопку INFORMATION ().

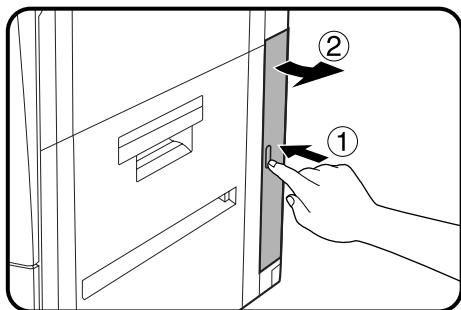

## 1 Откройте крышку отсека емкости для отработанного тонера.

- Нажмите на крышку, для того, чтобы фиксатор освободил ее.

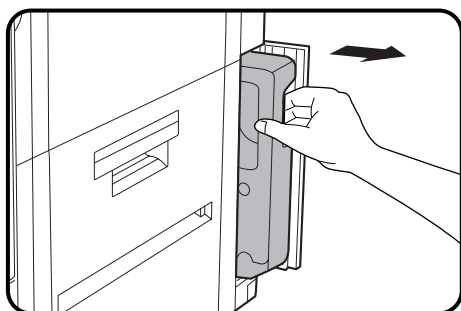

## 2 Извлеките емкость для отработанного тонера наружу.

- Отработанный тонер не может быть использован повторно. Не допускайте его попадания в бункер с тонером.
- Снимите колпачок с новой емкости для отработанного тонера и используйте его для закрытия извлеченной заполненной емкости.
- Сохраните извлеченную емкость с отработанным тонером до планового посещения сервисного специалиста, уполномоченного фирмой SHARP. Передайте емкость специалисту для дальнейшей утилизации.

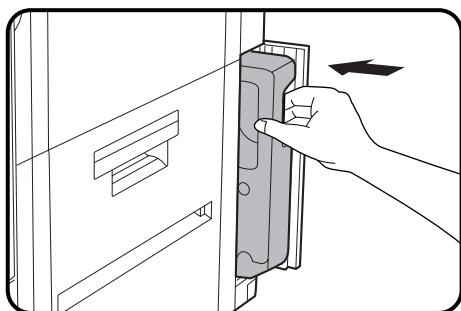

## 3 Установите новую емкость в отсек до упора (должен раздаться щелчок, свидетельствующий о фиксации емкости).

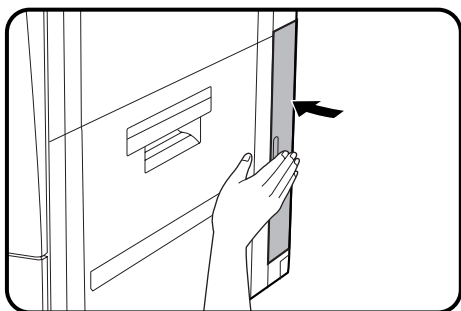

## 4 Закройте крышку отсека емкости для отработанного тонера.

# ХРАНЕНИЕ РАСХОДНЫХ МАТЕРИАЛОВ

К числу расходных материалов, замена которых может быть осуществлена самим пользователем, относятся бумага, тонер, емкость для отработанного тонера и картриджи со скобами, используемые в дополнительных модулях обработки готовых комплектов копий (AR-FN1N и AR-FN2).

Для достижения оптимальных результатов работы используйте только материалы фирмы SHARP. На упаковке с тонером фирмы SHARP имеется наклейка с подтверждением подлинности фирменного продукта.

**SHARP**

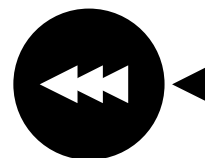

**GENUINE SUPPLIES**

## Фотопроводящий барабан

В копиях AR-287/AR-337/AR-407 используется наиболее современная технология управления процессами, обеспечивающая постоянство качества копирования. Качество копий остается стабильным на протяжении всего срока службы фотопроводящего барабана благодаря автоматическому компенсированию изменений в характеристиках барабана, обусловленных износом слоя фотопроводника, различиями в работе операторов и изменениями в погодных условиях. Автоматическая регулировка характеристик производится на основе показаний датчика, регистрирующего данные, получаемые при отражении от поверхности барабана.

## ВНИМАНИЕ

Для осуществления данной функции на поверхности барабана должен быть расположен особый отражающий участок для предупреждения уменьшения плотности копий в результате ошибок в процессе управления, а также возможных неисправностей в работе копира. (По этим причинам рекомендуется использование только барабана, изготовленного фирмой SHARP. При использовании барабана другой фирмы в процессе управления могут наблюдаться неисправности.)

## Требования к надлежащему хранению

- 1 Расходные материалы должны храниться в местах:**
  - чистых и сухих
  - обеспечивающих постоянство температуры
  - недоступных воздействию прямых солнечных лучей
- 2 Храните копировальную бумагу в упакованном виде и при горизонтальном расположении листов.**
  - Бумага, при ее хранении в другом положении и в распакованном виде может покоробиться или приобрести повышенную влажность, что, в свою очередь, может стать причиной частых застреваний в копиере.



# РАЗДЕЛ 5

## НЕИСПРАВНОСТИ?

В настоящем разделе приводится описание ликвидации застреваний оригиналов и бумаги в копире и других наиболее известных методов исправления неполадок при работе копира.

	Стр.
• ИЗВЛЕЧЕНИЕ ЗАСТРЯВШИХ ОРИГИНАЛОВ И БУМАГИ ..	5-2
• ИНДИКАТОР НЕОБХОДИМОСТИ ВЫЗОВА СПЕЦИАЛИСТА .....	5-11
• ПРОБЛЕМЫ И ИХ РАЗРЕШЕНИЕ .....	5-12

# ИЗВЛЕЧЕНИЕ ЗАСТРЯВШИХ ОРИГИНАЛОВ И БУМАГИ

При застревании оригинала или листа бумаги копир прекратит работу.

На дисплее указания места застревания листа появится сообщение "A MISFEED HAS OCCURED. CLEAR INDICATED AREA. PRESS **[i]** FOR RECOVERY INSTRUCTIONS." (Произошло застревание. Извлеките лист из указанного места. Нажмите на кнопку **[i]** для получения дополнительных сведений.)

Нажмите на информационную кнопку INFORMATION (**[i]**), если необходимо получить более подробную информацию.

Если лист при извлечении будет случайно порван, убедитесь в том, что ни один из кусков листа не будет оставлен внутри копира. Будьте внимательны с тем, чтобы не повредить фотопроводящий барабан или провода коротрона.

**Прежде всего определите место застревания.**

**Если застревание произошло в дополнительно подключенных к копиру модулях, внимательно осмотрите эти дополнительные устройства. (См. стр. 7-14, 7-28, 7-32 и 7-36)**

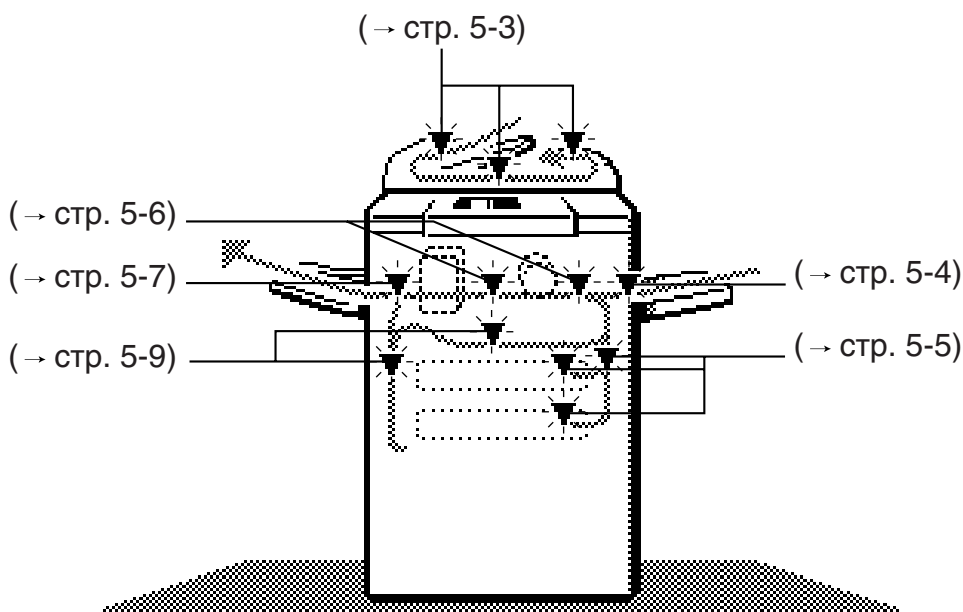

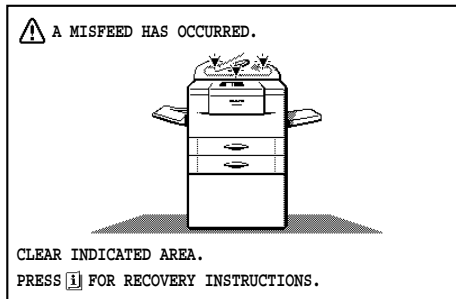

## Застревание произошло в устройстве RADF

При застревании оригинала в устройстве подачи RADF копир прекратит работу и на дисплее появится предупреждающее сообщение.

Застревание оригинала возможно на одном из трех участков: (A) в секции подачи оригинала, (B) на выводном валике или (C) на транспортном ремне.

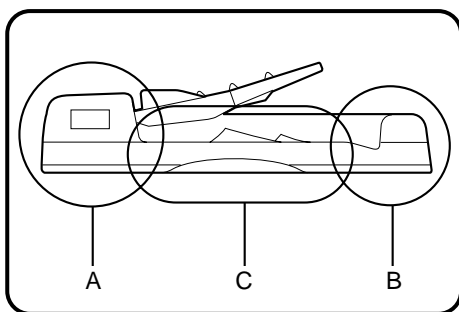

(A) Откройте крышку секции подающего валика и аккуратно извлеките оригинал из лотка подачи в направлении “направо и наружу”.

- Для сброса предупреждающего сообщения необходимо открыть и вновь закрыть крышку устройства подачи.

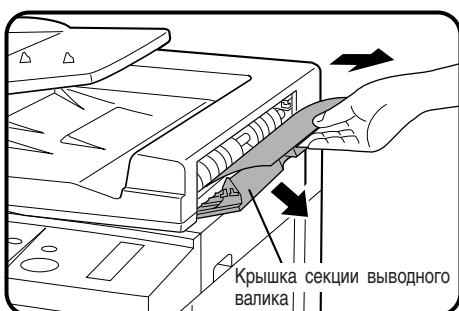

(B) Откройте крышку секции выводного валика и аккуратно извлеките оригинал наружу.

- Для сброса предупреждающего сообщения необходимо открыть и вновь закрыть крышку устройства подачи.

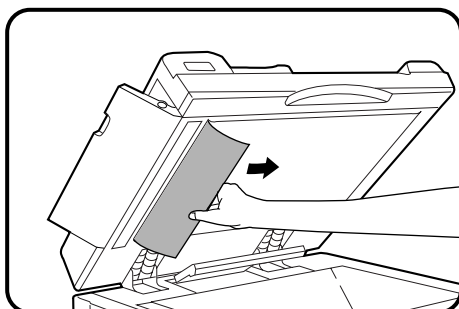

(C) Откройте крышку секции подающего валика и крышку устройства подачи, после чего извлеките застрявший оригинал.

### ПРИМЕЧАНИЕ:

После извлечения застрявшего оригинала из участка A, B и/или C на дисплее может появиться сообщение о необходимости возврата определенного количества оригиналов на лоток устройства подачи. Загрузите оригиналы на лоток и нажмите на кнопку START (СТАРТ) (F) для того, чтобы продолжить операцию изготовления копии.

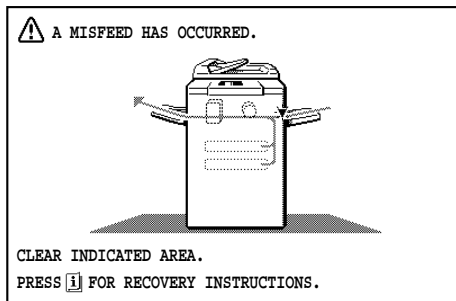

Застревание произошло в дополнительном устройстве подачи бумаги

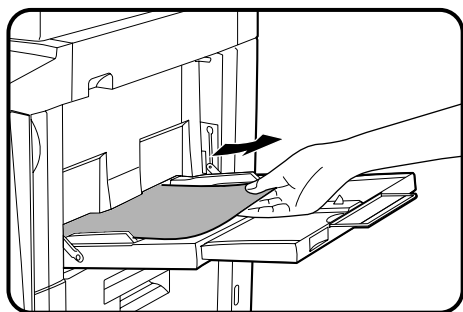

**1** Аккуратно извлеките застрявший лист.

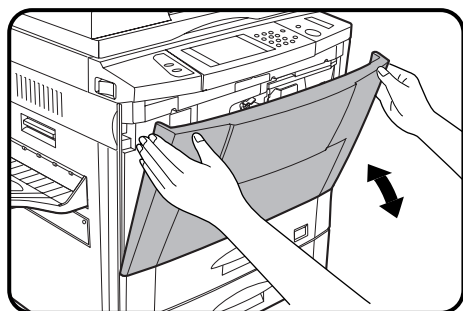

**2** Для сброса предупреждающего сообщения откройте и вновь закройте переднюю панель корпуса копира.

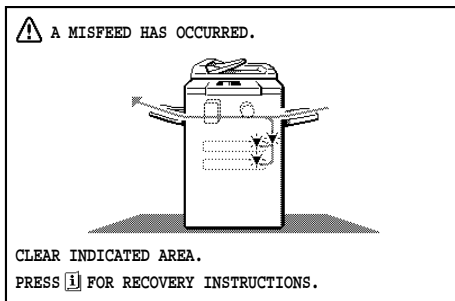

## Застревание произошло в лотках подачи бумаги 1 и 2

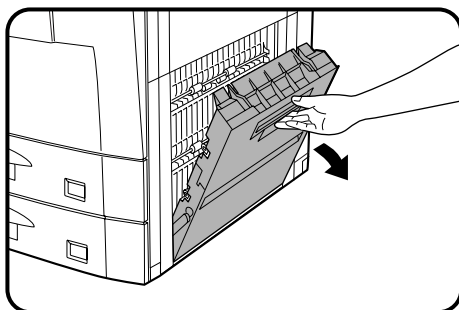

- 1 Откройте правую боковую панель корпуса копира.**
  - Аккуратно откройте панель, удерживая ее за ручку.
  - Если в дополнительном устройстве подачи бумаги находятся листы бумаги, удалите их и закройте лоток дополнительного устройства прежде, чем приступите к открыванию правой боковой панели корпуса.

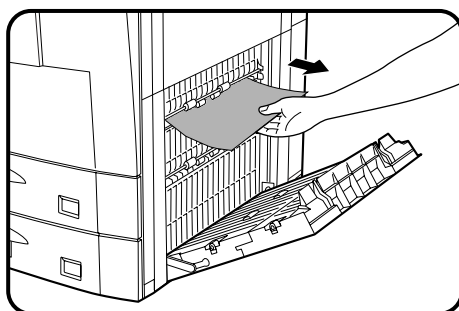

- 2 Удалите застрявший лист.**
  - Будьте внимательны с тем, чтобы не порвать извлекаемый лист.

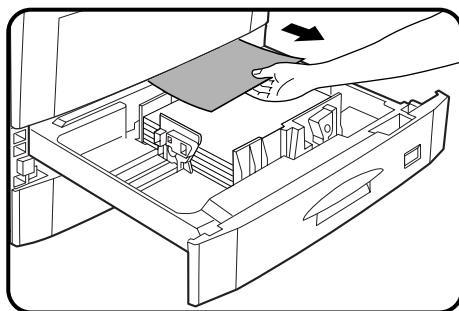

- 3 Если застрявший лист не обнаруживается при осмотре сбоку, выдвиньте используемый для подачи лоток и удалите застрявший лист.**
  - Постарайтесь не порвать извлекаемый лист.

### ПРИМЕЧАНИЕ:

Если застревание произошло в лотке 2 и лист при этом попал в пространство сзади лотка, то необходимо извлечь лоток наружу и удалить застрявший лист. Для извлечения лотка наружу вначале необходимо выдвинуть его до упора, а затем приподнять и вытащить из корпуса копира.

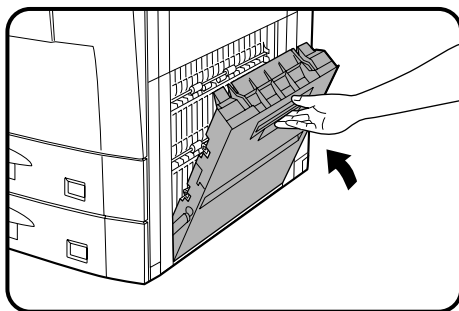

- 4 Возвратите на место лоток и закройте боковую панель корпуса копира.**
- 5 Для сброса предупреждения с дисплея откройте и вновь закройте переднюю панель корпуса.**
  - Убедитесь в том, что предупреждающее сообщение сброшено с дисплея.

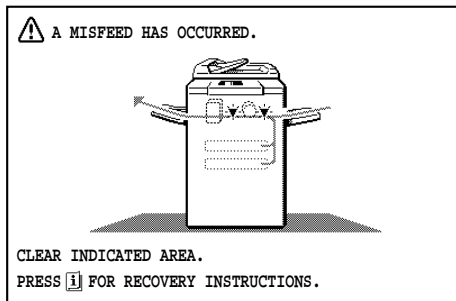

## Застревание произошло в секции транспортировки листа

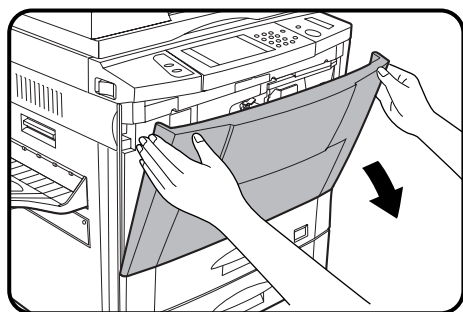

**1** Откройте переднюю панель корпуса копира.

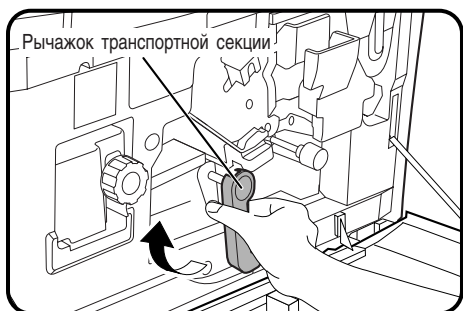

**2** Извлеките застрявший лист бумаги.

① Поверните рычажок транспортной секции налево.

### ВНИМАНИЕ

Участок секции, расположенный за рычажком нагревается до высокой температуры.

Будьте внимательны и осторожны при обращении с рычажком транспортной секции.



② Для извлечения застрявшего листа поверните ручьятку (A) в направлении, указанном стрелкой.

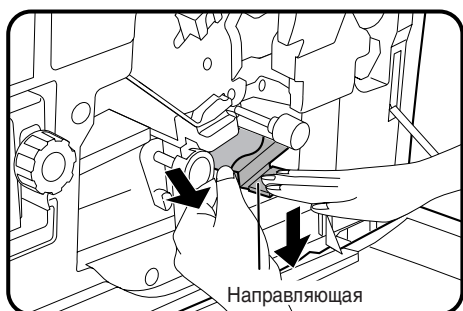

• Нажимая на направляющую транспортировки листа по направлению “вниз”, извлеките застрявший лист.



- ③ Возвратите рычажок транспортной секции в исходное положение.

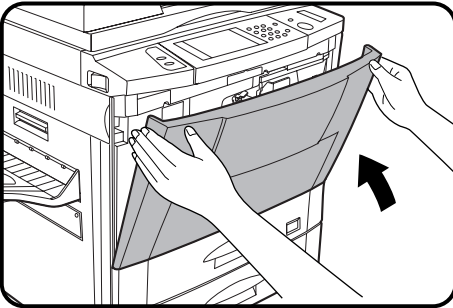

- 3** Закройте переднюю панель корпуса копира.  
 • Убедитесь в том, что предупреждающее сообщение сброшено с дисплея.

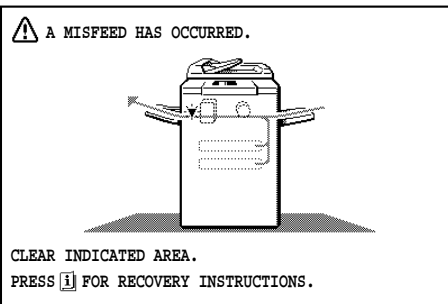

Застревание произошло в узле термозакрепления или в секции вывода копии

**ПРИМЕЧАНИЕ:**

Если подключен дополнительный модуль обработки готовых комплектов копий (AR-FN1N или AR-FN2), то по вопросу об извлечении застрявшего листа из этого устройства обратитесь к Разделу 7 “Дополнительные приспособления”.

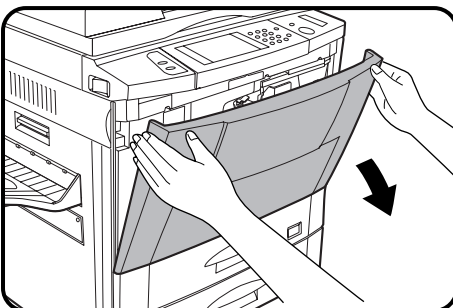

- 1** Откройте переднюю панель корпуса копира.

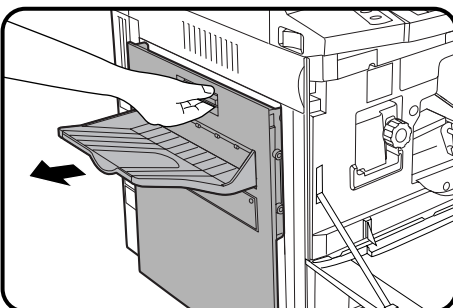

- 2** Осторожно откройте крышку секции вывода копий.

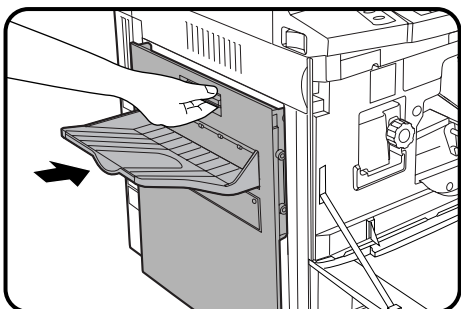
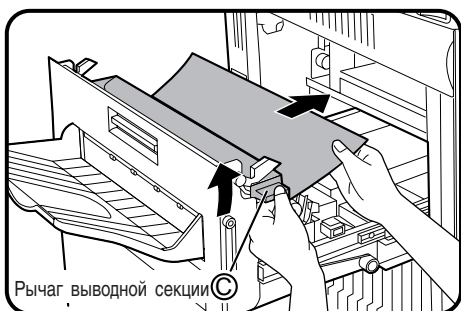
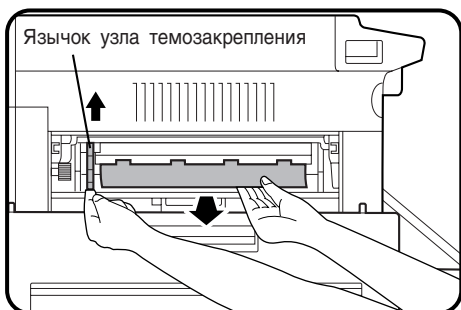

## 3 Удалите застрявший лист.

Если лист застрял внутри секции вывода копий:

- 1 Поверните ручьятку (B) в направлении, указанном стрелкой, и извлеките застрявший лист.
- 2 Если лист застрял глубоко внутри узла термозакрепления, поднимите язычок узла и извлеките застрявший лист.

### ВНИМАНИЕ

Узел термозакрепления нагревается до высокой температуры! При работе с ним прикасаться нужно только к язычку зеленого цвета или к ручьятке вращения валика, которая также окрашена в зеленый цвет.

Если лист застрял в области вывода копий:

- 1 Поверните ручьятку (C) вращения валика в направлении, указанном стрелкой, и извлеките застрявший лист.
- 2 Если лист не может быть извлечен в результате вращения ручьятки, поднимите вверх рычаг (C) выводной секции и извлеките застрявший лист.

## 4 Закройте крышку секции вывода копий.



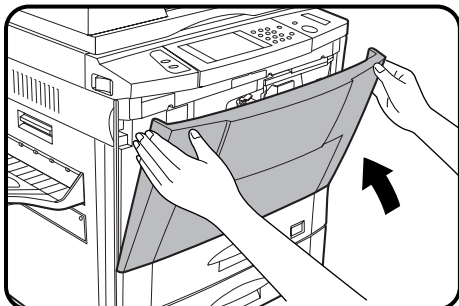

- 5** Закройте переднюю панель корпуса копира.
- Убедитесь в том, что предупреждающее сообщение сброшено с дисплея.

## Застревание произошло в модуле дубликатора

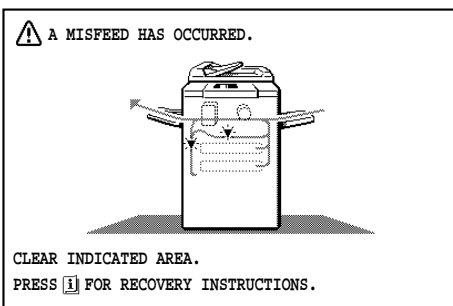

### ПРИМЕЧАНИЕ:

Если подключен дополнительный модуль обработки готовых комплектов копий (AR-FN1N или AR-FN2), то по вопросу об извлечении застрявшего листа из этого устройства обратитесь к Разделу 7 “Дополнительные приспособления”.

Если застревание листа произошло в модуле дубликатора или в секции, расположенной под лотками вывода готовых копий:

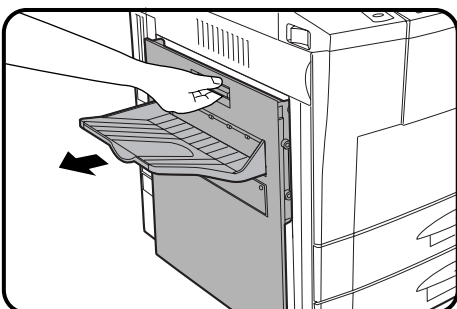

- 1** Осторожно откройте крышку секции вывода копий. Удалите застрявший лист.



- 2** Извлеките застрявший лист.

- ① Откройте направляющую перемещения листа, поверните рукоятку (D) вращения валика в направлении, указанном стрелкой, и извлеките застрявший лист. Закройте направляющую.

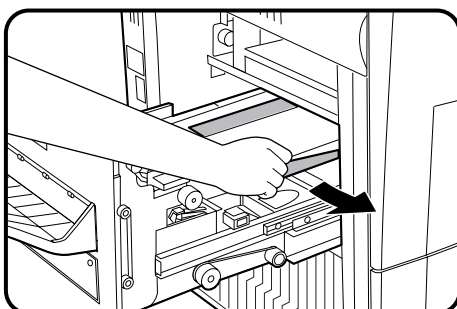

- ② Удалите застрявший лист из модуля дубликатора.
- Будьте осторожны с тем, чтобы не порвать извлекаемый лист.

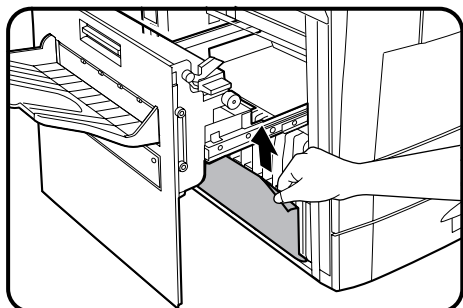

- ③ Удалите застрявший лист из секции, расположенной под лотками вывода готовых копий.

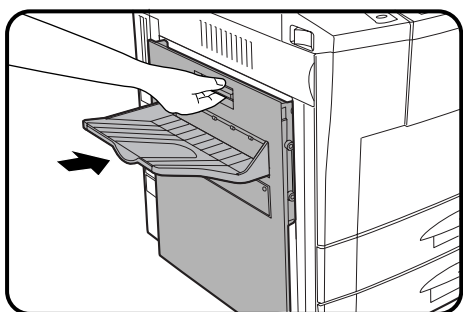

- 3** Закройте крышку секции вывода копий.

- 4** Для сброса предупреждения с дисплея откройте и вновь закройте переднюю панель корпуса.

Если застревание листа произошло в правой половине модуля дубликатора:

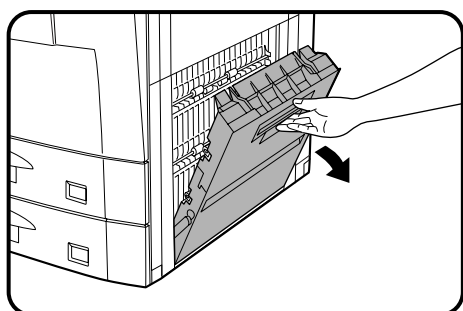

- 1** Откройте правую боковую панель корпуса копира.
- Аккуратно открывайте панель, удерживая ее за ручку.
  - Если в дополнительном устройстве подачи бумаги находятся листы бумаги, удалите их и закройте лоток дополнительного устройства прежде, чем приступите к открыванию правой боковой панели корпуса.



- 2** Извлеките застрявший лист.
- Откройте внутреннее пространство секции подачи бумаги, поворачивая рычаг открывания/закрывания секции в направлении, указанном стрелкой, и извлеките застрявший лист.

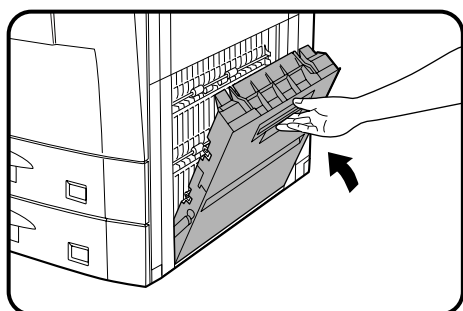

- 3** Закройте правую боковую панель корпуса копира.

- 4** Для сброса предупреждения с дисплея откройте и вновь закройте переднюю панель корпуса.
- Убедитесь в том, что предупреждающее сообщение сброшено с дисплея.

# ИНДИКАТОР НЕОБХОДИМОСТИ ВЫЗОВА СПЕЦИАЛИСТА

Если на информационном дисплее копира появляется сообщение **"READY TO COPY. (MAINTENANCE REQUIRED)"** (**КОПИР ГОТОВ К РАБОТЕ (НЕОБХОДИМО ТЕХНИЧЕСКОЕ ОБСЛУЖИВАНИЕ)**), это означает, что в скором времени понадобится вызов специалиста компании по сервисному обслуживанию, имеющей полномочия от фирмы SHARP. Срочно свяжитесь со специалистами компании.

# ПРОБЛЕМЫ И ИХ РАЗРЕШЕНИЕ

При каждой остановке копира и в каждом случае невозможности проведения какой-либо операции проверяйте информационный дисплей на наличие сообщений. Сообщение на дисплее позволит найти правильный путь разрешения возникшей проблемы. Если в сообщении не содержатся конкретные указания, проверьте возможность разрешения проблемы с помощью указанной ниже таблицы.

Проблема	Возможное разрешение проблемы	
Копир не работает.	• Подключен ли копир к розетке?	Подключите копир к заземленной розетке.
	• Включен ли главный выключатель?	Включите питание выключателем.
Копии слишком насыщенные или слишком светлые.	• Правильно ли отрегулирована плотность копий?	См. стр. 2-16
На копиях отсутствует изображение.	• Загружен оригинал "лицом вверх" в устройства подачи оригиналов? "Лицом вниз" при подаче со стола оригиналодержателя?	Загрузите оригинал "лицом вверх" в устройство подачи оригиналов. Поместите "лицом вниз" при подаче со стола оригиналодержателя.
Копии "смазываются"	• Слишком велик удельный вес бумаги?	Используйте бумагу в соответствии с указанной спецификацией. См. стр. 4-2.
	• Бумага влажная?	Замените бумагу на сухую. Убедитесь в том, что бумага хранится в сухом помещении.
Формат копии отличается от выбранного формата бумаги.	• Правильно ли установлен индикатор формата бумаги?	При замене формата лотка под новый формат бумаги, убедитесь в том, что проведена регулировка индикатора формата бумаги. См. стр. 4-4.
Часто возникают случаи застревания бумаги	• Используется нестандартная бумага?	Используйте стандартную бумагу. При использовании специальных бумаг подавайте листы через дополнительное устройство подачи бумаги.
	• Бумага правильно загружена?	См. стр. 2-14 и 4-2.
	• Внутри копира находятся обрывки застрявшего листа?	Удалите все куски застрявшего листа. См. стр. 5-2.
	• Бумага скрученная или влажная?	Храните бумагу упакованной, в горизонтальном положении и в сухом помещении. См. стр. 4-8.

Проблема	Возможное разрешение проблемы	
На копиях появляется пыль, загрязнения или пятна	<ul style="list-style-type: none"> <li>Грязь на стекле стола оригиналодержателя или на транспортном ремне RADF?</li> </ul>	Регулярно производите чистку копира. См. стр. 6-6.
Сенсорная панель слишком темная или слишком светлая.	<ul style="list-style-type: none"> <li>Правильно ли отрегулирован контраст ЖК дисплея?</li> </ul>	Отрегулируйте контраст ЖК дисплея. См. стр. 6-7.
Появляется сообщение "CHECK THE SUB MACHINE." ("Проверьте подчиненный копир") и совместное копирование не начинается.	<ul style="list-style-type: none"> <li>Появилось ли какое-либо сообщение на дисплее вспомогательного копира?</li> </ul>	Для устранения проблемы следуйте рекомендациям сообщения на дисплее вспомогательного копира.
Появляется сообщение "THE SYSTEM IS NOT CONFIGURED TO PERFORM TANDEM JOB. CODE: XX" ("Система не сконфигурирована для выполнения совместного копирования. Код: XX") и операция совместного копирования не активизируется.	<ul style="list-style-type: none"> <li>Оборудованы ли оба копира некоторыми вспомогательными принадлежностями?</li> </ul>	Совместное копирование возможно только при наличии некоторых дополнительных приспособлений на обоих копирах.
	<ul style="list-style-type: none"> <li>Установки следующих программ оператора у "главного" и "вспомогательного" копиров различны:                             <ul style="list-style-type: none"> <li>Отмена режима 2-стороннего копирования (код ошибки No. 51)</li> <li>Отключение степлера (код ошибки No. 52)</li> <li>Отключение дополнительного устройства подачи при выборе лотка вывода копий со смещением (код ошибки No. 53: только при наличии AR-FN2)</li> </ul> </li> </ul>	Совместное копирование не может быть активизировано до тех пор, пока указанные установки не будут идентичны для обоих копиров, как "главного", так и "вспомогательного".

Если после проверки перечисленных в таблице проблем неисправность не устранена, перед тем как вызвать специалиста сервисной службы обратитесь за помощью к оператору копира.

### Функция самодиагностики

В данном копире имеется встроенная функция автоматически выполняемой самодиагностики. В случае возникновения какой-либо неисправности копир самостоятельно при помощи данной функции обнаружит проблему и остановится для предотвращения серьезного повреждения. На информационном дисплее появится буквенно-цифровое обозначение кода возникшей неисправности.

#### Пример

При полной остановке копира и появлении на информационном дисплее сообщения "CALL FOR SERVICE. CODE □□" (**НЕОБХОДИМ ВЫЗОВ СПЕЦИАЛИСТА. КОД НЕИСПРАВНОСТИ □□**) необходимо срочно связаться с фирмой, уполномоченной фирмой SHARP на проведение технического обслуживания.

★ ДЛ Я ОПЕРАТОРА КОПИРА

См. стр. 8-29.



# РАЗДЕЛ 6

## ОБЩИЕ СВЕДЕНИЯ

В данном разделе приводятся сведения общего характера по использованию копира.

	Стр.
• <b>НАИМЕНОВАНИЯ УЗЛОВ И ФУНКЦИЙ КОПИРА</b> .....	6-2
Вид снаружи .....	6-2
Вид изнутри .....	6-3
Панель управления .....	6-4
Сенсорная панель (Основной интерфейс) .....	6-5
• <b>УХОД ЗА КОПИРОМ</b> .....	6-6
• <b>РЕГУЛИРОВКА КОНТРАСТА СЕНСОРНОЙ ПАНЕЛИ</b> .....	6-7
• <b>СПЕЦИФИКАЦИИ</b> .....	6-8

# НАИМЕНОВАНИЯ УЗЛОВ И ФУНКЦИЙ КОПИРА

## Вид снаружи

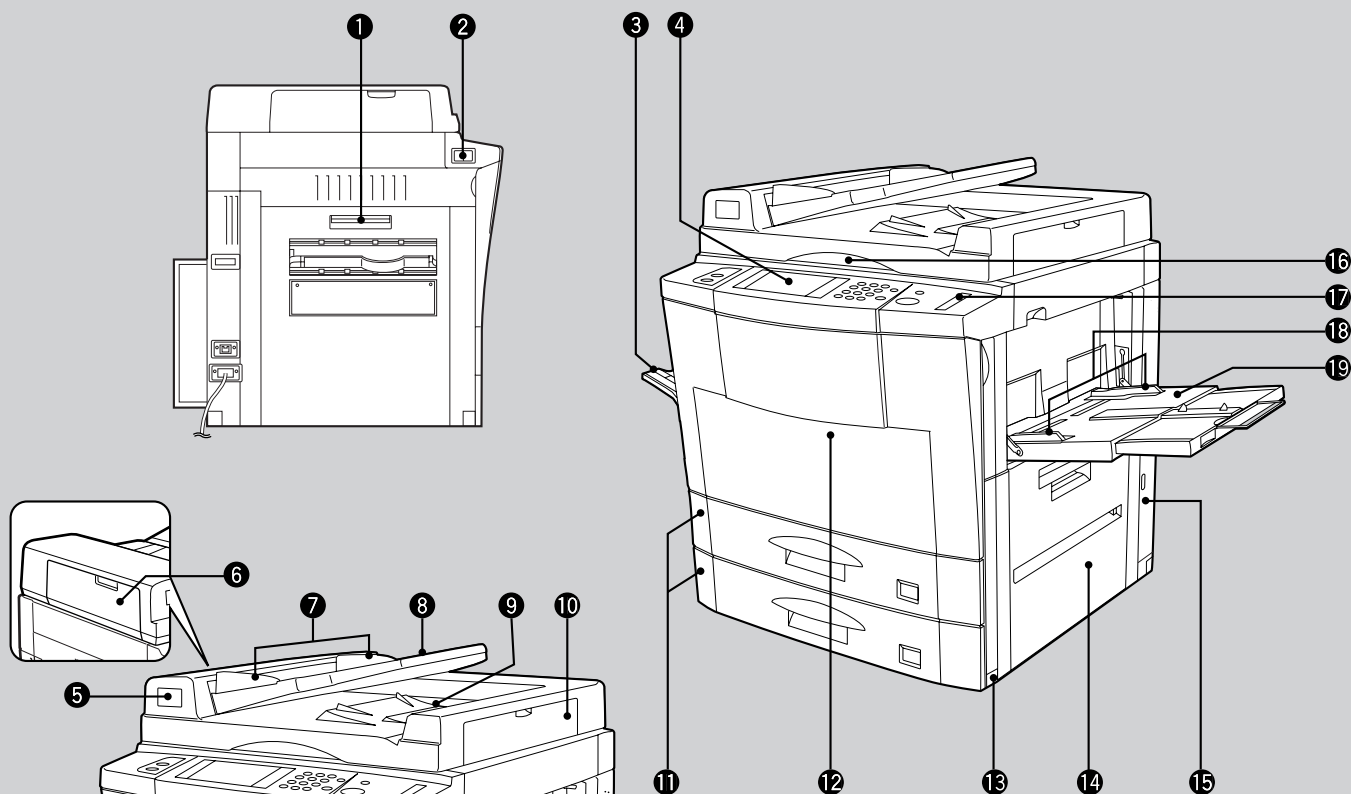

- 1 Крышка секции вывода копий**  
Открывается при извлечении застрявшего листа.
- 2 Выключатель**  
При нажатии включает и выключает питание копира.
- 3 Лоток для вывода копий (поставляется дополнительно)**  
Служит для вывода готовых копий.
- 4 Панель управления**  
Включает в себя все органы управления копиром для удобства пользователя.
- 5 Индикаторы устройства подачи оригиналов**  
☰ Индикатор подачи  
Указывает на то, что будет осуществлена подача оригиналов, загруженных в лоток.  
☒ Напоминающий индикатор  
Указывает на нахождение оригинала на стекле стола оригиналодержателя.
- 6 Крышка секции подающего валика устройства RADF**  
Открывается при извлечении застрявшего оригинала.
- 7 Направляющие перемещения оригинала**  
Регулируются по формату подаваемых оригиналов.

- 8 Лоток устройства подачи оригиналов**  
Вмещает при загрузке до 50 оригиналов.
- 9 Секция вывода оригиналов устройства RADF**  
Служит для вывода скопированных оригиналов.
- 10 Крышка секции выводного валика устройства RADF**  
Открывается при извлечении застрявшего оригинала.
- 11 Лотки для подачи бумаги**  
В каждый из лотков может быть загружено до 500 листов бумаги.
- 12 Передняя панель корпуса копира**  
Открывается при извлечении застрявшего листа и при проведении технического обслуживания копира.
- 13 Ручки для транспортировки копира**
- 14 Правая панель корпуса копира**  
Открывается при извлечении застрявшего листа из секции подачи бумаги.
- 15 Крышка отсека емкости для отработавшего тонера**  
Открывается при замене емкости для отработавшего тонера.



## Вид изнутри

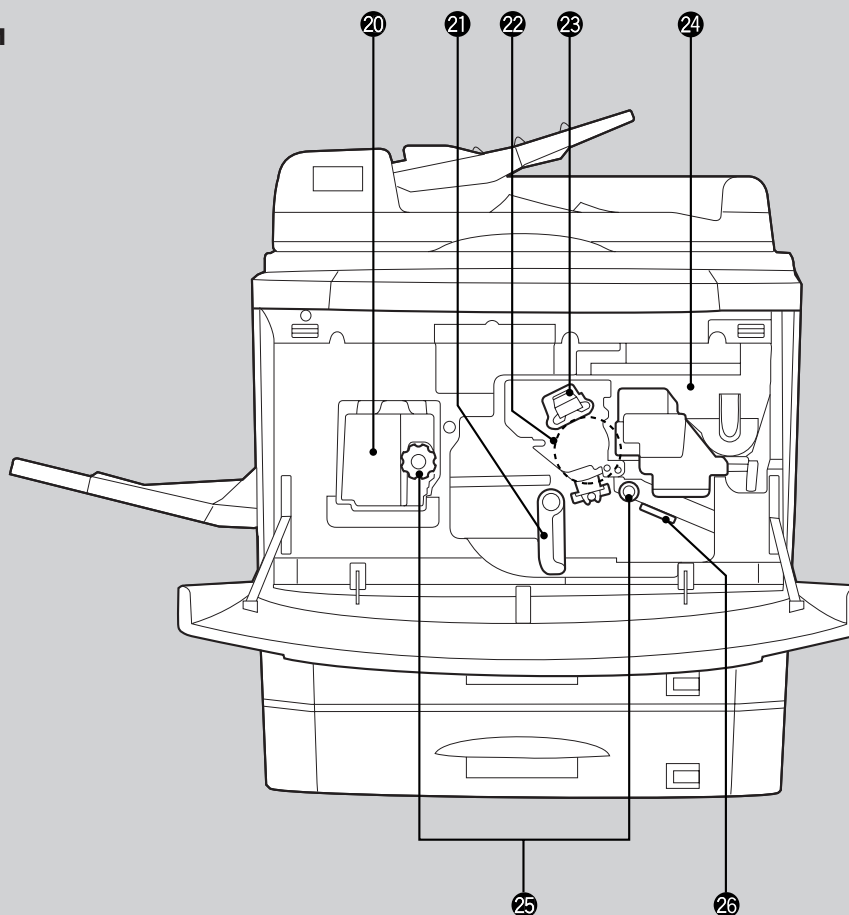

- 16 Стекло стола оригиналодержателя**  
Используется для копирования всех оригиналов, которые не могут быть скопированы при загрузке в устройство RADF.
- 17 Лоток для скрепок**  
Используется для хранения принадлежностей для скрепления оригиналов/бумаги
- 18 Направляющие дополнительного устройства подачи бумаги**  
Регулируются по ширине подаваемого листа.
- 19 Дополнительное устройство для подачи бумаги**  
Используется для подачи специальных видов бумаг (включая и прозрачную пленку), а также для подачи стандартной бумаги.
- 20 Узел термозакрепления**  
Нагревается до высокой температуры. Будьте осторожны при обращении с этим узлом.
- 21 Рычажок транспортной секции**  
При повороте рычажка открывается доступ к транспортной секции.
- 22 Фотопроводящий барабан**  
На поверхности барабана формируется изображение копии.

- 23 Узел коротрона**  
Используется для зарядки поверхности фотопроводящего барабана.
- 24 Бункер для тонера**  
Содержит тонер.
- 25 Рукоятки для вращения валиков**  
Поворачиваются при извлечении застрявшего листа бумаги.
- 26 Направляющая листа**  
Опускается вниз при извлечении застрявшего листа.

### Дополнительные принадлежности

Руководство для пользователя . . . . .	1
Емкость для отработавшего тонера (включая 1 емкость, установленную при изготовлении копира на заводе) . .	3

## Панель Управления

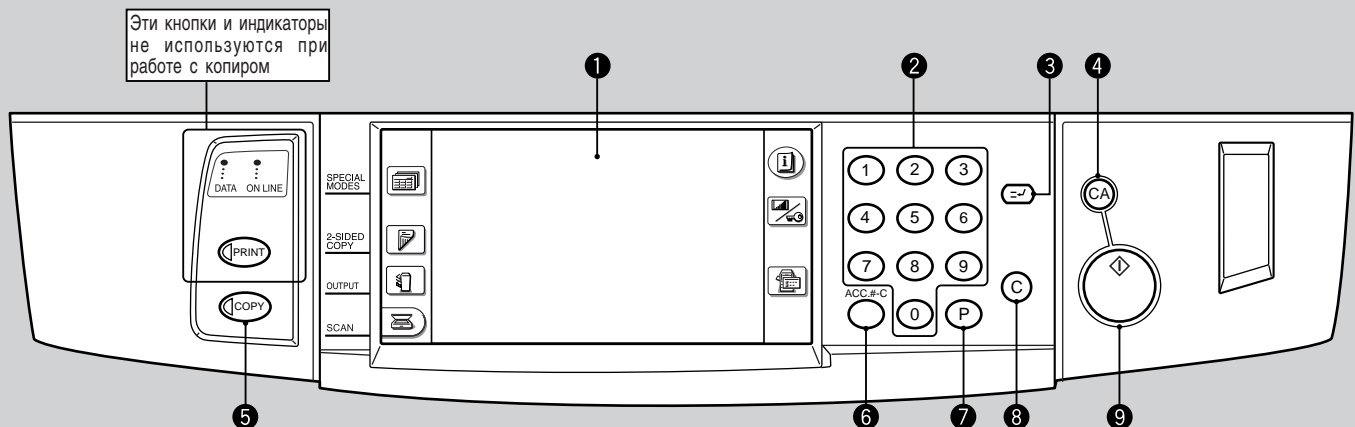

- Эти кнопки и индикаторы не используются при работе с копиром
- 1 Сенсорная ЖК панель**  
Служит для демонстрации пользователю вспомогательной информации. В данную панель включены разнообразные операционные кнопки, количество и функциональное назначение которых зависят от вида интерфейса, демонстрируемого на дисплее.
  - 2 Цифровая клавиатура (10 кнопок)**  
Используется для установки количества получаемых копий в данной операции.
  - 3 Кнопка и индикатор INTERRUPT (ПРЕРЫВАНИЕ) ( $\text{=}$ ) (стр. 2-20)**  
Служат для прерывания процесса копирования при копировании промежуточных работ.
  - 4 Кнопка CLEAR ALL (ПОЛНЫЙ СБРОС) ( $\text{CA}$ )**  
Используется для сброса всех выбранных функциональных параметров и возврата копира в начальное состояние (к исходным установкам параметров).
  - 5 Кнопка COPY (КОПИРОВАНИЕ)**  
При нажатии на эту кнопку в промежуточном состоянии копира «standby» на дисплее появляются данные о количестве копий, изготовленных с момента установки копира.
  - 6 Кнопка AUDIT CLEAR (СБРОС ДАННЫХ РЕЖИМА АУДИТА) (ACC.#-C)**  
Сбрасывает данные по открытому ранее счету пользователя.
  - 7 Кнопка PROGRAM (ПРОГРАММА) (P) (стр. 2-18)**  
При нажатии на эту кнопку выбирается режим сохранения в памяти рабочих программ.
  - 8 Кнопка CLEAR (СБРОС) (C)**  
Позволяет удалить данные с дисплея количества копий, во время копирования прекращает операцию. При этом копир остановится сразу по завершению изготовления копий с текущего оригинала.
  - 9 Кнопка и индикатор START (СТАРТ) ( $\blacktriangleleft$ )**  
Загорание индикатора START означает возможность начать изготовление копий. Сама операция начнется сразу после нажатия на кнопку START.
  - 10 Кнопка SPECIAL MODES (СПЕЦИАЛЬНЫЕ РЕЖИМЫ) (стр. 3-1)**  
Позволяет переключить копир в режим выполнения специальных функций.
  - 11 Информационный дисплей**  
На дисплее появляются сообщения касательно состояния копира и текущих операций.
  - 12 Пиктограммы установленных функций (стр. 1-9)**  
Появляются в соответствии с выбором специальных функций
  - 13 Дисплей формата бумаги**  
На дисплее отражаются данные о форматах загруженных лотков и высвечивается выбранное устройство подачи бумаги.  
Индикатор указывает на количество бумаги в устройстве подачи.
  - 14 Дисплей количества копий**  
Показывает установку по количеству изготавливаемых копий.
  - 15 Дисплей формата оригинала**  
Указывает формат копируемого оригинала.
  - 16 Кнопка INFORMATION (ИНФОРМАЦИЯ) (i)**  
(стр. 1-7)  
Позволяет получить полезные указания по использованию различных особенностей и функций данной модели копира.  
При нажатии на эту кнопку можно познакомиться с дополнительными сведениями касательно застревания листа, добавки тонера или замены емкости с отработавшим тонером во время проведения соответствующей операции.

## Сенсорная Панель (Основной интерфейс)

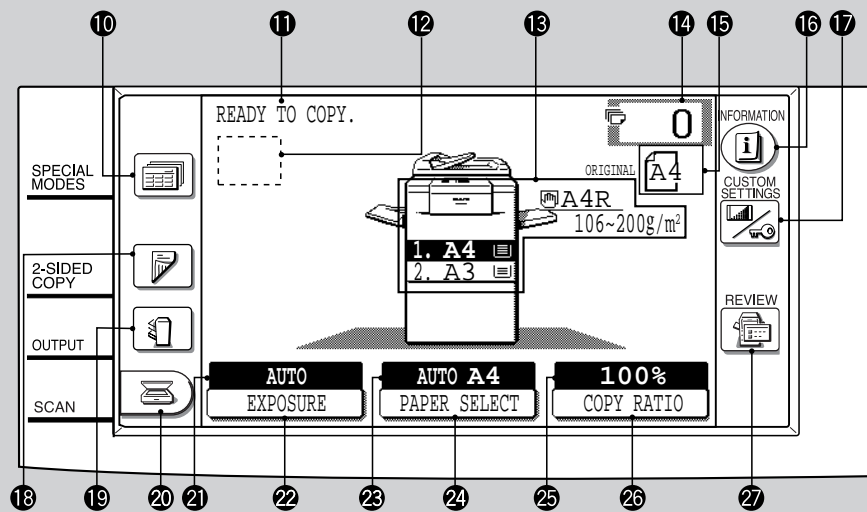

### 17 Кнопка CUSTOM SETTINGS (УСТАНОВКИ ПОЛЬЗОВАТЕЛЯ) (🔧)

При нажатии на эту кнопку производится установка программ оператора или регулировка контраста сенсорной панели управления.

### 18 Кнопка 2-SIDED COPY (ПОЛУЧЕНИЕ 2-СТОРОННИХ КОПИЙ)

Позволяет выбрать режим изготовления 1-сторонних копий с 1-сторонних оригиналов, 2-сторонних копий с 1-сторонних оригиналов, 1-сторонних копий с 2-сторонних оригиналов или 2-сторонних копий с 2-сторонних оригиналов.

### 19 Кнопка OUTPUT (ВИД ПОДБОРКИ КОПИЙ)

Позволяет выбрать режим подборки комплектов копий: СОРТИРОВКА или ГРУППИРОВКА.

### 20 Кнопка SCAN (СКАНИРОВАНИЕ)

Позволяет выбрать функцию сетевого сканера. (Необходимо установить Дополнительный Комплект Принтера и Комплект Сканера).

### 21 Дисплей EXPOSURE (ЭКСПОЗИЦИЯ)

Указывает на выбранный режим экспозиции.

### 22 Кнопка EXPOSURE (ЭКСПОЗИЦИЯ) (стр. 2-16)

Позволяет выбрать режим экспозиции: AUTO (АВТОМАТИЧЕСКИЙ), TEXT (ТЕКСТОВОЙ), TEXT/PHOTO (ТЕКСТ/ФОТО) или PHOTO (ФОТО).

### 23 Дисплей PAPER SELECT (ВЫБОР БУМАГИ)

Указывает на выбранный формат бумаги. Если на дисплее появляется символ "AUTO" (АВТОМАТИЧЕСКИЙ РЕЖИМ), то выбор формата бумаги, соответствующего формату оригинала, а также масштаба копирования будут осуществляться автоматически.

### 24 Кнопка PAPER SELECT (ВЫБОР БУМАГИ)

Позволяет выбрать лоток с бумагой нужного формата.

### 25 Дисплей COPY RATIO (МАСШТАБ КОПИРОВАНИЯ)

Показывает масштабы копирования при уменьшении и увеличении.

### 26 Кнопка COPY RATIO (МАСШТАБ КОПИРОВАНИЯ)

Позволяет выбрать масштаб копирования при уменьшении или увеличении или режим автоматической установки масштаба.

### 27 Кнопка REVIEW (ПРОСМОТР) (📄)

Позволяет проверить параметры выбранных функций.

### Исходные установки

Копир переключается в режим исходных установок после нажатия на кнопку полного сброса CLEAR ALL (Ⓢ) или приблизительно через 1 минуту после изготовления последней копии в любом из режимов. Копир также переключается на исходные установки (за исключением выбора лотка с бумагой) при каждом включении питания.

- Масштаб копирования: 100%
- Автоматический режим экспозиции
- Количество копий: 0
- Все специальные режимы отключены.
- Выбор лотка с бумагой: Лоток 1 (При включении питания будет выбран ранее установленный лоток). Если установлен дополнительный лоток увеличенного объема, то выбран будет этот лоток.

★ **ДЛЯ ОПЕРАТОРА КОПИРА** Параметры исходных установок могут быть запрограммированы по желанию. Интервал времени автоматического сброса также может быть изменен. См. стр. 8-17 и 8-21.

# УХОД ЗА КОПИРОМ

Стекло стола оригиналодержателя и крышка оригиналодержателя (транспортный ремень RADF) должны сохраняться в чистоте для того, чтобы исключить появления загрязнений на поверхности копий.

## Стекло стола оригиналодержателя и крышка оригиналодержателя

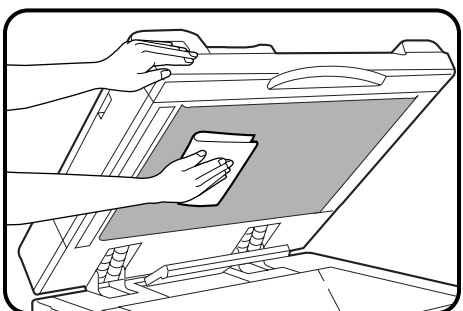
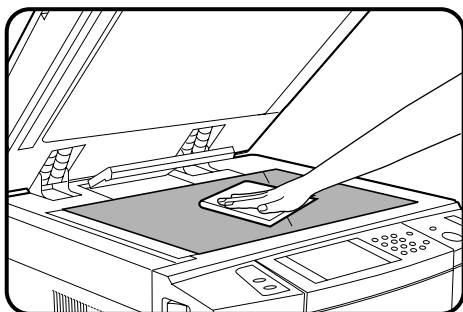

**Поверхности стекла и крышки оригиналодержателя (транспортного ремня RADF) должны очищаться мягкой, чистой тканью.**

- При необходимости ткань можно слегка смочить водой. Нельзя использовать растворители, бензин и другие летучие чистящие составы.

# РЕГУЛИРОВКА КОНТРАСТА СЕНСОРНОЙ ПАНЕЛИ

Контраст сенсорной панели регулируется в соответствии с приведенным ниже описанием.

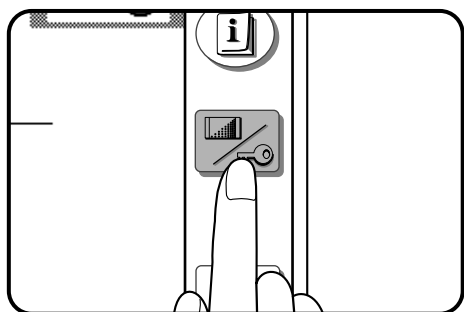

**1** Нажмите на кнопку CUSTOM SETTINGS (УСТАНОВКИ ПОЛЬЗОВАТЕЛЯ) (🔧🔑).

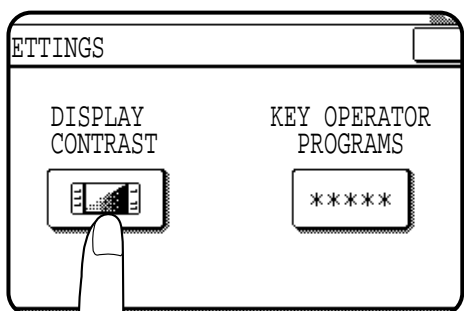

**2** Нажмите на кнопку “DISPLAY CONTRAST” (КОНТРАСТНОСТЬ ДИСПЛЕЯ), расположенную на сенсорной панели.

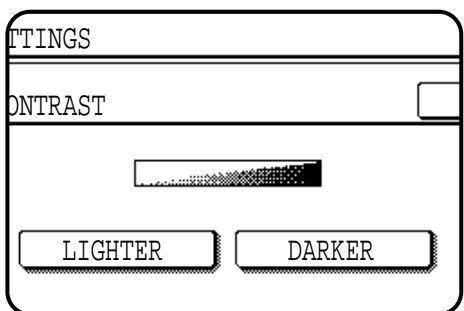

**3** Для регулировки контраста нажмите на кнопку “LIGHTER” (СВЕТЛЕЕ) или на кнопку “DARKER” (ТЕМНЕЕ).

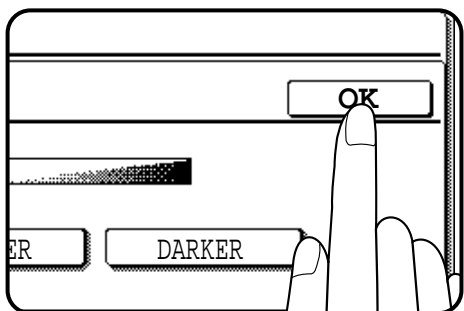

**4** Нажмите на кнопку “OK”.

# СПЕЦИФИКАЦИИ

## КОПИР

	AR-287	AR-337	AR-407
Тип	Настольный		
Система копирования	Система сухого электростатического переноса тонера		
Виды оригиналов	Отдельные листы, сшитые документы		
Система подачи оригиналов	Устройство автоматической подачи с переворотом (RADF)		
Формат оригиналов	Максимальный А3		
Формат копий	Максимальный А3, минимальный А6 Потеря изображения: Максимальная 5 мм (по верхнему краю и по нижнему краю копии) Максимальная 5 мм (суммарно по боковым краям копии) Касательно веса бумаг, см. стр. 4-2.		
Скорость копирования (масштаб 100%)	28 копий/мин (А4) 20 копий/мин (А4R) 17 копий/мин (В4) 14 копий/мин (А3)	33 копии/мин (А4) 24 копии/мин (А4R) 21 копия/мин (В4) 17 копий/мин (А3)	40 копий/мин (А4) 27 копий/мин (А4R) 24 копии/мин (В4) 19 копий/мин (А3)
Количество копий с оригинала за 1 цикл	До 999 копий, счетчик в режиме вычитания		
Время получения первой копии*	Прибл. 5,2 сек.		4,5 сек.
Время прогрева копира	Прибл. 65 сек.		75 сек.
Масштаб копирования	При непрерывном изменении: от 25 до 800% с шагом в 1%, всего 776 ступеней		От 25% до 400% с шагом в 1%, всего 376 ступеней.
	(при желании устанавливается независимо по горизонтали и по вертикали) Фиксированные значения: 25%, 50%, 70%, 81%, 86%, 100%, 115%, 122%, 141%, 200%, 400%, 800% (800% только для моделей AR-287 и AR-337).		
Система экспонирования	Стекло стола оригиналодержателя: Перемещающийся оптический источник освещения (при неподвижном столе оригиналодержателя) с функцией автоматического режима экспозиции.		
Система подачи бумаги	Два лотка с автоматической подачей бумаги (с загрузкой до 500 листов каждый); дополнительное устройство подачи бумаги с возможностью автоматической подачи до 50 листов		
Система термозакрепления	Нагревающимися валиками		
Система проявления	Проявление магнитной щеткой		
Источник освещения	Ксеноновая лампа		
Разрешение	Сканирование: 400dpi Копии на выходе: 600 dpi		
Градация	Сканирование: 256 ступеней Копии на выходе: 2 ступени (в стандартном режиме)		
Требования к источнику питания	220 ±10% В лерем. тока 50/60 Гц (Требования к источнику питания для данной модели копира указаны на табличке, расположенной в левом углу задней панели корпуса копира.)		

\* При работе копира в режиме понижения шума, время получения первой копии будет несколько больше.

	AR-287	AR-337	AR-407
Потребляемая мощность	Не более 1,45 кВт		
Занимаемая площадь	1292мм(Ш) x 695мм(Г)		1292мм(Ш) x 700мм(Г)
Вес	Прибл. 98 кг		
Габариты	600 мм(Ш) x 695 мм(Г) x 750 мм(В)		600 мм(Ш) x 700 мм(Г) x 750 мм(В)
Рабочие параметры в помещении	Температура: От 15°C до 30°C Относительная влажность: От 20% до 85%		
Дополнительные приспособления	Модуль отделки подобранных комплектов копий (AR-FN1N, AR-FN2) Лоток подачи бумаги увеличенного объема (AR-LC1N) Стойка-пьедестал/с лотком на 500 листов (AR-DE1N) Выдвижной лоток с загрузкой до 500 листов (AR-CS1) Двухлотковый узел вывода копий (AR-TR1) Приемный лоток для копий (AR-TE1) Кабель для работы копиров в совместном режиме (AR-CA1) Комплект для работы в режиме принтера (AR-PB2A) Карта сервера принтера (AR-NC3D) Комплект для работы в режиме сетевого сканера (AR-NS1)		

#### УСТРОЙСТВО ПОДАЧИ ОРИГИНАЛОВ

Тип	Устройство автоматической подачи с переворотом (RADF)
Требования к параметрам оригиналов Удельный вес:	1-сторонние оригиналы: от 50 до 128 г/м <sup>2</sup> 2-сторонние оригиналы: от 50 до 128 г/м <sup>2</sup> для оригиналов формата А5 и А4 от 50 до 110 г/м <sup>2</sup> для оригиналов формата В4 и А3
Формат:	От А3 до А5
Объем загрузки:	До 50 листов для оригиналов формата А5 и А4 при условии, что высота пачки оригиналов не превышает 6,5мм (50-80г/м <sup>2</sup> ) или 5мм (80-128 г/м <sup>2</sup> ) До 30 листов для оригиналов формата В4 и А3

#### МОДУЛЬ ДУПЛИКАТОРА

Тип бумаги	Только стандартная бумага
Количество копий	1 (система без лотка)
Формат бумаги	А5, А4, А4R, В4, А3.
Удельный вес бумаги	От 56 до 105 г/м <sup>2</sup>

Спецификации могут быть изменены без предварительного уведомления





# РАЗДЕЛ 7

## ДОПОЛНИТЕЛЬНЫЕ ПРИСПОСОБЛЕНИЯ

В данном разделе приводятся инструкции по работе с Модулем Обработки Подобранных Копий (AR-FN1N, AR-FN2), Лотком Увеличенного Объема (AR-LC1N), Стойкой-пьедесталом/с выдвижным лотком на 500 листов (AR-DE1N) и Двухлотковым Узлом Вывода Копий (AR-TR1).

	Стр.
• ПОСТРОЕНИЕ СИСТЕМЫ .....	7-2
• МОДУЛЬ ОБРАБОТКИ КОПИЙ (AR-FN1N) .....	7-3
Наименование частей устройства.....	7-3
Спецификация.....	7-3
Вывод комплектов копий со смещением.....	7-4
Сортировка и группировка.....	7-5
Сортировка со скреплением.....	7-6
Замена картриджа степлера.....	7-10
Извлечение застрявшей скобы.....	7-12
Извлечение застрявшего листа.....	7-14
• МОДУЛЬ ОБРАБОТКИ КОПИЙ (AR-FN2) .....	7-19
Наименование деталей.....	7-19
Спецификация.....	7-19
Подборка комплектов со смещением.....	7-20
Сортировка и группировка.....	7-21
Сортировка со скреплением.....	7-22
Замена картриджа степлера.....	7-26
Извлечение застрявшей скобы.....	7-27
Извлечение застрявшего листа.....	7-28
• ЛОТОК УВЕЛИЧЕННОГО ОБЪЕМА (AR-LC1N) .....	7-30
Наименование деталей лотка.....	7-30
Спецификация.....	7-30
Загрузка копировальной бумаги.....	7-31
Извлечение застрявшего листа.....	7-32
• СТОЙКА-ПЬЕДЕСТАЛ / С ВЫДВИЖНЫМ ЛОТКОМ НА 500 ЛИСТОВ (AR-DE1N) .....	7-34
Наименование деталей стойки-пьедестала.....	7-34
Спецификация.....	7-34
Загрузка копировальной бумаги.....	7-35
Извлечение застрявшего листа.....	7-36
• ДВУХЛОТКОВЫЙ УЗЕЛ ВЫВОДА КОПИЙ (AR-TR1) .....	7-37
Наименование частей устройства.....	7-37
Спецификация.....	7-38

# ПОСТРОЕНИЕ СИСТЕМЫ

Ниже показаны дополнительные приспособления, которыми может быть укомплектован копир.

Модуль обработки копий (AR-FN1N)

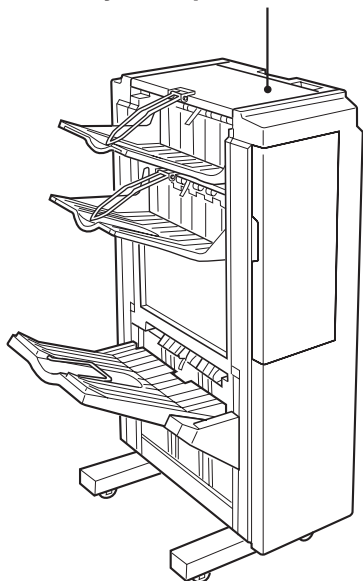

Лоток увеличенного объема (AR-LC1N)

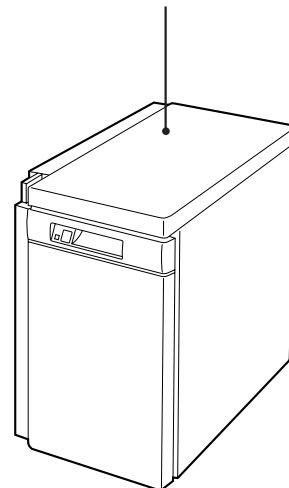

Модуль обработки копий (AR-FN2)

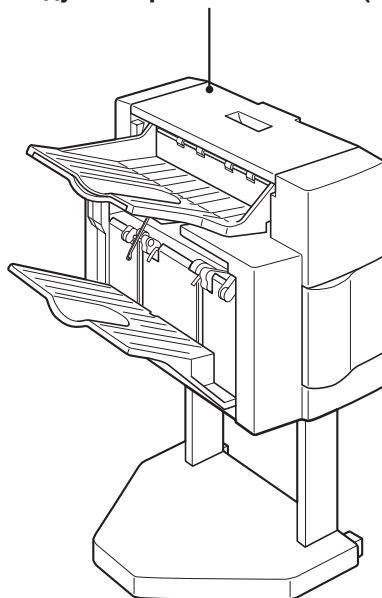

Двухлотковый узел вывода копий (AR-TR1)

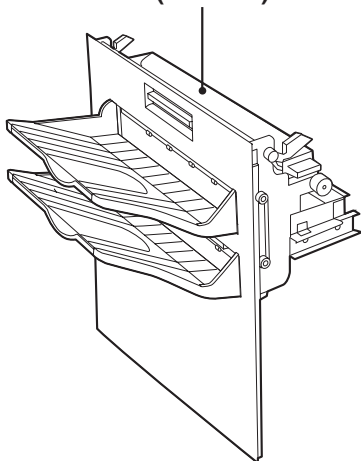

Выводной лоток для копий (AR-TE1)

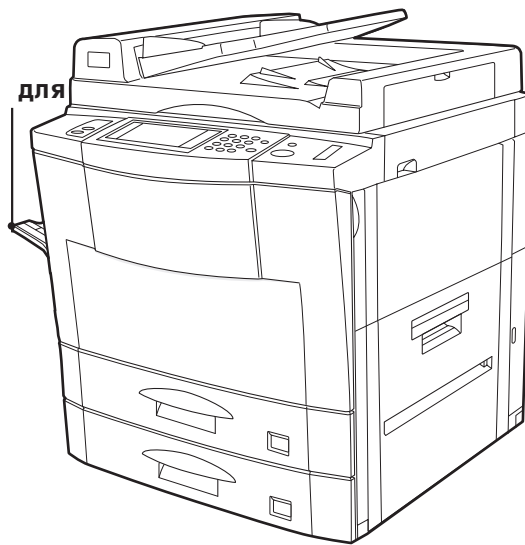

Стойка-пьедестал с выдвижным лотком на 500 листов (AR-DE1N)

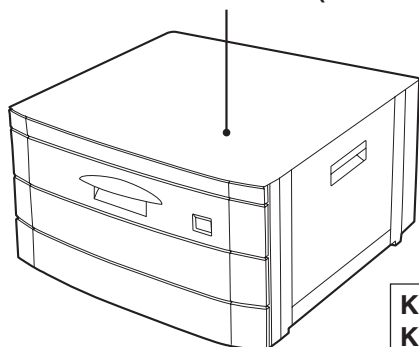

Выдвижной лоток на 500 листов (AR-CS1)

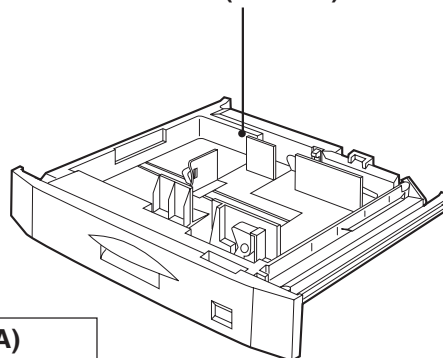

Комплект для принтера (AR-PB2A)  
Карта сервера принтера (AR-NC3D)  
Комплект для сетевого сканера (AR-NS1)  
Кабель для совместного режима копирования (AR-CA1)

# МОДУЛЬ ОБРАБОТКИ КОПИЙ (AR-FN1N)

Копир может работать в двух различных режимах подбора копий: в первом случае подбираются комплекты с последовательным порядком страниц, соответствующим последовательности копируемых оригиналов, во втором - копии группируются по отдельным оригиналам (каждая группа - копии с одного оригинала). При установке дополнительного модуля обработки (AR-FN1N) подобранные копии могут быть автоматически скреплены скобами. Каждый подобранный комплект или каждая группа одинаковых копий могут быть смещены по отношению к предыдущему комплекту (группе).

## НАИМЕНОВАНИЕ ЧАСТЕЙ УСТРОЙСТВА

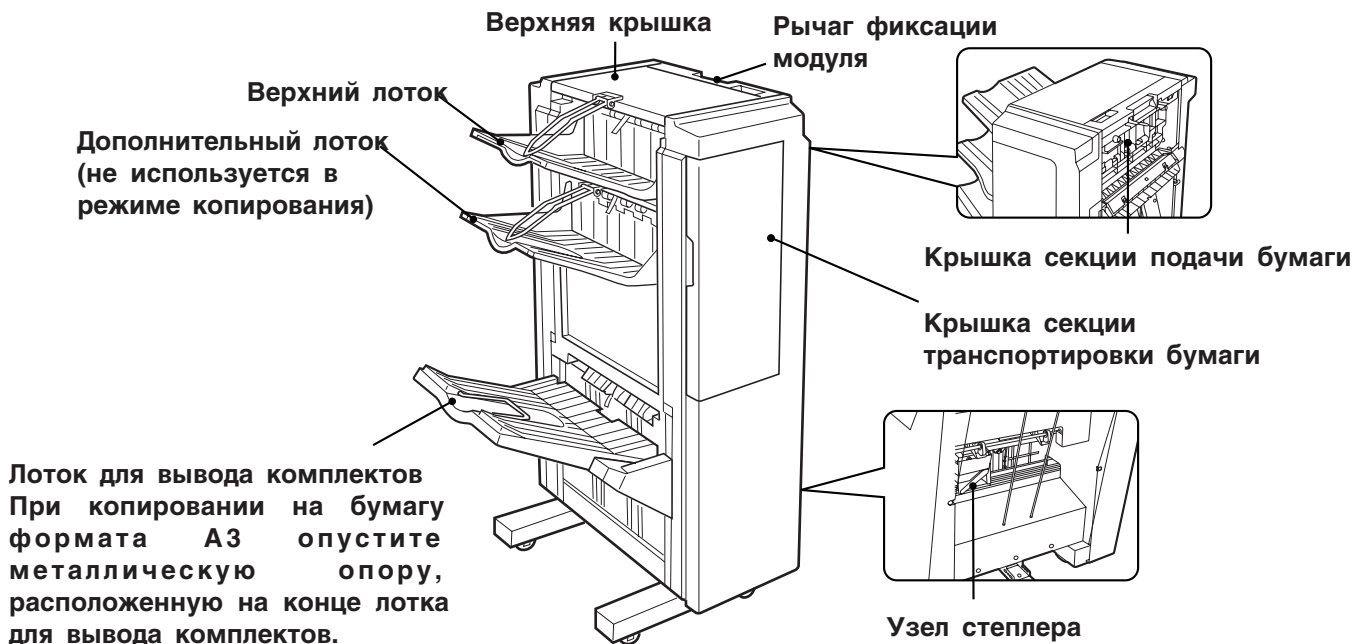

- Верхний лоток и дополнительный лоток оборудованы выдвижным компонентом, который используется при копировании на бумагу формата А3.

## Спецификация

Вместимость лотка	Верхний лоток: 500 листов Верхний дополнительный лоток: 500 листов Лоток для комплектов копий: 1500 листов (А4) / 750 (более А4)
Формат бумаги	Верхний лоток: от А6 до А3 Верхний дополнительный лоток: от А5 до А3 Лоток для комплектов копий: от А4 до А3
Удельный вес бумаги	Верхний лоток: от 52 до 128г/м <sup>2</sup> («лицом» вверх) / от 64 до 105г/м <sup>2</sup> («лицом» вниз) Верхний дополнительный лоток: от 64 до 105г/м <sup>2</sup> Лоток для комплектов копий: от 64 до 128г/м <sup>2</sup> («лицом» вверх) / от 64 до 105г/м <sup>2</sup> («лицом» вниз) Для бумаги удельным весом более 105г/м <sup>2</sup> А4 является максимальным форматом.
Величина смещения комплекта от предыдущего	30 мм
Форматы копий, для которых возможно скрепление	А4, А4R, В4, А3
Максимальное количество листов в скрепляемом комплекте	50 листов (80г/м <sup>2</sup> ) (25 листов для бумаги формата В4 и А3)
Питание модуля	От главного блока копира
Вес	Прибл. 50 кг
Габариты	590мм (Ш) x 560мм (Г) x 998мм (В)

Спецификация может быть изменена с целью усовершенствования без предварительного предупреждения.

## Вывод комплектов копий со смещением



При исходной установке лоток для вывода комплектов смещается из стороны в сторону таким образом, что каждый последующий комплект подобранной копии смещен от предыдущего приблизительно на 30 мм.

При отключении данной функции лоток для вывода комплектов перемещаться не будет.

Функция вывода комплектов со смещением может быть активизирована или отключена нажатием на кнопку OUTPUT (ВЫВОД КОПИЙ), а затем - на прямоугольник с контрольной меткой "OFFSET" (СМЕЩЕНИЕ), расположенный на сенсорной панели.

Если выбран режим STAPLE SORT (СОТИРОВКА СО СКРЕПЛЕНИЕМ), то функция вывода комплектов со смещением автоматически будет отключена.

Для получения комплектов со смещением относительно друг друга не может быть использован верхний лоток.

Выбор верхнего лотка для вывода копий осуществляется нажатием на кнопку "TOP TRAY" (ВЕРХНИЙ ЛОТОК), расположенную на сенсорной панели.

## Режим ВЫВОД КОМПЛЕКТОВ СО СМЕЩЕНИЕМ

При копировании в режиме SORT (СОТИРОВКА) каждый подобранный комплект копии будет смещен приблизительно на 30 мм по отношению к предыдущему комплекту. Группы копий с одного оригинала, полученные в режиме GROUP (ГРУППИРОВКА) также будут смещены по отношению к соседним группам.

## Режим ВЫВОД КОМПЛЕКТОВ БЕЗ СМЕЩЕНИЯ

Все комплекты копий будут выравниваться в единую стопу на лотке вывода комплектов или на верхнем лотке.

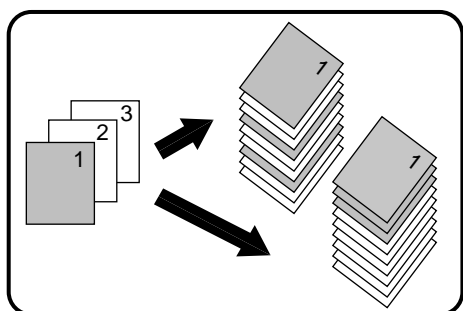
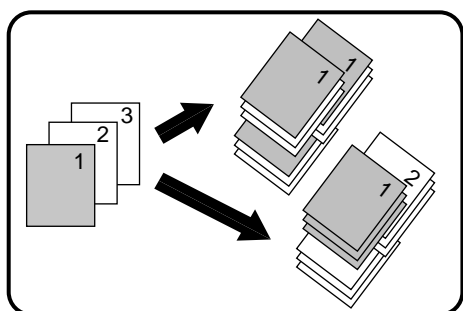

## Сортировка и группировка

При выборе режима SORT (СОРТИРОВКА) на дисплее высветится пиктограмма SOF , после чего копии будут подбираться в комплекты.

При выборе режима STAPLE SORT (СОРТИРОВКА СО СКРЕПЛЕНИЕМ) на дисплее высветится пиктограмма STAPLE SORT , после чего копии будут подбираться в комплекты и автоматически скрепляться.

Если на сенсорной панели отсутствуют указанные выше пиктограммы, копии будут группироваться для каждого отдельного оригинала.

Для изменения режима работы модуля обработки копий нажмите на кнопку OUTPUT (ВЫВОД КОПИЙ) и выберите нужный режим на сенсорной панели.

- При использовании устройства подачи оригиналов RADF, копии будут подбираться в комплекты СО СМЕЩЕНИЕМ «по умолчанию».

При копировании со стола оригиналодержателя «по умолчанию» будет производиться группировка копий СО СМЕЩЕНИЕМ ГРУПП.

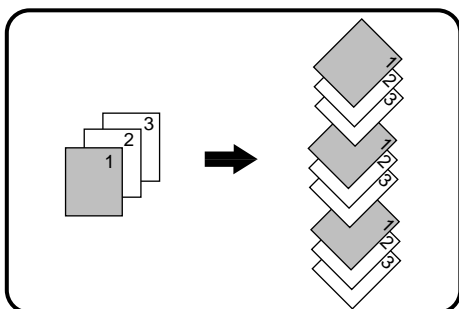

### Режим СОРТИРОВКА

Каждый комплект подобранной копии будет последовательно приниматься на лоток вывода копий или на верхний лоток (по выбору пользователя).

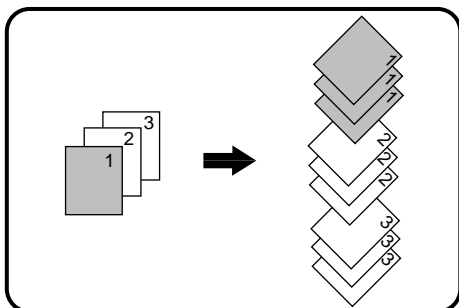

### Режим ГРУППИРОВКА

Все копии с отдельного оригинала будут группироваться на лотке вывода копий или на верхнем лотке.

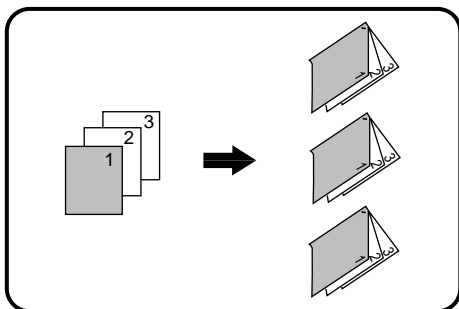

### Режим СОРТИРОВКА СО СКРЕПЛЕНИЕМ

Подобранные комплекты копий будут скреплены и выведены на лоток вывода копий.

- Подробнее см. на следующей странице.

#### ПРИМЕЧАНИЕ:

При выборе режима СОРТИРОВКА СО СКРЕПЛЕНИЕМ функция поворота изображения на копии (при несоответствии ориентации изображения направлению подачи листа) не может быть активизирована.

## Сортировка со скреплением

В режиме СОРТИРОВКА СО СКРЕПЛЕНИЕМ могут быть скреплены комплекта копий формата А4, А4R, В4 и А3. Скрепленные комплекты не могут быть выведены на верхний лоток.

### ПРИМЕЧАНИЕ:

В режиме СОРТИРОВКА СО СКРЕПЛЕНИЕМ не может осуществляться копирование с оригиналов различных форматов на бумаге соответствующих им форматов. Для всех оригиналов будет использоваться бумага формата, выбранная для первого из сканируемых оригиналов. В случае копирования оригиналов различных форматов в режиме СОРТИРОВКА СО СКРЕПЛЕНИЕМ необходимо за исходный выбрать формат бумаги, используемый для копирования самого большого оригинала.

## Использование RADF



- 1 Установите оригиналы в лоток устройства подачи оригиналов.
  - Если в комплекте формата А4 или А4R более 50 копий (или более 25 для формата В4 или А3), то скрепление копий производиться не будет.
  - Положение места скрепления комплектов, показанное на рисунке слева, является для модель AR-287/AR-337/AR-407 заводской установкой.

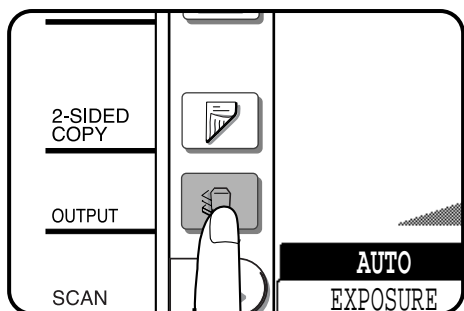

- 2 Нажмите на кнопку OUTPUT (ВЫВОД КОПИЙ).

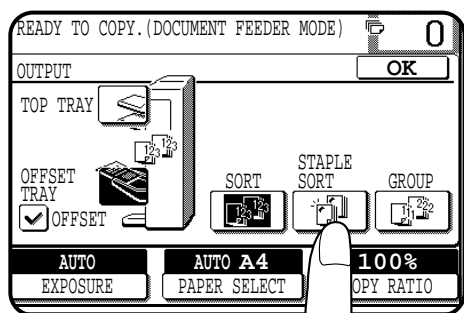

- 3 Нажмите на кнопку “STAPLE SORT” (СОРТИРОВКА СО СКРЕПЛЕНИЕМ), расположенную на сенсорной панели.

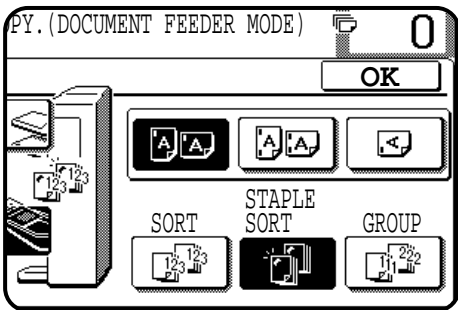

- 4** Выберите нужное место скрепления комплектов.
- Модуль обработки комплектов AR-FN1N позволяет выбрать одну из трех позиций размещения скобы, как это показано ниже.

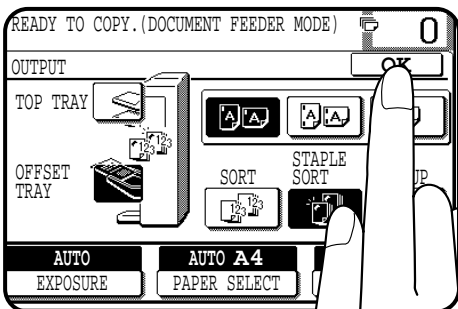
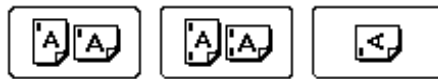

- 5** Нажмите на кнопку «OK».

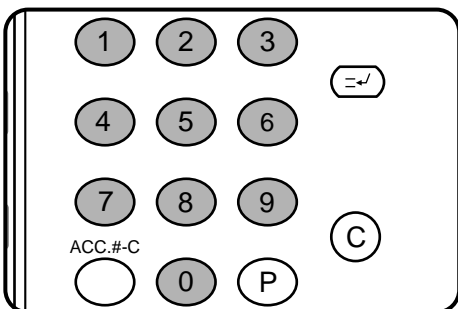

- 6** Установите количество изготавливаемых копий.

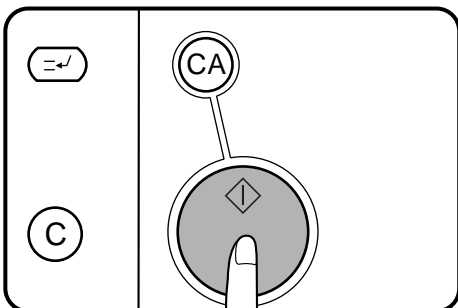

- 7** Нажмите на кнопку START (СТАРТ) (◊).
- По завершении копирования первого комплекта, копии начнут автоматически скрепляться скобами и подаваться на лоток для вывода копий.

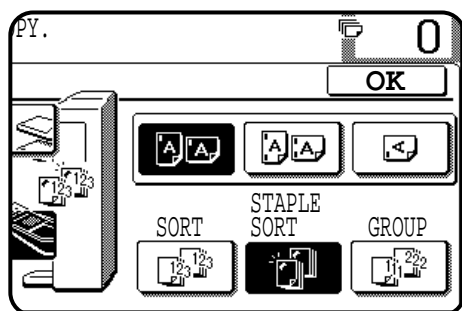
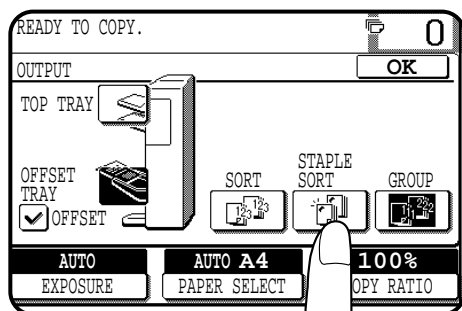
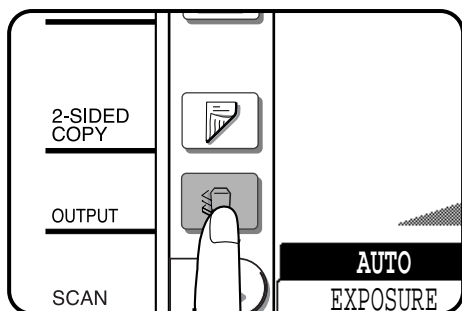
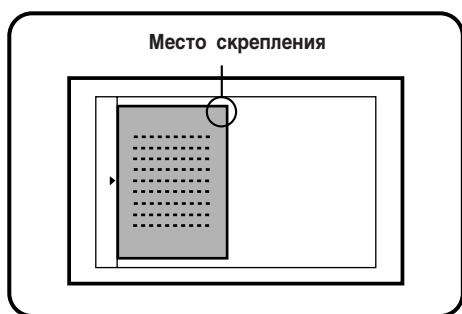

## Использование стекла стола оригиналодержателя

- 1 Установите оригинал на стекле стола оригиналодержателя, при этом угол оригинала, в котором будет производиться скрепление, будет расположен справа вверху.
  - Изготовьте копии в последовательности от последнего оригинала до первого.
  - Если в комплекте формата A4 или A4R более 50 копий (или более 25 для формата B4 или A3), то скрепление копий производиться не будет.
  - Положение места скрепления комплектов, показанное на рисунках слева, является заводской установкой.
- 2 Нажмите на кнопку OUTPUT (ВЫВОД КОПИЙ).
- 3 Нажмите на кнопку «STAPLE SORT» (СОТИРОВКА СО СКРЕПЛЕНИЕМ), расположенную на сенсорной панели.
- 4 Выберите нужное место скрепления комплектов.
  - Модуль обработки комплектов AR-FN1N позволяет выбрать одну из трех позиций размещения скобы, как это показано ниже.

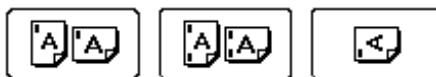



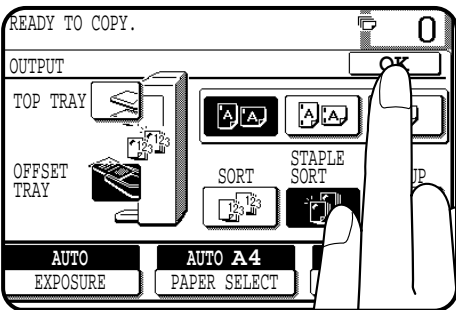

**5** Нажмите на кнопку “OK”.

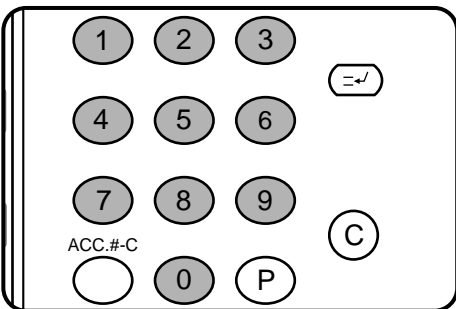

**6** Установите количество изготавливаемых копий.

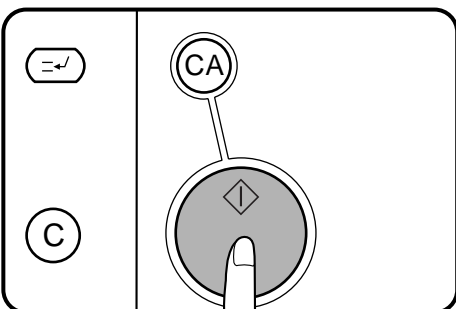

**7** Нажмите на кнопку START (СТАРТ) (◊).

**8** Замените скопированный оригинал на следующий после того, как загорится индикатор внутри кнопки START (СТАРТ) (◊) и нажмите на эту кнопку. Повторяйте данную операцию до тех пор, пока не будут просканированы все оригиналы.

- Возможно последовательное сканирование до 1 оригиналов формата A4 и до 60 оригиналов большего формата.

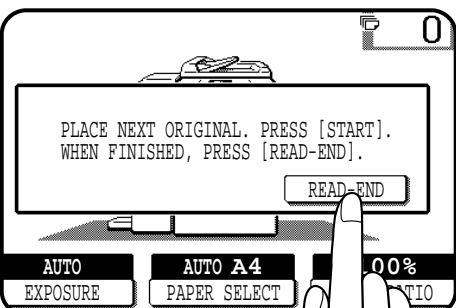

**9** По завершения сканирования всех оригиналов нажмите на кнопку “READ-OUT” (СЧИТЫВАНИЕ), расположенную на сенсорной панели.

- Начнется операция копирования, каждый из подобранных комплектов будет автоматически скреплен и подан на лоток вывода копий.

## Замена картриджа степлера

После того, как в картридже степлера закончится запас скоб, на дисплее появится сообщение "FINISHER THE FINISHER AWAY FROM THE COPIER AND ADD STAPLES" (Отсоедините модуль обработки от копира и загрузите скобы). Замена картриджа со скобами производится следующим образом:

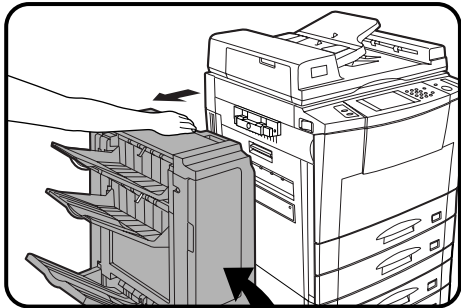

**1** Удерживая рычаг фиксации модуля обработки, отсоедините и отодвиньте модуль от корпуса копира.

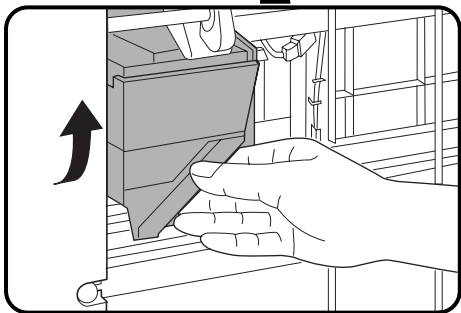

**2** Поверните узел степлера лицевой стороной вверх.

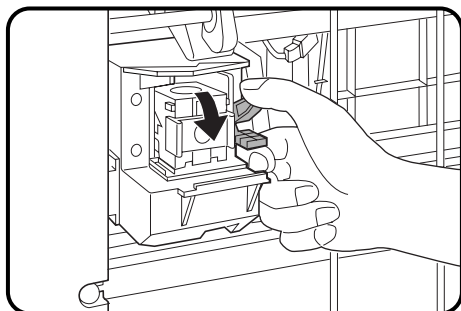

**3** Удерживая рычажок фиксации блока картриджа со скобами, отсоедините данный блок.

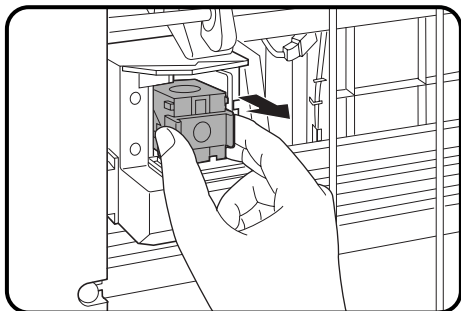

**4** Извлеките блок картриджа наружу.

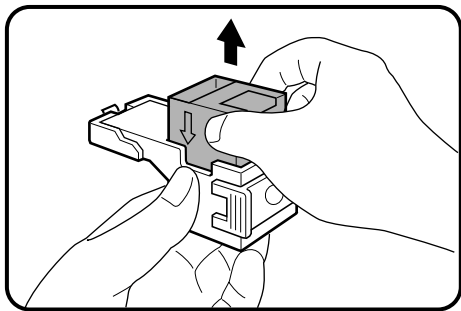

**5** Извлеките из блока пустой картридж.

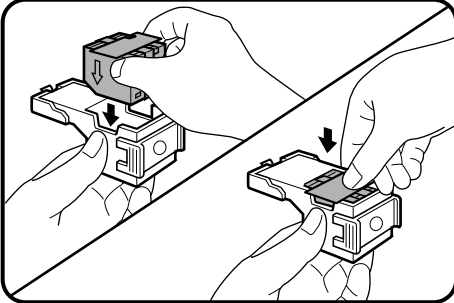

- 6** Вставьте новый картридж со скобами внутрь блока и зафиксируйте его там (должен раздаваться специфический щелчок).
- При вставке картриджа внутрь блока положение картриджа устанавливается по совмещению стрелок на картридже и на корпусе блока. Проверьте надежность фиксации картриджа, попытавшись вытащить его с небольшим усилием.
  - Картридж вмещает 5000 скоб.

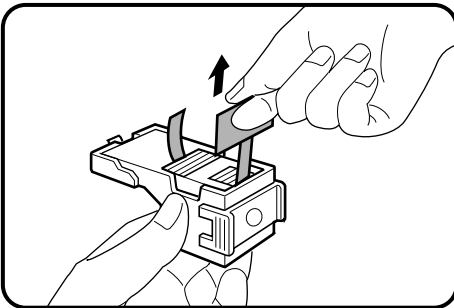

- 7** Удалите из картриджа полосу бумаги (сзади) и ленточку.
- При удалении не тяните полосу и ленточку вбок, последняя может быть порвана.

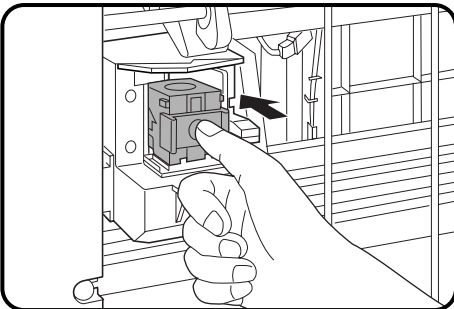

- 8** Вставьте блок картриджа в узел степлера и проверьте надежность фиксации (должен быть слышен характерный щелчок).

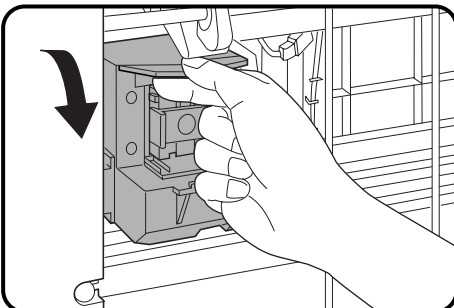

- 9** Возвратите степлер в исходное положение (лицевой стороной вниз).

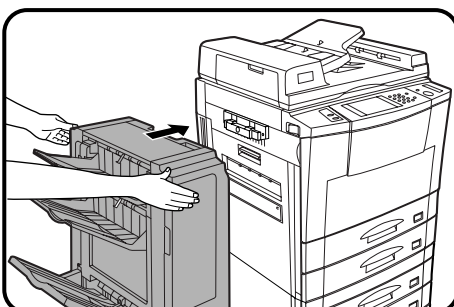

- 10** Придвиньте модуль обработки к копиру и зафиксируйте их соединение между собой (о чем будет свидетельствовать характерный щелчок).

## Извлечение застрявшей скобы

Если скоба застрянет в степлере, то на дисплее появится сообщение "CHECK STAPLER POSITION OR STAPLE JAM." (Проверьте положение скобы, возможно застревание.). Удалите застрявшие скобы в соответствии с приведенным ниже описанием.

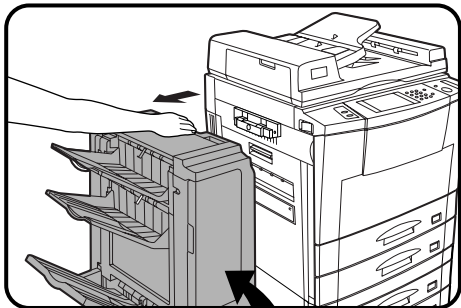

**1** Удерживая рычаг фиксации модуля обработки, отсоедините и отодвиньте модуль от корпуса копира.

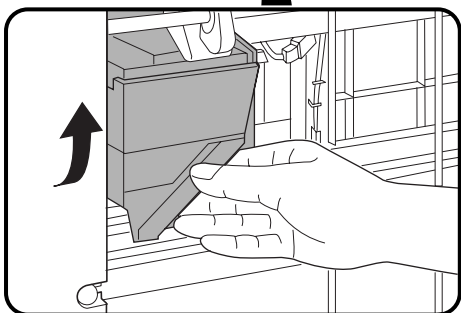

**2** Поверните узел степлера лицевой стороной вверх.

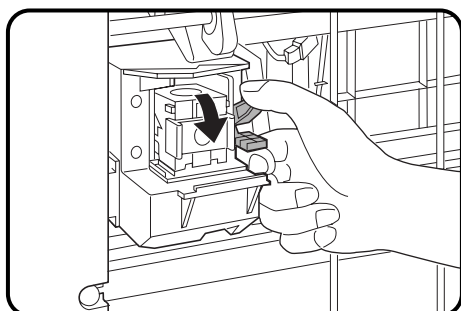

**3** Удерживая рычажок фиксации блока картриджа со скобами, отсоедините данный блок.

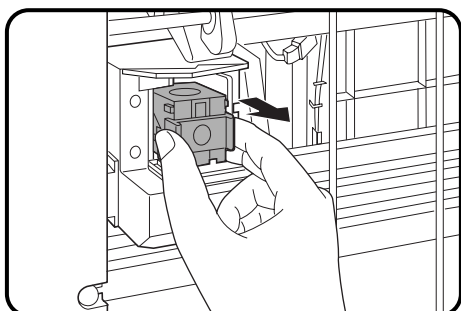

**4** Извлеките блок картриджа наружу.

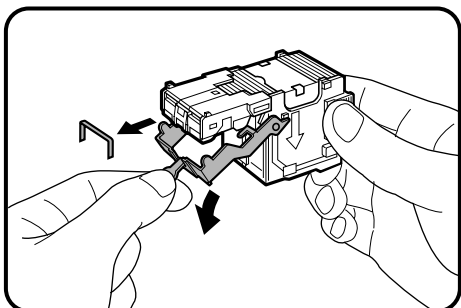

**5** Опустите рычажок, расположенный на краю блока и удалите застрявшие скобы.

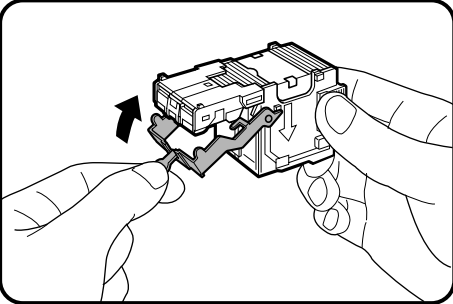

**6** Возвратите рычажок в исходное положение.

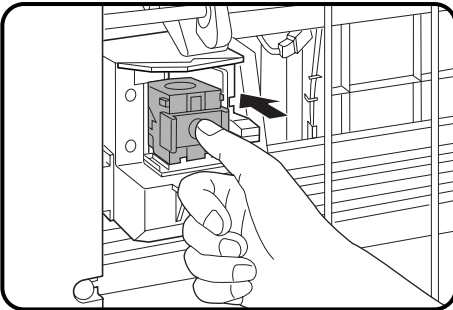

**7** Вставьте блок картриджа в степлер до упора (должен быть слышен характерный щелчок).

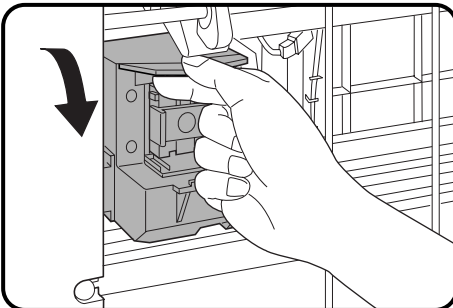

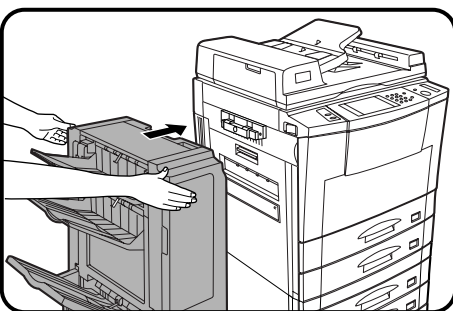

**8** Поверните узел степлера лицевой стороной вниз.



**9** Придвиньте модуль обработки к копиру и зафиксируйте их соединение между собой.

## Извлечение застрявшего листа

При застревании листа в модуле обработки копир остановится.

На дисплее мест застревания появится сообщение "CLEAR INDICATED AREA. PRESS  FOR RECOVERY INSTRUCTIONS." (Извлеките застрявший лист из указанного места. Нажмите на кнопку  для пояснений.). При необходимости получения более подробных сведений нажмите на информационную кнопку INFORMATION ().

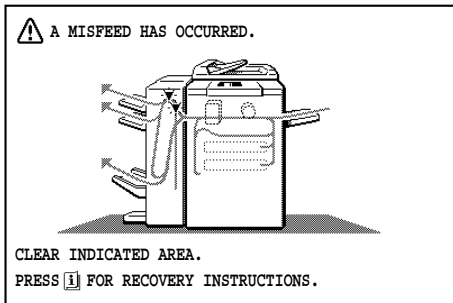

## Застревание произошло в верхней транспортной секции

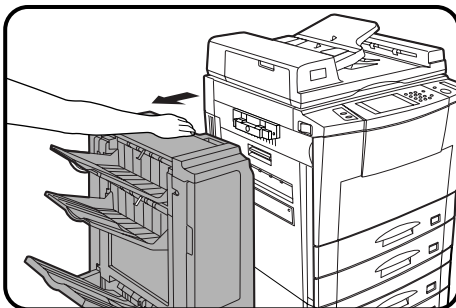

**1** Удерживая рычаг фиксации модуля обработки, отсоедините и отодвиньте модуль от корпуса копира.

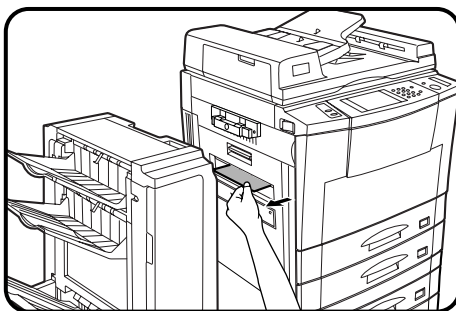

**2** Извлеките застрявший лист.

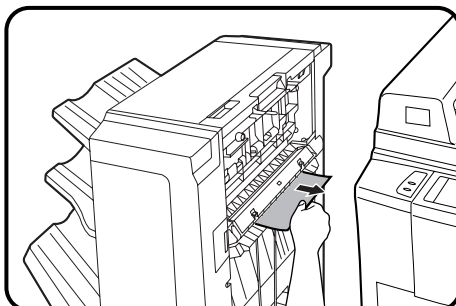

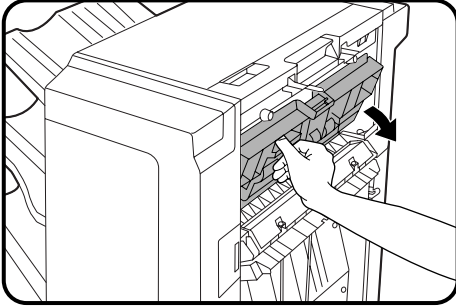

**3** Если лист на предыдущем этапе не может быть извлечен, откройте крышку секции подачи бумаги модуля обработки.

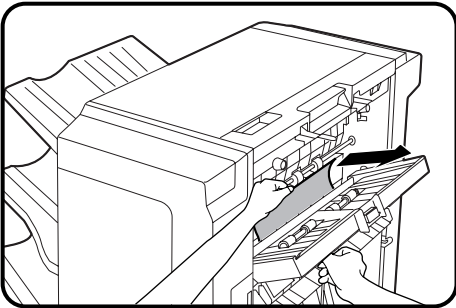

**4** Извлеките застрявший лист.

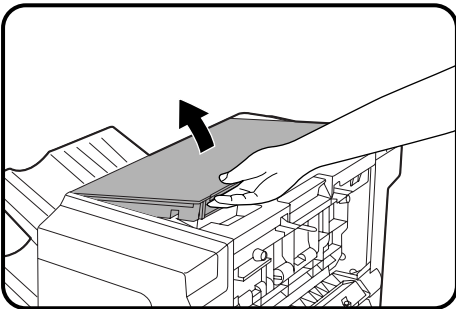

**5** Если лист на этапе 4 не может быть извлечен, закройте крышку секции подачи бумаги и откройте верхнюю крышку модуля.

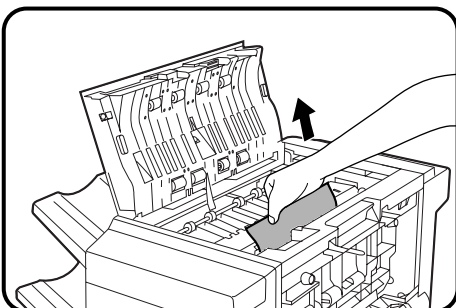

**6** Извлеките застрявший лист.

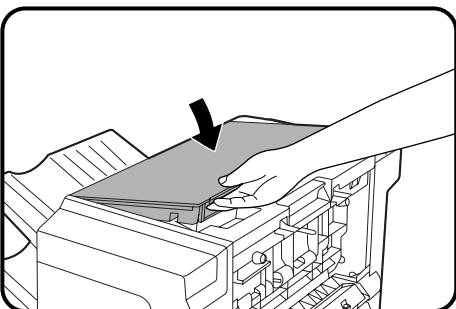

**7** Закройте верхнюю крышку модуля обработки комплектов копий.

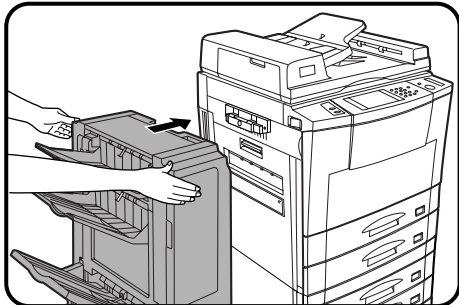

**8** Придвиньте модуль обработки к копиру и зафиксируйте их соединение между собой.

- Убедитесь в том, что предупреждающее сообщение сброшено с дисплея.

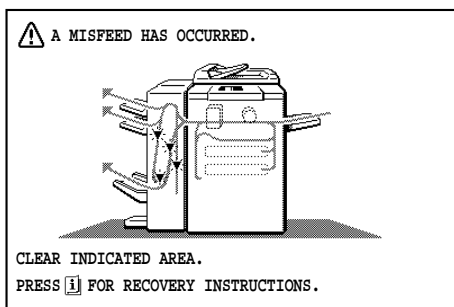

Застревание произошло в нижней транспортной секции

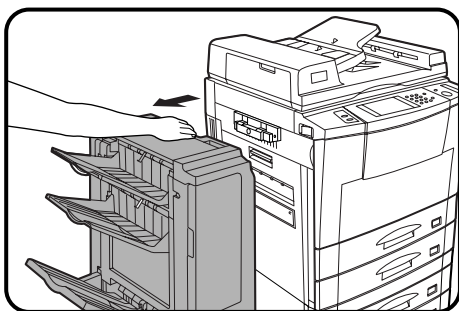

**1** Удерживая рычаг фиксации модуля обработки, отсоедините и отодвиньте модуль от корпуса копира.

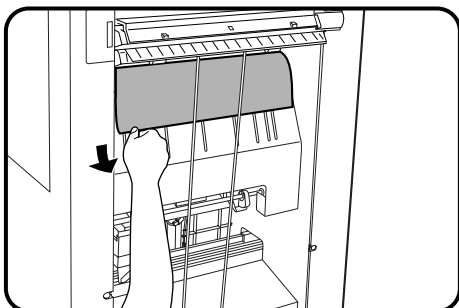

**2** Извлеките застрявший лист из секции транспортировки бумаги, как это показано на рисунке.



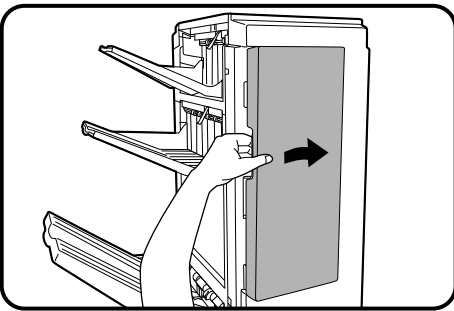

**3** Откройте крышку транспортной секции модуля обработки.

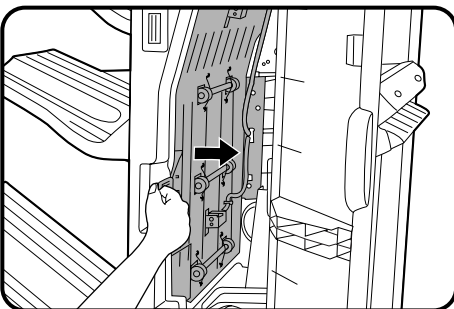

**4** При помощи рычажка откройте доступ к транспортному механизму.

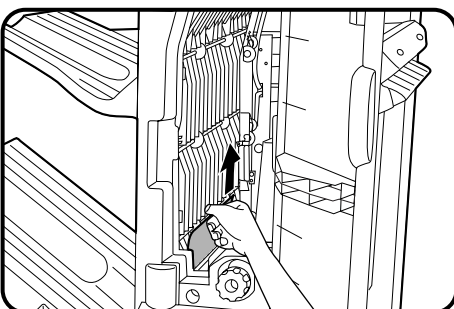

**5** Извлеките застрявший лист.

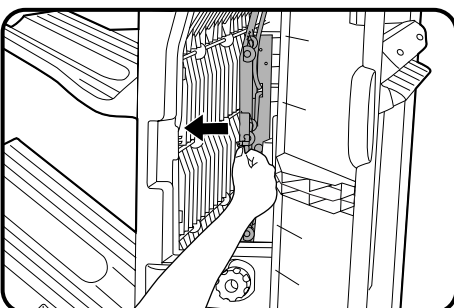

**6** Закойте транспортный механизм.

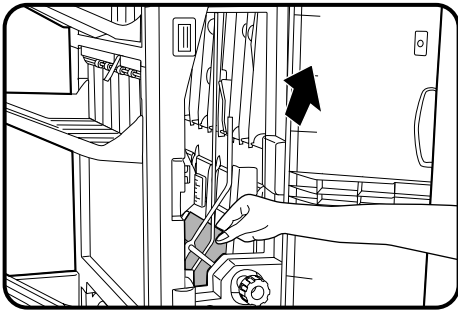

## 7 Извлеките застрявший лист.

- Удалите лист, застрявший в секции транспортировки бумаги.



- Если лист невозможно увидеть в транспортной секции, для вывода листа поверните ручку вращения валика.

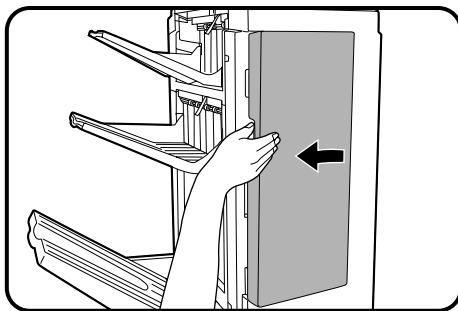

## 8 Закройте крышку секции транспортировки бумаги.



## 9 Придвиньте модуль обработки к копиру и зафиксируйте их соединение между собой.

- Убедитесь в том, что предупреждающее сообщение сброшено с дисплея.

# МОДУЛЬ ОБРАБОТКИ КОПИЙ (AR-FN2)

Копир может работать в двух режимах подборки копий: в одном страницы сортируются в комплекты в порядке подачи оригиналов, а во втором - подбираются в группы копии с одной страницы. При установке дополнительного модуля обработки (AR-FN2) возможно автоматическое скрепление скобами подобранных комплектов. Каждый комплект или каждая группа копий могут быть смещены относительно предыдущего комплекта (группы).

## НАИМЕНОВАНИЕ ДЕТАЛЕЙ

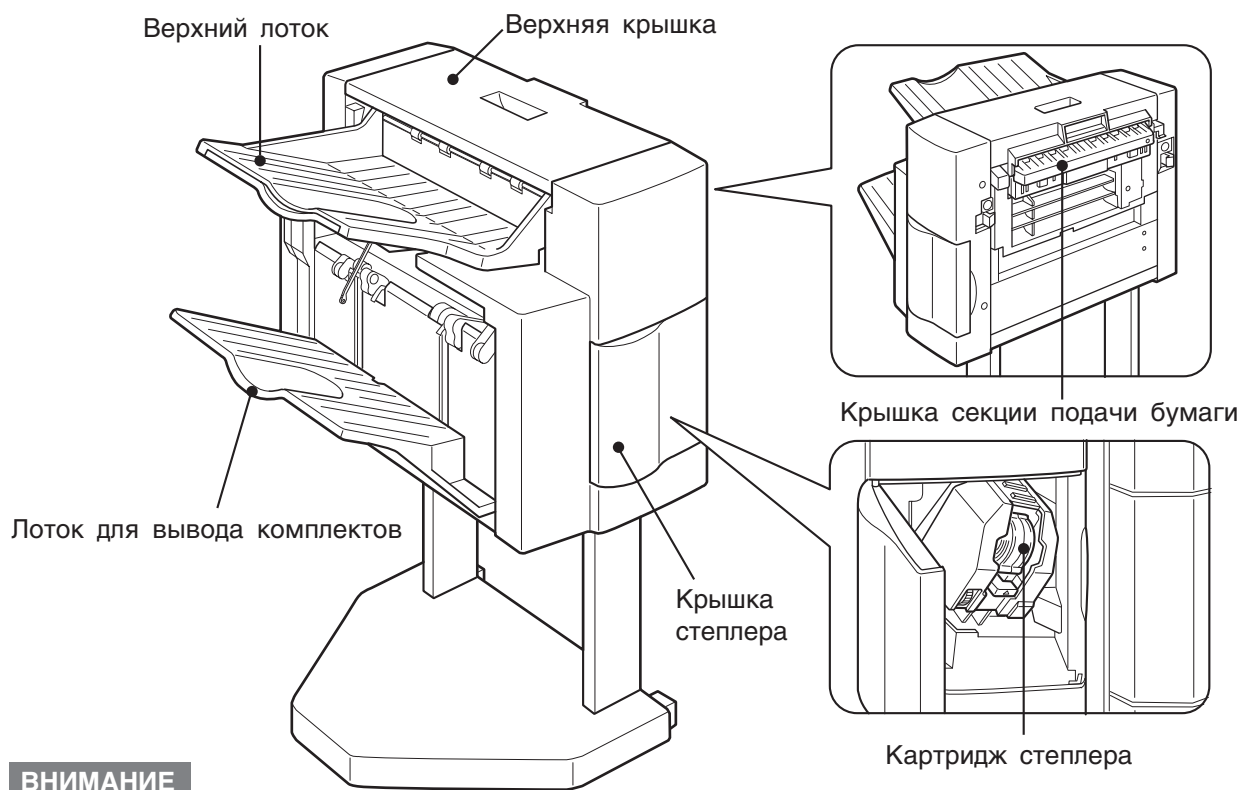

### ВНИМАНИЕ

Не допускайте механического воздействия на корпус устройства.

## Спецификация

Емкость лотка	Верхний лоток: 250 листов Лоток для вывода копий со смещением: 750 листов
Формат бумаги	Верхний лоток: От А3 до А6R Лоток для вывода копий со смещением: А4
Удельный вес бумаги	Верхний лоток: От 52 до 128 г/м <sup>2</sup> Лоток для вывода копий со смещением: От 56 до 128 г/м <sup>2</sup> Для бумаг > 105 г/м <sup>2</sup> А4 - максимальный формат.
Смещение	Не менее 15 мм для формата А4
Формат копий для скрепления	А4
Объем копий для скрепления	Не более 30 листов (80 г/м <sup>2</sup> )
Питание	От копира
Вес	Прибл. 22 кг
Габариты	457 мм (Ш) x 518 мм (Г) x 820 мм (В)

Спецификация может быть изменена в целях улучшения конструкции без предварительного уведомления.

## Подборка комплектов со смещением

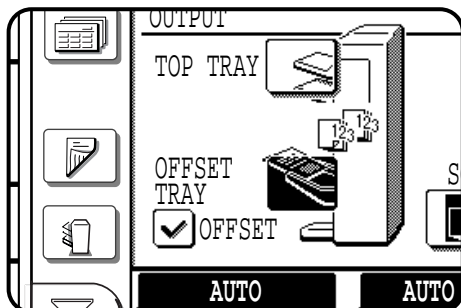

В исходном состоянии "по умолчанию" для вывода комплектов копий используется верхний лоток.

Для выбора лотка вывода комплектов со смещением нажмите на кнопку OUTPUT (ВЫВОД), а затем, на кнопку "OFFSET TRAY" (ЛОТОК ДЛЯ ВЫВОДА СО СМЕЩЕНИЕМ), расположенную на сенсорной панели.

В последнем случае каждый комплект копий будет смещен относительно предыдущего не менее, чем на 15 мм (если копирование производится на бумаге А4).

При отмене этой функции комплекты будут выводиться без смещения. Функция может быть активизирована или отменена нажатием на кнопку "OFFSET" (СМЕЩЕНИЕ), имеющую окошко со значком состояния функции и расположенную на сенсорной панели управления.

При выборе режима STAPLE SORT (СОТИРОВАКА СО СКРЕПЛЕНИЕМ) данная функция будет отменена.

Если выбран лоток для вывода копий со смещением, то формат копий может быть только А4.

Верхний лоток не может быть использован для вывода комплектов со смещением.

## Режим ВЫВОД КОПИЙ СО СМЕЩЕНИЕМ



При копировании в режиме SORT (СОТИРОВАКА) каждый из подобранных комплектов будет смещен не менее, чем на 15 мм от предыдущего (формат копий А4). В режиме GROUP (ГРУППИРОВАКА) копии с одного оригинала будут подбираться и выводиться со смещением относительно другой группы.

## Режим ВЫВОД КОПИЙ БЕЗ СМЕЩЕНИЯ

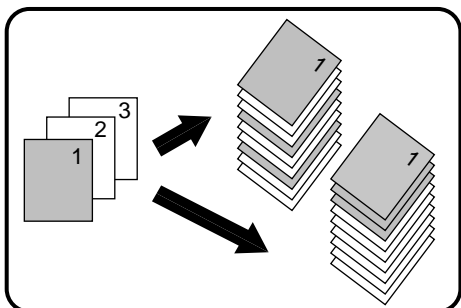
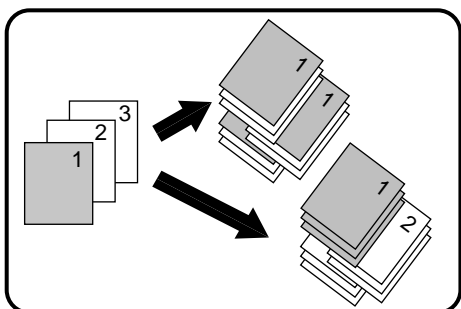
Все комплекты копий будут выравниваться в одну пачку при выводе на любой из лотков.



## Сортировка и группировка

При выборе режима СОРТИРОВКА на панели появится пиктограмма SORT (СОРТИРОВКА) (  ) и копии будут подобраны в комплекты с последовательным порядком страниц. При выборе режима СОРТИРОВКА СО СКРЕПЛЕНИЕМ появится пиктограмма STAPLE SORT (СОРТИРОВКА СО СКРЕПЛЕНИЕМ) (  ) и подобранные комплекты будут автоматически сшиты скобами.

Если ни одна из пиктограмм не появилась на сенсорной панели, копии будут сгруппированы по отдельным оригиналам.

Для изменения режима обработки копий нажмите на кнопку OUTPUT (ВЫВОД КОПИЙ) и выберите на панели нужный режим.

- Если при копировании используются устройства подачи оригиналов RADF, копии будут "по умолчанию" подбираться в комплекты.  
Если копирование производится со стекла стола оригиналодержателя, копии будут "по умолчанию" группироваться.
- В режиме СОРТИРОВКА СО СКРЕПЛЕНИЕМ может быть использована только бумага формата А4.

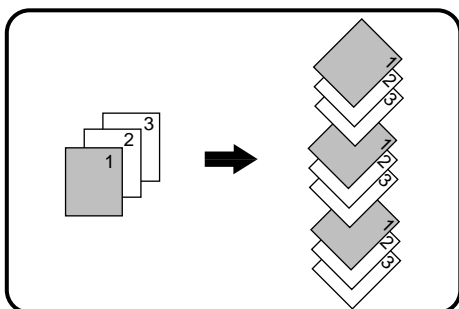

### Режим СОРТИРОВКА

Комплекты копий последовательно выводятся на лоток вывода копий со смещением или верхний лоток.

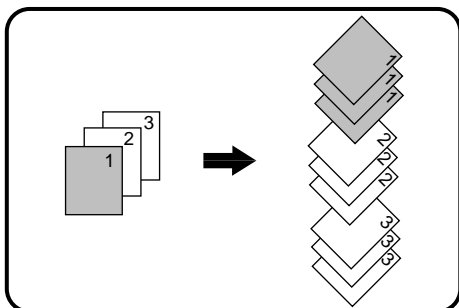

### Режим ГРУППИРОВКА

Все копии с каждого из оригиналов группируются в лотке вывода копий со смещением или верхнем лотке.

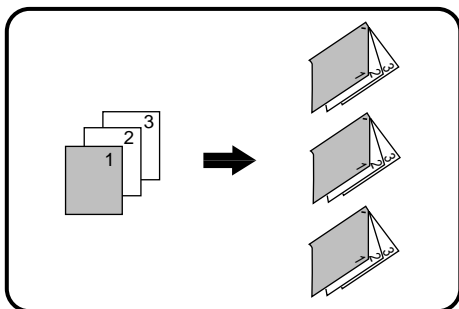

### Режим СОРТИРОВКА СО СКРЕПЛЕНИЕМ

Подобранные комплекты копий будут сшиты и выведены на лоток, предназначенный для вывода комплектов со смещением.

- Подробнее смотрите на следующей странице.

## Сортировка со скреплением

В режиме СОРТИРОВКА СО СКРЕПЛЕНИЕМ скрепляются копии формата А4. Комплекты не могут быть выведены на верхний лоток.

### ПРИМЕЧАНИЕ:

В данном режиме оригиналы различного формата не могут быть скопированы на бумагу соответствующих форматов. Может быть выбрана только бумага А4.



### 1 Загрузите оригиналы в лоток устройства подачи.

- Если количество копий установлено более 30, то комплекты не будут сшиты.
- Если ориентация оригинала и листа бумаги не совпадает, изображение оригинала будет повернуто. Позиция скрепления в этом случае показана на рисунке ниже.



- При копировании оригиналов ориентации "альбом" позиция скрепления копий будет расположена неверно.



### 2 Нажмите на кнопку OUTPUT (ВЫВОД КОПИЙ).

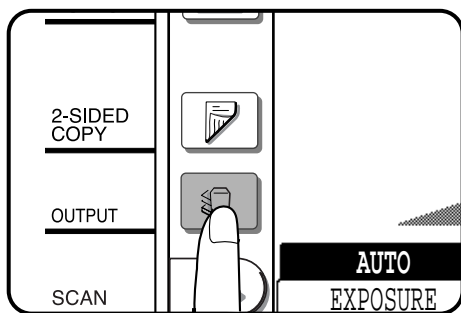

### 3 Нажмите на кнопку "STAPLE SORT" (СОСОРТИРОВКА СО СКРЕПЛЕНИЕМ), расположенную на сенсорной панели.

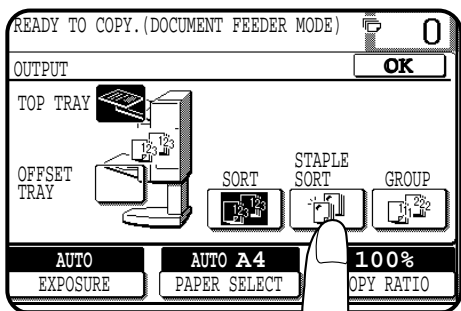

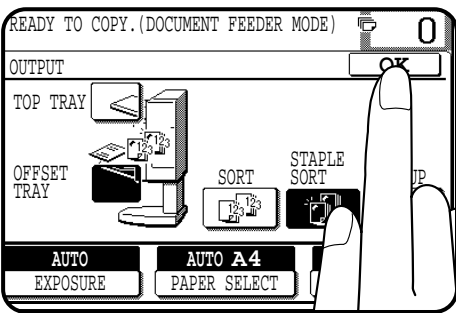

**4** Нажмите на кнопку “OK”.

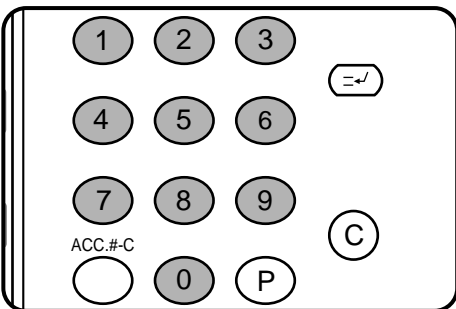

**5** Установите нужное количество копий.

- Если не был выбран формат бумаги А4, нажмите на кнопку “PAPER SELECT” (ВЫБОР БУМАГИ) и выберите лоток с бумагой А4.

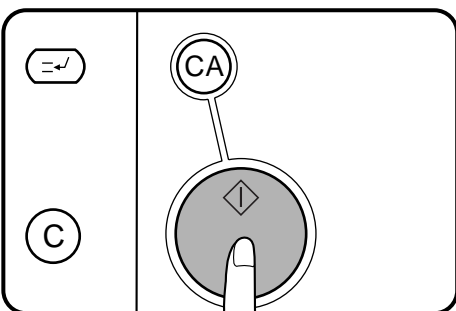

**6** Нажмите на кнопку **START (СТАРТ)** (◊).

- По завершении копирования полного комплекта производится его автоматическое скрепление и подача на лоток вывода копий со смещением.

## Использование стола оригиналодержателя

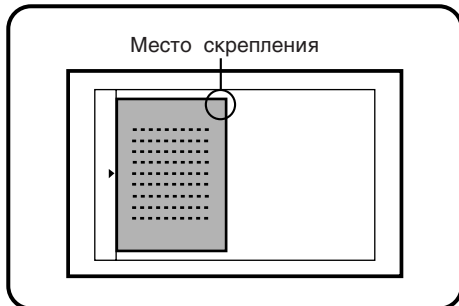

### 1 Поместите оригинал на оригиналодержатель так, чтобы скрепляемый угол находился справа сверху.

- Произведите копирование с последней до первой страницы.
- Если количество копий установлено более 30, то комплекты не будут сшиты.
- Если ориентация оригинала и листа бумаги не совпадает, изображение оригинала будет повернуто. Позиция скрепления в этом случае показана на рисунке ниже.



- При копировании оригиналов ориентации "альбом" позиция скрепления копий будет расположена неверно.



### 2 Нажмите на кнопку OUTPUT (ВЫВОД КОПИЙ).

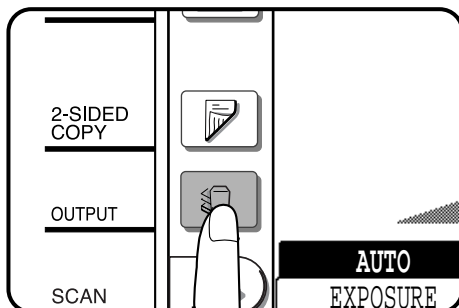

### 3 Нажмите на кнопку "STAPLE SORT" (СОТИРОВКА СО СКРЕПЛЕНИЕМ), расположенную на сенсорной панели.

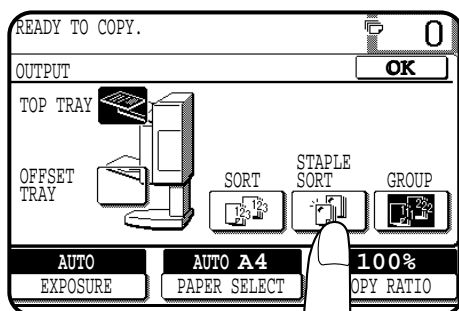

### 4 Нажмите на кнопку "OK".

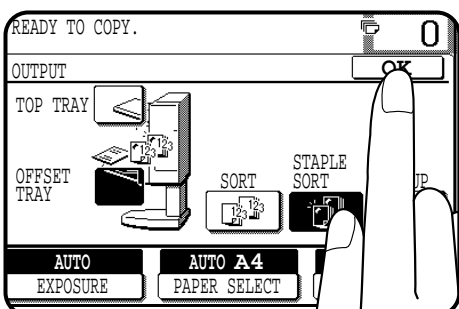



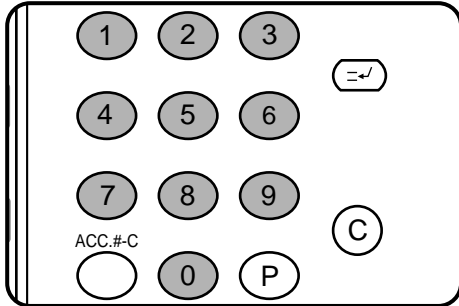

**5** Установите нужное количество копий.

- Если не был выбран формат бумаги А4, нажмите на кнопку “PAPER SELECT” (ВЫБОР БУМАГИ) и выберите лоток с бумагой А4.

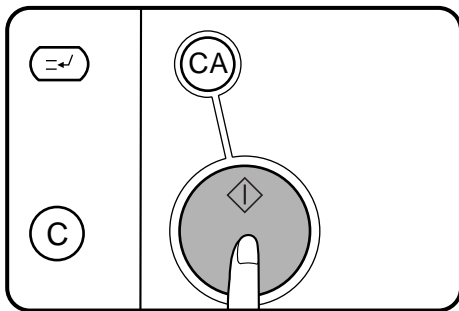

**6** Нажмите на кнопку START (СТАРТ) (◊).

**7** Замените оригинал на следующий когда загорится индикатор внутри кнопки START (СТАРТ) (◊) и нажмите на эту кнопку. Повторяйте эту операцию, пока все оригиналы не будут просканированы.

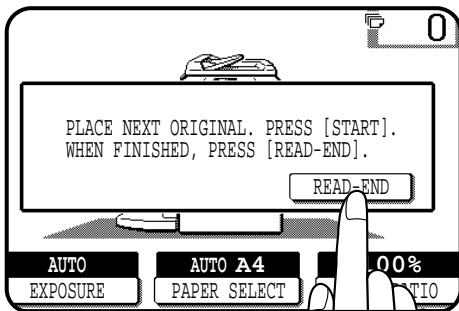

**8** По завершении сканирования оригиналов нажмите на кнопку “READ-END” (СЧИТЫВАНИЕ ЗАВЕРШЕНО), расположенную на сенсорной панели.

- Начнется копирование и каждый комплект будет автоматически скреплен и подан на лоток вывода копий со смещением.

## Замена картриджа степлера

Когда в картридже закончатся скобы, на дисплее появится сообщение “ADD STAPLES.” (ДОБАВЬТЕ СКОБЫ). Замените картридж следующим путем:

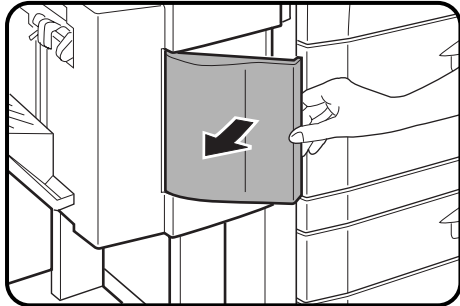

**1** Откройте крышку степлера.

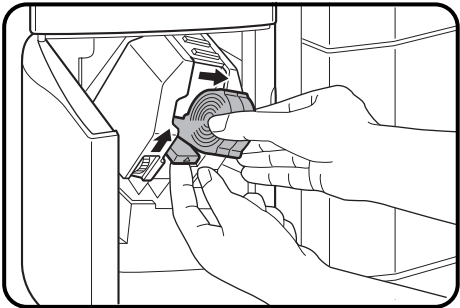

**2** Поднимите зеленый рычажок фиксатора и извлеките картридж из степлера.

- В картридже могут оставаться несколько скоб. Извлеките их и выбросьте.

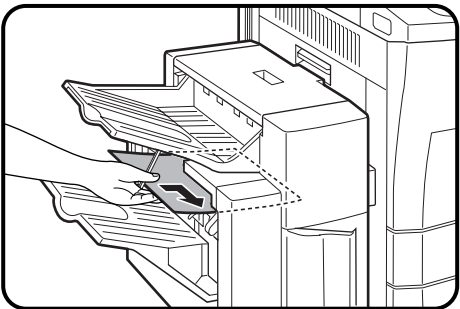

**3** Вставьте новый лист бумаги (размером А4) в лоток, как показано на рисунке для того, чтобы степлер работал надлежащим образом.

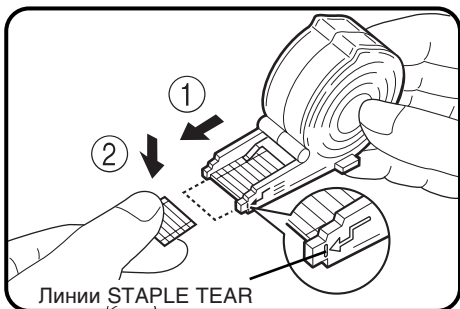

**4** Проверьте, находится ли первая скоба на выводе нового картриджа.

- Если нет, переместите скобу в это положение. Если концы скоб выходят наружу из выводного конца картриджа, извлеките скобы по линии STAPLE TEAR (ИЗВЛЕЧЕНИЕ СКОБЫ) и совместите первую скобу с выводом картриджа.
- В картридже находится 5000 скоб.

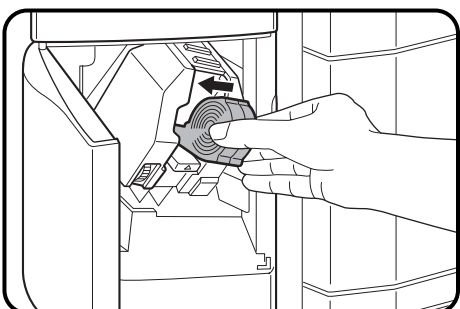

**5** Вставьте новый картридж до упора (при фиксации раздастся щелчок).

**6** Закройте крышку степлера.

- Степлер сработает три раза без вывода скобы, после чего подача скоб будет производиться автоматически.
- Удалите бумагу из лотка.
- Для проверки работы степлера скопируйте оригинал и скрепите его скобой.

Извлечение застрявшей скобы

Если картридж пустой или застряла скоба, на дисплее появится сообщение “CHECK STAPLER POSITION OR STAPLE JAM” (СТЕПЛЕР ПУСТОЙ ИЛИ ПРОИЗОШЛО ЗАСТРЕВАНИЕ СКОБЫ).

Откройте крышку степлера и извлеките картридж, подняв зеленый рычажок фиксатора.

- Если картридж пуст (или в нем всего несколько скоб), смотрите раздел “Замена Картриджа Степлера” на стр. 7-26.
- Если скоб достаточно много, значит произошло застревание скобы. Извлеките застрявшую скобу в соответствии с описанием, приведенным ниже.

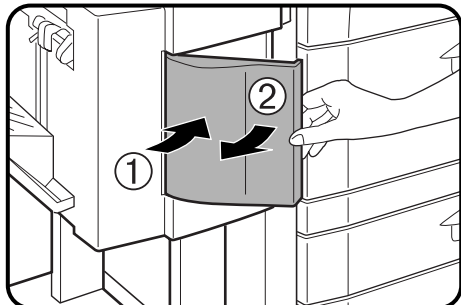

**1** Закройте и вновь откройте крышку степлера.

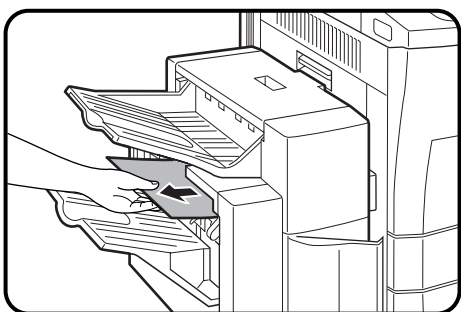

**2** Извлеките все копии из лотка.

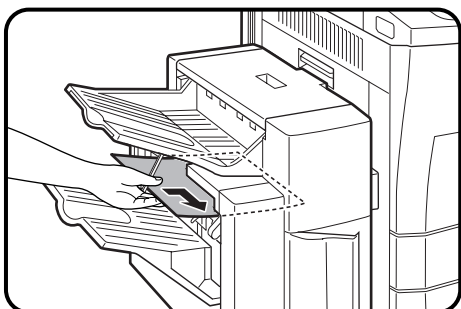

**3** Вставьте новый лист бумаги (размером А4) в лоток, как показано на рисунке для того, чтобы степлер работал надлежащим образом.

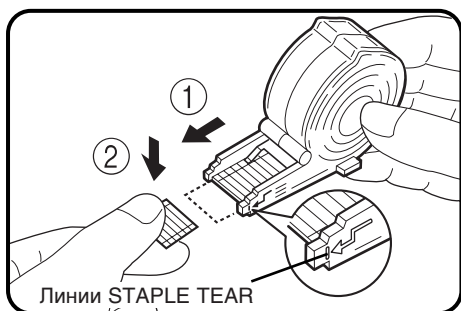

**4** Проверьте, находится ли первая скоба на выводе картриджа.

- Если нет, переместите скобу в это положение. Если концы скоб выходят наружу из выводного конца картриджа, извлеките скобы по линии STAPLE TEAR (ИЗВЛЕЧЕНИЕ СКОБЫ) и совместите первую скобу с выводом картриджа.

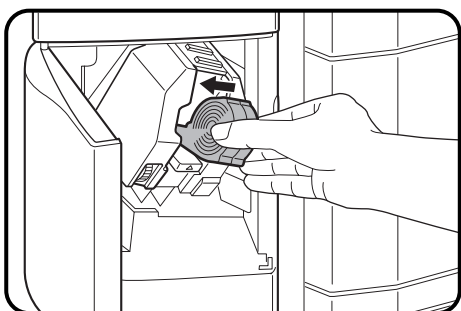

**5** Вставьте новый картридж до упора (при фиксации раздастся щелчок).

**6** Закройте крышку степлера.

- Степлер сработает три раза без вывода скобы, при этом вывод застрявших скоб будет производиться автоматически.
- Удалите бумагу из лотка.
- Для проверки работы степлера скопируйте оригинал и скрепите его скобой.

## Извлечение застрявшего листа

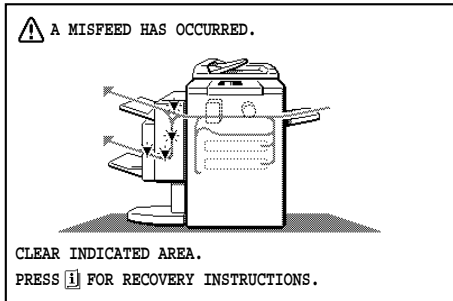

При застревании листа копир прекратит работу. На дисплее рядом с указанием места застревания появится сообщение “A MISFEED HAS OCCURRED. CLEAR INDICATED AREA. PRESS [i] FOR RECOVERY INSTRUCTIONS.” (ПРОИЗОШЛО ЗАСТРЕВАНИЕ. ИЗВЛЕКИТЕ ЗАСТРЯВШИЙ ЛИСТ. НАЖМИТЕ НА КНОПКУ [i] ДЛЯ БОЛЕЕ ПОДРОБНЫХ ПОЯСНЕНИЙ). Нажмите на кнопку INFORMATION (ИНФОРМАЦИЯ) ([i]).

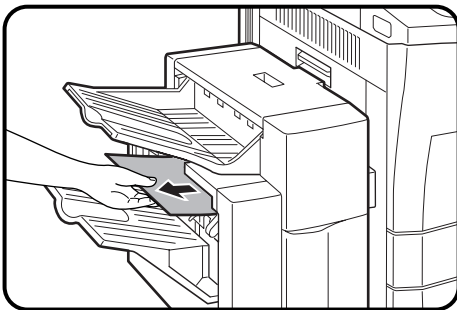

**1** Если используется лоток для вывода копий со смещением, извлеките из него застрявший лист.

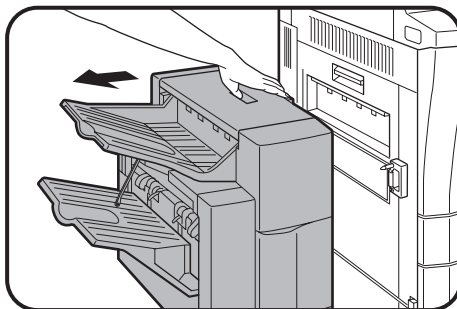

**2** Удерживая рычажок фиксатора, отодвиньте модуль обработки копий от копира.

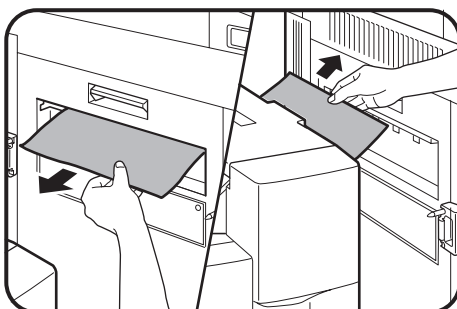

**3** Извлеките застрявший лист.

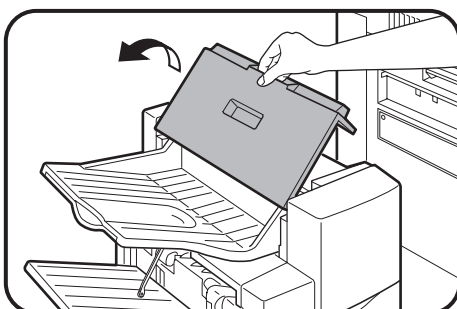

**4** Откройте верхнюю крышку.

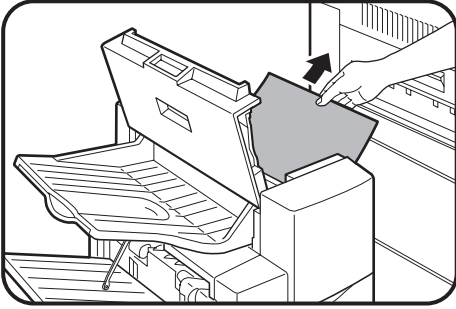

**5** Извлеките застрявший лист.

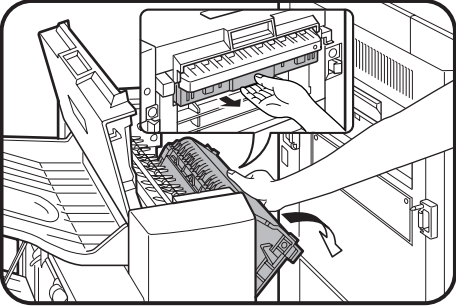

**6** Поверните, как показано на рисунке, крышку секции подачи бумаги, для того, чтобы открыть ее.

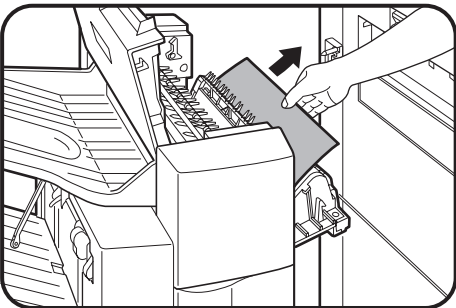

**7** Извлеките застрявший лист.

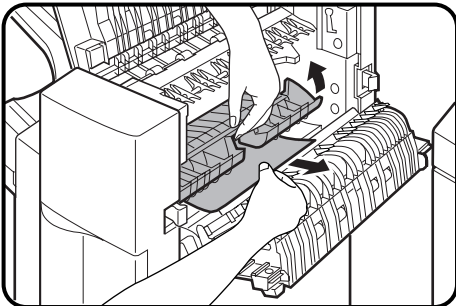

**8** Откройте направляющую и извлеките застрявший лист.

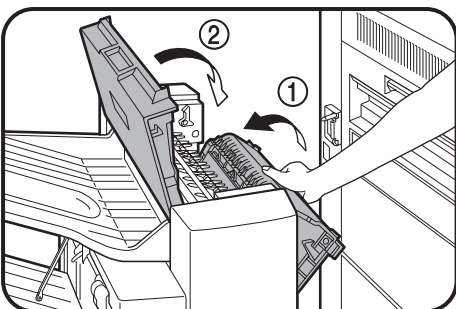

**9** Закройте крышку секции подачи бумаги и верхнюю крышку модуля.

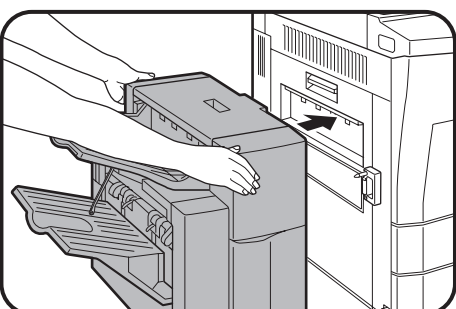

**10** Подвиньте модуль обработки копий к копиру и зафиксируйте их соединение (раздастся характерный щелчок).

- Убедитесь в том, что предупреждающее сообщение сброшено с дисплея.

# ЛОТОК УВЕЛИЧЕННОГО ОБЪЕМА (AR-LC1N)

Лоток увеличенного объема предоставляет дополнительное удобство пользователю, увеличивая разовую загрузку копира на 3000 дополнительных листов.

## ПРИМЕЧАНИЕ:

Для установки лотка увеличенного объема необходимо предварительно установить стойку-пьедестал с выдвижным лотком на 500 листов (AR-DE1N) или аналогичную ей.

## НАИМЕНОВАНИЕ ДЕТАЛЕЙ ЛОТКА



## Спецификация

Формат бумаги	A4
Удельный вес бумаги	От 56 до 105 г/м <sup>2</sup>
Емкость загрузки	3000 листов
Вес	Прибл. 32 кг
Габариты	330мм (Ш) x 540мм (Г) x 583мм (В)

Спецификация может быть изменена с целью усовершенствования без предварительного предупреждения.

## Загрузка копировальной бумаги

Лоток автоматически опускается по мере расходования бумаги.

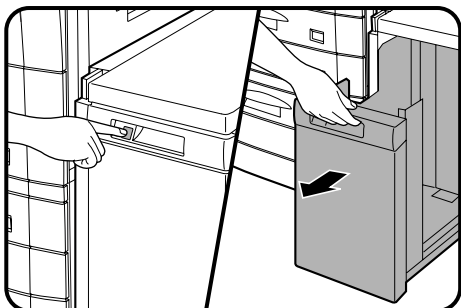

- 1** Нажмите на кнопку управления лотком увеличенного объема.
  - Во время опускания стола подачи индикатор внутри кнопки будет мигать, а после того, как лоток будет готов к открыванию, индикатор погаснет.

- 2** Как только индикатор погаснет, выдвиньте лоток наружу.
  - Не пытайтесь выдвигать лоток до того, как погаснет индикатор внутри кнопки.

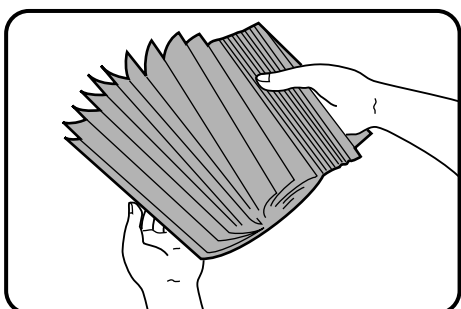

- 3** Используйте только бумагу, рекомендованную в спецификации фирмы SHARP, и следуйте рекомендациям изготовителей относительно подготовки и загрузки бумаги.



- 4** Загрузите бумагу на стол подачи.
  - Убедитесь в том, что бумага загружена в количестве, соответствующем вместимости лотка увеличенного объема. См. стр. 7-30.
  - Не допускайте загрузки бумаги выше линии максимальной загрузки.

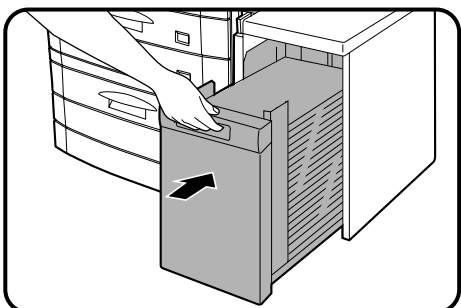

- 5** Аккуратно возвратите лоток увеличенного объема в исходное положение.
  - По мере перемещения стола подачи индикатор внутри кнопки управления будет мигать, а после достижения столом положения готовности к подаче, индикатор будет светиться постоянно.

## Извлечение застрявшего листа

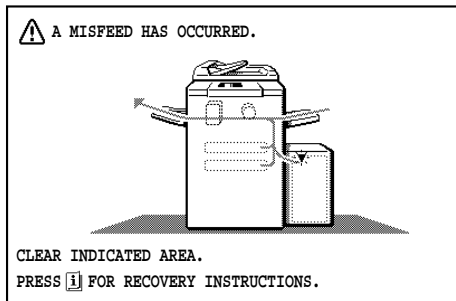

При застревании листа в лотке копир остановится. На дисплее указания места застревания листа появится сообщение "A MISFEED HAS OCCURED. CLEAR INDICATED AREA. PRESS [i] FOR RECOVERY INSTRUCTIONS." (Произошло застревание. Извлеките лист из указанного места. Нажмите на кнопку [i] для получения дополнительных сведений.)  
Нажмите на информационную кнопку INFORMATION ([i]), если необходимо получить более подробную информацию.

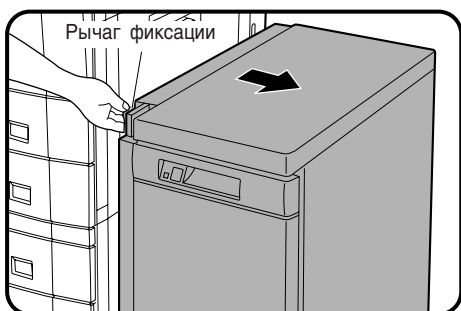

**1** Удерживая рычаг фиксации лотка увеличенного объема, отсоедините и отодвиньте модуль лотка от корпуса копира до упора.



**2** Извлеките застрявший лист из копира и лотка увеличенного объема.

- Не допускайте, чтобы извлекаемый лист был порван.
- После извлечения застрявшего листа из копира откройте и вновь закройте правую верхнюю панель корпуса копира. Если застрявший лист не поддается извлечению, откройте правую верхнюю панель корпуса копира и извлеките лист.

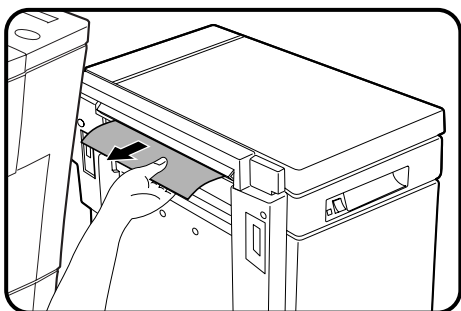





**3** Придвиньте модуль лотка к копиру и зафиксируйте их соединение (должен быть слышен характерный щелчок).

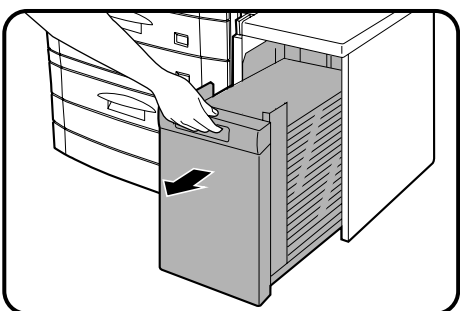

**4** Если в ходе этапа 2 операции лист не был обнаружен, выдвиньте лоток.

- Выдвигать лоток можно только после того, как погаснет индикатор внутри кнопки управления.

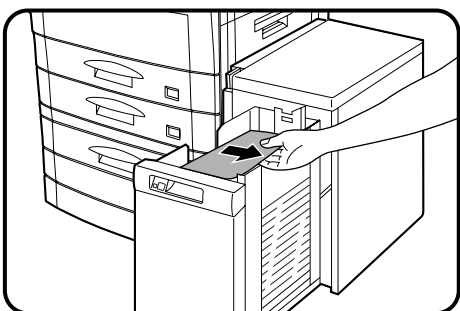

**5** Извлеките застрявший лист.

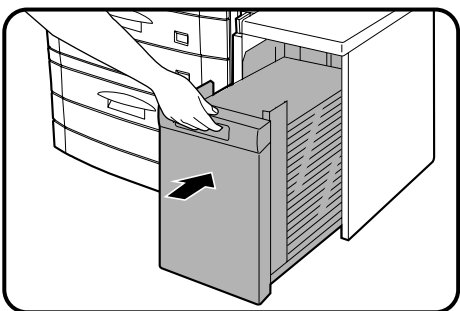

**6** Аккуратно возвратите лоток в исходное положение.  
• Убедитесь в том, что предупреждающее сообщение сброшено с дисплея.

# СТОЙКА-ПЬЕДЕСТАЛ / С ВЫДВИЖНЫМ ЛОТКОМ НА 500 ЛИСТОВ (AR-DE1N)

Дополнительная стойка с лотком для бумаги увеличивает емкость разовой загрузки копира бумагой и позволяет расширить выбор форматов для копирования. Дополнительно увеличить загрузку копира бумагой и повысить гибкость в получении копий различных форматов можно в случае комплектации стойки дополнительным выдвижным лотком на 500 листов (AR-CS1).

Стока-пьедестал AR-DE1N имеет встроенный выдвижной лоток на 500 листов и может быть укомплектована дополнительным лотком на 500 листов, что повышает технологическую гибкость копира и увеличивает загрузку до 1000 листов, подаваемых двумя путями из стойки.

## НАИМЕНОВАНИЕ ДЕТАЛЕЙ СТОЙКИ-ПЬЕДЕСТАЛА

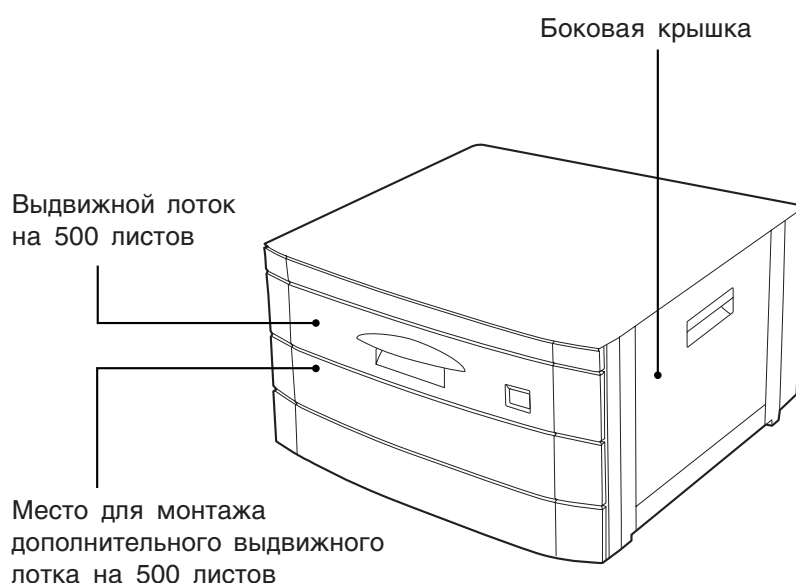

Стойка-пьедестал / с выдвижным лотком на 500 листов (AR-DE1N)

ДОПОЛНИТЕЛЬНЫЕ ПРИСПОСОБЛЕНИЯ

РАЗДЕЛ 7

## Спецификация

Формат бумаги	От А4 до А3
Удельный вес бумаги	От 56 до 105 г/м <sup>2</sup>
Емкость загрузки бумагой	500 листов бумаги 1000 листов при установке дополнительного лотка на 500 листов
Вес	Прибл. 25 кг
Габариты	600мм (Ш) x 604мм (Г) x 403мм (В)

Спецификация может быть изменена с целью усовершенствования без предварительного предупреждения.

## **Загрузка копировальной бумаги**

Метод загрузки бумаги в выдвижной лоток стойки-пьедестала аналогичен загрузке бумаги в подающие встроенные лотки копира. См. стр. 4-3.

Метод изменения формата при загрузке аналогичен регулировке формата для лотков копира. См. стр. 4-4.

## Извлечение застрявшего листа

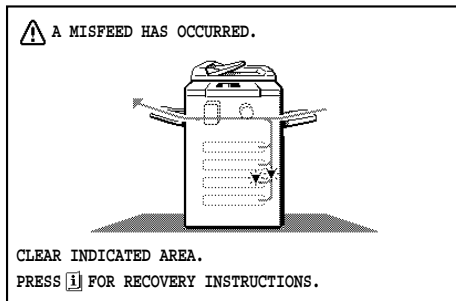

При застревании листа в стойке-пьедестале копир остановится.

На дисплее указания места застревания листа появится сообщение "A MISFEED HAS OCCURED. CLEAR INDICATED AREA. PRESS [i] FOR RECOVERY INSTRUCTIONS." (Произошло застревание. Извлеките лист из указанного места. Нажмите на кнопку [i] для получения дополнительных сведений.)

Нажмите на информационную кнопку INFORMATION ([i]), если необходимо получить более подробную информацию.

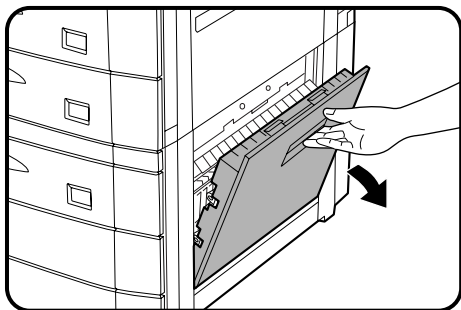

### 1 Откройте правую нижнюю панель корпуса копира и извлеките застрявший лист.

- Обязательно произведите этот этап операции до того, как будет выдвинут лоток с бумагой, в противном случае застрявший лист может быть порван при открывании выдвижного лотка.
- Постарайтесь не порвать застрявший лист при извлечении.

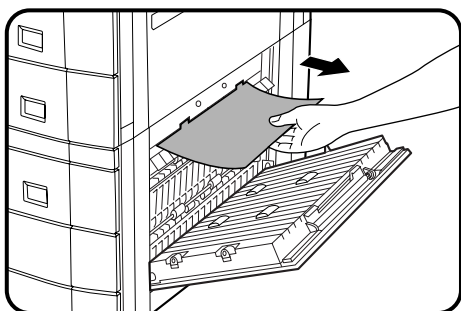

### 2 Аккуратно приподнимите и выдвиньте лоток. Удалите застрявший лист.

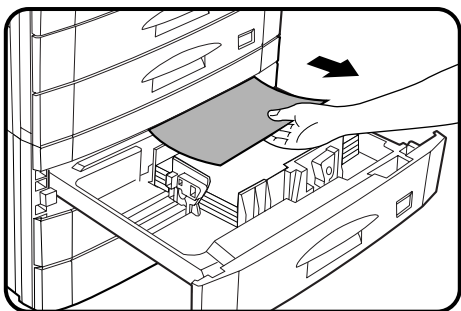

### 3 Возвратите выдвижной лоток на место и закройте правую нижнюю панель корпуса копира.

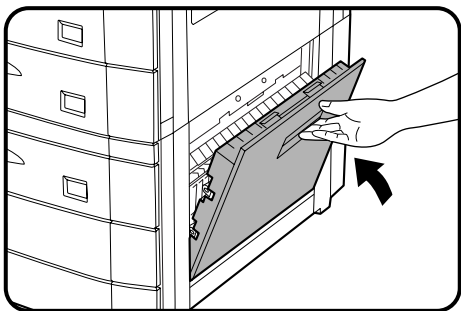

### 4 Откройте и вновь закройте переднюю панель корпуса для того, чтобы сбросить предупреждение с дисплея.

- Убедитесь в том, что предупреждающее сообщение сброшено с дисплея.

# ДВУХЛОТКОВЫЙ УЗЕЛ ВЫВОДА КОПИЙ (AR-TR1)

При помощи данного дополнительно поставляемого узла копии, изготовленные в режиме промежуточного копирования, могут выводиться на нижний выводной лоток.

## НАИМЕНОВАНИЕ ЧАСТЕЙ УСТРОЙСТВА

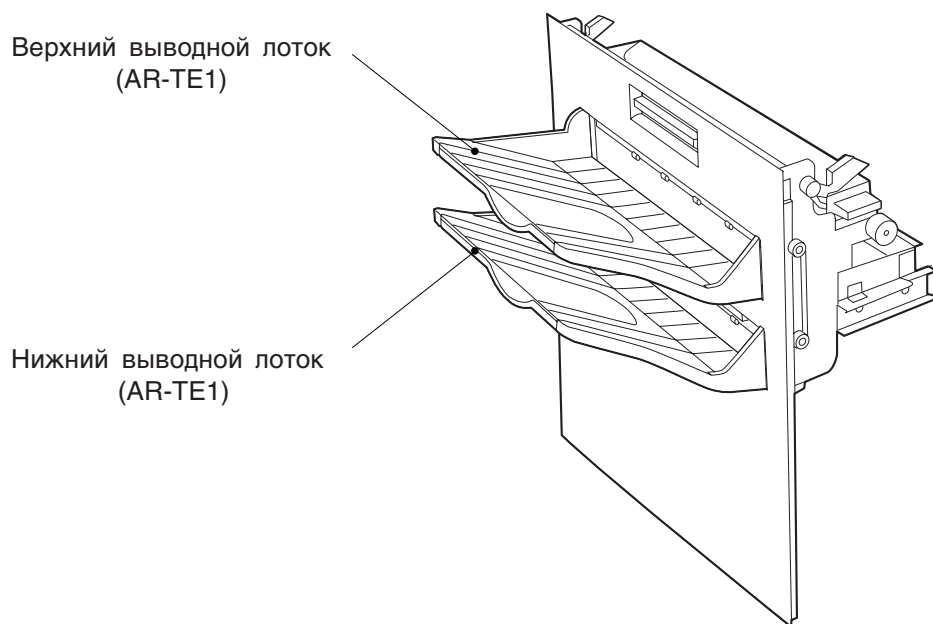

Верхний выводной лоток (Первый лоток)

- Копии, полученные в обычном режиме (не в режиме промежуточного копирования), выводятся на верхний лоток узла.

Нижний выводной лоток (Второй лоток)

- Копии, полученные в режиме промежуточного копирования, выводятся на нижний лоток узла. При помощи программы оператора копира вывод на нижний лоток в режиме промежуточного копирования может быть отменен. Об установке Активизации/Отмены данной операции смотрите стр. 8-26.

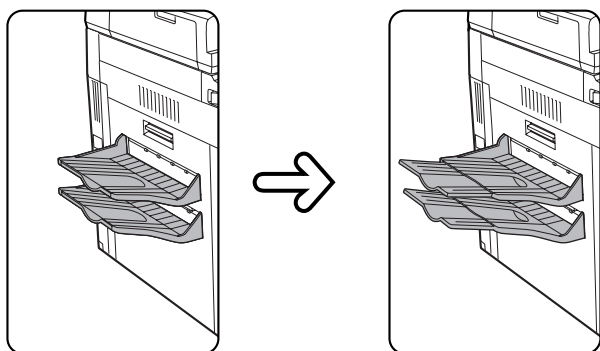

- При копировании на бумагу формата В4 или А3 убедитесь в том, что нужный лоток выдвинут дополнительно.

## Спецификация

Емкость выводного лотка	Верхний выводной лоток: 250 листов Нижний выводной лоток: 100 листов
Формат бумаги	Верхний выводной лоток: От А6 до А3 Нижний выводной лоток: От А5 до А3
Удельный вес бумаги	Верхний выводной лоток: От 52 до 128 г/м <sup>2</sup> Нижний выводной лоток: От 56 до 105 г/м <sup>2</sup>
Питание	От копира
Вес	Прибл. 3,3 кг

Спецификация может быть изменена с целью усовершенствования без предварительного предупреждения.

# РАЗДЕЛ 8

## ИНСТРУКЦИЯ ДЛЯ ОПЕРАТОРА КОПИРА

В данном разделе содержатся сведения о всех программах, используемых оператором копира. Эти программы позволяют оператору приспособить различные функции моделей копира AR-287/AR-337/AR-407 к особым режимам его работы. Доступ к программам возможен только после введения кодового номера оператора. Ознакомьтесь с содержанием данного раздела и обращайтесь к нему в дальнейшем при необходимости оптимального использования возможностей копира.

	Стр.
• <b>КОД ОПЕРАТОРА КОПИРА</b> .....	8-2
Регистрация кода оператора .....	8-2
• <b>ПРОГРАММЫ ОПЕРАТОРА КОПИРА</b> .....	8-4
Использование программ оператора копира .....	8-7
• <b>НЕОБХОДИМОСТЬ ПОМОЩИ СО СТОРОНЫ ОПЕРАТОРА КОПИРА</b> .....	8-29
• <b>КОД ОПЕРАТОРА КОПИРА: УСТАНОВКА ПРИ ИЗГОТОВЛЕНИИ</b> .....	8-31

# КОД ОПЕРАТОРА КОПИРА

Перед использованием программы оператора необходимо зарегистрировать код оператора. Оператору необходимо запомнить это число, так как оно позволит ему осуществить в дальнейшем доступ к программам оператора.

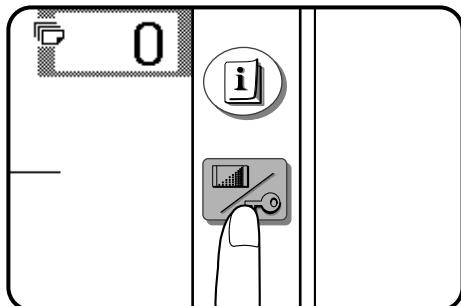

## Регистрация кода оператора

**1** Нажмите на кнопку **CUSTOM SETTINGS (УСТАНОВКИ ПОЛЬЗОВАТЕЛЯ)** (📄/⚙️).

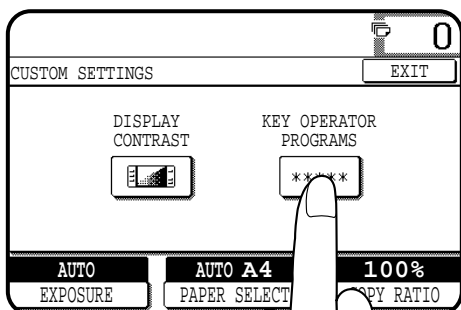

**2** Нажмите на кнопку **“KEY OPERATOR PROGRAMS” (ПРОГРАММЫ ОПЕРАТОРА КОПИРА)**, расположенную на сенсорной панели.

- На дисплее появится следующий интерфейс.

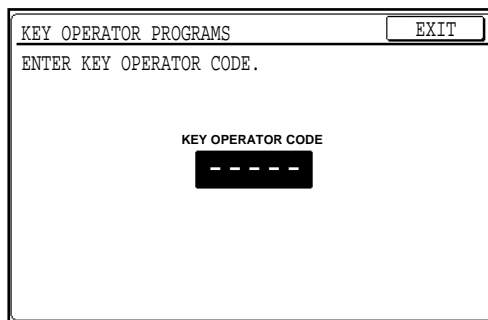

**3** При помощи цифровой кнопочной клавиатуры введите код.

- При первичной регистрации кода необходимо ввести число, установленное при изготовлении копира. (См. стр. 8-31.)
- По мере введения кода черточки на дисплее будут заменяться на звездочки.

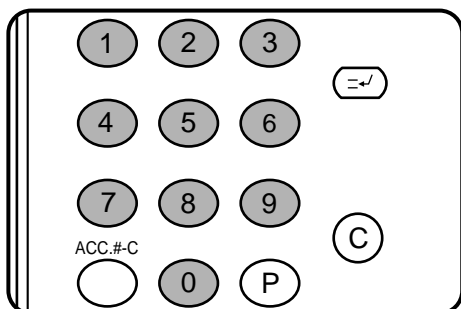

**4** Нажмите на кнопку **“COPIER” (КОПИР)**, расположенную на сенсорной панели.

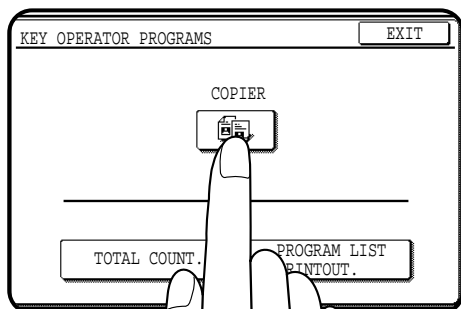

**5** Нажмите на кнопку **“OTHER FUNCTION SETTINGS” (ПРОЧИЕ ФУНКЦИОНАЛЬНЫЕ УСТАНОВКИ)**.

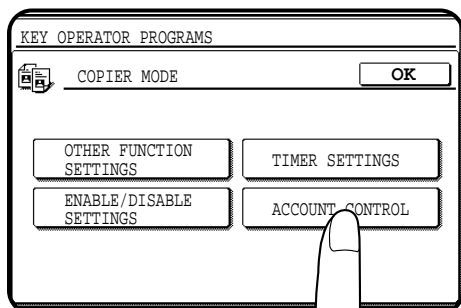



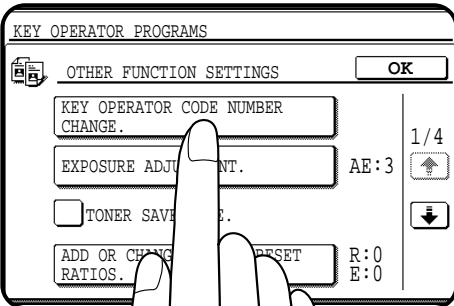

**6** Нажмите на кнопку “KEY OPERATOR CODE NUMBER CHANGE” (ИЗМЕНЕНИЕ КОДА ОПЕРАТОРА КОПИРА).

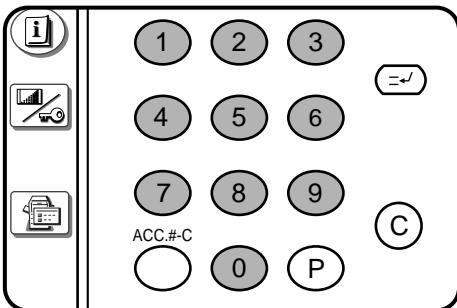

**7** Выберите новое пятизначное число кода и введите его с помощью цифровых кнопок.

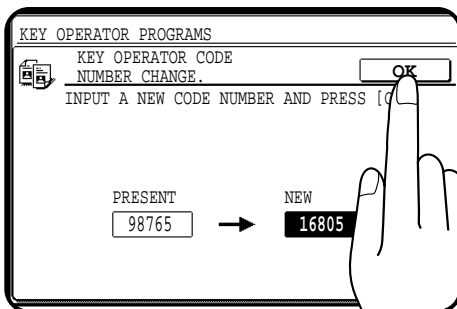

**8** Нажмите на кнопку .  
• Код оператора изменится на новое введенное значение.

**9** Для продолжения работы с программами оператора нажмите (если нужно) на кнопку  и выберите номер другой программы.  
Для выхода из режима программы оператора нажмите на кнопку общего сброса CLEAR ALL (CA).

# ПРОГРАММЫ ОПЕРАТОРА КОПИРА

Ниже приведен полный перечень программ оператора копира. Доступ к программам возможен только после введения кода оператора.

Программы подразделяются на четыре категории: учетные программы, прочие функциональные установки, установки функций по таймеру и активизирующие/отменяющие установки.

Категория	Название Программы	Функция	Стр. №
Учетные Программы	Режим Аудита	Активизирует или отменяет режим аудита, позволяющий контролировать доступ пользователей к копиру.	8-9
	Количество Копий по Данному Счету	Показывает общее количество копий, изготовленных по данному счету.	8-9
	Переустановка Счета	Переустанавливает все или отдельные счета пользователей.	8-10
	Контроль за Номерами Счетов	Регистрирует, отменяет счета, изменяет номера счетов или распечатывает все номера зарегистрированных счетов.	8-10
	Установка Лимита по Данному Счету	Устанавливает максимальное количество копий, которое может быть изготовлено по данному зарегистрированному счету.	8-12
	Защита Номера Счета	Предупреждает несанкционированный или ошибочный доступ к работе по данному счету.	8-13
Прочие Функциональные Установки	Изменение Номера Кода Оператора	Изменяет номер кода оператора копира.	8-14
	Регулировка Экспозиции	Изменяет насыщенность копий в сторону уменьшения или увеличения в режиме автоматического экспонирования.	8-14
	Режим Экономии Тонера	Уменьшает расход тонера при копировании.	8-14
	Добавление или Изменение Дополнительных Фиксированных Значений Масштаба	Добавляет или изменяет дополнительные фиксированные значения масштаба.	8-15
	Установка Максимального Тиража при Операции Копирования	Устанавливает максимальный тираж копирования.	8-15
	Установка Смещения Поля "По Умолчанию"	Устанавливает исходные параметры смещения полей на копии.	8-16
	Регулировка Ширины Полосы Стирания	Устанавливает исходные параметры области стирания изображения на копии.	8-16
	Установка Исходного Статуса Копира	Устанавливает исходные рабочие параметры копира в режиме готовности к работе.	8-17
	Режим Поточной Поддачи Оригиналов	Активизирует режим поточной подачи оригиналов при копировании с использованием устройства подачи.	8-17
	Установка Позиции Крепления Копий	Устанавливает позицию скрепления на копии при использовании дополнительного модуля обработки комплектов копий (только для AR-FN1N).	8-18

## ПРОГРАММЫ ОПЕРАТОРА КОПИРА

Категория	Название Программы	Функция	Стр. №
	Установка Способа Обозначения Дат	Устанавливает способ обозначения даты.	8-18
	Регулировка Установки Даты и Времени	Регулирует установку текущих даты и времени.	8-19
	Установка Поворота Изображения на Копии	Активизирует/отключает возможность поворота изображения на копии.	8-19
	Установка Формата для Дополнительного Режима [ЭКСТРА]	Устанавливает формат бумаги в каждом лотке в дополнительном режиме [ЭКСТРА]	8-20
Установки по Таймеру	Автоматическое Отключение по Таймеру	Устанавливает интервал времени, по истечении которого копир автоматически отключается.	8-21
	Установка Автоматического Сброса	Устанавливает интервал времени, по истечении которого копир переключается на исходные установки.	8-21
	Установка Режима Предварительного Прогрева	Устанавливает интервал времени до переключения копира в режим предварительного прогрева по завершении операции копирования.	8-22
	Установка Режима Снижения Шума	Устанавливает интервал времени до переключения копира в режим снижения шума завершения операции копирования.	8-22
	Установка Временных Параметров Сообщений	Устанавливает продолжительность демонстрации сообщений на дисплее.	8-23
Активизация/ Отмена Установок	Отмена Режима Автоматического Выбора Бумаги	Предупреждает возможность автоматического выбора бумаги из лотка.	8-24
	Отмена Режима Автоматического Переключения на Другой Лоток	Предупреждает возможность автоматического переключения на подачу бумаги из другого лотка.	8-24
	Отмена Режима Подачи Бумаги с Дополнительного Устройства в Режиме 2- стороннего Копирования	Предупреждает возможность использования для подачи бумаги в режиме 2-стороннего копирования из лотка дополнительного устройства.	8-24
	Отмена Возможности Сброса Рабочих Программ	Предупреждает возможность замены или сброса хранящихся в памяти копира рабочих программ.	8-25
	Отключение Устройства Подачи Оригиналов	Исключает возможность использования устройства подачи оригиналов при возникновении в нем неисправности.	8-25
	Отмена Режима 2-стороннего Копирования	Временно исключает возможность использования системы 2-стороннего копирования при возникновении в ней неисправности, сохраняя при этом копир в рабочем состоянии.	8-25

## ПРОГРАММЫ ОПЕРАТОРА КОПИРА

Категория	Название Программы	Функция	Стр. №
	Отключение Степлера	Предупреждает поломку степлера до посещения специалиста сервисной службы. (Степлер встроен в дополнительный модуль обработки готовых комплектов копий (AR-FN1N, AR-FN2).)	8-26
	Отключение Режимы Изготовления Обложек	Предупреждает возможность выбора режима ИЗГОТОВЛЕНИЕ ОБЛОЖЕК.	8-26
	Отмена Доступа через ПК/Модем	Открывает или запрещает доступ к программам оператора копира через модем персонального компьютера без предварительного ввода кода оператора.	8-26
	Отмена Режимы Вывода Копий на Дополнительный Лоток в Режиме Прерывания	Предупреждает вывод копий, изготовленных в режиме прерывания, на дополнительный верхний выводной лоток.	8-27
	Отмена Режимы Автоматического Отключения Питания	Отменяет режим автоматического отключения копира.	8-27
	Отмена Режимы Звукового Сигнала при Нажатии на Кнопку	Активизирует или отключает режим звуковых сигналов при нажатии на кнопки панели управления	8-27
	Отключение дополнительного устройства подачи при выборе лотка вывода копий со смещением	Отключает дополнительное устройство подачи бумаги при выборе лотка вывода копий со смещением в случае использования дополнительного модуля обработки готовых комплектов копий (только для AR-FN2)	8-28
Прочие Программы	Демонстрация Общего Количества Изготовленных Копий по Всем Счетам и для Всех Дополнительных Приспособлений	Выводит на дисплей данные по общему количеству изготовленных копий, включая копирование, работу устройства подачи оригиналов, модуля 2-стороннего копирования и степлера.	8-28
	Распечатка Списка Программ	Последовательно распечатывает список программ оператора с открытым доступом.	8-28

Использование программ оператора копира

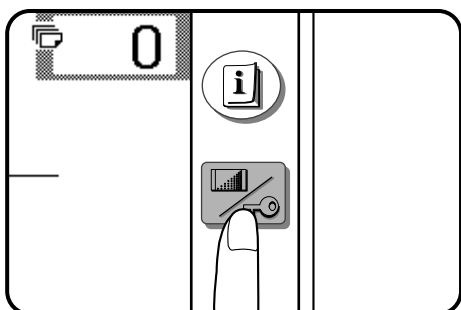

**1** Нажмите на кнопку CUSTOM SETTINGS (УСТАНОВКИ ПОЛЬЗОВАТЕЛЯ) (🔑).

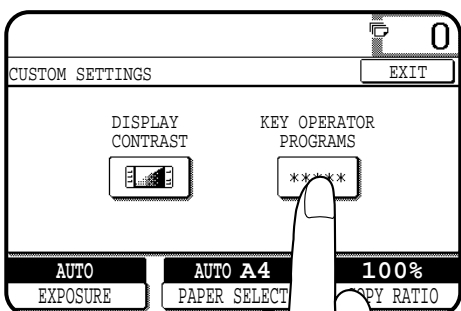

**2** Нажмите на кнопку “KEY OPERATOR PROGRAMS” (ПРОГРАММЫ ОПЕРАТОРА КОПИРА), расположенную на сенсорной панели.

- На дисплее появится следующий интерфейс.

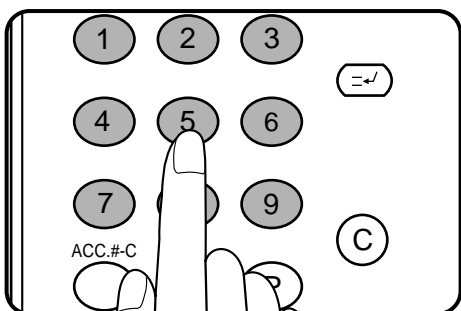
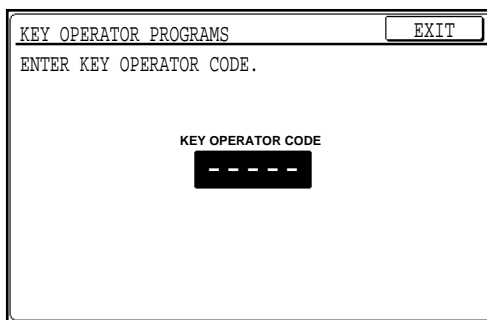

**3** Введите номер кода оператора копира.  
• На дисплее по мере ввода цифр черточки будут заменяться на звездочки.

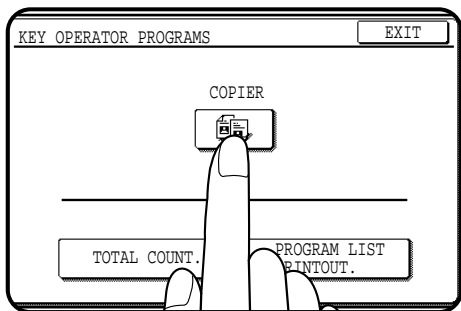

**4** Нажмите на кнопку “COPIER” (КОПИР), расположенную на сенсорной панели.

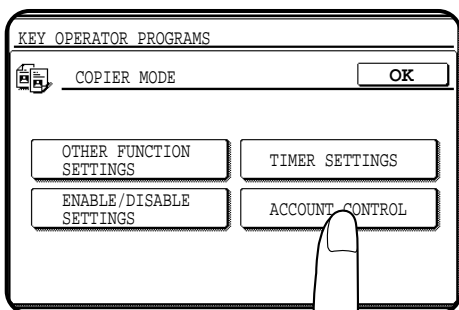

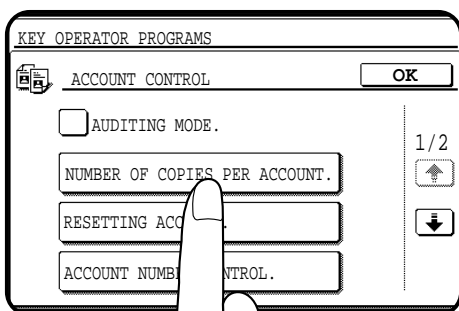

## 5 Выберите нужную категорию программ на сенсорной панели.

**Пример:** Для выбора категории учетных программ нажмите на изображение кнопки "ACCOUNT CONTROL" (УЧЕТНЫЕ ПРОГРАММЫ).



## 6 Нажмите на кнопку нужной программы из числа кнопок, расположенных на сенсорной панели.

**Пример:** Для того, чтобы узнать какое количество копий изготовлено по данному счету, нажмите на кнопку "NUMBER OF COPIES PER ACCOUNT" (КОЛИЧЕСТВО КОПИЙ ПО ДАННОМУ СЧЕТУ).

- Для некоторых программ на дисплее появится слева от наименования программы диалоговая кнопка с окошком. При нажатии на нее на окошке кнопки появится значок галочки и программа будет установлена. При повторном нажатии значок исчезнет и программа будет отменена.
- Для других программ при нажатии на соответствующую программе кнопку на дисплее появится установочный интерфейс.
- Если на дисплее появляется кнопка  и/или , то с их помощью могут быть вызваны дополнительные программы.

## 7 Следуйте указаниям для программ, отображенных на дисплее.

- Если при вводе была допущена ошибка, то для ее отмены нажмите на кнопку CLEAR (СБРОС) (C).
- Для продолжения работы с программами нажмите (при необходимости) на кнопку "OK" и выберите другую программу.

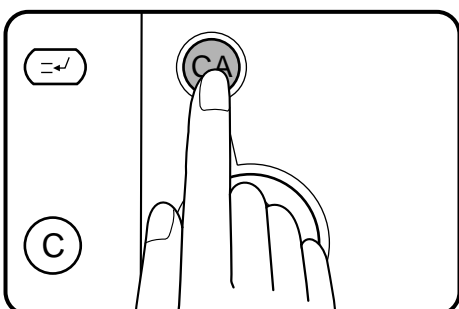

## 8 Для выхода из режима программ оператора нажмите на кнопку CLEAR ALL (ОБЩИЙ СБРОС) (CA).

## УЧЕТНЫЕ ПРОГРАММЫ

Программы, объединенные в данную категорию, используются для установки функций режима аудита. Эти программы могут быть выбраны нажатием на кнопку "ACCOUNT CONTROL" (УЧЕТНЫЕ ПРОГРАММЫ) с последующим выбором нужной программы при помощи соответствующей кнопки.

### Режим Аудита

Данная программа применяется для активизации или отмены основного режима аудита. При отключенном режиме на дисплее появляется сообщение "READY TO COPY" (ГОТОВ К РАБОТЕ) и доступ к работе с копиром будет открыт для любого пользователя.

Если режим активизирован, то на дисплее после включения появится сообщение "ENTER YOUR ACCOUNT NUMBER. ----." (Введите номер Вашего счета. ----.). В данном режиме проведение операции копирования возможно только для операторов, которым присвоен 5-значный номер персонального счета.

Номера счетов могут быть присвоены 50 пользователям. Для присвоения номера счета используется программа оператора "Контроль за Номерами Счетов" (стр. 8-10).

Для активизации режима аудита нажмите на кнопку с окошком "AUDITING MODE" (РЕЖИМ АУДИТА) с тем, чтобы в окошке появился значок.

Отмена режима осуществляется повторным нажатием на данную кнопку, при этом значок в окошке кнопки исчезает.

### Количество Копий по Данному Счету

Данная программа используется для отображения на дисплее и распечатки данных об общем количестве копий, изготовленных по каждому из счетов.

Копии формата А3 учитываются как 2 копии.

При нажатии на кнопку "NUMBER OF COPIES PER ACCOUNT." (КОЛИЧЕСТВО КОПИЙ ПО ДАННОМУ СЧЕТУ.) на дисплее появится следующее изображение.

KEY OPERATOR PROGRAMS				
NUMBER OF COPIES PER ACCOUNT.				OK
ACCOUNT NUMBER	NUMBER OF COPIES MADE	MAXIMUM	1/2	
16805	: 001,100	600,000	↑	
16850	: 002,200	500,000	↓	
16900	: 003,500	500,000		
17806	: 004,400	800,000		
				PRINT

- Для перемещения от счета к счету нажмите на кнопку .
  - Для распечатки данных о счетах нажмите на кнопку "PRINT" (ПЕЧАТЬ). Для прекращения распечатки после ее начала нажмите на кнопку "CANCEL" (ОТМЕНА). Список будет печататься на английском языке.
  - Если на дисплее в колонке MAXIMUM (МАКСИМУМ) значится "000.000", то лимит по данному счету не установлен.
- Для выхода из программы нажмите на кнопку "OK".

## Переустановка Счета

Данная программа позволяет произвести переустановку всех или отдельных счетов.

При нажатии на кнопку “RESETTING ACCOUNT.” (ПЕРЕУСТАНОВКА СЧЕТА.) на дисплее появится следующее изображение.

ACCOUNT NUMBER	NUMBER OF COPIES MADE	MAXIMUM	
16805	001,100	600,000	↑
16850	002,200	500,000	↓
16900	003,500	500,000	
17806	004,400	800,000	

- Если на дисплее в колонке MAXIMUM (МАКСИМУМ) значится “000.000”, то лимит по данному счету не установлен.

### Переустановка всех счетов

1. Нажмите на кнопку “RESET” (ALL ACCOUNTS) (ПЕРЕУСТАНОВКА (ВСЕХ СЧЕТОВ)), расположенную на сенсорной панели.
2. Нажмите на кнопку “YES” (ДА).
3. Для выхода из программы нажмите на кнопку “OK”.

### Переустановка отдельных счетов

1. Нажмите на кнопку переустанавливаемого счета.
  - Для переключения на другие счета нажимайте на кнопку или .
2. Нажмите на кнопку “YES” (ДА).
3. Продолжайте проведение этапов 1 и 2 данной операции для других выбранных счетов.  
Для выхода из программы нажмите на кнопку “OK”.

## Контроль за Номерами Счетов

Данная программа дает возможность производить регистрацию счетов, сбрасывать счета, изменять их номера или распечатывать список всех номеров.

При нажатии на кнопку “ACCOUNT NUMBER CONTROL” (КОНТРОЛЬ ЗА НОМЕРАМИ СЧЕТОВ) на дисплее появится следующее изображение.

ENTER  
DELETE  
CHANGE  
PRINT



## Регистрация счетов

1. Нажмите на кнопку “ENTER” (ВВОД).
2. Введите при помощи цифровых кнопок 5-значный номер счета (от 00001 до 99999).
  - Выберите любой номер, отличающийся от номера кода оператора.
3. Нажмите на кнопку “ENTER” (ВВОД).
  - Если вводится уже зарегистрированный номер, на дисплее появится сообщение “THIS NUMBER IS ALREADY USED” (Данный номер уже используется). Нажмите на кнопку “OK” и введите другой номер.
4. Для ввода других номеров счетов повторите этапы 2 и 3 данной операции.  
Для выхода из программы дважды нажмите на кнопку “OK”.

## Сброс счетов

1. Нажмите на кнопку “DELETE” (СБРОС).
2. Для сброса всех номеров счетов нажмите на кнопку “DELETE” (ALL ACCOUNTS) (СБРОС (ВСЕХ СЧЕТОВ)), расположенную на сенсорной панели.
  - На дисплее появится сообщение о необходимости подтверждения сделанного выбора. Для отмены всех счетов нажмите на кнопку “YES” (ДА). Если Вы решили не сбрасывать все номера счетов, нажмите на кнопку “NO” (НЕТ).
3. Для сброса отдельного счета введите цифровыми кнопками его номер.
4. Нажмите на кнопку “ENTER” (ВВОД).
5. Для сброса других номеров счетов повторите этапы 3 и 4 данной операции.  
Для выхода из программы дважды нажмите на кнопку “OK”.

## Замена номеров счетов

1. Нажмите на кнопку “CHANGE” (ЗАМЕНА).
2. Для замены отдельного счета введите цифровыми кнопками его номер.
3. Введите новый номер счета.
4. Нажмите на кнопку “ENTER” (ВВОД).
  - Если вводится уже зарегистрированный номер, на дисплее появится сообщение “THIS NUMBER IS ALREADY USED” (Данный номер уже используется). Нажмите на кнопку “OK” и введите другой номер.
5. Для замены других номеров счетов повторите этапы 2 - 4 данной операции.  
Для выхода из программы дважды нажмите на кнопку “OK”.

## Распечатка всех зарегистрированных номеров счетов

1. **Нажмите на кнопку “PRINT” (ПЕЧАТЬ).**
  - Копир начнет распечатку. Для остановки печати нажмите на кнопку “CANCEL” (ОТМЕНА).
2. **Для выхода из программы нажмите на кнопку “OK”.**

## Установка Лимита по Отдельному Счету

Данная программа используется для установки максимального количества копий, которое можно изготовить по отдельному зарегистрированному счету.

При установке дополнительного комплекта для принтера активизация программы оператора "RECORD COPY AND PRINT PER ACCOUNT" ("ЗАПИСЬ КОПИЙ И РАСПЕЧАТКА ПО ДАННОМУ СЧЕТУ") отменяет программу установки лимита "ACCOUNT LIMIT SETTING".

**★ ДЛЯ ОПЕРАТОРА КОПИРА** См. стр. 46 руководства по эксплуатации AR-PB2 A по вопросу об установке программы оператора копира "ЗАПИСЬ КОПИЙ И РАСПЕЧАТОК В РАСЧЕТЕ НА ОДИН СЧЕТ".

При нажатии на кнопку “ACCOUNT LIMIT SETTING” (УСТАНОВКА ЛИМИТА ПО ОТДЕЛЬНОМУ СЧЕТУ) на дисплее появится следующее изображение.

ACCOUNT NUMBER	NUMBER OF COPIES MADE	MAXIMUM
----		

## Установка лимита

1. **Введите номер счета, по которому устанавливается предельное количество копий.**
2. **Введите верхнее предельное значение для счета (максимум 999,999).**
  - Если лимит для данного счета уже был установлен, то ранее введенное значение появится на дисплее. Перед вводом нового значения нажмите на кнопку CLEAR (СБРОС) (Ⓢ).
  - Для отмены лимита нажмите на кнопку CLEAR (СБРОС) (Ⓢ) и приступите к этапу 3 данной операции, не устанавливая нового значения.
3. **Нажмите на кнопку “ENTER” (ВВОД).**
4. **Для установки предельного количества копий для других номеров счетов повторите этапы 1 - 3 данной операции. Для выхода из программы нажмите на кнопку “OK”.**

## Установка лимита для всех счетов

1. **Нажмите на кнопку “LIMIT” (ALL ACCOUNTS) (УСТАНОВКА ЛИМИТА (ДЛЯ ВСЕХ СЧЕТОВ)).**
  - Под кнопкой “ACCOUNT NUMBER” (НОМЕР СЧЕТА) появится надпись “ALL” (ВСЕ СЧЕТА).
2. **Введите верхнее предельное значение для всех счетов (максимум 999,999).**
  - Для отмены лимита приступите к этапу 3 данной операции, не устанавливая нового значения.
3. **Нажмите на кнопку “ENTER” (ВВОД).**
4. **Для выхода из программы нажмите на кнопку “OK”.**

## Защита Номера Счета

Данная программа предназначена для защиты номера пользователя против попыток подобрать его методом проб и ошибок. Если при выборе данной программы будет предпринято подряд три попытки неправильного ввода номера, то копир в течение минуты не будет реагировать на дальнейшие попытки ввода, при этом на дисплее появится сообщение “PLEASE SEE YOUR KEY OPERATOR FOR ASSISTANCE.” (ОБРАТИТЕСЬ ЗА ПОМОЩЬЮ К ОПЕРАТОРУ КОПИРА.).

Для активизации функции защиты номера счета нажмите на кнопку “ACCOUNT NUMBER SECURITY.” (ЗАЩИТА НОМЕРА СЧЕТА) с тем, чтобы в окошке кнопки появился значок галочки.

Для отмены функции повторно нажмите на эту кнопку, при этом значок исчезнет.

## ПРОЧИЕ ФУНКЦИОНАЛЬНЫЕ УСТАНОВКИ

Программы, относящиеся к данной категории, используются для регулировки различных функциональных установок копира. Для выбора одной из программ необходимо сначала нажать на кнопку “OTHER FUNCTION SETTINGS” (ПРОЧИЕ ФУНКЦИОНАЛЬНЫЕ УСТАНОВКИ), а затем - на кнопку, относящуюся к выбранной программе.

### Изменение Номера Кода Оператора



См. Стр. 8-2, КОД ОПЕРАТОРА КОПИРА.

### Регулировка Экспозиции

Данная программа позволяет получить более светлые или более темные копии в режиме автоматического экспонирования. При изготовлении на заводе устанавливается уровень экспозиции 3.

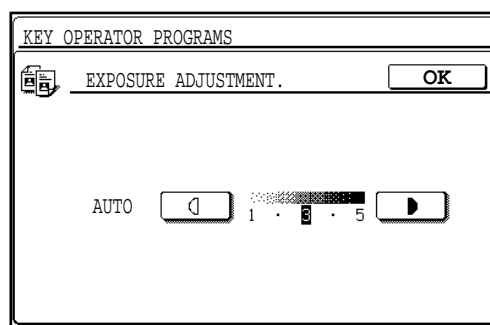
При нажатии на кнопку “EXPOSURE ADJUSTMENT” (РЕГУЛИРОВКА ЭКСПОЗИЦИИ) на дисплее появится следующее изображение.



1. Отрегулируйте уровень экспозиции при помощи кнопок  и .
2. Нажмите на кнопку “OK”.

### Режим экономии тонера

При установке данного режима расход тонера при копировании уменьшается приблизительно на 10% (в автоматическом режиме экспозиции, режиме “текст” и “текст/фото”). Копии будут менее насыщенными, но вполне соответствующими стандартным требованиям к качеству копирования. При копировании в режиме “фото” активизация режима экономии тонера невозможна.

Для активизации режима экономии тонера нажмите на кнопку “TONER SAVE MODE.” (РЕЖИМ ЭКОНОМИИ ТОНЕРА.) с тем, чтобы в окошке, находящемся на ее изображении появился значок галочки.

Для отключения режима повторно нажмите на кнопку для сброса значка.

## Добавление или Изменение Дополнительных Фиксированных Значений Масштаба

Как в интервале копирования с уменьшением (25% - 99%), так и в интервале копирования с увеличением (101% - 400% для AR-407, 101% - 800% для AR-287 и AR-337) могут быть установлены по два дополнительных фиксированных значения масштаба. Только эти значения могут быть изменены в дальнейшем. Стандартные фиксированные значения сохраняются в памяти постоянно и изменениям не подлежат.

При нажатии на кнопку “ADD OR CHANGE EXTRA PRESET RATIOS” (ДОБАВЛЕНИЕ ИЛИ ИЗМЕНЕНИЕ ДОПОЛНИТЕЛЬНЫХ ФИКСИРОВАННЫХ ЗНАЧЕНИЙ МАСШТАБА) на дисплее появится следующее изображение.

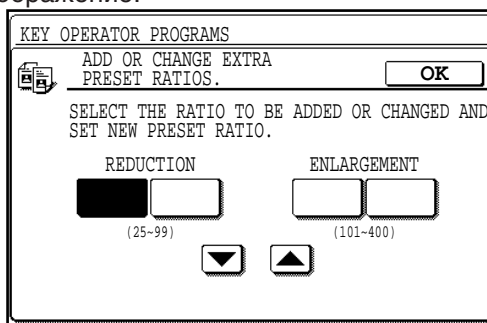

1. **Нажмите на одну из кнопок, расположенных под надписью “REDUCTION” (УМЕНЬШЕНИЕ) или “ENLARGEMENT” (УВЕЛИЧЕНИЕ) на сенсорной панели.**
  - Изображение выбранной кнопки будет подсвечено на дисплее.
2. **Для установки нужного фиксированного значения масштаба используйте кнопки ▼ и ▲.**
  - Для ускорения процесса установки масштаба нажмите и удерживайте кнопку ▼ или ▲.
  - Для добавления или изменения другого значения масштаба повторите этапы 1 и 2 данной операции.
  - Для сброса дополнительного фиксированного значения масштаба выберите это значение и нажмите на кнопку сброса CLEAR (C).
3. **Нажмите на кнопку “OK”.**

## Установка Максимального Тиража при Операции Копирования

При помощи данной программы ограничивается количество копий, которое может быть введено в ходе операции копирования с каждого оригинала (и отображено на дисплее количества копий).

При нажатии на кнопку “SETTING A MAXIMUM NUMBER OF COPIES” (УСТАНОВКА МАКСИМАЛЬНОГО ТИРАЖА КОПИРОВАНИЯ) на дисплее появится следующее изображение.

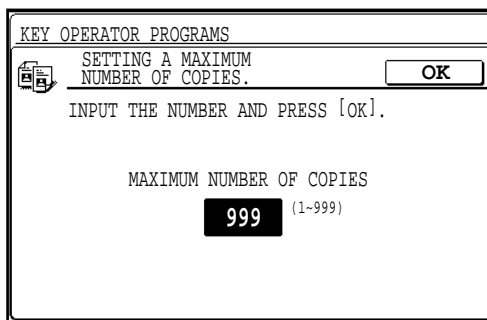



1. **Введите число копий при помощи цифровой клавиатуры.**
  - Может быть установлено любое число в интервале от 1 до 999.
2. **Нажмите на кнопку “OK”.**

### Установка Смещения Поля “По Умолчанию”

Данная программа позволяет установить исходную величину смещения корешкового поля страницы.

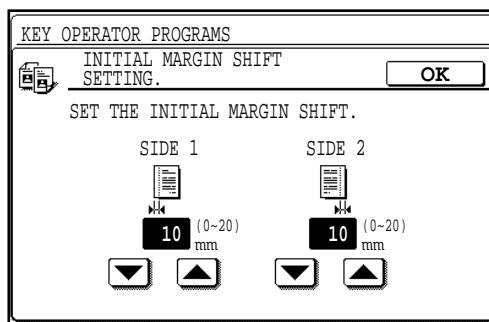
При нажатии на кнопку “INITIAL MARGIN SHIFT SETTING” (УСТАНОВКА ИСХОДНОЙ ВЕЛИЧИНЫ СМЕЩЕНИЯ ПОЛЯ) на дисплее появится следующее изображение.





1. Отрегулируйте величину смещения поля для лицевой и обратной стороны копии при помощи кнопок  и .
    - Величина может быть установлена в пределах от 0 мм до 20 мм с шагом в 1 мм.
2. Нажмите на кнопку “OK”.

### Регулировка Ширины Полосы Стирания

Данная программа дает возможность установить величину области стирания изображения на копии.

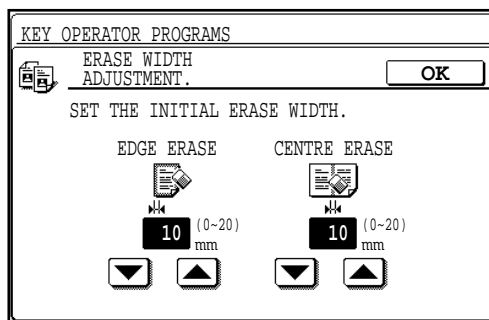
При нажатии на кнопку “ERASE WIDTH ADJUSTMENT” (РЕГУЛИРОВКА ШИРИНЫ ПОЛОСЫ СТИРАНИЯ) на дисплее появится следующее изображение.



1. Отрегулируйте величины области стирания изображения на копии для режима стирания по краю копии и режима стирания по центру копии при помощи кнопок  и .
    - Величина может быть установлена в пределах от 0 мм до 20 мм с шагом в 1 мм.
2. Нажмите на кнопку “OK”.

## Установка Исходного Статуса Копира

При включении, после нажатия на кнопку общего сброса CLEAR ALL (CA) или по истечении интервала автоматического сброса после завершения операции копир переключается в режим исходных установок. При помощи настоящей программы возможно задать определенные параметры для режима исходных установок (или исходного состояния копира).

При нажатии на кнопку “INITIAL STATUS SETTING” (УСТАНОВКА ИСХОДНОГО СТАТУСА) на дисплее появится следующее изображение.

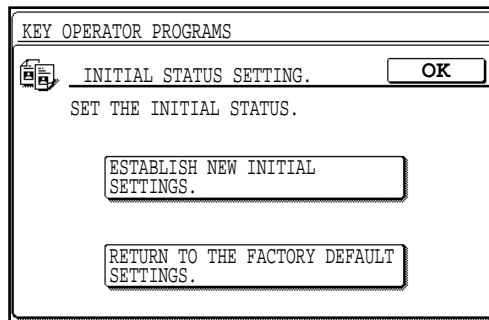

### Ввод новых параметров для исходных установок

1. Нажмите на кнопку “ESTABLISH NEW INITIAL SETTINGS” (ВВОД НОВЫХ ИСХОДНЫХ УСТАНОВОК).
2. Выберите все начальные установки на панели управления.
  - Могут быть установлены новые параметры для следующих функций:  
Количество копий с одного оригинала, масштабирование по горизонтали/вертикали, автоматический выбор масштаба копирования, прерывание процесса изготовления копий, специальные функции, функция “информация”, позиция скобы при сшивании комплекта (для модуля обработки (AR-FN1N)) и контраст ЖК дисплея.
3. Нажмите на кнопку “OK”.

### Возврат к заводской установке исходных параметров

Нажмите на кнопку “RETURN TO THE FACTORY DEFAULT SETTINGS” (ВОЗВРАТ К ЗАВОДСКИМ УСТАНОВКАМ “ПО УМОЛЧАНИЮ”)

## Режим Поточной Подачи Оригиналов

Программа дает возможность активизировать режим поточной подачи из устройства подачи оригиналов. При этом все оригиналы, помещенные в лоток в течение 5 секунд после того, как последний из ранее загруженных оригиналов подан в копир, будут подаваться и копироваться автоматически.

Для активизации режима поточной подачи оригиналов нажмите на кнопку “STREAM FEEDING MODE.” (РЕЖИМ ПОТОЧНОЙ ПОДАЧИ.) с тем, чтобы в окошке, находящемся на ее изображении появился значок галочки.

Для отключения режима повторно нажмите на кнопку для сброса значка.

- Режим поточной подачи будет функционировать только при выборе группового режима.

### Установка Положения Крепления Копий

---

Программа позволяет выбрать позицию скрепления копий “по умолчанию” при использовании дополнительного модуля обработки (AR-FN1N).

При нажатии на кнопку “STAPLE POSITION SETTING” (УСТАНОВКА ИСХОДНОЙ ПОЗИЦИИ СКРЕПКИ) на дисплее появится следующее изображение.

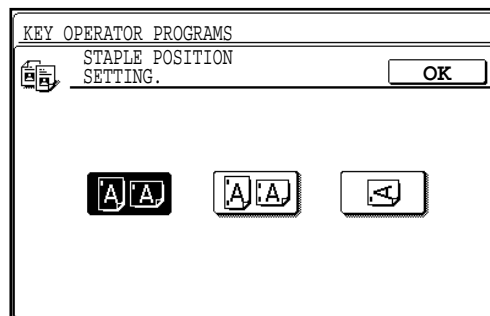

1. Выберите нужный вариант расположения скрепки на копии из числа имеющихся на дисплее сенсорной панели.
2. Нажмите на кнопку “OK”.

### Установка Способа Обозначения Дат

---

Программа позволяет установить исходный способ обозначения даты.

При нажатии на кнопку “DATA FORMAT SETTING” (УСТАНОВКА СПОСОБА ОБОЗНАЧЕНИЯ ДАТ) на дисплее появится следующее изображение.

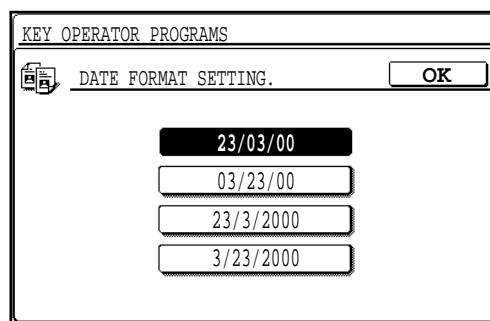

1. Выберите на дисплее сенсорной панели нужный способ обозначения даты.
2. Нажмите на кнопку “OK”.



## Регулировка Установки Даты и Времени

Данная программа используется для регулировки даты и времени, печатаемых на копии.

При нажатии на кнопку “DATA AND TIME ADJUSTMENT” (РЕГУЛИРОВКА УСТАНОВКИ ДАТЫ И ВРЕМЕНИ) на дисплее появится следующее изображение.

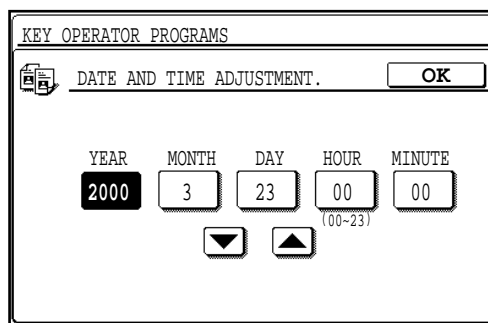

1. Выберите регулируемый показатель и произведите его настройку при помощи кнопок ▼ и ▲.
  - Повторите этот этап операции для всех нужных показателей.
2. Нажмите на кнопку “ОК”.
  - Если на этапе введены нереальные данные (например: 31 февраля), кнопка “ОК” будет отключена.

## Установка Поворота Изображения на Копии

Если установлена данная программа, то при неверной ориентации изображения относительно листа копировальной бумаги изображение будет повернуто в соответствии с расположением листа.

Функция поворота изображения работает только при активизации режима автоматического выбора лотка с бумагой или режима автоматической установки масштаба.

При использовании режима СОРТИРОВКА СО СКРЕПЛЕНИЕМ поворот изображения не будет производиться даже при установке программы.

### ПРИМЕЧАНИЕ:

Если поворот производится при копировании с уменьшением, то положение изображения на листе может изменяться в зависимости от ориентации оригиналов и бумаги.

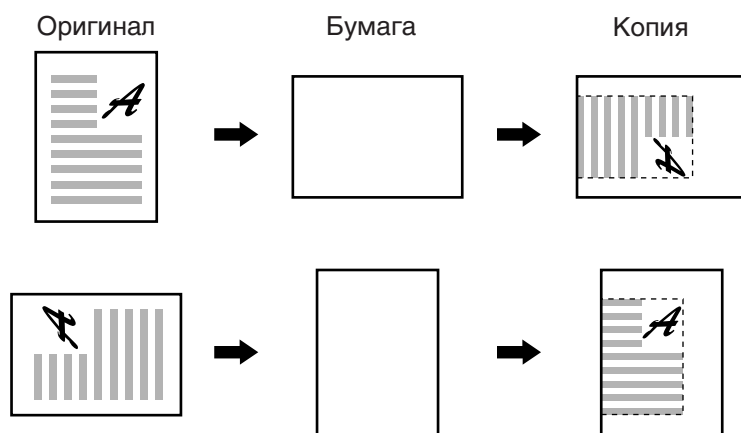

Для активизации функции поворота изображения нажмите на кнопку “ROTATION COPY SETTING” (УСТАНОВКА ПОВОРОТА КОПИИ) с тем, чтобы в окошке, находящемся на ее изображении появился значок галочки.

Для отключения режима повторно нажмите на кнопку для сброса значка.

## Установка Формата для Дополнительного Режима [ЭКСТРА]

Формат лотков для бумаги может быть изменен самим пользователем (за исключением дополнительного лотка увеличенного объема). Копир определяет установленный формат по индикаторам формата, установленным в лотках. Если индикатор установлен на режим [EXTRA] (ДОПОЛНИТЕЛЬНЫЙ) и используется данная программа, то копир может определить установленный формат в соответствии с выбором на изображении интерфейса на дисплее.

При нажатии на кнопку “SIZE SETTING FOR [EXTRA]\*” (УСТАНОВКА ФОРМАТА В ДОПОЛНИТЕЛЬНОМ РЕЖИМЕ) на дисплее появится следующее изображение.

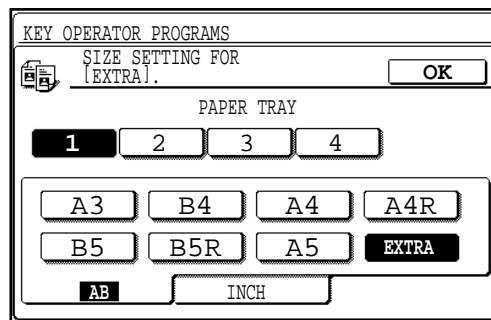

1. Выберите лоток кнопками на сенсорной панели.
2. Выберите установку формата [EXTRA].
  - Выберите формат в соответствии с форматом бумаги, которая будет загружена в лоток.
  - Данная установка может быть также использована для лотков дополнительной стойки-пьедестала с выдвижным лотком на 500 листов (AR-DE1N).
3. Нажмите на кнопку “OK”.

## УСТАНОВКИ ПО ТАЙМЕРУ

Программы данной категории используются для установок работы отдельных функций по таймеру. Программы могут быть выбраны нажатием на кнопку “TIMER SETTINGS” (УСТАНОВКИ ПО ТАЙМЕРУ) с последующим выбором при помощи кнопки, соответствующей данной программе.

### Автоматическое Отключение по Таймеру



Режим автоматического отключения по таймеру позволяет запрограммировать выключение копира по истечении определенного промежутка времени, в течение которого не производится ни одна из операций после завершения копирования или после включения питания копира.

Данная функция снижает расходы на оплату электроэнергии, экономит природные ресурсы и снижает уровень загрязнения окружающей среды.

При поставке с завода интервал времени для данной функции установлен на 60 минут. Этот параметр, используемый “по умолчанию”, может быть изменен в определенных пределах времени. Рекомендуется устанавливать его значение в соответствии с графиком работ в офисе. Установка производится с помощью данной программы. Интервал времени автоматического отключения может быть установлен с шагом в 1 минут вплоть до максимального значения, равного 4 часам.

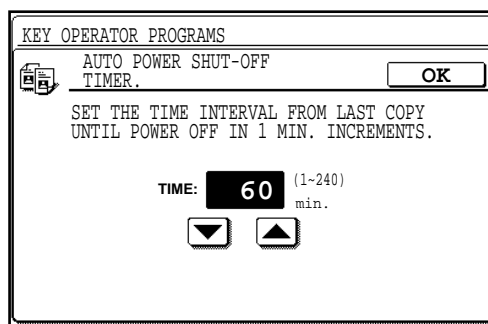
При нажатии на кнопку “AUTO POWER SHUT-OFF TIMER” (АВТОМАТИЧЕСКОЕ ОТКЛЮЧЕНИЕ ПО ТАЙМЕРУ) на дисплее появится следующее изображение.





1. Введите нужный интервал времени при помощи кнопок  и .
2. Нажмите на кнопку “OK”.

### Установка Автоматического Сброса

Данная программа используется для установки интервала времени после завершения операции по копированию, по истечении которого копир переключается в режим исходных установок. Время может быть установлено на период от 10 до 240 секунд с шагом в 10 секунд.

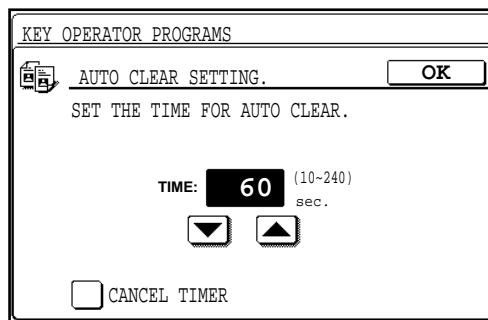
При нажатии на кнопку “AUTO CLEAR SETTING” (УСТАНОВКА АВТОМАТИЧЕСКОГО СБРОСА) на дисплее появится следующее изображение.



1. Установите нужный интервал времени при помощи кнопок  и .
  - Для отмены функции автоматического сброса нажмите на кнопку “CANCEL TIMER” (ОТМЕНИТЬ ОПЕРАЦИЮ ПО ТАЙМЕРУ) так, чтобы в окошке внутри кнопки появился значок.
2. Нажмите на кнопку “OK”.

## Установка Режимы Предварительного Прогрева

Функции режима предварительного прогрева позволяют уменьшить потребление электроэнергии путем понижения температуры узла термозакрепления до определенного уровня по истечении определенного времени после завершения операции по копированию или после включения питания копира.



Данная функция снижает расходы на оплату электроэнергии, экономит природные ресурсы и снижает уровень загрязнения окружающей среды.

При поставке с завода интервал времени для данной функции установлен на 15 минут. Этот параметр, используемый "по умолчанию", может быть изменен в определенных пределах времени. Рекомендуется устанавливать его значение в соответствии с графиком работ в офисе.

Установка производится с помощью данной программы. Интервал времени автоматического отключения может быть установлен с шагом в 1 минуту от 1 до 240 минут.

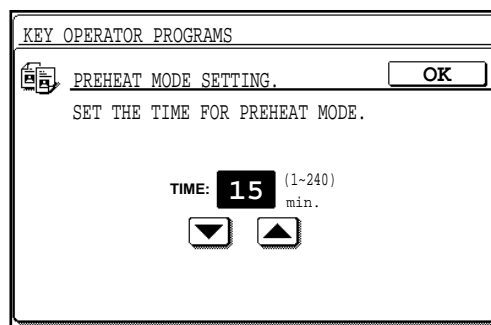
При нажатии на кнопку "PREHEAT MODE SETTING" (УСТАНОВКА РЕЖИМА ПРЕДВАРИТЕЛЬНОГО ПРОГРЕВА) на дисплее появится следующее изображение.





1. Введите нужный интервал времени при помощи кнопок  и .
2. Нажмите на кнопку "OK".

## Режим Снижения Шума

Если копир запрограммирован на переключение в режим снижения шума, то уровень шума работы копира будет снижен в промежуточном режиме "standby", однако, время получения первой копии при использовании данной функции будет несколько увеличено. Программа используется для установки промежутка времени, по истечении которого копир переключится в режим снижения шума после завершения копирования.

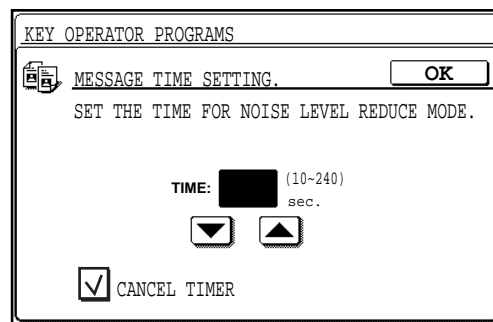
При нажатии на кнопку "NOISE LEVEL REDUCE MODE@" (РЕЖИМ СНИЖЕНИЯ ШУМА) на дисплее появится следующее изображение.





1. Введите нужное значение при помощи кнопок  и .
  - Для установки времени нажмите предварительно на изображение окошка "CANCEL TIMER" (СБРОС ТАЙМЕРА) чтобы удалить из окошка метку.
2. Нажмите на кнопку "OK".

## Установка Временных Параметров Сообщений

Программа используется для регулировки продолжительности сохранения сообщения на дисплее в интервале от 1 до 12 секунд с шагом в 1 секунду.

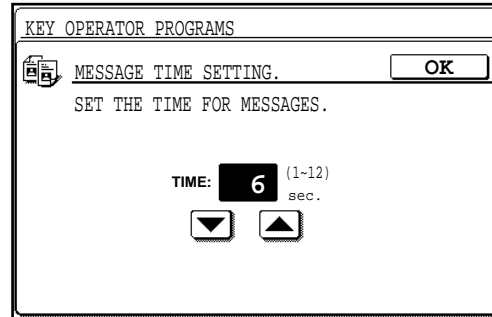
При нажатии на кнопку “MESSAGE TIME SETTING” (УСТАНОВКА ВРЕМЕНИ СОХРАНЕНИЯ СООБЩЕНИЯ НА ДИСПЛЕЕ) на дисплее появится следующее изображение.



1. Введите нужное значение при помощи кнопок  и .
2. Нажмите на кнопку “OK”.

### АКТИВИЗАЦИЯ/ОТМЕНА УСТАНОВОК

Программы, относящиеся к данной категории, используются для активизации или отмены отдельных функций. Программы могут быть установлены или удалены нажатием на соответствующие им кнопки с окошком, внутри которого располагается значок активизации/отмены.

#### Отмена Режимы Автоматического Выбора Бумаги

---

Программа предупреждает возможность автоматического выбора лотка с бумагой. При ее активизации копир не будет автоматически осуществлять выбор лотка с бумагой, соответствующей по формату оригиналу, находящемуся на столе оригиналодержателя или в лотке устройства подачи оригиналов.

Для отмены автоматического выбора бумаги нажмите на кнопку “DISABLING OF AUTO PAPER SELECTION.” (ОТМЕНА АВТОМАТИЧЕСКОГО ВЫБОРА БУМАГИ,) так, чтобы в окошке, расположенном на изображении кнопки, появился значок выбора функции.

Для активизации функции повторно нажмите на кнопку, после чего значок выбора функции исчезнет.

#### Отмена Режимы Автоматического Переключения на Другой Лоток

---

Программа предупреждает возможность автоматического переключения копира на подачу бумаги из другого лотка.

Для отмены автоматического выбора бумаги нажмите на кнопку “DISABLING OF AUTO TRAY SWITCHING.” (ОТМЕНА РЕЖИМА АВТОМАТИЧЕСКОГО ПЕРЕКЛЮЧЕНИЯ НА ДРУГОЙ ЛОТОК,) так, чтобы в окошке, расположенном на изображении кнопки, появился значок выбора функции.

Для активизации функции повторно нажмите на кнопку, после чего значок выбора функции исчезнет.

#### Отмена Режимы Поддачи Бумаги с Дополнительного Устройства в Режиме 2-стороннего Копирования

---

Программа предупреждает возможность использования дополнительного устройства подачи бумаги в случае изготовления 2-сторонних копий.

Для отмены автоматического выбора бумаги нажмите на кнопку “DISABLING OF BYPASS-TRAY IN DUPLEX COPY.” (ОТМЕНА РЕЖИМА ПОДАЧИ БУМАГИ С ДОПОЛНИТЕЛЬНОГО УСТРОЙСТВА В РЕЖИМЕ 2-СТОРОННЕГО КОПИРОВАНИЯ,) так, чтобы в окошке, расположенном на изображении кнопки, появился значок выбора функции.

Для активизации функции повторно нажмите на кнопку, после чего значок выбора функции исчезнет.

## Отмена Возможности Сброса Рабочих Программ

Программа предупреждает возможность замены или сброса рабочих программ, хранящихся в памяти копира.

Для предохранения рабочих программ, хранящихся в памяти копира, от замены или сброса нажмите на кнопку “DISABLING DELETION OF JOB PROGRAMS.” (ОТМЕНА ВОЗМОЖНОСТИ СБРОСА РАБОЧИХ ПРОГРАММ,) так, чтобы в окошке, расположенном на изображении кнопки, появился значок выбора функции.

Для активизации возможности замены/сброса рабочих программ повторно нажмите на кнопку, после чего значок выбора функции исчезнет.

## Отключение Устройства Подачи Оригиналов

Программа предупреждает возможность использования устройства подачи оригиналов в случае возникшей в нем неисправности.

Для предупреждения возможности использования устройства подачи оригиналов нажмите на кнопку “DISABLING OF DOCUMENT FEEDER.” (ОТКЛЮЧЕНИЕ УСТРОЙСТВА ПОДАЧИ ОРИГИНАЛОВ.) так, чтобы в окошке, расположенном на изображении кнопки, появился значок выбора функции.

Для активизации возможности использования устройства повторно нажмите на кнопку, после чего значок выбора функции исчезнет.

## Отмена Режимы 2-стороннего Копирования

Программа используется для активизации или отключения системы 2-стороннего копирования. При возникновении неисправности в системе она может быть отключена до посещения специалиста сервисной службы. При этом остается возможность использования всех остальных функций копира.

Для предупреждения возможности использования системы 2-стороннего копирования нажмите на кнопку “DISABLING OF DUPLEX COPYING.” (ОТКЛЮЧЕНИЕ СИСТЕМЫ 2-СТОРОННЕГО КОПИРОВАНИЯ.) так, чтобы в окошке, расположенном на изображении кнопки, появился значок выбора функции.

Для активизации возможности использования системы повторно нажмите на кнопку, после чего значок выбора функции исчезнет.

## Отключение Степлера

---

Программа используется для активизации или отключения механизма степлера, встроенного в модуль отделки комплектов копий (AR-FN1N, AR-FN2). При неисправности степлера он может быть отключен до посещения специалиста для предотвращения возможной поломки.

Для предупреждения возможности использования степлера нажмите на кнопку “DISABLING OF STAPLER.” (ОТКЛЮЧЕНИЕ СТЕПЛЕРА.) так, чтобы в окошке, расположенном на изображении кнопки, появился значок выбора функции. Для активизации возможности использования режима скрепления копий повторно нажмите на кнопку, после чего значок выбора функции исчезнет.

## Отмена Режимы Изготовления Обложек

---

Программа используется для предупреждения возможности выбора режима ИЗГОТОВЛЕНИЕ ОБЛОЖЕК.

Для предупреждения возможности использования режима ИЗГОТОВЛЕНИЕ ОБЛОЖЕК нажмите на кнопку “DISABLING OF COVERS MODE.” (ОТКЛЮЧЕНИЕ РЕЖИМА ИЗГОТОВЛЕНИЯ ОБЛОЖЕК.) так, чтобы в окошке, расположенном на изображении кнопки, появился значок выбора функции. Для активизации возможности использования этого режима повторно нажмите на кнопку, после чего значок выбора функции исчезнет.

## Отмена Доступа через ПК/Модем

---

Программа используется для определения возможности доступа пользователей, которым неизвестен код оператора копира, через компьютер или другое устройство, непосредственно или по телефонной линии, к программам оператора.

Для необходимости ввода кода перед получением доступа к программам оператора нажмите на кнопку “DISABLING OF PC/MODEM ACCESS.” (ОТКЛЮЧЕНИЕ ДОСТУПА ЧЕРЕЗ ПК/МОДЕМ.) так, чтобы в окошке, расположенном на изображении кнопки, появился значок выбора функции. Для разрешения возможности доступа к программам оператора без предварительного ввода кода оператора копира повторно нажмите на кнопку, после чего значок выбора функции исчезнет.

### ПРИМЕЧАНИЕ:

Пользователи должны самостоятельно выбрать установку режима данной операции. Если программа не установлена, то пользователь может получить доступ к программам оператора через компьютер или другое устройство без предварительного ввода кода оператора копира. При установленной программе для того, чтобы получить доступ к программам оператора, необходимо ввести код оператора. (При изготовлении копира на заводе данная программа установлена “по умолчанию”).



## Отмена Режимы Вывода Копий на Дополнительный Лоток в Режиме Прерывания

Программа используется для отмены вывода копий, получаемых в режиме прерывания, на дополнительный лоток.

Для предупреждения возможности вывода копий на дополнительный лоток в режиме прерывания нажмите на кнопку “DISABLING OF SECOND TRAY OUTPUT IN INTERRUPT.” (ОТКЛЮЧЕНИЕ ВЫВОДА КОПИЙ НА ДОПОЛНИТЕЛЬНЫЙ ЛОТОК В РЕЖИМЕ ПРЕРЫВАНИЯ.) так, чтобы в окошке, расположенном на изображении кнопки, появился значок выбора функции.

Для активизации возможности вывода копий на дополнительный лоток повторно нажмите на кнопку, после чего значок выбора функции исчезнет.

## Отмена Режимы Автоматического Отключения Питания

Режим автоматического отключения питания используется для отключения питания через определенный интервал времени после завершения операции или после включения копира. Данная функция снижает расходы на оплату электроэнергии, экономит природные ресурсы и снижает уровень загрязнения окружающей среды.

В зависимости от режима использования копира может оказаться необходимым отказаться от использования данного режима. В этом случае необходимо использовать данную программу.

### ПРИМЕЧАНИЕ:

Для того, чтобы полностью понять цели использования режима автоматического отключения, рекомендуется активизировать данный режим и установить оптимальный интервал времени отключения при помощи программы “АВТОМАТИЧЕСКОЕ ОТКЛЮЧЕНИЕ ПО ТАЙМЕРУ” (стр. 8-21).

Для отключения режима автоматического отключения нажмите на кнопку “DISABLING OF AUTO POWER SHUT-OFF MODE.” (ОТКЛЮЧЕНИЕ РЕЖИМА АВТОМАТИЧЕСКОГО ОТКЛЮЧЕНИЯ.) так, чтобы в окошке, расположенном на изображении кнопки, появился значок выбора функции.

Для активизации режима повторно нажмите на кнопку, после чего значок выбора функции исчезнет.

## Отмена Режимы Звукового Сигнала при Нажатии на Кнопку

Программа используется для активизации или отключения функции звукового сигнала. При ее активизации после нажатия на любую из кнопок на панели управления (включая и сенсорную панель) будет раздаваться звуковой сигнал.

Для отключения функции звукового сигнала нажмите на кнопку “DISABLING OF BEEP WHEN KEYS TOUCHED.” (ОТКЛЮЧЕНИЕ ЗВУКОВОГО РЕЖИМА ПРИ НАЖАТИИ НА КНОПКУ.) так, чтобы в окошке, расположенном на изображении кнопки, появился значок выбора функции.

Для активизации этой функции повторно нажмите на кнопку, после чего значок выбора функции исчезнет.

### Отключение Дополнительного Устройства Подачи При Выборе Лотка Вывода Копий Со Смещением

Программа позволяет отключить дополнительное устройство подачи бумаги при выборе лотка вывода копий со смещением в случае использования дополнительного модуля обработки готовых комплектов копий (только для модуля AR-FN2).

Для отключения дополнительного устройства подачи при активизации лотка вывода копий со смещением нажмите на кнопку “DISABLING OF BYPASS-TRAY WHEN OFFSET TRAY SELECTED.” (ОТКЛЮЧЕНИЕ ДОПОЛНИТЕЛЬНОГО УСТРОЙСТВА ПОДАЧИ ПРИ ВЫБОРЕ ЛОТКА ВЫВОДА КОПИЙ СО СМЕЩЕНИЕМ) , при этом в окошке кнопки появится значок выбора данной функции.

Для восстановления возможности подачи бумаги с дополнительного устройства повторно нажмите на кнопку, при этом значок выбора функции исчезнет.

## ПРОЧИЕ ПРОГРАММЫ

Две программы, описание которых приводится ниже, не входят в перечисленные выше четыре категории. Эти программы могут быть выбраны нажатием на соответствующие кнопки сенсорной панели после выбора режима программ оператора копира.

### Демонстрация Общего Количества Изготовленных Копий по Всем Счетам и для Всех Дополнительных Приспособлений

Программа используется для вывода на дисплей данных по общему количеству изготовленных копий, включая копирование, работу устройства подачи оригиналов, модуля 2-стороннего копирования и степлера.

Копии формата А3 учитываются как две копии.

Обложки и вставки на прозрачной пленке учитываются как копии даже при отсутствии на них изображения.

Списки, распечатанные в режиме программ оператора копира, включаются в группу “ПРОЧИЕ УСТРОЙСТВА”.

При нажатии на кнопку “TOTAL COUNT” (ОБЩЕЕ КОЛИЧЕСТВО КОПИЙ) на дисплее появится следующее изображение.

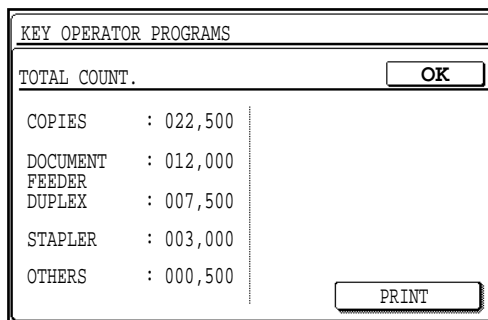

KEY OPERATOR PROGRAMS	
TOTAL COUNT.	OK
COPIES	: 022,500
DOCUMENT FEEDER	: 012,000
DUPLEX	: 007,500
STAPLER	: 003,000
OTHERS	: 000,500
	PRINT

На дисплее появятся данные для всех устройств.

Для распечатки этих данных нажмите на кнопку “PRINT” (ПЕЧАТЬ).

Для выхода из программы нажмите на кнопку “OK”.

- Список будет печататься на английском языке.

## Распечатка Списка Программ

Программа дает возможность распечатать список всех возможных программ оператора.

Нажмите на кнопку “PROGRAM LIST PRINTOUT.” (РАСПЕЧАТКА СПИСКА ПРОГРАММ.).

- Копир начнет распечатку списка. Для прекращения распечатки нажмите на кнопку “CANCEL” (ОТМЕНА).
- Список будет печататься на английском языке.

# НЕОБХОДИМОСТЬ ПОМОЩИ СО СТОРОНЫ ОПЕРАТОРА КОПИРА

Когда требуется проведение сервисной операции, недоступной для обычного пользователя, копир прекратит работу и на дисплее появится одно из перечисленных ниже сообщений.

Сообщение	Необходимые действия
<b>CHECK STAPLER POSITION OR STAPLER JAM.</b> (ПРОВЕРЬТЕ НАЛИЧИЕ СКОБ В СТЕПЛЕРЕ ИЛИ ВОЗМОЖНОСТЬ ЗАСТРЕВАНИЯ СКОБЫ.)	По вопросу извлечения застрявшей скобы смотрите стр. 7-12 (AR-FN1N) или стр. 7-27 (AR-FN2). Если неисправность сохраняется, используйте программу оператора “ОТКЛЮЧЕНИЕ СТЕПЛЕРА” (стр. 8-26) для предупреждения возможности использования степлера. Обратитесь в центр технического обслуживания, имеющий полномочия от фирмы SHARP.
<b>THE FINISHER IS OUT OF SERVICE.</b> <b>PRESS [CA] TO CANCEL JOB.</b> (НЕИСПРАВНОСТЬ В МОДУЛЕ ОБРАБОТКИ КОМПЛЕКТОВ КОПИЙ. ДЛЯ ОТМЕНЫ ОПЕРАЦИИ НАЖМИТЕ НА КНОПКУ ОБЩЕГО СБРОСА [CA].)	Обратитесь в центр технического обслуживания, имеющий полномочия от фирмы SHARP. (При неисправности модуля обработки (AR-FN1N, AR-FN2) на дисплее появится соответствующее сообщение.)
<b>DUPLEX SYSTEM IS OUT OF SERVICE.</b> (НЕИСПРАВНОСТЬ В СИСТЕМЕ 2-СТОРОННЕГО КОПИРОВАНИЯ.)	Для предупреждения возможности использования системы 2-стороннего копирования воспользуйтесь программой оператора “ОТКЛЮЧЕНИЕ СИСТЕМЫ 2-СТОРОННЕГО КОПИРОВАНИЯ” (стр. 8-24). Обратитесь в центр технического обслуживания, имеющий полномочия от фирмы SHARP.
<b>THE DOCUMENT FEEDER IS OUT OF SERVICE.</b> <b>PRESS [CA] TO CANCEL JOB.</b> (НЕИСПРАВНОСТЬ В УСТРОЙСТВЕ ПОДАЧИ ОРИГИНАЛОВ. ДЛЯ ОТМЕНЫ ОПЕРАЦИИ НАЖМИТЕ НА КНОПКУ ОБЩЕГО СБРОСА [CA].)	Для предупреждения возможности использования устройства подачи оригиналов воспользуйтесь программой оператора “ОТКЛЮЧЕНИЕ УСТРОЙСТВА ПОДАЧИ ОРИГИНАЛОВ” (стр. 8-25). Обратитесь в центр технического обслуживания, имеющий полномочия от фирмы SHARP.
<b>SELECTED PAPER TRAY IS OUT OF SERVICE.</b> <b>PLEASE SELECT ANOTHER PAPER TRAY.</b> (НЕИСПРАВНОСТЬ В УСТРОЙСТВЕ ВЫБРАННОГО ЛОТКА С БУМАГОЙ. ВЫБЕРИТЕ ДРУГОЙ ЛОТОК.)	Обратитесь в центр технического обслуживания, имеющий полномочия от фирмы SHARP.
<b>CALL FOR SERVICE. CODE:□□</b> (ВЫЗОВИТЕ СПЕЦИАЛИСТА ПО ТЕХНИЧЕСКОМУ ОБСЛУЖИВАНИЮ. КОД НЕИСПРАВНОСТИ:□□)	При появлении на дисплее данного сообщения появится буквенно-цифровой код, указывая на то, что данная неисправность не может быть исправлена силами оператора копира. Обратитесь в центр технического обслуживания, имеющий полномочия от фирмы SHARP. Сообщите специалисту информацию о коде неисправности - это позволит ему лучше подготовиться к устранению неисправности, на которую указывает код.



# КОД ОПЕРАТОРА КОПИРА: УСТАНОВКА ПРИ ИЗГОТОВЛЕНИИ



Следующее установленное на заводе числовое значение кода оператора может быть использовано для доступа к Программе Оператора Копира.

**Значение, Введенное при Изготовлении Копира = 00000**

Для самой первой операции по доступу к Программе Оператора Копира введите это число. (См. стр. 8-2.)

**ПРИМЕЧАНИЕ:**

Код Оператора Копира - это важное средство обеспечения защиты копира от несанкционированного доступа, позволяющее создать нужную конфигурацию функций копира в сочетании с вводом данных по аудиторскому учету.

Зарегистрируйте свое значение кода, отличное от указанного выше, сразу после установки копира.

**★ ДЛЯ ОПЕРАТОРА КОПИРА**      *Отделите данную страницу от Руководства и храните ее в надежном месте.*



**Страна-изготовитель: Произведено в Японии**  
**Фирма-изготовитель: ШАРП Корпорейшн**

**Юридический адрес изготовителя:**  
**22-22 Нагайке-чо, Абено-ку,**  
**Осака 545-8522, Япония**

**Во исполнение Статьи 5 Закона Российской Федерации «О защите прав потребителей», а также Указа Правительства Российской Федерации №720 от 16 июня 1997г. устанавливается срок службы данной модели - 7 лет с момента производства при условии использования в строгом соответствии с инструкцией по эксплуатации и применяемыми техническими стандартами.**

**SHARP**®

**SHARP CORPORATION**