

Руководство пользователя

Samsung Printer *Xpress*

CLX-419x series

CLX-626x series

C186x series

КРАТКОЕ

В данном руководстве представлена информация по установке, основным функциям и устранению неисправностей в системе Windows.

РАСШИРЕННОЕ

Данное руководство содержит информацию об установке, расширенной конфигурации, эксплуатации, а также поиске и устранении неисправностей в различных операционных системах.

Некоторые функции могут различаться в зависимости от модели и региона.



1. Введение

Ключевые преимущества	5
Функции различных моделей	8
Полезная информация	16
О руководстве пользователя	17
Информация о безопасности	18
Обзор устройства	25
Обзор панели управления	32
Включение устройства	37
Установка драйвера локально	38
Замена драйвера	40



2. Обзор меню и базовая настройка

Обзор меню	42
Основные параметры устройства	57
Материалы и лотки	59
Основные операции печати	76
Основные операции копирования	83
Базовые возможности сканирования	88

Основные отправки факсимильных сообщений	89
Использование флэш-накопителя USB	94



3. Обслуживание

Заказ расходных материалов и дополнительных компонентов	102
Расходные материалы в наличии	103
Доступные компоненты	105
Доступные сменные компоненты	106
Хранение картриджей	107
Перераспределение тонера	109
Замена картриджа	111
Замена контейнера для отработанного тонера	114
Установке дополнительных компонентов	116
Контроль срока службы расходных материалов	120
Настройка предупреждения о низком содержании тонера	121

Чистка устройства 122

**Советы по перемещению и хранению
устройства** 128



4. Устранение неисправностей

**Рекомендации по предотвращению
замятия бумаги** 130

Устранение замятия документа 131

Удаление замятой бумаги 136

Описание индикаторов состояния 148

Сведения о сообщениях на дисплее 151



5. Приложение

Технические характеристики 161

Нормативная информация 175

Авторские права 190



1. Введение

В данной главе содержится информация, которую необходимо усвоить прежде, чем приступить к работе с устройством.

- **Ключевые преимущества** 5
- **Функции различных моделей** 8
- **Полезная информация** 16
- **О руководстве пользователя** 17
- **Информация о безопасности** 18
- **Обзор устройства** 25
- **Обзор панели управления** 32
- **Включение устройства** 37
- **Установка драйвера локально** 38
- **Замена драйвера** 40

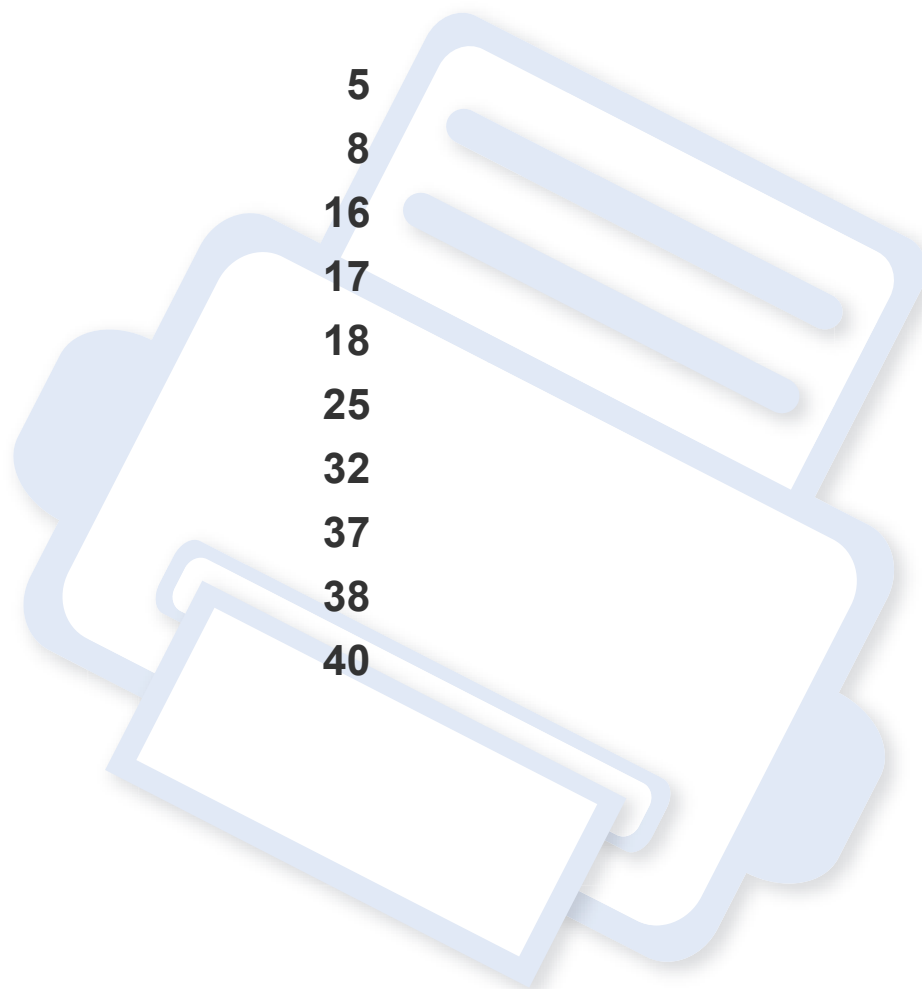

Ключевые преимущества

Экологическая безопасность



- Для экономии тонера и бумаги устройство снабжено функцией экопечати (см. «Экопечать» на стр. 79).
- В целях экономии бумаги можно распечатывать несколько страниц на одном листе (см. «Использование дополнительных параметров печати» на стр. 330).
- Для экономии бумаги можно печатать на обеих сторонах листа (функция двусторонней печати) (см. «Использование дополнительных параметров печати» на стр. 330).
- Данное устройство позволяет сэкономить электроэнергию, автоматически снижая ее потребление в режиме ожидания.
- Для сохранения природных ресурсов рекомендуем использовать вторичную бумагу.

Быстрая печать с высоким разрешением



- Печать полноцветных изображений с использованием голубого, пурпурного, желтого и черного цветов.
- Вы можете печатать с разрешением до 9 600 x 600 точек на дюйм (фактическое разрешение) (600 x 600 x 4 бита).
- Быстрая печать по требованию.
 - CLX-419x series/C186x series
 - До 18 стр./мин для формата A4 или до 19 стр./мин для формата Letter при односторонней печати.
 - CLX-626x series
 - До 24 стр./мин для формата A4 или до 25 стр./мин для формата Letter при односторонней печати.
 - Для двусторонней печати 12 стр./мин для формата A4 или до 12 стр./мин для формата Letter.

Ключевые преимущества

Удобство



- Просто поднесите телефон к NFC-наклейке на принтере, и печать начнется автоматически (см. «Использование функции NFC» на стр. 268).
- Вы можете выполнять печать со смартфонов или компьютеров через приложения, поддерживающие сервис Google Cloud Print™ (см. «Google Cloud Print™» на стр. 276).
- Программа Easy Capture Manager позволяет печатать снимки экрана, полученные нажатием кнопки Print Screen на клавиатуре (см. «Easy Capture Manager» на стр. 373).
- Приложения Samsung Easy Printer Manager и Состояние принтера предназначены для мониторинга и отображения информации о состоянии устройства. Они позволяют выбрать подходящие параметры работы (см. «Работа с приложением Состояние принтера Samsung» на стр. 387 или «Работа с Samsung Easy Printer Manager» на стр. 383).
- Samsung Easy Document Creator это приложение, которое позволяет сканировать, компилировать и сохранять документы в разных форматах, включая формат .epub. Эти документы можно потом распространять по социальным сетям или факсу (см. «Работа с Samsung Easy Document Creator» на стр. 382).
- Приложение AnyWeb Print помогает делать снимки экрана в Windows Internet Explorer, а также обеспечивает удобный предпросмотр, редактирование и печать изображений (см. «Samsung AnyWeb Print» на стр. 375).
- Программа Служба обновлений позволяет регулярно проверять наличие новых версий программного обеспечения и устанавливать их во время установки драйвера. Данная функция доступна Только в ОС Windows.
- Если у вас есть доступ в Интернет, вы можете получить справку, поддержку, драйверы устройства, руководства и информацию о заказе материалов на веб-сайте www.samsung.com > ваш продукт > Поддержка и загрузка.

Ключевые преимущества

Широкий набор функций и поддержка множества приложений



- Поддержка разного формата бумаги (см. «Характеристики материала для печати» на стр. 164).
- Печать водяных знаков: В документ можно добавлять различные надписи, например «**CONFIDENTIAL**» (см. «Использование дополнительных параметров печати» на стр. 330).
- Печать можно выполнять из разных операционных систем (см. «Системные требования» на стр. 170).
- Устройство оснащено интерфейсом USB и(или) сетевым интерфейсом.

Поддержка разных методов настройки беспроводной сети



- Использование кнопки WPS (Wi-Fi Protected Setup™)
 - Вы можете легко подключить устройство к беспроводной сети при помощи кнопки WPS на устройстве и точке доступа (беспроводном маршрутизаторе).
- Использование USB-кабеля или сетевого кабеля
 - Вы можете подключить и использовать различные беспроводные сети посредством USB-кабеля или сетевого кабеля.
- С помощью Wi-Fi Direct
 - Вы можете легко и удобно посылать файлы на печать с ваших мобильных устройств посредством функций Wi-Fi или Wi-Fi Direct.



См. раздел «Введение в методы настройки беспроводной сети.» на стр. 219.

Функции различных моделей

Функции и комплектация устройств могут различаться в зависимости от модели и региона.

Операционная система

Операционная система	CLX-419xN CLX-419xFN	CLX-419xFW C186xFW	CLX-626xND CLX-626xFD CLX-626xFR	CLX-626xFW
Windows	•	•	•	•
Mac	•	•	•	•
Linux	•	•	•	•
Unix	•	•	•	•

(•: поддерживаемая функция, пустое поле: неподдерживаемая функция)

Функции различных моделей

Программное обеспечение

Драйвер принтера и ПО можно установить с компакт-диска с программным обеспечением. В ОС windows выберите драйвер принтера и ПО в окне **Выбор программ и утилит для установки**

Программное обеспечение		CLX-419xN CLX-419xFN	CLX-419xFW C186xFW	CLX-626xND CLX-626xFD CLX-626xFR	CLX-626xFW
Драйвер принтера SPL		•	•	•	•
Драйвер принтера PCL		•	•	•	•
Драйвер принтера PS		•	•	•	•
Драйвер принтера XPS ^a		•	•	•	•
Утилита прямой печати ^a		•	•	•	•
Samsung Easy Printer Manager	Параметры сканирования на ПК	•	•	•	•
	Параметры режима Факс-ПК	• (только CLX-419xFN)	•	• (только CLX-626xFD/ CLX-626xFR)	•
	Параметры устройств	•	•	•	•
Состояние принтера Samsung		•	•	•	•
Samsung AnyWeb Print ^a		•	•	•	•
Samsung Easy Document Creator		•	•	•	•

Функции различных моделей

Программное обеспечение		CLX-419xN CLX-419xFN	CLX-419xFW C186xFW	CLX-626xND CLX-626xFD CLX-626xFR	CLX-626xFW
Easy Capture Manager		•	•	•	•
Samsung Easy Color Manager ^a		•	•	•	•
SyncThru™ Web Service		•	•	•	•
SyncThru Admin Web Service		•	•	•	•
Easy Eco Driver		•	•	•	•
Факс	Samsung Network PC Fax	• (только CLX-419xFN)	•	• (только CLX-626xFD/ CLX-626xFR)	•
Сканировать	Драйвер печати Twain	•	•	•	•
	Драйвер сканирования WIA	•	•	•	•

а. Загрузите ПО с веб-сайта Samsung и установите его: (<http://www.samsung.com> > ваш продукт > Поддержка и загрузка). Перед установкой проверьте, поддерживает ли ваш компьютер и ОС эту программу.

(•: поддерживаемая функция, пустое поле: неподдерживаемая функция)

Функции различных моделей

Различные функции

Функции	CLX-419xN CLX-419xFN	CLX-419xFW C186xFW	CLX-626xND CLX-626xFD CLX-626xFR	CLX-626xFW
Высокоскоростной интерфейс USB 2.0	•	•	•	•
Проводной сетевой интерфейс Ethernet 10/100/1000 Base TX	•	•	•	•
Параллельный разъем IEEE 1284B ^a			○	○
Беспроводной сетевой интерфейс 802.11b/g/n ^b		•		•
NFC (Связь в ближнем поле)		• (только C186xFW)		
Google Cloud Print™	•	•	•	•
AirPrint	•	•		
Экопечать	•	•	•	•
Дуплексная (двусторонняя) печать			•	•
Дуплексная (двусторонняя) печать (в ручном режиме) ^{cd}	•	•		
Интерфейс USB-памяти	•	•	•	•
Модуль памяти	○	○	○	○
Дополнительный лоток (Лоток2)			○	○
Запоминающее устройство				• ^e

Функции различных моделей

Функции		CLX-419xN CLX-419xFN	CLX-419xFW C186xFW	CLX-626xND CLX-626xFD CLX-626xFR	CLX-626xFW
устройство подачи документов	Дуплексный автоподатчик документов (DADF)			• (только CLX-626xFR)	•
	Автоподатчик (устройство автоматической подачи документов)	•	•	• (только CLX-626xND/ CLX-626xFD)	
Телефонная трубка					

Функции различных моделей

Функции		CLX-419xN CLX-419xFN	CLX-419xFW C186xFW	CLX-626xND CLX-626xFD CLX-626xFR	CLX-626xFW
Факс	Отпр.нескольк.	• (только CLX-419xFN)	•	• (только CLX-626xFD/CLX-626xFR)	•
	Отлож. отправ.	• (только CLX-419xFN)	•	• (только CLX-626xFD/CLX-626xFR)	•
	Приор. отправ.				
	Двусторонняя отправка			• (только CLX-626xFR)	•
	Безопас. прием	• (только CLX-419xFN)	•	• (только CLX-626xFD/CLX-626xFR)	•
	Дупл. печать			• (только CLX-626xFR)	•
	Отправить/получить пересланный факс	• (только CLX-419xFN)	•	• (только CLX-626xFD/CLX-626xFR)	•
	Отправить/получить пересланное эл. письмо			• (только CLX-626xFD/CLX-626xFR)	•
	Отправить/получить пересланный сервер			• (только CLX-626xFD/CLX-626xFR)	•

Функции различных моделей

Функции		CLX-419xN CLX-419xFN	CLX-419xFW C186xFW	CLX-626xND CLX-626xFD CLX-626xFR	CLX-626xFW
Сканировать	Сканирование в программу электронной почты	•	•	•	•
	Сканирование на сервер SMB			•	•
	Сканирование на сервер FTP			•	•
	Двустороннее сканирование			• (только CLX-626xFR)	•
	Сканировать на ПК	•	•	•	•

Функции различных моделей

Функции		CLX-419xN CLX-419xFN	CLX-419xFW C186xFW	CLX-626xND CLX-626xFD CLX-626xFR	CLX-626xFW
Копирование	Копирование удостоверений	•	•	•	•
	Копирование с уменьшением или увеличением	•	•	•	•
	Сортировка	•	•	•	•
	Плакат				
	Клонирование				
	Раз.стр	•	•	•	•
	Книга	•	•	•	•
	2/4 копии/стр.	•	•	•	•
	Настройка фона	•	•	•	•
	Сдвиг полей				
	Стирание по краю			•	•
	Усил. от. сер.				
Двустороннее копирование			•	•	

a. Нельзя одновременно использовать параллельный разъем и разъем USB.

b. Для некоторых стран платы беспроводной сети могут быть недоступны. В некоторых странах доступны Только сети 802.11 b/g. Свяжитесь с местным представителем компании Samsung или обратитесь в магазин, в котором было приобретено устройство.

c. Только для пользователей Windows.

d. Поддерживается Только лоток1.

e. Устройство поставляется с картой SD на 4 Гб

(•: включено, ○: дополнительно, пустое поле: неподдерживаемая функция)

Полезная информация



Устройство не печатает.

- Откройте очередь печати и удалите документ из списка на печать (см. «Отмена задания печати» на стр. 77).
- Удалите драйвер и установите его повторно (см. «Установка драйвера локально» на стр. 38).
- Выберите данное устройство устройством по умолчанию в ОС Windows (см. «Выбор устройства по умолчанию» на стр. 330).



Где можно приобрести дополнительные компоненты и расходные материалы?

- Задайте вопрос поставщику или продавцу техники Samsung.
- Посетите страницу www.samsung.com/supplies. Выберите ваш регион и страну, чтобы просмотреть соответствующую информацию по обслуживанию.



Индикатор состояния мигает или светится непрерывно.

- Выключите и снова включите устройство.
- Проверьте значение такого поведения индикатора в данном руководстве, а затем выполните соответствующую процедуру устранения проблемы (см. «Описание индикаторов состояния» на стр. 148).



Произошло замятие бумаги.

- Откройте и закройте крышку (см. «Вид спереди» на стр. 26).
- См. указания по устранению замятия бумаги в данном руководстве, а затем выполните соответствующую процедуру устранения проблемы (см. «Удаление замятой бумаги» на стр. 136).



Нечеткая печать.

- Низкий уровень тонера или неравномерное его распределение в картридже. Встряхните картридж (см. «Перераспределение тонера» на стр. 109).
- Выберите другое разрешение печати (см. «Доступ к настройкам печати» на стр. 77).
- Замените картридж с тонером (см. «Замена картриджа» на стр. 111).



Откуда можно загрузить драйвер для устройства?

- Вы можете получить справку, поддержку, драйверы устройства, руководства и информацию о заказе материалов на веб-сайте www.samsung.com > ваш продукт > Поддержка и загрузка.

О руководстве пользователя

В настоящем руководстве пользователя приведены основные сведения об устройстве, а также детальное описание порядка его использования.



- Перед началом эксплуатации устройства следует ознакомиться с информацией о безопасности.
- Решение проблем, связанных с эксплуатацией устройства, приведено в разделе, посвященном устранению неисправностей.
- Описание терминов, используемых в данном руководстве, см. в глоссарии.
- В зависимости от модели и комплектации конкретного устройства его вид может отличаться от иллюстраций в данном руководстве пользователя.
- В зависимости от версии драйвера/микропрограммы конкретного устройства, вид меню может отличаться от иллюстраций в данном руководстве пользователя.
- Операции, приведенные в данном руководстве, в основном предназначены для выполнения в среде Windows 7.

Условные обозначения

Некоторые термины настоящего руководства имеют одинаковое значение, например:

- «документ» и «оригинал».
- «бумага», «материал» и «материал для печати».
- «устройство», «принтер» и «МФУ».

Общие значки



Значок	Текст	Описание
	Внимание!	Содержит инструкции по защите устройства от возможных механических повреждений и неисправностей.
	Осторожно	Используется для предупреждения пользователей о риске личной травмы.
	Примечание	Содержит дополнительные сведения или подробные описания функций и возможностей устройства.

Информация о безопасности

Приведенные здесь предупреждения призваны защитить вас и окружающих от получения травм, а также от причинения возможного вреда устройству. Внимательно прочтите эти инструкции перед эксплуатацией устройства. После ознакомления с данным документом сохраните его для последующего использования.

Важные обозначения, относящиеся к безопасности

Разъяснение значков и обозначений, используемых в данной главе

	Осторожно	Обозначает ситуации, которые могут повлечь за собой смерть или нанесение вреда здоровью.
	Внимание	Обозначает ситуации, которые могут повлечь за собой нанесение легкого вреда здоровью или имуществу.
	Не пытайтесь использовать устройство.	

Условия эксплуатации

Осторожно



Эксплуатация устройства с поврежденным шнуром питания или незаземленной розеткой запрещается.

Это может привести к поражению электрическим током или пожару.



Не допускайте попадания на устройство каких-либо веществ, (например, воды) и размещения на его поверхности каких-либо предметов (например, мелких металлических или тяжелых предметов, свечей, зажженных сигарет и пр.).

Это может привести к поражению электрическим током или пожару.

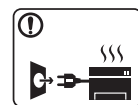

- При перегреве из устройства может пойти дым, оно может издавать необычные звуки или распространять запахи. В этом случае следует немедленно выключить питание и отключить устройство от электрической сети.
- Доступ к электрической розетке должен быть постоянно открыт на случай необходимости экстренного отключения питания.

Это может привести к поражению электрическим током или пожару.

Информация о безопасности



Запрещается сгибать шнур питания или ставить на него тяжелые предметы.

Хождение по шнуру или повреждение его тяжелыми предметами может привести к поражению электрическим током или пожару.



Запрещается тянуть за шнур при отключении устройства из розетки; запрещается трогать вилку влажными руками.

Это может привести к поражению электрическим током или пожару.



Внимание

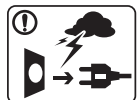

Во время грозы или длительного простоя устройства следует вытащить шнур питания из розетки.

Это может привести к поражению электрическим током или пожару.



Осторожно, область выхода бумаги может сильно нагреваться.

Опасность ожогов.



При падении устройства или повреждении его корпуса следует отключить все соединительные кабели и обратиться к квалифицированному обслуживающему персоналу.

В противном случае возникнет опасность поражения электрическим током или пожара.



Если после исполнения всех инструкций устройство не работает как следует, обратитесь к квалифицированному обслуживающему персоналу.

В противном случае возникнет опасность поражения электрическим током или пожара.



Если вилка с трудом входит в электрическую розетку, не следует применять силу.

Следует вызвать электрика для замены розетки, иначе это может привести к поражению электрическим током.



Следите, чтобы домашние животные не грызли шнуры питания, телефонные или соединительные кабели.





Это может привести к поражению электрическим током, пожару или травме животного.

Информация о безопасности

Правила эксплуатации

Внимание

	<p>Не вытягивайте выходящую из устройства бумагу во время печати.</p> <p>В противном случае это может привести к повреждению устройства.</p>
	<p>Не кладите руки между устройством и лотком для бумаги.</p> <p>В этом случае можно получить травму.</p>
	<p>Соблюдайте осторожность при замене бумаги и устранении замятий.</p> <p>Новая бумага имеет острые края и может вызвать болезненные порезы.</p>
	<p>При больших объемах печати нижняя часть области выхода бумаги может нагреваться. Не позволяйте детям прикасаться к ней.</p> <p>Возможно возгорание.</p>
	<p>При удалении замятий не пользуйтесь пинцетом или острыми металлическими предметами.</p> <p>Это может повредить устройство.</p>

	<p>Не накапливайте большое количество бумаги в выходном лотке.</p> <p>Это может повредить устройство.</p>
	<p>Не закрывайте вентиляционные отверстия и не проталкивайте в них никакие предметы.</p> <p>Это может привести к перегреву компонентов, что, в свою очередь, может спровоцировать повреждение или возгорание.</p>
	<p>Использование элементов управления и настроек или выполнение операций, не описанных в настоящем руководстве, может привести к опасному радиационному облучению.</p>
	<p>Для подключения устройства к электрической сети используется шнур питания.</p> <p>Чтобы выключить блок питания устройства, следует извлечь шнур питания из розетки.</p>

Информация о безопасности

Установка и перемещение

Осторожно



Запрещается устанавливать устройство в запыленных, влажных помещениях или помещениях, где возможна утечка воды.

Это может привести к поражению электрическим током или пожару.

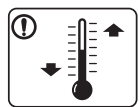

Поместите устройство в среду, где соблюдаются необходимые температурные условия и влажность. В ином случае это может вызвать проблемы при печати и привести к повреждению устройства (см. «Общие характеристики» на стр. 161).

Внимание



Перед перемещением устройства отключите питание и отсоедините все кабели. Информация ниже является рекомендательной и принимает во внимание веса устройства. Если состояние вашего здоровья не позволяет вам поднимать тяжести, не следует поднимать устройство. Обратитесь за помощью и привлечите к подъему устройства нужное число людей.

После этого поднимите устройство.

- Если устройство весит менее 20 кг, его может поднимать один человек.
- Если устройство весит 20 – 40 кг, его следует поднимать вдвоем.
- Если устройство весит более 40 кг, его следует поднимать как минимум четвером.



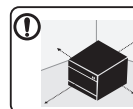





При несоблюдении этого требования устройство может упасть, сломаться или травмировать людей.



Располагайте устройство на плоской поверхности в хорошо проветриваемом месте. Учитывайте пространство, необходимое для открытия крышек и лотков.

Место должно быть хорошо проветриваемым, не жарким и не влажным; на него не должны падать прямые солнечные лучи.

Информация о безопасности

	<p>При использовании устройства длительное время или при печати большого количества страниц в непроветриваемом помещении устройство способно загрязнять воздух веществами, вредными для здоровья человека. Располагайте устройство в хорошо проветриваемом помещении или регулярно открывайте окно для циркуляции воздуха.</p>		<p>Запрещается накрывать устройство или помещать его в воздухонепроницаемое место, например, в шкаф. Недостаток вентиляции может привести к возгоранию.</p>
	<p>Не устанавливайте устройство на неустойчивой поверхности. При несоблюдении этого требования устройство может упасть, сломаться или травмировать людей.</p>		<p>Электрическая нагрузка на розетки и шнуры питания не должна превышать допустимую. Несоблюдение этого требования может сказаться на производительности устройства, привести к поражению электрическим током или пожару.</p>
	<p>При необходимости используйте Только телефонный кабель стандарта № 26 AWG^a или больший. В противном случае это может привести к повреждению устройства.</p>		<p>Уровень мощности в розетке должен соответствовать значению, указанному на этикетке устройства. Чтобы узнать уровень мощности в используемой розетке, обратитесь в электроэнергетическую компанию.</p>
	<p>Подключайте шнур питания Только к заземленной розетке. В противном случае возникнет опасность поражения электрическим током или пожара.</p>		
	<p>Для безопасной эксплуатации используйте шнур питания Только из комплекта поставки. При использовании шнура длиной более 2 м и напряжении 110 В размер кабеля должен соответствовать стандарту 16 AWG или больше. Невыполнение этого требования может привести к повреждению устройства, поражению электрическим током или пожару.</p>		

a. AWG: система стандартов American Wire Gauge

Информация о безопасности

Обслуживание и профилактический контроль

Внимание



Перед внутренней чисткой устройства отключите его от розетки. Не используйте для чистки устройства бензин, растворитель или спирт; не распыляйте воду прямо на устройство.

Это может привести к поражению электрическим током или пожару.



Не включайте устройство при замене частей или внутренней чистке.

При несоблюдении этой меры можно получить травму.



Храните чистящие принадлежности в местах недоступных для детей.

Опасность травмирования детей.



Запрещается самостоятельно разбирать, ремонтировать или реконструировать устройство.

Это может повредить устройство. Ремонтировать устройство должны Только сертифицированные специалисты.



При чистке и эксплуатации устройства строго следуйте поставляемому в комплекте руководству пользователя. Иначе можно повредить устройство.



Не допускайте запыления или попадания воды на штепсельную розетку.

В противном случае возникнет опасность поражения электрическим током или пожара.



- Не снимайте щитки и кожухи, закрепленные винтами.
- Замену предохранителей должны производить Только сертифицированные специалисты по обслуживанию. В противном случае возникнет опасность поражения электрическим током или пожара.
- Ремонт устройства должны заниматься Только специалисты по обслуживанию Samsung.

Использование расходных материалов

Внимание



Не разбирайте картридж с тонером.

Пыль от тонера может представлять опасность в случае вдыхания или попадания внутрь организма.

Информация о безопасности



Запрещается сжигать какие-либо расходные материалы, например, картриджи или термофиксаторы.

Это может привести к взрыву или неконтролируемому возгоранию.



Хранить такие расходные материалы, как картриджи, следует в недоступном для детей месте.

Пыль от тонера может представлять опасность в случае вдыхания или попадания внутрь организма.



Повторное использование таких расходных материалов, как тонер, может привести к повреждению устройства.

При повреждении устройства вследствие повторного использования расходных материалов сервисное обслуживание будет платным.



При работе с деталями, содержащими пыль тонера (картриджи, бутылки с отработанным тонером, проявочный блок), придерживайтесь следующей инструкции.

- При утилизации расходных материалов следуйте инструкциям по утилизации. Инструкции по утилизации можно получить у торгового представителя.
- Не выбрасывайте расходные материалы вместе с бытовыми отходами.
- Не используйте бутылку для отработанного тонера повторно после ее опорожнения.

Несоблюдение указанных выше требований может привести к нарушению работы устройства и загрязнению окружающей среды. Гарантия не распространяется на повреждения, возникшие по неосторожности пользователя.



Если тонер попал на одежду, не стирайте ее в горячей воде.

Под воздействием горячей воды тонер въедается в ткань. Используйте холодную воду.



В процессе замены картриджа или удаления замятий следует избегать попадания тонера на кожу или одежду.

Пыль от тонера может представлять опасность в случае вдыхания или попадания внутрь организма.

Обзор устройства

Компоненты

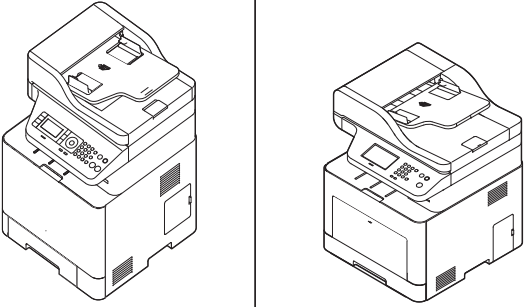
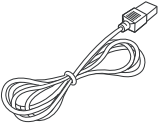
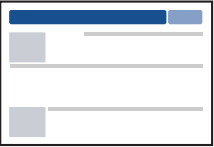
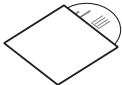
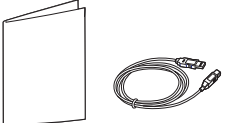
		
Устройство	Шнур питания	Краткое руководство по установке
		
Компакт-диск с ПО ^а	Принадлежности ^б	

а. На компакт-диск с ПО записаны драйверы, руководство пользователя и программные приложения.

б. Комплект принадлежностей зависит от страны приобретения устройства и его модели.

Обзор устройства

Вид спереди



- Вид вашего принтера может отличаться от представленного на иллюстрации в зависимости от модели. Существует несколько типов устройств.
- Функции и комплектация устройств могут различаться в зависимости от модели и региона (см. «Функции различных моделей» на стр. 8).

CLX-419x series/ C186x series/CLX-626xND/ CLX-626xFD

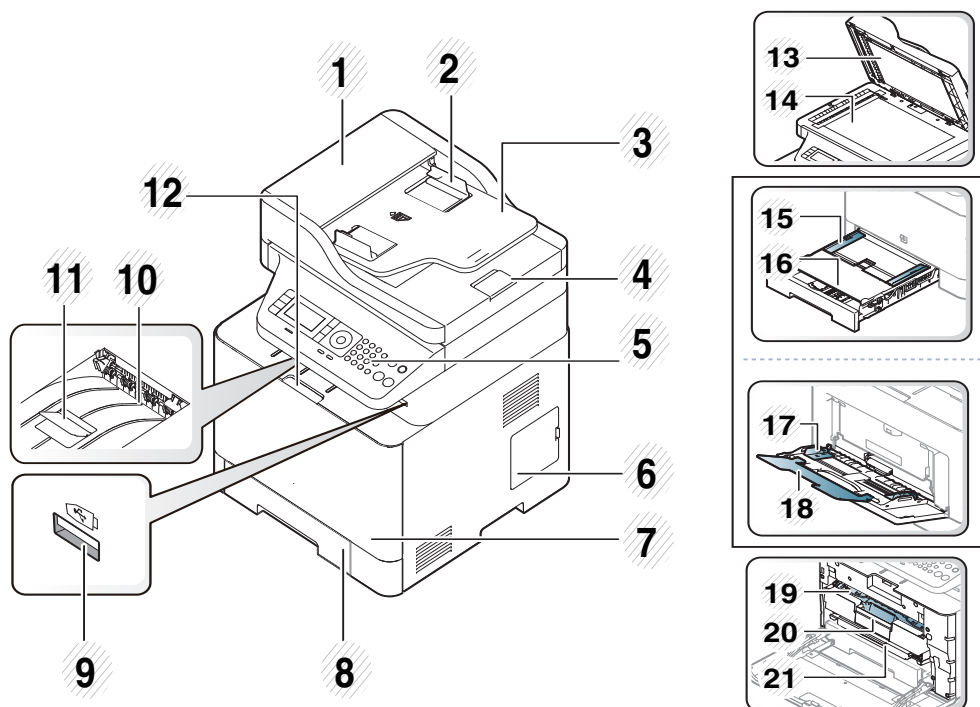

1	Автоподатчик (устройство автоматической подачи документов) - крышка	12	Ручка передней крышки
2	Автоподатчик (устройство автоматической подачи документов) - ограничитель ширины бумаги	13	Крышка сканера
3	Автоподатчик (устройство автоматической подачи документов) - входной лоток	14	Стекло экспонирования
4	Автоподатчик (устройство автоматической подачи документов) - выходной лоток	15	Направляющие лотка ручной подачи
5	Панель управления	16	Лоток ручной подачи
6	Крышка платы управления	17	Ограничители ширины бумаги многоцелевого лотка ^а
7	Передняя крышка	18	Многоцелевой выходной лоток ^а
8	Лоток 1	19	Карт. с тонером
9	Порт USB-накопителей	20	Ручка картриджа
10	Выходной лоток	21	Передаточная лента переноса

Обзор устройства

- | | | |
|----|--|---|
| 11 | | 22 NFC-наклейка ^b (Связь в ближнем поле) |
|----|--|---|

Выходная опора устройства подачи документов

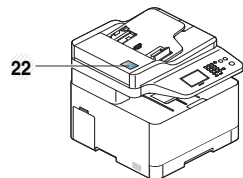

а. Только CLX-626хND/CLX-626хFD.

б. Только С186хFW.

Обзор устройства

CLX-626xFR/CLX-626xFW

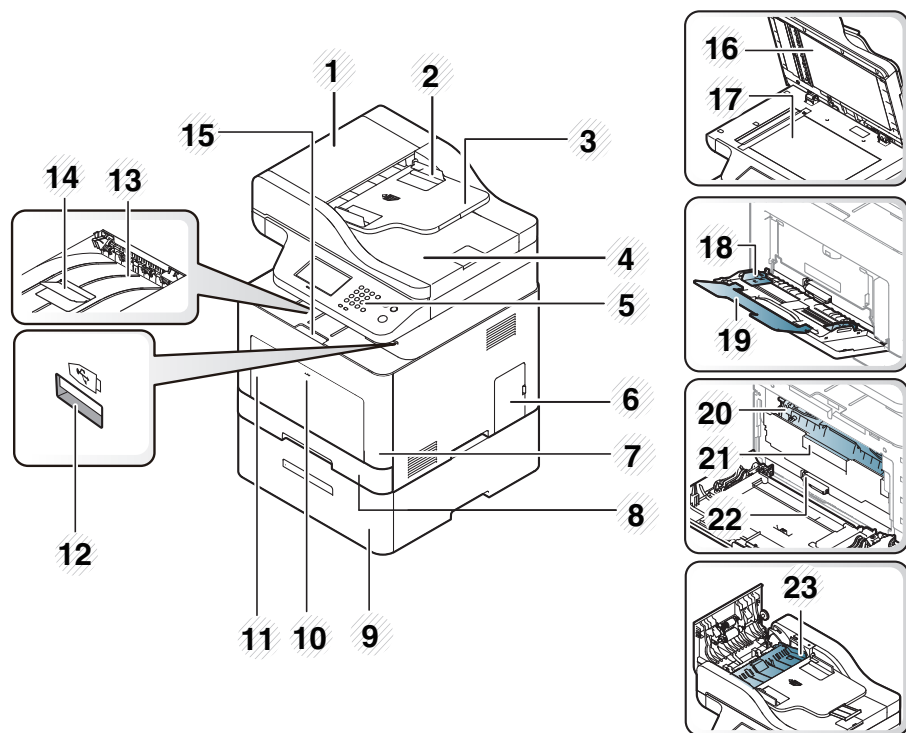

1	Дуплексный автоподатчик (дуплексное устройство автоматической подачи документов)	13	Выходной лоток
---	--	----	----------------

2	Дуплексный автоподатчик (дуплексное устройство автоматической подачи документов) с направляющей	14	Выходная опора устройства подачи документов
3	Дуплексный автоподатчик (дуплексное устройство автоматической подачи документов), лоток для документов	15	Ручка передней крышки
4	Дуплексный автоподатчик (дуплексное устройство автоматической подачи документов), выходной лоток	16	Крышка сканера
5	Панель управления	17	Стекло экспонирования
6	Крышка платы управления	18	Ограничители ширины бумаги многоцелевого лотка
7	Передняя крышка	19	Многоцелевой выходной лоток
8	Лоток 1	20	Карт. с тонером
9	Дополнительный лоток ^a	21	Ручка картриджа
10	Нажать-отпустить многоцелевой лоток	22	Передаточная лента переноса

Обзор устройства

11	Многоцелевой лоток	23	Крышка отсека дуплексной печати для устранения замятий бумаги.
12	Порт USB-накопителей		

а. Это дополнительная функция. Только CLX-626x series.

Обзор устройства

Вид сзади



- Вид вашего принтера может отличаться от представленного на иллюстрации в зависимости от модели. Существует несколько типов устройств.
- Функции и комплектация устройств могут различаться в зависимости от модели и региона (см. «Функции различных моделей» на стр. 8).

CLX-419x series/C186x series

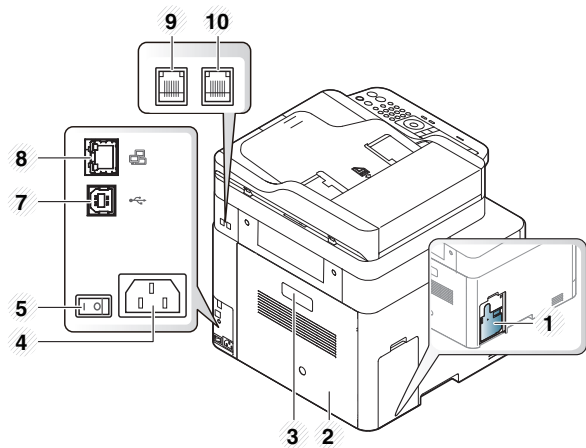

CLX-626x series

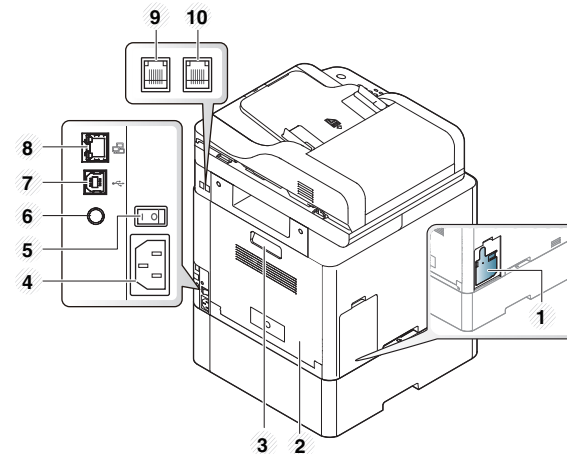

Обзор устройства

1	Контейнер сбора тонера	4	Разъем для шнура питания	7	Порт USB ^b	10	телефонный разъем расширения(EXT.) ^c
2	Задняя крышка	5	Выключатель питания	8	Сетевой порт		
3	Ручка задней крышки	6	Порт 5V для параллельного разъема IEEE 1284В ^{ab}	9	Разъем телефонной линии (LINE) ^c		

а. Это дополнительная функция. Только CLX-626x series.

б. Параллельный разъем IEEE 1284В можно вставлять в USB-порт и порт 5V (разъем приобретается отдельно).

с. Только CLX-419xFN/CLX-419xFW/C186xFW/CLX-626xFD/CLX-626xFR/CLX-626xFW.

Обзор панели управления







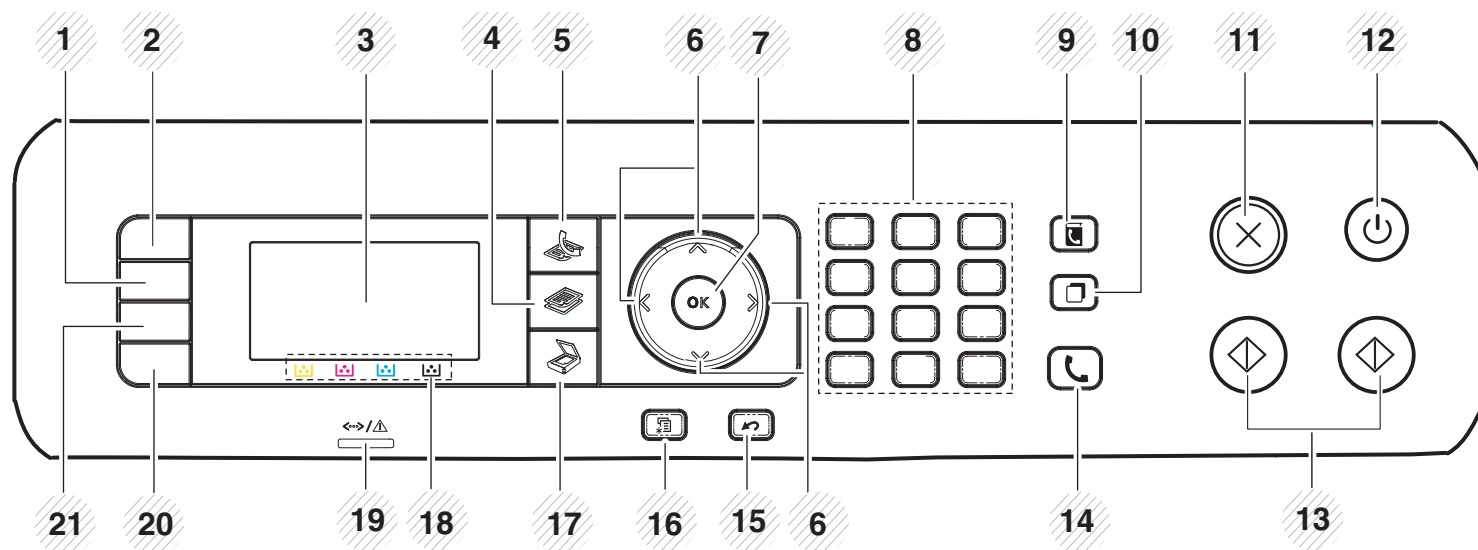

- В зависимости от модели вид панели управления вашего принтера может отличаться от изображенной на рисунке. Существует несколько типов панели управления.
- Функции и комплектация устройств могут различаться в зависимости от модели и региона (см. «Функции различных моделей» на стр. 8).
- В зависимости от режима некоторые кнопки могут не работать (копирование, факс или сканирование).







Тип A (CLX-419xN/ CLX-419xFN/ CLX-626xND/CLX-626xFD/ CLX-626xFR)



Обзор панели управления

1	яркость		Регулировка уровня яркости для улучшения читаемости копии. Этот параметр полезен, если оригинальный документ содержит тусклые или затемненные области изображения.
2	Копия удостов.^a		Копирование двух сторон удостоверения (например водительских прав) на одну сторону листа (см. «Копирование удостоверений» на стр. 86).
	Сканировать на^b		Отправка отсканированных данных.
3	Дисплей		Индикация текущего состояния устройства и вывод подсказок во время работы.
4	Копирование^a		Переключение в режим копирования.
5	Факс^a		Переключение в режим факса.
6	Стрелки		Прокрутка доступных вариантов в выбранном меню, увеличение или уменьшение значений.
7	ОК		Подтверждение выбора на дисплее.
8	Цифровая клавиатура		Набор номера или ввод цифр и букв (см. «Буквы и цифры клавиатуры» на стр. 323).
9	Адресная книга		Сохранение часто используемых номеров факсов или поиск сохраненных номеров факсов (см. «Сохранение адресов электронной почты» на стр. 321 или «Настройка телефонной книги факса» на стр. 324).
10	Повторный набор/ Пауза^a		Повторный набор последнего набранного номера или идентификатора абонента в режиме готовности или вставка паузы(-) в номер факса в режиме редактирования (см. «Повторный набор номера факса» на стр. 356).
11	Стоп/Сброс		Останавливает текущее действие.
12	Питание/ Пробуждение		Включает/выключает устройство или выводит его из режим энергосбережения. Если вам необходимо отключить аппарат, нажмите и удержите эту кнопку более трех секунд.

Обзор панели управления

13	Старт	Цветная		Выполнение задания печати в цветном режиме.
		Черно-белая		Выполнение задания печати в черно-белом режиме.
14	Набор без снятия трубки ^а			При нажатии этой кнопки можно услышать тон набора номера. Затем введите номер факса. Эта функция аналогична набору номера с помощью громкой связи (см. «Прием факса вручную в режиме «Телефон»» на стр. 363).
15	Обр. Сторона			Возврат на один уровень меню выше.
16	Меню			Переход в режим меню и прокрутка доступных вариантов меню (см. «Обзор меню» на стр. 42).
17	Сканировать ^а			Переключение в режим сканирования.
18	Цвета тонеров			Отображение состояния всех картриджей с тонерами. Если тонер в картридже заканчивается или картридж необходимо заменить, индикатор горит красным светом, а на дисплее отображается соответствующее сообщение. При этом указатель в виде стрелки показывает, тонер какого цвета заканчивается либо какой картридж требуется заменить (см. «Сообщения, относящиеся к тонеру» на стр. 152).
19	Индикатор Состояние			Отображение информации о состоянии устройства (см. «Описание индикаторов состояния» на стр. 148).
20	Экономия			Переход в режим экономии для снижения расхода тонера и потребления бумаги Только во время печати с ПК и копирования (см. «Экопечать» на стр. 79).
21	USB носитель			Печать файлов непосредственно с флэш-накопителя, вставленного в порт USB на передней панели устройства.



а. Только CLX-419xFN/ CLX-626xFD/ CLX-626xFR.

б. Только CLX-419xN/ CLX-626xND.



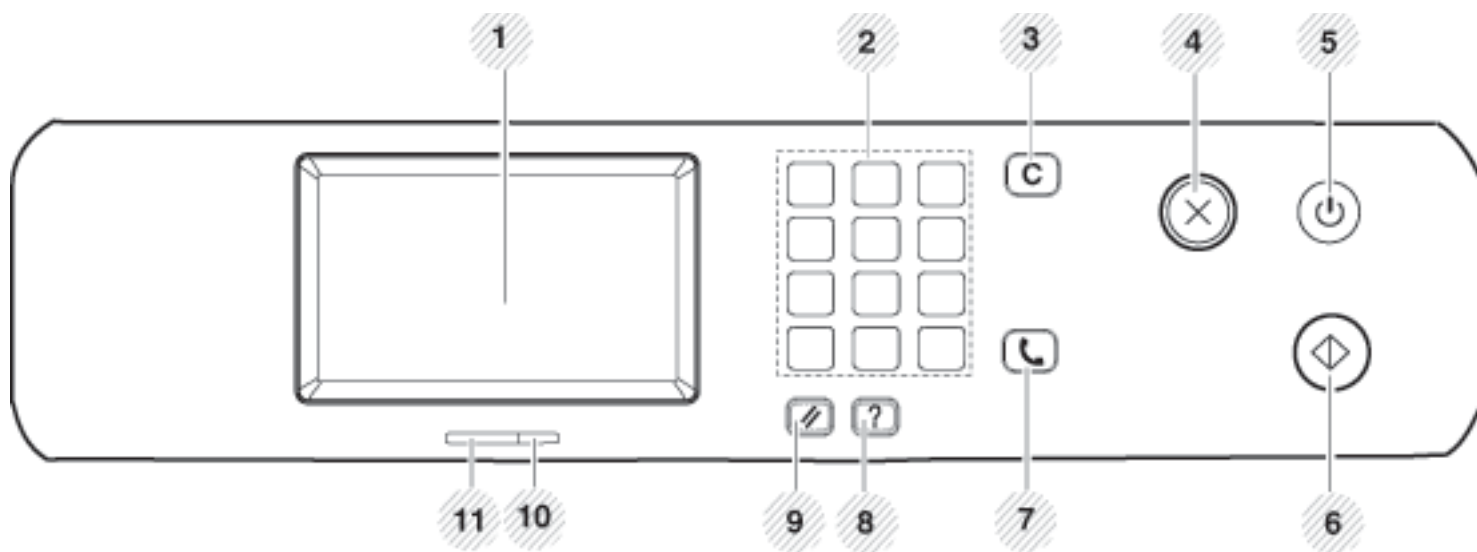

Обзор панели управления

Тип В (CLX-419xFW/C186xFW/CLX-626xFW)



1	Дисплей		Индикация текущего состояния устройства и вывод подсказок во время работы.
2	Цифровая клавиатура		Набор номера или ввод цифр и букв (см. «Буквы и цифры клавиатуры» на стр. 323).
3	Сброс		Удаление символов в области редактирования.
4	Стоп		Остановка операции в любой момент.
5	Питание/ Пробуждение		Включает/выключает устройство или выводит его из режим энергосбережения. Если вам необходимо отключить аппарат, нажмите и удержите эту кнопку более трех секунд.

Обзор панели управления

6	Старт		Запуск задания в черно-белом или цветном режиме.
7	Набор без снятия трубки		При нажатии этой кнопки можно услышать тон набора номера. Затем введите номер факса. Эта функция аналогична набору номера с помощью громкой связи (см. «Прием факса вручную в режиме «Телефон»» на стр. 363).
8	Справка		Дает доступ к подробной информации о меню и состояниях устройства.
9	Сброс		Сброс текущих параметров устройства.
10	Индикатор Wi-Fi		Отображение текущего состояния беспроводного сетевого соединения (см. «Описание индикаторов состояния» на стр. 148).
11	Индикатор Состояние		Отображение информации о состоянии устройства (см. «Описание индикаторов состояния» на стр. 148).

Включение устройства



В зависимости от модели и комплектации внешний вид конкретного устройства может отличаться от иллюстраций в данном руководстве пользователя. Проверьте модель устройства (см. «Вид спереди» на стр. 26).

- 1 Сначала подключите устройство к сети питания.
- 2 Переведите переключатель в положение Вкл.

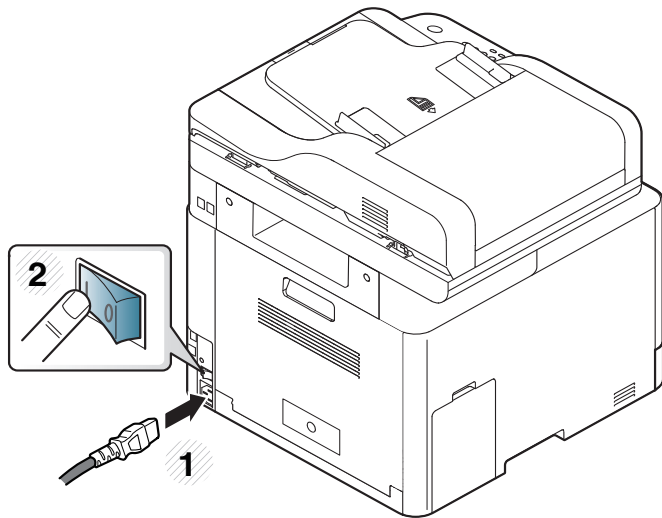

Установка драйвера локально

Локальное устройство — это устройство, подключенное к компьютеру напрямую с помощью кабеля. Если устройство подключено к сети, пропустите указанные ниже действия и перейдите к установке драйвера сетевого устройства (см. раздел «Установка драйвера по сети» на стр. 205).



- Если вы используете ОС Mac, Linux или UNIX, см. «Установка для Макинтош» на стр. 195, «Установка для Linux» на стр. 197 или «Установка пакета драйверов принтера в UNIX» на стр. 212.
- В зависимости от устройства и используемого интерфейса окно установки может отличаться от описанного в данном Руководстве пользователя.
- Используйте кабель USB длиной не более 3 м.

Windows

- 1 Убедитесь в том, что устройство подключено к компьютеру и включено.
- 2 Вставьте компакт-диск, входящий в комплект поставки, в дисковод для компакт-дисков.

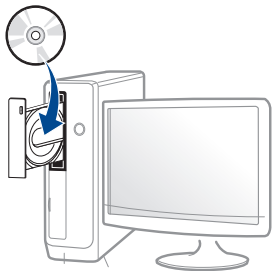

Если окно установки не открылось, нажмите **Пуск > Все программы > Стандартные > Выполнить**.

X:\Setup.exe, заменив «X» буквой вашего CD-ROM, и нажмите кнопку **ОК**.

- Для Windows 8

Если окно установки не появится, тогда в **Charms(Чудо-кнопки)** выберите **Найти > Apps(Приложения)** и введите в строку поиска слово **Выполнить**. Введите команду X:\Setup.exe, заменив «X» буквой, соответствующей приводу для компакт-дисков, и нажмите кнопку **ОК**.

Если появится вопрос “**Выберите действия для диска.**”, выберите **Run Setup.exe**.

- 3 Прочитайте и примите соглашение с пользователем в окне установки. Затем нажмите кнопку **Далее**.
- 4 Выберите **Подключение USB** в окне **Тип подключения принтера**. Затем нажмите кнопку **Далее**.
- 5 Следуйте инструкциям в окне установки.



Выберите ПО в окне **Выбор программ и утилит для установки**.

Установка драйвера локально

В меню Пуск Windows 8



- Приложение **Samsung Printer Experience** можно использовать в меню **Пуск**, Только если установлен драйвер V4. Драйвер V4 автоматически загружается из пакета обновлений Windows при подключении компьютера к сети Интернет. Вы также можете вручную загрузить драйвер V4 с веб-сайта Samsung по адресу www.samsung.com > ваш продукт > Поддержка и загрузка.
- Приложение Samsung Printer Experience Можно загрузить из **Windows Магазин**. Чтобы делать покупки в **WindowsStore(Магазин)**, у вас должна быть учетная запись Microsoft.
 - 1 В **Charms(Чудо-кнопки)** выберите **Найти**.
 - 2 Выберите **Store(Магазин)**.
 - 3 Найдите **Samsung Printer Experience**.
 - 4 Нажмите кнопку **Установите**.
- При установке Только драйверов с компакт-диска, который входит в комплект поставки, драйвер V4 не устанавливается. Если вы хотите использовать драйвер V4 в режиме **Рабочий стол**, вы можете загрузить его с веб-сайта Samsung по адресу, www.samsung.com > ваш продукт > Поддержка и загрузка.
- Если вы хотите установить инструменты управления принтером Samsung, вы должны установить их с компакт-диска, который входит в комплект поставки.

1 Убедитесь, что компьютер подключен к сети Интернет и включен.

2 Убедитесь, что устройство включено.

3 Подключите устройство к компьютеру с помощью кабеля USB. Драйвер будет автоматически установлен из **Windows Update**.

Замена драйвера

Если драйвер принтера работает неправильно, выполните приведенные ниже действия по его удалению.

Windows

- 1 В меню **Пуск** последовательно выберите пункты **Программы** (или **Все программы**) > **Samsung Printers** > **Удалить ПО принтера Samsung**.
- 2 Следуйте инструкциям в окне установки.
- 3 Вставьте компакт-диск с драйвером в дисковод для компакт-дисков и установите драйвер (см. «Установка драйвера локально» на стр. 38).

В меню Пуск Windows 8

- 1 Убедитесь в том, что устройство подключено к компьютеру и включено.
- 2 Нажмите **Удалить ПО принтера Samsung** в окне **Пуск**.
- 3 Следуйте инструкциям на экране.



- Если вы не можете найти ПО принтера Samsung, удалите его в режиме рабочего стола.
- Если вы хотите удалить инструменты управления принтером Samsung, в меню **Пуск** щелкните правой кнопкой мыши по значку приложения и выберите **Удалить**, выберите компонент и нажмите , а затем следуйте указаниям на экране.



2. Обзор меню и базовая настройка

Данный раздел содержит информацию об общей структуре меню и базовых параметрах настройки.

- **Обзор меню** 42
- **Основные параметры устройства** 57
- **Материалы и лотки** 59
- **Основные операции печати** 76
- **Основные операции копирования** 83
- **Базовые возможности сканирования** 88
- **Основные отправки факсимильных сообщений** 89
- **Использование флэш-накопителя USB** 94

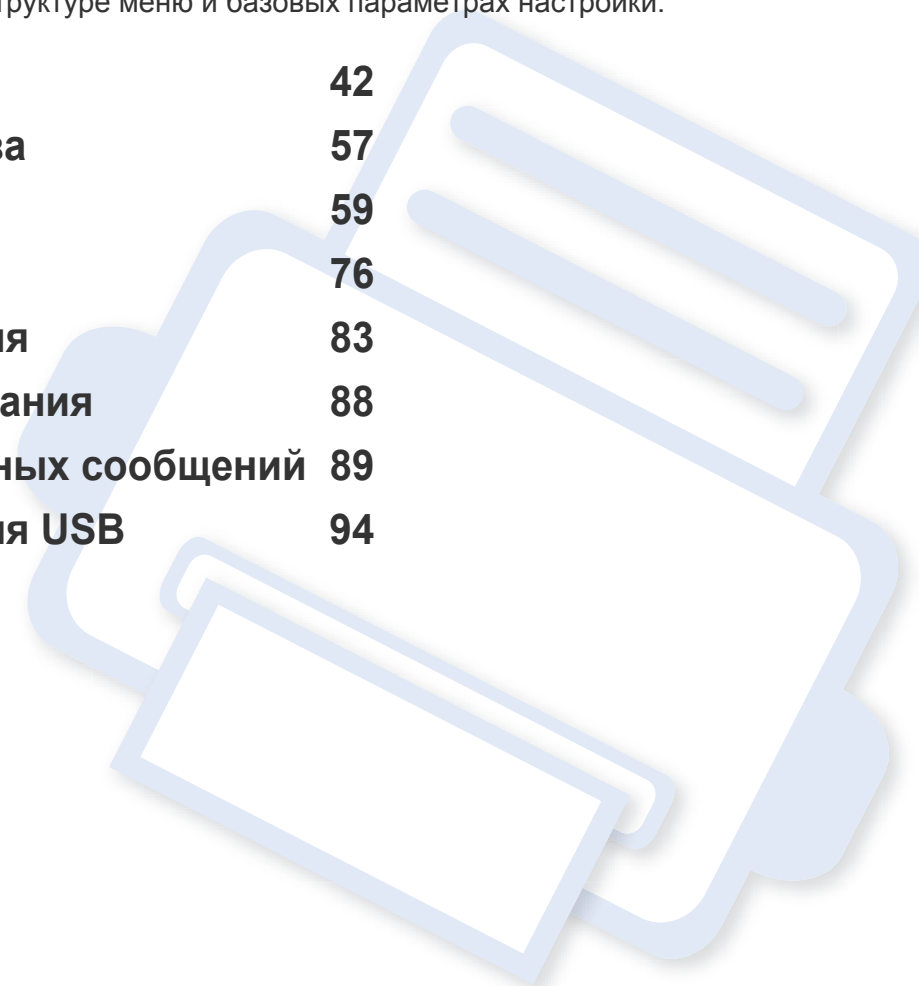

Обзор меню



Панель управления предоставляет доступ к различным меню для настройки устройства и использования его функций.



- Выбранное меню будет отмечено символом (✓).
- Некоторые меню могут не отображаться на дисплее в зависимости от параметров или моделей. Это значит, что данные функции недоступны для этого устройства.
- В зависимости от модели и комплектации меню конкретного устройства может отличаться от иллюстраций в данном руководстве пользователя.
- Эти меню описаны в Расширенном руководстве (см. «Полезные сведения о меню настройки» на стр. 279).

CLX-419xN/ CLX-419xFN/ CLX-626xND/ CLX-626xFD/ CLX-626xFR

Доступ в меню

- 1** В зависимости от того, какая функция будет использоваться, нажмите на панели управления кнопку Факс, Копировать или Сканировать на панели управления.
- 2** Нажимайте кнопку на  (**Меню**) до тех пор, пока в нижней части дисплея не отобразится название нужного меню, затем нажмите на кнопку **ОК**.
- 3** Нажимайте стрелки, пока на дисплее не отобразится нужный элемент меню, затем нажмите на кнопку **ОК**.
- 4** Если выбранное меню содержит вложенные меню, вернитесь к шагу 3.
- 5** Нажмите кнопку **ОК**, чтобы сохранить изменения.
- 6** Нажмите  (**Стоп/Сброс**), чтобы вернуться к режиму готовности.

Обзор меню

Функция факса ^a (См. «Функция факса» на стр. 289)		Настр. факса ^a (см. «Настройка параметров отправки» на стр. 291, «Измен. умолч.» на стр. 294)		Копирование (См. «Копирование» на стр. 283)		
Плотность	Отпр.несколько.	Отправка	Режим DRPD ^{de}	Исход. размер	Фото	Небольшой оригинал ^h
Светлое+5- Светлое+1	Отлож. отправ.	Кол-во дозв.	Звонков до ответа	Масштабировать	Журнал	Перфорация
Стандартное	Переслать	Интервал дозв.	Печ. дан.факса	Блок 2-ст. печати ^f	Макет	Центр книги ⁱ
Темное+1- Темное+5	Перес. на факс	Префикс набора	Код начала пр.	1 сторон.	Стандартное	Удал. границ
Тип оригинала	Переслать на эл. почту ^c	Реж. испр. ош.	Автоуменьшение	1->2 сторон.	2 копии/стр.	Штамп ^g
Текст	Перенаправ. на сервер ^c	Подтвер. Факса	Обрезать изоб.	1->2 стор пов.	4 копии/стр.	Элемент
Текст/фото	Пересл. прин.	Образ страницы	Режим DRPD ^{de}	2->1-сторонняя	Копия удостов.	Непрозрачность ^j
Фото	Перес. на факс	Режим набора ^d	Двусторонняя печать ^b	2->2 сторон.	Копирование книги	Положение ⁱ
Разрешение	Перес. на ПК	Эконом. вызов	Измен. умолч.	2->1-стор. с повор.	Настройка фона	Водян. зн. ^g
Стандартное	Переслать на эл. почту ^c	Прием	Разрешение	Автоцвет	Выкл.	Сообщение
Четкое	Перенаправ. на сервер ^c	Режим приема	Плотность	Плотность	Авто	Стр. ^k
Очень четкое	Переслать и печать	Факс	Тип оригинала	Светлое+5- Светлое+1	Усил.: уров.1	
Исход. размер	Безопас. прием	Телефон	Исход. размер	Стандартное	Усил.: уров.2	
Блок 2-ст. печати ^b	Выкл.	Автоотв/факс	Блок 2-ст. печати ^b	Темное+1- Темное+5	Удал.: уров.1- Удал.: уров.4	
1 сторон.	Вкл.			Тип оригинала	Удалить края ^g	
2-стороннее	Печать			Текст	Выкл.	
2-сторонняя с повор.	Отмена задания			Текст/фото		

Обзор меню

- a. Только CLX-419xFN/ CLX-626xFD/ CLX-626xFR.
- b. Только CLX-626xFR.
- c. Только CLX-626xFD/ CLX-626xFR.
- d. В некоторых странах этот параметр может быть недоступен.
- e. только CLX-419xFN.
- f. Только CLX-626xND/ CLX-626xFD/ CLX-626xFR. В зависимости от модели и комплектации меню конкретного устройства может отличаться от иллюстраций в данном руководстве пользователя.
- g. Только CLX-626xND/ CLX-626xFD/ CLX-626xFR.
- h. Эта функция не отображается, если выбрано 2 копии на странице, 4 копии на странице, копирование книги, Двусторон., В размер листа, или если в автоподатчик (RADF) вставлен оригинал.
- i. Эта опция появляется только в том случае, если для параметра **Макет** выбрано значение **Копир. книги**.
- j. Эта опция появляется только в том случае, если для параметра **Элемент** выбрано значение **Вкл.**.
- k. Эта опция не отображается, если для **Сообщение Выкл.**

Обзор меню

Настр. копии (См. «Настр. копии» на стр. 288)		Функция скан. (См. «Функция сканирования» на стр. 295)		Настр. скан. (См. «Настройка сканирования» на стр. 297)	Настр. печати (См. «Печать» на стр. 281)	
Измен. умолч.	Тип оригинала	Сканир. на USB	Плотность	Измен. умолч.	Ориентация	Красковоспр.
Исход. размер	Текст	Исход. размер	Сканир. для FTP ^c	USB по умолч.	Книжная	Выкл.
Копии	Текст/фото	Тип оригинала	Исход. размер	Эл.поч. по ум.	Альбомная	Носитель
Сортировка	Фото	Разрешение	Тип оригинала	FTP/SMB по умолч. ^c	Копии	Максимум
Масштабировать	Журнал	Цвет.реж.	Разрешение	Исход. размер	Разрешение	Экран
Блок 2-ст. печати ^a		Цвет	Цвет.реж.	Тип оригинала	Стандартное	Стандартное
1 сторон.		Сер.	Формат	Разрешение	Наилучшее	Улучшенный
1->2 сторон.		Моно	Блок 2-ст. печати ^b	Цвет.реж.	Очистить текст	Резкий
1->2 стор пов.		Формат	Плотность	Формат	Минимум	Эмуляция
2->1-сторонняя		Блок 2-ст. печати ^b	Сканир. для SMB ^c	Блок 2-ст. печати ^b	Стандартное	Тип эмуляции
2->2 сторон.		Плотность	Исход. размер	Плотность	Максимум	Настройка
2->1-стор. с повор.		Скан. для эл.почты	Тип оригинала	Подтв. сервера	Выкл.	
Автоцвет		Исход. размер	Разрешение		Усиление контуров	
Плотность		Тип оригинала	Цвет.реж.		Выкл.	
Светлое+5-		Разрешение	Формат		Стандартное	
Светлое+1		Цвет.реж.	Блок 2-ст. печати ^b		Максимум	
Стандартное		Формат	Плотность			
Темное+1-		Блок 2-ст. печати ^b				
Темное+5						

Обзор меню

- a. Только CLX-626xND/ CLX-626xFD/ CLX-626xFR. В зависимости от модели и комплектации меню конкретного устройства может отличаться от иллюстраций в данном руководстве пользователя.
- b. Только CLX-626xFR.
- c. Только CLX-626xND/ CLX-626xFD/ CLX-626xFR.

Обзор меню

Настр. сист. (См. «Настройка системы» на стр. 300)

Настройка	Автом. CR	Автовыкл. пит.	Звук ^a	Счетчик испол.	Управл. задан. ^{bf}
ИД устройства ^a	Перекл.автовыб. лот ^b	Выкл.	Звук клавиш	Учетная запись	Текущее задан.
Номер факса ^a	Замена бумаги	Вкл	Сигнал	Обслуживание	Защищ. задание
Дата и время	Защита лотка ^b	Настр. бумаги	Звук факса	Уд.сообщ.тон. ^e	Сохраненное задание
Режим часов	Пропускать пустые страницы	Размер бумаги	Отчет	Срок служ.расх.мат	
Язык	Тип PDF	Лоток 1	Конфигурация	Мастер изобр.	
Реж. по умолч. ^a	Штамп ^b	Лоток 2 ^c	Расх. материал	Цвет по выбору	
Энергосбереж.	Импорт настр.	Многоцелевой лоток ^b	Тест. страница	Автоподбор цветов	
Соб. пробужд.	Экспорт настр.	ручная подача ^d	Адресная книга	Регулировка тонера	
Время ож.сист.	Параметры эко	Измен. умолч.	Подтверждение отправки факса ^a	По умолчанию	
Вр.ожид.задан.	Режим испар.	Тип бумаги	Факс отправлен ^a	Авторег. тона	
Поправка на высоту	Выкл.	Источник бумаги	Сообщение отправлено	Стандартный тон	
Влажность	Вкл	Поле	Факс принят ^a	ДатчОпредНомер	
Автопродолж.	Авто	Подтвержд. лотка	Запланированные задания факса ^a	Заканч. тонер	
0 с			Конфигурация сети	Серийный номер	
30 с			Шрифты PCL	Электронный диск ^c	
Выкл.			Список шрифтов PS	Уклад.в стопку	

Обзор меню

- a. Только CLX-419xFN/ CLX-626xFD/ CLX-626xFR.
- b. Только CLX-626xND/ CLX-626xFD/ CLX-626xFR.
- c. Эта функция является дополнительной. Только CLX-626xND/ CLX-626xFD/ CLX-626xFR.
- d. Только CLX-419xN/CLX-419xFN
- e. Эта опция отображается только если в картридже заканчивается тонер.
- f. Эта функция доступна только при установке дополнительной памяти или включении ОЗУ в настройках.

Обзор меню

Сетевой

(См. «Настройка сети» на стр. 313)

ТСР/IP (IPv4)	Конфигурация сети
DHCP	Включение сети
BOOTP	Http Activate
Статический	WINS
ТСР/IP (IPv6)	SNMP V1/V2
Включить IPv6	SNTP
Конфиг. DHCPv6	UPnP(SSDP)
Скор. Ethernet	MDNS
Немедленно	SetIP
10Мбит/с,п/д	SLP
10 Мбит/с,дуп	
100Мбит/с,п/д	
100Мбит/с,дуп	
1 Гбит/с, дуп.	
Ошибка сети	
Сброс настроек	

Обзор меню

CLX-419xFW/CLX-626xFW/C186xFW

Настроить параметры можно с помощью сенсорного экрана.







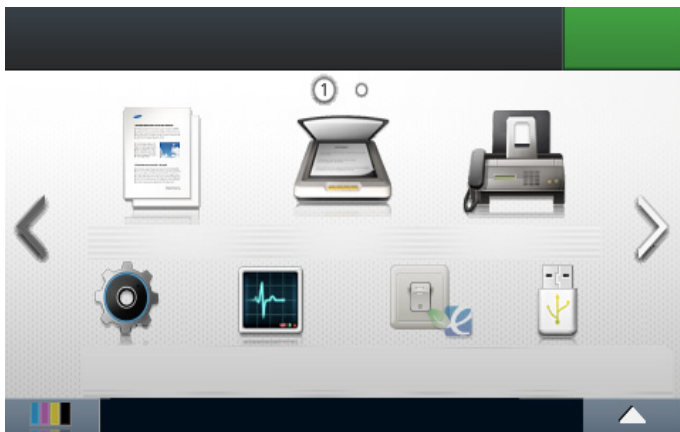



- На сенсорном экране панели управления отображается **Главное** меню.
- В зависимости от того, какие функции доступны на вашем устройстве, некоторые меню могут быть неактивны.
- В зависимости от модели и комплектации меню конкретного устройства может отличаться от иллюстраций в данном руководстве пользователя.

Домашний экран - введение



-  **(Копир-ние)**: При нажатии кнопки **Копир-ние** на экране открывается экран Копирование с несколькими вкладками, содержащими серии параметров копирования.

-  **(Скан)**: При нажатии кнопки **Скан** на экране открывается экран Сканирование с несколькими вкладками, содержащими серии параметров сканирования.
-  **(Факс)**: При нажатии кнопки **Факс** на экране открывается экран Факс с несколькими вкладками, содержащими серии параметров отправки факсов.
-  **(Настройка)**: просмотр и изменение текущих параметров устройства.
-  **(Состояние задания)**: Отображает текущие задания в очереди на печать или завершенные задания.
-  **(Эко)**: Позволяет просмотреть параметры экопечати.
-  **(Прям. USB)**: Вход в меню USB, когда носитель USB вставлен в соответствующий порт вашего устройства.
-  **(Папка документов)**: Можно сохранять данные печати, печатать защищенную страницу или общую папку.
-  : Отображает статус тонера.
-  : Выберите ЖК яркость и язык.
- **< ^ v >** : Прокрутка доступных опций.

Обзор меню

Копирование				Факс		
Осн. копия	Авто	Удал. границ	Цвет.реж.	Память отправлена	Отложенная отправка	Отправка (груп. набор)
Плотность	Лоток 1	Штамп ^a	Исход. размер	Плотность	Плотность	Плотность
Тип оригинала	Лоток 2 ^b	Элемент	Тип оригинала	Разрешение	Разрешение	Разрешение
Текст	МЦ-лоток ^a	Непрозрачно	Неск. коп. на стр.	Двусторонняя ^a	Двусторонняя ^a	Двусторонняя ^a
Текст/фото	ручная подача ^c	Положение	Двусторонняя ^a	Тип оригинала	Тип оригинала	Тип оригинала
Фото	Макет	Водяной знак ^a	Плотность	Исход. размер	Исход. размер	Исход. размер
Журнал	Выкл.	Копия удостов.	Цвет.реж.	Цвет.реж.	Отправка (быстрый набор)	Цвет.реж.
Цвет.реж.	Сортировка	Плотность	Исход. размер	Без снятия трубки	Отправка (быстрый набор)	Дозв.
Авто	2 копии/стр.	Цвет.реж.	Тип оригинала	Плотность	Плотность	Плотность
Цвет	4 копии/стр.	Цвет	Неск. коп./стр.	Разрешение	Разрешение	Разрешение
Моно	Копия удостов.	Моно	Копир. книги	Двусторонняя ^a	Двусторонняя ^a	Двусторонняя ^a
Нестанд. копия	Копир. книги	Коп. по разм. с.	Плотность	Тип оригинала	Тип оригинала	Тип оригинала
Двусторонняя ^a	Настройка фона	Плотность	Цвет.реж.	Исход. размер	Исход. размер	Исход. размер
Масштабировать	Удалить края ^a	Тип оригинала	Исход. размер	Цвет.реж.	Цвет.реж.	Цвет.реж.
Плотность	Выкл.	Цвет.реж.	Тип оригинала	Цвет.реж.	Цвет.реж.	Цвет.реж.
Цвет.реж.	Небольшой оригинал	Сортировка копий	Копир. книги			
Исход. размер	Перфорация	Двусторонняя ^a				
Тип оригинала	Центр книги ^d	Плотность				
Лоток						

a. Только CLX-626xFW.

b. Это дополнительная функция. Только CLX-626xFW.

c. Только CLX-419xFW/C186xFW

d. Эта опция появляется только в том случае, если для параметра **Макет** выбрано значение **Копир. книги**.

Обзор меню

Сканировать					Эко
Лок ПК	Отп. по э.п.	Двусторонняя	Тип оригинала	Общая папка ^a	Экопечать (вкл.)
Назначен.	Кому	Плотность	Исход. размер	Исход. размер	Вкл.
Разрешение	Тип оригинала	Имя файла	Разрешение	Разрешение	Выкл.
Цвет.реж.	Исход. размер	FTP ^a	Цвет.реж.	Цвет.реж.	Настройки
Формат	Разрешение	Назначен.	Формат	Имя файла	Реж. по умолч.
Шифрование PDF ^{ab}	Цвет.реж.	Тип оригинала	Шифрование PDF ^{ab}	Формат	Вкл.
Двусторонняя ^a	Формат	Исход. размер	Двусторонняя ^a	Шифрование PDF ^b	Выкл.
Исход. размер	Шифрование PDF ^{ab}	Разрешение	Плотность	Двусторонняя	Принуд. ^c
Тип оригинала	Двусторонняя ^a	Цвет.реж.	Имя файла	Плотность	Настройка функций
Плотность	Плотность	Формат	USB	Полит. файлов	По умолчанию
Сет ПК	Имя файла	Шифрование PDF ^b	Тип оригинала	WSD	Другой
Назначен.	SMB ^a	Двусторонняя	Исход. размер		
Разрешение	Назначен.	Плотность	Разрешение		
Цвет.реж.	Тип оригинала	Имя файла	Цвет.реж.		
Формат	Исход. размер	Польз.сообщ.эл.почты	Имя файла		
Шифрование PDF ^{ab}	Разрешение	Кому	Формат		
Двусторонняя ^a	Цвет.реж.	Тема	Шифрование PDF ^{ab}		
Исход. размер	Формат	От	Двусторонняя ^a		
Тип оригинала	Шифрование PDF ^b	Копия	Плотность		
Плотность		СК	Полит. файлов		

Обзор меню

- a. Только CLX-626xFW.
- b. Эта опция отображается, когда для параметра **Формат** выбрано PDF.
- c. Если вы включили режим экопечати с паролем, с помощью приложения SyncThru™ Web Service (вкладка **Настройки** > **Параметры устройства** > **Система** > **Настройки экономии**) или Samsung Easy Printer Manager (**Параметры устройств** > **Эконом.**), появится сообщение **Принудительно**. Для изменения состояния режима экопечати нужно ввести пароль.

Обзор меню

Прям. USB	Настройка				
Печать из	Настройка устройства	Эл. почта	Уч. запись	WINS	Подкл. через ПИН-код
Раз.стр	Настройки по умолчанию	Печать	Настр. факса	SNMP V1/V2	Настройки WLAN
Копии	Копий по умолчанию	Сброс	Переслать	SNTP	Настройки WLAN по умолчанию
Двусторонняя ^a	Сканир. по умолчанию	Отчеты	Пересл. прин.	UPnP(SSDP)	Сигнал WLAN
Выбор лотка	Факс по умолчанию	Конфигурац.	Эконом. вызов	MDNS	Сброс настроек
Цвет.реж.	Настр. бумаги	Сведения о расх. мат.	Безопас. прием	SetIP	Настр. печати
Скан. в USB	Лоток 1	Тест. страница	Префикс набора	SLP	Ориентация
Тип оригинала	Лоток 2 ^c	Список справки	Печ. дан. о фкс	Беспроводная	Копии
Исход. размер	МЦ-лоток ^a	Адресная книга	Реж. испр. ош.	ВКЛ/ВЫКЛ Wi-Fi	Разрешение
Разрешение	ручная подача ^d	Подтверждение отправки факса	Скорость модема	Wi-Fi Direct	Очистить текст
Цвет.реж.	Поле	Факс отправлен	Образ страницы	Вкл./Выкл. Wi-Fi Direct	Усиление контуров
Имя файла	Состояние лотка	Сообщ. отправ.	Мастер настр.	Имя устр-ва	Красковоспр.
Формат	Переключ. автовыб. лотка ^a	Факс принят	Настройка сети	IP-адрес	Экран
Шифрование PDF ^b	Автопродолжение	Запланированные задания факса	Скор. Ethernet	Влад.группы	Эмуляция
Двусторонняя ^a	Замена бумаги	Конфигурация сети	TCP/IP (IPv4)	Network Key	Выбор лотка
Яркость	Защита лотка ^a	Шрифты PCL	TCP/IP (IPv6)	Состояние	
Полит. файлов	Адресная книга	Список шрифтов PS	802.1x	Настройки WPS	
Управ. файлами	Телеф. книга	Счетчик использования	Включение Ethernet	Подкл. ч/з шину пер.устр.	
Показать место			Http Activate		

Обзор меню

- a. Только CLX-626xFW.
- b. Эта опция отображается, когда для параметра **Формат** выбрано PDF.
- c. Эта функция присутствует только в CLX-626xFW.
- d. Только CLX-419xFW/C186xFW

Обзор меню

Настройка			Папка документов ^b
Нач. настройка	Предупреждение об уровне тонера	Настройки администрирования	Папки сист.
ИД устройства	Пропускать пустые страницы	Управление доступом на уровне пользователей	Сохраненная печать
Выбор страны	Время ожид.задан	Аутентификация	Защищенная печать
Язык	Поправка на высоту	Штамп ^b	Общая папка
Дата/время	Автоматич. CR	Элемент	Двусторонняя
Режим часов	Версия ПО	Непрозрачность	Выбор лотка
Реж. по умолч.	Тип PDF	Положение	Копии
Звук/громкость	Перезап. изоб.	Изменить пароль администратора	Цвет.реж.
Энергосбер.	Разм. бум. по умолч.	Обновление ПО	
Событие пробуждения	Уд.сообщ.тон. ^a	Устранен. неполадок	
Время ож.сист.	Управление изображением	Язык	
Импорт настр.	Режим испар.		
Экспорт настр.	Уклад.в стопку		
	Влажность		

a. Эта опция отображается только если в картридже заканчивается тонер.

b. Только CLX-626xFW.

Основные параметры устройства



Параметры устройства можно настроить в меню **Параметры устройств** программы Samsung Easy Printer Manager.

- Пользователи ОС Windows и Mac, см. «Параметры устройств» на стр. 385.
 - Для пользователей ОС Windows и Mac: настройка в меню **Samsung Easy Printer Manager >  (переход в расширенный режим) > Параметры устройств**, см. «Параметры устройств» на стр. 385.

После завершения установки можно установить параметры принтера, предусмотренные по умолчанию.

Выполните действия ниже, чтобы изменить стандартные настройки:



В некоторых моделях для перехода к меню нижнего уровня может потребоваться нажать кнопку **ОК**.

1 Нажмите  (**Меню**) > **Настройка системы** > **Настройка** на панели управления.

Или нажмите на сенсорном экране **Настройка** > **Настройка устройства** > **Далее** > **Нач. настройка**.

2 Выберите желаемый параметр и нажмите **ОК**.

- **Язык:** изменяет язык панели управления.

- **Дата и время:** Установленные значения даты и времени используются при отложенной отправке факсов и печати. Они также печатаются на отчетах. Если эти значения, по каким-то причинам, заданы неправильно, их необходимо исправить.



Установите дату и время с помощью стрелок или с помощью цифровой клавиатуры (см. «Буквы и цифры клавиатуры» на стр. 323).

- Месяц = 01–12
- День = 01–31
- Год = необходимо ввести 4 цифры
- Час = 01–12
- Минута = 00–59

- **Режим часов:** Можно задать отображение текущего времени на устройстве в 12- или 24-часовом формате.
- **Энергосбереж.:** Если устройство не используется в течение некоторого времени, эта функция позволяет экономить электроэнергию.





При нажатии кнопки  (**Питание/Пробуждение**), начале печати или получении факса устройство выходит из режима энергосбережения.

Основные параметры устройства

- **Поправка на высоту:** На качество печать влияет атмосферное давление, которое определяется высотой расположения устройства над уровнем моря. Перед тем как задать значение поправки на высоту, необходимо определить высоту расположения устройства над уровнем моря (см. «Поправка на высоту» на стр. 320).

3 Выберите желаемый параметр и нажмите **ОК**.

4 Нажмите кнопку **ОК**, чтобы сохранить изменения.

5 Нажмите  (**Стоп/Сброс**) или , чтобы вернуться к режиму готовности.



Для настройки других полезных функций, перейдите по следующим ссылкам.

- См. раздел «Ввод различных символов» на стр. 323.
- См. раздел «Буквы и цифры клавиатуры» на стр. 323.
- См. раздел «Настройка размера и типа бумаги» на стр. 71.
- См. раздел «Настройка телефонной книги факса» на стр. 324.

Материалы и лотки

В этой главе описывается загрузка материалов для печати в устройство.



- Использование материалов для печати, которые не соответствуют данной спецификации, может привести к появлению дефектов или к необходимости ремонта. Такой ремонт не покрывается гарантийными обязательствами или сервисным соглашением с компанией Samsung.
- Не используйте фотобумагу для струйной печати. В противном случае это может привести к повреждению устройства.
- Использование огнеопасных печатных материалов может привести к возгоранию.
- Используйте только перечисленные материалы для печати (см. «Характеристики материала для печати» на стр. 164).



Использование огнеопасных печатных материалов или присутствие инородных материалов в принтере может привести к перегреву прибора, а в некоторых случаях к возгоранию.

Обзор лотка

Для изменения размера необходимо передвинуть ограничители бумаги.

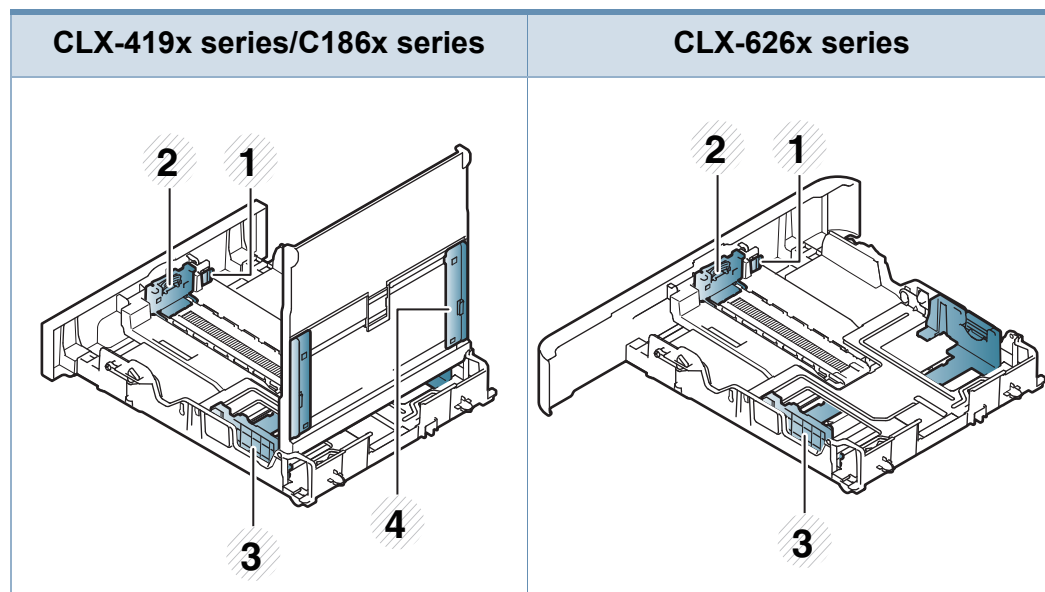

- 1 Рычаг увеличения длины лотка
- 2 Ограничитель длины бумаги
- 3 Ограничитель ширины бумаги
- 4 Направляющие лотка ручной подачи

Материалы и лотки



Для бумаги формата Legal

Нажмите кнопку, как показано, и потяните лоток.

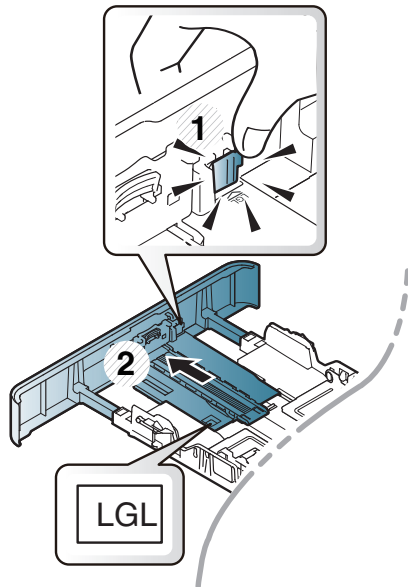

В зависимости от модели и комплектации внешний вид конкретного устройства может отличаться от иллюстраций в данном руководстве пользователя. Проверьте модель устройства (см. «Обзор лотка» на стр. 59).



Если вы не отрегулируете ограничитель, это может нарушить выравнивание бумаги, вызвать перекос изображения или замятие бумаги.

Загрузка бумаги в лоток



В зависимости от модели и комплектации внешний вид конкретного устройства может отличаться от иллюстраций в данном руководстве пользователя. Проверьте модель устройства (см. «Вид спереди» на стр. 26).

Лоток 1/дополнительный лоток

1 Извлеките лоток.

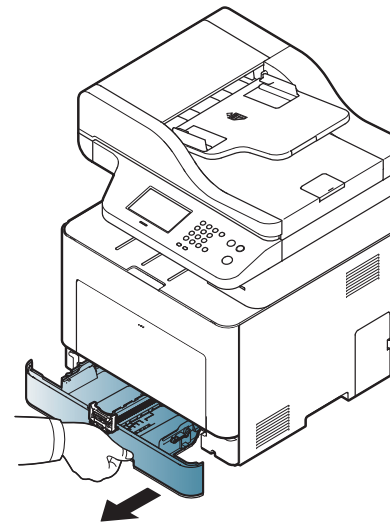

Материалы и лотки

- 2** Прижмите ограничители бумаги по длине и ширине и передвиньте их к краю пачки бумаги, чтобы отрегулировать размер (see «Обзор лотка» на стр. 59).

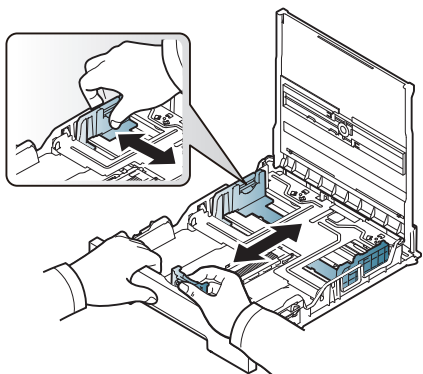

CLX-419x series
C186x series

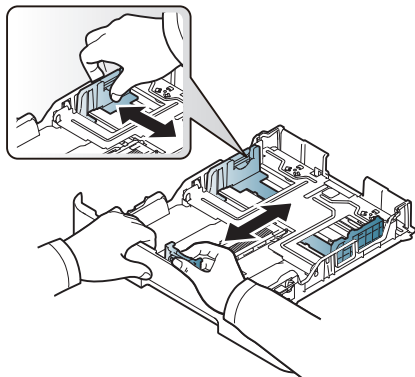

CLX-626x series

- 3** Перед загрузкой согните стопку бумаги в обоих направлениях либо раскройте веером край пачки, чтобы отделить страницы друг от друга.

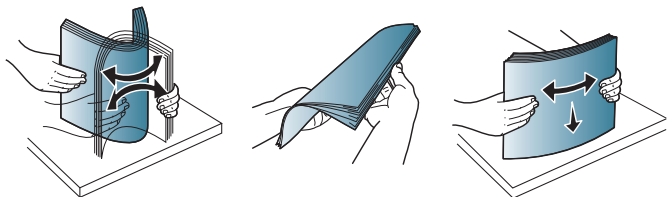

- 4** Поместив бумагу в лоток, нажмите на ограничители длины и ширины бумаги.

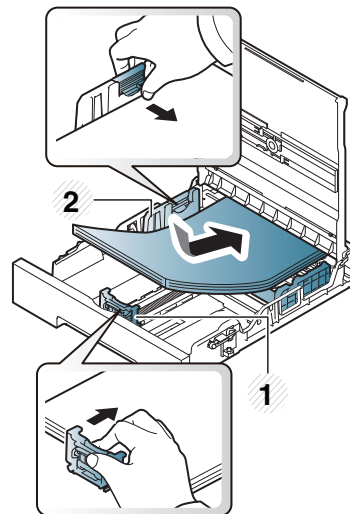

CLX-419x series
C186x series

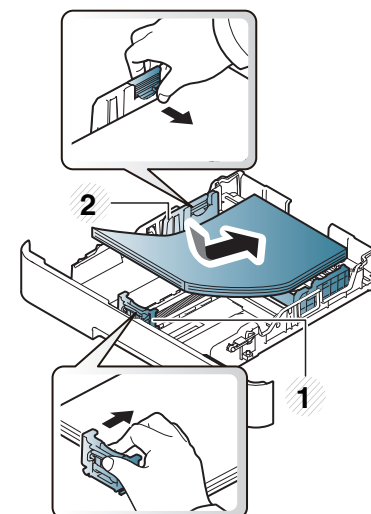

CLX-626x series

- 1 Ограничитель длины бумаги
- 2 Ограничитель ширины бумаги

Материалы и лотки



- Не нажимайте слишком сильно на ограничитель ширины — это может привести к перекосу бумаги.
- Если не отрегулировать ограничитель ширины, может произойти замятие бумаги.

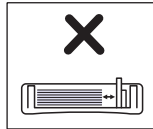
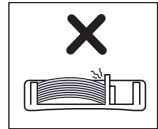
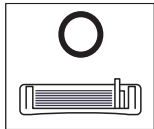

- Не используйте бумагу с закрученным передним краем. Это может вызвать замятие.

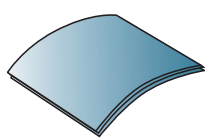
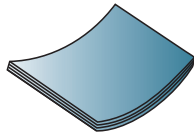
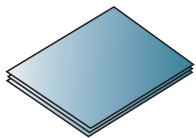

- 5 Вставьте лоток обратно в устройство.

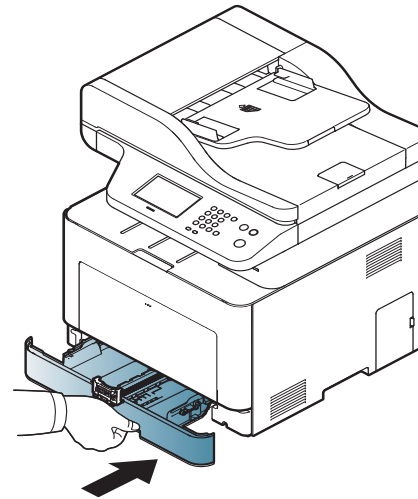

- 6 Для печати документа установите соответствующий размер и тип бумаги для лотка (см. «Настройка размера и типа бумаги» на стр. 71).

Материалы и лотки

многоцелевой лоток (или лоток ручной подачи)

В многоцелевой лоток (или лоток ручной подачи) можно помещать материалы для печати различного размера и типа, такие как почтовые открытки, карточки для заметок и конверты (см. «Характеристики материала для печати» на стр. 164).

Советы по использованию многоцелевого лотка (или лотка ручной подачи)

- Одновременно в многофункциональный лоток (или лоток ручной подачи) следует загружать печатные материалы только одного типа, размера и плотности.
- Во избежание замятия не добавляйте бумагу в многоцелевой лоток (или лоток ручной подачи) во время печати, если там еще остается бумага. Эта рекомендация распространяется и на другие материалы для печати.
- Во избежание застревания и снижения качества печати загружайте только материалы для печати, указанные в рекомендациях (см. «Характеристики материала для печати» на стр. 164).
- Следует разглаживать открытки, конверты и наклейки перед их загрузкой в многоцелевой лоток (или лоток ручной подачи).

- 1 Потяните лоток для ручной подачи.
ИЛИ

Нажмите и отпустите кнопку многоцелевого лотка и опустите его вниз, чтобы открыть.

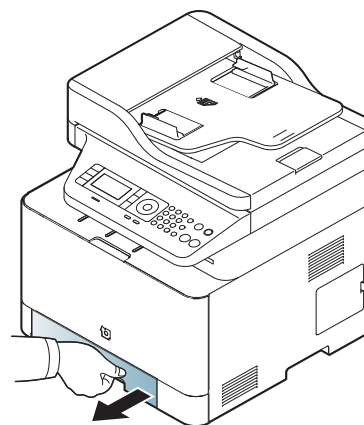

CLX-419x series
C186x series

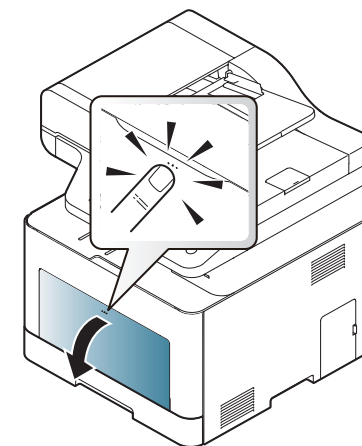

CLX-626x series

Материалы и лотки

2 Вставьте бумагу.

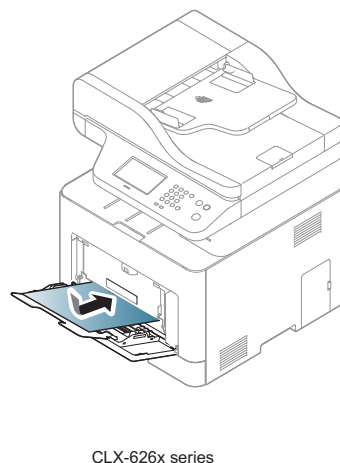
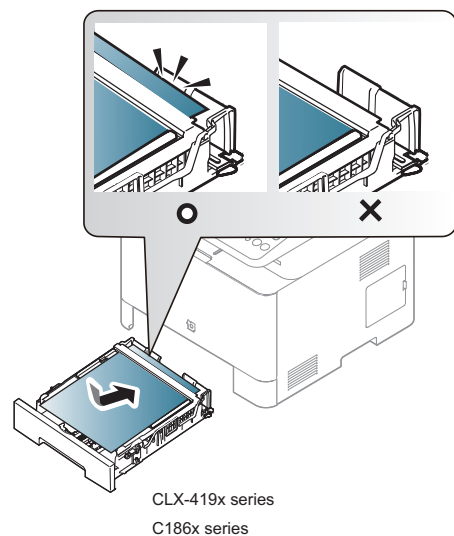

1

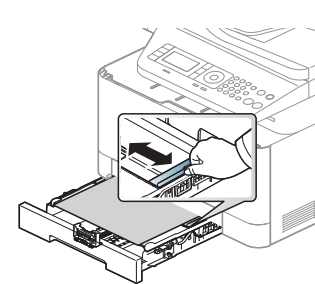

2

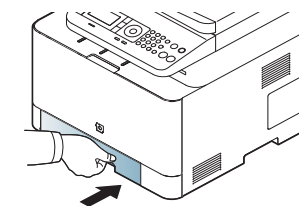

CLX-419x series
C186x series

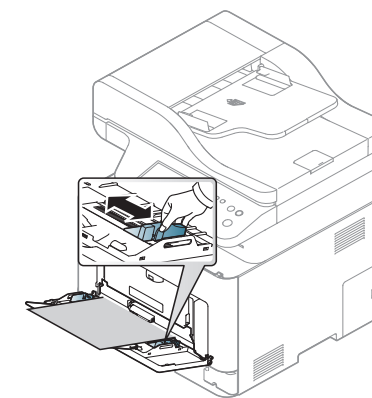

CLX-626x series

3 Сожмите направляющие ширины многоцелевого лотка (или лота ручной подачи) и установите их по ширине пачки. Не рекомендуется сильно прижимать их к бумаге во избежание замятия или перекоса.



- При печати на специальных материалах нужно следовать инструкциям по их загрузке (см. «Печать на специальных материалах» на стр. 65).
- В случае слипания бумаги при печати с многоцелевого лотка, откройте лоток 1 и удалите слипшуюся бумагу, после чего повторите печать.

4 Для печати документа установите соответствующий размер и тип бумаги для многоцелевого лотка (лотка ручной подачи). Инструкции по выбору размера и типа бумаги с помощью панели управления (см. в «Настройка размера и типа бумаги» на стр. 71).

Материалы и лотки

Печать на специальных материалах

Настройка для бумаги в устройстве и драйвер должны совпадать для печати без несоответствия бумаги.

Чтобы изменить настройки бумаги, установленные для устройства, с помощью приложения **Samsung Easy Printer Manager** выберите



(переключиться в расширенный режим) > Параметры

устройств.

Либо если ваш принтер оснащен дисплеем, этот параметр можно установить с помощью кнопки на панели управления.

Затем укажите тип бумаги в окне **Настройка печати** > вкладка **Бумага** > вкладка **Тип бумаги** (см. «Доступ к настройкам печати» на стр. 77).



- При использовании специальных материалов рекомендуется подавать по одному листу за раз (см. «Характеристики материала для печати» на стр. 164).
- В зависимости от модели и комплектации внешний вид конкретного устройства может отличаться от иллюстраций в данном руководстве пользователя. Проверьте модель устройства (см. «Вид спереди» на стр. 26).

Плотности отдельных образцов бумаги приведены в «Характеристики материала для печати» на стр. 164.

Типы	Лоток 1	Дополнительный лоток ^а	Многоцелевой лоток / лоток ручной подачи
обычная	•	•	•
плотная бумага	•	•	•
Повыш. плотности	•		•
тонкая бумага	•	•	•
высокосортная бумага	•	•	•
Цвет	•		•
Картон	•	•	•
Наклейки	•		•
Прозрачная пленка	•		•
Конверт	•		•
форма	•		•
хлопковая	•		•

Материалы и лотки

Типы	Лоток 1	Дополнительный лоток ^а	Многоцелевой лоток / лоток ручной подачи
вторичная бумага	•	•	•
архив.	•	•	•
фирменный бланк	•	•	•
перфорированная	•	•	•
Глянцевое фото	•	•	•

а. Только CLX-626x series.

(•: поддерживается, пустая ячейка: не поддерживается)

Конверт

Результаты печати на конвертах зависят от их качества.

Для печати на конверте следует расположить его согласно рисунку.

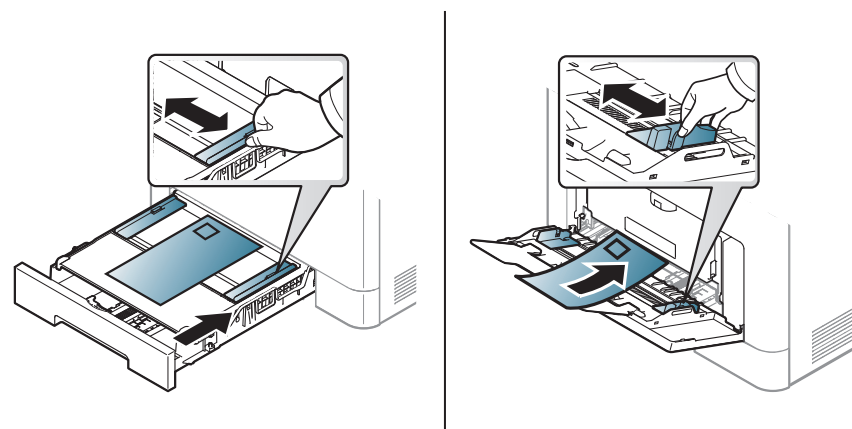

CLX-419x series
C186x series

CLX-626x series

- При выборе конвертов обращайте внимание на указанные ниже характеристики.
 - **Плотность бумаги:** не должна превышать 90 г/м². В противном случае возможно замятие.
 - **Форма:** должны лежать на ровной поверхности с волнистостью менее 6 мм и не должны содержать воздух.
 - **Ситуация:** не должны быть мятыми, рваными или иным образом поврежденными.
 - **Температура:** должны выдерживать тепло и давление, имеющиеся в устройстве во время работы.

Материалы и лотки

- Используйте только хорошо склеенные конверты с острыми краями и четкими линиями сгиба.
- Не используйте конверты с марками.
- Не используйте конверты со скрепками, зажимами, окошками, мелованной подложкой, самоклеящимися клапанами и другими синтетическими материалами.
- Не используйте поврежденные или плохо склеенные конверты.
- Убедитесь, что клееные швы на обоих концах конверта достигают углов.

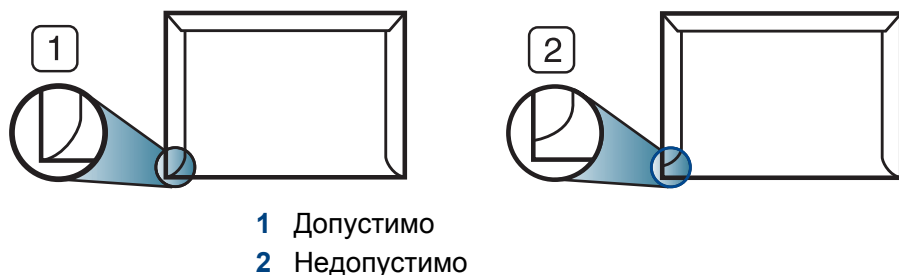

- Конверты с клейкой полосой, защищенной бумажной лентой, или с несколькими клапанами должны содержать клей, выдерживающий температуру закрепления тонера (в данном устройстве примерно 170 °C) в течение 0,1 секунды. Дополнительные клапаны и клеящие ленты могут привести к смятию, сморщиванию или замятию конверта, а также повреждению термофиксатора.
- Для достижения наилучшего качества печати ширина полей должна составлять не менее 15 мм от краев конверта.
- Не печатайте на участках, где совмещаются швы конверта.

Прозрачная пленка



Качество цветной печати на прозрачной пленке, используемой в диапроекторах, будет ниже, чем при черно-белой печати.

Во избежание повреждения устройства используйте только прозрачные пленки, предназначенные для лазерных принтеров.

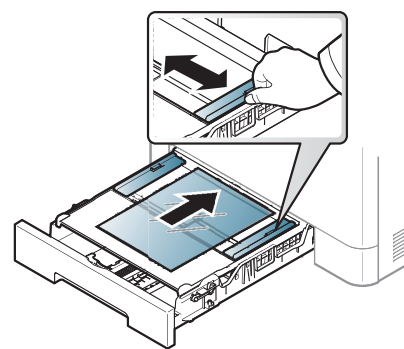

CLX-419x series
C186x series

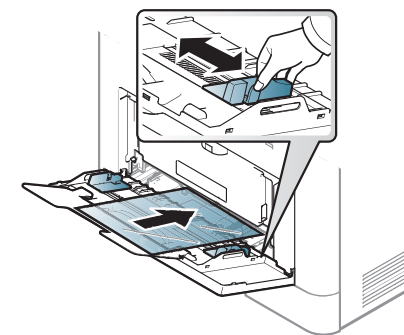

CLX-626x series

- Должны выдерживать температуру закрепления тонера устройства.
- После извлечения пленок из устройства кладите их на ровную поверхность.

Материалы и лотки

- Не оставляйте прозрачные пленки в лотке на продолжительное время. На них могут осесть грязь и пыль, что приведет к появлению пятен во время печати.
- Не оставляйте отпечатков пальцев на прозрачной пленке.
- Чтобы изображение не выцветало, не подвергайте отпечатанные прозрачные пленки продолжительному воздействию солнечного света.
- Не используйте мятые прозрачные пленки, а также пленки со скрученными или рваными краями.
- Не используйте прозрачные пленки, отделенные от подложки.
- Во избежание склеивания прозрачных пленок не допускайте скопления напечатанных листов в стопку.
- Рекомендуемый материал для печати – прозрачная пленка Xerox для цветных лазерных принтеров: 3R 91331(A4), 3R 2780(Letter).

Наклейки

Во избежание повреждения устройства используйте только наклейки, предназначенные для лазерных принтеров.

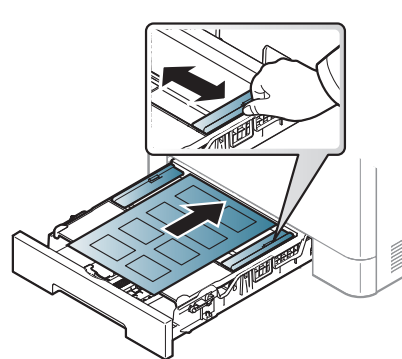

CLX-419x series
C186x series

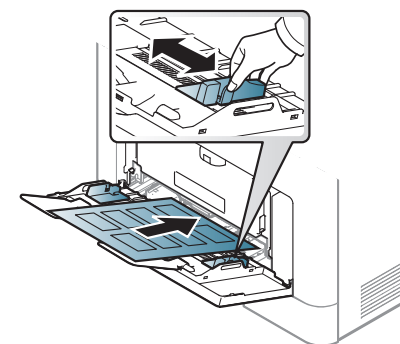

CLX-626x series

- При выборе наклеек обращайте внимание на указанные ниже факторы.
 - **Наклейки:** должны выдерживать температуру закрепления тонера (приблизительно 170°C (338°F)).
 - **Структура:** Не используйте листы наклеек с открытыми участками подложки между наклейками. При наличии таких промежутков наклейки могут отделиться от листов и вызвать трудно устранимое замятие.
 - **Сворачивание.:** Должны лежать на ровной поверхности с волнистостью не более 13 мм в любом направлении.

Материалы и лотки

- **Ситуация:** Не используйте наклейки со складками, пузырями и другими признаками отделения от подложки.
- Между наклейками не должно быть промежутков с нанесенным клеем, так как в этом случае при печати они могут отделиться от подложки, что приведет к замятию. Кроме того, клей может повредить компоненты устройства.
- Не пропускайте лист наклеек через устройство более одного раза: клейкая подложка рассчитана только на одно прохождение через устройство.
- Не используйте наклейки, отделяющиеся от подложки, а также мятые, с пузырями или поврежденные.

Картон / бумага нестандартного размера

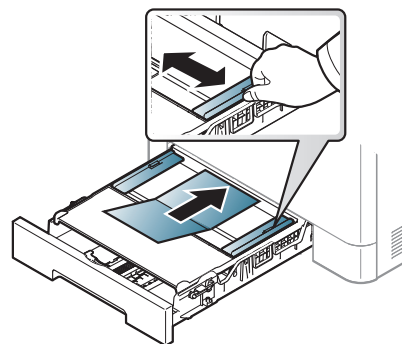

CLX-419x series
C186x series

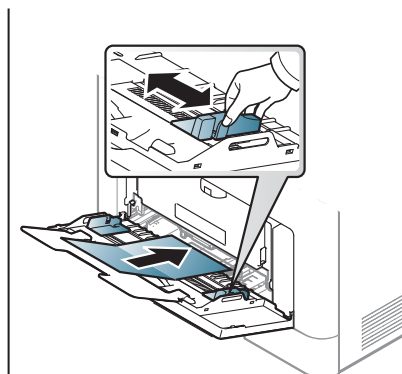

CLX-626x series

- В приложении следует установить поля не менее 6,4 мм от краев материала.

Материалы и лотки

Готовые формы

Готовые формы следует загружать печатной стороной вверх, свободным краем вперед. Если при подаче возникают проблемы, поверните бумагу другой стороной. При этом качество печати не гарантируется.

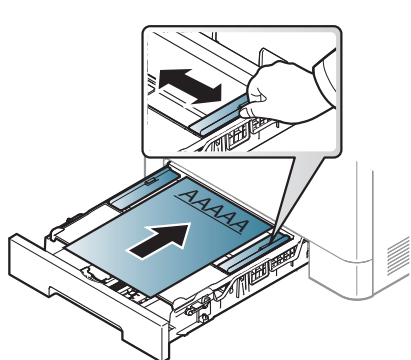

CLX-419x series
C186x series

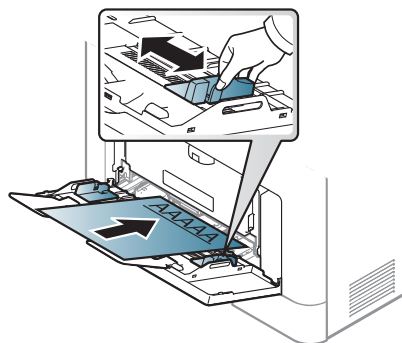

CLX-626x series

- Должны быть отпечатаны с использованием термостойких красок, которые не растекаются, не испаряются и не выделяют вредные вещества под воздействием температуры закрепления тонера (примерно 170 °C) в течение 0,1 с.
- Чернила готовых форм должны быть негорючими и не должны неблагоприятно воздействовать на ролики принтера.
- Перед загрузкой готовой формы удостоверьтесь, что печатная краска на бумаге сухая. Во время закрепления тонера влажная краска может размазаться, что снизит качество печати.

Глянцевое фото

- Рекомендуемый материал для печати – глянцевая бумага (Letter) марки **HP Brochure Paper** (код: Q6611A).
- Рекомендуемый материал для печати – Глянцевая бумага (Letter) марки **HP Superior Paper 160 glossy** (код: Q6616A).

Материалы и лотки

Настройка размера и типа бумаги

После загрузки бумаги в лоток следует с помощью кнопок панели управления указать ее размер и тип.

Настройка для бумаги в устройстве и драйвер должны совпадать для печати без несоответствия бумаги.

Чтобы изменить настройки бумаги, установленные для устройства, с помощью приложения **Samsung Easy Printer Manager** выберите







(переключиться в расширенный режим) > Параметры устройств.

Либо если ваш принтер оснащен дисплеем, этот параметр можно установить с помощью кнопки на панели управления.

Затем укажите тип бумаги в окне **Настройка печати** > вкладка **Бумага** > вкладка **Тип бумаги** (см. «Доступ к настройкам печати» на стр. 77).



- Выбор размера и типа бумаги **Параметры устройств** программы Samsung Easy Printer Manager program.
 - Для пользователей ОС Windows и Mac: настройка в меню **Samsung Easy Printer Manager** >  **(переход в расширенный режим) > Параметры устройств**, см. «Параметры устройств» на стр. 385.
- В некоторых моделях для перехода к меню нижнего уровня может потребоваться нажать кнопку **ОК**.

- 1 На панели управления выберите  (**Меню**) > **Настройка системы** > **Настройка бум.** > **Размер бумаги** или **Тип бумаги**.
Или выберите на сенсорном экране **Настройка** > **Настройка устройства** > **Далее** > **Настройка бум.** > выберите лоток > **Размер бумаги** или **Тип бумаги**.
- 2 Выберите нужный лоток и параметры.
- 3 Нажмите кнопку **ОК**, чтобы сохранить изменения.
- 4 Нажмите  (**Стоп/Сброс**) или , чтобы вернуться к режиму готовности.



Если вы хотите использовать бумагу другого формата (например бумагу для счетов), выберите вкладку **Бумага** > **Размер** > **Правка...** и установите **Параметры нестандартного размера бумаги** в **Настройка печати** (см. «Доступ к настройкам печати» на стр. 77).

Материалы и лотки

Использование держателя выходного лотка



При печати большого количества страниц поверхность выходного лотка может нагреться. Избегайте контакта с поверхностью и не допускайте нахождения вблизи нее детей.

Держатель позволяет выровнять страницы, которые собираются в выходном лотке. Выдвиньте держатель выходного лотка.

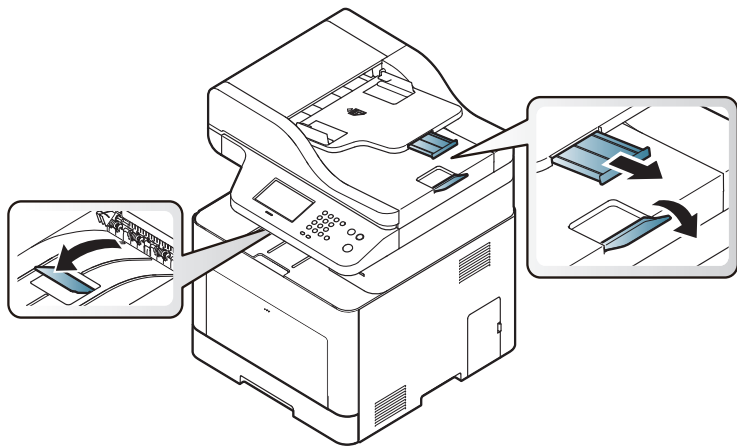

В зависимости от модели и комплектации внешний вид конкретного устройства может отличаться от иллюстраций в данном руководстве пользователя. Проверьте модель устройства (см. «Вид спереди» на стр. 26).

Подготовка оригиналов

- Не загружайте бумагу, размер которой меньше 142 × 148 мм или больше 216 × 356 мм.
- Во избежание замятий, снижения качества печати или поломки устройства не следует загружать в него следующие типы бумаги:
 - копировальную бумагу или бумагу с копировальным слоем;
 - мелованную бумагу;
 - лощеную или тонкую бумагу;
 - мятую или согнутую бумагу;
 - скрученную бумагу;
 - разорванную бумагу.
- Перед загрузкой оригиналов в устройство удалите с них скрепки и скобки.
- Убедитесь в том, что чернила, клей или корректурная жидкость, нанесенные на бумагу, полностью высохли.
- Не загружайте одновременно бумагу различного размера и плотности.
- Не загружайте буклеты, брошюры, прозрачные пленки и другие нестандартные документы.

Материалы и лотки

Загрузка оригиналов

Для загрузки оригинала документа для копирования, сканирования или отправки факса вы можете использовать стекло экспонирования или выходной лоток.



В зависимости от модели и комплектации внешний вид конкретного устройства может отличаться от иллюстраций в данном руководстве пользователя. Проверьте модель устройства (см. «Вид спереди» на стр. 26).

На стекло экспонирования

Используя стекло экспонирования, можно копировать или сканировать оригиналы. Это помогает достигнуть наилучшего качества сканирования, особенно если документы содержат цветные или черно-белые изображения. Убедитесь, что в выходном лотке не находятся оригиналы документов. Если в выходном лотке находится оригинал документа, то устройство отдает приоритет этому документу, а не тому, который расположен на стекле экспонирования.

- 1 Поднимите и откройте крышку сканера.

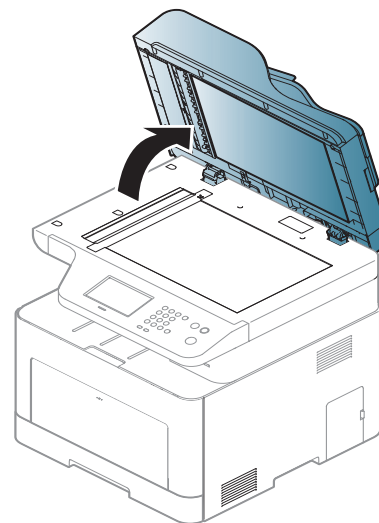

Материалы и лотки

- 2** Поместите оригинал на стекло экспонирования лицевой стороной вниз. Выровняйте документ по направляющим меткам в левом верхнем углу стекла.

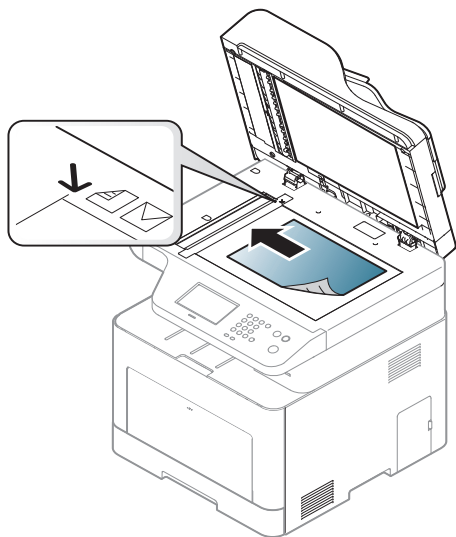

- 3** Закройте крышку сканера.

- При копировании с открытой крышкой снижается качество печати и увеличивается расход тонера.
- Пыль на стекле экспонирования может вызвать появление черных пятен на копиях. Не допускайте загрязнения стекла (см. раздел «Чистка устройства» на стр. 122).
- Если необходимо скопировать страницу книги или журнала, приподнимите крышку так, чтобы ее шарниры вошли в ограничители, и закройте ее. Если толщина книги или журнала превышает 30 мм, не закрывайте крышку при копировании.



- Будьте аккуратны, не разбейте стекло экспонирования. Вы можете порезаться.
- Убирайте руки перед закрытием крышки сканера. Крышка может упасть и поранить их.
- Избегайте попадания луча сканера в глаза во время копирования и сканирования. Это вредно для глаз.

В автоподатчик

С помощью автоподатчика (или дуплексного устройства автоматической подачи документов) можно загрузить до 50 листов бумаги (80 г/м²) для одного задания.

- 1** Перед загрузкой оригиналов согните стопку бумаги в обоих направлениях либо раскройте веером край пачки, чтобы отделить страницы друг от друга.

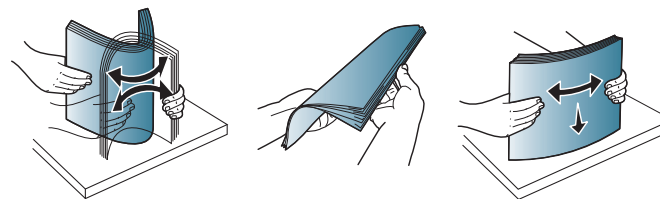

Материалы и лотки

- 2** Загрузите оригиналы в автоподатчик лицевой стороной вверх. Нижний край пачки оригиналов должен совпадать с отметкой размера бумаги на входном лотке для документов.

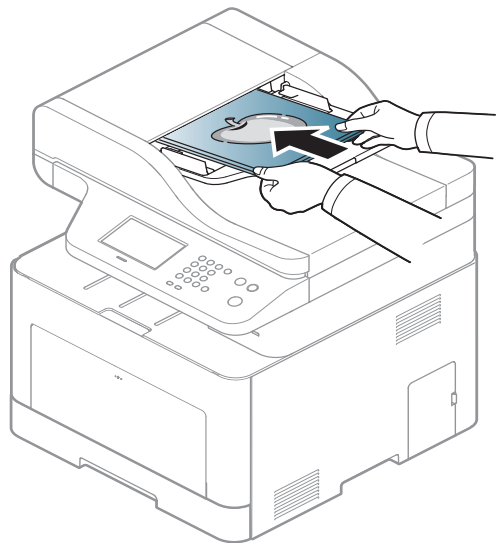

- 3** Отрегулируйте направляющие ширины податчика по размеру документов.

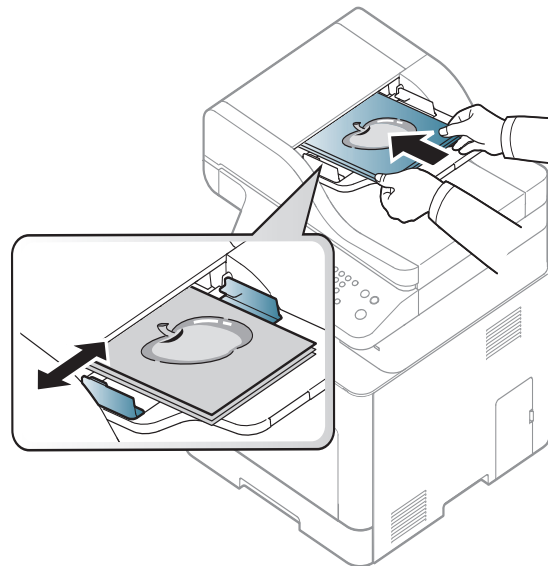

Пыль на стекле экспонирования может стать причиной черных полосок на копиях. Содержите стекло в чистоте (см. «Чистка устройства» на стр. 122).

Основные операции печати



Специальные функции печати описаны в Расширенном руководстве (см. «Использование дополнительных параметров печати» на стр. 330).

Печать



Если вы используете ОС Mac или Linux, см. Расширенное руководство руководство («Печать в ОС Macintosh» на стр. 341, «Печать в Linux» на стр. 343 или «Печать в UNIX» на стр. 345).

Окно **Настройка печати** приведено для программы «Блокнот» из системы Windows 7.

- 1 Откройте документ, который необходимо распечатать.
- 2 Выберите пункт **Печать** в меню **Файл**.

- 3 Выберите нужное устройство из списка **Выберите принтер**.

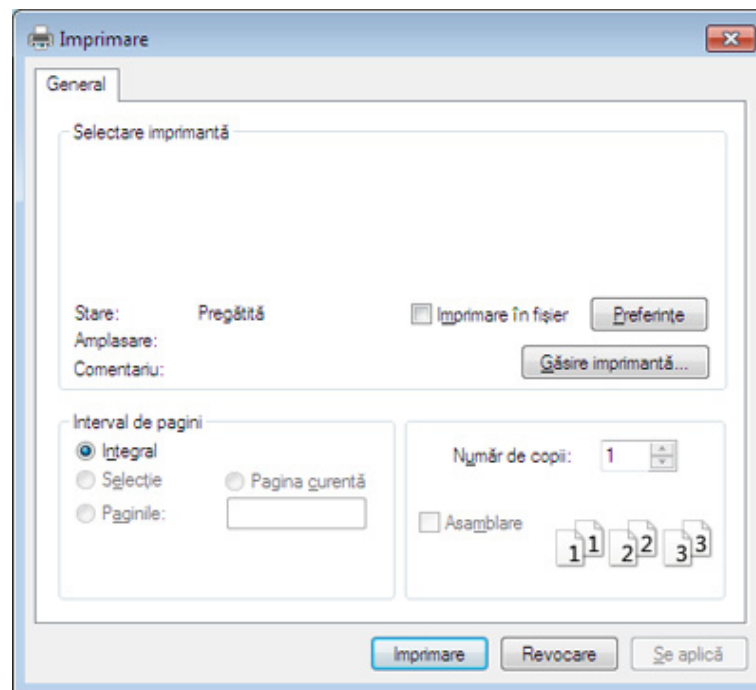

- 4 В окне **Печать** находятся основные настройки печати: число копий и диапазон страниц для печати.





Чтобы воспользоваться расширенными свойствами печати, щелкните **Свойства** или **Настройка** в окне **Печать** (см. «Доступ к настройкам печати» на стр. 77).

- 5 Чтобы приступить к печати, нажмите кнопку **ОК** или **Печать** в окне **Печать**.

Основные операции печати





Отмена задания печати

Если задание печати находится в очереди или буфере, его можно отменить следующим образом:

- Открыть это окно можно дважды щелкнув на значке устройства () на панели задач Windows.
- Отменить текущее задание также можно, нажав на панели управления устройства кнопку  (**Отмена** или **Стоп/Сброс**).

Доступ к настройкам печати



- В зависимости от используемого устройства окно **Настройка печати** может отличаться от описанного в данном руководстве.
- При выборе параметра в окне **Настройка печати** может отобразиться предупреждающая пометка:  или . Знак  обозначает, что выбор этого параметра возможен, но не рекомендуется, а знак  обозначает, что этот параметр невозможно выбрать из-за настроек устройства или из-за системной среды.

1 Откройте документ, который необходимо распечатать.

- 2 Выберите пункт **Печать** в меню файла. Откроется диалоговое окно **Печать**.
- 3 Выберите нужное устройство из списка **Выберите принтер**.
- 4 Нажмите **Свойства** или **Настройка**.



Снимок экрана может отличаться в зависимости от модели принтера.

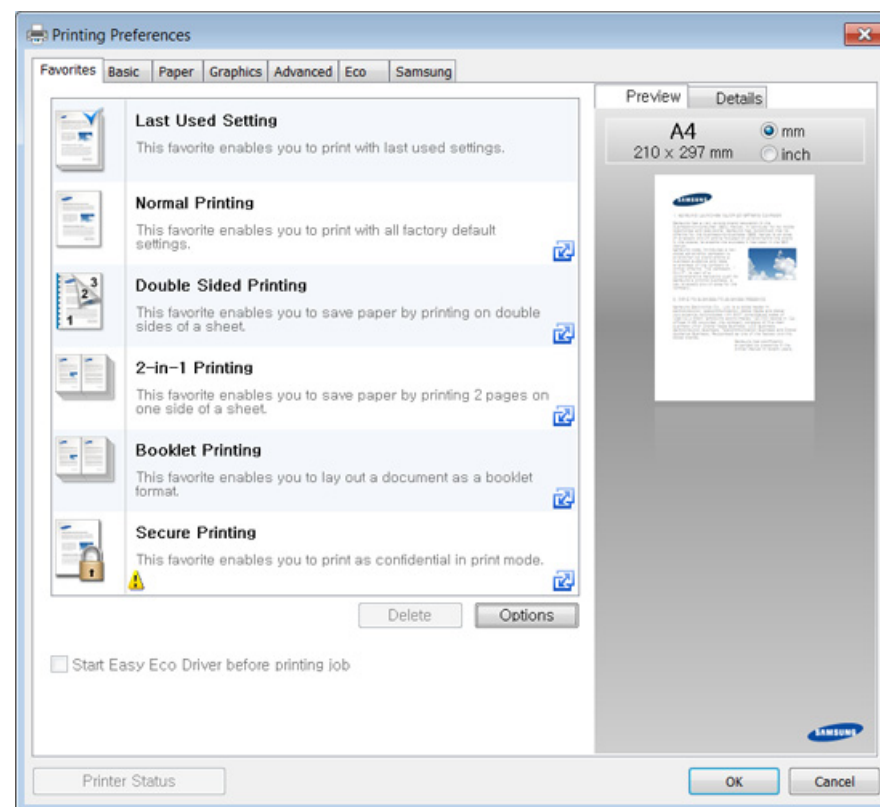

Основные операции печати



- Вы можете применить функцию **Есо** перед печатью, чтобы сэкономить бумагу и тонер (см. «Easy Eco Driver» на стр. 376).
- Вы можете проверить текущее состояние устройства с помощью кнопки **Состояние принтера** (см. «Работа с приложением Состояние принтера Samsung» на стр. 387).

Использование набора параметров

Меню **Избранные настройки**, которое отображается на каждой из вкладок предпочтений, кроме вкладок **Избранные настройки** и **Samsung**, позволят сохранить текущие предпочтения.

Для того чтобы сохранить **Избранные настройки**, выполните следующие действия:

- 1 Установите нужные настройки на каждой вкладке.
- 2 Введите имя нового набора настроек в поле **Избранные настройки**.

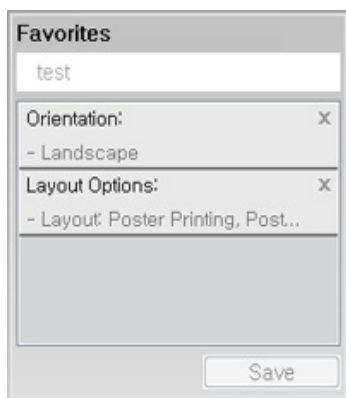

- 3 Щелкните **Сохранить**.
- 4 Введите название и описание, а затем выберите нужный значок.
- 5 Нажмите кнопку **ОК**. При сохранении **Избранные настройки** сохраняются все текущие параметры драйвера.



Для того чтобы применить сохраненный набор настроек, выберите его на вкладке **Избранные настройки**. Теперь устройство настроено для печати в соответствии с заданными параметрами. Для того чтобы удалить сохраненные настройки, выберите их на вкладке **Избранные настройки** и щелкните **Удалить**.

Основные операции печати

Использование справки

Щелкните по нужному параметру в окне **Настройка печати** и нажмите клавишу **F1** на клавиатуре.

Экопечать

Функция **Экономия** уменьшает расход тонера и бумаги. Функция **Экономия** позволяет экономить ресурсы и использовать более экологичные методы печати.

Если вы нажмете кнопку **Экопечать** на панели управления, включится режим Экопечати. По умолчанию в эко режиме выбирается двусторонняя печать (Только CLX-626x series), Несколько страниц на стороне (2-копии на странице), пропускать пустые страницы.



Высоту можно настроить в меню **Параметры устройств** программы Samsung Easy Printer Manager program.

- Для пользователей ОС Windows и Mac: настройка в меню **Samsung Easy Printer Manager >  (переход в расширенный режим) > Параметры устройств**, см. «Параметры устройств» на стр. 385.

Настройка режима экопечати на панели управления



- Доступ к меню в разных моделях может осуществляться по-разному (см. «Доступ в меню» на стр. 42 или «Обзор панели управления» на стр. 32).
- В некоторых моделях для перехода к меню нижнего уровня может потребоваться нажать кнопку **ОК**.

- 1 Выберите  (**Меню**) > **Настройка системы** > **Настройка** > **Параметры эко** на панели управления.

Нажмите кнопку **Экономия** на панели управления.

Или выберите на сенсорном экране **Эко** > **Настройки** > **Далее**.

- 2 Выберите желаемый параметр и нажмите **ОК**.

- **Реж. по умолч.:** Выберите этот параметр, чтобы включить или выключить режим экопечати.
 - **Выкл.:** Выключите режим экопечати.
 - **Вкл.:** Включите режим экопечати.

Основные операции печати



Если вы включили режим экопечати с паролем, с помощью приложения SyncThru™ Web Service (вкладка **Настройки** > **Параметры устройства** > **Система** > **Настройки экономии**) или Samsung Easy Printer Manager (**Параметры устройств** > **Эконом.**), появится сообщение **Принудительно**. Для изменения состояния режима экопечати нужно ввести пароль.

- **Изменить шаблон:** Выполните настройку с помощью SyncThru™ Web Service или Samsung Easy Printer Manager. Прежде чем выбрать этот элемент, настройте функцию экопечати с помощью приложения SyncThru™ Web Service (вкладка **Настройки** > **Параметры устройства** > **Система** > **Настройки экономии**) или Samsung Easy Printer Manager (**Параметры устройств** > **Эконом.**).
 - **Выбрать шаблон**
 - **Экон. по умол.:** Устройство настроено на режим **Экон. по умол.**.
 - **Нестанд. экон.:** Выберите нужные параметры.

3 Нажмите кнопку **ОК**, чтобы сохранить изменения.

Настройка режима эко в драйвере



Чтобы воспользоваться расширенными свойствами печати, щелкните **Свойства** или **Настройка** в окне **Печать** (см. «Доступ к настройкам печати» на стр. 77).

Откройте вкладку **Эконом.** и установите режим экопечати. Если вы увидите изображение эко (), это будет означать, что режим экопечати включен.

Параметры экономии

- **Определяется принтером:** Следуйте настройкам панели управления устройства.
- **Нет:** Отключает режим экопечати.
- **Экономичная печать:** Включает режим экопечати. Активируйте различные элементы экопечати, которые вы хотите использовать.
- **Пароль:** Если режим экопечати включил администратор, то для смены его состояния необходимо ввести пароль.

Основные операции печати



Кнопка **Пароль**. Настройте функцию экопечати с помощью приложения SyncThru™ Web Service (вкладка **Настройки > Параметры устройства > Система > Настройки экономии**) или Samsung Easy Printer Manager (**Параметры устройств > Эконом.**). После этого станет активна кнопка **Пароль**. Для изменения параметров печати, щелкните по этой кнопке, введите пароль или обратитесь к администратору.

Просмотр результатов

Просмотр результатов отображает количественные результаты снижения выброса оксида углерода, экономии электроэнергии, а также бумаги, в соответствии с выбранными вами настройками.

- При расчете этих результатов общее число отпечатанной бумаги приравнивается к сотне, без пустой страницы, при отключенном режиме экопечати.
- Коэффициенты расчета CO₂, энергии и бумаги взяты из базы **IEA**, индекса Министерства внутренних дел и связи Японии, и www.remanufacturing.org.uk. Каждая модель обладает различным индексом.
- Под потреблением питания в режиме печати понимается среднее потребление питания устройством.
- Отображается приблизительное значение. Фактические значения экономии могут различаться в зависимости от используемой операционной системы, характеристик компьютера и программных приложений, способа подключения, типа и размера материалов, сложности задачи и т.д.

Безопасная печать



- Некоторые меню могут не отображаться на дисплее в зависимости от параметров или моделей. Это значит, что данные функции недоступны для этого устройства.
- Печать документов со сложными элементами с использованием диска RAM может быть невозможной. Для печати таких документов необходимо установить дополнительную память.

При использовании принтера в офисе, школе или другом общественном месте, вы можете защитить ваши личные документы или конфиденциальную информацию, используя функцию безопасной печати.

Основные операции печати

Запуск безопасной печати с помощью SyncThru™ Web Service



- 1 В операционной системе Windows запустите веб-браузер (например Internet Explorer).
Введите IP-адрес устройства (<http://xxx.xxx.xxx.xxx>) в поле адреса и нажмите клавишу «Ввод» или кнопку **Перейти**.
- 2 Нажмите кнопку "Вход в систему" в правом верхнем углу страницы веб-сайта SyncThru™ Web Service (см. «Вход в SyncThru™ Web Service» на стр. 377).
- 3 **Настройки > Параметры устройства > Система > Диск с ОЗУ.**
- 4 Активируйте параметр **Диск с ОЗУ**.

 Эти функции могут не отображаться на дисплее в зависимости от параметров или моделей. Это значит, что данные функции недоступны для этого устройства.

Печать безопасных документов с панели управления.



Доступ к меню в разных моделях может осуществляться по-разному (см. «Обзор меню» на стр. 42 или «Обзор панели управления» на стр. 32).



- 1 Выберите  (**Меню**) > **Управление заданиями** > **Защищенное задание** на панели управления принтера.
ИЛИ
Для моделей с сенсорным экраном выберите  (**Папка документов**) > **Папки сист.** > **Далее** > **Защищенная печать** на сенсорном экране.
- 2 Выберите документ, который необходимо распечатать.
- 3 Введите пароль, который вы установили в драйвере принтера.
- 4 Распечатайте или удалите документ.

Основные операции копирования



- Специальные функции печати описаны в Расширенное руководство (см. «Копирование» на стр. 283).
- Доступ к меню в разных моделях может осуществляться по-разному (см. «Доступ в меню» на стр. 42 или «Обзор панели управления» на стр. 32).

Основные операции копирования

- 1 Выберите  (Копирование) >  (Меню) > **Функция копир.** на панели управления.

Выберите  (Меню) > **Функция копир.** на панели управления.

Или выберите на сенсорном экране **Копир-ние** > **Осн. копия** >

 (настройки).

- 2 Поместите документ на стекло экспонирования лицевой стороной вниз или несколько документов в автоподатчик лицевой стороной вверх (см. «Загрузка оригиналов» на стр. 73).
- 3 Если вы хотите настроить параметры копирования, включая следующие: **Уменьшить/увеличить**, **Плотность**, **Тип оригинала** и другие при помощи кнопок панели управления (см. «Изменение параметров для каждой копии» на стр. 84).

- 4 При необходимости введите количество копий с цифровой клавиатуры или стрелками.

- 5 Нажмите  (**Старт**).



-Чтобы отменить задание копирования во время выполнения, нажмите кнопку  (**Стоп** или **Стоп/Сброс**, и копирование прекратится.

Основные операции копирования

Изменение параметров для каждой копии



В устройстве по умолчанию заданы параметры копирования, позволяющие легко и быстро делать копии.



- При нажатии кнопки дважды  (**Стоп** или **Стоп/Сброс**) в процессе настройки параметров копирования все текущие значения параметров заменяются значениями по умолчанию. Либо они будут заменены значениями по умолчанию по завершении текущей операции копирования.
- Доступ к меню в разных моделях может осуществляться по-разному (см. «Доступ в меню» на стр. 42)
- В некоторых моделях для перехода к меню нижнего уровня может потребоваться нажать кнопку **ОК**.

Плотность

Настройка яркости позволяет сделать копии документа, содержащего слишком бледные или темные изображения, более удобными для чтения.

- 1 Выберите  (Копирование) >  (**Меню**) > **Функция копир.** > **Плотность** на панели управления.



Нажмите кнопку **яркость** на панели управления.

Или выберите на сенсорном экране **Копир-ние** > **Осн. копия** >

 (настройки) > **Яркость**.



- 2 Выберите желаемый параметр и нажмите **ОК**.

Например, **Светлое+5** - самый светлый, а **Темное+5** - самый темный.

- 3 Нажмите  (**Стоп/Сброс**) или , чтобы вернуться к режиму готовности.

Тип оригинала

Параметр «Оригинл» позволяет указать тип документа для текущего задания, что может улучшить качество копий.

- 1 Выберите  (Копирование) >  (**Меню**) > **Функция копир.** > **Тип оригинала** на панели управления.

Выберите  (**Меню**) > **Функция копир.** > **Тип оригинала** на панели управления.

Или выберите на сенсорном экране **Копир-ние** > **Осн. копия** >  (настройка) > **Тип оригинала**.

- 2 Выберите желаемый параметр и нажмите **ОК**.

- **Текст:** предназначен для копирования документов, содержащих преимущественно текст.
- **Текст/фото:** предназначен для копирования документов, содержащих текст и фотографии.



Если текст на напечатанных страницах получается размытым, выберите **Текст**, чтобы получить более четкую печать.

Основные операции копирования

- **Фото:** предназначен для копирования фотографий.
- **Журнал:** Предназначен для копирования журналов.

3 Нажмите (Стоп/Сброс) или , чтобы вернуться к режиму готовности.

Копирование с уменьшением или увеличением

Устройство позволяет уменьшить или увеличить размер копии в диапазоне от 25 до 400%.



- Функции и комплектация устройств могут различаться в зависимости от модели (см. «Различные функции» на стр. 11).
- В режиме экопечати функция уменьшения и увеличения не работает.

Выбор одного из заранее установленных размеров копии

1 Выберите (Копирование) > (Меню) > **Функция копир.** > **Уменьшить/увеличить** на панели управления.

Выберите (Меню) > **Функция копир.** > **Уменьшить/увеличить** на панели управления.

Или выберите на сенсорном экране **Копир-ние** > **Нестанд. копия** > (настройка) > **Масштабиров..**

2 Выберите желаемый параметр и нажмите **ОК**.

3 Нажмите (Стоп/Сброс) или , чтобы вернуться к режиму готовности.

Изменение размера копии путем прямого ввода коэффициента масштабирования

1 Выберите (Копирование) > (Меню) > **Функция копир.** > **Уменьшить/увеличить** > **Другой** на панели управления.

Выберите (Меню) > **Функция копир.** > **Уменьшить/увеличить** > **Другой** на панели управления.

Или выберите на сенсорном экране **Копир-ние** > **Нестанд. копия** > (настройка) > **Масштабиров.** > **Другой**.

2 Введите нужное значение масштаба с цифровой клавиатуры.

3 Нажмите кнопку **ОК**, чтобы сохранить изменения.

4 Нажмите (Стоп/Сброс) или , чтобы вернуться к режиму готовности.



При печати уменьшенной копии документа в ее нижней части могут появиться черные полосы.

Основные операции копирования

Копирование удостоверений

Данное устройство может печатать двусторонние оригиналы на одном листе.

При использовании этой функции одна сторона оригинального документа печатается в верхней части листа бумаги, а вторая — в нижней. При этом размер документа не уменьшается. Этот режим удобен при копировании документов небольшого размера, например визитных карточек.





- Эта функция доступна только при размещении оригинала на стекле экспонирования.
- В режиме экопечати эта функция не работает.

В зависимости от модели порядок работы может отличаться.

- 1 Нажмите кнопку **Копия удостовер.** на панели управления.
Выберите  (**Меню**) > **Функция копир.** > **Макет** > **Копия удостоверения** на панели управления.
Или выберите на сенсорном экране **Копир-ние** > **Коп. удостовер..**

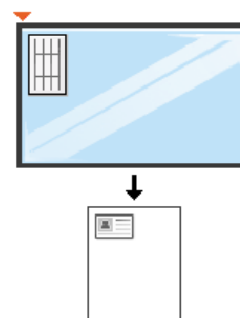
- 2 Положите документ на стекло сканера лицевой стороной вниз в соответствии с указателями, как показано на рисунке. Закройте крышку сканера.



- 3 На экране появляется сообщение **Помест. лиц стор** и нажмите **[Пуск]**.
- 4 Нажмите  (**Старт**).
Устройство начнет сканирование лицевой стороны, и появится сообщение **Помест. обр.стор** и нажмите **[Пуск]**.

Основные операции копирования

- 5 Переверните документ и положите его на стекло сканера в соответствии с указателями. Закройте крышку сканера.

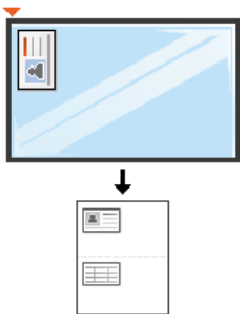

- 6 Нажмите  (**Старт**).



- Если не нажать кнопку  (**Старт**), будет скопирована только лицевая сторона документа.
- Если размер оригинала превышает размер области печати, часть документа не будет напечатана.

Базовые возможности сканирования



Специальные функции сканирования описаны в Расширенное руководство (см. «Функции сканера» на стр. 347).

Базовые возможности сканирования

Ниже приведена стандартная процедура сканирования оригиналов.

Это основной метод сканирования для устройства, подключенного через порт USB.



- Доступ к меню в разных моделях может осуществляться по-разному.
- В некоторых моделях для перехода к меню нижнего уровня может потребоваться нажать кнопку **ОК**.
- Если вы хотите выполнить сканирование по сети, см. указания в Расширенном руководстве («Сканирование с сетевого устройства» на стр. 348).

1 Поместите документ на стекло экспонирования лицевой стороной вниз или несколько документов в автоподатчик лицевой стороной вверх (см. «Загрузка оригиналов» на стр. 73).

2 Выберите  (Сканирование) > **Сканир. на ПК** на панели управления.

Или выберите на сенсорном экране **Скан > Лок ПК**.



Если вы видите сообщение **Недоступно**, проверьте подключение к портам или выберите **Включить** в приложении **Samsung Easy**

Printer Manager >  Переключиться в расширенный режим > **Параметры сканирования на ПК**.

3 Выберите направление сканирования и нажмите **ОК**.

По умолчанию установлено значение **Мои документы**.



- Вы можете создать и сохранить часто используемые параметры в виде файла профиля. Вы можете добавлять и удалять профили и сохранять каждый профиль в отдельной директории.
- Выберите **Samsung Easy Printer Manager** >  Переключиться в расширенный режим > **Параметры сканирования на ПК**.

4 Выберите желаемый параметр и нажмите **ОК**.

5 Начнется процесс сканирования.



Отсканированное изображение сохраняется на компьютер по адресу **С:\Пользователи\имя пользователя\Мои документы**. В некоторых операционных системах и при использовании определенных приложений папка по умолчанию может быть другой.

Основные отправки факсимильных сообщений



- Эта функция не поддерживается в модели CLX-419xN/CLX-626xND (см. «Различные функции» на стр. 11).
- Специальные функции факса описаны в Расширенное руководство (см. «Функции факса» на стр. 356).
- Доступ к меню в разных моделях может осуществляться по-разному (см. «Доступ в меню» на стр. 42 или «Обзор панели управления» на стр. 32).



- Устройство не предназначено для отправки факсов посредством Интернет-телефонии. Для получения дополнительной информации обратитесь к своему Интернет-провайдеру.
- При подключении для использования факсимильного устройства рекомендуются стандартные аналоговые телефонные линии, например аналоговая коммутируемая телефонная сеть общего пользования. Повысить качество соединения при использовании Интернет-служб (DSL, ISDN, VoIP) можно с помощью микрофилтра. Микрофилтр позволяет убрать помехи и повысить качество соединения или подключения к Интернету. Микрофилтр для линий DSL не входит в комплект поставки устройства. По поводу его установки обратитесь к своему поставщику Интернет-услуг.

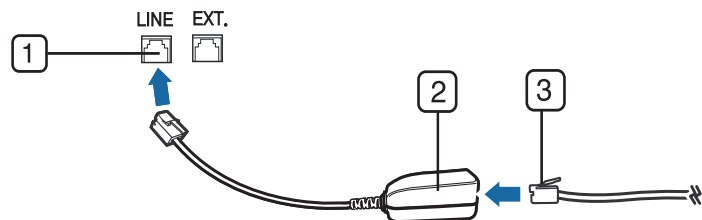

- 1 Линейный порт
- 2 Микрофилтр
- 3 Модем DSL / телефонная линия (см. «Вид сзади» на стр. 30).

Подготовка к обработке факсов



Прежде чем получать и отправлять факсы, необходимо подключить прилагаемый телефонный кабель к стенной розетке (см. «Вид сзади» на стр. 30). Инструкцию по подключению см. в Краткое руководство по установке. Следует иметь в виду, что в разных странах практикуются разные методы подключения к телефонной линии.

Основные отправки факсимильных сообщений

Отправка факса



Загружать оригиналы можно как в автоподатчик, так и на стекло экспонирования. Если оригиналы имеются как в автоподатчике, так и на стекле экспонирования, устройство начинает сканирование с автоподатчика, которому присваивается более высокий приоритет.



- 1 Поместите документ на стекло экспонирования лицевой стороной вниз или несколько документов в автоподатчик лицевой стороной вверх (см. «Загрузка оригиналов» на стр. 73).
- 2 Нажмите на панели управления кнопку  (Факс).
Или выберите на сенсорном экране **Факс > Память отправлена > ** (настройки).
- 3 Настройте разрешение и яркость с учетом особенностей оригинала (см. «Установка параметров документа» на стр. 92).
- 4 Введите номер факса получателя (см. «Буквы и цифры клавиатуры» на стр. 323).
- 5 Нажмите кнопку  (**Старт**) на панели управления. Устройство приступит к сканированию и отправке факсов указанным получателям.





- Для отправки факсов напрямую с компьютера используйте программу Samsung Network PC Fax (см. «Отправка факса в компьютер» на стр. 357).
- Чтобы отменить задание факса, нажмите кнопку  (**Стоп** или **Стоп/Сброс**) до начала передачи.
- В случае использования стекла экспонирования устройство выведет запрос на размещение следующего листа.

Отправка факса вручную

Отправка факсов с помощью функции  (**Набор без снятия трубки**) на панели управления.

- 1 Поместите документ на стекло экспонирования лицевой стороной вниз или несколько документов в автоподатчик лицевой стороной вверх (см. «Загрузка оригиналов» на стр. 73).
- 2 Нажмите на панели управления кнопку  (Факс).
Или выберите на сенсорном экране **Факс > Громкая связь > ** (настройка).
- 3 Настройте разрешение и яркость с учетом особенностей оригинала (см. «Установка параметров документа» на стр. 92).

Основные отправки факсимильных сообщений

- 4 Нажмите кнопку  (**Набор без снятия трубки**) на панели управления или поднимите телефонную трубку.
- 5 Введите номер факса с цифровой клавиатуры на панели управления.
- 6 Когда раздастся высокочастотный звуковой сигнал от принимающего факса, нажмите кнопку  (**Старт**) на панели управления.

Отправка факса нескольким адресатам



Вы можете воспользоваться функцией множественной отправки, которая позволяет отправлять факсы нескольким адресатам. Оригиналы автоматически сохраняются в памяти, а затем отправляются адресатам. По завершении передачи выполняется автоматическое удаление оригиналов из памяти.



Эта функция неприменима при отправке цветных факсов и факсов со сверхвысокой четкостью.

- 1 Поместите документ на стекло экспонирования лицевой стороной вниз или несколько документов в автоподатчик лицевой стороной вверх (см. «Загрузка оригиналов» на стр. 73).
- 2 Нажмите на панели управления кнопку  (Факс).

Или выберите на сенсорном экране **Факс > Отпр-ка (быстр наб)** или **Отправка (груп. набор) >  (настройка)**.

- 3 Настройте разрешение и яркость с учетом особенностей оригинала (см. «Установка параметров документа» на стр. 92).
- 4 Выберите  (**Меню**) > **Функция факса > Многоадр.отправка** на панели управления.
Или выберите на сенсорном экране **Далее**.
- 5 Введите с цифровой клавиатуры номер первого принимающего факсимильного аппарата и нажмите кнопку **ОК**.
Для того чтобы использовать номер быстрого набора или выбрать номер группового набора, нажмите кнопку  (**Адресная книга**).
- 6 Введите номер второго факсимильного аппарата и нажмите кнопку **ОК**.
На дисплее появится запрос следующего номера для отправки документа.
- 7 Для ввода большего количества номеров факсов нажмите **ОК**, когда появится **Да**, и повторите шаги 5 и 6.

Основные отправки факсимильных сообщений



- Вы можете добавить до 10 адресатов.
- После ввода номера группового набора другие номера группового набора ввести нельзя.

8 По завершении ввода номеров выберите **Нет** в ответ на запрос **Другой номер?**, и нажмите кнопку **ОК**.

Устройство начнет передачу факсимильного сообщения адресатам в том порядке, в котором были введены их номера.

Отчет многоадресной отправки факсов печатается после каждой отправки.

Прием факсов

На заводе для устройства по умолчанию задан режим «Факс». При поступлении факса устройство отвечает на вызов после заданного количества гудков и автоматически принимает факсимильное сообщение.

Установка параметров документа

Прежде чем приступить к отправке факса, для обеспечения наилучшего качества измените следующие параметры в соответствии с состоянием оригинала.



- Доступ к меню в разных моделях может осуществляться по-разному (см. «Доступ в меню» на стр. 42 или «Обзор панели управления» на стр. 32).
- В некоторых моделях для перехода к меню нижнего уровня может потребоваться нажать кнопку **ОК**.

Разрешение

Заданные по умолчанию параметры предназначены для работы с обычными текстовыми документами. При использовании оригиналов низкого качества или документов с фотографиями можно отрегулировать разрешение, чтобы повысить качество факсимильного сообщения.



Заданное значение разрешения документа применяется к текущему заданию отправки факсимильного сообщения. Для изменения значения по умолчанию (см. Расширенное руководство).

Основные отправки факсимильных сообщений

1 Выберите  (Факс) >  (Меню) > **Функция факса** > **Разрешение** на панели управления.

Или выберите **Факс** > **Память отправлена**, **Громкая связь**, **Отложенная отправка** и др. >  (настройки) > **Разрешение** на сенсорном экране.

2 Выберите желаемый параметр и нажмите **ОК**.



- **Стандартное:** для оригиналов с символами обычного размера.
- **Четкое:** для оригиналов, содержащих мелкие символы и тонкие линии или напечатанных на матричном принтере.
- **Очень четкое:** Для оригиналов исключительно высокой четкости. Режим **Очень четкое** используется только в случае, если принимающее устройство поддерживает данное разрешение.

-  • Передача из памяти в режиме **Очень четкое** невозможна. Разрешение автоматически изменяется на **Четкое**.
- Если установлен режим разрешения **Очень четкое**, а принимающий факс не поддерживает **Очень четкое** разрешение, документ передается с самым высоким разрешением, которое поддерживается принимающим устройством.

- **Фотография:** для оригиналов, содержащих изображения в оттенках серого или фотографии.
- **Цветной:** для цветных документов.



- В этом режиме передача из памяти невозможна.
- Отправка цветного факса возможна только при условии, что принимающее устройство поддерживает прием цветных факсов и факс отправляется вручную.

3 Нажмите  (**Стоп/Сброс**) или , чтобы вернуться к режиму готовности.

Плотность

Вы можете указать уровень яркости оригинального документа.





Заданное значение яркости применяется к текущему заданию отправки факсимильного сообщения. Для изменения значения по умолчанию см. «Факс» на стр. 289.

1 Выберите  (Факс) >  (Меню) > **Функция факса** > **Плотность** на панели управления.

Или выберите **Факс** > **Память отправлена**, **Громкая связь**, **Отложенная отправка** и др. >  (настройки) > **Яркость** на сенсорном экране.

2 Выберите желаемый уровень яркости.

3 Нажмите  (**Стоп/Сброс**) или , чтобы вернуться к режиму готовности.

Использование флэш-накопителя USB

В данной главе описывается использование флэш-накопителей, подключаемых к устройству через интерфейс USB.

О USB-накопителях

Флэш-накопители с интерфейсом USB имеют различный объем памяти и позволяют хранить документы, презентации, загруженные по сети музыкальные файлы и видеоклипы, фотографии высокого разрешения и файлы других типов.

С помощью флэш-накопителей USB на устройстве можно выполнять следующие действия.

- Сканировать документы и сохранять их на флэш-накопителе USB.
- Печатать данные, хранящиеся на флэш-накопителе USB.
- Восстанавливать в памяти устройства данные из файлов резервных копий.
- Форматировать флэш-накопитель USB.
- Проверять объем свободного места на флэш-накопителе.

Подключение флэш-накопителя USB

Порт USB на передней панели устройства поддерживает флэш-накопители USB V1.1 и USB V2.0. Устройство поддерживает флэш-накопители USB с файловой системой FAT16/FAT32 и размером кластера 512 байт.

Сведения о файловой системе флэш-накопителя USB можно получить у торгового агента.

Необходимо использовать только сертифицированные флэш-накопители USB с разъемом типа A.

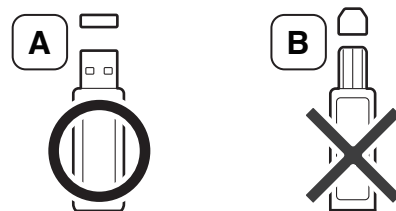

Пользуйтесь только флэш-накопителями USB с металлическим экранированием.

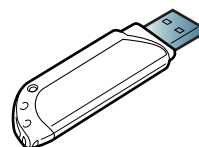

Используйте только сертифицированные накопители USB, иначе устройство может не распознать их.

Использование флэш-накопителя USB



- Не извлекайте флэш-накопитель USB во время работы устройства или при записи на накопитель и чтении с него. Гарантия на устройство не распространяется на поломки, вызванные неправильной эксплуатацией.
- Некоторые функции, используемые во флэш-накопителях, такие как параметры настройки безопасности, включая парольную защиту, могут препятствовать автоматическому обнаружению накопителя устройством. Подробные сведения об этих функциях см. в руководстве пользователя для конкретного флэш-накопителя USB.

Сканирование на флэш-накопитель USB



- Доступ к меню в разных моделях может осуществляться по-разному (см. «Доступ в меню» на стр. 42 или «Обзор панели управления» на стр. 32).
- В некоторых моделях для перехода к меню нижнего уровня может потребоваться нажать кнопку **OK**.

Устройство поддерживает сканирование документов с сохранением полученного изображения на флэш-накопителе USB.

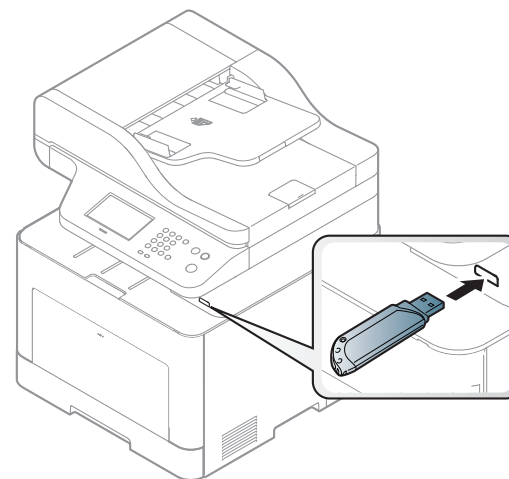

Использование флэш-накопителя USB

Сканирование

- 1 Вставьте флэш-накопитель в порт USB на передней панели устройства.
- 2 Поместите документ на стекло экспонирования лицевой стороной вниз или несколько документов в автоподатчик лицевой стороной вверх (см. «Загрузка оригиналов» на стр. 73).

- 3 Выберите  (сканировать) > **Сканир. на USB** > **ОК** на панели управления.

Или выберите на сенсорном экране **Скан** > **USB** > **Далее** > **Пуск**.

Устройство начнет процесс сканирования.

По завершении сканирования флэш-накопитель можно извлечь из порта USB устройства.

Индивидуальная настройка сканирования в порт USB

Вы можете указать размер изображения, формат файла или цветовой режим для каждого задания сканирования с сохранением на накопителе USB.

- 1 Выберите  (сканировать) >  (**Меню**) > **Функция сканир.** > **Функция USB** на панели управления.



Или выберите **Сканировать на** >  (**Меню**) > **Функция сканир.** > **Функция USB** на панели управления.

Или выберите на сенсорном экране **Прям. USB** > **Сканир. на USB** >  (настройка).

- 2 Выберите нужный вариант.
 - **Исход. размер:** выбор размера изображения.
 - **Тип оригинала:** Указание исходного документа.
 - **Разрешение:** выбор разрешения изображения
 - **Цвет.реж.:** выбор цветового режима Если для данного параметра выбрать режим **Моно**, то будет невозможно задать значение JPEG для параметра **Формат**.

Использование флэш-накопителя USB

- **Формат:** выбор формата файла для сохраняемого изображения. Если задан формат **TIFF** или **PDF**, то можно выбрать сканирование нескольких страниц. Если для данного параметра выбрать режим **JPEG**, то будет невозможно задать формат **Моно** в **Цветовой режим**.
- **Блок 2-ст. печати:** выбор режима двусторонней печати.
- **Плотность:** Регулировка уровня яркости отсканированной копии.
- **Имя файла:** Указание имени файла.
- **Полит. файлов:** Задает политику сохранения файлов: перезапись или переименовывание.
- **Шифрование PDF:** Задает шифрование файлов **PDF**.

- 3 Выберите желаемый вариант и нажмите **ОК**.
- 4 Для настройки других параметров повторите шаги 2 и 3.
- 5 Нажмите  (**Стоп/Сброс**) или , чтобы вернуться к режиму готовности.

Заданные по умолчанию параметры сканирования можно изменить.
См. Расширенное руководство.

Печать с флэш-накопителя USB

Хранящиеся на флэш-накопителе USB файлы можно выводить непосредственно на печать.

Файл поддерживается функцией прямой печати (Direct Print).

- **PRN:** совместимы только файлы, созданные с помощью драйвера, поставляемого вместе с устройством.





Если файлы PRN созданы на других устройствах, вид распечаток может отличаться.

- **TIFF:** базовый вариант TIFF 6.0.
- **JPEG:** Базовый вариант JPEG.
- **PDF:** PDF 1.7 или более ранней версии.

Использование флэш-накопителя USB



Печать документа с накопителя USB

- 1 Вставьте флэш-накопитель в порт USB вашего устройства и нажмите **USB носитель**.
- 2 Выберите **USB-печать**.
- 3 Выберите папку или файл и нажмите **ОК**.
Символ [+] или [D] перед именем папки означает, что она содержит вложенные папки.
- 4 Выберите или введите число копий.
- 5 Чтобы напечатать выбранный файл, нажмите кнопку **ОК, Старт** или **Печ..**
По завершении печати выводится запрос, требуется ли напечатать еще одно задание.
- 6 Чтобы напечатать еще одно задание, нажмите кнопку **ОК** при появлении **Да** и повторите процедуру с шага 2.
В противном случае нажмите стрелку влево/вправо, чтобы выбрать **Нет**, затем нажмите кнопку **ОК**.
- 7 Нажмите  (**Стоп/Сброс**) или , чтобы вернуться к режиму готовности.

Создание резервных копий данных

При перебоях энергоснабжения или сбоях режима хранения данные в памяти устройства могут быть неумышленно уничтожены. Резервное копирование позволяет защитить параметры системы путем создания резервных файлов на флэш-накопителе USB.

Создание резервных копий данных

- 1 Вставьте флэш-накопитель в порт USB на передней панели устройства.
- 2 Выберите  (**Меню**) > **Настройка системы** > **Настройка** > **Эксп. настр.** на панели управления.
Или выберите на сенсорном экране **Настройка** > **Настройка устройства** > **Далее** > **Нач. настройка** > **Эксп. настр..**
- 3 Выберите **Данные настройки** или **Адресная книга** и нажмите **ОК**.
Резервная копия данных сохраняется на накопителе USB.
- 4 Нажмите  (**Стоп/Сброс**) или , чтобы вернуться к режиму готовности.

Использование флэш-накопителя USB

Восстановление данных

- 1 Вставьте накопитель с резервной копией данных в порт USB.
- 2 Выберите  (**Меню**) > **Настройка системы** > **Настройка** > **Импорт настр.** на панели управления.
Или выберите на сенсорном экране **Настройка** > **Настройка устройства** > **Далее** > **Нач. настройка** > **Импорт настр.**
- 3 Выберите **Данные настройки** или **Адресная книга** и нажмите **ОК**.
- 4 Выберите файл, содержащий восстанавливаемые данные, и нажмите кнопку **ОК**.
- 5 Чтобы выполнить восстановление, нажмите кнопку **ОК** при появлении **Да**.
- 6 Нажмите  (**Стоп/Сброс**) или , чтобы вернуться к режиму готовности.

Управление флэш-накопителем USB

Файлы изображений, хранящиеся на накопителе USB, можно удалять по одному либо удалить все сразу путем форматирования устройства.



Символ [+] или [D] перед именем папки означает, что она содержит вложенные папки.



После удаления файлов или форматирования накопителя USB восстановить файлы невозможно. Поэтому перед удалением убедитесь, что те или иные данные действительно больше не потребуются.



Удаление файла изображения





Для моделей с сенсорным экраном выберите **Прям. USB** > **Управ. файлами** > **Далее** > выберите файл >  (настройки) > **Удал.**



- 1 Вставьте флэш-накопитель в порт USB вашего устройства и нажмите **USB носитель**.
- 2 Выберите **Управление файлами** > **Удалить** и нажмите **ОК**.

Использование флэш-накопителя USB

- 3 Выберите файл, которые вы хотите удалить, и нажмите кнопку **ОК**.
- 4 Выберите **Да**.
- 5 Нажмите  (**Стоп/Сброс**) или , чтобы вернуться к режиму готовности.

Форматирование флэш-накопителя USB

 Для моделей с сенсорным экраном выберите **Прям. USB > Управ. файлами > Далее > выберите файл >  (настройки) > Форматир-ние**.



- 1 Вставьте флэш-накопитель в порт USB вашего устройства и нажмите **USB носитель**.
- 2 Выберите **Управление файлами > Формат** и нажмите **ОК**.
- 3 Выберите **Да**.
- 4 Нажмите  (**Стоп/Сброс**) или , чтобы вернуться к режиму готовности.

Просмотр состояния флэш-накопителя USB

Можно узнать объем свободной памяти, доступной для сканирования и сохранения документов.



Для моделей с сенсорным экраном, выберите на нем **Прям. USB > Показать место > Далее**.

- 1 Вставьте флэш-накопитель в порт USB вашего устройства и нажмите **USB носитель**.
- 2 Выберите **Проверка св. места**.
- 3 На дисплее будет отображен объем свободной памяти.
- 4 Нажмите  (**Стоп/Сброс**) или , чтобы вернуться к режиму готовности.



3. Обслуживание

В этой главе содержится информация по приобретению расходных материалов, дополнительных и сменных компонентов для вашего устройства.

- **Заказ расходных материалов и дополнительных компонентов** 102
- **Расходные материалы в наличии** 103
- **Доступные компоненты** 105
- **Доступные сменные компоненты** 106
- **Хранение картриджей** 107
- **Перераспределение тонера** 109
- **Замена картриджа** 111
- **Замена контейнера для отработанного тонера** 114
- **Установка дополнительных компонентов** 116
- **Контроль срока службы расходных материалов** 120
- **Настройка предупреждения о низком содержании тонера** 121
- **Чистка устройства** 122
- **Советы по перемещению и хранению устройства** 128

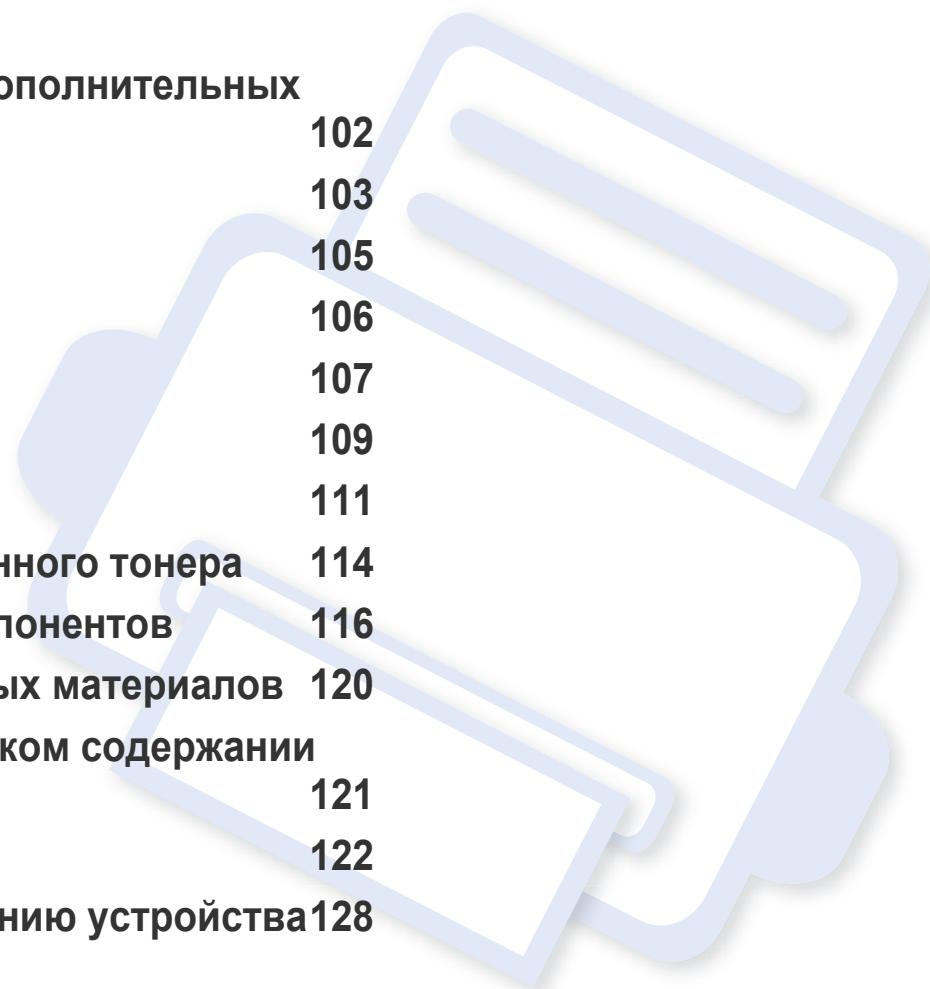

Заказ расходных материалов и дополнительных компонентов



Набор доступных компонентов может изменяться в зависимости от страны продажи. Список доступных расходных материалов и компонентов можно получить у местного торгового представителя.

Для того чтобы заказать расходные материалы, компоненты и запчасти, сертифицированные компанией Samsung, свяжитесь с местным представителем Samsung или розничным продавцом, у которого было приобретено устройство. Кроме того, для получения информации можно посетить сайт www.samsung.com/supplies и выбрать страну и регион для получения информации по техническому обслуживанию.

Расходные материалы в наличии

Когда срок службы расходных материалов заканчивается, для устройства можно заказать материалы указанных ниже типов:

Тип	Модель	Средний ресурс ^а	Наименование компонента
Карт. с тонером	<ul style="list-style-type: none"> CLX-419x series C186x series 	<ul style="list-style-type: none"> Средний ресурс черного картриджа: примерно 2 500 стандартных страниц (черный) Средний ресурс цветного картриджа: примерно 1 800 стандартных страниц (желтый/пурпурный/голубой) 	<ul style="list-style-type: none"> CLT-K504S: черный CLT-Y504S: желтый CLT-M504S: пурпурный CLT-C504S: голубой
	<ul style="list-style-type: none"> CLX-626x series 	<ul style="list-style-type: none"> Средний ресурс черного картриджа: примерно 2 000 стандартных страниц (черный) Средний ресурс цветного картриджа: примерно 1 500 стандартных страниц (желтый/пурпурный/голубой) 	<ul style="list-style-type: none"> CLT-K506S: черный CLT-Y506S: желтый CLT-M506S: пурпурный CLT-C506S: голубой
		<ul style="list-style-type: none"> Средний ресурс черного картриджа: примерно 6 000 стандартных страниц (черный) Средний ресурс цветного картриджа: примерно 3 500 стандартных страниц (желтый/пурпурный/голубой) 	<ul style="list-style-type: none"> CLT-K506L: черный CLT-Y506L: желтый CLT-M506L: пурпурный CLT-C506L: голубой
Контейнер для отработанного тонера	<ul style="list-style-type: none"> CLX-419x series C186x series 	<ul style="list-style-type: none"> примерно 14 000 стандартных страниц (черный) примерно 3 500 стандартных страниц (желтый/пурпурный/голубой) 	CLT-W504
	<ul style="list-style-type: none"> CLX-626x series 		CLT-W506

а. Заявленный ресурс соответствует требованиям стандарта ISO/IEC 19798. Фактический ресурс, исчисляемый в страницах, зависит от условий эксплуатации, интервала печати, графики, типа и размера материалов для печати.

Расходные материалы в наличии



Срок службы картриджа зависит от установленных параметров, площади печатаемого изображения и режима обработки заданий.



Новые картриджи и другие расходные материалы следует приобретать в той же стране, где приобреталось устройство. В противном случае картриджи и расходные материалы могут быть несовместимыми с данным устройством, поскольку конфигурация картриджа и расходных материалов отличается для разных стран.



Компания Samsung не рекомендует использовать неоригинальные картриджи Samsung, в том числе повторно заправленные или восстановленные. Кроме того, компания Samsung не гарантирует качественную печать при использовании неоригинальных картриджей Samsung. В случае, если использование неоригинального картриджа Samsung послужило причиной поломки устройства, ремонт и обслуживание по гарантии не предоставляются.

Доступные компоненты

Вы можете приобрести и установить дополнительные компоненты для увеличения производительности и емкости устройства.



- Функции и комплектация устройств могут различаться в зависимости от модели и региона (см. «Функции различных моделей» на стр. 8).

Дополнительные компоненты	Функция	Наименование компонента
Модуль памяти	Расширяет объем памяти устройства.	<ul style="list-style-type: none">• CLX-419x series/C186x series: ML-MEM370 (512 МБ)• CLX-626x series: ML-MEM380 (1 024 МБ)
Дополнительный лоток	Если вам часто приходится загружать бумагу, можно установить дополнительный лоток на 520 листов. ^а	<ul style="list-style-type: none">• CLX-626x series: CLP-S680A
Параллельный разъем IEEE 1284 ^б	<p>Позволяет использовать различные интерфейсы.</p> <div data-bbox="360 868 1368 1310"><ul style="list-style-type: none">• При установке драйвера принтера через интерфейс IEEE1284В, компьютер может не обнаружить устройства и после установки драйвера будут доступны только базовые функции печати.• Если вы хотите проверить состояние устройство или задать расширенные параметры, подключите устройство к компьютеру через порт USB или сетевой интерфейс.• При использовании параллельного разъема IEEE 1284В, можно не использовать кабель USB.</div>	<ul style="list-style-type: none">• CLX-626x series: ML-PAR100

а. Обыкновенная бумага, 80 г/м².

б. Параллельный разъем IEEE 1284В можно вставлять в USB-порт и порт 5V (разъем приобретается отдельно).

Доступные сменные компоненты

По поводу приобретения сменных компонентов обращайтесь туда, где было приобретено устройство. Настоятельно рекомендуется поручить замену компонентов уполномоченному поставщику услуг, дилеру или организации, у которых было приобретено устройство. Гарантия не распространяется на замену сменных компонентов после выработки среднего ресурса.

Изнашивающиеся компоненты необходимо заменять через определенные промежутки времени, чтобы избежать ухудшения качества печати и проблем с подачей бумаги. См. таблицу ниже. Цель таблицы — помочь вам поддерживать ваше устройство в работоспособном состоянии. Компоненты, перечисленные ниже, необходимо заменить, когда срок их службы подошел к концу.

Компоненты	Средний ресурс ^а	
	CLX-419x series/C186x series	CLX-626x series
Ролик переноса	Около 100 000 страниц	Около 100 000 страниц
Термофиксатор	Около 50 000 страниц	Около 100 000 страниц
Ролик подачи	Около 200 000 страниц	Около 300 000 страниц
Защитный ролик	Около 100 000 страниц	Около 100 000 страниц
Промежуточный блок переноса (ITB)	Около 100 000 страниц	Около 100 000 страниц

а. Скорость печати зависит от операционной системы, быстродействия компьютера, используемых приложений, способа подключения, типа и размера материала для печати и сложности задания печати.

Хранение картриджей

Картридж содержит компоненты, чувствительные к воздействию света, температуры и влажности. Для обеспечения оптимальной производительности, наивысшего качества печати и долгого срока службы картриджа компания Samsung рекомендует пользователям выполнять следующие инструкции.

Храните картриджи с тонером в тех же условиях, в которых будет использоваться принтер. Это должно быть помещение с контролируемой температурой и уровнем влажности. До установки картридж должен находиться в оригинальной закрытой упаковке. Если оригинальная упаковка отсутствует, накройте верхнее отверстие картриджа листом бумаги и храните его в темном месте.

Хранение неиспользуемого картриджа в открытой упаковке значительно сокращает его срок службы и хранения. Не храните его на полу. При извлечении картриджа из принтера храните его так, как указано ниже.

- Внутри защитного пакета из оригинальной упаковки.
- Храните его в горизонтальном положении (не на боку); вверх должна быть направлена та же сторона, что и при установке в устройстве.
- Не храните расходные материалы в следующих условиях:
 - при температуре выше 40 °C;
 - влажность менее 20 % и более 80 %;
 - в помещении, подверженном резким перепадам влажности и температуры;
 - при воздействии прямого солнечного или комнатного света;

- в пыльных помещениях;
- в автомобиле в течение длительного времени;
- в помещениях с источниками агрессивных газов;
- в помещениях с соленым воздухом.

Инструкция по использованию

- Не прикасайтесь к поверхности фотобарабана картриджа.
- Не подвергайте его вибрации или ударам.
- Не поворачивайте барабан вручную, особенно в направлении, противоположном вращению, — это может привести к внутреннему повреждению картриджа и просыпанию тонера.

Работа с картриджем

Компания Samsung Electronics не рекомендует и не одобряет использование в принтере не оригинальных картриджей Samsung, включая универсальные и картриджи магазинных марок, повторно заправленные или восстановленные картриджи.

Хранение картриджей



В случае, если использование картриджей стороннего производителя, повторно заправленных или отремонтированных картриджей послужило причиной поломки устройства, компания Samsung не предоставляет ремонт и обслуживание по гарантии.

Предположительный срок службы картриджа

Предположительный срок службы картриджа (ресурс картриджа) зависит от количества тонера, необходимого для выполнения заданий печати. Фактическое количество напечатанных страниц может быть разным и зависит от плотности печати, условий эксплуатации, площади изображений, интервалов печати, а также типа и размера материала для печати. Например, при печати большого количества графических изображений, расход тонера увеличится, и замена картриджа будет производиться чаще.

Перераспределение тонера

Когда ресурс картриджа почти исчерпан, происходит следующее:

- Белые полосы или бледная печать и/или разная плотность с разных краев.
- Индикатор **Состояние** мигает красным светом. На дисплее появляется сообщение о том, что тонер заканчивается.
- При этом на компьютере появляется окно программы Состояние принтера Samsung с предупреждением о низком уровне тонера в том или ином цветном картридже (см. раздел «Работа с приложением Состояние принтера Samsung» на стр. 387).

В этом случае качество печати можно временно улучшить, перераспределив оставшийся в картридже тонер. Иногда блеклая печать или белые полосы остаются и после перераспределения тонера.



В зависимости от модели и комплектации внешний вид конкретного устройства может отличаться от иллюстраций в данном руководстве пользователя. Проверьте модель устройства (см. «Вид спереди» на стр. 26).



- Во избежание выхода картриджа из строя не рекомендуется держать его на свету дольше нескольких минут. При необходимости накройте его бумагой.
- Не прикасайтесь к части картриджа, окрашенной в зеленый цвет. Для этого держите его за ручку.
- Не вскрывайте упаковку картриджа ножом, ножницами или другими острыми предметами, Они могут повредить барабан.
- Если тонер попал на одежду, стряхните его сухой тряпкой и выстирайте одежду в холодной воде. Под воздействием горячей воды тонер въедается в ткань.

Перераспределение тонера

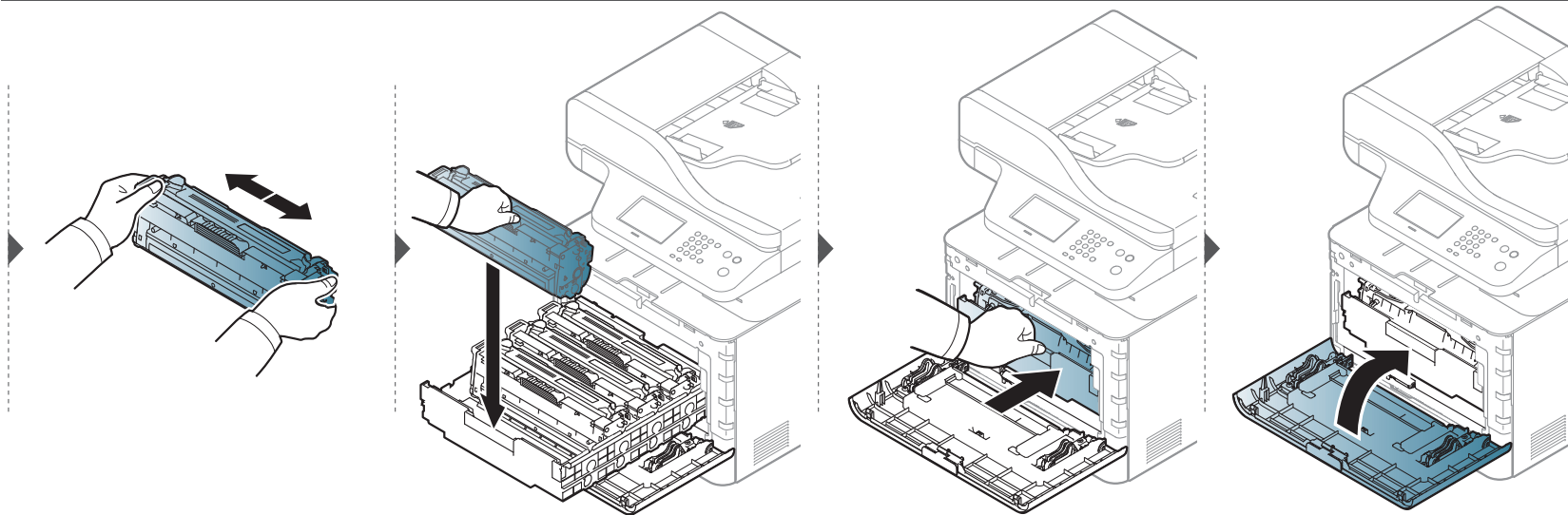
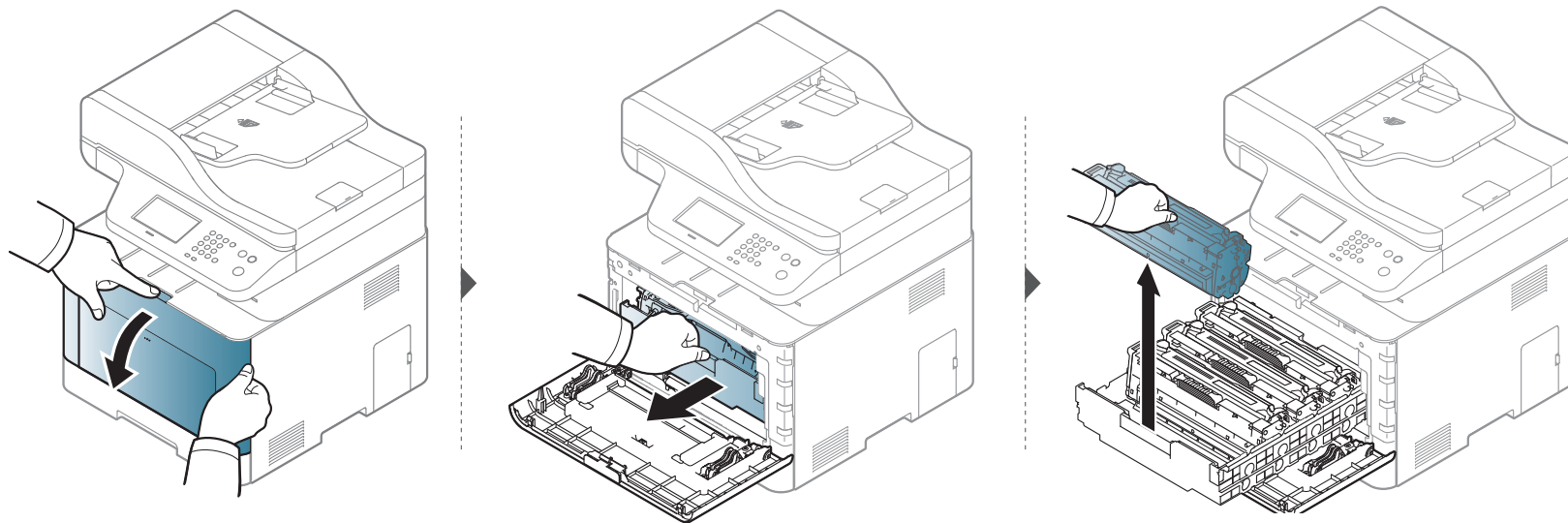

Замена картриджа

Устройство использует при печати четыре цвета и оснащено четырьмя картриджами с тонером: желтый (Y), пурпурный (M), голубой (C) и черный (K).

- Индикатор состояния и сообщение на дисплее о низком уровне тонера показывают, когда следует заменить отдельный цветной картридж.
- При этом на компьютере появляется окно программы Состояние принтера Samsung с предупреждением об отсутствии тонера в картридже (см. раздел «Работа с приложением Состояние принтера Samsung» на стр. 387).

Проверьте тип картриджа для устройства (см. «Расходные материалы в наличии» на стр. 103).



- Для того чтобы улучшить начальное качество печати, аккуратно встряхните картридж
- В зависимости от модели и комплектации внешний вид конкретного устройства может отличаться от иллюстраций в данном руководстве пользователя. Проверьте модель устройства (см. «Вид спереди» на стр. 26).



- Во избежание выхода картриджа из строя не рекомендуется держать его на свету дольше нескольких минут. При необходимости накройте его бумагой.
- Не прикасайтесь к части картриджа, окрашенной в зеленый цвет. Для этого держите его за ручку.
- Не вскрывайте упаковку картриджа ножом, ножницами или другими острыми предметами, Они могут повредить барабан.
- Если тонер попал на одежду, стряхните его сухой тряпкой и выстирайте одежду в холодной воде. Под воздействием горячей воды тонер въедается в ткань.

Замена картриджа

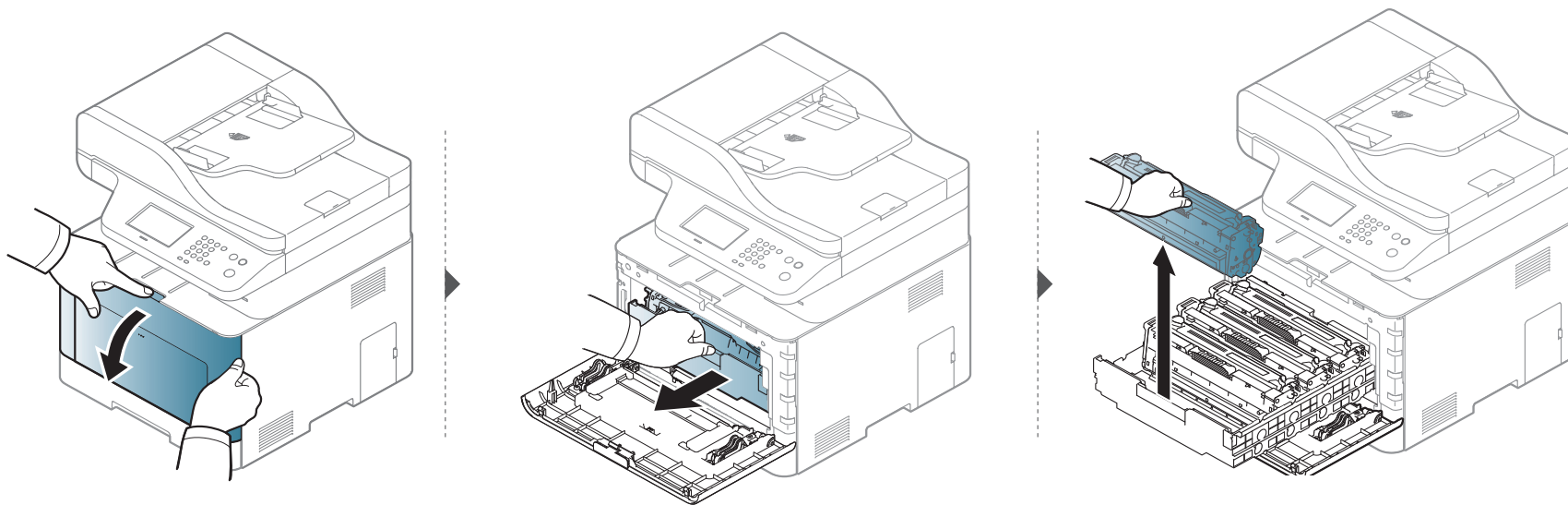

CLX-419x series/C186x series

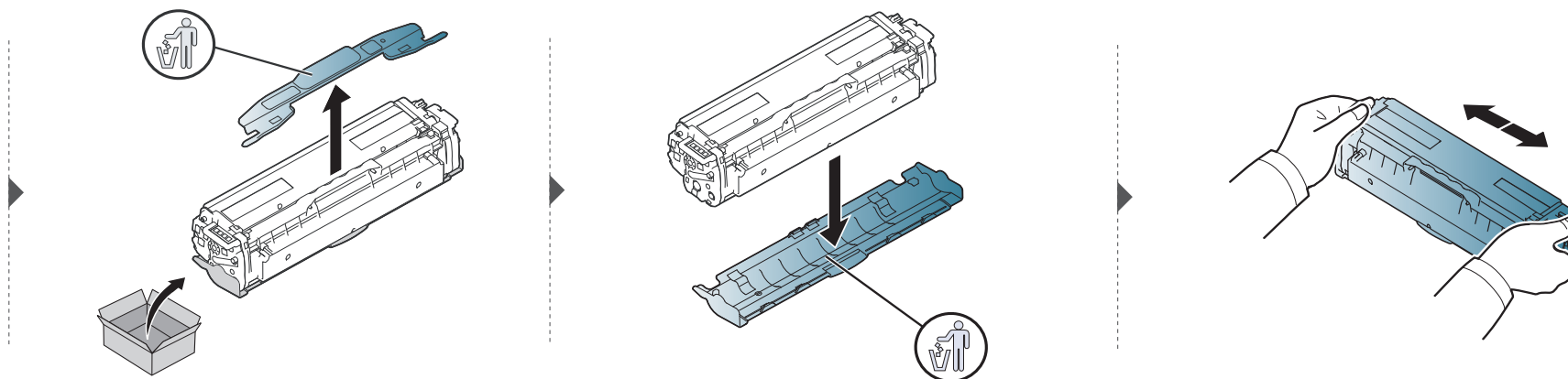

Замена картриджа

CLX-626x series

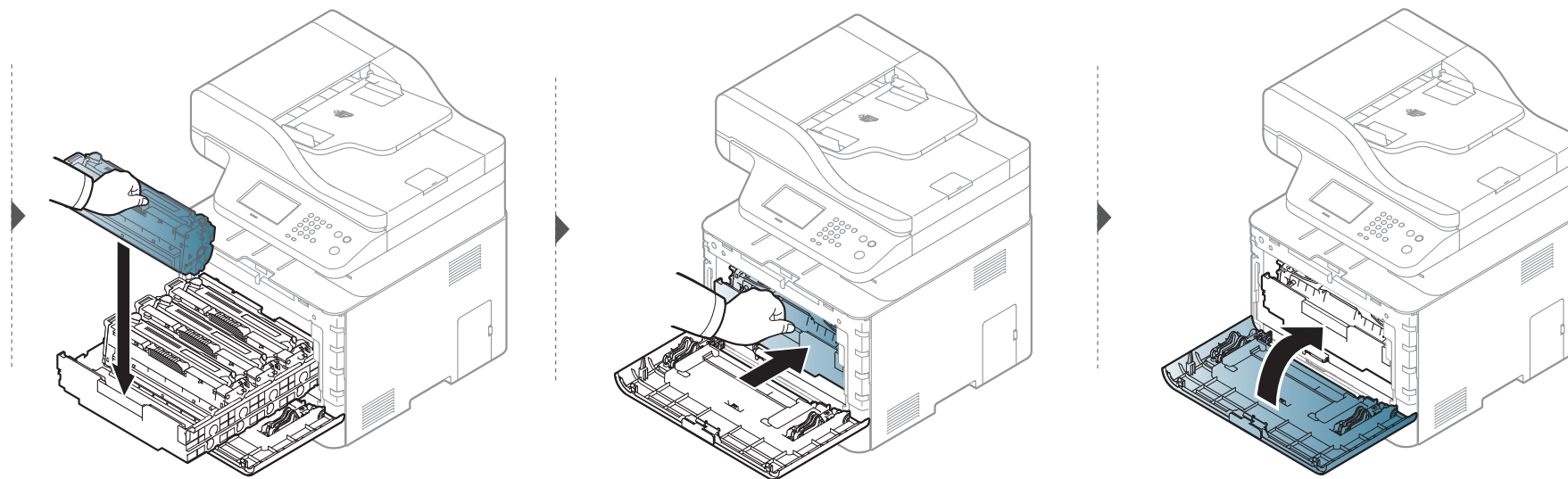
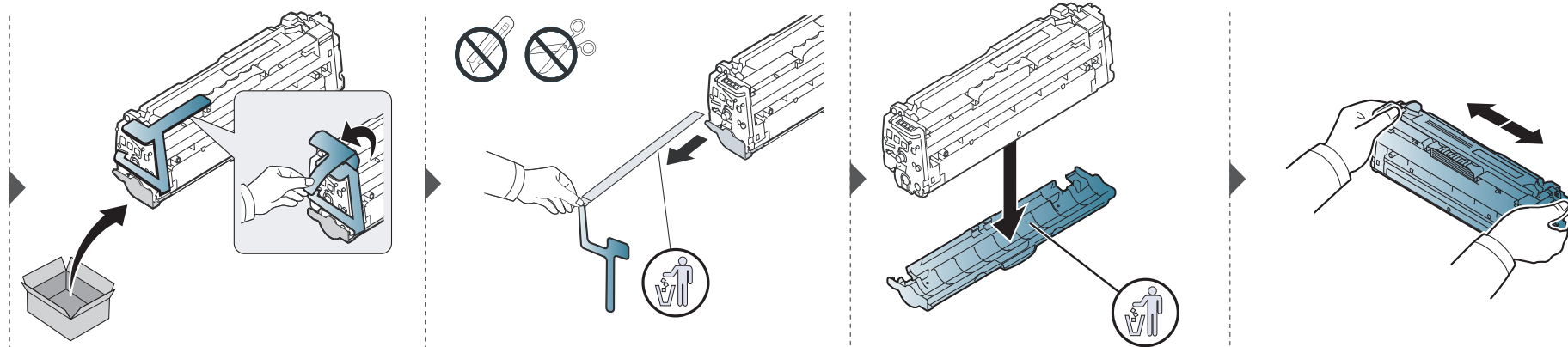

Замена контейнера для отработанного тонера

По истечении срока службы контейнера для сбора тонера на дисплее панели управления появляется сообщение, указывающее на необходимость замены контейнера. Проверьте контейнер для сбора тонера вашего устройства (см. «Расходные материалы в наличии» на стр. 103).



- Во внутреннюю полость устройства могут попасть частички тонера, но это не означает, что устройство повреждено. При заметном ухудшении качества печати свяжитесь с представителем службы поддержки.
- При извлечении контейнера для отработанного тонера из устройства перемещайте его осторожно, чтобы не уронить.
- Положите контейнер на ровную поверхность так, чтобы тонер не высыпался.



Не наклоняйте и не переворачивайте контейнер.

Замена контейнера для отработанного тонера

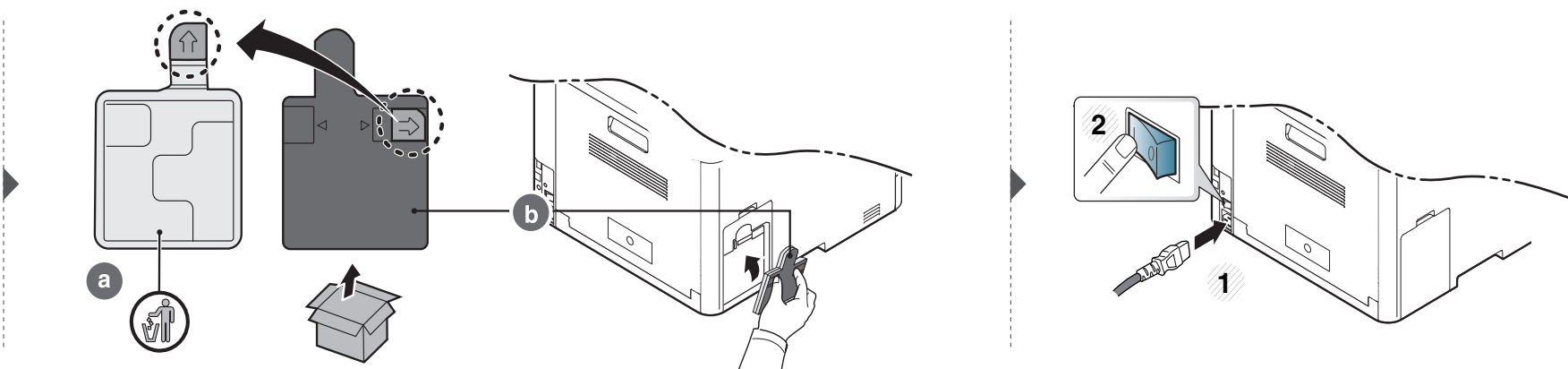
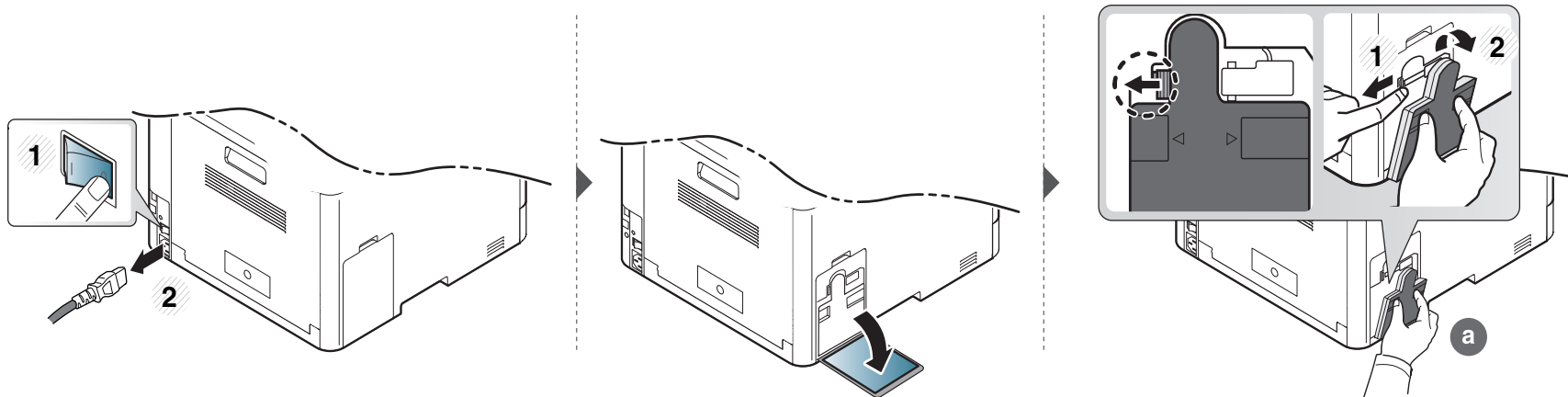

Установке дополнительных компонентов

Меры предосторожности

- Отключите шнур питания
Запрещается открывать крышку платы управления при включенном питании.
Во избежание поражения электрическим током всегда отключайте шнур питания при установке или снятии ЛЮБОГО внутреннего или внешнего компонента.
- Снимите заряд статического электричества
Плата управления и внутренние дополнительные компоненты (плата сетевого интерфейса, модули памяти) подвержены воздействию статического электричества. Перед установкой или извлечением внутренних компонентов снимите заряд статического электричества с тела, прикоснувшись к металлическому предмету (например к задней металлической пластине любого устройства, подключенного к розетке с заземлением). Если вы отходили от места проведения работ до завершения установки, повторно снимите статический заряд.



При установке компонентов батарея, находящаяся внутри устройства, является служебным компонентом. Не заряжайте ее самостоятельно. Установка батареи неправильного типа может привести к взрыву. Утилизация использованных батарей должна производиться в соответствии с инструкциями.

Настройка меню Параметры устройства

При установке дополнительных устройств, таких как дополнительный лоток, память и т.п., принтер автоматически определит и настроит эти устройства. Если вы не можете использовать дополнительные устройства, его необходимо настроить в меню **Параметры устройства**.

- 1 В ОС Windows войдите в меню **Пуск**.
 - Для Windows 8 в меню **Charms(Чудо-кнопки)** выберите **Найти > Параметры**.
- 2 В системах Windows XP и Windows 2003 выберите пункт **Принтеры и факсы**.
 - В системе Windows Vista/2008 последовательно выберите пункты **Панель управления > Оборудование и звук > Принтеры**.
 - В системе Windows 7 последовательно выберите пункты **Панель управления > Оборудование и звук > Устройства и принтеры**.
 - В системе Windows 8 найдите **Устройства и принтеры**.
 - В Windows Server 2008 R2 выберите пункт **Панель управления > Аппаратный > Устройства и принтеры**.
- 3 Щелкните по устройству правой кнопкой мыши.

Установка дополнительных компонентов

- 4** В системах Windows XP/2003/2008/Vista выберите пункт **Свойства**.

В Windows 7, Windows 8 и Windows Server 2008 R2 выберите в контекстном меню пункт **Свойства принтера**.

 Если элемент **Свойства принтера** обозначен меткой ►, для выбранного принтера можно выбрать другие драйверы.

- 5** Выберите пункт **Параметры устройства**.

 Окно **Свойства** может отличаться в зависимости от используемой ОС.

- 6** Выберите один из параметров.

 Некоторые меню могут не отображаться на дисплее в зависимости от параметров или моделей. Это значит, что данные функции недоступны для этого устройства.

- **Параметры лотка:** Выберите установленный дополнительный лоток. Вы можете выбрать лоток.
- **Параметры хранилища:** Выберите установленную дополнительную память. Если этот параметр выбран, вы можете выбрать **Режим печати**.

- **Конфигурация принтера:** Выберите язык принтера для задания печати.
- **Настройки администратора:** Вы можете выбрать параметры **Состояние принтера** и **Постановка в очередь EMF**.
- **Учет заданий админ.:** Позволяет вам связать пользователя и идентификацию учетной записи с документом, который вы печатаете.
 - **Разрешение пользователя:** При выборе этой функции только пользователи, имеющие разрешение, смогут выполнить печать.
 - **Разрешение для группы:** при выборе этой функции только группы пользователей, имеющие разрешение, смогут выполнить печать.

 Если вы хотите зашифровать пароль учета заданий, отметьте пункт **Назначение пароля учета заданий**.

- **Параметры нестандартного размера бумаги:** Вы можете настроить нестандартный размер бумаги.

- 7** Нажимайте на кнопку **ОК** до закрытия окна **Свойства** или **Свойства принтера**.

Установка дополнительных компонентов

Обновление модуля памяти

Устройство оборудовано разъемом под модуль памяти DIMM. В него можно установить дополнительный модуль памяти. Мы рекомендуем использовать только оригинальные модули DIMM производства Samsung. Гарантия на ваше устройство может быть аннулирована, если неисправность устройства возникнет вследствие использования не оригинального модуля DIMM.

Информация для заказа дополнительных принадлежности (см. «Доступные компоненты» на стр. 105).



После установки дополнительной памяти в окне свойств принтера станут доступны такие расширенные возможности печати, как пробная и защищенная печать заданий. Контролировать текущую очередь заданий и политику можно в меню **Управ. задан.** (см. «Использование дополнительных устройств.» на стр. 369).

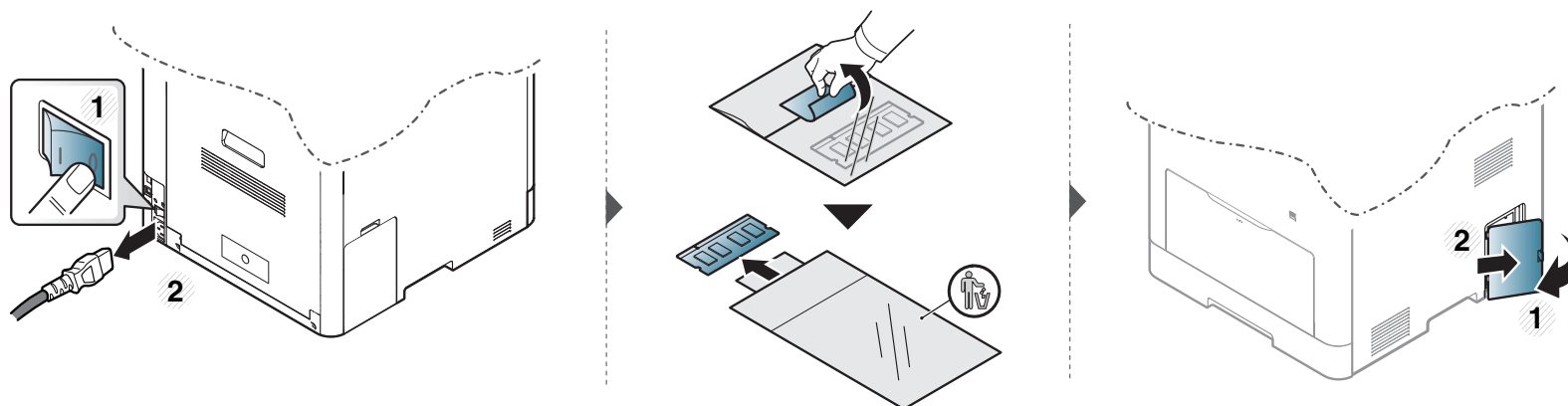

Установка дополнительных компонентов

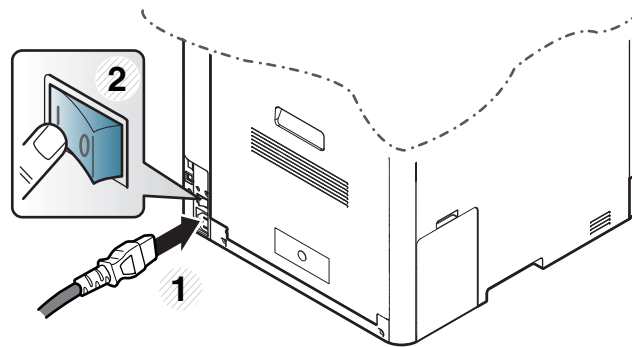
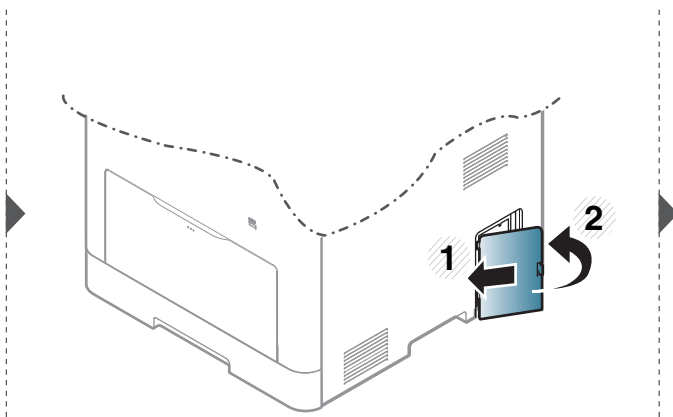
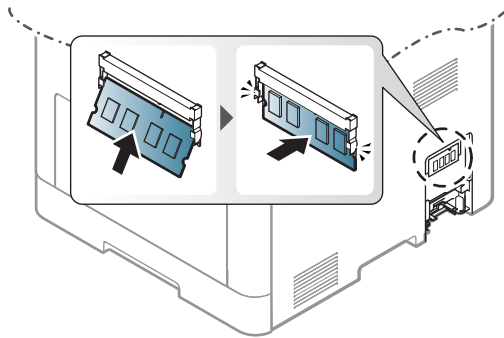
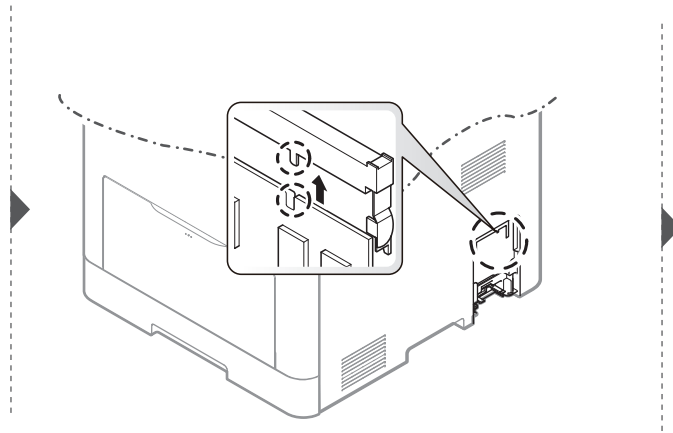



Контроль срока службы расходных материалов

При частом замятии бумаги или проблемах печати проверьте количество страниц, распечатанных или отсканированных устройством. При необходимости замените соответствующие компоненты.



- Доступ к меню в разных моделях может осуществляться по-разному (см. «Доступ в меню» на стр. 42)
- Некоторые меню могут не отображаться на дисплее в зависимости от параметров или моделей. Это значит, что данные функции недоступны для этого устройства.
- В некоторых моделях для перехода к меню нижнего уровня может потребоваться нажать кнопку **OK**.

- 1** Выберите  (**Меню**) > **Настр. сист.** > **Обслуживание** > **Срок служ.расх.мат** на панели управления.
Или нажмите на сенсорном экране **Настройка** > **Далее** > **Настройка устройства** > **Отчет** > **Сведения о расх. мат..**
- 2** Выберите желаемый параметр и нажмите **OK**.
- 3** Нажмите  (**Стоп/Сброс**) или , чтобы вернуться к режиму готовности.

Настройка предупреждения о низком содержании тонера

Если тонер в картридже заканчивается, появляется сообщение или загорится индикатор, указывающие на необходимость замены картриджа. Можно включить или отключить отображение этого сообщения или включения индикатора.



- Доступ к меню в разных моделях может осуществляться по-разному (см. «Доступ в меню» на стр. 42)
- В некоторых моделях для перехода к меню нижнего уровня может потребоваться нажать кнопку **ОК**.
- Параметры устройства можно настроить в меню **Параметры устройств** программы Samsung Easy Printer Manager program.
 - Для пользователей ОС Windows и Mac: настройка в меню **Samsung Easy Printer Manager** >  (переход в расширенный режим) > **Параметры устройств**, см. «Параметры устройств» на стр. 385.

1

Выберите  (**Меню**) > **Настр. сист.** > **Обслуживание** > **Заканч. тонер** на панели управления.

Или выберите на сенсорном экране **Настройка** > **Настройка устройства** > **Далее** > **Нач. настройка** > **Предупреждение об уровне тонера**.



В моделях с сенсорным экраном вы можете задать **Уров. предупр.** низкого уровня тонера в меню **Предупреждение об уровне тонера**. **Уров. предупр.** отображает уровень заполнения картриджа тонером.

2

Выберите нужный вариант.

3

Нажмите кнопку **ОК**, чтобы сохранить изменения.

Чистка устройства

При возникновении проблем с качеством печати или при использовании устройства в запыленном помещении необходимо регулярно чистить его. Это позволит поддерживать наилучшие условия печати и продлить срок эксплуатации устройства.



- Чистка корпуса устройства с помощью средств, содержащих большое количество спирта, растворителя или другого сильнодействующего вещества, может привести к потере цвета или деформации корпуса.
- Если устройство или находящиеся рядом предметы загрязнены тонером, рекомендуется использовать для очистки влажную тканевую салфетку. При использовании пылесоса тонер попадает в воздух. Его вдыхание вредно для здоровья.

Чистка устройства снаружи

Для чистки корпуса устройства используйте мягкую ткань без ворса. Ткань можно немного смочить водой, избегая при этом попадания капель на устройство или внутрь него.

Внутренняя чистка

Во время печати внутри устройства могут накапливаться обрывки бумаги, частицы тонера и пыли. Постепенно это может привести к снижению качества печати, например, появлению пятен тонера и его смазыванию. Очистка внутренних частей устройства поможет устранить эту проблему или снизить степень ее проявления.



- Во избежание выхода картриджа из строя не рекомендуется держать его на свету дольше нескольких минут. При необходимости накройте его бумагой.
- Не прикасайтесь к части картриджа, окрашенной в зеленый цвет. Для этого держите его за ручку.
- Во время чистки внутренних частей устройства используйте сухую неворсистую тряпку и старайтесь не повредить ролик переноса изображения и другие внутренние детали. Не используйте растворители, такие как бензин или разбавитель. Это может вызвать проблемы при печати и привести к повреждению устройства.



- Для чистки устройства используйте мягкую ткань без ворса.
- Выключите устройство и отсоедините шнур питания от розетки. Подождите, пока устройство остынет. Если у вашего устройства есть выключатель питания, обесточьте устройство посредством этого выключателя прежде, чем приступить к чистке.
- В зависимости от модели и комплектации внешний вид конкретного устройства может отличаться от иллюстраций в данном руководстве пользователя. Проверьте модель устройства (см. «Вид спереди» на стр. 26).

Чистка устройства

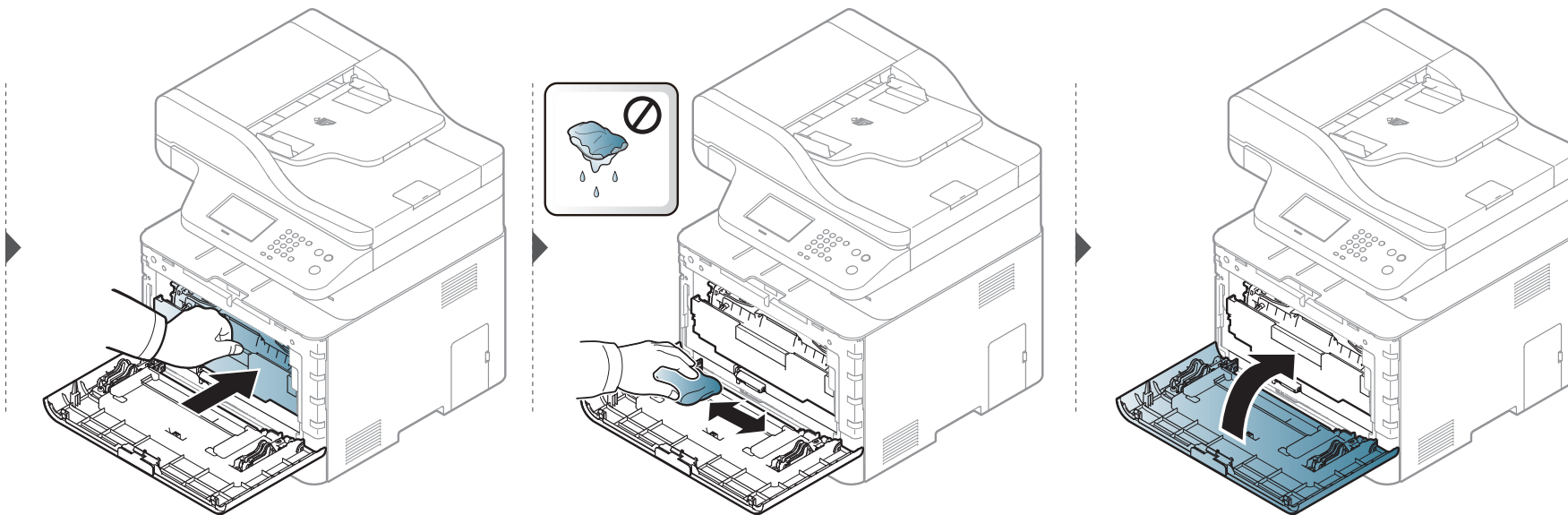
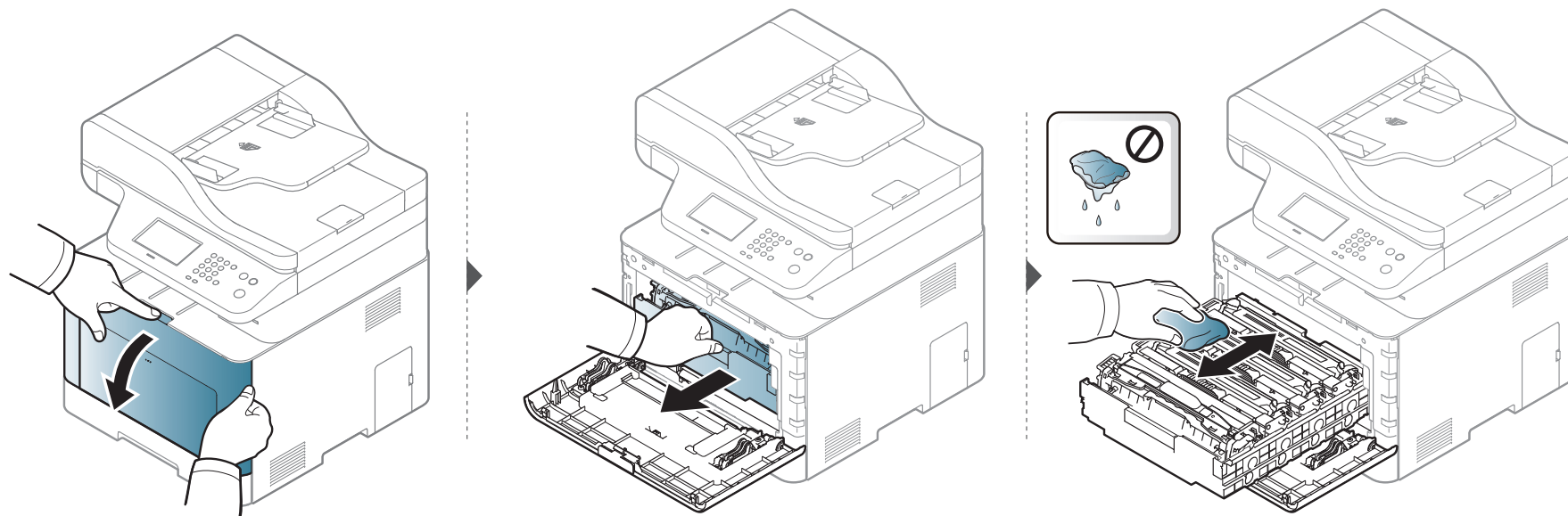

Чистка устройства

Очистка ролика подачи



- Выключите устройство и отсоедините шнур питания от розетки. Подождите, пока устройство остынет. Если у вашего устройства есть выключатель питания, обесточьте устройство посредством этого выключателя прежде, чем приступить к чистке.
- В зависимости от модели и комплектации внешний вид конкретного устройства может отличаться от иллюстраций в данном руководстве пользователя. Проверьте модель устройства (см. «Вид спереди» на стр. 26).

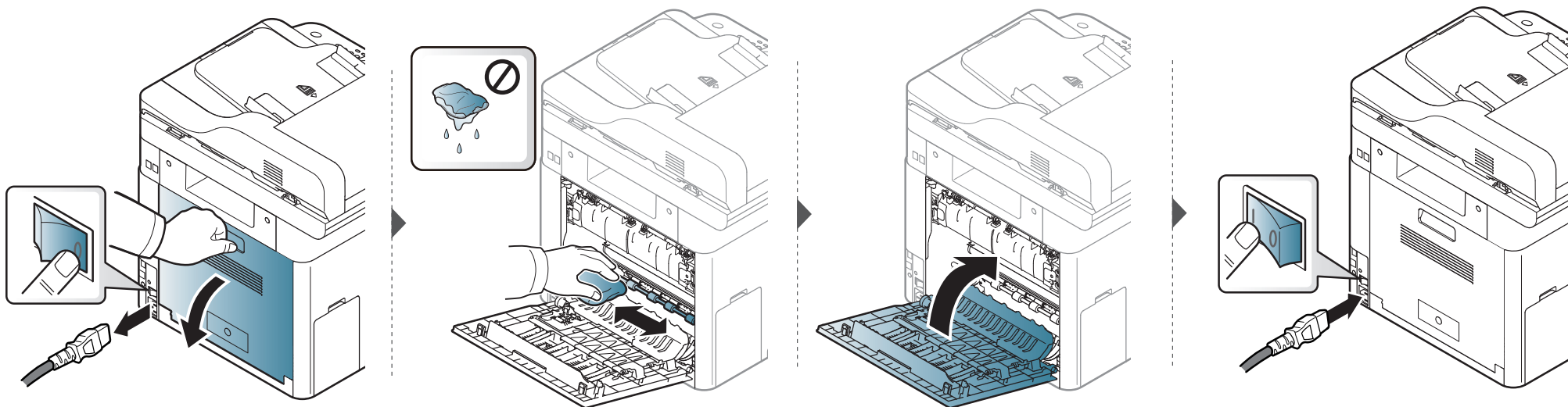

Чистка модуля сканирования

Содержание в чистоте блока сканирования способствует получению высококачественных копий. Блок сканирования рекомендуется чистить каждый день перед началом работы. При необходимости очистку можно повторять в течение дня.



- Выключите устройство и отсоедините шнур питания от розетки. Подождите, пока устройство остынет. Если у вашего устройства есть выключатель питания, обесточьте устройство посредством этого выключателя прежде, чем приступить к чистке.
- В зависимости от модели и комплектации внешний вид конкретного устройства может отличаться от иллюстраций в данном руководстве пользователя. Проверьте модель устройства (см. «Вид спереди» на стр. 26).

- 1 Слегка смочите водой мягкую ткань без ворса или бумажную салфетку.
- 2 Поднимите и откройте крышку сканера.

Чистка устройства

- 3** Удалите загрязнения с поверхности стекла экспонирования и вытрите его насухо.

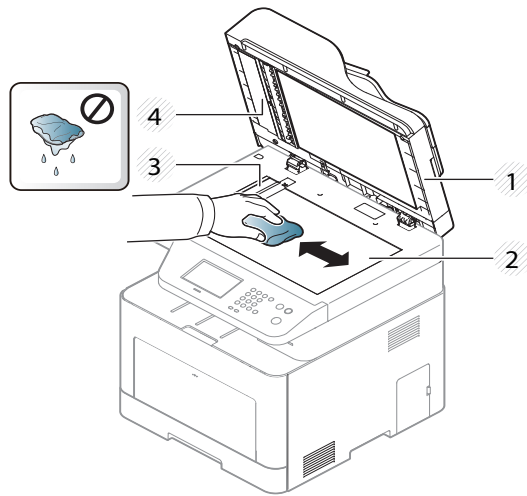

- 1 Крышка сканера
- 2 Стекло экспонирования
- 3 Стекло экспонирования автоподатчика
- 4 Белая пластина

- 4** Закройте крышку сканера.

Советы по перемещению и хранению устройства

- При перемещении устройства не наклоняйте и не переворачивайте его. В противном случае на внутреннюю поверхность может высыпаться тонер, что приведет к повреждению устройства или ухудшению качества печати.
- Перемещать устройство должны не менее двух человек.



4. Устранение неисправностей

В этой главе изложены рекомендации по устранению ошибок в работе устройства.

- **Рекомендации по предотвращению замятия бумаги** 130
- **Устранение замятия документа** 131
- **Удаление замятой бумаги** 136
- **Описание индикаторов состояния** 148
- **Сведения о сообщениях на дисплее** 151



В этой главе изложены рекомендации по устранению ошибок в работе устройства. Если устройство оснащено дисплеем, сначала проверьте сообщение на экране дисплея, чтобы устранить возникшую неполадку. Если вы не можете найти решение для устранения возникшей у вас проблемы в этой главе, обратитесь к главе **Устранение неисправностей** в Расширенное руководство (см. «Устранение неисправностей» на стр. 396). Если вы не можете найти решение для устранения неисправности в Руководство пользователя, или проблема снова появляется, обратитесь в сервисную службу.

Рекомендации по предотвращению замятия бумаги

В большинстве случаев замятия бумаги можно избежать, если использовать бумагу рекомендованного типа. Чтобы избежать замятия бумаги, соблюдайте следующие рекомендации:

- Правильно установите ограничители бумаги (см. «Обзор лотка» на стр. 59).
- Не вынимайте бумагу из лотка во время печати.
- Перед загрузкой согните и выпрямите пачку бумаги или разверните ее края веером.
- Не используйте мятую, сырую или сильно скрученную бумагу.
- Не загружайте бумагу разного типа и размера в один лоток.
- Используйте только рекомендованные материалы для печати (см. «Характеристики материала для печати» на стр. 164).

Устранение замятия документа

Если при прохождении оригинала через автоподатчик возникает замятие, на экран выводится предупреждающее сообщение.



Извлекайте замятый документ медленно и осторожно, в противном случае он может порваться.



Для предотвращения замятия документов, напечатанных на толстой или тонкой бумаге, а также бумаге смешанного типа, копируйте и сканируйте такие оригиналы со стекла экспонирования.

Устранение замятия документа

Замятие оригинала в передней части сканера



- В зависимости от модели и комплектации внешний вид конкретного устройства может отличаться от иллюстраций в данном руководстве пользователя. Проверьте модель устройства (см. «Вид спереди» на стр. 26).
- Варианты устранения неисправностей могут различаться в зависимости от модели (см. «Различные функции» на стр. 11).

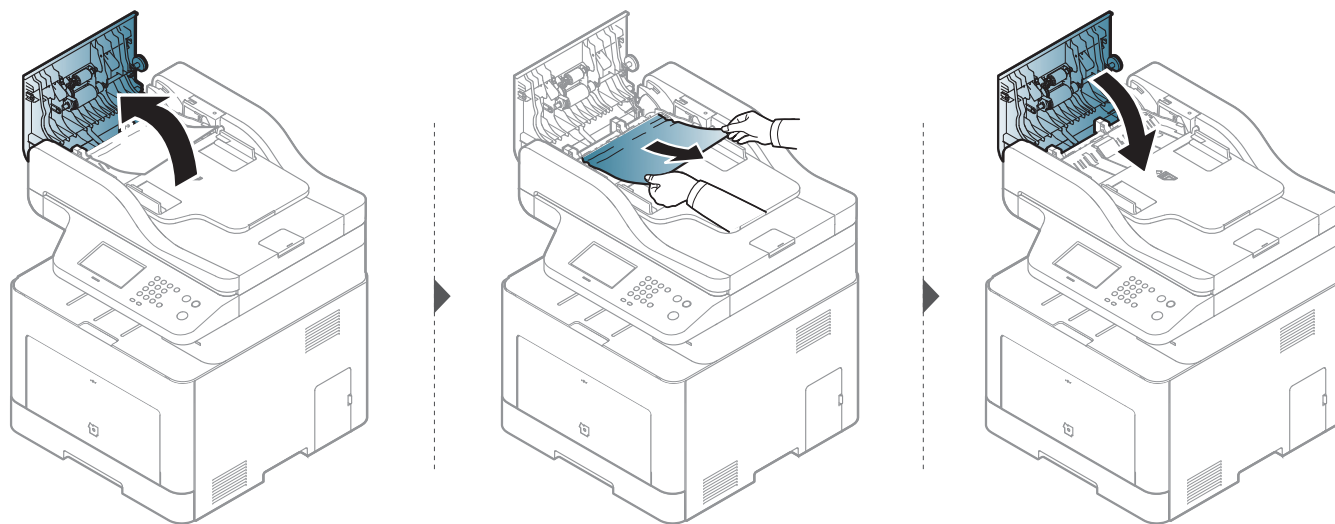

Устранение замятия документа

Замятие оригинала внутри сканера



- В зависимости от модели и комплектации внешний вид конкретного устройства может отличаться от иллюстраций в данном руководстве пользователя. Проверьте модель устройства (см. «Вид спереди» на стр. 26).
- Варианты устранения неисправностей могут различаться в зависимости от модели (см. «Различные функции» на стр. 11).

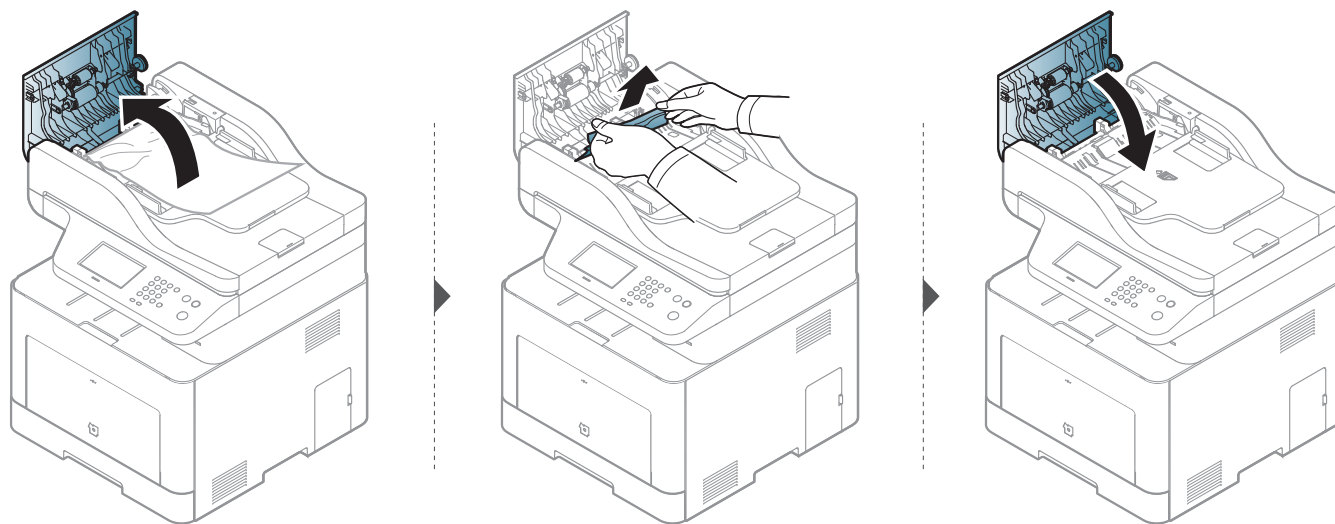

Устранение замятия документа

Замятие оригинала на выходе из сканера



- В зависимости от модели и комплектации внешний вид конкретного устройства может отличаться от иллюстраций в данном руководстве пользователя. Проверьте модель устройства (см. «Вид спереди» на стр. 26).
- Варианты устранения неисправностей могут различаться в зависимости от модели (см. «Вид спереди» на стр. 26).

- 1 Извлеките из автоподатчика оставшуюся бумагу.
- 2 Осторожно извлеките из автоподатчика замятую бумагу.

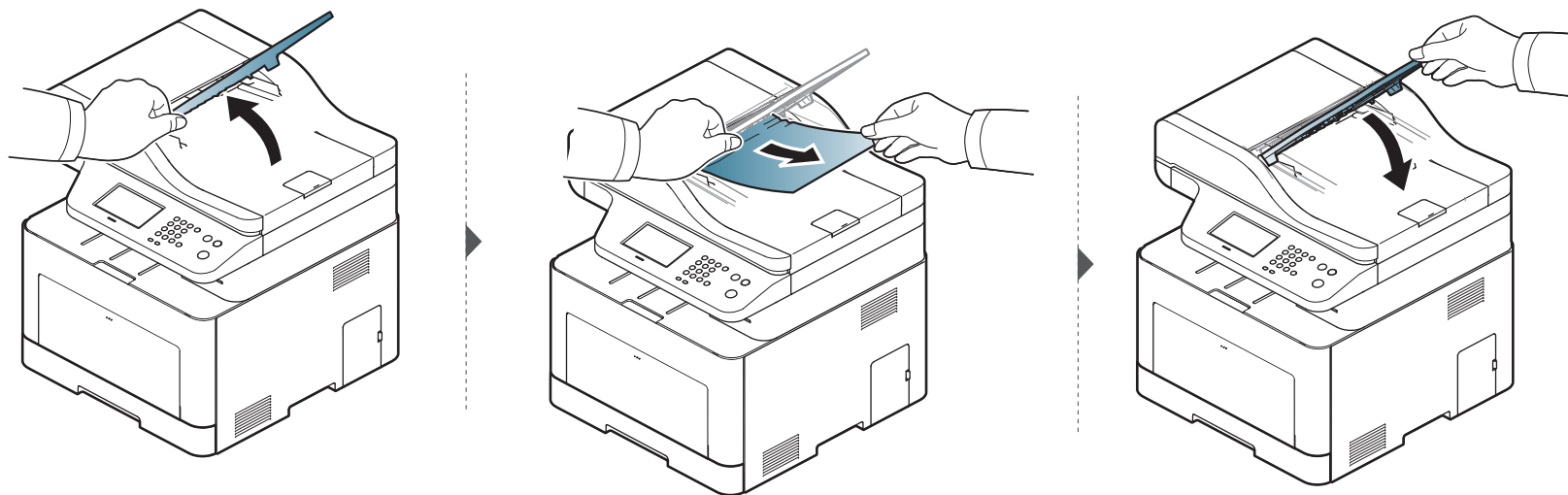

Устранение замятия документа

Замятие оригинала в сканере: двусторонняя печать



- Только CLX-626xFR/CLX-626xFW.
- В зависимости от модели и комплектации внешний вид конкретного устройства может отличаться от иллюстраций в данном руководстве пользователя. Проверьте модель устройства (см. «Вид спереди» на стр. 26).
- Варианты устранения неисправностей могут различаться в зависимости от модели (см. «Вид спереди» на стр. 26).

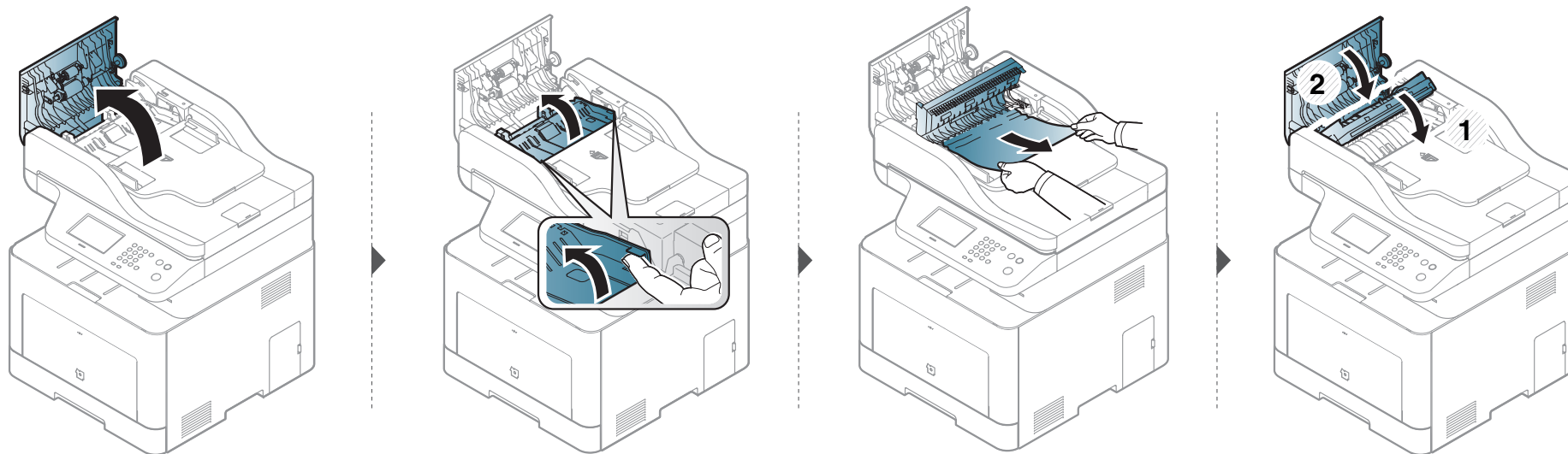

Удаление замятой бумаги

 Во избежание разрыва бумаги вытягивайте ее медленно и осторожно.

В лотке1

 В зависимости от модели и комплектации внешний вид конкретного устройства может отличаться от иллюстраций в данном руководстве пользователя. Проверьте модель устройства (см. «Вид спереди» на стр. 26).

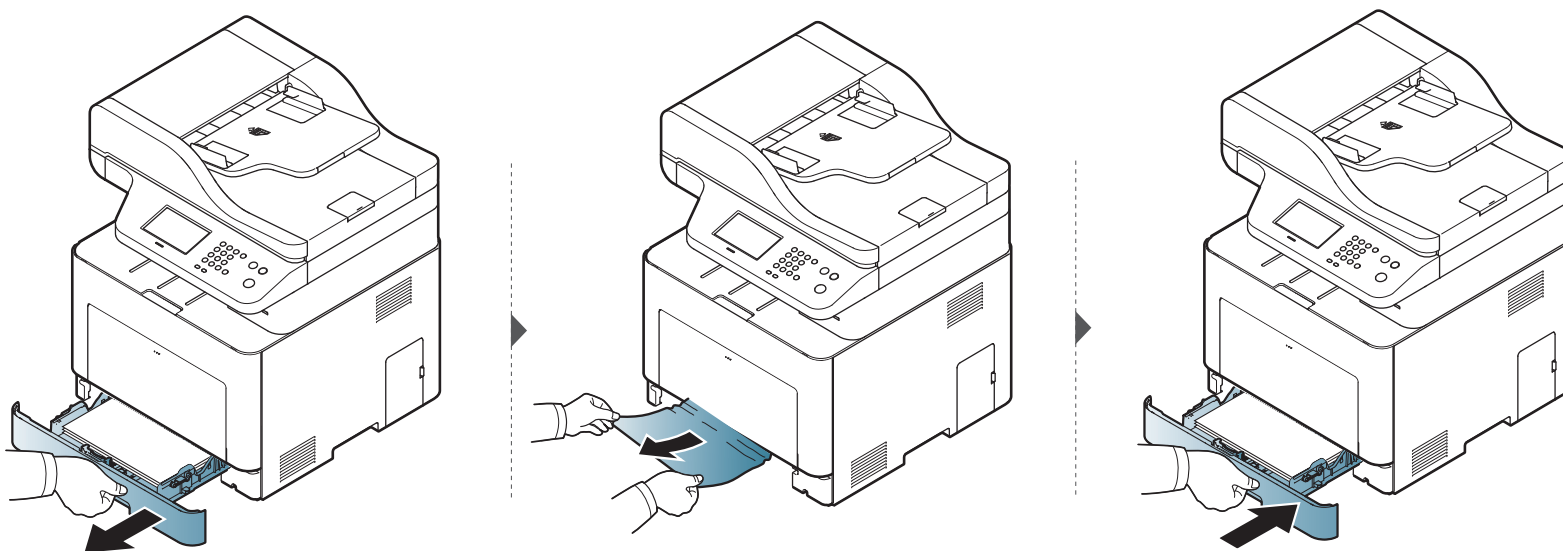

Удаление замятой бумаги

В ДОПОЛНИТЕЛЬНОМ ЛОТКЕ



Только CLX-626x series.

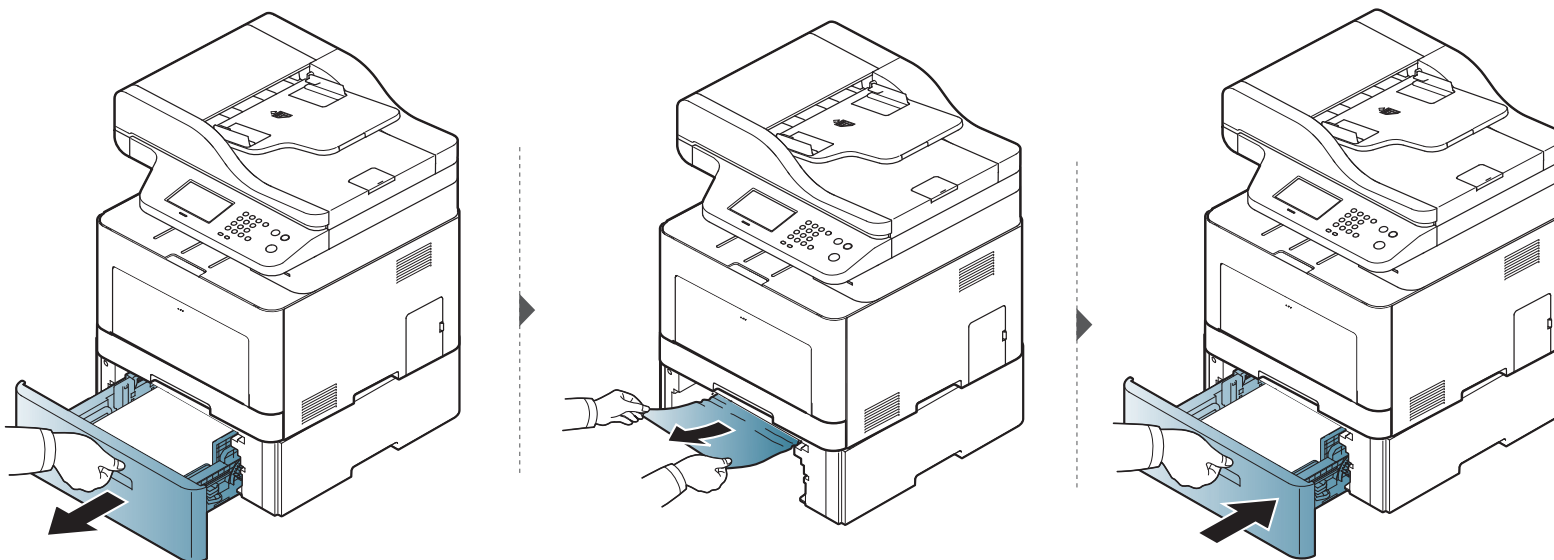

Удаление замятой бумаги

Если бумага в этой области не обнаружена, переходите к следующему шагу.

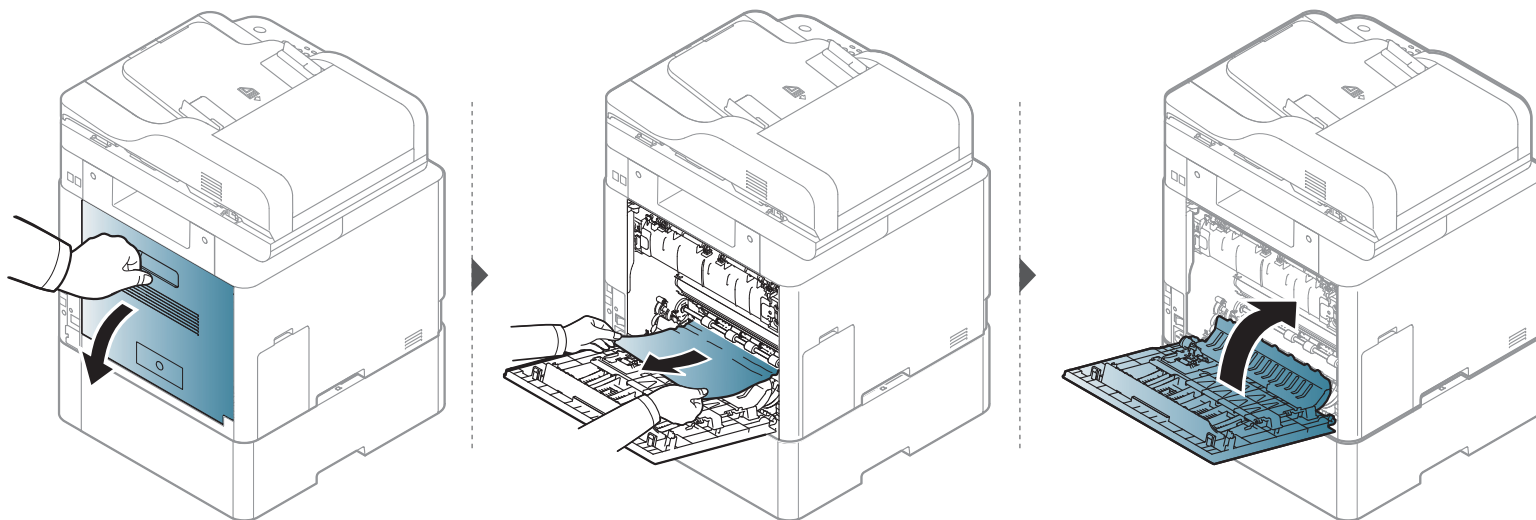

Удаление замятой бумаги

В многоцелевом лотке / лотке ручной подачи

CLX-419x series/C186x series

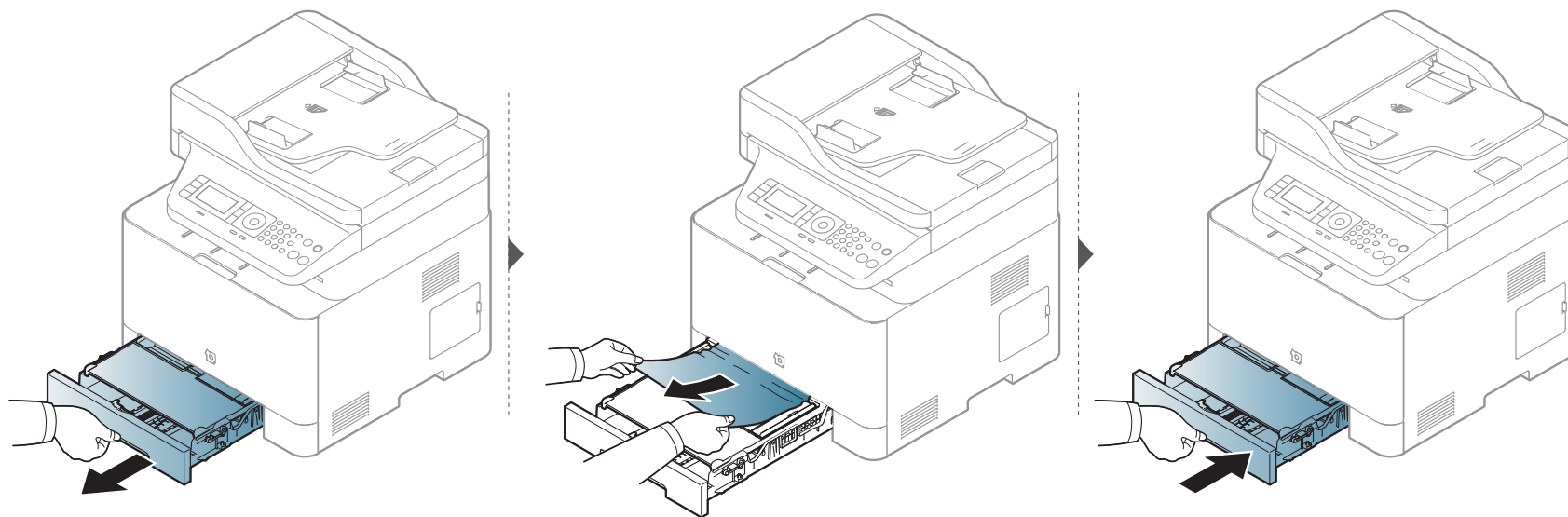

Удаление замятой бумаги

CLX-626x series

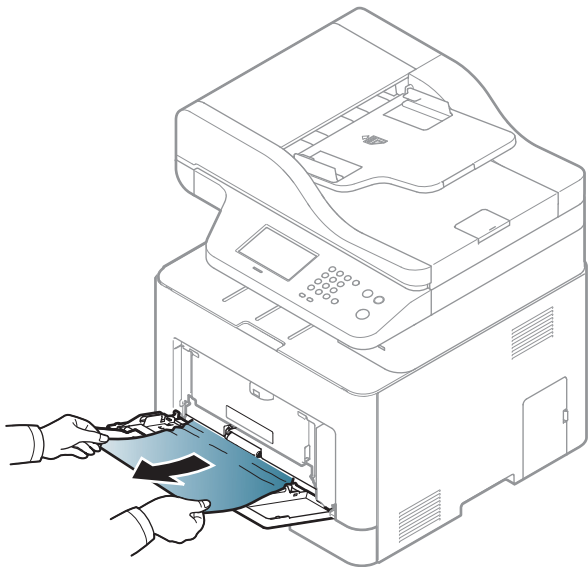

Удаление замятой бумаги

Если бумага в этой области не обнаружена, переходите к следующему шагу.

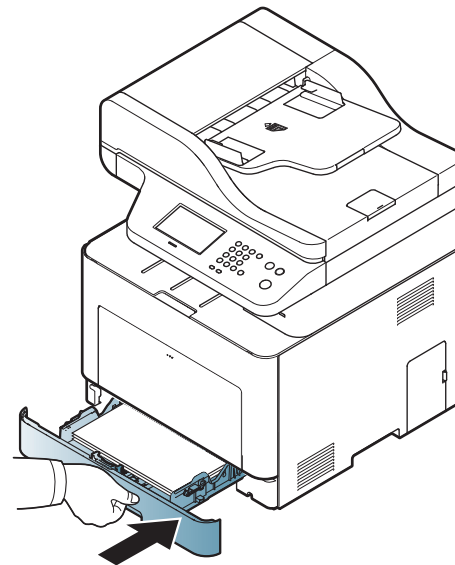
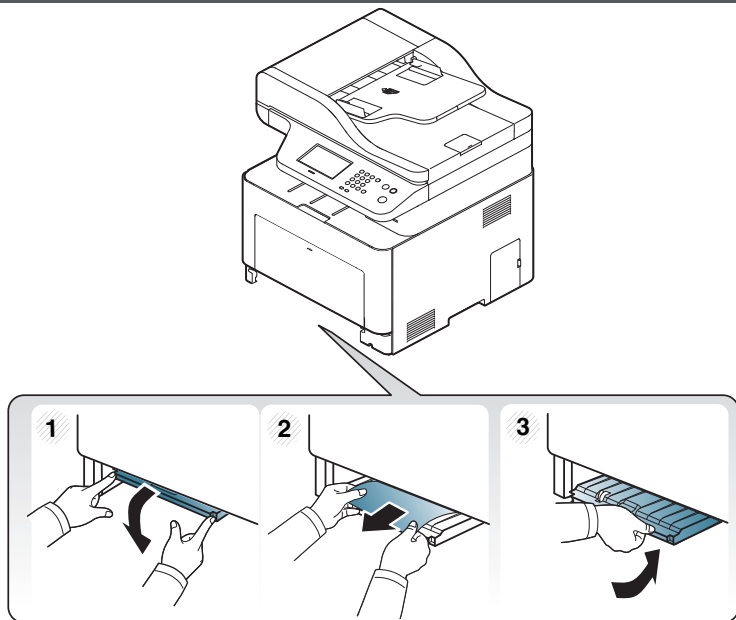
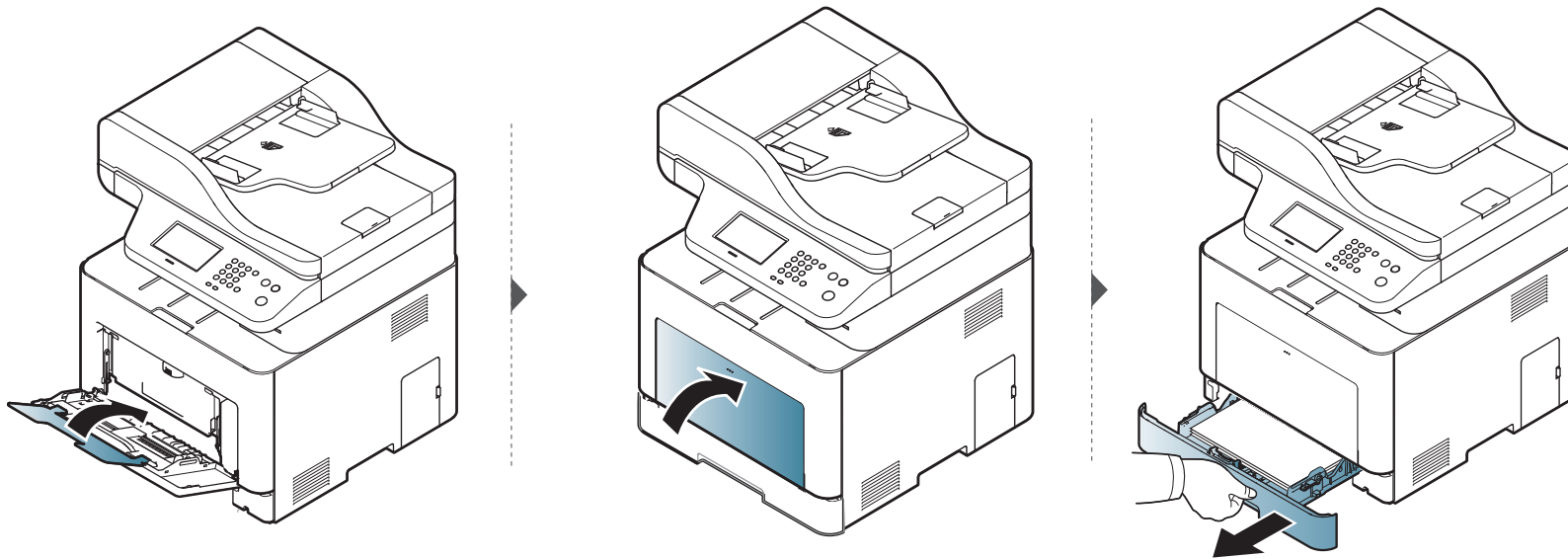

Удаление замятой бумаги

Замятие внутри устройства



При работе область термофиксатора сильно нагревается. При извлечении бумаги из устройства соблюдайте осторожность.



В зависимости от модели и комплектации внешний вид конкретного устройства может отличаться от иллюстраций в данном руководстве пользователя. Проверьте модель устройства (см. «Вид спереди» на стр. 26).

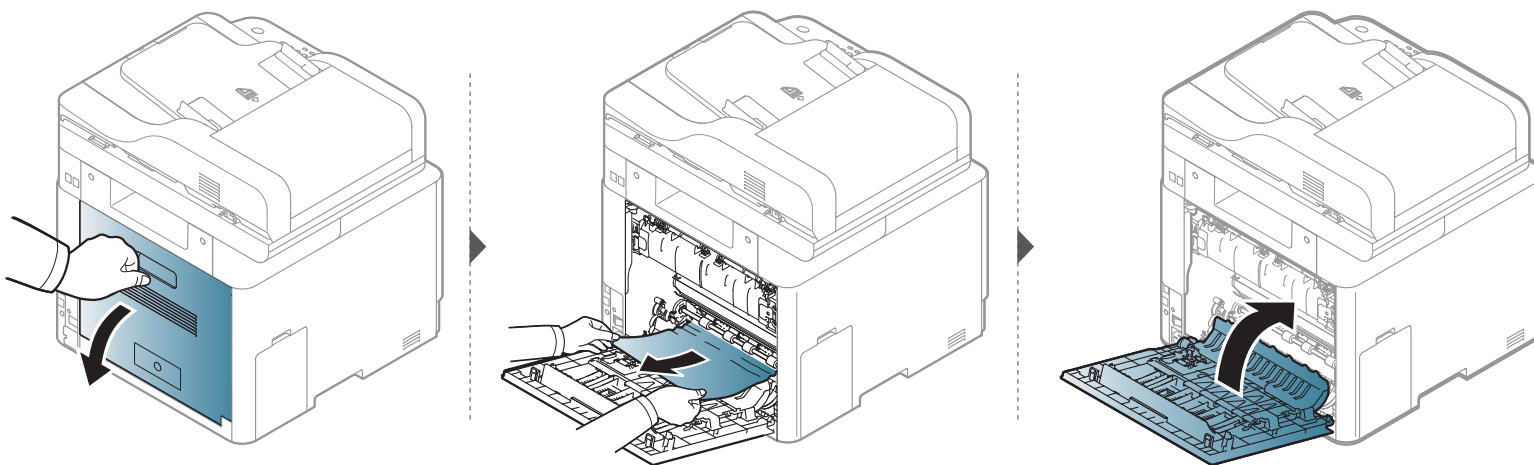

Удаление замятой бумаги

Замятие в области выхода бумаги

CLX-419x series/C186x series



При работе область термофиксатора сильно нагревается. При извлечении бумаги из устройства соблюдайте осторожность.

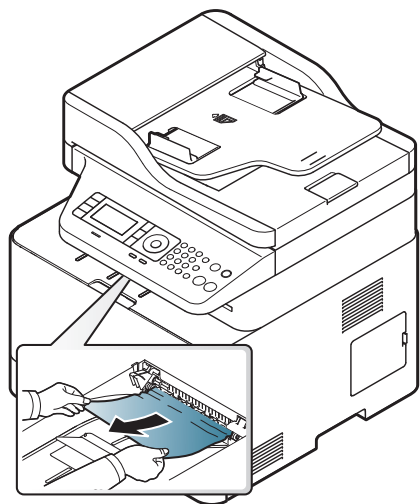

Удаление замятой бумаги

Если бумага в этой области не обнаружена, переходите к следующему шагу.

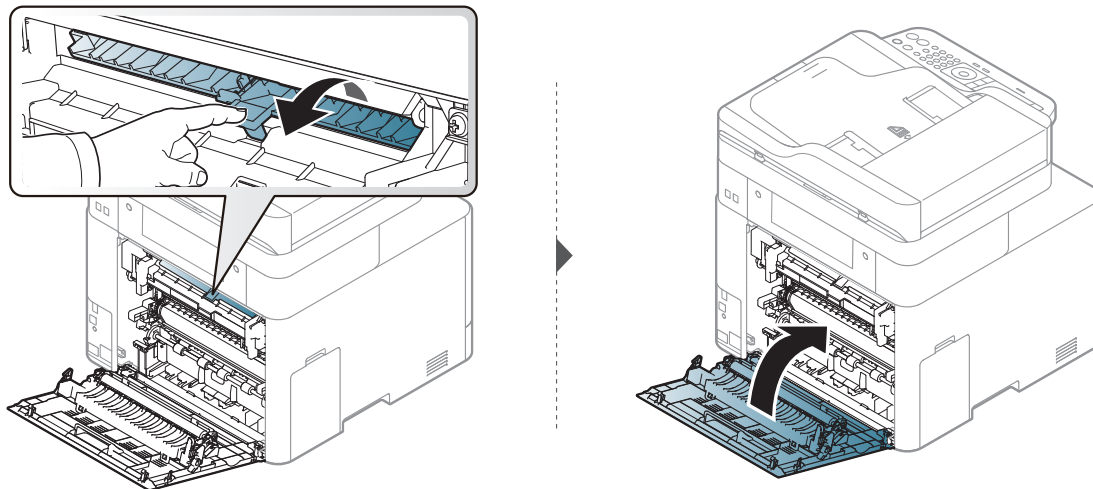
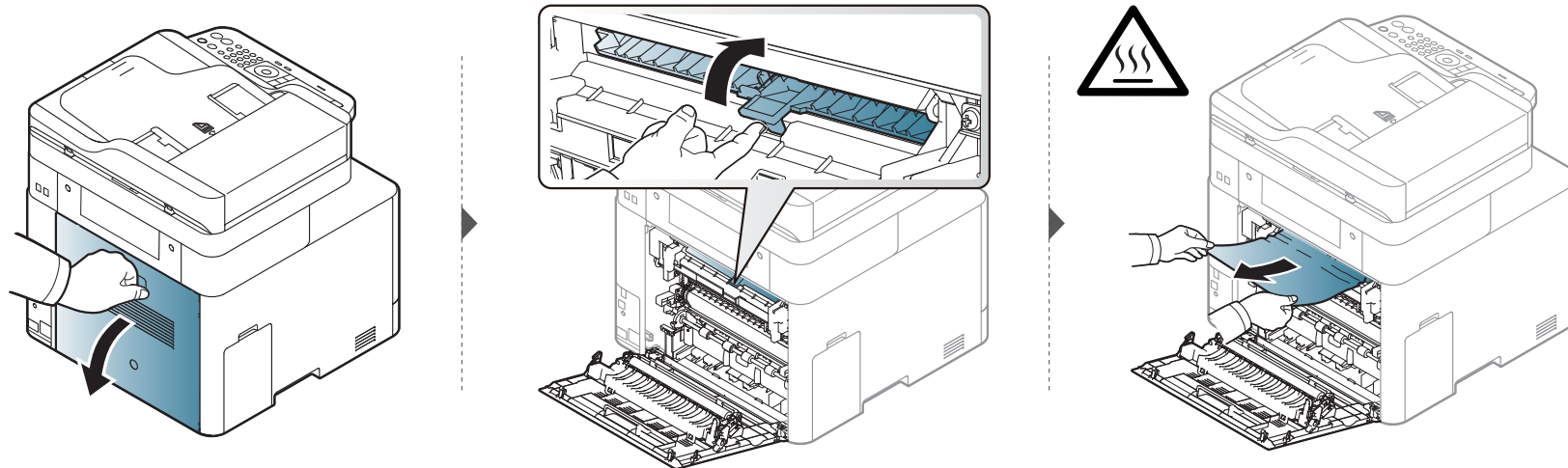

Удаление замятой бумаги

CLX-626x series



При работе область термофиксатора сильно нагревается. При извлечении бумаги из устройства соблюдайте осторожность.

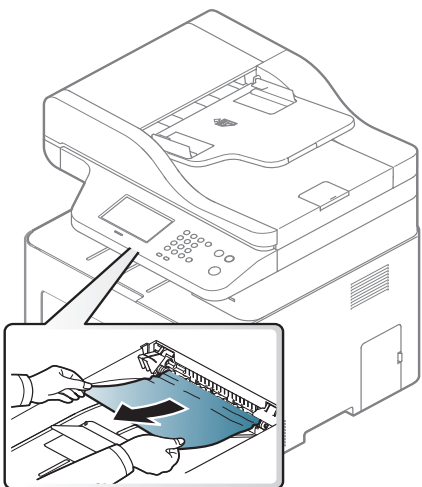

Удаление замятой бумаги

Если бумага в этой области не обнаружена, переходите к следующему шагу.

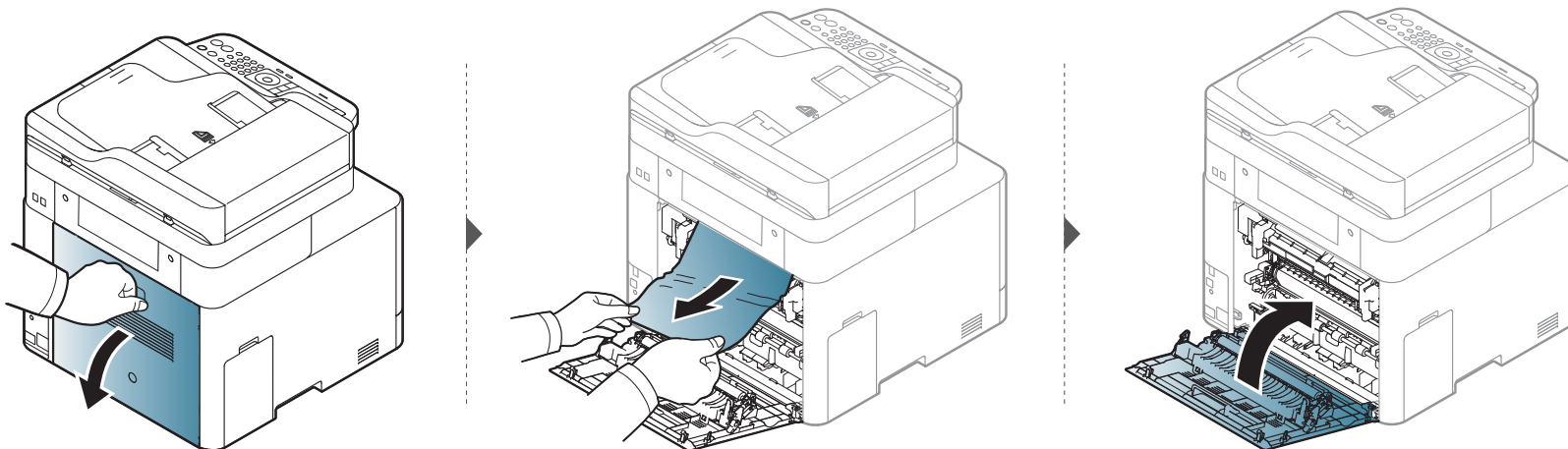

Удаление замятой бумаги

Замятие в области блока двусторонней печати



Только CLX-626x series.

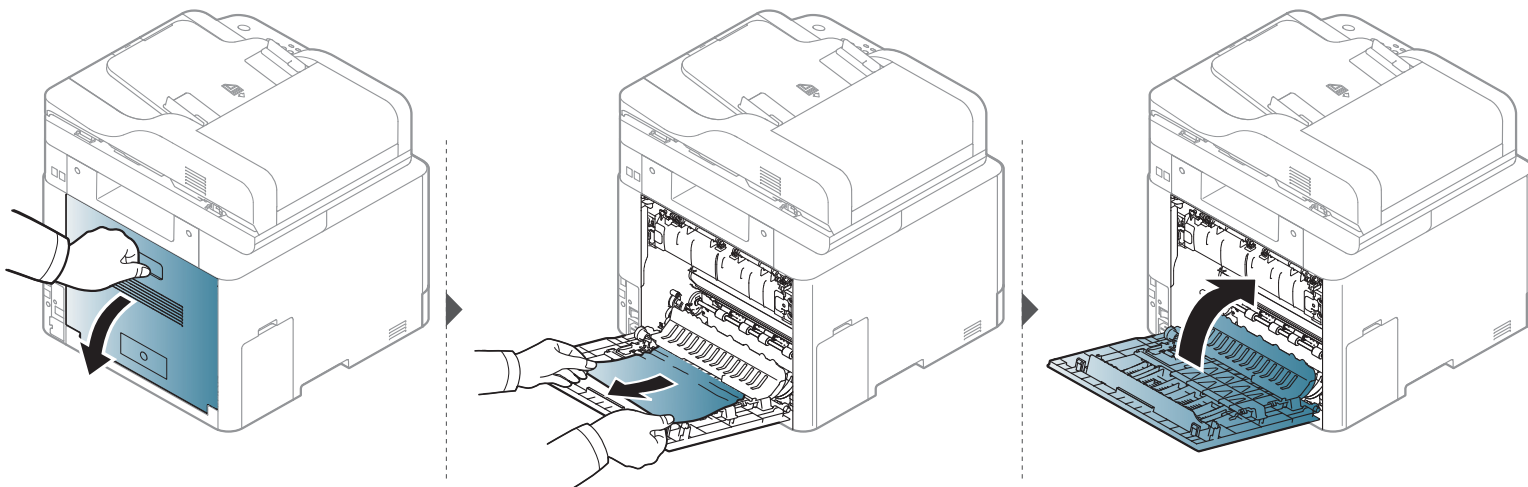

Описание индикаторов состояния

Цвет индикатора показывает текущее состояние устройства.



- Некоторые индикаторы могут различаться в зависимости от модели и региона (см. «Обзор панели управления» на стр. 32).
- Для устранения неисправности прочтите сообщение об ошибке и указания соответствующего раздела главы «Устранение неисправностей» (см. «Сведения о сообщениях на дисплее» на стр. 151).
- Также неисправность можно устранить, следуя указаниям программы Состояние принтера Samsung (см. «Работа с приложением Состояние принтера Samsung» на стр. 387).
- Если неисправность не устранена, обратитесь в службу технической поддержки.

Описание индикаторов состояния

индикаторы	Состояние		Описание
Состояние	Выкл		Устройство выключено.
	Зеленый	Мигает	Мигание означает, что устройство выполняет печать или прием факса.
		Вкл	<ul style="list-style-type: none"> Устройство включено и готово к использованию.
	Красный	Мигает	<ul style="list-style-type: none"> Произошла несущественная ошибка, и устройство ожидает ее сброса. Прочтите сообщение на дисплее. После сброса ошибки устройство продолжит выполнение операции. В картридже осталось небольшое количество тонера. Предположительный срок службы картриджа^a истекает. Приготовьте новый картридж для замены. Качество печати можно временно улучшить путем перераспределения тонера (см. «Перераспределение тонера» на стр. 109).^b
Вкл		<ul style="list-style-type: none"> Предположительный срок службы картриджа почти истек^a Рекомендуется заменить картридж с тонером (см. «Замена картриджа» на стр. 111). Открыта крышка. Закройте крышку. В лотке отсутствует бумага. Загрузите бумагу в лоток Работа устройства остановлена из-за серьезной ошибки. Прочтите сообщение на дисплее (см. «Сведения о сообщениях на дисплее» на стр. 151). Произошло замятие бумаги (см. «Удаление замятой бумаги» на стр. 136). 	
Wi-Fi ^b	Синий	Мигает	Идет подключение устройства к беспроводной сети.
		Включен	Идет подключение устройства к беспроводной сети (см. «Настройка беспроводной сети» на стр. 218).
		Выкл	Устройство отключено от беспроводной сети.
 Питание/ Пробуждение	Синий	Вкл	Устройство находится в режиме энергосбережения.
		Выкл	Устройство находится в режиме готовности или выключено.

Описание индикаторов состояния

индикаторы	Состояние		Описание
Экономия	Зеленый	Вкл	Режим Экопечати включен (см. «Экопечать» на стр. 79).
		Выкл	Режим Экопечати выключен.

a. Расчетный срок службы картриджа определяется средним количеством отпечатков согласно стандарту ISO/IEC 19798. Фактический ресурс, исчисляемый в страницах, зависит от условий эксплуатации, площади изображений, интервала печати, типа и размера материалов для печати. Даже если индикатор загорается красным и принтер прекращает печать, в картридже может оставаться некоторое количество тонера.

b. Некоторые индикаторы могут различаться в зависимости от модели и региона (см. «Обзор панели управления» на стр. 32).

Сведения о сообщениях на дисплее

Сообщения на дисплее панели управления содержат информацию о состоянии устройства и ошибках печати. В таблице ниже приведены объяснения этих сообщений и сведения о способах устранения неполадок.



- Также неисправность можно устранить, следуя указаниям программы Printing Status (см. «Работа с приложением Состояние принтера Samsung» на стр. 387).
- Если сообщение отсутствует в таблице, выключите и вновь включите питание устройства и повторите попытку выполнить печать. Если неисправность не устранена, обратитесь в службу технической поддержки.
- Обращаясь в службу технической поддержки, сообщите специалисту текст сообщения об ошибке.
- Некоторые сообщения могут не отображаться на дисплее в зависимости от параметров или моделей.
- [номер ошибки] обозначает номер ошибки.
- [тип лотка] обозначает номер лотка.
- [тип материала для печати] обозначает тип материала для печати.
- [размер материала для печати] обозначает размер материала для печати.
- [color] указывает на цвет тонера.
- [тип материала для печати] обозначает тип материала для печати.

Сообщения, связанные с замятием

Сообщение	Значение	Рекомендуемые действия
<ul style="list-style-type: none">• Замятие оригинала внутри сканера. Устр. замятие• Замятие оригинала в передней части сканера. Устр.замятие	Произошло замятие документа в автоподатчике.	Устраните замятие бумаги (см. «Устранение замятия документа» на стр. 131).
<ul style="list-style-type: none">• Замятие в лотке 1	Замятие бумаги в лотке.	Устраните замятие бумаги (см. «В лотке1» на стр. 136).
<ul style="list-style-type: none">• Замятие в лотке 2	Произошло замятие бумаги в дополнительном лотке.	Устраните замятие бумаги (см. «в дополнительном лотке» на стр. 137).
<ul style="list-style-type: none">• Замятие в МЦЛ	Замятие бумаги в многоцелевом лотке.	Устраните замятие бумаги (см. «В многоцелевом лотке / лотке ручной подачи» на стр. 139).
<ul style="list-style-type: none">• Замят. внутри устр.	Замятие бумаги внутри принтера.	Устраните замятие бумаги (см. «Замятие внутри устройства» на стр. 142).

Сведения о сообщениях на дисплее

Сообщение	Значение	Рекомендуемые действия
<ul style="list-style-type: none"> Зам. внутри дв.печ. 	Замятие бумаги в области блока двусторонней печати.	Устраните замятие бумаги (см. «Замятие в области блока двусторонней печати» на стр. 147).
<ul style="list-style-type: none"> Зам. в обл. выхода 	Замятие бумаги в области выхода.	Устраните замятие бумаги (см. «Замятие в области выхода бумаги» на стр. 143).

Сообщения, относящиеся к тонеру

Сообщение	Значение	Рекомендуемые действия
<ul style="list-style-type: none"> термофиксатора [номер ошибки] Сбой картриджа с тонером [номер ошибки] [цвет] Установить[color] картридж повторно 	Картридж с тонером не установлен.	Переустановите картридж с тонером.
<ul style="list-style-type: none"> не установлен картридж с [цвет] Установить[color] картридж 	Картридж с тонером не обнаружен	Переустановите картридж с тонером два-три раза, чтобы убедиться в том, что он установлен правильно. Если проблема не устранена, обратитесь в службу технической поддержки.
	Защитная пленка с картриджа не удалена.	Снимите с картриджа защитную пленку. См. Краткое руководство по установке, которое входит в комплект поставки.
<ul style="list-style-type: none"> [цвет]Несовм. карт. [color]картридж не совместим. См. руководство. 	Указанный картридж не предназначен для данного устройства.	Установите оригинальный картридж Samsung (см. «Замена картриджа» на стр. 111).

Сведения о сообщениях на дисплее

Сообщение	Значение	Рекомендуемые действия
<ul style="list-style-type: none"> • Подготовьте новый картридж с [color] тонером Подготовьте новый картридж с [color] тонером 	<p>В указанном картридже осталось небольшое количество тонера. Предположительный срок службы картриджа истекает.</p>	<p>Необходимо подготовить новый картридж для замены. Качество печати можно временно улучшить путем перераспределения тонера (см. «Перераспределение тонера» на стр. 109).</p>

Сообщение	Значение	Рекомендуемые действия
<ul style="list-style-type: none"> • Замените новый [color] тонер Замените новый [color] картридж с тонером 	<p>Приблизительный срок службы указанного картриджа с тонером почти истек^а.</p>	<ul style="list-style-type: none"> • Выберите Остановить или Продолжить, как показано на панели управления. Если выбрать пункт Остановить, устройство прекратит печать. При выборе Продолжить печать не будет остановлена, но ее качество не гарантируется. • Для обеспечения наилучшего качества печати замените картридж на новый при появлении этого сообщения. Дальнейшее использование картриджа может привести к ухудшению качества печати (см. «Замена картриджа» на стр. 111).
	<p>Приблизительный срок службы указанного картриджа с тонером истек^а.</p>	<p>Замените картридж с тонером (см. «Замена картриджа» на стр. 111).</p>

а. Предположительный срок службы картриджа определяется средним количеством отпечатков и соответствует стандарту ISO/IEC 19798 (см. «Расходные материалы в наличии» на стр. 103). Количество страниц зависит от условий эксплуатации, площади изображений, интервала печати, типа и размера материала для печати. Даже когда появляется сообщение о необходимости заменить картридж, в нем может оставаться некоторое количество тонера.

Сведения о сообщениях на дисплее



Компания Samsung не рекомендует использовать неоригинальные картриджи Samsung, включая повторно заправленные или восстановленные картриджи с тонером. Кроме того, компания Samsung не гарантирует качественную печать при использовании неоригинальных картриджей Samsung. В случае, если использование не оригинального картриджа Samsung послужило причиной поломки устройства, ремонт и обслуживание по гарантии не предоставляются.

Сообщения, относящиеся лотку

Сообщение	Значение	Рекомендуемые действия
<ul style="list-style-type: none">Вых. лоток зап.Вых. лоток зап.Извлеките бумагу	Выходной лоток заполнен.	Как только из выходного лотка будет извлечена бумага, принтер возобновит печать.
<ul style="list-style-type: none">Замятие бумаги или нет бумаги в лотке	<ul style="list-style-type: none">Произошло замятие бумаги при подаче.В лотке нет бумаги.	<ul style="list-style-type: none">Устраните замятие бумаги (см. «CLX-419x series/C186x series» на стр. 139).Загрузите бумагу в лоток (см. «многоцелевой лоток (или лоток ручной подачи)» на стр. 63).
<ul style="list-style-type: none">Нет бумаги в лотке 1Нет бумаги в лотке 1Загрузите бумагу	В лотке 1 нет бумаги.	Загрузите бумагу в лоток 1 (см. «Лоток 1/дополнительный лоток» на стр. 60).

Сведения о сообщениях на дисплее

Сообщение	Значение	Рекомендуемые действия
<ul style="list-style-type: none">Нет бумаги в лотке 2Нет бумаги в лотке 2Загрузите бумагу	В лотке 2 нет бумаги.	Загрузите бумагу в лоток 2 (см. «Лоток 1/дополнительный лоток» на стр. 60).
<ul style="list-style-type: none">Нет бум.в МЦЛНет бумаги в МЦЛ.Загрузите бумагу	В многоцелевом лотке отсутствует бумага.	Загрузите бумагу в многоцелевой лоток (см. «многоцелевой лоток (или лоток ручной подачи)» на стр. 63).

Сообщения, относящиеся к сети

Сообщение	Значение	Рекомендуемые действия
<ul style="list-style-type: none">Конфликт IP Этот IP-адрес конфликтует с IP-адресом др. сист.	Установленный IP-адрес используется другим устройством в сети.	Проверьте IP-адрес и сбросьте его, если необходимо (см. Расширенное руководство).
<ul style="list-style-type: none">Ошибка сети 802.1x Ошибка сети 802.1x Обратитесь к адм.	Ошибка аутентификации.	Проверьте протокол сетевой идентификации. Если устранить проблему не удастся, обратитесь к системному администратору.

Сведения о сообщениях на дисплее

Прочие сообщения

Сообщение	Значение	Рекомендуемые действия
• Настр. Подбора цветов	Принтер выполняет регулировку совмещения цветов.	Подождите несколько минут.
• Идет калибровка плотности изобр.	Устройство выполняет регулировку плотности изображения.	Подождите несколько минут.
• Крышка открыта. крышку	Передняя или задняя крышка закрыта неплотно.	Закройте крышку до щелчка.
• Откр. кр. сканера Дверца сканера открыта. Закройте дверцу	Крышка автоподатчика закрыта неплотно.	Закройте крышку до щелчка.

Сообщение	Значение	Рекомендуемые действия
<ul style="list-style-type: none"> • Ошибка: [номер ошибки] Привод[тип материала] на работает: [номер ошибки]Обр.за поддерж. • Ошибка: [номер ошибки] [тип материала] на работает: [номер ошибки]Перезагрузите • Ошибка: [номер ошибки] [тип материала] сбой типа материала: [номер ошибки]Перезагрузите • [тип материала] сбой типа материала: [номер ошибки] Выкл. и вкл.уст. 	Устройство неуправляемо.	Выключите и включите устройство, а затем повторите попытку печати. Если проблема не устраняется, обратитесь в службу технической поддержки.

Сведения о сообщениях на дисплее

Сообщение	Значение	Рекомендуемые действия
<ul style="list-style-type: none"> • Неподх. темп. среды Неподход. темп. среды. Измен. температуру среды 	Температура помещения, в котором находится устройство, не соответствует условиям эксплуатации.	Поместите устройство в кабинет с правильным температурным режимом (см. «Технические характеристики» на стр. 161).
<ul style="list-style-type: none"> • Подгот. ленту перен. Подготовьте бл. ленты перен. изобр. 	Срок службы транспортной ленты заканчивается.	Подготовьте транспортную ленту.
<ul style="list-style-type: none"> • Замен. ленту перен. Замен. на новый блок ленты переноса 	Закончился срок службы транспортной ленты.	Замените транспортную ленту. Обратитесь в службу технической поддержки.
<ul style="list-style-type: none"> • Замен. термофикс. Замените термофиксатор 	Срок службы термофиксатора заканчивается.	Замените термофиксатор. Обратитесь в службу технической поддержки.

Сообщение	Значение	Рекомендуемые действия
<ul style="list-style-type: none"> • Уст. блок ленты п. Установите блок ленты переноса изображения. 	Не установлена транспортная лента.	Установите оригинальную транспортную ленту Samsung. Обратитесь в службу технической поддержки.
<ul style="list-style-type: none"> • Перенос не совместим Несовм. лента перен. изобр. См. руководство. 	Лента переноса не подходит для данного устройства.	Установите оригинальный блок Samsung, предназначенный для вашего устройства. Обратитесь в службу технической поддержки.
<ul style="list-style-type: none"> • Конт. сб. тон. полн. Контейнер сбора тонера почти заполнен. Замените 	Срок службы контейнера для сбора тонера закончился. Печать прекратится до установки нового контейнера для сбора тонера.	Замените контейнер для сбора тонера на новый контейнер производства Samsung.

Сведения о сообщениях на дисплее

Сообщение	Значение	Рекомендуемые действия
<ul style="list-style-type: none"> Нет конт. для сбора Установите контейнер сбора тонера 	Не установлен контейнер сбора тонера.	Установите контейнер для отработанного тонера. Если контейнер уже установлен, попробуйте переустановить его. Если проблему устранить не удалось, обратитесь в службу технической поддержки.
<ul style="list-style-type: none"> Замените ролик подачи Замените новым [тип лотка] роликом подачи 	Срок службы ролика подачи лотка1, лотка 2, МЦ лотка заканчивается.	Замените ролик подачи, Обратитесь в службу технической поддержки.
<ul style="list-style-type: none"> Зам. тормоз. ролик Замените новым [тип лотка] тормоз. роликом 	Срок службы тормоз. ролика лотка1 или лотка2.	Замените ролик новым. Обратитесь в службу технической поддержки.

Сообщение	Значение	Рекомендуемые действия
<ul style="list-style-type: none"> Память заполнена Память факса почти заполнена Напечатайте или удалите принятые задания Память заполнена Память факса заполнена. Напечатайте или удалите принятые задания 	Память устройства заполнена. Дальнейший прием факсимильных данных невозможен.	Распечатайте или удалите из памяти ранее полученные факсимильные данные.
<ul style="list-style-type: none"> Сканер заблокирован Перекл. блок. сканера заблокирован. Разблокируйте его 	Сканер заблокирован.	Выключите и включите питания. Если проблема не устраняется, обратитесь в службу технической поддержки.

Сведения о сообщениях на дисплее

Сообщение	Значение	Рекомендуемые действия
<ul style="list-style-type: none">• Ошибка: [номер ошибки] Сбой факса: [номер ошибки] Переустановите плату модема факса	Неполадки в работе факсимильного модуля.	Установите плату факса. Если плата факса уже установлена, попробуйте переустановить ее. Если проблему устранить не удалось, обратитесь в службу технической поддержки.
<ul style="list-style-type: none">• Ошибка: [номер ошибки] Сбой пользовательского интерфейса. [номер ошибки]Обр.за поддерж.	Неполадки в работе системы пользовательского интерфейса.	Отключите шнур питания и вновь подключите его. Если это не решает проблему, обратитесь в службу технической поддержки.

Сообщение	Значение	Рекомендуемые действия
<ul style="list-style-type: none">• Ошибка: [номер ошибки] Збой системы двигателя: [номер ошибки]Обр.за поддерж.	Неполадки в работе системы привода.	Отключите шнур питания и вновь подключите его. Если это не решает проблему, обратитесь в службу технической поддержки.



5. Приложение

Данная глава содержит технические характеристики продукции и информацию об общепринятых нормах.

- **Технические характеристики** 161
- **Нормативная информация** 175
- **Авторские права** 190

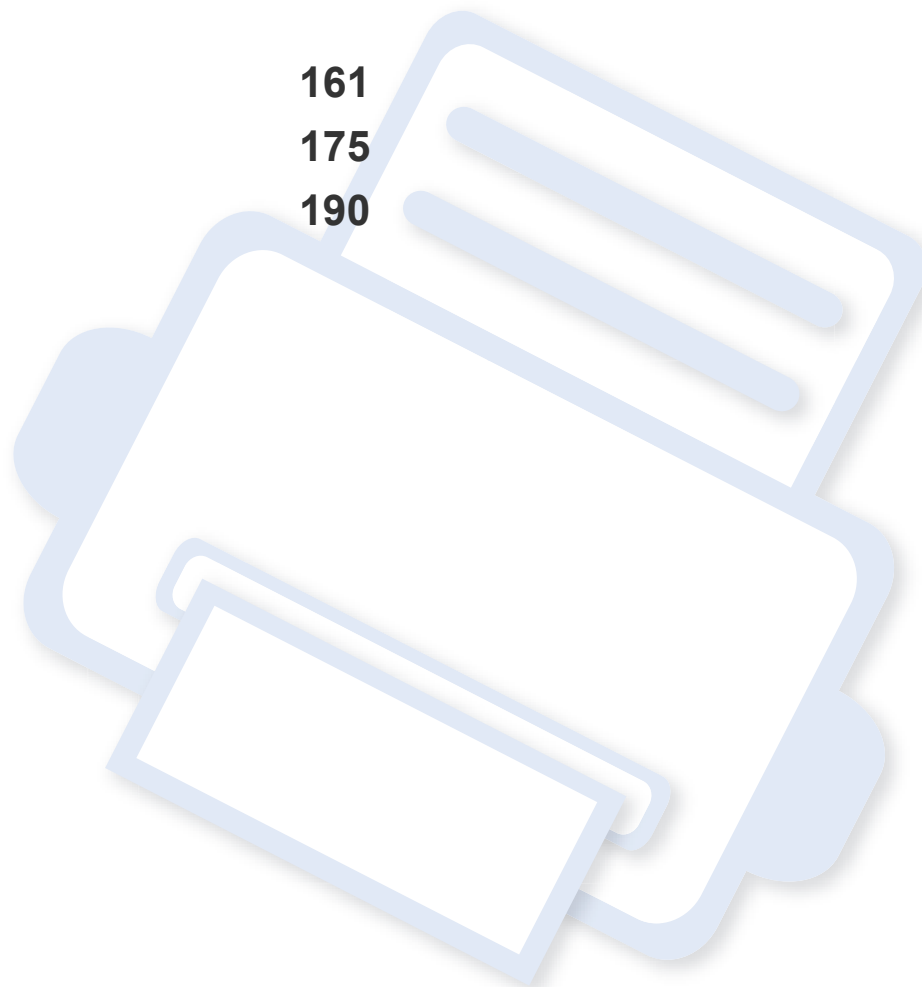

Технические характеристики

Общие характеристики



Технические характеристики могут быть изменены без предварительного уведомления. Для получения последней информации посетите www.samsung.com.

Элементы		Описание
Размеры ^a	Ширина x длина x высота	<ul style="list-style-type: none">• CLX-419x series/C186x series: 448 x 417 x 423 мм (17,64 x 16,42 x 16,65 дюймов)• CLX-626xND/CLX-626xFD: 420 x 452,5 x 476,8 мм (16,54 x 17,81 x 18,77 дюймов)• CLX-626xFR/CLX-626xFW: 469 x 452,5 x 504,3 мм (18,46 x 17,81 x 19,85 дюймов)
Масса ^a	Устройство с расходными материалами	<ul style="list-style-type: none">• CLX-419x series/C186x series: 21,44 кг (47,27 фунтов)• CLX-626xND/CLX-626xFD: 24,8 кг (54,68 фунтов)• CLX-626xFR/CLX-626xFW: 26,7 кг (58,86 фунтов)

Технические характеристики

Элементы		Описание	
Уровень шума ^{bc}	Режим готовности	менее 32 дБА	
	Режим печати	<ul style="list-style-type: none"> • CLX-419x series/C186x series: менее 50 дБА • CLX-626x series: менее 52 дБА 	
	Режим копирования	Стекло экспонирования	<ul style="list-style-type: none"> • CLX-419x series/C186x series: менее 52 дБА • CLX-626x series: менее 54 дБА
		Автоподатчик	<ul style="list-style-type: none"> • CLX-419x series/C186x series: менее 52 дБА • CLX-626xND/CLX-626xFD: менее 54 дБА • CLX-626xFR/CLX-626xFW: менее 54 дБА
	Режим сканирования	Стекло экспонирования	<ul style="list-style-type: none"> • CLX-419x series/C186x series: менее 52 дБА • CLX-626x series: менее 54 дБА
		Автоподатчик	<ul style="list-style-type: none"> • CLX-419x series/C186x series: менее 52 дБА • CLX-626xND/CLX-626xFD: менее 54 дБА • CLX-626xFR/CLX-626xFW: менее 54 дБА
Температура	Эксплуатация	От 10 до 30 °C	
	Хранение (в упаковке)	От -20 до 40 °C	
Относительная влажность	Эксплуатация	от 20 до 80%	
	Хранение (в упаковке)	от 10 до 90 %	
Номинальная мощность ^d	Модели 110 В	110—127 В переменного тока	
	Модели 220 В	220—240 В переменного тока	

Технические характеристики

	Элементы	Описание
Потребляемая мощность	Обычный режим работы	<ul style="list-style-type: none">• CLX-419x series/C186x series: менее 380 Вт• CLX-626x series: менее 450 Вт
	Режим готовности	<ul style="list-style-type: none">• CLX-419x series/C186x series: менее 50 Вт• CLX-626xND/CLX-626xFD/CLX-626xFR: менее 16 Вт• CLX-626xFW: менее 18 Вт
	Режим экономии энергии ^e	<ul style="list-style-type: none">• CLX-419xN/CLX-419xFN : менее 1,0 Вт• CLX-419xFW/C186xFW: менее 3,6 Вт (Wi-Fi выключен: менее 2,4 Вт)• CLX-626xND/CLX-626xFD/CLX-626xFR: менее 1,0 Вт• CLX-626xFW: менее 2,4 Вт
	Отключение питания ^f	менее 0,1 Вт
Беспроводная ^g	Модуль	SPW-B4319U

a. Размеры и вес указаны без учета телефонной трубки.

b. Уровень звукового давления согласно ISO 7779. Тестовая конфигурация: обычные условия установки, бумага размера A4, односторонняя печать.

c. Только для Китая Если шум от оборудования превышает 63 дБ (А), оборудование следует размещать только в зонах, рекомендованных независимыми экспертами.

d. Точные величины напряжения (В), частоты (Гц) и типа тока (А) см. на этикетке на корпусе устройства.

e. Режим экономии энергии может влиять зависит от состояния устройства, его настроек и рабочего окружения.

f. Потребление энергии можно полностью отключить, только отсоединив кабель питания.

g. Только для моделей, оснащённых беспроводной связью (см. «Функции различных моделей» на стр. 8).

Технические характеристики

Характеристики материала для печати

Тип	Формат	Размеры	Плотность/емкость ^a			
			CLX-419x series/C186x series		CLX-626x series	
			Лоток 1	Лоток ручной подачи	Лоток 1/ дополнительный лоток	Многоцелевой лоток
Обычная бумага ^{bc}	Letter	216 x 279 мм	от 70 до 89 г/м ² • 250 листов бумаги плотностью 80 г/м ²	от 70 до 89 г/м ² • 1 лист	от 70 до 90 г/м ² • Лоток1: 250 листов бумаги плотностью 80 г/м ² • Дополнительный лоток: 520 листов бумаги плотностью 80 г/м ²	от 70 до 90 г/м ² • 50 листов
	Legal	216 x 356 мм				
	US Folio	216 x 330 мм				
	A4	210 x 297 мм				
	Oficio	216 x 343 мм				
	JIS B5	182 x 257 мм				
	ISO B5	176 x 250 мм				
	Executive	184 x 267 мм				
	Statement	140 x 216 мм				
	A5	148 x 210 мм				
A6	105 x 148 мм	от 70 до 89 г/м ² • 150 листов бумаги плотностью 80 г/м ²		от 70 до 90 г/м ² • 150 листов бумаги плотностью 80 г/м ² Недоступно для дополнительного лотка		

Технические характеристики

Тип	Формат	Размеры	Плотность/емкость ^a			
			CLX-419x series/C186x series		CLX-626x series	
			Лоток 1	Лоток ручной подачи	Лоток 1/ дополнительный лоток	Многоцелевой лоток
Конверт	Конверт Monarch	98 x 191 мм	от 75 до 90 г/м ² • 20 листов	от 75 до 90 г/м ² • 1 лист	от 75 до 90 г/м ² • 20 листов Недоступно для дополнительного лотка	от 75 до 90 г/м ² • 5 листов
	Конверт 10	105 x 241 мм				
	Конверт 9	98 x 225 мм				
	Конверт DL	110 x 220 мм				
	Конверт C5	162 x 229 мм				
	Конверт C6	114 x 162 мм				
Плотная бумага ^{bc}	См. раздел, посвященный обычной бумаге	См. раздел, посвященный обычной бумаге	От 90 до 104 г/м ² • 50 листов бумаги плотностью 105 г/м ²	От 90 до 104 г/м ² • 1 лист	От 91 до 105 г/м ² • 50 листов бумаги плотностью 105 г/м ²	От 91 до 105 г/м ² • 10 листов
Плотная бумага ^{bc}	См. раздел, посвященный обычной бумаге	См. раздел, посвященный обычной бумаге	от 164 до 220 г/м ² • 50 листов бумаги плотностью 220 г/м ²	от 164 до 220 г/м ² • 1 лист	от 164 до 220 г/м ² • 50 листов бумаги плотностью 220 г/м ² Недоступно для дополнительного лотка	от 164 до 220 г/м ² • 10 листов

Технические характеристики

Тип	Формат	Размеры	Плотность/емкость ^a			
			CLX-419x series/C186x series		CLX-626x series	
			Лоток 1	Лоток ручной подачи	Лоток 1/ дополнительный лоток	Многоцелевой лоток
Тонкая бумага	См. раздел, посвященный обычной бумаге	См. раздел, посвященный обычной бумаге	от 60 до 69 г/м ² • 250 листов бумаги плотностью 70 г/м ²	от 60 до 69 г/м ² • 1 лист	от 60 до 70 г/м ² • 250 листов бумаги плотностью 70 г/м ²	от 60 до 70 г/м ² • 50 листов
Хлопковая бумага, цветная бумага, бланки	См. раздел, посвященный обычной бумаге	См. раздел, посвященный обычной бумаге	от 75 до 90 г/м ² • 250 листов бумаги плотностью 80 г/м ²	от 75 до 90 г/м ² • 1 лист	от 75 до 90 г/м ² • 250 листов бумаги плотностью 80 г/м ² Недоступно для дополнительного лотка	от 75 до 90 г/м ² • 50 листов
Вторичная	См. раздел, посвященный обычной бумаге	См. раздел, посвященный обычной бумаге	от 70 до 90 г/м ² • 250 листов бумаги плотностью 80 г/м ²	от 70 до 90 г/м ² • 1 лист	от 70 до 90 г/м ² • 250 листов бумаги плотностью 80 г/м ²	от 70 до 90 г/м ² • 50 листов
Прозрачная пленка	Letter, Legal, A4	См. раздел, посвященный обычной бумаге	от 138 до 146 г/м ² • 50 листов	от 138 до 146 г/м ² • 1 лист	от 138 до 146 г/м ² • 50 листов Недоступно для дополнительного лотка	от 138 до 146 г/м ² • 10 листов

Технические характеристики

Тип	Формат	Размеры	Плотность/емкость ^a			
			CLX-419x series/C186x series		CLX-626x series	
			Лоток 1	Лоток ручной подачи	Лоток 1/ дополнительный лоток	Многоцелевой лоток
Наклейки ^d	Letter, Legal, US Folio, A4, JIS B5, ISO B5, Executive, A5	См. раздел, посвященный обычной бумаге	от 120 до 150 г/м ² • 50 листов	от 120 до 150 г/м ² • 1 лист	от 120 до 150 г/м ² • 50 листов Недоступно для дополнительного лотка	от 120 до 150 г/м ² • 10 листов
Картон ^{bc}	Letter, Legal, US Folio, A4, JIS B5, ISO B5, Executive, A5	См. раздел, посвященный обычной бумаге	От 121 до 163 г/м ² • 50 листов	От 121 до 163 г/м ² • 1 лист	От 121 до 163 г/м ² • 50 листов	От 121 до 163 г/м ² • 10 листов
Высокосортная бумага	См. раздел, посвященный обычной бумаге	См. раздел, посвященный обычной бумаге	От 105 до 120 г/м ² • 50 листов	От 105 до 120 г/м ² • 1 лист	От 105 до 120 г/м ² • 50 листов	От 105 до 120 г/м ² • 10 листов
Архивная, с перфорацией, фирменный бланк	См. раздел, посвященный обычной бумаге	См. раздел, посвященный обычной бумаге	• 250 листов	• 1 лист	• 250 листов	• 50 листов

Технические характеристики

Тип	Формат	Размеры	Плотность/емкость ^a			
			CLX-419x series/C186x series		CLX-626x series	
			Лоток 1	Лоток ручной подачи	Лоток 1/ дополнительный лоток	Многоцелевой лоток
Глянцевая фото-бумага ^b	Letter, A4, Postcard 4x6	См. раздел, посвященный обычной бумаге	От 111 до 130 г/м ² • 30 листов	От 111 до 130 г/м ² • 1 лист	От 111 до 130 г/м ² • Лоток1: 30 листов • Дополнительный лоток: 50 листов	От 111 до 130 г/м ² • 5 листов
		См. раздел, посвященный обычной бумаге	От 131 до 175 г/м ² • 30 листов	От 131 до 175 г/м ² • 1 лист	От 131 до 175 г/м ² • Лоток1: 30 листов • Дополнительный лоток: 50 листов	От 131 до 175 г/м ² • 5 листов
		См. раздел, посвященный обычной бумаге	От 176 до 220 г/м ² • 30 листов	От 176 до 220 г/м ² • 1 лист	От 176 до 220 г/м ² • Лоток1: 30 листов • Дополнительный лоток: 50 листов	От 176 до 220 г/м ² • 5 листов
Минимальный размер (нестандартный)		<ul style="list-style-type: none"> Лоток 1: 98 x 127 мм Дополнительный лоток: 148,5 x 210 мм Многоцелевой лоток/ Лоток ручной подачи: 76 x 127 мм 	От 60 до 220 г/м ²	От 60 до 220 г/м ²	<ul style="list-style-type: none"> От 60 до 220 г/м² От 60 до 163 г/м² для дополнительного лотка 	От 60 до 220 г/м ²
Максимальный размер (нестандартный)		216 x 356 мм				

Технические характеристики

- a. Максимальная емкость зависит от толщины и плотности материалов, а также от условий окружающей среды.
- b. Post card 4 x 6 поддерживается в лотке1, лотке ручной подачи или многоцелевом лотке.
- c. Index card (3 x 5) поддерживается в лотке ручной подачи или многоцелевом лотке.
- d. Гладкость наклеек для этого устройства составляет 100–250 (sheffield). Это число обозначает величину гладкости.

Технические характеристики

Системные требования

Microsoft® Windows®

Операционная система	Требования (рекомендуемые)		
	ЦП	ОЗУ	Свободное место на жестком диске
Windows® XP	Intel® Pentium® III 933 МГц (Pentium IV 1 ГГц)	128 Мб (256 Мб)	1,5 Гб
Windows Server® 2003	Intel® Pentium® III 933 МГц (Pentium IV 1 ГГц)	128 Мб (512 Мб)	1,25 Гб–2 Гб
Windows Server® 2008	Intel® Pentium® IV 1 ГГц (Pentium IV 2 ГГц)	512 Мб (2 Гб)	10 Гб
Windows Vista®	Intel® Pentium® IV 3 ГГц	512 Мб (1 Гб)	15 Гб
Windows® 7	32- или 64-разрядный процессор Intel® Pentium® IV 1 ГГц или более мощный	1 Гб (2 Гб)	16 Гб
	<ul style="list-style-type: none">• Видеоадаптер с объемом памяти 128 Мб и поддержкой DirectX® 9 (для темы Aero).• Дисковод DVD-R/W.		
Windows Server® 2008 R2	Процессоры Intel® Pentium® IV 1,4 ГГц (x64) (2 ГГц и более быстрые)	512 Мб (2 Гб)	10 Гб
Windows® 8	32- или 64-разрядный процессор Intel® Pentium® IV 1 ГГц или более мощный	2 Гб (2 Гб)	20 Гб
Windows® 8.1	<ul style="list-style-type: none">• Видеоадаптер с объемом памяти 128 Мб и поддержкой DirectX® 9 (для темы Aero).• Дисковод DVD-R/W		

Технические характеристики

Операционная система	Требования (рекомендуемые)		
	ЦП	ОЗУ	Свободное место на жестком диске
Windows Server® 2012 Windows Server® 2012 R2	Процессоры Intel® Pentium® IV 1,4 ГГц (x64) (2 ГГц и более быстрые)	512 Мб (2 Гб)	32Гб



- Минимальным требованием для всех операционных систем Windows является наличие Internet Explorer 6.0 или более поздней версии.
- Для установки программного обеспечения необходимо иметь права администратора.
- С данным устройством совместима **Windows Terminal Services**.

Технические характеристики

Mac

Операционная система	Требования (рекомендуемые)		
	ЦП	ОЗУ;	Свободное место на жестком диске
Mac OS X 10.4	<ul style="list-style-type: none">Процессор Intel®PowerPC G4/G5	<ul style="list-style-type: none">128 Мб для системы Mac на базе процессора PowerPC (512 Мб)512 Мб для системы Mac на базе процессора Intel (1 Гб)	1 Гб
Mac OS X 10.5	<ul style="list-style-type: none">Процессор Intel®PowerPC G4/G5 с тактовой частотой не менее 867 МГц	512 Мб (1 Гб)	1 Гб
Mac OS X 10.6	<ul style="list-style-type: none">Процессор Intel®	1 Гб (2 Гб)	1 Гб
Mac os x 10.7-10.9	<ul style="list-style-type: none">Процессор Intel®	2 Гб	4 Гб

Технические характеристики

Linux

Элементы	Требования
Операционная система	Red Hat Enterprise Linux 5, 6 Fedora 11, 12, 13, 14, 15, 16, 17, 18, 19 OpenSUSE 11.0, 11.1, 11.2, 11.3, 11.4, 12.1, 12.2, 12.3 Ubuntu 10.04, 10.10, 11.04, 11.10, 12.04, 12.10, 13.04 SUSE Linux Enterprise Desktop 10, 11 Debian 5.0, 6.0, 7.0, 7.1 Mint 13, 14, 15
ЦП	Pentium IV 2,4 ГГц (Intel Core™2)
ОЗУ	512 Мб (1 Гб)
Свободное место на жестком диске	1 Гб (2 Гб)

Unix

Элементы	Требования
Операционная система	Sun Solaris 9, 10, 11 (x86, SPARC) HP-UX 11.0, 11i v1, 11i v2, 11i v3 (PA-RISC, Itanium) IBM AIX 5.1, 5.2, 5.3, 5.4, 6.1, 7.1 (PowerPC)
Свободное место на жестком диске	До 100 Мб

Технические характеристики

Сетевое окружение



Только для моделей, оснащённых беспроводной связью и сетевой картой (см. «Функции различных моделей» на стр. 8).

Для использования устройства в сети необходимо настроить для него сетевые протоколы. В следующей таблице указаны поддерживаемые устройством параметры сетевого окружения.

Элементы	Технические характеристики
Сетевой интерфейс	<ul style="list-style-type: none">• Проводной сетевой интерфейс Ethernet 10/100/1000 Base TX• Беспроводной интерфейс 802.11b/g/n
Сетевая операционная система	<ul style="list-style-type: none">• Windows® XP, Windows Server® 2003, Windows Vista®, Windows® 7, Windows Server® 2008 R2• различные версии ОС Linux• Mac OS X 10.4 -10.9 (Mac OS X 10.4: Только CLX-419x series/CLX-626x series)• UNIX OS
Сетевые протоколы	<ul style="list-style-type: none">• TCP/IPv4• DHCP, BOOTP• DNS, WINS, Bonjour, SLP, UPnP• Standard TCP/IP Printing(RAW), LPR, IPP, WSD• SNMPv 1/2/3, HTTP, IPSec;• TCP/IPv6 (DHCP, DNS, RAW, LPR, SNMPv 1/2/3, HTTP, IPSec).
Безопасность беспроводной сети	<ul style="list-style-type: none">• Проверка подлинности: открытая система, общий ключ, персональный WPA, персональный WPA2 (PSK)• Шифрование: WEP64, WEP128, TKIP, AES

Нормативная информация

Данное устройство разработано для обычной рабочей среды и сертифицировано несколькими нормативными положениями.

Уведомление о безопасности лазерного устройства

Данное устройство сертифицировано в США и соответствует требованиям параграфа J главы 1 сборника № 21 федеральных норм и правил Министерства здравоохранения и социального обеспечения для лазерных устройств класса I (1). В других странах данный принтер сертифицирован как лазерное устройство класса I, соответствующее требованиям Международной электротехнической комиссии IEC 60825-1: 2007.

Лазерные устройства класса I не считаются опасными. Блок лазера и принтер сконструированы таким образом, что во время нормальной работы или технического обслуживания воздействие лазерного излучения на человека не превышает уровня, соответствующего классу I.

Осторожно!

Не используйте и не обслуживайте устройство, если с блока лазерного сканирования снята защитная крышка: невидимый отраженный луч может повредить глаза.

При эксплуатации изделия соблюдайте перечисленные ниже основные меры предосторожности во избежание пожара, поражения электрическим током или травмирования.



CAUTION - CLASS 3B. INVISIBLE LASER RADIATION WHEN OPEN. AVOID EXPOSURE TO THE BEAM.
DANGER - INVISIBLE LASER RADIATION WHEN OPEN. AVOID DIRECT EXPOSURE TO BEAM.
DANGER - KLASSE 3B. UNSICHTBARE LASERSTRAHLUNG, WENN OFFEN. STRAHLENAUSSETZUNG VERMEIDEN.
VORSICHT - UNSICHTBARE LASERSTRAHLUNG KLASSE 3 B, WENN ABDECKUNG GEÖFFNET. NICHT DEM STRAHL AUSSETZEN.
ATTENZIONE - CLASSE 3B. RADIZIONI LASER INVISIBILI CON IL DISPOSITIVO APERTO. EVITARE L'ESPOSIZIONE AL RAGGIO.
PRECAUCIÓN - RADIACIÓN LÁSER INVISIBLE DE CLASE 3B PRESENTE AL ABRIR. EVITE LA EXPOSICIÓN AL HAZ.
PERIGO - CLASSE 3B. RADIAÇÃO LASER INVISÍVEL AO ABRIR. EVITE EXPOSIÇÃO DIRECTA AO FEIXE.
GEVAAR - KLASSE 3B. ONZICHTBARE LASERSTRALING INDIEN GEOPEND. VERMIJD BLOOTSTELLING AAN DE STRAAL.
ADVARSEL - KLASSE 3B. USYNLIG LASERSTRÁLING VED ÅBNING. UNDGÅ UDSÆTTELSE FOR STRÁLING.
ADVARSEL - KLASSE 3B. USYNLIG LASERSTRÁLING NÅR DEKSEL ÅPNES. UNNGÅ EKSPONERING FOR STRÁLEN.
VARNING - KLASSE 3B OSYNLIG LASERSTRÁLNING NÅR DENNA DEL ÅR ÖPPNAD. STRÁLEN ÅR FARLIG.
VAROITUS - LUOKAN 3B NÄKYMÄTTÖMÄLLE LASER-SÄTEILYÄ AVATTUNA. VÄLTÄ ALTISTUMISTA SÄTEELLE.
注意 - CLASS 3B. 严禁打开, 以免被不可见激光辐射泄漏灼伤
주의 - 열리면 등급 3B 비가시 레이저 방사선 이 방출됩니다. 광선에 노출을 피하십시오.

Нормативная информация

Озон и вопросы безопасности



Выброс озона устройством составляет 0,1 миллионную часть. Поскольку озон тяжелее воздуха, устройство следует устанавливать в хорошо проветриваемом помещении.

Безопасность при работе с ртутью



Содержит ртуть, утилизация которой регулируется местными, федеральными законами или законами штатов (только для США)

Энергосбережение



В данном устройстве используется современная технология энергосбережения, позволяющая снизить потребление энергии в неработающем состоянии.

Если в течение длительного времени принтер не получает данных, потребление им электроэнергии автоматически снижается.

ENERGY STAR и логотип ENERGY STAR являются зарегистрированными в США товарными знаками.

Дополнительную информацию о программе ENERGY STAR см. на веб-сайте <http://www.energystar.gov>

Модели, имеющие сертификат ENERGY STAR, снабжены маркировкой ENERGY STAR на корпусе. Проверьте, обладает ли ваше устройство сертификатом ENERGY STAR.

Утилизация



При переработке и утилизации упаковки данного устройства следует соблюдать нормы охраны окружающей среды.

Нормативная информация

Только для Китая

回收和再循环

为了保护环境，我公司已经为废弃的产品建立了回收和再循环系统。我们会为您无偿提供回收同类废旧产品的服务。当您废弃您正在使用的产品时，请您及时与授权耗材更换中心取得联系，我们会及时为您提供服务。

Сайт: <http://www.samsung.com/cn/support/location/supportServiceLocation.do?page=SERVICE.LOCATION>

中国能效标识

型号	能效等级	典型能耗 (kW·h)
CLX-4195FW	1	1.84
CLX-4195FN	1	1.62
CLX-4195N/C1860FW	1	1.59
CLX-6260ND	1	1.60
CLX-6260FW/CLX-6260FD/CLX-6260FR	1	1.78

依据国家标准 GB 25956-2010



仅适用于海拔2000m以下地区安全使用。

《2000m 以下地区的安全使用》

“仅适用于海拔2000m以下地区安全使用”

دېڭىز يۈزىدىن 2000 مېتر تۆۋەن رايونلاردا بىخەتەر ئىشلەتكىلى بولىدۇ

Dan hab yungh youq gij digih haijbaz 2000 m doxroengz haenx ancienz sawjyung.

Правильная утилизация этого изделия (электрическое и электронное оборудование)

(Действительно для стран с раздельной утилизацией отходов)



Такая маркировка на продукте, компонентах и в документации означает, что по истечении срока службы продукта и его электронных компонентов (например, зарядного устройства, гарнитуры или кабеля USB) их нельзя утилизировать вместе с другими бытовыми отходами. Во избежание причинения вреда окружающей среде и здоровью людей при неконтролируемой утилизации, а также для поддержания необходимого уровня переработки материальных ресурсов утилизируйте устройство и его компоненты отдельно от остальных отходов.

Сведения о месте и способе утилизации продукта в соответствии с нормами природоохранных органов можно получить у продавца продукта или в соответствующей государственной организации.

Корпоративным пользователям следует связаться с поставщиком продукта в соответствии с положениями контракта. Запрещается утилизировать продукт и электрические принадлежности вместе с другими производственными отходами.

Нормативная информация

Только для США

Электронные устройства подлежат специальной утилизации. Адрес ближайшего к вам центра по утилизации вы можете узнать на сайте: www.samsung.com/recyclingdirect или по телефону (877) 278 - 0799

Закон штата Калифорния № 65, предупреждение (только для США)

The California Safe Drinking Water and Toxic Enforcement Act requires the Governor of California to publish a list of chemicals known to the State of California to cause cancer or reproductive toxicity and requires businesses to warn of potential exposure to such chemicals.

WARNING: This product contains chemicals known to the State of California to cause cancer, birth defects or other reproductive harm.
This appliance can cause low-level exposure to the chemicals, which can be minimized by operating the appliance in a well ventilated area.

Только для Тайваня

警告

本電池如果更換不正確會有爆炸的危險
請依製造商說明書處理用過之電池

Излучение радиоволн

Информация Федеральной комиссии по средствам связи (FCC)

Данное устройство соответствует требованиям части 15 правил Федеральной комиссии по связи. При эксплуатации устройства должны соблюдаться указанные ниже условия.

- Данное устройство не должно создавать вредных помех.
- Оно должно воспринимать все помехи, в том числе и те, которые могут нарушить его работу.

Данное устройство прошло испытания, показавшие его соответствие ограничениям, относящимся к части 15 правил Федеральной комиссии по связи США для цифровых устройств класса В. Эти ограничения введены, чтобы в разумных пределах обеспечить защиту от вредных помех в жилых помещениях. Данное оборудование генерирует, использует и может излучать радиоволны, а в случае установки и эксплуатации с нарушением инструкций — создавать помехи в каналах радиосвязи. Однако отсутствие помех в конкретном случае установки не гарантируется. Если устройство создает помехи радио- и телевизионному приему (что можно определить путем его выключения и включения), пользователю рекомендуется попытаться устранить помехи одним из указанных ниже способов.

- Переориентировать или переместить приемную антенну.
- Увеличить расстояние между устройством и приемником.

Нормативная информация

- Подключить оборудование и приемное устройство к разным ветвям сети электропитания.
- Проконсультироваться с продавцом или специалистом по радио- или телевизионному оборудованию.



Внесение в устройство изменений, не одобренных производителем, может повлечь за собой потерю пользователем права на эксплуатацию данного устройства.

Обязательные нормы Канады в отношении радиопомех

Данная цифровая аппаратура не выходит за рамки ограничений класса В в области излучения радиопомех для цифровых устройств, установленных стандартом «Цифровая аппаратура» (ICES-003) Министерства науки и промышленности Канады.

Cet appareil numérique respecte les limites de bruits radioélectriques applicables aux appareils numériques de Classe B prescrites dans la norme sur le matériel brouilleur : « Appareils Numé », ICES-003 é'Industrie éet Sciences Canada.

Соединенные Штаты Америки

Федеральная комиссия по связи (FCC)

Направленное излучение (FCC, часть 15)

В принтер может быть встроено маломощное радиоустройство (высокочастотное устройство беспроводной связи), работающее в полосе частот 2,4 / 5 ГГц. Если в принтер не встроено такое устройство, пропустите этот раздел. Проверить наличие устройств беспроводной связи можно по этикетке устройства.

Использование устройств беспроводной связи, которые могут присутствовать в системе, в США допускается только при наличии на этикетке идентификационного номера FCC.

В соответствии с общим правилом FCC минимальное расстояние между принтером и телом человека (без учета конечностей) при работе с устройствами беспроводной связи должно составлять 20 см. При включенных устройствах беспроводной связи принтер должен находиться на расстоянии не менее 20 см от тела человека. Выходная мощность устройств беспроводной связи, которые могут быть встроены в принтер, намного ниже предельных значений воздействия высоких частот, установленных FCC.

Запрещается устанавливать передатчик рядом с другим передатчиком и использовать его с другой антенной или передатчиком.

Нормативная информация

При эксплуатации устройства должны соблюдаться два следующих условия: (1) устройство не должно создавать недопустимых помех, (2) оно должно принимать все помехи, в том числе и те, которые могут нарушить его работу.



Запрещаются ремонт и техническое обслуживание устройств беспроводной связи пользователем, а также их изменение. В случае внесения изменений в устройство беспроводной связи разрешение на его эксплуатацию аннулируется. Для технического обслуживания и ремонта устройства обращайтесь к производителю.

Положение Федеральной комиссии по связи о работе с беспроводными сетями



При установке и эксплуатации данной комбинации передатчика с антенной вблизи от антенны возможно превышение уровня воздействия высоких частот, составляющего 1 мВт/см². В связи с этим пользователь всегда должен находиться на расстоянии не менее 20 см от антенны. Запрещается устанавливать устройство рядом с другим передатчиком или передающей антенной.

Только для России



Только для Германии

Das Gerät ist nicht für die Benutzung am Bildschirmarbeitsplatz gemäß BildscharbV vorgesehen.

Только для Турции

- RoHS
EEE Yönetmeliğine Uygundur.
This EEE is compliant with RoHS.
- Bu ürünün ortalama yaşam süresi 7 yıl, garanti süresi 2 yıldır.

Нормативная информация

Только для Таиланда

Телекоммуникационное оборудование соответствует техническим требованиям NTC.

Только для Канады

Данное изделие соответствует техническим требованиям, принятым Министерством промышленности Канады. / Le present materiel est conforme aux specifications techniques applicables d'Industrie Canada.

Эквивалентное число сигнала вызова (REN) используется для определения числа устройств, которые можно подключить к телефонной линии. Терминал может состоять из любой комбинации устройств, но сумма эквивалентных чисел сигнала вызова всех устройств не должна превышать пяти. / L'indice d'equivalence de la sonnerie (IES) sert a indiquer le nombre maximal de terminaux qui peuvent etre raccordes a une interface telephonique. La terminaison d'une interface peut consister en une combinaison quelconque de dispositifs, a la seule condition que la somme d'indices d'equivalence de la sonnerie de tous les dispositifs n'excede pas cinq.

Маркировка факсимильных сообщений

Согласно Акту о защите абонентов телефонных сетей от 1991 года отправка факсимильных сообщений с использованием компьютера или других электронных устройств является незаконной, если сообщение не содержит в нижнем и верхнем поле каждой передаваемой страницы или на первой странице следующих данных:

- 1 даты и времени передачи;
- 2 рода занятий, названия предприятия или имени человека, отправившего сообщение;
- 3 телефонного номера передающего аппарата, номера компании, подразделения или персонального номера.

Телефонная компания может изменить средства связи и режим работы оборудования, если такое действие необходимо для нормального функционирования и не противоречит части 68 правил Федеральной комиссии связи. Если ожидаются изменения, которые могут привести к несовместимости окончного оборудования клиента со средствами связи телефонной компании, потребовать модификации окончного оборудования клиента или иным образом затронуть его использование или работу, клиент должен быть извещен в письменной форме для обеспечения непрерывной работы.

Нормативная информация

Эквивалентное число сигнала вызова

Эквивалентное число сигнала вызова и регистрационный номер Федеральной комиссии связи для данного устройства можно найти на наклейке, расположенной в нижней или на задней части устройства. В некоторых случаях эти номера нужно будет сообщить телефонной компании.

Эквивалентное число сигнала вызова (REN) используется для определения нагрузочной способности телефонной линии и ее перегрузки. Установка нескольких типов оборудования на одну телефонную линию может привести к проблемам во время отправки и принятия телефонных вызовов, особенно если телефонная линия занята. Для того чтобы обеспечить должное качество услуг телефонной связи, сумма эквивалентных чисел сигнала вызова оборудования, установленного на одну телефонную линию, должна быть меньше пяти. Для некоторых линий сумма, равная пяти, может быть неприменима. Если какое-либо оборудование работает неправильно, необходимо немедленно отключить его от телефонной линии, т.к. дальнейшая эксплуатация этого оборудования может привести к повреждению телефонной сети.

Данное устройство соответствует требованиям части 68 правил Федеральной комиссии связи, принятым Американской ассоциацией телефонной связи. На задней стороне изделия находится наклейка, содержащая, кроме прочей информации, идентификатор товара в формате US:AAAEQ##TXXXX. При необходимости этот номер должен предоставляться телефонной компанией.



Согласно правилам Федеральной комиссии связи, внесение несанкционированных производителем изменений в конструкцию оборудования может повлечь за собой лишение пользователя прав на использование данного оборудования. В случае если окончательное оборудование вызвало повреждения телефонной сети, телефонная компания обязана уведомить клиента о возможном временном прекращении предоставления услуг связи. Однако если возможности предварительного уведомления нет, компания может временно приостановить предоставление услуг связи, если она:

- a сразу сообщит об этом клиенту;
- b предоставит клиенту возможность разрешить проблемы с оборудованием;
- c сообщит клиенту о его праве подать жалобу в Федеральную комиссию связи в соответствии с процедурами, изложенными в параграфе E части 68 правил Федеральной комиссии связи.

Кроме того, необходимо учитывать перечисленные ниже факторы

- При разработке данного устройства не предусматривалось его подключение к цифровым PBX-системам.
- При использовании на одной телефонной линии с устройством модема или факс-модема могут возникнуть проблемы передачи и приема. Не рекомендуется подключать к телефонной линии, к которой подключено данное устройство, другое оборудование, за исключением обычного телефонного аппарата.

Нормативная информация

- Если в районе вашего размещения существует большой риск подвергнуться удару молнии или скачкам напряжения, рекомендуется установить устройства защиты от перепадов напряжения как для электросети, так и для телефонных линий. Устройства защиты от перепадов напряжения можно приобрести у торгового представителя или в магазинах, торгующих телефонами и специальным электронным оборудованием.
- В случае если вы запрограммировали номера телефонов для вызова при чрезвычайных ситуациях и собираетесь сделать тестовый звонок, не забудьте предупредить об этом соответствующую службу по обычному телефону. Диспетчер службы проинструктирует вас о том, как проводить такие тесты.
- Данное устройство нельзя использовать в таксофонных линиях и линиях коллективного пользования.
- Данное устройство обеспечивает индуктивную связь со слуховым аппаратом.

Данное оборудование можно подключить к телефонной сети, используя стандартный модульный разъем USOC RJ-11C.

Замена вилки шнура питания (только для Великобритании)

Внимание!

Шнур питания для данного устройства оснащен стандартной вилкой (BS 1363), рассчитанной на силу тока 13 А, со встроенным плавким предохранителем на 13 А. При проверке или замене предохранителя необходимо пользоваться соответствующими плавкими предохранителями на 13 А. Затем следует поставить на место крышку предохранителя. В случае утери крышки предохранителя не пользуйтесь вилкой до приобретения другой крышки.

Для этого свяжитесь с продавцом, у которого было приобретено устройство.

Вилки на 13 А широко используются в Великобритании и подходят в большинстве случаев. Однако в некоторых зданиях (в основном старой постройки) отсутствуют стандартные розетки, рассчитанные на силу тока 13 А. В этом случае необходимо приобрести соответствующий адаптер. Не удаляйте со шнура несъемную вилку.



Если вы отрезали литую вилку, сразу же выбросите ее. Вилку запрещается подключать снова, т. к. это может привести к поражению электрическим током в том случае, если вы вставите ее в розетку.

Нормативная информация

Важное предупреждение:



Устройство необходимо заземлить.

Провода шнура питания имеют описанную ниже цветовую маркировку.

- **Желтый и зеленый:** Заземление
- **Синий:** Нейтральный
- **Коричневый:** Питание

Если цвет проводов шнура питания отличается от обозначений на вилке, выполните указанные ниже действия.

Соедините желто-зеленый провод с контактом, обозначенным буквой «E», значком заземления или пометкой желто-зеленого или зеленого цвета.

Синий провод соедините с контактом, обозначенным буквой «N» или пометкой черного цвета.

Коричневый провод соедините с контактом, обозначенным буквой «L» или пометкой красного цвета.

В вилке, переходнике или удлинителе должен быть плавкий предохранитель на 13 А.

Декларация соответствия (для стран Европы)

Сертификация

Настоящим компания Samsung Electronics заявляет о соответствии данного продукта [CLX-419xN/CLX-626xND] необходимым требованиям и прочим соответствующим положениям следующих документов: директива ЕС об электромагнитной совместимости (2004/108/ЕС) и Директива ЕС о низком напряжении (2006/95/ЕС).



Настоящим компания Samsung Electronics заявляет, что модели [CLX-419xFN/CLX-419xFW/C186xFW/CLX-626xFD/CLX-626xFR/CLX-626xFW] соответствует требованиям и условиям Директивы R&TTE 1999/5/ЕС.

Декларацию о соответствии можно найти на сайте www.samsung.com. Зайдите в Support (Поддержка) > Download center (Центр загрузки) и введите имя вашего принтера (МФУ) для просмотра EuDoC.

1 января 1995 г.: директива Совета 2006/95/ЕС о согласовании законов государств — членов Европейского союза, касающихся электромагнитной совместимости.

1 января 1996: Директива ЕС 2004/108/ЕС о согласовании законов государств — членов Европейского союза, касающихся электромагнитной совместимости.

Нормативная информация

9 марта 1999: Директива Совета 1999/5/ЕС о радиотехническом оборудовании и терминалах связи и взаимном признании их соответствия требованиям. Полный текст декларации, содержащий соответствующие директивы и стандарты, можно получить в торговом представительстве корпорации Samsung Co., Ltd.

Сертификат ЕС

Сертифицировано в соответствии с Директивой ЕС 1999/5/ЕС о радио- и телекоммуникационном оборудовании (факс)

Данное изделие Samsung сертифицировано компанией Samsung для подключения к одному разъему бытовой телефонной сети (PSTN) во всех странах ЕС согласно директиве 1999/5/ЕС. Устройство предназначено для работы в национальных телефонных сетях и системах РВХ европейских стран:

в случае возникновения неполадок обращайтесь в лабораторию Euro QA Lab компании Samsung Electronics Co., Ltd.

Изделие прошло испытание на соответствие стандартам TBR21. В помощь пользователям терминального оборудования, которое соответствует данному стандарту, Европейский институт телекоммуникационных стандартов (ETSI) выпустил документ (EG 201 121), носящий рекомендательный характер, который содержит примечания и дополнительные требования для обеспечения сетевой совместимости терминалов TBR21. Изделие разработано в соответствии со всеми применимыми рекомендациями, содержащимися в этом документе, и полностью соответствует им.

Информация о соответствии требованиям Европейского Союза к радиоустройствам (для изделий с радиоустройствами, сертифицированными Европейским Союзом)

В данный принтер может быть встроено маломощное радиоустройство (беспроводное высокочастотное устройство связи), работающее в полосе частот 2,4 ГГц / 5 ГГц. Оно предназначено для использования в домашних и офисных помещениях. Если в принтер не встроено такое устройство, пропустите этот раздел. Проверить наличие устройств беспроводной связи можно по этикетке устройства.



Использование устройств беспроводной связи, которые могут присутствовать в системе, в пределах Европейского союза и присоединившихся стран допускается только при наличии на этикетке отметки ЕС с регистрационным номером сертификационной организации и предупреждающего знака.

Выходная мощность устройств беспроводной связи, которые могут быть встроены в принтер, намного ниже предельных значений воздействия высоких частот, установленных Европейской комиссией в директиве R&TTE.

Европейские страны, в которых разрешено использование беспроводных устройств связи:

Страны ЕС

Нормативная информация

Европейские страны, в которых имеются ограничения на использование устройств беспроводной связи:

Европейский союз

Во Франции это оборудование может использоваться только внутри помещений.

Страны Европейской экономической зоны и Европейской ассоциации свободной торговли

На данный момент ограничений нет

Только для Израиля

מס' אישור אלחוטי של משרד התקשורת הוא 51-30319
אסור להחליף את האנטנה המקורית של המכשיר,
ולא לעשות בו כל שינוי טכני אחר.

Заявления о соответствии нормам

Рекомендации по использованию устройств беспроводной связи

В принтер может быть встроено маломощное радиоустройство (высокочастотное устройство беспроводной связи), работающее в полосе частот 2,4 / 5 ГГц. В следующем разделе содержатся рекомендации по работе с устройствами беспроводной связи.

Дополнительные ограничения и предупреждения для отдельных стран приводятся в разделах, посвященных этим странам или группам стран. Использование встроенных устройств беспроводной связи допускается только в странах, указанных в примечании о сертификации на этикетке с параметрами устройства. Если название страны, в которой вы собираетесь использовать устройство, на этикетке отсутствует, обратитесь в местное сертификационное агентство и ознакомьтесь с требованиями. Использование устройств беспроводной связи тщательно контролируется и может быть запрещено.

Нормативная информация

Выходная мощность устройств беспроводной связи, которые могут быть встроены в принтер, намного ниже действующих в настоящее время ограничений на воздействие высоких частот. Поскольку излучение устройств беспроводной связи (которые могут быть встроены в принтер) не превышает действующих ограничений, установленных стандартами и рекомендациями по безопасности радиоустройств, производитель считает работу с ними безопасной. Однако при обычной работе, независимо от мощности устройства, следует проявлять осторожность и свести к минимуму контакт человека с устройством.

В соответствии с общими нормами минимальное расстояние между беспроводным устройством и телом человека при работе с устройствами беспроводной связи должно составлять не менее 20 см. При включенных устройствах беспроводной связи устройство должно находиться на расстоянии не менее 20 см от тела человека.

Запрещается устанавливать передатчик рядом с другим передатчиком и использовать его с другой антенной или передатчиком.

В некоторых случаях на устройства беспроводной связи накладываются более жесткие ограничения. Примеры таких ограничений:



Высокочастотные устройства беспроводной связи могут создавать помехи работе оборудования коммерческих воздушных судов. Действующими правилами полетов предусмотрено отключение таких устройств на время полета. Примерами устройств беспроводной связи являются коммуникационные устройства стандарта IEEE 802.11 (также называемого «беспроводной Ethernet») и Bluetooth.



Использование устройств беспроводной связи может быть ограничено или запрещено, если существует риск создания недопустимых помех другим устройствам или службам. Например, ограничения на их использование могут действовать в аэропортах, больницах и в местах повышенной концентрации кислорода или горючего газа. Если вы не уверены в том, что использование устройства беспроводной связи допускается в конкретных обстоятельствах, обратитесь в соответствующую инстанцию и получите разрешение на включение и эксплуатацию устройства.



В разных странах действуют различные ограничения на использование устройств беспроводной связи. Поскольку в систему встроено устройство беспроводной связи, перед поездкой в ту или иную страну обратитесь в органы контроля использования радиоустройств и узнайте о наличии ограничений.



Запрещается эксплуатация устройств беспроводной связи в неполной комплектации, с открытыми крышками или снятыми средствами защиты.

Нормативная информация



Запрещаются ремонт и техническое обслуживание устройств беспроводной связи пользователем, а также их изменение. В случае внесения изменений в устройство беспроводной связи разрешение на его эксплуатацию аннулируется. Для технического обслуживания и ремонта устройства обращайтесь к производителю.



Используйте только драйверы принтера, сертифицированные для использования в данной стране. Для получения дополнительной информации обратитесь в службу технической поддержки производителя. См. также комплект восстановления системы.

Normative information

Only for China

Product names and content of toxic substances or elements

Part name	Toxic substances or elements					
	Lead (Pb)	Mercury (Hg)	Cadmium (Cd)	Hexavalent Chromium (Cr ⁶⁺)	Polybrominated Biphenyls (PBB)	Polybrominated Diphenyl Ethers (PBDE)
Plastic	○	○	○	○	○	○
Metal (Cabinet)	X	○	○	○	○	○
Printed circuit board (PCB)	X	○	○	○	○	○
Cable / Connector	X	○	○	○	○	○
Power supply	X	○	○	○	○	○
Power cord	X	○	○	○	○	○
Mechanical parts	X	○	○	○	○	○
Card housing	X	○	○	○	○	○
Projection part	X	○	○	○	○	○
Scanner part - CCD (if any)	X	X	○	○	○	○
Scanner part - Other (if any)	X	○	○	○	○	○
Printed circuit board (PCB)	X	○	○	○	○	○
Toner	○	○	○	○	○	○
Roller	○	○	○	○	○	○

○: Indicates that the content of toxic substances in all homogeneous materials of the part is within the limit requirements specified in SJ/T 11363-2006.

×: Indicates that the content of toxic substances in at least one homogeneous material of the part exceeds the limit requirements specified in SJ/T 11363-2006.

The above table provides information on the presence of toxic substances in the current product. This information is provided by the manufacturer and has been reviewed by the company. Some parts of the product contain toxic substances, but these parts are currently not replaceable with other materials. However, Samsung Electronics will continue to make every effort to meet the SJ/T 11363-2006 standard.

Авторские права

© 2012 Samsung Electronics Co., Ltd, Все права защищены.

Данное руководство пользователя предназначено только для ознакомления. Любая информация, содержащаяся в нем, может быть изменена без предупреждения.

Корпорация Samsung Electronics не несет ответственности за какие бы то ни было убытки, прямые или косвенные, вызванные использованием данного руководства пользователя или связанные с ним.

- Samsung и логотип Samsung являются товарными знаками компании Samsung Electronics Co., Ltd.
- Microsoft, Windows, Windows Vista, Windows 7, Windows 8 и Windows Server 2008 R2 являются зарегистрированными товарными знаками или товарными знаками корпорации Microsoft.
- Microsoft, Internet Explorer, Excel, Word, PowerPoint и Outlook являются охраняемыми товарными знаками корпорации Microsoft в США и других странах.
- Google, Picasa, Google Cloud Print, Google Docs, Android и Gmail являются товарными знаками или зарегистрированными товарными знаками Google Inc.
- iPad, iPhone, iPod touch, Mac и Mac OS являются торговыми марками Apple Inc., зарегистрированными в США и других странах.
- AirPrint и логотип AirPrint являются товарными знаками Apple Inc.
- Все другие товарные знаки и названия продуктов являются собственностью их законных владельцев — компаний или организаций.

Лицензионное соглашение об использовании открытого кода приведено в файле '**LICENSE.txt**', который находится на компакт-диске, входящем в комплект поставки.

REV. 3.00

Руководство пользователя

Samsung Printer *Xpress*

CLX-419x series

CLX-626x series

C186x series

РАСШИРЕННОЕ

Данное руководство содержит информацию об установке, расширенной конфигурации, эксплуатации, а также поиске и устранении неисправностей в различных операционных системах. Некоторые функции могут различаться в зависимости от модели и региона.

КРАТКОЕ

В данном руководстве представлена информация по установке, основным функциям и устранению неисправностей в системе Windows.



1. Установка программного обеспечения

Установка для Макинтош	195
Переустановка в ОС Макинтош	196
Установка для Linux	197
Переустановка для Linux	198



2. Использование устройства, подключенного к сети

Полезные сетевые программы	200
Настройка проводной сети	201
Установка драйвера по сети	205
Конфигурация IPv6	215
Настройка беспроводной сети	218
Samsung Mobile Print	267
Использование функции NFC	268
AirPrint	274
Google Cloud Print™	276



3. Полезные сведения о меню настройки

Прежде, чем начать читать эту главу	280
Печать	281
Копирование	283
Факс	289
Сканировать	295
Настройка системы	300
Настр. администр	316
Экономия	317
USB носитель	318



4. Специальные функции

Поправка на высоту	320
Сохранение адресов электронной почты	321
Ввод различных символов	323
Настройка телефонной книги факса	324
Регистрация авторизованных пользователей	328
Функции принтера	329

Функции сканера	347
Функции факса	356
Использование функции общей папки	368
Использование дополнительных устройств.	369



5. Полезные инструменты управления

Доступ к инструментам управления	372
Easy Capture Manager	373
Samsung Easy Color Manager	374
Samsung AnyWeb Print	375
Easy Eco Driver	376
Настройка сообщения SyncThru™	
Web Service	377
Работа с Samsung Easy Document Creator	382
Работа с Samsung Easy Printer Manager	383
Работа с приложением Состояние принтера Samsung	387
Работа с программой Samsung Printer Experience	389



6. Устранение неисправностей

Проблемы при подаче бумаги	397
Неполадки кабеля или источника питания	398
Неполадки при печати	399
Проблемы качества печати	404
Неполадки при копировании	412
Неполадки при сканировании	413
Неисправности в режиме факса	415
Неполадки операционной системы	417



1. Установка программного обеспечения

В данной главе содержатся инструкции по установке необходимого и полезного программного обеспечения для использования в среде, где устройство подключается с помощью кабеля. Локальное устройство — это устройство, подключенное к компьютеру напрямую с помощью кабеля. Если устройство подключено к сети, пропустите указанные ниже действия и перейдите к установке драйвера сетевого устройства (см. раздел «Установка драйвера по сети» на стр. 205).

- **Установка для Макинтош** **195**
- **Переустановка в ОС Макинтош** **196**
- **Установка для Linux** **197**
- **Переустановка для Linux** **198**



- Если вы используете операционную систему Windows, см указания по установке драйвера в Кратком руководстве (см. «Установка драйвера локально» на стр. 38).
- Используйте кабель USB длиной не более 3 м.

Установка для Макинтош



Чтобы установить программное обеспечение для принтера и сканера в системе Mac OS X 10.4, загрузите пакет ПО с веб-сайта компании Samsung (<http://www.samsung.com> > ваш продукт > Поддержка и загрузка).

- 1 Убедитесь в том, что устройство подключено к компьютеру и включено.
- 2 Вставьте компакт-диск, входящий в комплект поставки, в дисковод для компакт-дисков.

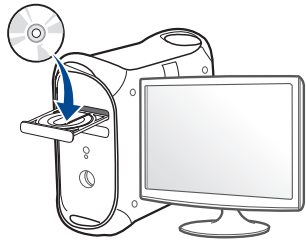

- 3 Дважды щелкните значок компакт-диска, появившийся на рабочем столе Макинтош.
 - В системе OS X 10.8 дважды щелкните значок компакт-диска, появившийся в окне **Finder**.
- 4 Дважды щелкните по папке **MAC_Installer** > значок **Installer OS X**.
- 5 Щелкните **Continue**.

- 6 Ознакомьтесь с лицензионным соглашением и нажмите **Continue**.
- 7 Чтобы принять условия лицензионного соглашения, нажмите кнопку **Agree**.
- 8 Нажмите кнопку **Install**. Будут установлены все компоненты, необходимые для работы устройства.
В режиме **Customize** можно выбрать устанавливаемые компоненты.
- 9 Введите пароль и нажмите кнопку **OK**.
- 10 Выберите **USB Connected Printer** в окне **Printer Connection Type** и щелкните **Continue**.
- 11 Нажмите кнопку **Add Printer**, чтобы выбрать свой принтер и добавить его в список принтеров.
Если ваше устройство поддерживает функции факса, нажмите кнопку **Add Fax**, чтобы выбрать факс и добавить его в список факсов.
- 12 После установки нажмите кнопку **Close**.

Переустановка в ОС Макинтош

Если драйвер работает некорректно, удалите и переустановите его.

- 1 Откройте папку **Applications > Samsung > Printer Software Uninstaller**.
- 2 Чтобы удалить ПО принтера, щелкните **Continue**.
- 3 Выберите программу для удаления и нажмите **Uninstall**.
- 4 Введите пароль и нажмите кнопку **OK**.
- 5 После завершения удаления нажмите кнопку **Close**.



Если устройство уже было добавлено, удалите его из списка **Print Setup Utility** или **Print & Fax**.

Установка для Linux

Чтобы установить программное обеспечение для принтера и сканера в системе Linux, загрузите пакет ПО с веб-сайта компании Samsung (<http://www.samsung.com> > ваш продукт > Поддержка и загрузка).

Установка Unified Linux Driver



Для установки программного обеспечения необходимо войти в систему в качестве привилегированного пользователя (root). Если вы не являетесь привилегированным пользователем, обратитесь к системному администратору.

- 1 Убедитесь в том, что устройство подключено к компьютеру и включено.
- 2 Скопируйте **Unified Linux Driver** в память системы.
- 3 Откройте программу Terminal и выберите папку, в которую был скопирован пакет драйверов.
- 4 Извлеките содержимое пакета.
- 5 Перейдите к папке **uld**.
- 6 Выполните команду **./install.sh** (если вход в систему выполнен не от имени привилегированного (root) пользователя, выполните команду **sudo** в виде **sudo ./install.sh**)

- 7 Продолжите установку.
- 8 По завершении установки подключите утилиту печати (Выберите **System > Administration > Printing** или выполните команду **"system-config-printer"** в программе Terminal).
- 9 Нажмите кнопку **Add**.
- 10 Выберите нужный принтер.
- 11 Нажмите кнопку **Forward** и добавьте его в систему.

Переустановка для Linux

Если драйвер работает некорректно, удалите и переустановите его.

- 1 Откройте программу **Terminal**.
- 2 Перейдите к папке **uld**, извлеченной из пакета **Unified Linux Driver**.
- 3 Выполните команду **"./uninstall.sh"** (если вход в систему выполнен не от имени привилегированного (root) пользователя, выполните команду **"sudo" as "sudo ./uninstall.sh"**)
- 4 Продолжите деинсталляцию.



2. Использование устройства, подключенного к сети

В этой главе приведены пошаговые инструкции по подготовке устройства, подключаемого через сеть, и программного обеспечения к эксплуатации.

- **Полезные сетевые программы** 200
- **Настройка проводной сети** 201
- **Установка драйвера по сети** 205
- **Конфигурация IPv6** 215
- **Настройка беспроводной сети** 218
- **Samsung Mobile Print** 267
- **Использование функции NFC** 268
- **AirPrint** 274
- **Google Cloud Print™** 276



В зависимости от модели список поддерживаемых дополнительных устройств и функций может меняться (см. «Функции различных моделей» на стр. 8).

Полезные сетевые программы

Существует несколько программ, позволяющих настроить параметры сети. Особенно полезны они будут для сетевых администраторов, которым приходится управлять несколькими устройствами по сети.



- Перед использованием перечисленных ниже программ задайте IP-адрес устройства.
- Функции и комплектация устройств могут различаться в зависимости от модели и региона (см. «Функции различных моделей» на стр. 8).

SyncThru™ Web Service

Встроенный веб-сервер сетевого принтера позволяет выполнять следующие задачи (см. «Настройка сообщения SyncThru™ Web Service» на стр. 377).

- Проверка информации о расходных материалах и их наличия.
- Индивидуальная настройка параметров устройства.
- Настройка параметров уведомлений по электронной почте. Если вы установите этот параметр, состояние устройства (окончание тонера или ошибки устройства) будут автоматически отправляться на указанный электронный адрес получателя.
- Настройка параметров сети, необходимых для подключения устройства к различным сетевым средам.

SyncThru™ Web Admin Service

Это веб-решение по управлению устройствами предназначено для сетевых администраторов. Программа SyncThru™ Web Admin Service представляет собой эффективное средство управления сетевыми устройствами, которое дает возможность удаленно контролировать их работу и устранять неполадки с любого узла, где имеется корпоративный доступ к Интернету.

- Загрузить эту программу можно с веб-узла <http://solution.samsungprinter.com>.

Настройка проводной сети SetIP

Эта служебная программа позволяет выбрать сетевой интерфейс и вручную настроить IP-адреса для использования в протоколе TCP/IP.

- См. раздел «Конфигурация IPv4-адреса с помощью программы SetIP (Windows)» на стр. 201.
- См. раздел «Конфигурация IPv4-адреса с помощью программы SetIP (Macintosh)» на стр. 202.
- См. раздел «Конфигурация IPv4-адреса с помощью программы SetIP (Linux)» на стр. 204.



- Эту функцию нельзя использовать в устройствах, которые не снабжены сетевым интерфейсом (см. «Вид сзади» на стр. 30).
- Эта программа не поддерживает TCP/IPv6.

Настройка проводной сети

Печать отчета о конфигурации сети

Печать **Отчета о конфигурации сети** можно запустить с панели управления устройства, где отображены текущие сетевые параметры устройства. Этот отчет поможет вам в настройке сети.

- Доступ к меню в разных моделях может осуществляться по-разному (см. «Доступ в меню» на стр. 42)
- В некоторых моделях для перехода к меню нижнего уровня может потребоваться нажать кнопку **ОК**.

- **Устройство оснащено дисплеем:** Нажмите кнопку  (**Меню**) на панели управления и выберите **Сетевой > Конфигурация сети**.
- **Устройство оснащено сенсорным экраном:** Нажмите **Настройка** на **Главном** окне > **Настройка устройства** > **Далее** > **Отчеты** > **Конфигурация сети**.

В данном **Отчете о конфигурации сети** можно найти MAC-адрес и IP-адрес устройства.

Пример:

- MAC-адрес: 00:15:99:41:A2:78
- IP-адрес: 169.254.192.192

Установка IP-адреса



- Эту функцию нельзя использовать в устройствах, которые не снабжены сетевым интерфейсом (см. «Вид сзади» на стр. 30).
- Эта программа не поддерживает TCP/IPv6.

Для печати и управления устройством по сети необходимо сначала задать для него IP-адрес. В большинстве случаев новый IP-адрес автоматически назначается сервером DHCP (Dynamic Host Configuration Protocol Server – сервер динамической настройки узлов), расположенным в сети.

Конфигурация IPv4-адреса с помощью программы SetIP (Windows)

Прежде чем использовать программу SetIP следует отключить брандмауэр компьютера, нажав **Панель управления > Центр обеспечения безопасности > Брандмауэр Windows**.



- В зависимости от модели компьютера описанные ниже инструкции могут меняться.

Настройка проводной сети

- 1 Загрузите ПО с веб-сайта Samsung, распакуйте и установите его: (<http://www.samsung.com> > ваш продукт > Поддержка и загрузка).
- 2 Следуйте инструкциям в окне установки.
- 3 Подключите устройство к сети с помощью сетевого кабеля.
- 4 Включите устройство.
- 5 В Windows откройте меню **Пуск** и последовательно выберите пункты **Все программы > Samsung Printers > SetIP > SetIP**.
- 6 Щелкните значок  (третий слева) в окне программы SetIP и откройте окно настройки TCP/IP.
- 7 Введите новые сведения об устройстве в окне настройки. Если принтер используется в корпоративной интрасети, эти сведения необходимо получить у администратора.

 Найдите MAC-адрес устройства в **Отчете о конфигурации сети** (см. «Печать отчета о конфигурации сети» на стр. 201) и введите его без двоеточий. Например, 00:15:99:29:51:A8 вводится как 0015992951A8.

- 8 Щелкните **Применить**, а затем — кнопку **ОК**. Будет автоматически напечатан **Отчет о конфигурации сети**. Проверьте правильность настроек.

Конфигурация IPv4-адреса с помощью программы SetIP (Macintosh)

Прежде чем использовать программу SetIP следует отключить брандмауэр компьютера, нажав **System Preferences > Security > Firewall**.



В зависимости от модели компьютера описанные ниже инструкции могут меняться.

- 1 Подключите устройство к сети с помощью сетевого кабеля.
- 2 Вставьте компакт-диск, входящий в комплект поставки, в дисковод для компакт-дисков.

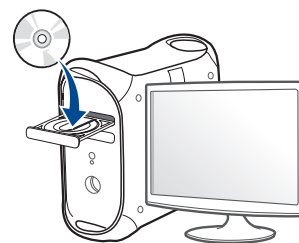

Настройка проводной сети

- 3 Дважды щелкните значок компакт-диска, появившийся на рабочем столе Макинтош.
 - В системе OS X 10.8 дважды щелкните значок компакт-диска, появившийся в окне Finder.
- 4 Дважды щелкните по папке **MAC_Installer** > значок **Installer OS X**.
- 5 Щелкните **Continue**.
- 6 Ознакомьтесь с лицензионным соглашением и нажмите **Continue**.
- 7 Чтобы принять условия лицензионного соглашения, нажмите кнопку **Agree**.
- 8 Нажмите кнопку **Install**. Будут установлены все компоненты, необходимые для работы устройства.

В режиме **Customize** можно выбрать устанавливаемые компоненты.
- 9 Введите пароль и нажмите кнопку **OK**.
- 10 Когда на экране появится предупреждение о том, что все работающие приложения будут закрыты, нажмите кнопку **Continue**.
- 11 Выберите **Network Connected Printer(Wired or Wireless)** в окне **Printer Connection Type** и нажмите **Set IP Address**.

12 Щелкните значок  (третий слева) в окне программы SetIP и откройте окно настройки TCP/IP.

13 Введите новые сведения об устройстве в окне настройки. Если принтер используется в корпоративной интрасети, эти сведения необходимо получить у администратора.



Найдите MAC-адрес устройства в **Отчете о конфигурации сети** (см. «Печать отчета о конфигурации сети» на стр. 201) и введите его без двоеточий. Например, 00:15:99:29:51:A8 вводится как 0015992951A8.

14 Щелкните **Apply**, а затем нажмите **OK**. Будет автоматически напечатан **Отчет о конфигурации сети**. Проверьте правильность настроек.

Настройка проводной сети

Конфигурация IPv4-адреса с помощью программы SetIP (Linux)

Прежде чем использовать программу SetIP следует отключить брандмауэр компьютера с помощью меню **System Preferences** или **Administrator**.



Следующие указания могут изменяться в зависимости от модели принтера или используемой операционной системы.

- 1 Загрузите программу SetIP с сайта Samsung и распакуйте ее.
- 2 Дважды кликните на файле **SetIPApplet.html** в папке **cdroot/Linux/noarch/at_opt/share/utls** .
- 3 Щелкните, чтобы открыть окно настройки TCP/IP.
- 4 Введите новые сведения об устройстве в окне настройки. Если принтер используется в корпоративной интрасети, эти сведения необходимо получить у администратора.



Найдите MAC-адрес устройства в **Отчете о конфигурации сети** (см. «Печать отчета о конфигурации сети» на стр. 201) и введите его без двоеточий. Например, 00:15:99:29:51:A8 вводится как 0015992951A8.

- 5 Будет автоматически напечатан **Отчет о конфигурации сети**.

Установка драйвера по сети



- Функции и комплектация устройств могут различаться в зависимости от модели и региона (см. «Функции различных моделей» на стр. 8).
- Эту функцию нельзя использовать в устройствах, которые не снабжены сетевым интерфейсом (см. «Вид сзади» на стр. 30).
- Драйвер принтера и ПО можно установить с компакт-диска с программным обеспечением. В ОС windows выберите драйвер принтера и ПО в окне **Выбор программ и утилит для установки**

Windows



Возможно, брандмауэр блокирует сетевое соединение. Перед подключением устройства к сети отключите брандмауэр.

- 1 Убедитесь в том, что устройство включено и подключено к локальной сети. Кроме того, устройству должен быть назначен IP-адрес (см. «Установка IP-адреса» на стр. 201).
- 2 Вставьте компакт-диск, входящий в комплект поставки, в дисковод для компакт-дисков.

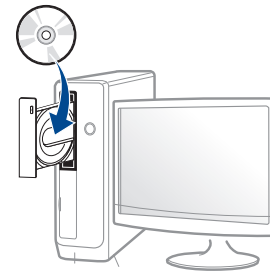

Если окно установки не открылось, нажмите **Пуск > Все программы > Стандартные > Выполнить**.

X:\Setup.exe, заменив «X» буквой вашего CD-ROM, и нажмите кнопку **ОК**.

- Для Windows 8

Если окно установки не появится, тогда в **Charms(Чудо-кнопки)** выберите **Найти > Apps(Приложения)** и введите в строку поиска слово **Выполнить**. Введите команду X:\Setup.exe, заменив «X» буквой, соответствующей приводу для компакт-дисков, и нажмите кнопку **ОК**.

Если появится вопрос “**Выберите действия для диска.**”, выберите **Run Setup.exe**.

- 3 Прочитайте и примите соглашение с пользователем в окне установки. Затем нажмите кнопку **Далее**.
- 4 Выберите **Сетевое подключение** в окне **Тип подключения принтера**.
- 5 Следуйте инструкциям в окне установки.

Установка драйвера по сети

В меню Пуск Windows 8



- Приложение **Samsung Printer Experience** можно использовать в меню **Пуск**, только если установлен драйвер V4. Драйвер V4 автоматически загружается из пакета обновлений Windows при подключении компьютера к сети Интернет. Вы также можете вручную загрузить драйвер V4 с веб-сайта Samsung по адресу www.samsung.com > ваш продукт > Поддержка и загрузка.
- Приложение **Samsung Printer Experience** можно загрузить из **Windows Магазин**. Чтобы делать покупки в **WindowsStore(Магазин)**, у вас должна быть учетная запись Microsoft.
 - a В **Charms(Чудо-кнопки)** выберите **Найти**.
 - b Выберите **Store(Магазин)**.
 - c Найдите **Samsung Printer Experience**.
 - d Нажмите кнопку **Установите**.
- При установке только драйверов с компакт-диска, который входит в комплект поставки, драйвер V4 не устанавливается. Если вы хотите использовать драйвер V4 в режиме **Рабочий стол**, его можно загрузить с веб-сайта Samsung по адресу www.samsung.com > ваш продукт > Поддержка и загрузка.
- Если вы хотите установить инструменты управления принтером Samsung, вы должны установить их с компакт-диска, который входит в комплект поставки.

- 1 Убедитесь в том, что устройство включено и подключено к локальной сети. Кроме того, устройству должен быть назначен IP-адрес (см. «Установка IP-адреса» на стр. 201).
- 2 В **Charms(Чудо-кнопки)** выберите **Параметры > Изменение параметров компьютера > Устройства**.
- 3 Нажмите **Добавить устройство**.
На экране отобразятся найденные устройства.
- 4 Выберите имя модели или хоста, которые вы хотите использовать.



Вы можете распечатать Отчет о конфигурации через панель управления устройства, чтобы посмотреть текущие сетевые параметры устройства и имя хоста (см. «Печать отчета о конфигурации сети» на стр. 257).

- 5 Драйвер будет автоматически установлен из **Windows Update**.

Установка драйвера по сети

Режим автоматической установки

Режим автоматической установки — метод установки, не требующий участия пользователя. В данном случае драйверы устройства и ПО автоматически устанавливаются на ваш компьютер. Для начала автоматической установки введите `/s` или `/S` в командное окно.

Параметры командной строки

В следующей таблице показаны команды, которые можно использовать в командном окне.



Следующие командные строки действительны при использовании в команде `/s` или `/S`. `/h`, `/H` или `/?`— исключительные команды, которые могут использоваться отдельно.

Командная строка	Определение	Описание
<code>/s</code> или <code>/S</code>	Запуск автоматической установки.	Установка драйверов устройства без интерфейсных сообщений и участия пользователя.
<code>/p«<имя порта>»</code> или <code>/P«<имя порта>»</code>	Порт принтера.  С помощью стандартного монитора TCP/IP порта создается сетевой порт. Для локального порта этот порт должен существовать в системе до определения его с помощью команды.	Имя порта принтера можно указать как IP-адрес, имя узла, имя локального USB-порта или имя порта IEEE1284 или сетевой путь. Пример <ul style="list-style-type: none"><code>/p«xxx.xxx.xxx.xxx»</code>, где «xxx.xxx.xxx.xxx» обозначает IP-адрес сетевого принтера. <code>/p«USB001»</code>, <code>/P«LPT1:»</code>, <code>/p«hostname»</code><code>/p"\\computer_name\shared_printer"</code> или <code>"\\xxx.xxx.xxx.xxx\shared_printer"</code> где <code>"\\computer_name\shared_printer"</code> или <code>"\\xxx.xxx.xxx.xxx\shared_printer"</code> обозначает сетевой путь к принтеру, который указывается после двух косых линий, за которыми следует имя компьютера и локальный IP-адрес общего принтера ПК, а также общее имя принтера.

Установка драйвера по сети

Командная строка	Определение	Описание
/a«<путь_установки>» или / A«<путь_установки>»	Определение пути для установки.  Путь установки должен соответствовать условиям установки.	Так как драйверы устройств должны иметь особое местоположение в ОС, эта команда применима только к программным приложениям.
/n«<Имя принтера>» или /N«<Имя принтера>»	Имя принтера. Создается экземпляр имени принтера.	С помощью этого параметра можно добавлять имена принтеров по желанию.
/nd или /ND	При использовании этой команды устанавливаемый драйвер не назначается драйвером устройства по умолчанию.	Указывает, что установленный драйвер устройства не будет использоваться по умолчанию, если в системе присутствуют другие драйверы принтера. Если в системе нет установленных драйверов устройства, этот параметр не применяется, так как ОС Windows назначает установленный драйвер используемым по умолчанию.
/x или /X	Использование существующих файлов драйвера устройства для создания имени принтера, если он установлен.	Эта команда позволяет установить принтер, который использует установленные файлы драйвера без установки дополнительного драйвера.
/up«<имя принтера>» или /UP«<имя принтера>»	Удаляет только указанный принтер, а не файлы драйвера.	Эта команда позволяет удалить только указанный принтер из системы, не затронув другие драйверы принтера. Файлы драйвера принтера не будут удалены из системы.
/d или /D	Деинсталлирует все драйверы устройств и приложения из системы.	Эта команда удаляет из системы все установленные драйверы устройств и программные приложения.

Установка драйвера по сети

Командная строка	Определение	Описание
/v«<общее имя>» или /V«<общее имя>»	Общий доступ к установленным драйверам устройства и добавление других доступных платформных драйверов для Point & Print.	Устанавливает все поддерживаемые ОС Windows платформные драйверы устройств в систему и открывает им общий доступ с указанным значением <общее имя> для Point & Print.
/o или /O	После установки откроется папка Принтеры и факсы .	Данная команда откроет папку Принтеры и факсы после тихой установки.
/h, /H или /?	Показывает использование командной строки.	

Установка драйвера по сети

Mac

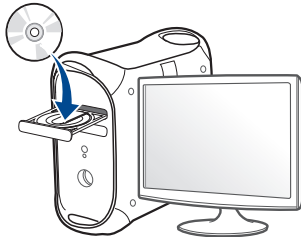

CLX-419x series/CLX-626x series: Чтобы установить программное обеспечение для принтера и сканера в системе Mac OS X 10.4, загрузите пакет ПО с веб-сайта компании Samsung (<http://www.samsung.com> > ваш продукт > Поддержка и загрузка).

- 1 Убедитесь в том, что устройство включено и подключено к локальной сети.
- 2 Вставьте компакт-диск, входящий в комплект поставки, в дисковод для компакт-дисков.

- 3 Дважды щелкните значок компакт-диска, появившийся на рабочем столе Макинтош.
 - В системе OS X 10.8 дважды щелкните значок компакт-диска, появившийся в окне **Finder**.
- 4 Дважды щелкните по папке **MAC_Installer** > значок **Installer OS X**.

- 5 Щелкните **Continue**.
- 6 Ознакомьтесь с лицензионным соглашением и нажмите **Continue**.
- 7 Чтобы принять условия лицензионного соглашения, нажмите кнопку **Agree**.
- 8 Нажмите кнопку **Install**. Будут установлены все компоненты, необходимые для работы устройства.
В режиме **Customize** можно выбрать устанавливаемые компоненты.
- 9 Введите пароль и нажмите кнопку **OK**.
- 10 Выберите **Network Connected Printer(Wired or Wireless)** в окне **Printer Connection Type** и нажмите **Continue**.
- 11 Нажмите кнопку **Add Printer**, чтобы выбрать свой принтер и добавить его в список принтеров.
- 12 Щелкните **IP** и выберите **HP Jetdirect - Socket** в поле **Protocol**.
- 13 Введите IP-адрес устройства в поле **Address**.
- 14 Укажите имя очереди в поле **Queue**. Если не удастся определить имя очереди для сервера печати, сначала воспользуйтесь очередью по умолчанию.

Установка драйвера по сети

15 Если функция автоматического выбора не работает, выберите **Select Printer Software** и имя устройства в списке **Print Using**.

16 Щелкните **Add**.

17 После установки нажмите кнопку **Close**.

Linux

Чтобы установить программное обеспечение для принтера и сканера в системе Linux, загрузите пакет ПО с веб-сайта компании Samsung (<http://www.samsung.com> > ваш продукт > Поддержка и загрузка).

1 Убедитесь в том, что устройство включено и подключено к локальной сети. Кроме того, устройству должен быть назначен IP-адрес.

2 Скопируйте **Unified Linux Driver** в память системы.

3 Откройте программу Terminal и выберите папку, в которую был скопирован пакет драйверов.

4 Извлеките содержимое пакета.

5 Перейдите к папке **uld**.

6 Выполните команду **./install.sh** (если вход в систему выполнен не от имени привилегированного (root) пользователя, выполните команду **sudo** в виде **sudo ./install.sh**)

7 Продолжите установку.

8 После завершения установки запустите утилиту **Printing** (перейдите в меню **System > Administration > Printing** или введите следующую команду в программе Terminal **system-config-printer**).

9 Нажмите кнопку **Добавить**.

10 Выберите **AppSocket/HP JetDirect** и введите IP-адрес устройства.

11 Нажмите кнопку **Forward** и добавьте его в систему.

Установка драйвера по сети

UNIX



- Прежде чем устанавливать драйвер принтера для UNIX, убедитесь, что ваше устройство поддерживает операционную систему UNIX (см. «Операционная система» на стр. 8).
- Команды отмечены кавычками - "", при вводе команд пропускайте "".
- Функции и комплектация устройств могут различаться в зависимости от модели и региона (см. «Операционная система» на стр. 8).

Для того чтобы использовать драйвер принтера для UNIX, нужно сначала установить пакет драйверов принтера для UNIX, а затем настроить принтер. Вы можете загрузить пакет драйверов принтера для системы UNIX с веб-сайта компании Samsung (<http://www.samsung.com> > ваш продукт > Поддержка и загрузка).

Установка пакета драйверов принтера в UNIX

Процесс установки является общим для всех упомянутых выше ОС семейства UNIX.

- 1 Загрузите с веб-сайта Samsung пакет унифицированного драйвера принтера для UNIX и распакуйте его.

- 2 Получите права привилегированного пользователя (root).
"su -"

- 3 Скопируйте необходимый пакет драйверов на нужный компьютер под управлением ОС UNIX.



Для получения информации по операции монтирования обратитесь к руководству UNIX.

- 4 Распакуйте пакет драйверов принтера для UNIX .
Например, в операционной системе IBM AIX для этого используются следующие команды.

"gzip -d < имя пакета | tar xf -"

- 5 Перейдите в папку с распакованными файлами.

- 6 Запустите скрипт установки.

"/install -i"

install – файл скрипта установки, используемый для установки/удаления пакета драйверов UNIX.

Выполните команду **chmod 755 install** для смены прав доступа скрипта установки.

- 7 Выполните команду «. /install -c», чтобы проверить результат установки.

Установка драйвера по сети

- 8 В командной строке выполните команду “**installprinter**”. На экран будет выведено окно мастера установки принтера **Add Printer Wizard**. Настройте принтер, пользуясь следующим алгоритмом.

 В некоторых ОС семейства UNIX, например Solaris 10, добавленный принтер может быть недоступен. В этом случае выполните следующие команды в терминале привилегированного пользователя:

```
“accept <printer_name>”
```

```
“enable <printer_name>”
```

Удаление драйвера принтера



Для удаления принтера из системы следует воспользоваться специальной утилитой.

- a В командной строке выполните команду **uninstallprinter**. Запустится мастер удаления принтера **Uninstall Printer Wizard**. Установленные в системе принтеры будут представлены в выпадающем списке.
- b Выберите подлежащий удалению принтер.
- c Для удаления принтера из системы щелкните **Delete**.
- d Выполните команду «. /install -d», чтобы удалить пакет драйверов.
- e Чтобы проверить результат удаления, выполните команду «. /install -c».

Чтобы снова установить пакет, выполните команду «. /install -i» чтобы переустановить бинарные файлы.

Установка драйвера по сети

Настройка принтера

Для добавления принтера в ОС UNIX запустите скрипт «installprinter». На экран будет выведено окно мастера установки принтера. Установите принтер, пользуясь следующим алгоритмом.

- 1 Введите имя принтера.
- 2 Выберите нужную модель принтера из списка.
- 3 Введите описание, соответствующее типу принтера, в поле **Type**. (Необязательно).
- 4 Введите описание принтера в поле **Description**. (Необязательно).
- 5 Укажите расположение принтера в поле **Location**.
- 6 Введите IP-адрес или DNS имя принтера в текстовое поле **Device** при сетевом подключении. В ОС IBM AIX с интерфейсами **jetdirect Queue type** разрешен ввод только имени DNS, использование числовых IP-адресов не допускается.
- 7 В меню **Queue type** соединение отображается как **lpd** или **jetdirect** в соответствующем списке. В ОС Sun Solaris доступен дополнительный тип **usb**.
- 8 Для задания числа копий выберите **Copies**.

- 9 Установите флажок **Collate** для сортировки отпечатков.
- 10 Установите флажок **Reverse Order** для печати в обратном порядке.
- 11 Установите флажок **Make Default** для использования этого принтера по умолчанию.
- 12 Для добавления принтера нажмите кнопку **OK**.

Конфигурация IPv6



Протокол **IPv6** поддерживается только в Windows Vista или более поздних версиях.



- Функции и комплектация устройств могут различаться в зависимости от модели и региона (см. «Функции различных моделей» на стр. 8 или «Обзор меню» на стр. 42).
- Если сеть IPv6 не работает, установите для всех параметров сети значения по умолчанию и повторите попытку с помощью команды **Сброс настроек**.

Устройство поддерживает перечисленные ниже IPv6-адреса для сетевой печати и управления устройством.

- **Link-local Address**: локальный IPv6-адрес с автоматическим изменением конфигурации (адрес начинается с FE80).
- **Stateless Address**: IPv6-адрес, автоматически настраиваемый сетевым маршрутизатором.
- **Stateful Address**: IPv6-адрес, настраиваемый сервером DHCPv6.
- **Manual Address**: IPv6-адрес, настраиваемый пользователем вручную.

В сетевом окружении, работающем по протоколу IPv6, выполните указанные ниже действия для настройки IPv6-адреса.

С помощью панели управления

Включение IPv6



- Доступ к меню в разных моделях может осуществляться по-разному (см. «Доступ в меню» на стр. 42)
- В некоторых моделях для перехода к меню нижнего уровня может потребоваться нажать кнопку **ОК**.

1 Нажмите  (**Меню**) > **Сетевой** > **TCP/IP (IPv6)** > **Включить IPv6** на панели управления.

Или выберите на сенсорном экране **Настройка** > **Настройка устройства** > **Далее** > **Настройка сети** > **TCP/IP (IPv6)** > **Включить IPv6**.

2 Выберите **Вкл.** и нажмите на кнопку **ОК**.

3 Выключите и снова включите устройство.



При установке драйвера принтера не настраивайте IPv4 и IPv6 одновременно. Рекомендуем настраивать IPv4 или IPv6 .

Конфигурация IPv6

Настройка DHCPv6-адреса

При использовании в сети сервера DHCPv6 можно установить один из указанных ниже параметров для динамической конфигурации сетевого узла по умолчанию.



- Доступ к меню в разных моделях может осуществляться по-разному (см. «Доступ в меню» на стр. 42)
- В некоторых моделях для перехода к меню нижнего уровня может потребоваться нажать кнопку **OK**.

- 1 Нажмите  (**Меню**) > **Сетевой** > **TCP/IP (IPv6)** > **Конфиг. DHCPv6** на панели управления.

Или выберите на сенсорном экране **Настройка** > **Настройка устройства** > **Далее** > **Настройка сети** > **TCP/IP (IPv6)** > **Настройка DHCPv6**.

- 2 Нажмите **OK**, чтобы выбрать нужное вам значение.
 - **Адрес DHCPv6**: всегда использовать DHCPv6 независимо от запроса маршрутизатора.
 - **Откл. DHCPv6**: никогда не использовать DHCPv6 независимо от запроса маршрутизатора.
 - **Маршрутизатор**: использовать DHCPv6 только при запросе маршрутизатора.

В программе SyncThru™ Web Service

Включение IPv6

- 1 В операционной системе Windows запустите веб-браузер (например Internet Explorer). Введите IP-адрес устройства (http://xxx.xxx.xxx.xxx) в поле адреса и нажмите клавишу «Ввод» или кнопку **Перейти**.
- 2 При первом входе в **SyncThru™ Web Service** введите имя пользователя и пароль администратора. Введите указанные ниже идентификатор пользователя и пароль. В целях безопасности рекомендуем изменить стандартный пароль.
 - **Идентификатор**: admin
 - **Пароль**: sec00000
- 3 При открытии окна **SyncThru™ Web Service** наведите курсор на **Настройки** в верхней строке меню и нажмите **Параметры сети**.
- 4 Нажмите **TCP/IPv6** на левой панели страницы.
- 5 Установите флажок в поле **Протокол IPv6**, чтобы включить IPv6.
- 6 Нажмите кнопку **Применить**.
- 7 Выключите и снова включите устройство.

Конфигурация IPv6



- Вы также можете настроить DHCPv6.
- Чтобы настроить IPv6-адрес вручную:
Установите флажок **Ввод адреса вручную**. Затем будет активировано текстовое поле **Адрес/Префикс**. Введите оставшуюся часть адреса (напр.: 3FFE:10:88:194::**AAAA**. A — шестнадцатеричный символ от 0 до 9 или от A до F).

- 3 Введите IPv6-адрес (например, http://[FE80::215:99FF:FE66:7701]).



Адрес необходимо вводить в квадратных скобках «[]».

Настройка IPv6-адреса

- 1 Запустите веб-браузер, который поддерживает адресацию IPv6 для URL-адресов, например Internet Explorer.
- 2 Выберите один из IPv6-адресов (**Link-local Address**, **Stateless Address**, **Stateful Address**, **Manual Address**) из **Отчета о конфигурации сети** (см. «Печать отчета о конфигурации сети» на стр. 201).
 - **Link-local Address**: локальный IPv6-адрес с автоматическим изменением конфигурации (адрес начинается с FE80).
 - **Stateless Address**: IPv6-адрес, автоматически настраиваемый сетевым маршрутизатором.
 - **Stateful Address**: IPv6-адрес, настраиваемый сервером DHCPv6.
 - **Manual Address**: IPv6-адрес, настраиваемый пользователем вручную.

Настройка беспроводной сети



- Убедитесь, что ваше устройство поддерживает беспроводную сеть. В некоторых моделях беспроводная сеть может быть недоступна (см. «Функции различных моделей» на стр. 8).
- Если сеть IPv6 не работает, установите для всех параметров сети значения по умолчанию и повторите попытку с помощью команды **Сброс настроек**.

Приступая к работе

Знакомство с вашим типом сети

Как правило, между компьютером и принтером одновременно можно установить только одно соединение.

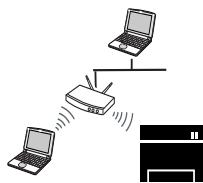

Режим инфраструктуры

Такая система используется главным образом дома и в небольших офисах. В этом режиме связь с беспроводным устройством обеспечивается с помощью точки доступа.

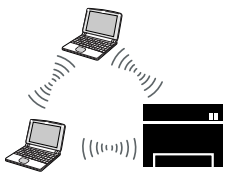

Режим Ad-hoc

В этом режиме точка доступа не используется. Компьютер взаимодействует с беспроводным устройством напрямую.

Имя в беспроводной сети и сетевой пароль

Беспроводные сети требуют более серьезного обеспечения безопасности, поэтому при первой установке точки доступа для работы в сети создаются сетевое имя (SSID), тип используемой защиты и сетевой пароль. Перед продолжением установки принтера попросите администратора сети указать эти параметры.

Настройка беспроводной сети

Введение в методы настройки беспроводной сети.

Беспроводную сеть можно настроить на самом устройстве или через компьютер. Выберите метод настройки в таблице ниже.



- Функция настройки беспроводной сети различается в зависимости от модели и региона.
- При возникновении проблем во время настройки беспроводного соединения или установки драйверов, см. главу "Устранение неисправностей" («Устранение неисправностей беспроводной сети» на стр. 262).
- Настоятельно рекомендуем защитить точку доступа паролем. Если не задать пароль для точки доступа, посторонние лица могут подключаться к ней с помощью компьютеров, смартфонов или принтеров. Указания по настройке пароля для точки доступа см. в руководстве пользователя к ней.

Настройка беспроводной сети

CLX-419xFW/C186xFW

Метод настройки	Метод подключения	Описание и ссылки
С точкой доступа	С компьютера	Пользователи ОС Windows, см. «Подключение к точке доступа с помощью USB-кабеля» на стр. 227.
		Пользователи ОС Windows, см. «Подключение к точке доступа без USB-кабеля (рекомендуется)» на стр. 230.
		<ul style="list-style-type: none">Пользователи Mac, см. «Подключение к точке доступа с помощью USB-кабеля» на стр. 242.Пользователи Mac, см. «Подключение к точке доступа без USB-кабеля (рекомендуется)» на стр. 245.
		См. раздел «Использование сетевого кабеля» на стр. 256.
С точкой доступа	Через панель управления устройства	<ul style="list-style-type: none">См. «Устройства, оснащенные дисплеем или сенсорным экраном» на стр. 223.См. раздел «Устройства, не оснащенные дисплеем» на стр. 224.
		См. раздел «Использование кнопок меню или сенсорного экрана» на стр. 226.
Без точки доступа	С компьютера	Пользователи ОС Windows, см. «Ad hoc через USB-кабель» на стр. 233.
		Пользователи Mac, см. «Ad hoc через USB-кабель» на стр. 247.
	Настройка Wi-Fi Direct	См. раздел «Настройка Wi-Fi Direct для печати с мобильных устройств» на стр. 260.

Настройка беспроводной сети

CLX-626xFW

Метод настройки	Метод подключения	Описание и ссылки
С точкой доступа	С компьютера	Пользователи ОС Windows, см. «Подключение к точке доступа с помощью USB-кабеля (рекомендуется)» на стр. 236.
		Пользователи Mac, см. «Подключение к точке доступа с помощью USB-кабеля (рекомендуется)» на стр. 250.
		См. раздел «Использование сетевого кабеля» на стр. 256.
	Через панель управления устройства	<ul style="list-style-type: none">См. «Устройства, оснащенные дисплеем или сенсорным экраном» на стр. 223.См. раздел «Устройства, не оснащенные дисплеем» на стр. 224. <p>См. раздел «Использование кнопок меню или сенсорного экрана» на стр. 226.</p>
Без точки доступа	С компьютера	Пользователи ОС Windows, см. «Ad hoc через USB-кабель» на стр. 233.
		Пользователи Mac, см. «Ad hoc через USB-кабель» на стр. 247.
	Настройка Wi-Fi Direct	См. раздел «Настройка Wi-Fi Direct для печати с мобильных устройств» на стр. 260.

Настройка беспроводной сети

Использование кнопки WPS

Если ваше устройство и точка доступа (или беспроводной маршрутизатор) поддерживают WPS (Wi-Fi Protected Setup™), можно легко настроить параметры сети, нажав кнопку  на панели управления принтера. При этом не требуется использовать компьютер.





- Если нужно использовать беспроводную сеть в режиме инфраструктуры, убедитесь в том, что сетевой кабель отключен от устройства. Способ подключения к точке доступа или беспроводному маршрутизатору (с помощью кнопки **WPS (PBC)**) или ввода PIN-кода на компьютере) зависит от используемой точки доступа (или беспроводного маршрутизатора). См. руководство пользователя для точки доступа или беспроводного маршрутизатора.
- При настройке беспроводной сети с помощью кнопки WPS, параметры безопасности могут изменяться. Чтобы предотвратить это, заблокируйте возможность изменения текущих параметров безопасности беспроводной сети для WPS. Название параметра может отличаться в зависимости от типа точки доступа (беспроводного маршрутизатора).

Подготовка

- Убедитесь в том, что точка доступа или беспроводной маршрутизатор поддерживает режим WPS (Wi-Fi Protected Setup™).
- Убедитесь в том, что устройство поддерживает режим WPS (Wi-Fi Protected Setup™).
- Убедитесь, что компьютер подключен к сети (только при необходимости ввода PIN-кода).

Выбор типа подключения

Существует два метода подключения устройства к беспроводной сети с помощью кнопки  (WPS) на панели управления.

Метод **Настройки с помощью нажатия кнопки (PBC)** позволяет подключить устройство к беспроводной сети путем нажатия кнопки  (WPS) на панели управления устройства, а также кнопки WPS (PBC) на точке доступа (беспроводном маршрутизаторе) с поддержкой Wi-Fi Protected Setup™ (WPS) соответственно.

Метод с использованием **персонального идентификационного кода (PIN)** позволяет подключиться к беспроводной сети с помощью ввода предоставленного PIN-кода на точке доступа (беспроводном маршрутизаторе) с поддержкой WPS (Wi-Fi Protected Setup™).

Настройка беспроводной сети

По умолчанию в устройстве используется режим **настройки с помощью нажатия кнопки (PBC)**, который рекомендуется для обычной беспроводной сетевой среды.



Для моделей, которые снабжены сенсорным экраном, выполнить следующую процедуру:

- a Нажмите **Настройка** в **Главном** меню.
- b Нажмите **Настройка устройства > Далее > Настройка сети > Беспроводная > Настройки WPS**.
- c Выберите нужный метод настройки.

Устройства, оснащенные дисплеем или сенсорным экраном

Подключение в режиме PBC

- 1 Для моделей с сенсорным экраном, нажмите **Настройка > Настройка устройства > Далее > Настройка сети > Беспроводная > Настройки WPS**.
- 2 Нажмите **PBC** (или **Подключить через PBC**).
- 3 Нажмите **ОК** в окне подтверждения.
Окно с информацией о связи появляется на 2 минуты.

- 4 Нажмите кнопку **WPS (PBC)** на точке доступа (или беспроводном маршрутизаторе).

Сообщения отображаются на дисплее в следующем порядке:

- a **Подключение:** устройство подключается к точке доступа или беспроводному маршрутизатору.
- b **Подключено:** После успешного подключения устройства к беспроводной сети индикатор WPS горит непрерывно.
- c **AP SSID:** По завершении процесса подключения к беспроводной сети на дисплее появляется информация о SSID точки доступа.

- 5 Вставьте компакт-диск из комплекта поставки в привод компьютера и выполните настройку беспроводной сети, следуя указаниям на экране

Подключение в режиме PIN

- 1 Для моделей с сенсорным экраном, нажмите **Настройка > Настройка устройства > Далее > Настройка сети > Беспроводная > Настройки WPS**.
- 2 Нажмите **PIN** (или **Подключить через PIN**).
- 3 Нажмите **ОК** в окне подтверждения.

Настройка беспроводной сети

- 4** на экране появится PIN-код, состоящий из 8 цифр.
В течение двух минут необходимо ввести восьмизначный PIN-код на компьютере, подключенном к точке доступа (или беспроводному маршрутизатору).

Сообщения отображаются на дисплее в следующем порядке:

- a Подключение:** устройство начинает подключение к беспроводной сети.
 - b Подключено:** После успешного подключения устройства к беспроводной сети индикатор WPS горит непрерывно.
 - c Тип SSID:** По завершении процесса подключения к беспроводной сети на дисплее появляется SSID-информация точки доступа.
- 5** Вставьте компакт-диск из комплекта поставки в привод компьютера и выполните настройку беспроводной сети, следуя указаниям на экране

Устройства, не оснащенные дисплеем

Подключение в режиме PBC

- 1** Нажмите кнопку  (WPS) на панели управления и удерживайте примерно 2–4 секунды, пока индикатор состояния не начнет быстро мигать.

Устройство начинает подключение к беспроводной сети. Индикатор будет медленно мигать до нажатия кнопки на точке доступа или беспроводном маршрутизаторе (не более двух минут).
- 2** Нажмите кнопку **WPS (PBC)** на точке доступа (или беспроводном маршрутизаторе).
 - a** Индикатор беспроводной сети быстро мигает. устройство подключается к точке доступа или беспроводному маршрутизатору.
 - b** После успешного подключения устройства к беспроводной сети индикатор WPS горит непрерывно.
- 3** Вставьте компакт-диск из комплекта поставки в привод компьютера и выполните настройку беспроводной сети, следуя указаниям на экране

Настройка беспроводной сети

Подключение в режиме PIN

- 1 Напечатайте отчет о конфигурации сети, в том числе PIN-код (см. «Печать отчета о конфигурации сети» на стр. 201).

В режиме готовности нажмите кнопку  (**Стоп** или **Стоп/Сброс**) на панели управления и удерживайте ее приблизительно пять секунд. Таким образом можно найти PIN-код устройства.

- 2 Нажмите кнопку  (WPS) на панели управления и удерживайте более четырех секунд, пока не загорится индикатор состояния.

Устройство начинает подключение к точке доступа или беспроводному маршрутизатору.

- 3 В течение двух минут необходимо ввести восьмизначный PIN-код на компьютере, подключенном к точке доступа (или беспроводному маршрутизатору).

Индикатор будет медленно мигать, пока вы не введете PIN-код (не более двух минут).

По тому, как работает индикатор WPS, можно определить состояние подключения:

- a Индикатор беспроводной сети быстро мигает. Устройство подключается к точке доступа или беспроводному маршрутизатору.
- b После успешного подключения устройства к беспроводной сети индикатор WPS горит непрерывно.

- 4 Вставьте компакт-диск из комплекта поставки в привод компьютера и выполните настройку беспроводной сети, следуя указаниям на экране

Повторное подключение к сети

При отсутствии подключения к беспроводной сети устройство автоматически пытается повторно подключиться к точке доступа или беспроводному маршрутизатору с помощью использованных ранее параметров беспроводного подключения и адреса.



Устройство автоматически повторно подключается к беспроводной сети в следующих случаях:

- при перезагрузке устройства.
- при перезагрузке точки доступа или беспроводного маршрутизатора.

Отмена процесса подключения

Чтобы отменить подключение к беспроводной сети, нажмите, а затем отпустите кнопку  (**Стоп** или **Стоп/Сброс**) на панели управления. **Повторную попытку подключения к беспроводной сети следует выполнять не раньше чем через две минуты.**

Настройка беспроводной сети

Отключение от сети

Для отключения от беспроводной сети нажмите кнопку  (WPS) на панели управления и удерживайте ее более двух секунд.

- **Если сеть Wi-Fi находится в режиме ожидания:** устройство немедленно отключается от беспроводной сети. Индикатор WPS гаснет.
- **Если сеть Wi-Fi используется:** пока устройство ожидает завершения текущего задания, индикатор WPS быстро мигает. Затем устройство автоматически отключается от беспроводной сети. Индикатор WPS гаснет.

Использование кнопок меню или сенсорного экрана



Некоторые меню могут не отображаться на дисплее в зависимости от параметров или моделей. Это значит, что данные функции недоступны для этого устройства (см. «CLX-419xFW/CLX-626xFW/C186xFW» на стр. 50).

Сначала нужно узнать SSID используемой беспроводной сети и ключ сети, если она зашифрована. Эта информация задается при установке точки доступа или беспроводного маршрутизатора. Если параметры используемой беспроводной сети неизвестны, обратитесь к администратору сети или специалисту, настраивавшему беспроводное окружение.



После подключения к беспроводной сети необходимо установить драйвер устройства для печати из приложения (см. «Установка драйвера по сети» на стр. 205).

- 1 Или выберите на сенсорном экране **Настройка > Настройка устройства > Далее > Настройка сети > Беспроводная > Настройки WLAN**.
- 2 Нажмите **ОК** чтобы выбрать нужный метод настройки.
 - **Список поиска** (рекомендуется): В этом режиме настройка происходит автоматически. Устройство покажет список доступных сетей. После выбора сети устройство попросит ввести ключ.
 - **Нестандартный:** В этом режим пользователь может задать собственное значение SSID или отредактировать параметры безопасности.

Настройка беспроводной сети

Настройка в Windows (CLX-419x series/C186x series)



Ярлык для программы **Samsung Easy Wireless Setup** без компакт-диска: после установки драйвера принтера программу **Samsung Easy Wireless Setup** можно запускать без компакт-диска (см. «Доступ к инструментам управления» на стр. 372).

Подключение к точке доступа с помощью USB-кабеля

Подготовка

- Точка доступа
- компьютер, подключенный к сети
- компакт-диск с программным обеспечением, поставляемый с устройством
- Устройство с интерфейсом беспроводной сети
- USB-кабель

Создание инфраструктурной сети

- 1 Убедитесь, что USB-кабель подключен к устройству.
- 2 Включите компьютер, точку доступа и устройство.
- 3 Вставьте компакт-диск, входящий в комплект поставки, в дисковод для компакт-дисков.

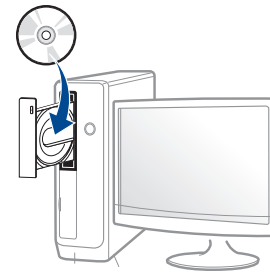

Если окно установки не открылось, нажмите **Пуск > Все программы > Стандартные > Выполнить**.

X:\Setup.exe, заменив «X» буквой вашего CD-ROM, и нажмите кнопку **ОК**.

- Для Windows 8

Если окно установки не появится, тогда в **Charms(Чудо-кнопки)** выберите **Найти > Apps(Приложения)** и введите в строку поиска слово **Выполнить**. Введите команду X:\Setup.exe, заменив «X» буквой, соответствующей приводу для компакт-дисков, и нажмите кнопку **ОК**.

Если появится вопрос “**Выберите действия для диска.**”, выберите **Run Setup.exe**.

Настройка беспроводной сети

4 Прочитайте и примите соглашение с пользователем в окне установки. Затем нажмите кнопку **Далее**.

5 Выберите **Подключение к беспроводной сети** в окне **Тип подключения принтера**. Затем нажмите кнопку **Далее**.

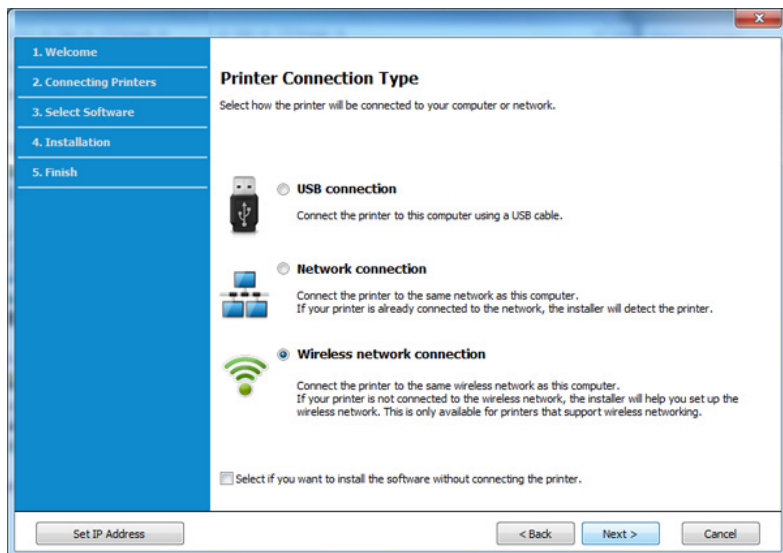

6 В окне **Это первая установка принтера?** выберите **Да, я настрою беспроводную сеть принтера**. Затем нажмите **Далее**.

Если ваш принтер уже подключен к сети, выберите **Нет, мой принтер уже подключен к сети**.

7 Выберите **Использование кабеля USB** в окне **Выбор способа настройки беспроводного подключения**. Затем нажмите кнопку **Далее**.

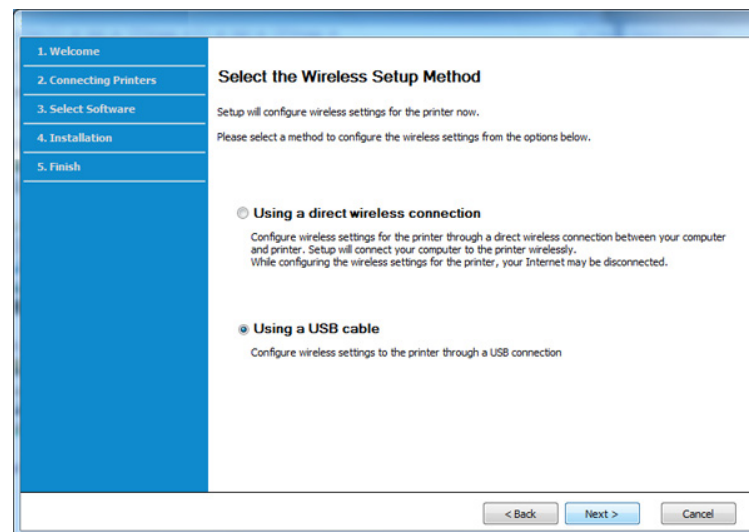

Настройка беспроводной сети

- 8 В окне появится список обнаруженных беспроводных сетевых устройств. Выберите имя (SSID) точки доступа и нажмите кнопку **Далее**.



Если не удастся найти нужное сетевое имя или требуется настроить беспроводную сеть вручную, нажмите кнопку **Дополнительно**.

- **Имя беспроводной сети:** Введите SSID точки доступа (при вводе учитывается регистр символов).
- **Режим работы:** Выберите **Инфраструктура**.
- **Аутентификация:** выберите тип проверки подлинности.
Открытая: проверка подлинности не используется. Шифрование применяется в зависимости от требований к безопасности данных.
С общим ключом: проверка подлинности используется. Для доступа к сети устройство должно иметь допустимый ключ WEP.
WPA Personal или WPA2 Personal: Выберите эти параметры для проверки подлинности сервера печати с помощью общего ключа WPA. В этом режиме используется общий закрытый ключ (также называемый предварительным общим ключом), который настраивается вручную в точке доступа и на всех ее клиентах.
- **Шифрование:** Выберите тип шифрования (None, WEP64, WEP128, TKIP, AES, TKIP AES).
- **Пароль сети:** введите пароль шифрования сети.
- **Подтвердите пароль:** введите пароль шифрования сети еще раз.
- **Индекс ключа WEP:** При использовании WEP-шифрования выберите соответствующий **Индекс ключа WEP**.



Если для точки доступа настроена функция защиты, выводится окно безопасности беспроводной сети.

Введите пароль сети для подключения к точке доступа.

9

Если ваш принтер поддерживает функцию Wi-Fi Direct, на экране откроется соответствующее окно.

Нажмите кнопку **Далее**.

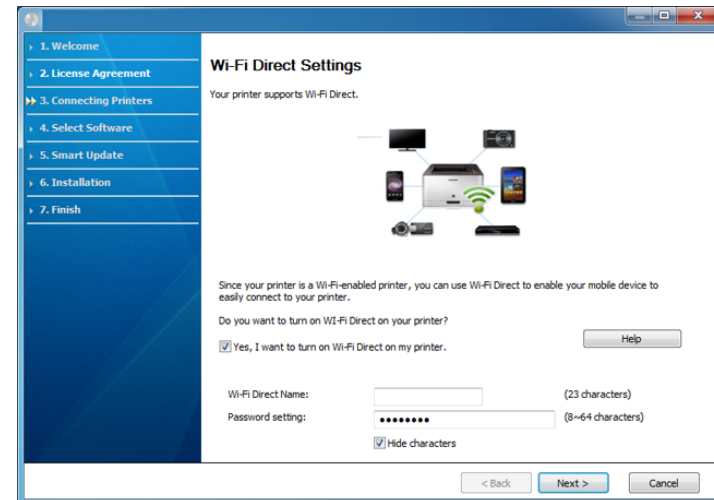

Настройка беспроводной сети



- Функция Wi-Fi Direct появляется на экране только в том случае, если принтер поддерживает эту функцию.
- Настроить Wi-Fi Direct можно с помощью Samsung Easy Printer Manager (см. «Настройка Wi-Fi Direct» на стр. 260).
- **Имя Wi-Fi Direct:** По умолчанию сети присваивается имя модели. Максимальная длина - 22 знака.
- **Установка пароля** состоит из 8 ~ 64 цифр.

10 После завершения настройки отключите кабель USB от компьютера и устройства. Нажмите кнопку **Далее**.

11 Следуйте инструкциям в окне установки.

Подключение к точке доступа без USB-кабеля (рекомендуется)

Подготовка

- Компьютер с WiFi-подключением под управлением Windows 7 или более поздней версии и точкой доступа (маршрутизатором)
- компакт-диск с программным обеспечением, поставляемый с устройством
- Устройство с интерфейсом беспроводной сети



При настройке беспроводной сети устройство использует беспроводную сеть ПК. Возможно в это время у вас не будет подключения к сети Интернет.

Создание инфраструктурной сети

- 1** Включите компьютер, точку доступа и устройство.

Настройка беспроводной сети

- 2 Вставьте компакт-диск, входящий в комплект поставки, в дисковод для компакт-дисков.

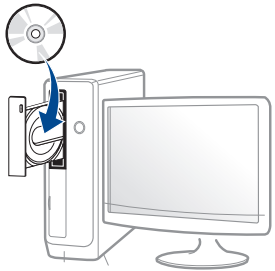

Если окно установки не открылось, нажмите **Пуск > Все программы > Стандартные > Выполнить**.

X:\Setup.exe, заменив «X» буквой вашего CD-ROM, и нажмите кнопку **ОК**.

- Для Windows 8

Если окно установки не появится, тогда в **Charms(Чудо-кнопки)** выберите **Найти > Apps(Приложения)** и введите в строку поиска слово **Выполнить**. Введите команду X:\Setup.exe, заменив «X» буквой, соответствующей приводу для компакт-дисков, и нажмите кнопку **ОК**.

Если появится вопрос “**Выберите действия для диска.**”, выберите **Run Setup.exe**.

- 3 Прочитайте и примите соглашение с пользователем в окне установки. Затем нажмите кнопку **Далее**.

- 4 Выберите **Подключение к беспроводной сети** в окне **Тип подключения принтера**. Затем нажмите кнопку **Далее**.

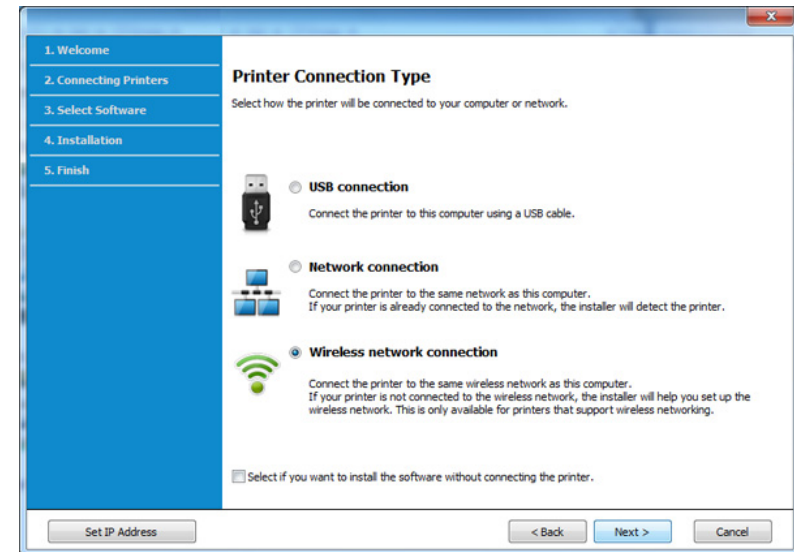

- 5 В окне **Это первая установка принтера?** выберите **Да, я настрою беспроводную сеть принтера**. Затем нажмите кнопку **Далее**.

Если ваш принтер уже подключен к сети, выберите **Нет, мой принтер уже подключен к сети**.

Настройка беспроводной сети

- 6 Выберите **Использование прямого беспроводного соединения** в окне **Выбор способа настройки беспроводного подключения**. Затем нажмите кнопку **Далее**.

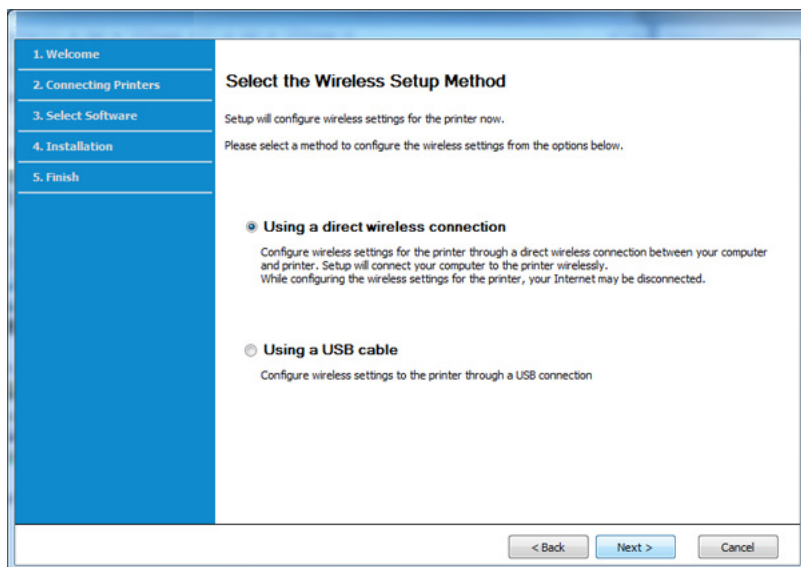

Даже если на компьютере установлена Windows 7 или более новая версия, эта функция будет недоступной, если ПК не поддерживает беспроводной сети. Настройте беспроводную сеть с помощью USB-кабеля (см. «Подключение к точке доступа с помощью USB-кабеля» на стр. 227).

Если откроется окно, показанное ниже, нажмите кнопку  (WPS) на панели управления и удерживайте в течение 2 минут.

- Для моделей с сенсорным экраном нажмите **Принять** на сенсорном экране.

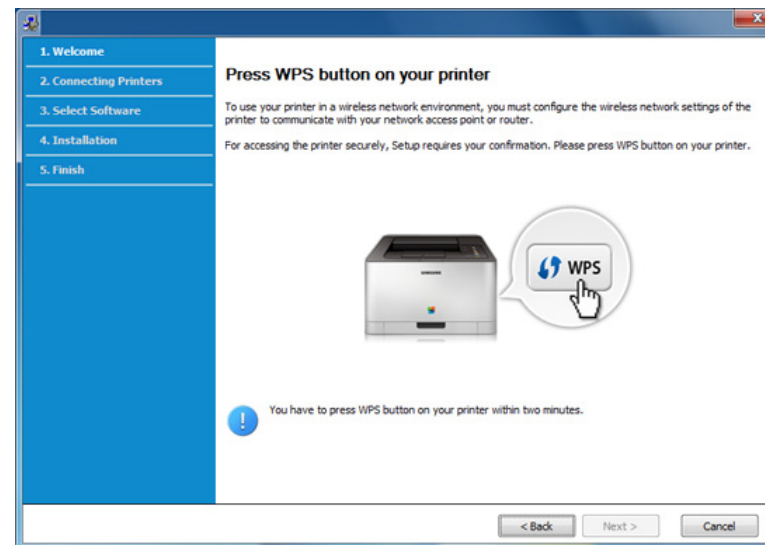

- 7 После завершения настройки беспроводной сети нажмите **Далее**.

- 8 Следуйте инструкциям в окне установки.

Настройка беспроводной сети

Ad hoc через USB-кабель

Если точка доступа отсутствует, можно настроить между принтером и компьютером беспроводную сеть в режиме Ad-hoc. Для этого выполните приведенные ниже несложные инструкции.

Подготовка

- компьютер, подключенный к сети
- компакт-диск с программным обеспечением, поставляемый с устройством
- Устройство с интерфейсом беспроводной сети
- USB-кабель

Создание сети с прямым подключением в Windows

- 1 Включите компьютер и устройство с поддержкой беспроводной сети.

- 2 Вставьте компакт-диск, входящий в комплект поставки, в дисковод для компакт-дисков.

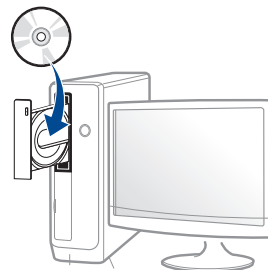

Если окно установки не открылось, нажмите **Пуск > Все программы > Стандартные > Выполнить**.

X:\Setup.exe, заменив «X» буквой вашего CD-ROM, и нажмите кнопку **ОК**.

- Для Windows 8

Если окно установки не появится, тогда в **Charms(Чудо-кнопки)** выберите **Найти > Apps(Приложения)** и введите в строку поиска слово **Выполнить**. Введите команду X:\Setup.exe, заменив «X» буквой, соответствующей приводу для компакт-дисков, и нажмите кнопку **ОК**.

Если появится вопрос “**Выберите действия для диска.**”, выберите **Run Setup.exe**.

- 3 Прочитайте и примите соглашение с пользователем в окне установки. Затем нажмите кнопку **Далее**.

Настройка беспроводной сети

- 4 Выберите **Подключение к беспроводной сети** в окне **Тип подключения принтера**. Затем нажмите кнопку **Далее**.

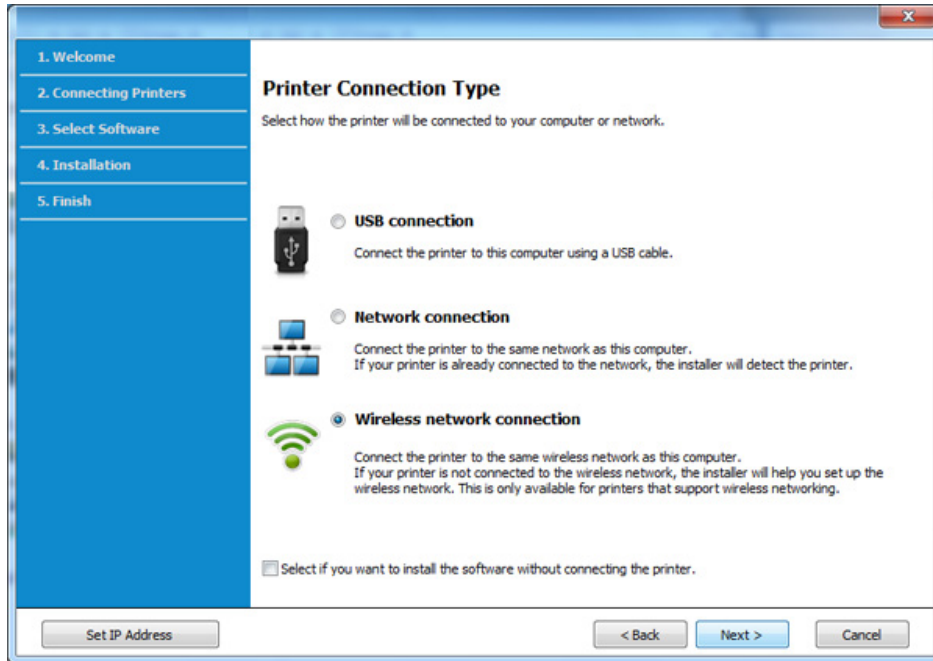

- 5 В окне **Это первая установка принтера?** выберите **Да, я настрою беспроводную сеть принтера**. Затем нажмите **Далее**.

Если ваш принтер уже подключен к сети, выберите **Нет, мой принтер уже подключен к сети**.

- 6 Выберите **Использование кабеля USB** в окне **Выбор способа настройки беспроводного подключения**. Затем нажмите кнопку **Далее**.

- 7 В результате поиска появится список беспроводных сетей, найденных устройством. Нажмите **Дополнительно**.



- **Имя беспроводной сети:** Введите имя SSID (при вводе учитывается регистр символов).
- **Режим работы:** Выберите режим Ad-Hoc.
- **Канал:** выберите канал (**Автоматически** или значение в диапазоне от 2412 до 2467 МГц).
- **Аутентификация:** выберите тип проверки подлинности. **Открытая:** проверка подлинности не используется. Шифрование применяется в зависимости от требований к безопасности данных. **С общим ключом:** проверка подлинности используется. Для доступа к сети устройство должно иметь допустимый ключ WEP.
- **Шифрование:** Выберите тип шифрования (Нет, WEP64, WEP128).
- **Пароль сети:** введите пароль шифрования сети.
- **Подтвердите пароль:** введите пароль шифрования сети еще раз.
- **Индекс ключа WEP:** При использовании WEP-шифрования выберите соответствующий **Индекс ключа WEP**.

Если для сети прямого соединения заданы настройки безопасности, выводится окно безопасности беспроводной сети.

Выберите значение **Открытая** или **С общим ключом** и нажмите кнопку **Далее**.

- WEP – протокол защиты от несанкционированного доступа к беспроводной сети. Данные каждого передаваемого по сети пакета шифруются с использованием 64- или 128-разрядного ключа WEP.

Настройка беспроводной сети

- 8 Появится окно, содержащее сведения о настройках беспроводной сети. Проверьте параметры и нажмите кнопку **Далее**.



Перед вводом IP-адреса принтера необходимо узнать значения конфигурации сети. Если конфигурация сети компьютера имеет значение DHCP, настройка беспроводной сети тоже должна быть DHCP. Если конфигурация сети компьютера имеет значение Static, настройка беспроводной сети тоже должна быть Static.

Если для компьютера задан метод DHCP, а требуется использовать статический метод для беспроводной сети, то необходимо обратиться к администратору сети для получения статического IP-адреса.

- **Для метода DHCP**

Если в качестве метода назначения IP-адресов используется DHCP, проверьте, отображается ли в окне **Подтверждение настроек беспроводной сети** значение «DHCP». Если указан статический метод, нажмите кнопку **Изменить настройки TCP/IP**, чтобы изменить метод назначения на **Получать IP-адрес автоматически (DHCP)**.

- **Для статического метода**

Если для назначения IP-адресов используется статический метод, проверьте, отображается ли в окне **Подтверждение настроек беспроводной сети** значение Static. Если указано значение DHCP, нажмите кнопку **Изменить настройки TCP/IP**, чтобы ввести IP-адрес и другие значения конфигурации для устройства.

Например:

Если на компьютере заданы следующие параметры сети:

- IP-адрес: 169.254.133.42
- Маска подсети: 255.255.0.0

Для устройства необходимо задать следующие параметры сети:

- IP-адрес: 169.254.133.43
- Маска подсети: 255.255.0.0 (используйте маску подсети компьютера)
- Шлюз: 169.254.133.1

- 9 Откроется диалоговое окно **Настройка беспроводной сети завершена**. Нажмите кнопку **Далее**.
- 10 После завершения настройки отключите USB-кабель от компьютера и устройства. Нажмите кнопку **Далее**.
- 11 Следуйте инструкциям в окне установки.

Настройка беспроводной сети

Настройка в Windows (CLX-626x series)



Ярлык для программы **Samsung Easy Wireless Setup** без компакт-диска: после установки драйвера принтера программу **Samsung Easy Wireless Setup** можно запускать без компакт-диска (см. «Доступ к инструментам управления» на стр. 372).

Подключение к точке доступа с помощью USB-кабеля (рекомендуется)

Подготовка

- точку доступа
- компьютер, подключенный к сети
- компакт-диск с программным обеспечением, поставляемый с устройством
- Устройство с интерфейсом беспроводной сети
- USB-кабель

Создание инфраструктурной сети

- 1 Убедитесь, что USB-кабель подключен к устройству.
- 2 Включите компьютер, точку доступа и устройство.
- 3 Вставьте компакт-диск, входящий в комплект поставки, в дисковод для компакт-дисков.



Если окно установки не открылось, нажмите **Пуск > Все программы > Стандартные > Выполнить**.

X:\Setup.exe, заменив «X» буквой вашего CD-ROM, и нажмите кнопку **ОК**.

- Для Windows 8

Если окно установки не появится, тогда в **Charms(Чудо-кнопки)** выберите **Найти > Apps(Приложения)** и введите в строку поиска слово **Выполнить**. Введите команду X:\Setup.exe, заменив «X» буквой, соответствующей приводу для компакт-дисков, и нажмите кнопку **ОК**.

Если появится вопрос “**Выберите действия для диска.**”, выберите **Run Setup.exe**.

Настройка беспроводной сети

4 Прочитайте и примите соглашение с пользователем в окне установки. Затем нажмите кнопку **Далее**.

5 Выберите **Подключение к беспроводной сети** в окне **Тип подключения принтера**. Затем нажмите кнопку **Далее**.

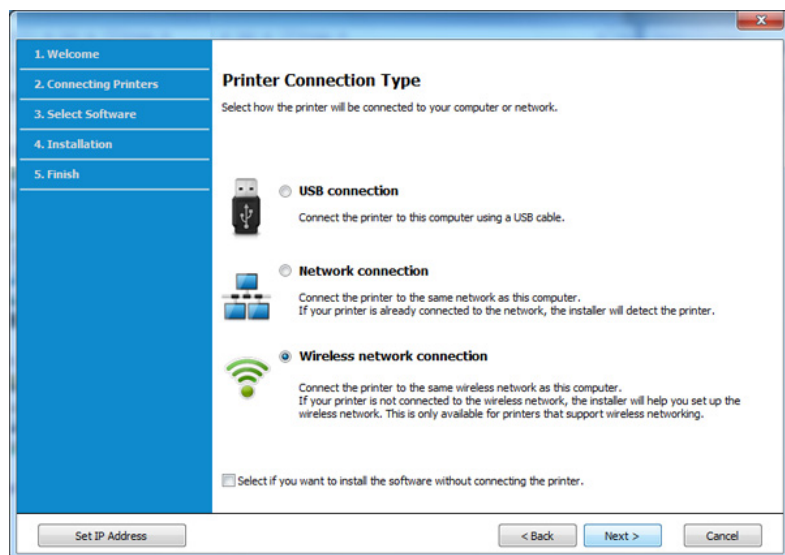

6 В окне **Это первая установка принтера?** выберите **Да, я настрою беспроводную сеть принтера**. Затем нажмите **Далее**.

Если ваш принтер уже подключен к сети, выберите **Нет, мой принтер уже подключен к сети**.

7 В окне появится список обнаруженных беспроводных сетевых устройств. Выберите имя (SSID) точки доступа и нажмите кнопку **Далее**.



Если не удастся найти нужное сетевое имя или требуется настроить беспроводную сеть вручную, нажмите кнопку **Дополнительно**.

- **Имя беспроводной сети:** Введите SSID точки доступа (при вводе учитывается регистр символов).
- **Режим работы:** выберите **Инфраструктура**.
- **Аутентификация:** выберите тип проверки подлинности.
Открытая: проверка подлинности не используется. Шифрование применяется в зависимости от требований к безопасности данных.
С общим ключом: проверка подлинности используется. Для доступа к сети устройство должно иметь допустимый ключ WEP.
WPA Personal или WPA2 Personal: Выберите эти параметры для проверки подлинности сервера печати с помощью общего ключа WPA. В этом режиме используется общий закрытый ключ (также называемый предварительным общим ключом), который настраивается вручную в точке доступа и на всех ее клиентах.
- **Шифрование:** Выберите тип шифрования (None, WEP64, WEP128, TKIP, AES, TKIP AES).
- **Пароль сети:** введите пароль шифрования сети.
- **Подтвердите пароль:** введите пароль шифрования сети еще раз.
- **Индекс ключа WEP:** При использовании WEP-шифрования выберите соответствующий **Индекс ключа WEP**.

Настройка беспроводной сети



Если для точки доступа настроена функция защиты, выводится окно безопасности беспроводной сети.

Введите пароль сети для подключения к точке доступа.

8 Когда откроется окно сетевого подключения, отключите сетевой кабель. Затем нажмите кнопку **Далее**. Подключение сетевого кабеля может помешать обнаружению беспроводных устройств.

9 Если ваш принтер поддерживает функцию Wi-Fi Direct, на экране откроется соответствующее окно.

Если вы хотите включить Wi-Fi Direct, установите флажок и нажмите **Далее**. В противном случае просто нажмите **Далее**.



• Настроить Wi-fi Direct можно с помощью Samsung Easy Printer Manager (см. «Настройка Wi-Fi Direct» на стр. 260).

• **Имя Wi-Fi Direct:** По умолчанию сети присваивается имя модели. Максимальная длина - 22 знака.

• **Установка пароля** состоит из 8 ~ 64 цифр.

10 После завершения настройки отключите кабель USB от компьютера и устройства. Нажмите кнопку **Далее**.

11 Следуйте инструкциям в окне установки.

Настройка беспроводной сети

Ad hoc через USB-кабель

Если точка доступа отсутствует, можно настроить между принтером и компьютером беспроводную сеть в режиме Ad-hoc. Для этого выполните приведенные ниже несложные инструкции.

Подготовка

- компьютер, подключенный к сети
- компакт-диск с программным обеспечением, поставляемый с устройством
- Устройство с интерфейсом беспроводной сети
- USB-кабель

Создание сети с прямым подключением в Windows

- 1 Убедитесь, что USB-кабель подключен к устройству.
- 2 Включите компьютер и устройство с поддержкой беспроводной сети.

- 3 Вставьте компакт-диск, входящий в комплект поставки, в дисковод для компакт-дисков.

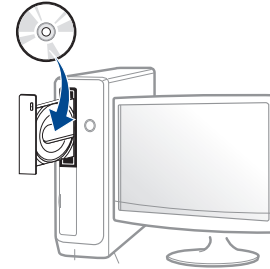

Если окно установки не открылось, нажмите **Пуск > Все программы > Стандартные > Выполнить**.

X:\Setup.exe, заменив «X» буквой вашего CD-ROM, и нажмите кнопку **ОК**.

- Для Windows 8

Если окно установки не появится, тогда в **Charms(Чудо-кнопки)** выберите **Найти > Apps(Приложения)** и введите в строку поиска слово **Выполнить**. Введите команду X:\Setup.exe, заменив «X» буквой, соответствующей приводу для компакт-дисков, и нажмите кнопку **ОК**.

Если появится вопрос “**Выберите действия для диска.**”, выберите **Run Setup.exe**.

- 4 Прочитайте и примите соглашение с пользователем в окне установки. Затем нажмите кнопку **Далее**.

Настройка беспроводной сети

- 5 Выберите **Подключение к беспроводной сети** в окне **Тип подключения принтера**. Затем нажмите кнопку **Далее**.

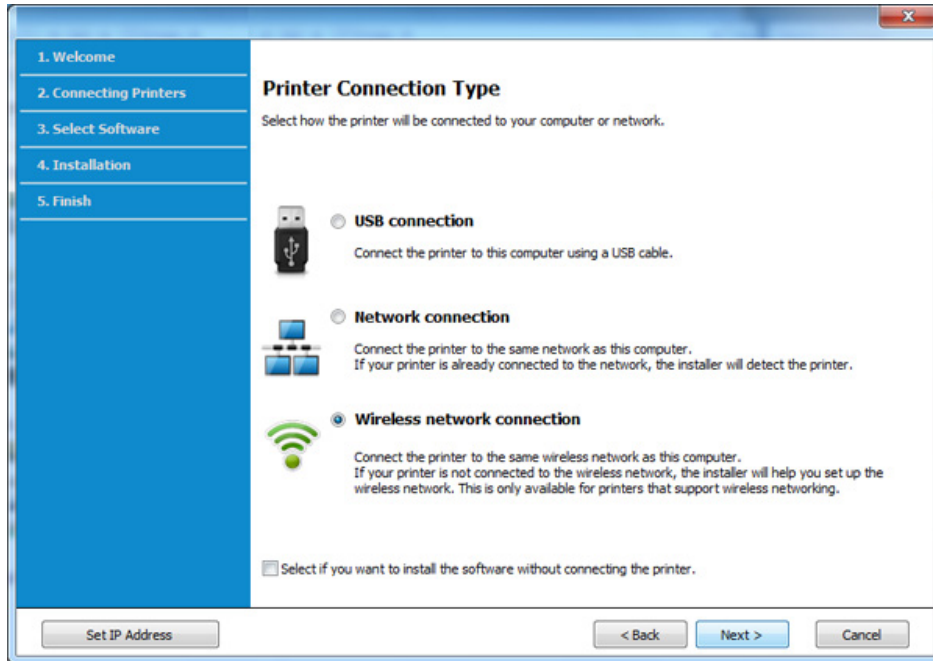

- 6 В окне **Это первая установка принтера?** выберите **Да, я настрою беспроводную сеть принтера**. Затем нажмите **Далее**.

Если ваш принтер уже подключен к сети, выберите **Нет, мой принтер уже подключен к сети**.

- 7 В результате поиска появится список беспроводных сетей, найденных устройством. Нажмите **Дополнительно**.



- **Имя беспроводной сети:** Введите имя SSID (при вводе учитывается регистр символов).
- **Режим работы:** Выберите режим Ad-Хос.
- **Канал:** выберите канал (**Автоматически** или значение в диапазоне от 2412 до 2467 МГц).
- **Аутентификация:** выберите тип проверки подлинности.
Открытая: проверка подлинности не используется. Шифрование применяется в зависимости от требований к безопасности данных.
С общим ключом: проверка подлинности используется. Для доступа к сети устройство должно иметь допустимый ключ WEP.
- **Шифрование:** Выберите тип шифрования (None, WEP64, WEP128).
- **Пароль сети:** введите пароль шифрования сети.
- **Подтвердите пароль:** введите пароль шифрования сети еще раз.
- **Индекс ключа WEP:** При использовании WEP-шифрования выберите соответствующий **Индекс ключа WEP**.

Если для сети прямого соединения заданы настройки безопасности, выводится окно безопасности беспроводной сети.

Выберите значение **Открытая** или **С общим ключом** и нажмите кнопку **Далее**.

- WEP – протокол защиты от несанкционированного доступа к беспроводной сети. Данные каждого передаваемого по сети пакета шифруются с использованием 64- или 128-разрядного ключа WEP.

Настройка беспроводной сети

- 8 Появится окно, содержащее сведения о настройках беспроводной сети. Проверьте параметры и нажмите кнопку **Далее**.



Перед вводом IP-адреса принтера необходимо узнать значения конфигурации сети. Если конфигурация сети компьютера имеет значение DHCP, настройка беспроводной сети тоже должна быть DHCP. Если конфигурация сети компьютера имеет значение Static, настройка беспроводной сети тоже должна быть Static.

Если для компьютера задан метод DHCP, а требуется использовать статический метод для беспроводной сети, то необходимо обратиться к администратору сети для получения статического IP-адреса.

- **Для метода DHCP**

Если в качестве метода назначения IP-адресов используется DHCP, проверьте, отображается ли в окне **Подтверждение настроек беспроводной сети** значение DHCP. Если указан статический метод, нажмите кнопку **Изменить настройки TCP/IP**, чтобы изменить метод назначения на **Получать IP-адрес автоматически (DHCP)**.

- **Для статического метода**

Если для назначения IP-адресов используется статический метод, проверьте, отображается ли в окне **Подтверждение настроек беспроводной сети** значение Static. Если указано значение DHCP, нажмите кнопку **Изменить настройки TCP/IP**, чтобы ввести IP-адрес и другие значения конфигурации для устройства.

Например:

Если на компьютере заданы следующие параметры сети:

- IP-адрес: 169.254.133.42
- Маска подсети: 255.255.0.0

Для устройства необходимо задать следующие параметры сети:

- IP-адрес: 169.254.133.**43**
- Маска подсети: 255.255.0.0 (используйте маску подсети компьютера)
- Шлюз: 169.254.133.1

- 9 Откроется диалоговое окно **Настройка беспроводной сети завершена**. Нажмите кнопку **Далее**.
- 10 После завершения настройки отключите USB-кабель от компьютера и устройства. Нажмите кнопку **Далее**.
- 11 Следуйте инструкциям в окне установки.

Настройка беспроводной сети

Настройка в Mac (CLX-419x series/C186x series)

Подключение к точке доступа с помощью USB-кабеля

Подготовка

- точку доступа
- Принтер, подключенный к сети
- компакт-диск с программным обеспечением, поставляемый с устройством
- Устройство с интерфейсом беспроводной сети
- USB-кабель



Чтобы установить программное обеспечение для принтера и сканера в системе Mac OS X 10.4, загрузите пакет ПО с веб-сайта компании Samsung (<http://www.samsung.com> > ваш продукт > Поддержка и загрузка)

- 1 Убедитесь в том, что устройство подключено к компьютеру и включено.
- 2 Вставьте компакт-диск, входящий в комплект поставки, в дисковод для компакт-дисков.

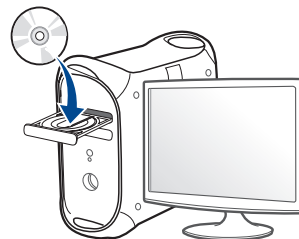

- 3 Дважды щелкните значок компакт-диска, появившийся на рабочем столе Макинтош.
 - В системе OS X 10.8 дважды щелкните значок компакт-диска, появившийся в окне **Finder**.
- 4 Дважды щелкните по папке **MAC_Installer** > значок **Installer OS X**.
- 5 Щелкните **Continue**.
- 6 Ознакомьтесь с лицензионным соглашением и нажмите **Continue**.
- 7 Чтобы принять условия лицензионного соглашения, нажмите кнопку **Agree**.

Настройка беспроводной сети

- 8 Нажмите кнопку **Install**. Будут установлены все компоненты, необходимые для работы устройства.

В режиме **Customize** можно выбрать устанавливаемые компоненты.

- 9 Введите пароль и нажмите кнопку **OK**.

- 10 Выберите **Configuration of Wireless network** в окне **Printer Connection Type** и щелкните **Continue**.

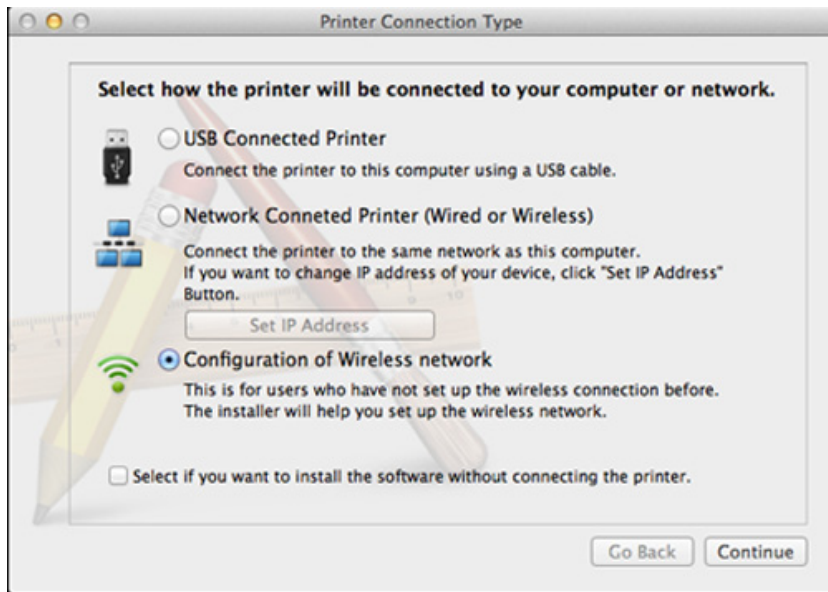

- 11 Если откроется окно **Настройка беспроводной сети**, выберите **Using a USB cable** и нажмите **Next**.

Если это окно не появится, перейдите к шагу 15.



Настройка беспроводной сети

- 12** В окне появится список обнаруженных беспроводных сетевых устройств. Выберите имя (SSID) точки доступа и нажмите кнопку **Next**.



Чтобы настроить параметры беспроводной сети вручную, нажмите кнопку **Advanced Setting**.

- **Enter the wireless Network Name:** Введите SSID точки доступа (при вводе учитывается регистр символов).
- **Operation Mode:** выберите **Infrastructure**.
- **Authentication:** выберите тип проверки подлинности.
Open System: проверка подлинности не используется. Шифрование применяется в зависимости от требований к безопасности данных.
Shared Key: проверка подлинности используется. Для доступа к сети устройство должно иметь допустимый ключ WEP.
WPA Personal или WPA2 Personal: Выберите эти параметры для проверки подлинности сервера печати с помощью общего ключа WPA. В этом режиме используется общий закрытый ключ (также называемый предварительным общим ключом), который настраивается вручную в точке доступа и на всех ее клиентах.
- **Encryption:** выберите тип шифрования (None, WEP64, WEP128, TKIP, AES, TKIP AES).
- **Network Password:** введите пароль шифрования сети.
- **Confirm Network Password:** введите пароль шифрования сети еще раз.
- **WEP Key Index:** При использовании WEP-шифрования выберите соответствующий **WEP Key Index**.

Если для точки доступа настроена функция защиты, выводится окно безопасности беспроводной сети.

Введите пароль сети для подключения к точке доступа.

- 13** Появится окно, содержащее сведения о настройках беспроводной сети. Проверьте параметры и нажмите кнопку **Next**.



- Функция Wi-Fi Direct появляется на экране только в том случае, если принтер поддерживает эту функцию.
- Настроить Wi-Fi Direct можно с помощью Samsung Easy Printer Manager (см. «Настройка Wi-Fi Direct» на стр. 260).
- **Wi-Fi Direct Name:** По умолчанию сети присваивается имя модели. Максимальная длина - 22 знака.
- **Password setting** состоит из 8 ~ 64 цифр.

- 14** Откроется диалоговое окно **Wireless Network Setting Complete**. Нажмите кнопку **Next**.

- 15** После завершения настройки отключите USB-кабель от компьютера и устройства. Нажмите кнопку **Next**.

Настройка беспроводной сети

Подключение к точке доступа без USB-кабеля (рекомендуется)

Подготовка

- Компьютер с WiFi-подключением под управлением Mac OS 10.7 или более поздней версии и точкой доступа (маршрутизатором)
- компакт-диск с программным обеспечением, поставляемый с устройством
- Устройство с интерфейсом беспроводной сети



Чтобы установить программное обеспечение для принтера и сканера в системе Mac OS X 10.4, загрузите пакет ПО с веб-сайта компании Samsung (<http://www.samsung.com> > ваш продукт > Поддержка и загрузка).

- 1 Убедитесь в том, что устройство подключено к компьютеру и включено.
- 2 Вставьте компакт-диск, входящий в комплект поставки, в дисковод для компакт-дисков.

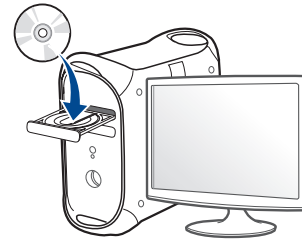

- 3 Дважды щелкните значок компакт-диска, появившийся на рабочем столе Макинтош.
 - В системе OS X 10.8 дважды щелкните значок компакт-диска, появившийся в окне **Finder**.
- 4 Дважды щелкните по папке **MAC_Installer** > значок **Installer OS X**.
- 5 Щелкните **Continue**.
- 6 Ознакомьтесь с лицензионным соглашением и нажмите **Continue**.
- 7 Чтобы принять условия лицензионного соглашения, нажмите кнопку **Agree**.

Настройка беспроводной сети

- 8 Нажмите кнопку **Install**. Будут установлены все компоненты, необходимые для работы устройства.

В режиме **Customize** можно выбрать устанавливаемые компоненты.

- 9 Введите пароль и нажмите кнопку **OK**.

- 10 Выберите **Configuration of Wireless network** в окне **Printer Connection Type** и щелкните **Continue**.

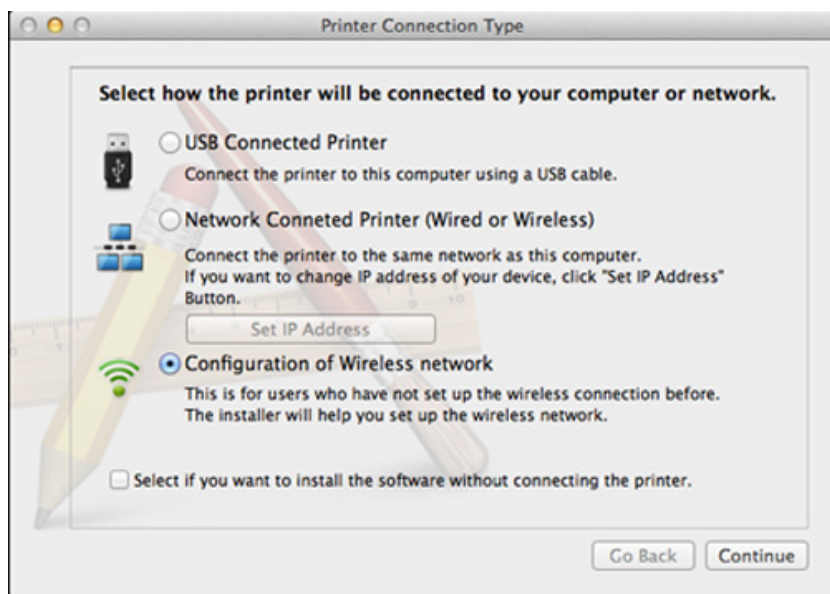

- 11 Если откроется окно **Wireless Settings**, выберите **Using a direct wireless connection** и нажмите **Next**.

Если это окно не появится, перейдите к шагу 13.

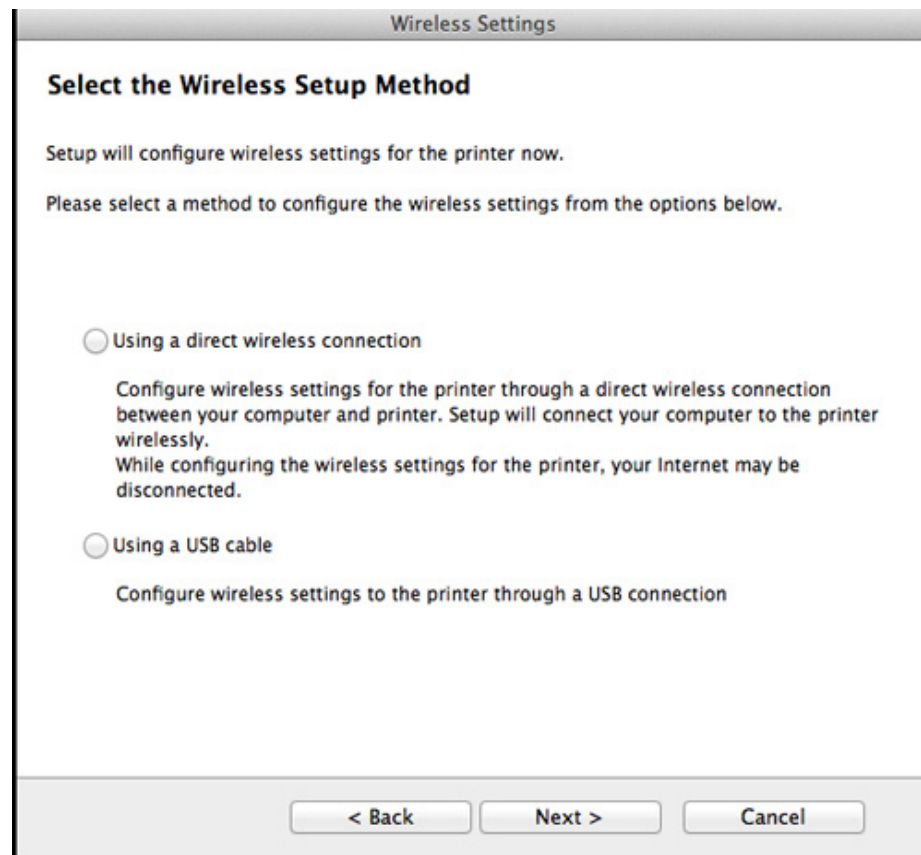

Настройка беспроводной сети



Если откроется окно, показанное ниже, нажмите кнопку  (WPS) на панели управления и удерживайте в течение 2 минут.

- Для моделей с сенсорным экраном нажмите **Accept** на сенсорном экране.



12 После завершения настройки беспроводной сети нажмите **Next**.

13 После установки нажмите кнопку **Close**.

Ad hoc через USB-кабель

Если точка доступа отсутствует, можно настроить между принтером и компьютером беспроводную сеть в режиме Ad-hoc. Для этого выполните приведенные ниже несложные инструкции.

Подготовка

- компьютер, подключенный к сети
- компакт-диск с программным обеспечением, поставляемый с устройством
- Устройство с интерфейсом беспроводной сети
- USB-кабель

Создание сети прямого соединения в Macintosh



Чтобы установить программное обеспечение для принтера и сканера в системе Mac OS X 10.4, загрузите пакет ПО с веб-сайта компании Samsung (<http://www.samsung.com> > ваш продукт > Поддержка и загрузка).

Настройка беспроводной сети

1 Убедитесь в том, что устройство подключено к компьютеру и включено.

2 Вставьте компакт-диск, входящий в комплект поставки, в дисковод для компакт-дисков.

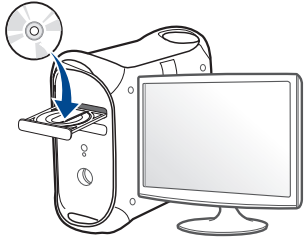

3 Дважды щелкните значок компакт-диска, появившийся на рабочем столе Макинтош.

- В системе OS X 10.8 дважды щелкните значок компакт-диска, появившийся в окне **Finder**.

4 Дважды щелкните по папке **MAC_Installer** > значок **Installer OS X**.

5 Щелкните **Continue**.

6 Ознакомьтесь с лицензионным соглашением и нажмите **Continue**.

7 Чтобы принять условия лицензионного соглашения, нажмите кнопку **Agree**.

8 Нажмите кнопку **Install**. Будут установлены все компоненты, необходимые для работы устройства.

В режиме **Customize** можно выбрать устанавливаемые компоненты.

9 Введите пароль и нажмите кнопку **OK**.

10 Выберите **Configuration of Wireless network** в окне **Printer Connection Type** и щелкните **Continue**.

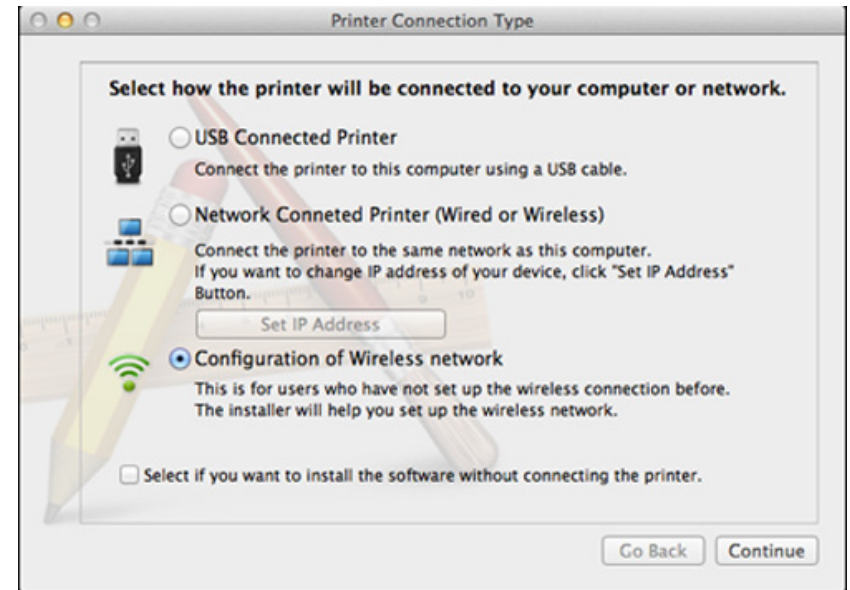

Настройка беспроводной сети

- 11** В результате поиска появится список беспроводных сетей, найденных устройством. Нажмите **Advanced Setting**.



- **Enter the wireless Network Name:** Введите имя SSID (при вводе учитывается регистр символов).
- **Operation Mode:** Выберите режим Ad-Нос.
- **Channel:** Выберите канал (**Auto Setting** или значение в диапазоне от 2412 до 2467 МГц).
- **Authentication:** выберите тип проверки подлинности.
Open System: проверка подлинности не используется. Шифрование применяется в зависимости от требований к безопасности данных.
Shared Key: проверка подлинности используется. Для доступа к сети устройство должно иметь допустимый ключ WEP.
- **Encryption:** Выберите тип шифрования (Нет, WEP64, WEP128).
- **Network Password:** введите пароль шифрования сети.
- **Confirm Network Password:** введите пароль шифрования сети еще раз.
- **WEP Key Index:** При использовании WEP-шифрования выберите соответствующий **WEP Key Index**.

Если для сети прямого соединения заданы настройки безопасности, выводится окно безопасности беспроводной сети.

Выберите значение **Open System** или **Shared Key** и нажмите кнопку **Next**.

- WEP – протокол защиты от несанкционированного доступа к беспроводной сети. Данные каждого передаваемого по сети пакета шифруются с использованием 64- или 128-разрядного ключа WEP.

- 12** Появится окно, содержащее сведения о настройках беспроводной сети. Проверьте параметры и нажмите кнопку **Next**.



Перед вводом IP-адреса принтера необходимо узнать значения конфигурации сети. Если конфигурация сети компьютера имеет значение DHCP, настройка беспроводной сети тоже должна быть DHCP. Если конфигурация сети компьютера имеет значение Static, настройка беспроводной сети тоже должна быть Static.

Если для компьютера задан метод DHCP, для использования настройки беспроводной сети Static необходимо обратиться к администратору сети для получения статического IP-адреса.

- **Для метода DHCP**
Если в качестве метода назначения IP-адресов используется DHCP, проверьте, отображается ли в окне **Wireless Network Setting Confirm** значение DHCP. Если указан статический метод, нажмите кнопку **Change TCP/IP**, чтобы изменить метод назначения на **Receive IP address automatically (DHCP)**.
- **Для статического метода**
Если для назначения IP-адресов используется статический метод, проверьте, отображается ли в окне **Wireless Network Setting Confirm** значение Static. Если указано значение DHCP, нажмите кнопку **Change TCP/IP**, чтобы ввести IP-адрес и другие значения конфигурации для устройства.
Например:
Если на компьютере заданы следующие параметры сети:
 - IP-адрес: 169.254.133.42
 - Маска подсети: 255.255.0.0

Настройка беспроводной сети

Для устройства необходимо задать следующие параметры сети:

- IP-адрес: 169.254.133.43
- Маска подсети: 255.255.0.0 (используйте маску подсети компьютера)
- Шлюз: 169.254.133.1

13 Когда появится сообщение, подтверждающее подключение сетевого кабеля, отключите сетевой кабель и нажмите **Next**.

Если сетевой кабель подключен, возможны трудности с обнаружением устройства при настройке беспроводной сети.

14 Будет выполнено подключение к беспроводной сети с учетом заданной конфигурации.

15 Настройка беспроводной сети завершена. После установки нажмите кнопку **Quit**.



После подключения к беспроводной сети необходимо установить драйвер устройства для печати из приложения (см. «Установка для Макинтош» на стр. 195).

Настройка в Mac (CLX-626x series)

Подключение к точке доступа с помощью USB-кабеля (рекомендуется)

Подготовка

- Точка доступа
- Принтер, подключенный к сети
- компакт-диск с программным обеспечением, поставляемый с устройством
- Устройство с интерфейсом беспроводной сети
- USB-кабель



Чтобы установить программное обеспечение для принтера и сканера в системе Mac OS X 10.4, загрузите пакет ПО с веб-сайта компании Samsung (<http://www.samsung.com> > ваш продукт > Поддержка и загрузка)

Настройка беспроводной сети

1 Убедитесь в том, что устройство подключено к компьютеру и включено.

2 Вставьте компакт-диск, входящий в комплект поставки, в дисковод для компакт-дисков.

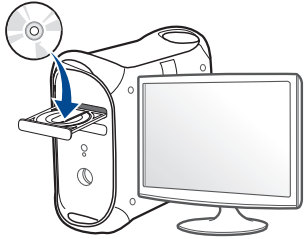

3 Дважды щелкните значок компакт-диска, появившийся на рабочем столе Макинтош.

- В системе OS X 10.8 дважды щелкните значок компакт-диска, появившийся в окне **Finder**.

4 Дважды щелкните по папке **MAC_Installer** > значок **Installer OS X**.

5 Щелкните **Continue**.

6 Ознакомьтесь с лицензионным соглашением и нажмите **Continue**.

7 Чтобы принять условия лицензионного соглашения, нажмите кнопку **Agree**.

8 Нажмите кнопку **Install**. Будут установлены все компоненты, необходимые для работы устройства.

В режиме **Customize** можно выбрать устанавливаемые компоненты.

9 Введите пароль и нажмите кнопку **OK**.

10 Выберите **Configuration of Wireless network** в окне **Printer Connection Type** и щелкните **Continue**.

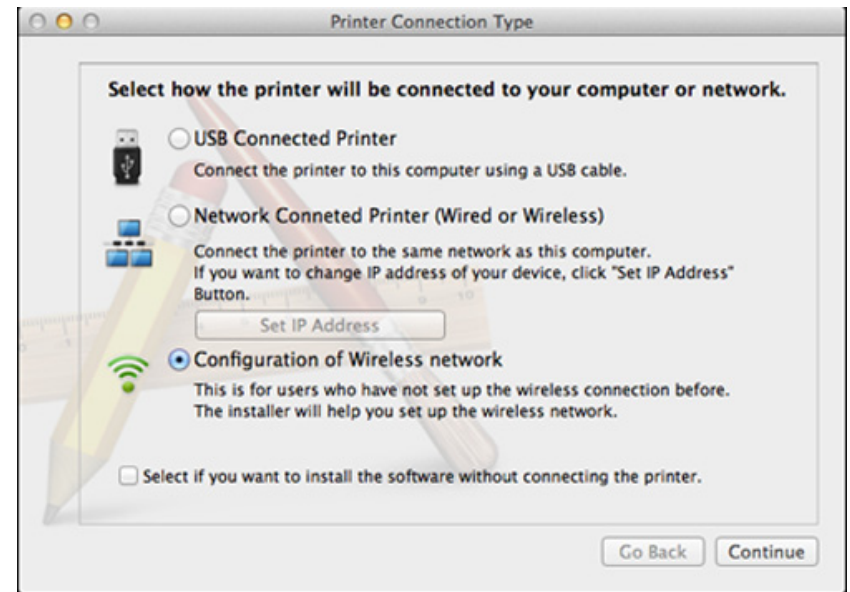

Настройка беспроводной сети

- 11** В окне появится список обнаруженных беспроводных сетевых устройств. Выберите имя (SSID) точки доступа и нажмите кнопку **Next**.



Чтобы настроить параметры беспроводной сети вручную, нажмите кнопку **Advanced Setting**.

- **Enter the wireless Network Name:** Введите SSID точки доступа (при вводе учитывается регистр символов).
- **Operation Mode:** выберите **Infrastructure**.
- **Authentication:** выберите тип проверки подлинности.
Open System: проверка подлинности не используется. Шифрование применяется в зависимости от требований к безопасности данных.
Shared Key: проверка подлинности используется. Для доступа к сети устройство должно иметь допустимый ключ WEP.
WPA Personal или WPA2 Personal: Выберите эти параметры для проверки подлинности сервера печати с помощью общего ключа WPA. В этом режиме используется общий закрытый ключ (также называемый предварительным общим ключом), который настраивается вручную в точке доступа и на всех ее клиентах.
- **Encryption:** выберите тип шифрования (None, WEP64, WEP128, TKIP, AES, TKIP AES).
- **Network Password:** введите пароль шифрования сети.
- **Confirm Network Password:** введите пароль шифрования сети еще раз.
- **WEP Key Index:** При использовании WEP-шифрования выберите соответствующий **WEP Key Index**.

Если для точки доступа настроена функция защиты, выводится окно безопасности беспроводной сети.

Введите пароль сети для подключения к точке доступа.

- 12** Если ваш принтер поддерживает функцию Wi-Fi Direct, на экране откроется соответствующее окно.

Если вы хотите включить Wi-Fi Direct, установите флажок и нажмите **Next**. В противном случае просто нажмите **Next**.

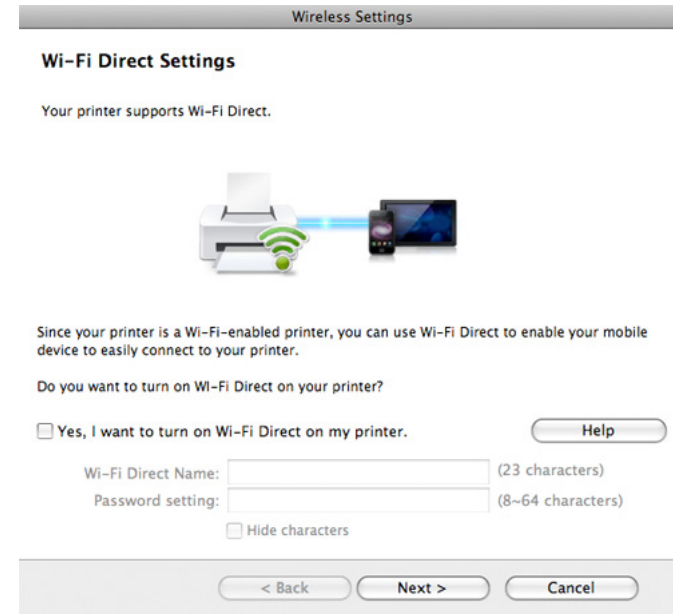

- Настроить Wi-Fi Direct можно с помощью Samsung Easy Printer Manager (см. «Настройка Wi-Fi Direct» на стр. 260).
- **Имя Wi-Fi Direct:** По умолчанию сети присваивается имя модели. Максимальная длина - 22 знака.
- **Установка пароля** состоит из 8 ~ 64 цифр.

Настройка беспроводной сети

13 После завершения настройки отключите USB-кабель от компьютера и устройства.

14 Настройка беспроводной сети завершена. После установки нажмите кнопку **Quit**.



После подключения к беспроводной сети необходимо установить драйвер устройства для печати из приложения (см. «Установка для Макинтош» на стр. 195).

Ad hoc через USB-кабель

Если точка доступа отсутствует, можно настроить между принтером и компьютером беспроводную сеть в режиме Ad-hoc. Для этого выполните приведенные ниже несложные инструкции.

Подготовка

- компьютер, подключенный к сети
- компакт-диск с программным обеспечением, поставляемый с устройством
- Устройство с интерфейсом беспроводной сети
- USB-кабель

Создание сети прямого соединения в Macintosh



Чтобы установить программное обеспечение для принтера и сканера в системе Mac OS X 10.4, загрузите пакет ПО с веб-сайта компании Samsung (<http://www.samsung.com> > ваш продукт > Поддержка и загрузка).

Настройка беспроводной сети

1 Убедитесь в том, что устройство подключено к компьютеру и включено.

2 Вставьте компакт-диск, входящий в комплект поставки, в дисковод для компакт-дисков.

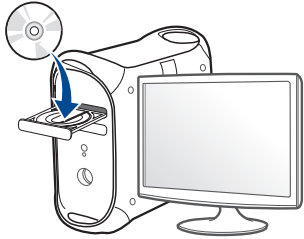

3 Дважды щелкните значок компакт-диска, появившийся на рабочем столе Макинтош.

- В системе OS X 10.8 дважды щелкните значок компакт-диска, появившийся в окне **Finder**.

4 Дважды щелкните по папке **MAC_Installer** > значок **Installer OS X**.

5 Щелкните **Continue**.

6 Ознакомьтесь с лицензионным соглашением и нажмите **Continue**.

7 Чтобы принять условия лицензионного соглашения, нажмите кнопку **Agree**.

8 Нажмите кнопку **Install**. Будут установлены все компоненты, необходимые для работы устройства.

В режиме **Customize** можно выбрать устанавливаемые компоненты.

9 Введите пароль и нажмите кнопку **OK**.

10 Выберите **Configuration of Wireless network** в окне **Printer Connection Type** и щелкните **Continue**.

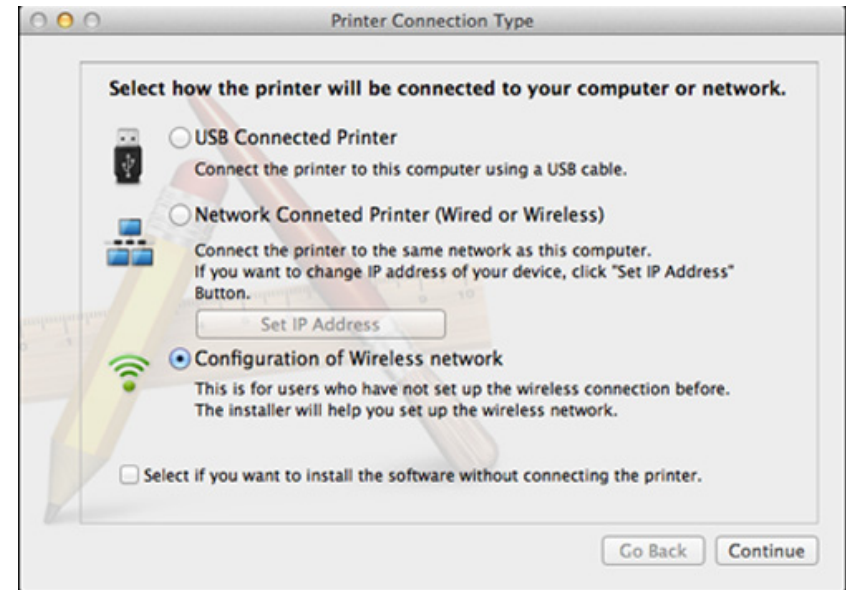

Настройка беспроводной сети

- 11** В результате поиска появится список беспроводных сетей, найденных устройством. Нажмите **Advanced Setting**.



- **Enter the wireless Network Name:** Введите имя SSID (при вводе учитывается регистр символов).
- **Operation Mode:** Выберите режим Ad-Нос.
- **Channel:** Выберите канал (**Auto Setting** или значение в диапазоне от 2412 до 2467 МГц).
- **Authentication:** выберите тип проверки подлинности.
Open System: проверка подлинности не используется. Шифрование применяется в зависимости от требований к безопасности данных.
Shared Key: проверка подлинности используется. Для доступа к сети устройство должно иметь допустимый ключ WEP.
- **Encryption:** Выберите тип шифрования (Нет, WEP64, WEP128).
- **Network Password:** введите пароль шифрования сети.
- **Confirm Network Password:** введите пароль шифрования сети еще раз.
- **WEP Key Index:** При использовании WEP-шифрования выберите соответствующий **WEP Key Index**.

Если для сети прямого соединения заданы настройки безопасности, выводится окно безопасности беспроводной сети.

Выберите значение **Open System** или **Shared Key** и нажмите кнопку **Next**.

- WEP – протокол защиты от несанкционированного доступа к беспроводной сети. Данные каждого передаваемого по сети пакета шифруются с использованием 64- или 128-разрядного ключа WEP.

- 12** Появится окно, содержащее сведения о настройках беспроводной сети. Проверьте параметры и нажмите кнопку **Next**.



Перед вводом IP-адреса принтера необходимо узнать значения конфигурации сети. Если конфигурация сети компьютера имеет значение DHCP, настройка беспроводной сети тоже должна быть DHCP. Если конфигурация сети компьютера имеет значение Static, настройка беспроводной сети тоже должна быть Static.

Если для компьютера задан метод DHCP, для использования настройки беспроводной сети Static необходимо обратиться к администратору сети для получения статического IP-адреса.

- **Для метода DHCP**
Если в качестве метода назначения IP-адресов используется DHCP, проверьте, отображается ли в окне **Wireless Network Setting Confirm** значение DHCP. Если указан статический метод, нажмите кнопку **Change TCP/IP**, чтобы изменить метод назначения на **Receive IP address automatically (DHCP)**.
- **Для статического метода**
Если для назначения IP-адресов используется статический метод, проверьте, отображается ли в окне **Wireless Network Setting Confirm** значение Static. Если указано значение DHCP, нажмите кнопку **Change TCP/IP**, чтобы ввести IP-адрес и другие значения конфигурации для устройства.
Например:
Если на компьютере заданы следующие параметры сети:
 - IP-адрес: 169.254.133.42
 - Маска подсети: 255.255.0.0

Настройка беспроводной сети

Для устройства необходимо задать следующие параметры сети:

- IP-адрес: 169.254.133.43
- Маска подсети: 255.255.0.0 (используйте маску подсети компьютера)
- Шлюз: 169.254.133.1

13 Когда появится сообщение, подтверждающее подключение сетевого кабеля, отключите сетевой кабель и нажмите **Next**.

Если сетевой кабель подключен, возможны трудности с обнаружением устройства при настройке беспроводной сети.

14 Будет выполнено подключение к беспроводной сети с учетом заданной конфигурации.

15 Настройка беспроводной сети завершена. После установки нажмите кнопку **Quit**.



После подключения к беспроводной сети необходимо установить драйвер устройства для печати из приложения (см. «Установка для Макинтош» на стр. 195).

Использование сетевого кабеля



Эту функцию нельзя использовать в устройствах, которые не снабжены сетевым интерфейсом (см. «Вид сзади» на стр. 30).

Данное устройство поддерживает работу в сети. Для того чтобы устройство можно было использовать в сети, необходимо выполнить некоторые настройки.



- После подключения к беспроводной сети необходимо установить драйвер устройства для печати из приложения (см. «Установка драйвера по сети» на стр. 205).
- Для получения сведений о настройках беспроводной сети обратитесь к администратору сети или к специалисту, который производил ее настройку.

Настройка беспроводной сети

Подготовка

- Точка доступа
- компьютер, подключенный к сети
- компакт-диск с программным обеспечением, поставляемый с устройством
- Устройство с интерфейсом беспроводной сети
- сетевой кабель.

Печать отчета о конфигурации сети

Чтобы определить сетевые настройки устройства, можно распечатать отчет о конфигурации сети.

См. раздел «Печать отчета о конфигурации сети» на стр. 201.

Назначение IP-адреса с помощью программы SetIP (Windows)

Данная программа предназначена для ручной установки IP-адреса устройству через сеть по его MAC-адресу. MAC-адрес представляет собой серийный номер интерфейса устройства. Его можно найти в **Жтчете о конфигурации сети**.

См. раздел «Установка IP-адреса» на стр. 201.

Настройка беспроводной сети устройства

Сначала нужно узнать SSID используемой беспроводной сети и ключ сети, если она зашифрована. Эта информация задается при установке точки доступа или беспроводного маршрутизатора. Если параметры используемой беспроводной сети неизвестны, обратитесь к администратору сети или специалисту, настраивавшему беспроводное окружение.

Для настройки параметров беспроводной сети можно использовать **SyncThru™ Web Service**.

Работа с программой SyncThru™ Web Service

Перед настройкой параметров беспроводной сети проверьте состояние подключения кабеля.

- 1** Убедитесь, что сетевой кабель подключен к устройству. Если нет, то подключите принтер с помощью стандартного сетевого кабеля.
- 2** Запустите веб-обозреватель, например Internet Explorer, Safari или Firefox, и введите в его окне новый IP-адрес устройства.

Например:



Настройка беспроводной сети

- 3 Нажмите кнопку **Вход в систему** в правом верхнем углу вкладки SyncThru™ Web Service.
- 4 Введите **Идентификатор** и **Пароль**, затем нажмите **Вход в систему**. В целях безопасности рекомендуем изменить стандартный пароль.
 - **Идентификатор:** admin
 - **Пароль:** sec00000
- 5 Когда откроется окно **SyncThru™ Web Service**, щелкните **Параметры сети**.
- 6 Нажмите **Беспроводной > С помощью мастера**.

 **С помощью мастера** позволяет настроить параметры беспроводной сети. Для непосредственного ввода настроек беспроводной сети выберите вариант **Другая**.

- 7 Выберите из списка **Сетевое имя (SSID)**.
 - **SSID:** SSID — это имя, идентифицирующее беспроводную сеть. Точки доступа и устройства беспроводной связи, подключающиеся к определенной беспроводной сети, должны использовать один и тот же идентификатор SSID. В SSID учитывается регистр.

- **Режим работы:** **Режим работы**— это тип подключения к беспроводной сети (см. «Имя в беспроводной сети и сетевой пароль» на стр. 218).
 - **Ad-hoc:** Позволяет устройствам беспроводной связи напрямую обмениваться данными друг с другом в среде «компьютер-компьютер».
 - **Инфраструктура:** Позволяет устройствам беспроводной связи взаимодействовать через точку доступа.



Если для параметра **Режим работы** выбрано значение **Инфраструктура**, укажите SSID точки доступа. Если для параметра **Режим работы** выбран режим **Ad-hoc**, укажите SSID устройства.

- 8 Нажмите кнопку **Далее**.

Если появится окно параметров беспроводной сети, введите зарегистрированный пароль (сетевой пароль) и нажмите кнопку **Далее**.
- 9 В появившемся окне проверьте параметры беспроводной сети. Если они правильны, нажмите кнопку **Применить**.

Настройка беспроводной сети



Отключите сетевой кабель (стандартный или сетевой). Устройство должно начать беспроводное взаимодействие с сетью. Если установлен режим прямого соединения, можно одновременно использовать беспроводное и проводное подключение к сети.

- 10 Вставьте компакт-диск из комплекта поставки в привод компьютера и выполните настройку беспроводной сети, следуя указаниям на экране

Включение и выключение сети Wi-Fi



Если ваше устройство снабжено дисплеем, вы можете включить или отключить Wi-Fi с помощью панели управления устройства в меню **Сеть**.

- 1 Убедитесь, что сетевой кабель подключен к устройству. Если нет, то подключите принтер с помощью стандартного сетевого кабеля.
- 2 Запустите веб-обозреватель, например Internet Explorer, Safari или Firefox, и введите в его окне новый IP-адрес устройства.

Например:

- 3 Нажмите кнопку **Вход в систему** в правом верхнем углу вкладки SyncThru™ Web Service.
- 4 Введите **Идентификатор** и **Пароль**, затем нажмите **Вход в систему**. В целях безопасности рекомендуем изменить стандартный пароль.
 - **Идентификатор:** admin
 - **Пароль:** sec00000
- 5 Когда откроется окно **SyncThru™ Web Service**, щелкните **Параметры сети**.
- 6 Выберите **Беспроводной > Другая**.
Можно также включать и выключать сеть Wi-Fi.

Настройка беспроводной сети

Настройка Wi-Fi Direct для печати с мобильных устройств

Функция Wi-Fi Direct - это удобный способ настройки прямого соединения между принтером и мобильным устройством, который обеспечивает безопасное соединение и лучшую производительность, чем метод Ad Hoc.

Функция Wi-Fi Direct позволяет подключаться к другим устройствам, не теряя связи с точкой доступа. Кроме того, вы можете использовать одновременно проводную сеть и сеть Wi-Fi Direct, чтобы разные пользователи могли выполнять печать одновременно из разных сетей.



- Сеть Wi-Fi Direct не позволяет подключаться к Интернету.
- Протоколы связи зависят от модели. Сети Wi-Fi Direct HE поддерживают IPv6, сетевую фильтрацию, IPSec, WINS и SLP.
- Через Wi-Fi Direct можно подключить до 3 устройств.

Настройка Wi-Fi Direct

Включить функцию Wi-Fi Direct можно одним из следующих способов.

Через компьютер, подключенный по USB-кабелю (рекомендуется)

После установки драйвера можно настроить программу Samsung Easy Printer Manager и режим Wi-Fi Direct.



Программа Samsung Easy Printer Manager доступна для пользователей ОС Windows и Macintosh.

- В меню **Пуск** выберите **Программы** или **Все программы** > **Samsung Printers** > **Samsung Easy Printer Manager** > **Параметры устройств** > **Сеть**.
 - **Вкл./Выкл. Wi-Fi Direct:** Выберите **Включено**, чтобы включить.
 - **Имя устройства:** Введите имя принтера, которое будет отображаться в беспроводной сети. По умолчанию используется имя устройства.
 - **IP-адрес:** Введите IP-адрес принтера. IP-адрес используется только для локальной сети. Рекомендуем использовать стандартный локальный IP-адрес (для Wi-Fi Direct: 192.168.3.1)

Настройка беспроводной сети

- **Пользователь группы:** Включите эту функцию, чтобы назначить пользователя группы Wi-Fi Direct. **Пользователь группы** аналогичен точке доступа. Мы рекомендуем активировать эту функцию.
- **Пароль сети:** Если в принтере включена функция **Пользователь группы**, для подключения к нему мобильных устройств необходим **Пароль сети**. Пароль сети можно настроить самому или воспользоваться паролем, назначенным сетью.

С устройства (снабженного дисплеем)



Доступ к меню в разных моделях может осуществляться по-разному (см. «Доступ в меню» на стр. 42)

- Или выберите на сенсорном экране **Настройка > Настройка устройства > Далее > Настройка сети > Беспроводная > Wi-Fi Direct**.
- Включите **Wi-Fi Direct**.

Через подключенный по сети компьютер

Если принтер подключен к точке доступа сетевым кабелем, функцию Wi-Fi Direct можно включить и настроить посредством SyncThru™ Web Service.

- Откройте **SyncThru™ Web Service**, выберите **Настройки > Параметры сети > Беспроводной > Прямое подключение к Wi-Fi**.
- Включите или выключите **Прямое подключение к Wi-Fi** и выберите параметры.



- Для пользователей ОС Linux
 - Напечатайте отчет о конфигурации IP-сети (см. «Печать отчета о конфигурации сети» на стр. 201).
 - Откройте **Веб-служба SyncThru**, выберите **Настройки > Параметры сети > Беспроводной > Wi-Fi Direct**.
 - Включите или выключите **Wi-Fi Direct**.

Настройка беспроводной сети

Настройка мобильных устройств

- После настройки Wi-Fi Direct на принтере прочитайте инструкцию к мобильному устройству, чтобы узнать, как настроить Wi-Fi Direct на нем.
- После настройки Wi-Fi Direct следует загрузить на мобильное устройство приложение для печати. (Например, Samsung Mobile printer), чтобы обеспечить возможность печати со своего смартфона.



- Найдите имя принтера, к которому вы хотите подключиться, на мобильном устройстве, выберите его. Индикатор на принтере начнет мигать. Нажмите кнопку WPS на принтере. Он подключится к мобильному устройству.
- Если ваше мобильное устройство не поддерживает Wi-Fi Direct, вам следует ввести Ключ сети вместо нажатия на кнопку WPS.

Устранение неисправностей беспроводной сети

Проблемы во время установки или настройки драйвера

Принтеры не обнаружены

- Возможно, устройство не включено. Включите компьютер и устройство.
- Кабель USB не подключен к компьютеру и устройству. Подключите устройство к компьютеру с помощью кабеля USB.
- Устройство не поддерживает беспроводную сеть. См. руководство пользователя на диске, который входит в комплект поставки устройства. Подготовьте устройство, поддерживающее беспроводную сеть.

Ошибка подключения — SSID не найден

- Устройство не удается найти имя сети (SSID), выбранное или введенное пользователем. Проверьте имя сети (SSID) на точке доступа и повторите попытку подключения.
- Возможно, точка доступа не включена. Включите точку доступа.

Настройка беспроводной сети

Ошибка подключения — Неправильные настройки безопасности

- Неправильно настроены параметры безопасности. Проверьте настройку параметров безопасности для точки доступа и принтера.

Ошибка подключения — Ошибка основного соединения

- Компьютер не получает сигналы от принтера. Проверьте кабель USB и питание устройства.

Ошибка подключения — Соединение с проводной сетью

- К устройству подключен сетевой кабель. Отключите кабель от принтера.

Ошибка подключения - Присвоение IP-адреса

- Выключите и снова включите питание точки доступа (беспроводного маршрутизатора) и принтера.

Ошибка соединения с ПК

- Не удается установить подключение между компьютером и принтером с использованием заданного сетевого адреса.
 - Для сети с использованием метода DHCP
Если на компьютере настроен метод DHCP, принтер получает IP-адрес автоматически.



Если задания на печать не отправляются в режиме DHCP, проблема может быть вызвана автоматическим изменением IP-адреса. Сравните IP-адрес на устройстве и порте принтера.

Способ проверки:

- 1 Напечатайте отчет об информации сети, а затем проверьте IP-адрес (см. «Печать отчета о конфигурации сети» на стр. 201).
- 2 Проверьте IP-адрес порта принтера на вашем компьютере.
 - a В ОС Windows войдите в меню **Пуск**.
 - Для Windows 8 в меню **Charms(Чудо-кнопки)** выберите **Найти > Параметры**.
 - b В системе Windows XP или Windows Server 2003 выберите пункт **Принтеры и факсы**.
 - В системах Windows Server 2008 и Vista последовательно выберите пункты **Панель управления > Оборудование и звук > Принтеры**.
 - В Windows 7/8 последовательно выберите пункты **Панель управления и Устройства и принтеры**.
 - В Windows Server 2008 R2 выберите пункт **Панель управления > Аппаратный > Устройства и принтеры**.
 - c Щелкните по устройству правой кнопкой мыши.
 - d В системах Windows XP/2003/2008/Vista выберите пункт **Свойства**.
В Windows 7/8 и Windows Server 2008 R2 выберите в контекстном меню **Свойства принтера**.
Если элемент **Свойства принтера** обозначен меткой ►, для выбранного принтера можно выбрать другие драйверы.
 - e Откройте вкладку **Порт**.
 - f Откройте вкладку **Настроить порт....**

Настройка беспроводной сети

- g** Проверьте **Имя принтера или IP-адрес**: присутствует ли IP-адрес в отчета о параметрах сети.
- 3** Измените IP-адрес порта принтера, если он отличается от указанного в отчете.
Если вы хотите использовать диск с ПО для изменения IP-порта,
Подключитесь к сетевому принтеру. Затем снова подключите IP-адрес.

- Для сети со статическими IP-адресами

Устройство использует статический адрес, если статический адрес настроен на компьютере.

Например:

Если на компьютере заданы следующие параметры сети:

- IP-адрес: 169.254.133.42
- Маска подсети: 255.255.0.0

Для устройства необходимо задать следующие параметры сети:

- IP-адрес: 169.254.133.**43**
- Маска подсети: 255.255.0.0 (используйте маску подсети компьютера)
- Шлюз: 169.254.133.**1**

Прочие проблемы

Если возникли проблемы при использовании устройства в сети, проверьте следующее:



Дополнительную информацию о точке доступа (или беспроводном маршрутизаторе) см. в соответствующем руководстве пользователя.

- Одновременно нельзя включить проводную и беспроводную сеть.
- Возможно, компьютер, точка доступа (или беспроводной маршрутизатор) или устройство не включены.
- Убедитесь, что устройство находится в зоне беспроводного приема. Если устройство находится далеко от маршрутизатора, или между ними существует препятствие, могут возникнуть проблемы в получении сигнала.
- Выключите и снова включите питание точки доступа (или беспроводного маршрутизатора), устройства и компьютера. Иногда повторное включение питания помогает восстановить сетевое соединение.
- Убедитесь в том, что брандмауэр (V3 или Norton) не блокирует соединение.

Настройка беспроводной сети

Если компьютер и устройство подключены к одной сети, однако устройство не удается обнаружить, то, возможно, брандмауэр блокирует соединение. Отключите брандмауэр, как описано в соответствующем руководстве пользователя, и повторите попытку поиска устройства.

- Убедитесь в том, что IP-адрес устройства определен правильно. Для проверки IP-адреса напечатайте отчет о конфигурации сети.
 - Убедитесь в том, что параметры безопасности (пароль) точки доступа (или беспроводного маршрутизатора) настроены правильно. Если используется пароль, обратитесь к администратору точки доступа (беспроводного маршрутизатора).
 - Проверьте правильность IP-адреса устройства. Переустановите драйвер устройства и измените параметры соединения с сетевым устройством. В связи с особенностями работы DHCP назначенный IP-адрес мог измениться, если устройство не использовалось в течение долгого времени или точка доступа была переустановлена.
- Пропишите MAC-адрес устройства при настройке сервера DHCP на точке доступа (или беспроводном маршрутизаторе). Так вы всегда сможете использовать IP-адрес, который установлен для этого MAC-адреса. Чтобы определить Mac-адрес устройства, можно распечатать отчет о конфигурации сети (см. «Печать отчета о конфигурации сети» на стр. 201).
- Проверьте параметры беспроводной сети. Возможно, возникли проблемы с подключением к сети в режиме инфраструктуры, где необходимо напечатать информацию пользователя перед соединением с точкой доступа (или беспроводным маршрутизатором).

- Это устройство поддерживает только протоколы IEEE 802.11 b/g/n и Wi-Fi. Прочие типы беспроводного соединения (например, Bluetooth) не поддерживаются.
- При использовании режима прямого соединения в операционных системах, таких как Windows Vista, может потребоваться настройка беспроводного соединения каждый раз, когда используется беспроводное устройство.
- Для устройства Samsung с беспроводной связью нельзя одновременно использовать режим инфраструктуры и режим Ad-hoc.
- Устройство находится в пределах зоны беспроводной сети.
- Сигнал беспроводной сети не блокируется препятствием.
Уберите крупные металлические объекты между точкой доступа (беспроводным маршрутизатором) и принтером.
Убедитесь, что между точкой доступа (беспроводным маршрутизатором) и принтером не находятся столбы, стены или опоры, содержащие металл или бетон.
- Принтер находится вдали от других электронных устройств, которые могут создавать помехи для сигнала беспроводной сети.
К таким устройствам относятся, например, микроволновые печи и некоторые устройства Bluetooth.
- При любых изменениях параметров точки доступа (маршрутизатора) вам придется повторить процедуру настройки устройства.

Настройка беспроводной сети

- Через Wi-Fi Direct можно подключить до 3 устройств.
- Если функция Wi-Fi Direct включена, устройство поддерживает только протокол связи IEEE 802.11 b/g.
- Если точка доступа настроена только на стандарт 802.11n, возможно, ваше устройство не сможет подключиться к ней.

Samsung Mobile Print

Что такое Samsung Mobile Print?

Samsung Mobile Print - это бесплатное приложение, которое позволяет печатать фотографии, документы и веб-страницы напрямую со смартфона или планшетного компьютера. Программа **Samsung Mobile Print** совместима не только со смартфонами под управлением ОС Android, Windows и iOS, но и с iPod Touch и планшетным ПК. Программа подключает ваше устройство к сети, к которой уже подключен принтер Samsung или к беспроводному принтеру через точку доступа Wi-Fi. Нет необходимости устанавливать дополнительные драйверы или настраивать сеть – просто установите приложение **Samsung Mobile Print**, и оно автоматически найдет совместимые принтеры Samsung. Кроме печати фото, веб-страниц и файлов PDF вы можете выполнять сканирование. Если у вас есть многофункциональный принтер Samsung, вы можете отсканировать документ в формат JPG, PDF или PNG, а затем легко и быстро просмотреть его на экране своего мобильного устройства.

Загрузка Samsung Mobile Print

Чтобы загрузить приложение **Samsung Mobile Print**, откройте магазин приложений (Samsung Apps, Play Store, App Store) на своем мобильном устройстве и в строке поиска укажите «**Samsung Mobile Print**». Вы также можете посетить магазин iTunes для устройств Apple на своем компьютере.



Android



iOS

Поддерживаемые мобильные ОС

- Android OS 2.3 или более новая
- Устройства под управлением iOS 4.0 или более новые

Использование функции NFC

Принтер с поддержкой NFC (технология связи в ближнем поле) позволяет выполнять печать/сканирование/отправку факсимильных сообщений непосредственно с мобильного устройства, просто поднеся его к NFC-наклейке на принтере. Это не требует установки драйвера принтера или подключения к точке доступа. Требуется только мобильное устройство с поддержкой функции NFC. Чтобы воспользоваться этой функцией, на мобильное устройство следует установить приложение Samsung Mobile Print.



- Распознавание NFC может работать некорректно в случае использования мобильных устройств, корпус которых изготовлен из определенных материалов.
- Скорость передачи данных зависит от модели мобильного устройства.
- Данная функция доступна только в моделях с NFC-наклейкой (см. «Обзор устройства» на стр. 25).
- Использование крышки или батареи, отличных от поставляемых вместе с мобильным устройством или металлической крышки/наклейки может блокировать сигнал NFC.
- Если устройство с NFC длительно не может установить соединение, выньте и вставьте батарею и попробуйте снова.

Требования

- Поддержка NFC, включенная функция Wi-Fi Direct и приложение Samsung Mobile Print, установленное на мобильном телефоне с ОС Android версии 4.0 или более поздней.



Только ОС Android версии 4.1 или более поздней при активации NFC автоматически активирует на мобильном телефоне функцию Wi-Fi Direct. Для использования функции NFC рекомендуется обновить ОС мобильного телефона до Android версии 4.1 или более поздней.

- Принтер с функцией Wi-Fi Direct (см. «Настройка Wi-Fi Direct» на стр. 260).

Использование функции NFC

Печать

- 1 Проверьте, включена ли функция NFC на мобильном телефоне и функция Wi-Fi Direct на принтере (см. «Настройка Wi-Fi Direct для печати с мобильных устройств» на стр. 260).
- 2 Поднесите NFC-антенну, обычно расположенную на задней поверхности мобильного устройства, к NFC-наклейке (NFC) принтера.

Подождите, пока запустится приложение **Samsung Mobile Print**.

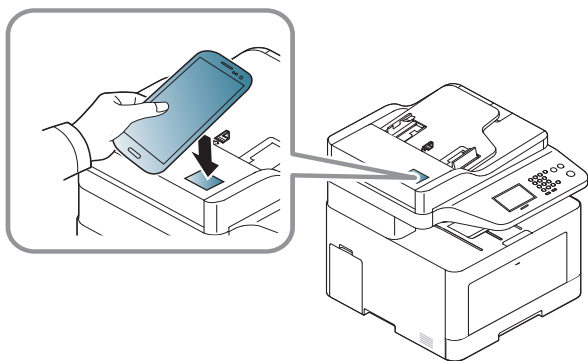

- В некоторых моделях мобильных устройств NFC-наклейка может размещаться не на задней поверхности корпуса. Проверьте, где находится антенна NFC вашего мобильного устройства перед работой.
- Если появится сообщение об изменении PIN-кода, введите новый PIN-код и нажмите **OK**. Выполните указания на экране, чтобы изменить PIN-код.
- Если на вашем мобильном устройстве не установлено приложение **Samsung Mobile Print**, автоматически откроется страница загрузки **Samsung Mobile Print**. Установите приложение и повторите попытку.

- 3 Выберите режим печати.
- 4 Выберите содержимое, которое необходимо распечатать.

При необходимости измените параметры печати, нажав .

Использование функции NFC

- 5 Поднесите NFC-антенну, обычно расположенную на задней поверхности мобильного устройства, к NFC-наклейке (NFC) принтера.

Подождите несколько секунд, пока мобильное устройство установит соединение с принтером.

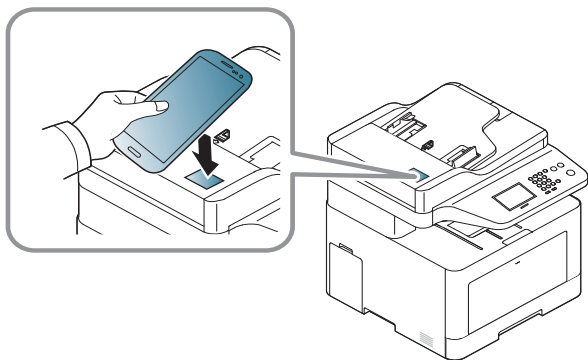

- В некоторых моделях мобильных устройств NFC-наклейка может размещаться не на задней поверхности корпуса. Проверьте, где находится антенна NFC вашего мобильного устройства перед работой.
- Если появится сообщение об изменении PIN-кода, введите новый PIN-код и нажмите **OK**. Выполните указания на экране, чтобы изменить PIN-код.

- 6 Устройство начинает операцию печати.

Сканирование

- 1 Проверьте, включена ли функция NFC на мобильном телефоне и функция Wi-Fi Direct на принтере (см. «Настройка Wi-Fi Direct для печати с мобильных устройств» на стр. 260).
- 2 Поднесите NFC-антенну, обычно расположенную на задней поверхности мобильного устройства, к NFC-наклейке (NFC) принтера.

Подождите, пока запустится приложение **Samsung Mobile Print**.

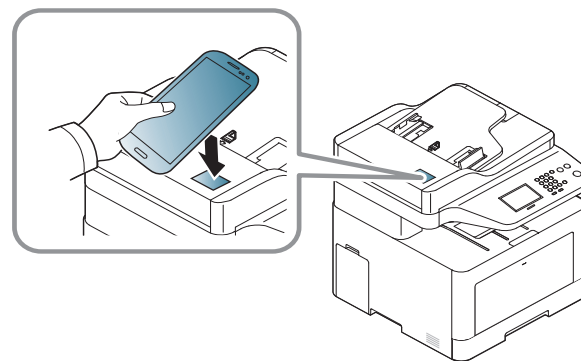

Использование функции NFC



- В некоторых моделях мобильных устройств NFC-наклейка может размещаться не на задней поверхности корпуса. Проверьте, где находится антенна NFC вашего мобильного устройства перед работой.
- Если появится сообщение об изменении PIN-кода, введите новый PIN-код и нажмите **ОК**. Выполните указания на экране, чтобы изменить PIN-код.
- Если на вашем мобильном устройстве не установлено приложение **Samsung Mobile Print**, автоматически откроется страница загрузки **Samsung Mobile Print**. Установите приложение и повторите попытку.

3 Выберите режим сканирования.

4 Поместите документ на стекло экспонирования лицевой стороной вниз или несколько документов в автоподатчик лицевой стороной вверх (см. «Загрузка оригиналов» на стр. 73).

При необходимости измените параметры сканирования, нажав



5 Поднесите NFC-антенну, обычно расположенную на задней поверхности мобильного устройства, к NFC-наклейке (NFC) принтера.

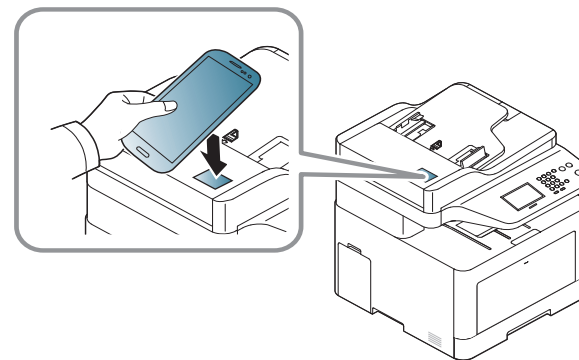

- В некоторых моделях мобильных устройств NFC-наклейка может размещаться не на задней поверхности корпуса. Проверьте, где находится антенна NFC вашего мобильного устройства перед работой.
- Если появится сообщение об изменении PIN-кода, введите новый PIN-код и нажмите **ОК**. Выполните указания на экране, чтобы изменить PIN-код.

6 Принтер начнет сканирование содержимого.

Отсканированные данные сохраняются в памяти мобильного устройства.

Использование функции NFC



Если хотите продолжить сканирование, выполните указания в приложении.

Отправка по факсу

1 Проверьте, включена ли функция NFC на мобильном телефоне и функция Wi-Fi Direct на принтере (см. «Настройка Wi-Fi Direct для печати с мобильных устройств» на стр. 260).

2 Поднесите NFC-антенну, обычно расположенную на задней поверхности мобильного устройства, к NFC-наклейке (NFC) принтера.

Подождите, пока запустится приложение **Samsung Mobile Print**.

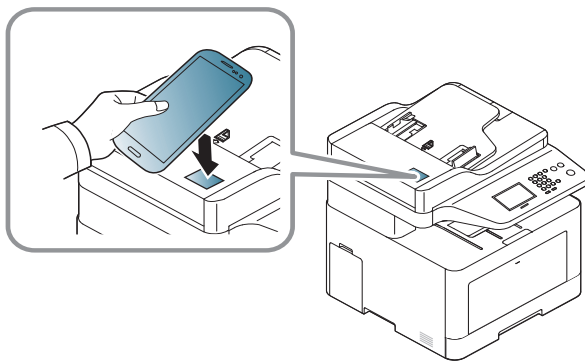

- В некоторых моделях мобильных устройств NFC-наклейка может размещаться не на задней поверхности корпуса. Проверьте, где находится антенна NFC вашего мобильного устройства перед работой.
- Если появится сообщение об изменении PIN-кода, введите новый PIN-код и нажмите **OK**. Выполните указания на экране, чтобы изменить PIN-код.
- Если на вашем мобильном устройстве не установлено приложение **Samsung Mobile Print**, автоматически откроется страница загрузки **Samsung Mobile Print**. Установите приложение и повторите попытку.

3 Выберите режим отправки факсимильных сообщений.

4 Выберите содержимое, которое необходимо отправить факсимильным сообщением.

При необходимости введите номер факса и измените

параметры отправки факсимильных сообщений, нажав .

Использование функции NFC

- 5 Поднесите NFC-антенну, обычно расположенную на задней поверхности мобильного устройства, к NFC-наклейке (NFC) принтера.

Подождите несколько секунд, пока мобильное устройство установит соединение с принтером.

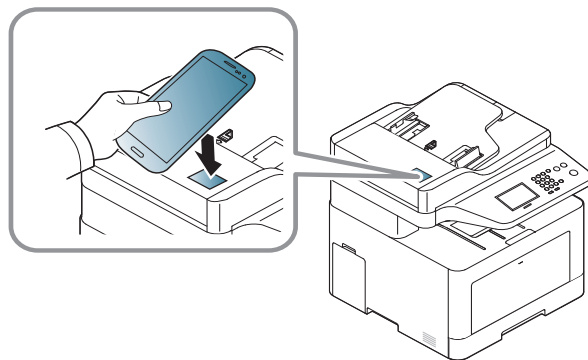

- В некоторых моделях мобильных устройств NFC-наклейка может размещаться не на задней поверхности корпуса. Проверьте, где находится антенна NFC вашего мобильного устройства перед работой.
- Если появится сообщение об изменении PIN-кода, введите новый PIN-код и нажмите **OK**. Выполните указания на экране, чтобы изменить PIN-код.

- 6 Принтер начнет отправку содержимого.

AirPrint



Функция AirPrint доступна только на устройствах, сертифицированных для AirPrint. На коробке от устройства должен быть значок AirPrint.



Функция AirPrint позволяет выполнять беспроводную печать непосредственно с таких устройств как iPhone, iPad и iPod, на которых установлена новейшая версия iOS.

Настройка функции AirPrint

Протоколы Bonjour(mDNS) и IPP необходимы для использования функции **AirPrint**. Включить функцию **AirPrint** можно одним из следующих способов.

- 1 Убедитесь, что устройству подключено к сети.
- 2 Запустите веб-обозреватель, например Internet Explorer, Safari или Firefox, и введите в его окне новый IP-адрес устройства.

Например:

 http://192.168.1.133/

- 3 Нажмите кнопку **Вход в систему** в правом верхнем углу вкладки SyncThru™ Web Service.

- 4 Введите **Идентификатор** и **Пароль**, затем нажмите **Вход в систему**. При первом входе в SyncThru™ Web Service введите указанные ниже стандартный идентификатор и пароль. В целях безопасности рекомендуем изменить стандартный пароль.

- **Идентификатор: admin**
- **Пароль: sec00000**

- 5 Когда откроется окно **SyncThru™ Web Service**, щелкните **Настройки > Параметры сети**.

- 6 Щелкните **Raw TCP/IP, LPR, IPP** или **mDNS** .
Вы можете включить протокол IPP или mDNS.

Печать через AirPrint

В инструкции к планшетному компьютеру iPad можно найти такие инструкции:

- 1 Откройте почтовую программу, веб-страницу или документ, который вы хотите напечатать.
- 2 Нажмите на значок действия ().
- 3 Выберите **имя драйвера принтера** и меню опций для настройки.
- 4 Нажмите на кнопку **Печать**. Распечатайте.



Отмена задания печати: Чтобы отменить задание печати или просмотреть сводку печати, щелкните по значку центра печати () в многозадачной области. Вы можете нажать отмену в центре печати.

Google Cloud Print™

Google Cloud Print™ - это сервис, который позволяет печатать с помощью смартфона, планшетного ПК или любого другого устройства, подключенного к сети. Просто зарегистрируйте свою учетную запись Google в принтере и вы сможете воспользоваться сервисом Google Cloud Print™. Вы можете печатать свои документы или письма в ОС Chrome OS, из браузера Chrome, сервисов Gmail™/ Google Docs™ application on your mobile device, so you don't need to install the printer driver on the mobile device. Зайдите на веб-сайт Google (<http://www.google.com/cloudprint/learn/> или <http://support.google.com/cloudprint>), чтобы получить дополнительную информацию о Google Cloud Print™.

Регистрация вашей учетной записи Google в принтере

Регистрация из приложения Samsung Mobile Print.



Чтобы воспользоваться этой функцией, на мобильный телефон следует установить приложение **Samsung Mobile Print**.

- 1 Запустите приложение Samsung Mobile Print на мобильном устройстве.
- 2 Выберите параметры устройств.
- 3 Выберите **Google Cloud Print**.
- 4 Введите название принтера и описание.



Если сетевое окружение использует прокси-сервер, вы должны настроить IP-адрес и номер порта в разделе **Proxy Setting**. Обратитесь к провайдеру сети или сетевому администратору за дополнительной информацией.

- 5 Нажмите **Register**.
Подтвердите принтер во всплывающем окне
- 6 Нажмите **Finish**.
Теперь ваш принтер зарегистрирован в службе Google Cloud Print™.

Google Cloud Print™

Регистрация в браузере Chrome



- Включите принтер и подключите его к проводной или беспроводной сети с доступом к Интернету.
- Прежде, вы должны завести учетную запись Google.

- 1 Откройте браузер Chrome.
- 2 Зайдите на сайт www.google.com.
- 3 Зарегистрируйтесь на сайте Google, введя ваш адрес электронной почты Gmail™.
- 4 Введите IP-адрес принтера в поле адреса и нажмите клавишу Enter или нажмите **Перейти**.
- 5 Нажмите кнопку **Вход в систему** в правом верхнем углу вкладки SyncThru™ Web Service.
- 6 При первом входе в **SyncThru™ Web Service** введите имя пользователя и пароль администратора. Введите ниже **Идентификатор** пользователя и **Пароль**. В целях безопасности рекомендуем изменить стандартный пароль.
 - **Идентификатор:** `admin`
 - **Пароль:** `sec00000`



Если сетевое окружение использует прокси-сервер, вы должны настроить IP-адрес и номер порта в разделе **Настройки > Параметры сети > Google Cloud Print > Настройка прокси-сервера**. Обратитесь к провайдеру сети или сетевому администратору за дополнительной информацией.

- 7 В открывшемся окне **SyncThru™ Web Service** выберите пункт **Настройки > Параметры сети > Google Cloud Print**.
- 8 Введите название принтера и описание.
- 9 Нажмите **Зарегистрировать**.
Появится всплывающее окно.



Если ваш браузер блокирует всплывающие окна, окно подтверждения не появится. Разрешите всплывающие окна для этого сайта.

- 10 Нажмите **Завершить регистрацию принтера**.
- 11 Нажмите **Управление вашими принтерами**.
Теперь ваш принтер зарегистрирован в службе Google Cloud Print™.
В списке появятся устройства, поддерживающие службу Google Cloud Print™.

Google Cloud Print™

Печать с помощью Google Cloud Print™

Процедура печати различается в зависимости от приложения или устройства, которые вы используете. В списке приведены программы, которые поддерживают службу Google Cloud Print™.



Включите принтер и подключите его к проводной или беспроводной сети с доступом к Интернету.

Печать из приложения на мобильном устройстве



На примере ниже мы представим процесс печати из приложения Google Docs™ на мобильном телефоне с ОС Android.

- 1 Установите на мобильный телефон приложение Cloud Print.



Если у вас нет этого приложения, загрузите его из магазина приложений, таких как Android Market или App Store.

- 2 Откройте на мобильном устройстве приложение Google Docs™.
- 3 Нажмите кнопку  в документе, который вы хотите распечатать.

- 4 Нажмите кнопку .
- 5 Нажмите кнопку Cloud Print .
- 6 При желании укажите параметры печати.
- 7 Нажмите **Click here to Print**.

Печать из браузера Chrome

Ниже приведен пример использования браузера Chrome.

- 1 Запустите Chrome.
- 2 Откройте документ или письмо, которые необходимо распечатать.
- 3 Нажмите на значок гаечного ключа  в верхнем правом углу окна браузера.
- 4 Щелкните **Печать**. Откроется вкладка настроек печати.
- 5 Выберите **Печатать с Google Cloud Print**.
- 6 Нажмите кнопку **Печать**.



3. Полезные сведения о меню настройки

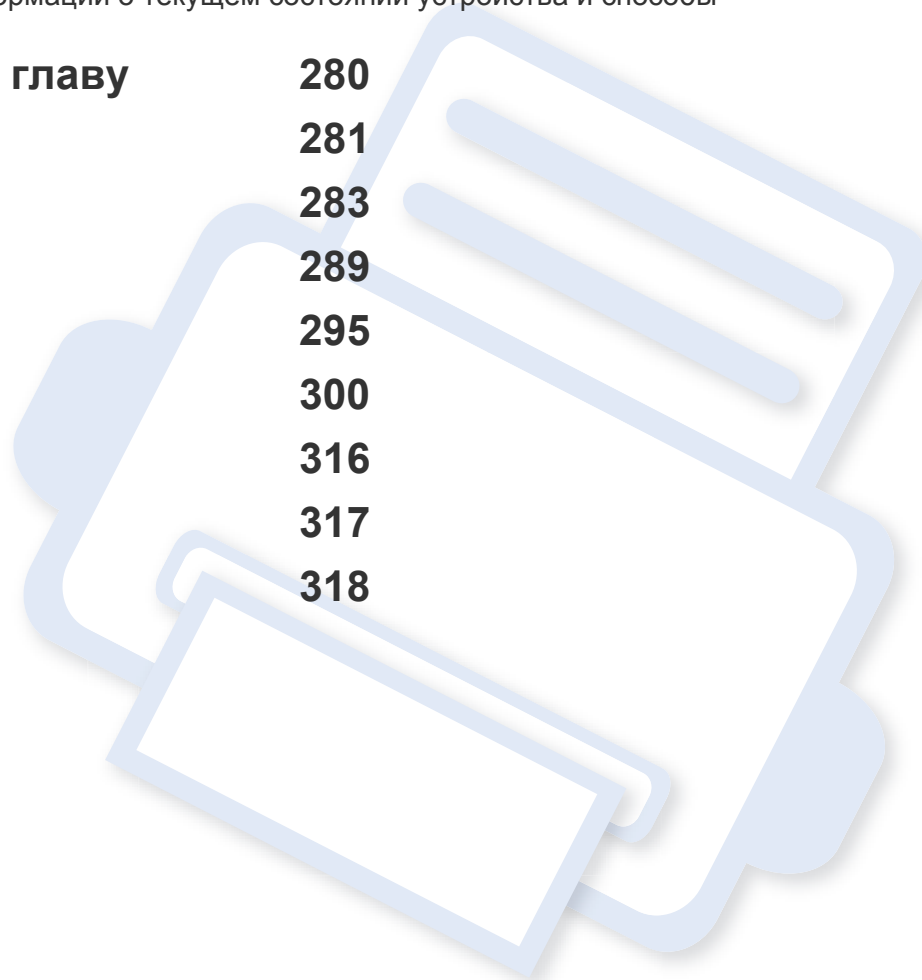

В этой главе описаны возможности просмотра информации о текущем состоянии устройства и способы выполнения расширенной настройки.

- **Прежде, чем начать читать эту главу** 280
- **Печать** 281
- **Копирование** 283
- **Факс** 289
- **Сканировать** 295
- **Настройка системы** 300
- **Настр.администр** 316
- **Экономия** 317
- **USB носитель** 318



Прежде, чем начать читать эту главу

В этой главе приводится описание всех функций, доступных в моделях этой серии. Глава должна помочь пользователям разобраться во всех функциях устройства. Функции, доступные в вашей модели, можно посмотреть в Краткое руководство (см. «Обзор меню» на стр. 42). Вот несколько советов по использованию этой главы

- Панель управления предоставляет доступ к различным меню для настройки устройства и использования его функций. К этим меню можно перейти с помощью кнопки  (**Меню**) или с сенсорного экрана.
- Некоторые меню могут не отображаться на дисплее в зависимости от параметров или моделей. Это значит, что данные функции недоступны для этого устройства.
- Эта функция недоступна для моделей, не оснащенных  (**Меню**) на панели управления (см. «Обзор панели управления» на стр. 32).
- В зависимости от модели и комплектации меню конкретного устройства может отличаться от иллюстраций в данном руководстве пользователя.



Печать



Некоторые меню могут не отображаться на дисплее в зависимости от параметров или моделей. Это значит, что данные функции недоступны для этого устройства (см. «Обзор меню» на стр. 42).

Чтобы изменить параметры меню:

- Нажмите кнопку  (**Меню**) > **Наст-ка печ.** на панели управления.
- Или нажмите на сенсорном экране **Настройка** > **Далее** > **Настройка устройства** > **Наст-ка печ.**.

Элемент	Описание
Ориентация	<p>Выбирает направление печати данных на странице.</p> <ul style="list-style-type: none">• Книжная  <ul style="list-style-type: none">• Альбомная 

Элемент	Описание
Копии	Количество копий можно указать с цифровой клавиатуры.
Разрешение	Задаёт количество точек на дюйм (dpi). Чем выше это значение, тем более четкими будут напечатанные символы и графика.
Очистить текст	Печать более темного текста, чем обычно.
Эмуляция	Выбор типа эмуляции и ее параметров. <ul style="list-style-type: none">• Тип эмуляции: Язык устройства определяет способ взаимодействия устройства с компьютером.• Настройка: Детальная настройка параметров для выбранного типа эмуляции.
Усиление контуров	Позволяет улучшить четкость текста и графики для повышения читаемости.
Красковоспр.	Скрывает пробелы, вызванные несовпадением цветовых каналов при цветной печати. Черный текст будет накладываться на другие цвета.

Печать

Элемент	Описание
Экран	<p>Этот параметр влияет на разрешение и четкость цветной печати.</p> <ul style="list-style-type: none">• Стандартное: при выборе этого режима печать на странице будет сглаженной.• Улучшенный: при выборе этого режима текст на отпечатанной странице будет четким, а изображения и фотографии — сглаженными.• Резкий: при выборе этого режима все детали на странице будут отпечатаны четко.
Выбор лотка	Позволяет выбрать тип лотка.



Копирование

Копирование



Некоторые меню могут не отображаться на дисплее в зависимости от параметров или моделей. Это значит, что данные функции недоступны для этого устройства (см. «Обзор меню» на стр. 42).

Чтобы изменить параметры меню:

- Выберите  (Копирование) >  (Меню) > **Функция копир.** на панели управления.
Или  (Меню) > **Функция копир.** на панели управления.
- Или нажмите на сенсорном экране **Настройка > Далее > Настройка устройства > Настройки по умолчанию > Копий по умолчанию.**
- Или нажмите на сенсорном экране **Копир-ние >** выберите нужный элемент меню.

Элемент	Описание
Исход. размер	выбор размера изображения.
Копии	Количество копий можно указать с цифровой клавиатуры.

Элемент	Описание
Масштабировать	Уменьшение или увеличение размера копируемого изображения (см. «Копирование с уменьшением или увеличением» на стр. 85).  В режиме экочепати функция уменьшения и увеличения не работает.
Плотность	Регулировка уровня яркости для улучшения читаемости копии. Этот параметр полезен, если оригинальный документ содержит тусклые или затемненные области изображения (см. «Плотность» на стр. 84).
Тип оригинала	Повышение качества копирования путем установки типа документа в рамках текущего задания (см. «Тип оригинала» на стр. 84).
Автоцвет	Включение или выключение Автоцвета. <ul style="list-style-type: none">Вкл.: Выберите этот параметр, чтобы автоматически определять является ли сканируемый документ цветным или черно-белым и задавать соответствующие параметры цвета.
Осн. копия	Быстрое начало копирования
Нестанд. копия	Подробная настройка параметров копирования.

Копирование

Элемент	Описание
Цвет.реж.	<p>Выбор цветового режима по умолчанию для заданий копирования.</p> <ul style="list-style-type: none">• Авто: Выберите этот параметр, чтобы автоматически определять является ли сканируемый документ цветным или черно-белым и задавать соответствующие параметры цвета.• Цвет: Выберите этот параметр для печати в цвете оригинала.• Моно: Выберите этот параметр для печати чено-белой копии, независимо от цвета оригинала.
Лоток	<p>Позволяет проверить текущие параметры лотка и при необходимости изменить их.</p> <div>Авто: Вы можете настроить приентр на автоматическое переключение на лоток с таким же размером бумаги, если основной лоток пуст.</div>



Элемент	Описание
Штамп	<p>Возможность нанести шатмп на документ.</p> <ul style="list-style-type: none">• Элемент: Печать времени и даты, IP-адреса, номера страницы, информации об устройстве, комментариев или идентификатора пользователя на документе.• Непрозрачность: Вы можете выбрать уровень прозрачности.• Положение: Настройка положения.
Коп. по разм. с.	<p>Копирует изображение, которое будет автоматически подогнано по размеру бумаги.</p>
Макет	<p>Настройка параметров макета: удостоверение, 2/4 копии на листе и т.п.</p>
Копия удостов.	<p>Этот режим удобен при копировании документов небольшого размера, например визитных карточек (см. «Копирование удостоверений» на стр. 86).</p>

Копирование

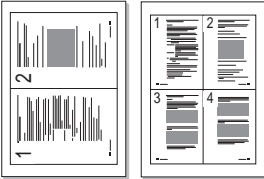
Элемент	Описание
<ul style="list-style-type: none">• Сортировка• Сортировка копий	<p>Задаёт устройству сортировку задания копирования. Например, при печати двух копий трехстраничного оригинала сначала будут напечатаны все три страницы документа, затем печать всего документа будет выполнена еще раз.</p> <ul style="list-style-type: none">• Вкл.: отпечатки разбиваются по наборам согласно последовательности листов оригинального документа.  <ul style="list-style-type: none">• Выкл.: отпечатки выводятся без сортировки по наборам. 

Элемент	Описание
<ul style="list-style-type: none">• 2 копии/стр. или 4 копии/стр.• Неск. коп. на стр.	<p>Позволяет уменьшить размер копий, снятых с оригинального документа, и разместить на одном листе бумаги 2 или 4 страницы.</p> 

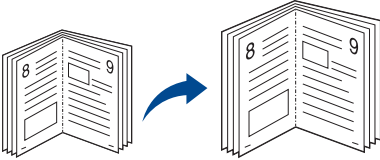

Копирование

Элемент	Описание
Копир. книги	<p>Функция «Копирование книги» позволяет получать копии книг. Если книга слишком толстая, приподнимите крышку так, чтобы ее шарниры вошли в ограничители, и закройте ее. Если книга или журнал толще 30 мм, начинайте копировать с открытой крышкой.</p>  <ul style="list-style-type: none">• Выкл.: функция не используется.• Левая стр.: печать левой страницы книги.• Правая стр.: печать правой страницы книги.• Обе страницы: печать всех страниц книги. <p> Данная функция доступна только при размещении оригинала изображения на стекле экспонирования.</p>

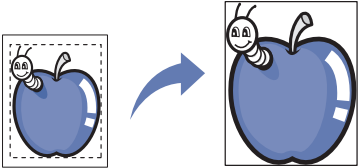

Элемент	Описание
<ul style="list-style-type: none">• Настройка фона• Настройка фона	<p>Печать изображения без фона. Эта функция копирования удаляет фоновый цвет и может быть полезна при печати оригиналов с цветным фоном, таких как газеты и каталоги.</p> <ul style="list-style-type: none">• Выкл.: функция не используется.• Авто: оптимизация фона.• Усил.: уров.1-2: чем выше значение, тем ярче фон.• Удал.: уров.1-4: чем выше уровень, тем светлее фон.

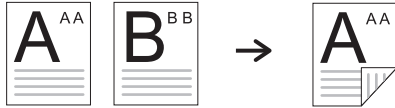
Копирование

Элемент	Описание
Удалить края	<p>Позволяет удалять с копии пятна, следы отверстий, сгибов и скоб шивателя по всем краям документа.</p>  <ul style="list-style-type: none">• Выкл.: функция не используется.• Небольшой оригинал: Стирает край оригинала, если он невелик по размеру. Данная функция копирования доступна только при размещении оригинала изображения на стекле экспонирования.• Перфорация: стираются следы отверстий, сделанных при брошюровке оригинала.• Центр книги: стирается черная горизонтальная полоса посередине копии, которая появляется при копировании разворота книги. Данная функция копирования доступна только при размещении оригинала изображения на стекле экспонирования.• Удал. границ: ввод значения левого, правого, верхнего и нижнего полей с цифровой клавиатуры.

Элемент	Описание
Водяной знак	<p>Водяные знаки печатаются как текст поверх основного текста документа. Например, можно напечатать текст «ЧЕРНОВИК» или «СЕКРЕТНО» большими серыми буквами по диагонали на первой или на всех страницах документа.</p> 
Блок 2-ст. печати	<p>Можно настроить устройство для печати копий на обеих сторонах листа.</p> <ul style="list-style-type: none">• 1 сторон.: Сканирование одной стороны оригинала и печать на одной стороне листа.• 1->2 сторон. • 1->2 стор пов. 

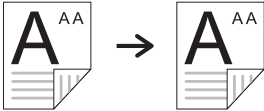
Копирование



Элемент	Описание
Блок 2-ст. печати (продолжение)	<ul style="list-style-type: none">• 2->1-сторонняя • 2->2 сторон. • 2->1-стор. с повор. 

Настр. копии



Некоторые меню могут не отображаться на дисплее в зависимости от параметров или моделей. Это значит, что данные функции недоступны для этого устройства (см. «Обзор меню» на стр. 42).

Чтобы изменить параметры меню:

Выберите  (Копирование) >  (**Меню**) > **Настройка копир.** на панели управления.

Или  (**Меню**) > **Настройка копир.** на панели управления.



Элемент	Описание
Измен. умолч.	Вы можете выбрать часто используемые параметры копирования.

Функция факса



Некоторые меню могут не отображаться на дисплее в зависимости от параметров или моделей. Это значит, что данные функции недоступны для этого устройства (см. «Обзор меню» на стр. 42).



Чтобы изменить параметры меню:

- Выберите  (Факс) >  (Меню) > **Функция факса** на панели управления.
- Или нажмите на сенсорном экране **Настройка > Далее > Настройка устройства > Факс по умолчанию > Настройки по умолчанию**.
- Или нажмите на сенсорном экране **Факс >** выберите нужный элемент меню.
- Или нажмите на сенсорном экране **Настройка > Далее > Настройка факса > Настройка устройства**.

Элемент	Описание
Исход. размер	выбор размера изображения.
Тип оригинала	повышение качества факса в зависимости от типа сканированного документа.

Элемент	Описание
Плотность	Регулировка уровня яркости для улучшения читаемости отсканированной копии. Этот параметр полезен, если оригинальный документ содержит блеклые или темные области изображения (see «Плотность» на стр. 93).
Разрешение	Заданные по умолчанию параметры предназначены для работы с обычными текстовыми документами. При использовании оригиналов низкого качества или документов с фотографиями можно отрегулировать разрешение, чтобы повысить качество факсимильного сообщения (см. «Разрешение» на стр. 92).
Цвет.реж.	Выберите цветовой режим, в котором вы хотите отправить факс. <ul style="list-style-type: none">• Моно: передача факса в черно-белом режиме.• Цвет: передача факса в цветном режиме.

Элемент	Описание
Блок 2-ст. печати	<p>Эта функция предназначена для обработки двусторонних оригиналов. В зависимости от настройки устройство отправляет факс с одной или с обеих сторон листа.</p> <ul style="list-style-type: none"> • 1 сторон.: только для односторонних оригиналов. • 2-стороннее: для двусторонних оригиналов. • 2-сторонняя с повор.: для двусторонних оригиналов, обратная сторона которых развернута на 180 градусов. <p> Для сканирования в режимах 2-стороннее и 2-сторонняя с повор. загрузите оригиналы в автоподатчик. Если устройство не обнаруживает оригинал в автоподатчике, режим автоматически изменяется на 1-сторонн..</p>
Память отправлена	Подробная настройка параметров факса.
Без снятия трубки	Доступ к тональному набору для отправки факса.
Отпр-ка (быстр наб)	Отправка изображение адрессату из списка быстрого набор.
Отправка (груп. набор)	Отправка изображение адрессату из списка группового набор.

Элемент	Описание
Дозв.	Повторный набор последнего набранного номера или идентификатора абонента в режиме готовности или вставка паузы(-) в номер факса в режиме редактирования (см. «Повторный набор номера факса» на стр. 356).
Отпр.нескольк.	<p>Отправка факса нескольким получателям (см. «Отправка факса нескольким адресатам» на стр. 91).</p> <p> Отправка цветных факсов с помощью этой функции невозможна.</p>
<ul style="list-style-type: none"> • Отлож. отпр. • Отложенная отправка 	<p>Позволяет настроить отправку факса позднее в отсутствие пользователя (см «Отложенная передача факса» на стр. 358).</p> <p> Отправка цветных факсов с помощью этой функции невозможна.</p>



Элемент	Описание
Переслать Пересл. прин.	<p>Пересылка полученных или отправленных факсов другому получателю по факсу или ПК. Эта функция может потребоваться в случае, если необходимо получить факс, находясь вне офиса.</p> <ul style="list-style-type: none"> См. раздел «Пересылка отправленных факсов другому получателю» на стр. 359. См. «Пересылка полученного факса» на стр. 360.
Безопас. прием	<p>Принятый факс сохраняется в памяти но не распечатывается. Чтобы отправить полученный документ на печать, понадобится ввести пароль. Существует возможность защиты полученных сообщений от несанкционированного доступа (см. «Режим безопасного приема» на стр. 366).</p>
Отмена задания	<p>Отложенное задание факса, сохраненное в памяти, можно отменить (см. «Отмена зарезервированного задания отправки факсов» на стр. 359).</p>

Настройка параметров отправки



Некоторые меню могут не отображаться на дисплее в зависимости от параметров или моделей. Это значит, что данные функции недоступны для этого устройства (см. «Обзор меню» на стр. 42).

Чтобы изменить параметры меню:

- Нажмите  (Факс) >  (Меню) > **Настройка факса** > **Отправка** на панели управления.
- Или нажмите на сенсорном экране **Настройка** > **Далее** > **Настройка устройства** > **Факс по умолчанию** > **Настройки по умолчанию**.
- Или нажмите на сенсорном экране **Настройка** > **Далее** > **Настройка факса** > **Настройка устройства**.

Элемент	Описание
Кол-во дозв.	Задаёт количество попыток дозвона. Если ввести значение «0», устройство не будет перезванивать.
Интервал дозв.	Задаёт временной интервал между попытками дозвона.

Элемент	Описание
Префикс набора	Назначает префикс номера длиной до пяти цифр. Он будет набираться перед любым автоматическим набором номеров. Это удобно, если факс подключен к ОАТС.
Реж. испр. ош.	Отправка факсов в режиме исправления ошибок (ECM) обеспечивает нормальную передачу факса без ошибок. При этом отправка может занять больше времени.
<ul style="list-style-type: none">• Подтвер. Факса• Подтверждение отправки факса	<p>Устройство можно настроить таким образом, чтобы каждый раз после отправки факса выполнялась печать отчета о результатах этой операции.</p> <div data-bbox="380 858 1079 1058"><p>Если выбрать Ошибка, устройство печатает отчет только тогда, когда передаче не удалось.</p></div>
Скорость модема	Выберите максимальную скорость модема, если телефонная линия не поддерживает более высокую скорость. Возможные варианты: 33,6, 28,8, 14,4, 12,0, 9,6 и 4,8 Кбит/с.
Образ страницы	Печатает отчет об отправке с уменьшенным изображением первой переданной страницы факса.



Элемент	Описание
Режим набора	Позволяет выбрать тоновый или импульсный режим набора номера. В некоторых странах этот параметр может быть недоступен.
Эконом. вызов	Позволяет отправить факс в определенное время, чтобы сэкономить на стоимости звонка. В некоторых странах этот параметр может быть недоступен.
Мастер настр.	Позволяет быстро настроить нужные функции факса, такие как ИД устройства, номер факса и т.д.

Настройка параметров приема



Некоторые меню могут не отображаться на дисплее в зависимости от параметров или моделей. Это значит, что данные функции недоступны для этого устройства (см. «Обзор меню» на стр. 42).

Чтобы изменить параметры меню:

- Нажмите  (Факс) >  (Меню) > **Настройка факса** > **Прием** на панели управления.
- Или нажмите на сенсорном экране **Настройка** > **Далее** > **Настройка устройства** > **Факс по умолчанию** > **Настройки по умолчанию**.
- Или нажмите на сенсорном экране **Настройка** > **Далее** > **Настройка факса** > **Настройка устройства**.

Элемент	Описание
Режим приема	Позволяет выбрать заданный по умолчанию режим приема факсимильных сообщений (см. «Смена режимов приема» на стр. 363).
Звонк. до отв.	Позволяет указать количество гудков, после которого устройство должно принять вызов.

Элемент	Описание
Печ. дан.факса	Позволяет печатать номер страницы, а также дату и время получения сообщения внизу каждой страницы полученного факса.
Код начала пр.	Позволяет принять входящий факс с дополнительного телефона, подключенного к разъему ЕХТ на задней панели устройства. Если в трубке дополнительного телефона зазвучит тональный сигнал факсимильной связи, наберите код. По умолчанию установлен код *9*.
Автоуменьшение	Автоматическое уменьшение страницы входящего факса, позволяющее поместить ее на листе бумаги, загруженной в устройство.
Обрезать изоб.	Обрезает определенную часть документа в конце полученного сообщения.
Режим DRPD	Позволяет использовать одну телефонную линию для ответа на звонки с нескольких номеров. Позволяет настроить устройство на распознавание условных сигналов вызова с разных номеров. В некоторых странах этот параметр может быть недоступен (см. «Прием факса в режиме DRPD» на стр. 365).



Элемент	Описание
Двусторонняя печать	<p>Двусторонняя печать принятых факсов. Таким образом можно сэкономить бумагу.</p> <ul style="list-style-type: none">• Выкл.: Печать выполняется на одной стороне листа.• Длинный край: Печать выполняется на двух сторонах листа с учетом переплета по длинному краю.• Короткий край: Печать выполняется на двух сторонах листа с учетом переплета по короткому краю.

Измен. умолч.



Некоторые меню могут не отображаться на дисплее в зависимости от параметров или моделей. Это значит, что данные функции недоступны для этого устройства (см. «Обзор меню» на стр. 42).

Чтобы изменить параметры меню:

Нажмите  (факс) >  (Меню) > **Настройка факса > Изм.по умолч.** на панели управления.

Элемент	Описание
Измен. умолч.	Вы можете выбрать часто используемые параметры копирования.



Сканировать

Функция сканирования



Некоторые меню могут не отображаться на дисплее в зависимости от параметров или моделей. Это значит, что данные функции недоступны для этого устройства (см. «Обзор меню» на стр. 42).

Чтобы изменить параметры меню:

- Выберите  (скан) >  (Меню) > **Функция сканир.** на панели управления.
- Или **Сканировать на** >  (Меню) > **Функция сканир.** на панели управления.
- Или нажмите на сенсорном экране **Настройка** > **Далее** > **Настройка устройства** > **Настройки по умолчанию** > **Сканир. по умолчанию**.
- Или нажмите на сенсорном экране **Скан** > выберите нужный элемент меню.

Элемент	Описание
<ul style="list-style-type: none">USB по умолч.Сканир. на USBUSB	Устанавливает носитель USB, как место сохранения отсканированного документа по умолчанию. Отсканированные изображения будут сохраняться на носитель USB.

Элемент	Описание
<ul style="list-style-type: none">Эл.поч. по ум.Польз.сообщ.эл. почтыСкан.в сооб.	Устанавливает почтовый клиент, как место сохранения отсканированного документа по умолчанию. Отсканированный документ сохраняется в электронной почте для отправки адресату (см. «Сканирование в программу электронной почты» на стр. 349).
<ul style="list-style-type: none">Сканир. для FTPFTP по умолч.FTP	Устанавливает сервер FTP, как место сохранения отсканированного документа по умолчанию. Отсканированный документ сохраняется на сервере FTP (см. «Сканирование на сервер FTP/SMB» на стр. 351).
<ul style="list-style-type: none">Сканир. для SMBSMB по умолч.SMB	Устанавливает сервер SMB, как место сохранения отсканированного документа по умолчанию. Отсканированный документ сохраняется на сервере SMB (см. «Сканирование на сервер FTP/SMB» на стр. 351).
Лок ПК	Устанавливает компьютер, подключенный через USB, как место сохранения отсканированного документа по умолчанию. Отсканированные изображения будут сохраняться в директории Мои документы (см. «Базовые возможности сканирования» на стр. 88).
Сет ПК	Устанавливает компьютер, подключенный по сети, как место сохранения отсканированного документа по умолчанию. Отсканированные изображения будут сохраняться в директории Мои документы (см. «Сканирование с сетевого устройства» на стр. 348).

Сканировать

Элемент	Описание
Формат	<p>выбор формата файла для сохраняемого изображения. Если указать JPEG, TIFF, XPS или PDF, то можно выбрать режим сканирования нескольких страниц. В зависимости от выбранного типа сканирования данный параметр может не отображаться.</p> <ul style="list-style-type: none">• Одностр. TIFF: сохранение отсканированных изображений в виде отдельных файлов TIFF.• Многостр. TIFF: сканирование оригиналов в формат TIFF (Tagged Image File Format) вне зависимости от количества.• Одностр. PDF: сохранение отсканированных PDF и нескольких оригиналов в виде отдельных файлов TIFF.• Многостр. PDF: сканирует оригиналы в PDF, но несколько оригиналов сканируются как один файл.• Одностр. XPS: сохранение отсканированных XPS и нескольких оригиналов в виде отдельных файлов TIFF.• Многостр. XPS: сканирует оригиналы в XPS, но несколько оригиналов сканируются как один файл.• JPEG: сканирование оригиналов в формат JPEG. <div style="border: 1px solid #ccc; padding: 5px;"><ul style="list-style-type: none">•  XPS: Эта функция поддерживается только в устройствах, в которых есть жесткий диск.• Формат файла JPEG нельзя выбрать через пункт Формат, если значение Моно выбрано для режима Цвет.реж.</div>

Элемент	Описание
Общая папка	<p>Устанавливает общую папку, как место сохранения отсканированного документа по умолчанию. Пользователь может создавать и назначать общие папки (см. «Использование функции общей папки» на стр. 368).</p>



Сканировать

Настройка сканирования





Некоторые меню могут не отображаться на дисплее в зависимости от параметров или моделей. Это значит, что данные функции недоступны для этого устройства (см. «Обзор меню» на стр. 42).

Чтобы изменить параметры меню:

- Выберите  (скан) >  (Меню) > **Настройка сканир.** на панели управления.
Или **Сканировать на** >  (Меню) > **Настройка сканир.** на панели управления.
- Или нажмите на сенсорном экране **Настройка** > **Далее** > **Настройка устройства** > **Настройки по умолчанию** > **Сканир. по умолчанию**.
- Или нажмите на сенсорном экране **Скан** > выберите нужный элемент меню.

Элемент	Описание
Назначен.	Введите данные назначения.
Измен. умолч.	Вы можете выбрать часто используемые параметры сканирования.
Исход. размер	выбор размера изображения.

Элемент	Описание
Тип оригинала	Указание типа исходного документа.
Разрешение	выбор разрешения изображения
Цвет.реж.	<p>Вы можете выбрать цветовые параметры сканирования.</p> <ul style="list-style-type: none">Цвет: изображение выводится в цвете. 24 бит на пиксель (по 8 бит на каждый канал RGB).Сер.: изображение выводится в градациях серого. 8 бит на пиксель.  <ul style="list-style-type: none">Моно: изображение выводится в двух цветах: черном и белом. 1 бит на пиксель. 
Плотность	Регулировка уровня яркости отсканированной копии.

Сканировать

Элемент	Описание
Блок 2-ст. печати	<p>Выберите, будет ли отсканирована одна сторона листа (1-сторон), обе стороны листа (2-сторон) или обе стороны листа (2-сторон. с поворотом).</p> <ul style="list-style-type: none">• 1 сторон.: только для односторонних оригиналов.• 2-стороннее: для двусторонних оригиналов.• 2-сторонняя с повор.: для двусторонних оригиналов, обратная сторона которых развернута на 180 градусов. <p> В случае использования стекла экспонирования устройство выведет запрос на размещение следующего листа. Поместите на стекло другой оригинал и нажмите кнопку Да. Каогда вы закончили, выберите Нет.</p>

Элемент	Описание
Полит. файлов	<p>Можно выбрать политику создания имен файлов перед началом обработки задания сканирования через сервер или по USB. Если имя сервера или устройства памяти USB уже введено, вы можете изменить имя, отменить задание или перезаписать его.</p> <ul style="list-style-type: none">• Переим: Отправленный файл сохраняется как файл с отдельным именем, который присваивается автоматически.• Перезаписать: Перезаписывает существующий файл.
Имя файла	Задает имя файла для сохранения данных.
Подтв. сервера	<p>Вы можете указать печать отчета об отправке на сервер.</p> <p> Если выбрать Ошибка, устройство печатает отчет только тогда, когда передаче не удалась.</p>

Сканировать

Элемент	Описание
Подтвер. сооб.	<p>Вы можете указать печать отчета об отправке почтой.</p> <div><ul style="list-style-type: none">• Если выбрать Ошибка, устройство печатает отчет только тогда, когда передаче не удалась.• Если отчет содержит символы или шрифты, которые не поддерживаются устройством, вместо символов или шрифта в отчете может быть напечатано Неизвестный.</div>
Шифрование PDF	Шифрует файлы PDF, когда вы сканируете оригинал в формате PDF. Выберите Вкл. , чтобы шифровать файл PDF и задайте пароль. Чтобы открыть файл пользователи должны ввести пароль
Тема	Указывание темы письма.
От	Выбор эл. адреса отправителя.
Копия	Задаёт отправку копии электронного письма другому получателю.
СК	Аналогично полю Копия , но имя получателя не отображается.

Элемент	Описание
WSD	Сканирует оригиналы и сохраняет их на подключенном компьютере, если он поддерживает функцию WSD (веб-сервис для устройства).

Настройка системы

Настройка



Некоторые меню могут не отображаться на дисплее в зависимости от параметров или моделей. Это значит, что данные функции недоступны для этого устройства (см. «Обзор меню» на стр. 42).

Чтобы изменить параметры меню:

- Нажмите  (**Меню**) > **Настройка системы** > **Настройка** на панели управления.
- Или нажмите на сенсорном экране **Настройка** > **Далее** > **Настройка устройства** > **Нач. настройка**.
- Или нажмите **Настройка** > **Настройка устройства** > и выберите нужный элемент на сенсорном экране.

Элемент	Описание
ИД устройства	Ввод идентификатора устройства для печати в верхней части каждой передаваемой страницы.
Номер факса	Ввод номера факса для печати в верхней части каждой передаваемой страницы.
Дата и время	Позволяет задать дату и время.
Режим часов	Позволяет выбрать формат отображения времени: 12-часовой или 24-часовой.

Элемент	Описание
Режим приема	Позволяет выбрать заданный по умолчанию режим приема факсимильных сообщений.
Код приема	Для работы этой функции следует подключить дополнительный телефон к разъему EXT на задней панели устройства. Во время разговора по дополнительному телефону можно принять факс от собеседника, не подходя к устройству *9* — комбинация, используемая по умолчанию (см. «Прием факсов с дополнительного телефона» на стр. 364).
Выбор страны	Выбор страны.
Звук/громкость	Задаёт громкость звука.
Предупреждение об уровне тонера	В случае, если тонер в картридже заканчивается, появляется сообщение о необходимости замены картриджа. Можно настроить параметр, определяющий вывод данного сообщения.

Настройка системы

Элемент	Описание
Перезап. изоб.	<p>Вы можете разрешить устройству перезаписывать данные, хранящиеся в его памяти. Устройство перезапишет данные другими без возможности восстановления.</p> <ul style="list-style-type: none">• Вручную: При печати, копировании, сканировании и отправки факсов, устройство временно использует память. В целях безопасности вы можете задать ручную перезапись постоянной памяти. Если вы хотите сохранить место в памяти, вы можете вручную перезаписать постоянную память.• Немедленно: Когда задание завершено, в памяти остаются временные изображения. В целях безопасности вы можете задать автоматическую перезапись постоянной памяти. Если вы хотите сохранить место в памяти, вы можете задать автоматическую перезапись постоянной памяти.
Язык	Выбор языка для панели управления.
Реж. по умолч.	Выбор режима работы устройства по умолчанию: передача факсов, копирование, сканирование.
Формат бум. по ум.	Выбор размера бумаги по умолчанию.

Элемент	Описание
Энергосбереж.	<p>Позволяет задать промежуток времени, после которого принтер переходит в режим энергосбережения.</p> <p>Если устройство не получает никаких данных в течение длительного времени, потребление им электроэнергии автоматически уменьшается.</p>
Время ож.сист.	Устанавливает период времени, в течение которого в памяти устройства будут храниться предыдущие настройки копирования. По прошествии этого времени устройство возвращается к стандартным настройкам.
Вр.ожид.задан.	Интервал времени, в течение которого принтер будет ожидать перед печатью последней страницы задания, которое не заканчивается командой печати страницы.



Настройка системы

Элемент	Описание
Соб. пробужд.	<p>Когда эта функция Вкл., вы можете выводить устройство из режима сна следующими действиями:</p> <ul style="list-style-type: none">• Нажмите на любую кнопку панели управления.• Загрузкой бумаги в лоток• Открыванием и закрыванием передней крышки.• Вытягиванием или вставкой лотка.• подключение устройства памяти USB (только модели, поддерживающие эту функцию) <div> Если устройство не снабжено сенсорным экраном, вы можете вывести устройство из режима сна нажатием любой клавиши на панели управления, независимо от параметров этой функции.</div>

Элемент	Описание
Автопродолж.	<p>Позволяет включить или отключить продолжение печати в случае, если принтер обнаруживает несоответствие бумаги заданным параметрам.</p> <ul style="list-style-type: none">• 0 с: Эта опция позволяет вам продолжить печать, когда выбранный размер не совпадает с размером бумаги в лотке.• 30 с: При обнаружении несоответствия, появится сообщение об ошибке. После 30 секунд ожидания сообщение будет автоматически удалено, а печать продолжится.• Выкл.: Если обнаружено несоответствие, принтер будет ждать загрузки правильной бумаги.
Поправка на высоту	Оптимизация качества печати в зависимости от высоты над уровнем моря.
Влажность	Оптимизация качества печати в зависимости от влажности в помещении.
Автом. CR	Позволяет добавлять символ возврата каретки к каждому переводу строки, что является актуальным для пользователей Unix и DOS.
Версия ПО	Отображает версию ПО устройства.

Настройка системы

Элемент	Описание
Переключ. автовыб. лот	<p>Позволяет включить или отключить продолжение печати в случае, если принтер обнаруживает несоответствие. Например, если в лотки 1 и 2 загружена бумага одного размера, принтер начнет автоматически подавать бумагу из лотка 2, если в лотке 1 она закончится.</p> <p> Если выбрать параметр Автоматически для функции Источник бумаги из драйвера принтера.</p>
Замена бумаги	<p>Автоматически заменяет размер бумаги, указанный в драйвере устройства, чтобы избежать несоответствия между форматами Letter и A4. Например, если в лотке находится бумага A4, но драйвер принтера настроен на Letter, устройство будет печатать на бумаге формата A4 и наоборот.</p>
Пропускать пустые страницы	<p>Принтер получает данные о пустых страницах с компьютера. Пустые страницы можно распечатать или пропустить.</p>



Элемент	Описание
Защита лотка	<p>Решает использовать или не использовать функцию Переключатель автовыбора лотка. Если вы включаете (Вкл.), например, лоток 1, то лоток 1 будет исключен во время переключения лотков.</p> <p> Эти настройки действительны для копирования и печати: они не действительны для отправки факсов.</p>
Тип PDF	<p>Позволяет выбрать тип файла PDF при сохранении данных в виде файла PDF.</p> <ul style="list-style-type: none">• Стандартное: Сохраняет данные, как стандартный файл PDF.• PDF/A: Сохраняет данные как PDF, у которого есть необходимая информация для длительного хранения в любой среде. <p> PDF/A должен нести в себе всю информацию: он не может запрашивать шрифты, открывать ссылки или выполнять скрипты и аудио- или видеофайлы с помощью других приложений.</p>

Настройка системы

Элемент	Описание
Штамп	<p>Возможность нанести штамп на документ.</p> <ul style="list-style-type: none">• Элемент: Печать времени и даты, IP-адреса, номера страницы, информации об устройстве или идентификатора пользователя на документе.• Непрозрачность: Вы можете выбрать уровень прозрачности.• Положение: Настройка положения.
Адресная книга	<p>Просмотр или распечатка адресной книги или адреса эл. почты.</p>
Импорт настр.	<p>Импорт настроек, сохраненных на флэш-накопителе USB, в устройство.</p>
Экспорт настр.	<p>Экспорт данных, хранящихся в памяти устройства, на USB-накопитель.</p>
Уд.сообщ.тон.	<p>Этот параметр отображается в том случае, если в картридже не осталось тонера. Удаляет сообщение о пустом картридже.</p>
Устранен. неполадок	<p>Рекомендации по устранению ошибок в работе устройства.</p>

Элемент	Описание
Параметры эко	<p>Позволяет экономить ресурсы и использовать более экологичные методы печати.</p> <ul style="list-style-type: none">• Реж. по умолч.: Включение или выключения режима экопечати. <div style="border: 1px solid gray; padding: 5px;"> Принудит. (Принуд.): Защита режим Эко паролем. Если пользователь хочет включить или выключить режим Эко, он должен ввести пароль.</div> <ul style="list-style-type: none">• Выбрать шаблон: Позволяет выбрать шаблон экопечати в программе SyncThru™ Web Service.
Режим испар.	<p>Вы можете уменьшить количество жидкости, испаряемой при печати.</p> <ul style="list-style-type: none">• Выкл.: Отключить режим испарения.• Вкл: Включить режим испарения.• Авто: Автоматически входить в режим испарения в определенное время при высокой влажности.

Настройка системы

Элемент	Описание
Автовыкл. пит.	<p>Автоматическое выключение питания, когда устройство находилось в режиме энергосбережения в течение времени, указанного в меню Автовыкл. пит. > Вкл. > Время ожидания.</p> <div><ul style="list-style-type: none">• Чтобы повторно включить устройство, нажмите кнопку  (Питание/ Пробуждение) на панели управления (главный выключатель питания должен быть включен).• Если вы запустите драйвер принтера или программу Samsung Easy Printer Manager, время ожидания автоматически увеличится.• Когда устройство подключено к сети или печатает задание, функция Автовыкл. пит. не срабатывает.</div>
<ul style="list-style-type: none">• Управление изображением• Управ. изобр.	<p>Позволяет настроить такие параметры цвета, как совмещение цветов, оптическая плотность и т. д.</p>

Элемент	Описание
Цвет по выбору	<p>Настройка контрастности отдельно для каждого цвета.</p> <ul style="list-style-type: none">• По умолчанию: автоматическая оптимизация цвета.• Плотн. печати: Позволяет вручную отрегулировать плотность цветной печати. Регулировка плотности печати. <p>Рекомендуется использовать параметр По умолчанию для обеспечения наилучшего качества цветов.</p>
<ul style="list-style-type: none">• Автоподбор цветов• Автоматическое совмещение цветов	<p>устройство виртуально печатает определенное изображение для калибровки цветов при печати. Эта функция помогает увеличить резкость и четкость изображений, в результате чего напечатанное на устройстве изображение максимально похоже на изображение на экране.</p> <div><p>Если устройство перемещалось, настоятельно рекомендуется воспользоваться этим пунктом.</p></div>

Настройка системы

Элемент	Описание
Регулировка тонера	<ul style="list-style-type: none">• По умолчанию: Устройство автоматически калибрует плотность тонера, чтобы получить наилучшее качество цветной печати. Если выбрать "Выкл.", устройство использует заводские настройки по умолчанию.• Авторегулировка оттенка (Авто. поправка тона): С помощью этого пункта меню можно произвести автоматическую настройку тона цвета для достижения наилучшего качества печати.• Датчик определителя номера (Датчик определит. номера): Автоматический подсчет уровня изношенности или израсходованности элементов устройства, таких как тонер или детали принтера, с дальнейшим использованием этой информации для настройки цветовой плотности. Например, если срок службы желтого тонера подходит к концу, устройство подсчитывает оставшееся количество этого тонера и регулирует цветовую плотность для достижения хорошего качества печати.

Настр. бумаги



Некоторые меню могут не отображаться на дисплее в зависимости от параметров или моделей. Это значит, что данные функции недоступны для этого устройства (см. «Обзор меню» на стр. 42).

Чтобы изменить параметры меню:

- Нажмите  (**Меню**) > **Настройка системы** > **Настройка бум.** на панели управления.
- Или нажмите на сенсорном экране **Настройка** > **Настройка устройства** > **Далее** > **Настройка бум..**

Элемент	Описание
Размер бумаги	Устанавливает размер листа A4, Letter или другой желаемый размер.
Тип бумаги	Выбирает тип и размер бумаги в лотке.
Источник бумаги	Выбирает лоток для подачи бумаги.
Поле	Устанавливает отступ для документа.

Настройка системы

Элемент	Описание
Обычное поле	<ul style="list-style-type: none">• Поля (одностор.): Установка размера полей для односторонней печати.• Поля (двустор.): Установка размера полей для двусторонней печати.• Переплет: Когда печать выполняется на обеих сторонах бумаги, ближайшие к переплету поля на стороне А и В будут одинаковыми. Также одинаковыми будут и поля и на другом крае листа с обеих сторон.• Верхнее поле: устанавливает размер верхнего поля.• Левое поле: устанавливает размер левого поля.
Эмуляция поля	<p>Установка размера бумаги для эмуляции.</p> <ul style="list-style-type: none">• Верхнее поле: устанавливает размер верхнего поля.• Левое поле: устанавливает размер левого поля.

Элемент	Описание
Многоцелевой лоток	<p>Установка размера полей для бумаги в многоцелевом лотке.</p> <ul style="list-style-type: none">• Поля (одностор.): Установка размера полей для односторонней печати.• Поля (двустор.): Установка размера полей для двусторонней печати.• Верхнее поле: устанавливает размер верхнего поля.• Левое поле: устанавливает размер левого поля.
ручная подача	<p>Установка размера полей для бумаги в лотках ручной подачи.</p>
Подтвержд. лотка	<p>Активирует вывод на экран сообщения с подтверждением. После того, как вы откроете и закроете лоток, появится оно с вопросом, хотите ли вы настроить размер и тип бумаги для только что открытого лотка.</p>

Настройка системы

Элемент	Описание
<Лоток X>	<p>Установка размера полей для бумаги в лотках.</p> <ul style="list-style-type: none">• Поля (одностор.): Установка размера полей для односторонней печати.• Поля (двустор.): Установка размера полей для двусторонней печати.• Верхнее поле: устанавливает размер верхнего поля.• Левое поле: устанавливает размер левого поля.

Звук или громкость





Некоторые меню могут не отображаться на дисплее в зависимости от параметров или моделей. Это значит, что данные функции недоступны для этого устройства (см. «Обзор меню» на стр. 42).

Чтобы изменить параметры меню:

- Нажмите  (**Меню**) > **Настройка системы** > **Звук** на панели управления.
- Или выберите на сенсорном экране **Настройка** > **Настройка устройства** > **Далее** > **Нач. настройка** > **Звук/громкость**.

Элемент	Описание
Звук клавиш	Включение и выключение звука при нажатии клавиш. Если эта функция включена, то при каждом нажатии клавиш будет звучать сигнал.
Сигнал	Включение и выключение звукового сигнала оповещения. Если для этого параметра установлено значение «Вкл», при возникновении ошибки или завершении связи будет выдаваться сигнал.

Настройка системы

Элемент	Описание
Гром. Динамика	<p>Включение или выключение громкого воспроизведения сигналов телефонной линии (тональный сигнал готовности линии или тональный сигнал факса) через динамик. Если для этого параметра установлено значение Связь, то динамик будет включен до получения ответа от удаленного устройства.</p> <p> Уровень громкости можно настроить с помощью параметра Набор без снятия трубки. Настраивать громкость динамика можно тогда, только когда устройство подключено к телефонной линии.</p> <ul style="list-style-type: none">a Нажмите кнопку  (факс) на панели управления.b Нажмите кнопку Набор без снятия трубки. Дождитесь гудка из динамика.c С помощью стрелок выберите требуемую громкость.d Нажмите Набор без снятия трубки, чтобы сохранить изменения и вернуться в режим ожидания.
Гром.сигн. наб.	Регулировка громкости гудка на линии. Можно выбрать разные уровни.
Громкость звонка	Регулировка громкости звонка. Можно выбрать разные уровни.

Отчет



Некоторые меню могут не отображаться на дисплее в зависимости от параметров или моделей. Это значит, что данные функции недоступны для этого устройства (см. «Обзор меню» на стр. 42).

Чтобы изменить параметры меню:

- Нажмите  (**Меню**) > **Настройка системы** > **Отчет** на панели управления.
- Или нажмите на сенсорном экране **Настройка** > **Далее** > **Настройка устройства** > **Отчеты**.

Элемент	Описание
Конфигурация	Печать отчета об общей конфигурации устройства.
<ul style="list-style-type: none">• Расх. материал• Сведения о расх. мат.	Печать страницы состояния расходных материалов.
Адресная книга	В данном списке отображаются все адреса электронной почты, хранящиеся в памяти устройства.
Тест. страница	Печать тестовой страницы для проверки правильности печати.

Настройка системы

Элемент	Описание
Подтверждение отправки факса	Печать результатов отправки факса.
Факс отправлен	Печатает отчет, в котором представлена информация о недавно отправленных факсах.
Факс принят	Печатает отчет, в котором представлена информация о недавно принятых факсах.
Сообщ. отправ.	Печатает отчет, в котором представлена информация о недавно отправленных сообщениях электронной почты.
<ul style="list-style-type: none">• Запланированные задания факса• Запланированные задания факса	Печатает список, в котором отображаются документы, отправка которых факсом отложена, а также время начала и тип каждой операции.
Конфигурация сети	Печатает список, в котором отображаются сведения о сетевом подключении и конфигурации устройства.
Шрифты PCL	Печать списка шрифтов PCL.
Список шрифтов PS	Печатает список шрифтов PS/PS3.
Счетчик испол.	Печать страницы с информацией об использовании устройства. Содержит информацию о количестве отпечатанных страниц.

Элемент	Описание
Парам-ры факса	Печатает отчет о работе факса.
Учетная запись	Эта функция доступна только в том случае, если в службе SyncThru™ Web Admin Service включена функция «Учет заданий». Можно печатать отчет о числе отпечатков для каждого пользователя.

Настройка системы

Обслуживание



Некоторые меню могут не отображаться на дисплее в зависимости от параметров или моделей. Это значит, что данные функции недоступны для этого устройства (см. «Обзор меню» на стр. 42).

Чтобы изменить параметры меню:

- Нажмите  (**Меню**) > **Настройка системы** > **Обслуживание** на панели управления.

Элемент	Описание
Уд.сообщ.тон.	Этот параметр отображается в том случае, если в картридже не осталось тонера. Удаляет сообщение о пустом картридже.
Срок служ.расх.мат	Показывает оставшийся срок эксплуатации расходных материалов (см. «Контроль срока службы расходных материалов» на стр. 120).
Управ. изобр.	Позволяет настроить такие параметры цвета, как совмещение цветов, оптическая плотность и т. д.

Элемент	Описание
Заканч. тонер	Выбирает уровень тонера, при котором будет отображаться сообщение о пустом картридже или низком уровне тонера (см. «Настройка предупреждения о низком содержании тонера» на стр. 121).
Серийный номер	Отображает серийный номер устройства. При звонке в службу поддержки или регистрации на веб-сайте Samsung может потребоваться указать серийный номер устройства.
Уклад.в стопку	Если вы используете устройство во влажном помещении или используете отсыревшие печатные материалы, отпечатанные листы в выходном лотке могут скручиваться и укладываться неправильно. В данном случае следует настроить эту функцию в устройстве для плотной укладки страниц. Однако использование данной функции замедлит скорость печати.
Электронный диск	Позволяет разрешить или запретить диску ОЗУ управлять заданиями.

Настройка системы

Управление заданиями



Некоторые меню могут не отображаться на дисплее в зависимости от параметров или моделей. Это значит, что данные функции недоступны для этого устройства (см. «Обзор меню» на стр. 42).

Чтобы изменить параметры меню:

- Нажмите  (Меню) > **Настройка системы** > **Управл. задан.** на панели управления.

Элемент	Описание
Текущее задан.	В этом меню отображаются задания печати, ожидающие своей очереди.
Сохраненное задание	В этом меню отображаются задания печати, сохраненные на диске.
Защищ. задание	В этом меню отображаются задания печати, сохраненные на диске.

Настройка адресной книги



Некоторые меню могут не отображаться на дисплее в зависимости от параметров или моделей. Это значит, что данные функции недоступны для этого устройства (см. «Обзор меню» на стр. 42).

- Нажмите на сенсорном экране **Настройка** > **Настройка устройства** > **Далее** > **Адр. книга**.

Функция	Описание
Телеф. книга	Добавление, просмотр, печать или удаление списка телефонной книги. Вы также можете создать группу.
Эл. почта	Добавление, просмотр, печать или удаление списка адресов электронной почты. Вы также можете создать группу.
Печать	Печать адресной книги.
Сброс	Сброс текущей адресной книги.

Настройка системы

Папка док-тов



Некоторые меню могут не отображаться на дисплее в зависимости от параметров или моделей. Это значит, что данные функции недоступны для этого устройства (см. «Обзор меню» на стр. 42).

Или нажмите **Папка документов > Далее >** и выберите нужный элемент на сенсорном экране.

Функция	Описание
Папки сист.	Сохраняют печатные данные или печатают защищенные страницы. <ul style="list-style-type: none">• Сохраненная печать: Печать сохраненных данных без ввода пароля.• Защищенная печать: Печать сохраненных данных с вводом пароля.
Общая папка	Показать общие папки в сети и сохранять в них задания.

Настройка сети





Некоторые меню могут не отображаться на дисплее в зависимости от параметров или моделей. Это значит, что данные функции недоступны для этого устройства (см. «Обзор меню» на стр. 42).





Эту функцию можно настроить в приложении SyncThru™ Web Service. Откройте браузер на компьютере, подключенном к сети, и введите IP-адрес устройства. Когда откроется окно SyncThru™ Web Service, щелкните **Настройки > Параметры сети** (см. «Настройка сообщения SyncThru™ Web Service» на стр. 377).

- Нажмите  (**Меню**) > **Настройка системы > Сетевой** на панели управления.
- Или нажмите на сенсорном экране **Настройка > Настройка устройства > Далее > Настройка сети**.

Настройка системы

Функция	Описание
TCP/IP (IPv4)	<p>Позволяет выбрать нужный протокол и установить параметры сетевой среды (см. «Установка IP-адреса» на стр. 201).</p> <p> В этом меню пользователь может задать множество параметров. Если вы недостаточно знакомы с процессом настройки, оставьте все значения, как есть, или обратитесь к системному администратору.</p>
TCP/IP (IPv6)	<p>Позволяет настроить протокол IPv6 для сетевого подключения (см. «Конфигурация IPv6» на стр. 215).</p>
Скор. Ethernet	<p>Настройка скорости передачи данных по сети.</p> <p> После изменения этого параметра выключите и включите питание.</p>
Ошибка сети	<p>Выбор аутентификации пользователя для передачи данных по сети. Для получения дополнительной информации обращайтесь к администратору сети.</p>
Беспроводная	<p>Позволяет настроить беспроводную сеть.</p>

Функция	Описание
Сброс настроек	<p>Восстановление сетевых настроек по умолчанию.</p> <p> После изменения этого параметра выключите и включите питание.</p>
Конфигурация сети	<p>В данном списке отображаются сведения о сетевом подключении и конфигурации устройства.</p>
<ul style="list-style-type: none">• Включение сети• Включение Ethernet	<p>Включение или выключение сетевого интерфейса Ethernet.</p> <p> После изменения этого параметра выключите и включите питание.</p>
Включение HTTP	<p>Включение или отключение сервиса SyncThru™ Web Service.</p> <p> После изменения этого параметра выключите и включите питание.</p>

Настройка системы

Функция	Описание
WINS	<p>Вы можете настроить сервер WINS. WINS(Windows Internet Name Service) используется в ОС Windows.</p> <p> После изменения этого параметра выключите и включите питание.</p>
SNMP V1/V2	<p>Вы можете настроить SNMP (Simple Network Management Protocol). Администратор может использовать SNMP для наблюдения за сетью и управления ею.</p>
SNTP	<p>Вы можете настроить SNTP (Simple Network Time Protocol) settings. SNTP синхронизирует системное время компьютера через Интернет (NTP), чтобы при обмене данными не было разницы во времени.</p>
UPnP(SSDP)	<p>Вы можете настроить протокол UPnP .</p> <p> После изменения этого параметра выключите и включите питание.</p>
MDNS	<p>Вы можете настроить параметры mDNS (Multicast Domain Name System).</p>

Функция	Описание
SetIP	<p>Вы можете настроить параметры SetIP.</p>
SLP	<p>Вы можете настроить параметры SLP (Service Location Protocol). Этот протокол позволяет хост-приложениям находить службы в локальной сети без предварительных настроек.</p> <p> После изменения этого параметра выключите и включите питание.</p>

Настр.администр



Некоторые меню могут не отображаться на дисплее в зависимости от параметров или моделей. Это значит, что данные функции недоступны для этого устройства (см. «Обзор меню» на стр. 42).

Нажмите на сенсорном экране **Настройка > Настройки администрирования > Далее.**

Элемент	Описание
Управление доступом на уровне пользователей	<p>Можно осуществлять контроль доступа пользователей к устройству. Вы можете назначить разный уровень разрешений всем пользователям устройства.</p> <p> Эту функцию можно настроить в приложении SyncThru™ Web Service. Откройте браузер на компьютере, подключенном к сети, и введите IP-адрес устройства. В открывшемся окне SyncThru™ Web Service выберите вкладку Безопасность > Управление пользовательским доступом (см. «Регистрация авторизованных пользователей» на стр. 328).</p>
Изменить пароль администратора	Изменение пароля для доступа к меню Настройки администрирования

Элемент	Описание
Обновление ПО	Для установки последней версии ПО, выберите "Вкл." для этой функции и загрузите файл с последней версией.
Штамп	Позволяет задать функцию штампа для доступа к меню Настр.администр.



Некоторые меню могут не отображаться на дисплее в зависимости от параметров или моделей. Это значит, что данные функции недоступны для этого устройства (см. «Обзор меню» на стр. 42).

Чтобы изменить параметры меню:

- Или нажмите **Эко >** и выберите нужный элемент на сенсорном экране.

Элемент	Описание
Экопечать (вкл.)	Выберите режим экономии, его включение и выключение, а также работу в принудительном режиме.
Настройки	Ввод текущих настроек экопечати и изменение стандартных параметров. <ul style="list-style-type: none">• Реж. по умолч.: Выберите этот параметр, чтобы включить или выключить стандартный режим.• Настройка функций: Выберите По умолчанию режим или Другой.

USB носитель



Некоторые меню могут не отображаться на дисплее в зависимости от параметров или моделей. Это значит, что данные функции недоступны для этого устройства (см. «Обзор меню» на стр. 42).

Чтобы изменить параметры меню:

- Или нажмите **Прям. USB >** и выберите нужный элемент на сенсорном экране.

Элемент	Описание
Печать из	Просмотр списка файлов из Поиск файлов . Выбор файла для печати.
Скан. в USB	Устанавливает носитель USB, как место сохранения отсканированного документа по умолчанию. Отсканированные изображения будут сохраняться на носитель USB.
Управ. файлами	Просмотр списка файлов из Поиск файлов . Выбор файла для удаления. Вы можете отформатировать носитель USB.
Показать место	Показывает оставшееся свободное место.



4. Специальные функции

В этой главе описываются специальные функции копирования, печати, сканирования и передачи факсимильных сообщений.

- **Поправка на высоту** 320
- **Сохранение адресов электронной почты** 321
- **Ввод различных символов** 323
- **Настройка телефонной книги факса** 324
- **Регистрация авторизованных пользователей** 328
- **Функции принтера** 329
- **Функции сканера** 347
- **Функции факса** 356
- **Использование функции общей папки** 368
- **Использование дополнительных устройств.** 369



- Сведения, приведенные в этой главе, в основном относятся к операционной системе Windows 7.
- В некоторых моделях для перехода к меню нижнего уровня может потребоваться нажать кнопку **ОК**.

Поправка на высоту

На качество печати влияет атмосферное давление, которое определяется высотой расположения устройства над уровнем моря. Следующие инструкции помогут добиться наилучшего качества печати.

Перед тем, как задать значение высоты, необходимо определить высоту расположения устройства над уровнем моря.

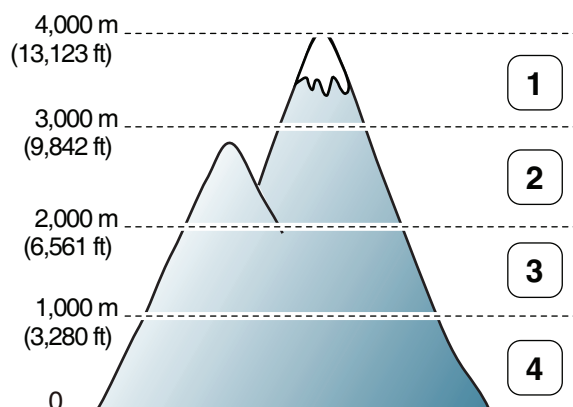

- 1 **Высоко 3**
- 2 **Высоко 2**
- 3 **Высоко 1**
- 4 **Обычная**

Высоту можно настроить в меню **Параметры устройств** программы Samsung Easy Printer Manager program.

- Для пользователей ОС Windows и Mac: настройка в меню **Samsung Easy Printer Manager >  (переход в расширенный режим) > Параметры устройств**, см. «Параметры устройств» на стр. 385.



- Если ваше устройство подключено к локальной сети, можно настроить высоту над уровнем моря с помощью службы SyncThru™ Web Service (см. «Настройка сообщения SyncThru™ Web Service» на стр. 377).
- Высоту можно также настроить с помощью дисплея в меню **Настр. сист.** (см. «Основные параметры устройства» на стр. 57).

Сохранение адресов электронной почты



Функции и комплектация устройств могут различаться в зависимости от модели (см. «Функции различных моделей» на стр. 8).

Можно настроить адресную книгу с используемыми адресами с помощью веб-службы SyncThru™ Web Service и затем легко и быстро вводить адреса электронной почты, указывая назначенные им в адресной книге номера ячеек.

Сохранение на устройстве

Для сканирования и отправки изображения в качестве вложения по электронной почте следует настроить адрес при помощи веб-службы SyncThru™ Web Service.

- 1 Доступ к приложению SyncThru™ Web Service (см. «Настройка сообщения SyncThru™ Web Service» на стр. 377).
- 2 Нажмите кнопку **Вход в систему** в правом верхнем углу вкладки SyncThru™ Web Service.

3 Введите **Идентификатор** и **Пароль**, затем нажмите **Вход в систему**. В целях безопасности рекомендуем изменить стандартный пароль.

- **Идентификатор:** admin
- **Пароль:** sec00000

4 Нажмите **Адресная книга > Пользователи > Добавить**.

5 Выберите **Номер быстрого набора** и введите электронный адрес и номер факса.



При необходимости настройки сервера SMB или FTP отметьте SMB или FTP и введите нужную информацию.

6 Щелкните **Применить**.





Если вы создаете группу,

- 1 Нажмите **Адресная книга > Группа > Добавить группу**.
- 2 Выберите **Номер быстрого набора** и введите **Имя группы**. Вы сможете легко добавить индивидуальный адрес, если выберете **Да** для **Добавить пользователя(ей) после создания группы**.
- 3 Щелкните **Применить**.

Сохранение адресов электронной почты

Поиск адреса эл. почты



Выполнение последовательного поиска в памяти

- 1 Нажмите  (сканировать) >  (Адресная книга) > **Поиск и отправка** > выберите адресную группу > **Все** на панели управления.

Нажмите **Сканировать на** >  (Адресная книга) > **Поиск и отправка** > выберите адресную группу > **Все** на панели управления.

Или нажмите на сенсорном экране **Настройка** > **Настройка устройства** > **Далее** > **Адр. книга** > **Эл. почта** > **Просм. список** > **Отдельный** или **Группа**.
- 2 Список можно прокручивать вверх или вниз в индексном (номерном) порядке, чтобы выбрать нужное имя.

Поиск по первой букве

- 1 Нажмите  (сканировать) >  (Адресная книга) > **Поиск и отправка** > выберите адресную группу > **Идентификатор** на панели управления.

Нажмите **Сканировать на** >  (Адресная книга) > **Поиск и отправка** > выберите адресную группу > **Идентификатор** на панели управления.
- 2 Введите несколько первых букв имени.
- 3 Нажимайте стрелки до появления требуемой категории номера, затем нажмите ее.

Ввод различных символов

При выполнении различных задач может потребоваться ввод имен и номеров. Например, при настройке устройства вводится номер факса, а также имя пользователя или название компании. При сохранении в памяти номеров факсов или адресов электронной почты можно также ввести соответствующие имена.

Ввод буквенно-цифровых символов

Нажимайте ее, пока нужный символ не появится на дисплее. Например, чтобы ввести букву O, нажимайте кнопку «6» с буквами MNO. Каждый раз при нажатии кнопки «6» на дисплее по очереди появляются символы «M», «N», «O» (в верхнем и нижнем регистре) и, наконец, «6». Для поиска нужной буквы см. «Буквы и цифры клавиатуры» на стр. 323.



- Для ввода пробела дважды нажмите клавишу 1.
- Чтобы удалить последний введенный символ, нажмите стрелку вправо/влево или вверх/вниз.

Буквы и цифры клавиатуры



- В зависимости от модели и комплектации набор специальных символов устройства может отличаться от иллюстраций в данном руководстве пользователя.
- В зависимости от выполняемого задания некоторые значения могут быть недоступны.

Клавиша	Назначенные цифры, буквы и символы
1	@ / . ' 1
2	A B C a b c 2
3	D E F d e f 3
4	G H I g h i 4
5	J K L j k l 5
6	M N O m n o 6
7	P Q R S p q r s 7
8	T U V t u v 8
9	W X Y Z w x y z 9
0	& + - , 0
*	* % ^ _ ~ ! # \$ () [] (Эти символы доступны для ввода при сетевой авторизации)
#	# = ? " : { } < > ; (Эти символы доступны для ввода при сетевой авторизации)



Настройка телефонной книги факса



Эта функция не поддерживается в модели CLX-419xN/CLX-626xND (см. «Различные функции» на стр. 11).

Можно настроить быстрый набор с используемыми номерами с помощью веб-службы SyncThru™ Web Service и затем легко и быстро вводить номера, указывая назначенные им в адресной книге номера ячеек.

Назначение номера быстрого набора



1 Нажмите  (Факс) >  (Адресная книга) > **Создание и правка** > **Быстрый набор** на панели управления.

Или нажмите на сенсорном экране **Настройка** > **Настройка устройства** > **Далее** > **Адр. книга** > **Телеф. книга** > **Просм. список** > **Отдельный** >  (опции) > **Добав..**

2 Введите номер быстрого набора и нажмите кнопку **ОК**.



Если этой ячейке уже назначена запись, она будет выведена на дисплей и ее можно будет изменить. Чтобы заново начать процедуру назначения того же номера факса другой ячейке, нажмите кнопку  (**Обр. Сторона**).

- 3** Введите имя и нажмите клавишу **ОК**.
- 4** Введите требуемый номер факса и нажмите кнопку **ОК**.
- 5** Нажмите  (**Стоп/Сброс**) или , чтобы вернуться к режиму готовности.

Использование номеров быстрого набора

Когда при отправке факса требуется ввести номер адресата, введите номер ячейки быстрого набора, в которой сохранен нужный номер факса.







- Если номер ячейки находится в диапазоне от 0 до 9, нажмите и удерживайте соответствующую кнопку на цифровой клавиатуре более 2 сек.
- Если номер ячейки двух- или трехзначный, нажмите клавиши первых цифр и удерживайте клавишу последней цифры более 2 сек..

Для CLX-419xFW/C186xFW/CLX-626xFW,



- 1** Выберите на сенсорном экране **Факс** > **Отпр-ка (быстр наб)** или **Отправка (груп. набор)** > **Далее**.
- 2** Выберите нужный номер.
- 3** Нажмите кнопку **Отправить**.

Настройка телефонной книги факса

Редактирование номеров быстрого набора

- 1 Нажмите  (Факс) >  (Адресная книга) > **Создание и правка** > **Быстрый набор** на панели управления.
Или нажмите на сенсорном экране **Настройка** > **Настройка устройства** > **Далее** > **Адр. книга** > **Телеф. книга** > **Просм. список** > **Отдельный**.
- 2 Введите номер ячейки быстрого набора, запись в которой требуется изменить, и нажмите клавишу **ОК**.
- 3 Измените имя и нажмите кнопку **ОК**.
- 4 Измените номер факса и нажмите клавишу **ОК**.
- 5 Нажмите  (**Стоп/Сброс**) или , чтобы вернуться к режиму готовности.



Назначение номера группового набора

- 1 Нажмите  (факс) >  (Адресная книга) > **Создание и правка** > **Групповой набор** на панели управления.
Или нажмите на сенсорном экране **Настройка** > **Настройка устройства** > **Далее** > **Адр. книга** > **Телеф. книга** > **Просм. список** > **Группа** >  (опции) > **Добав..**

- 2 Введите номер группового набора и нажмите кнопку **ОК**.







Если этой ячейке уже назначена запись, она будет выведена на дисплей и ее можно будет изменить. Чтобы заново начать процедуру назначения того же номера факса другой ячейке, нажмите кнопку  (**Обр. Сторона**).

- 3 Поиск по нескольким первым буквам имени номера быстрого набора, который нужно добавить в группу или удалить из нее.
- 4 Введите имя и номер, нажмите **ОК**.
- 5 Нажмите кнопку **Да** когда появится запрос **Добавить?**.
- 6 Если необходимо включить в группу другие номера быстрого набора, повторите действия с шага 3.
- 7 Когда вы закончите ввод, при отображении запроса **Другой номер?** выберите **Нет** и нажмите **ОК**.
- 8 Нажмите  (**Стоп/Сброс**) или , чтобы вернуться к режиму готовности.



Настройка телефонной книги факса

Редактирование номеров группового набора

- 1 Нажмите  (факс) >  (Адресная книга) > **Создание и правка** > **Групповой набор** на панели управления.
Или нажмите на сенсорном экране **Настройка** > **Настройка устройства** > **Далее** > **Адр. книга** > **Телеф. книга** > **Просм. список** > **Группа**.
- 2 Введите номер нужной ячейки группового набора и нажмите клавишу **ОК**.
- 3 Введите новый номер группового набора. Появится запрос **Добавить:**. Нажмите **ОК**.
Введите существующий номер группового набора. Появится запрос **Удалить:**. Нажмите **ОК**.
- 4 Для добавления или удаления номера нажмите кнопку **ОК**.
- 5 Чтобы добавить или удалить другие номера, повторите шаг 3.
- 6 Выберите **Нет**, когда появится запрос **Другой номер?**, а затем нажмите **ОК**.
- 7 Нажмите  (**Стоп/Сброс**) или , чтобы вернуться к режиму готовности.

Поиск записи в адресной книге

Существует два способа поиска номера в памяти. Можно последовательно просматривать список в алфавитном порядке или выполнять поиск по первой букве имени, назначенного для данного номера.

- 1 Нажмите  (факс) >  (Адресная книга) > **Поиск и набор** > **Быстрый набор** или **Групп. набор** на панели управления.
- 2 Введите **Все** или **ИД** и нажмите **ОК**.
- 3 Выберите имя, номер или нажмите букву на клавиатуре, соответствующую имени, которое вы ищете.
Например, если необходимо найти имя «MOBILE», нажмите на кнопку **6**, соответствующую буквам «MNO».
- 4 Нажмите  (**Стоп/Сброс**), чтобы вернуться к режиму готовности.

Настройка телефонной книги факса

Распечатка адресной книги

Можно проверить параметры функции **Адресная книга**, напечатав ее в виде списка.

- 1 Нажмите  (факс) >  (**Адресная книга**) > **Печать** на панели управления.

Или нажмите на сенсорном экране **Настройка** > **Далее** > **Настройка устройства** > **Отчеты** > **Адр. книга**.

- 2 Нажмите **ОК**.
Устройство начинает печать.

Регистрация авторизованных пользователей



Функции и комплектация устройств могут различаться в зависимости от модели (см. «Функции различных моделей» на стр. 8).

Для безопасной пересылки отсканированных изображений, скопированных изображений или факса через сетевой сервер необходимо зарегистрировать пользователей на локальном устройстве с помощью SyncThru™ Web Service.

- 1 Доступ к приложению SyncThru™ Web Service (см. «Настройка сообщения SyncThru™ Web Service» на стр. 377).
- 2 Нажмите кнопку **Вход в систему** в правом верхнем углу вкладки SyncThru™ Web Service.
- 3 Введите **Идентификатор** и **Пароль**, затем нажмите **Вход в систему**. В целях безопасности рекомендуем изменить стандартный пароль.
 - **Идентификатор:** admin
 - **Пароль:** sec00000
- 4 Последовательно выберите пункты **Безопасность > Управление пользовательским доступом > Аутентификация**.

5 Выберите **Базовая аутентификация** в меню **Режим проверки подлинности** и выберите **Локальная аутентификация** в меню **Метод AA**, и нажмите.

6 Щелкните **Применить**.

7 В окне подтверждения нажмите **ОК**.

8 Щелкните **Профиль пользователя > Добавить**.

9 Введите **Имя пользователя**, **ИД пользователя**, **Пароль**, **Подтвердите пароль**, **Адрес электронной почты** и **Номер факса**.



Вы сможете легко добавить индивидуальный адрес, если выберете **Да** для **Добавить пользователя(ей) после создания группы**.

10 Щелкните **Применить**.

Функции принтера



- Основные функции печати описаны в Краткое руководство (см. «Основные операции печати» на стр. 76).
- Функции и комплектация устройств могут различаться в зависимости от модели (см. «Функции различных моделей» на стр. 8).

Изменение стандартных параметров печати

- 1** В ОС Windows войдите в меню **Пуск**.
 - Для Windows 8 в меню **Charms(Чудо-кнопки)** выберите **Найти > Параметры**.
- 2** В системе Windows XP или Windows Server 2003 выберите пункт **Принтеры и факсы**.
 - В системах Windows Server 2008 и Vista последовательно выберите пункты **Панель управления > Оборудование и звук > Принтеры**.
 - В Windows Server 2008 R2 выберите пункт **Панель управления > Аппаратный > Устройства и принтеры**.
 - В Windows 7/8 последовательно выберите пункты **Панель управления** и **Устройства и принтеры**.
- 3** Щелкните значок устройства правой кнопкой мыши.

- 4** В Windows XP/Server 2003/Server 2008/Vista выберите команду **Настройка печати**.

В Windows 7/8 и Windows Server 2008 R2 выберите в контекстном меню пункт **Настройка печати**.



Если элемент **Настройка печати** помечен значком ►, то для этого принтера можно выбрать другие драйверы.

- 5** Задайте нужные параметры на каждой вкладке.

- 6** Щелкните **ОК**.



Изменить настройки для всех заданий печати можно в окне **Настройка печати**.

Функции принтера

Выбор устройства по умолчанию

- 1 В ОС Windows войдите в меню **Пуск**.
 - Для Windows 8 в меню **Charms(Чудо-кнопки)** выберите **Найти > Параметры**.
- 2 В системе Windows XP или Windows Server 2003 выберите пункт **Принтеры и факсы**.
 - В системах Windows Server 2008 и Vista последовательно выберите пункты **Панель управления > Оборудование и звук > Принтеры**.
 - В Windows Server 2008 R2 выберите пункт **Панель управления > Аппаратный > Устройства и принтеры**.
 - В Windows 7/8 последовательно выберите пункты **Панель управления** и **Устройства и принтеры**.
- 3 Выберите устройство.
- 4 Щелкните правой кнопкой мыши по устройству и выберите пункт **Выберите принтер**.



Если в ОС Windows 7 или Windows Server 2008 R2 элемент **Выберите принтер** помечен значком ►, то для него можно выбрать другие драйверы.

Использование дополнительных параметров



Драйвер принтера XPS: используется для печати файлов формата XPS.

- См. «Функции различных моделей» на стр. 8.
- Драйвер XPS можно установить только в системе Windows Vista или более новой.
- Если печать файла XPS не выполняется, установите дополнительную память.
- Драйвер принтера и ПО можно установить с компакт-диска с программным обеспечением. В ОС Windows выберите драйвер XPS принтера в окне **Выбор программ и утилит для установки**

Функции принтера

Печать в файл (PRN)

Иногда может возникнуть необходимость сохранить данные печати в файл.

- 1 Установите флажок в поле **Печать в файл** в окне **Печать**.

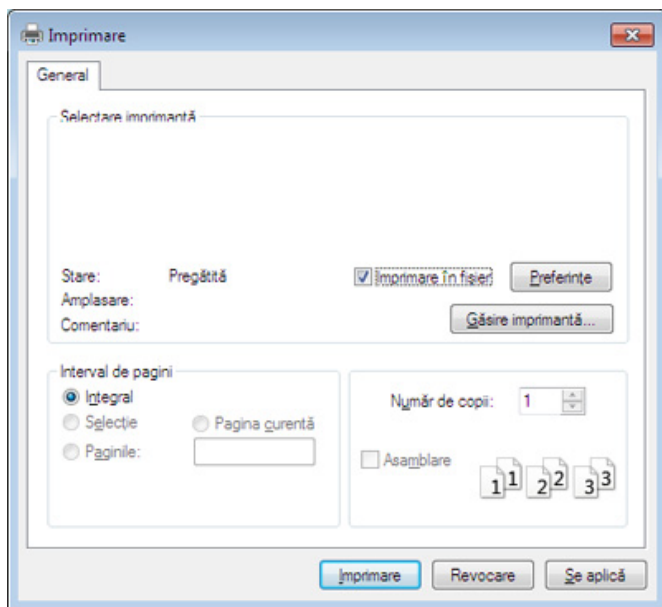

- 2 Щелкните **Печать**.
- 3 Введите адрес и имя файла, затем нажмите кнопку **ОК**.
Например, `c:\Temp\имя_файла`.



Если будет введено только имя файла, он будет сохранен в папке **Мои документы, Documents and Settings** (Мои документы и параметры настройки) или **Пользователи**. В некоторых операционных системах и при использовании определенных приложений папка по умолчанию может быть другой.

Функции принтера

Знакомство со специальными функциями печати

Для удобства пользователей устройство снабжено дополнительными функциями.

Чтобы воспользоваться функциями драйвера принтера, нажмите на кнопку **Свойства** или **Настройка** в окне приложения **Печать**. Имя устройства в окне свойств может отличаться в зависимости от модели устройства.





- Некоторые меню могут не отображаться на дисплее в зависимости от параметров или моделей. Это значит, что данные функции недоступны для этого устройства.
- Выберите меню **Справка** или щелкните по кнопке  в окне или нажмите **F1** на клавиатуре и выберите интересующий вас раздел справки (см. «Использование справки» на стр. 79).

Элемент	Описание
Несколько страниц на стороне 	На одном листе бумаги можно распечатать несколько страниц. При этом страницы уменьшаются и располагаются в указанном порядке. На одной стороне листа можно распечатать до 16 страниц.

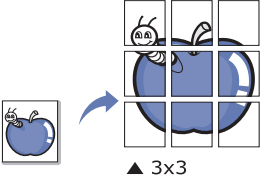
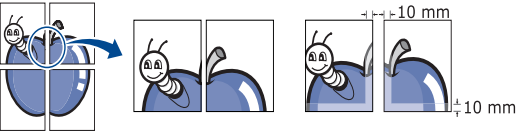
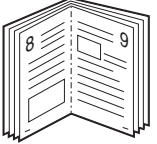

Функции принтера

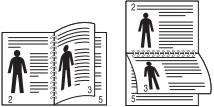
Элемент	Описание
<p>Плакат</p> 	<p>Эта функция позволяет распечатать один документ на 4 (Плакат 2x2), 9 (Плакат 3x3) или 16 (Плакат 4x4) листах бумаги. Затем листы можно склеить и получить документ плакатного размера.</p> <p>Выберите значение Перекрытие частей плаката. Укажите Перекрытие частей плаката в миллиметрах с помощью переключателя в верхнем правом углу вкладки Основные, чтобы упростить склеивание листов.</p> 
<p>Брошюра^a</p> 	<p>Эта функция позволяет распечатывать документы на обеих сторонах листов бумаги и упорядочить страницы таким образом, чтобы бумагу можно было сгибать пополам для создания брошюры.</p> <ul style="list-style-type: none">• Печать брошюр возможна на материалах формата Letter, Legal, A4, US Folio или Oficio.• Пункт Брошюра доступен не для всех размеров бумаги. Чтобы просмотреть доступные размеры бумаги, выберите пункт Размер на вкладке Бумага.• Неверно выбранный размер бумаги может быть автоматически отменен. Выбирайте только доступные типы бумаги (без обозначения ⚠ или ✖).

Функции принтера

Элемент	Описание
<ul style="list-style-type: none">• Двусторонняя печать• Двусторонняя печать в ручном режиме^a	<p>Печатать можно на обеих сторонах листа бумаги. Перед началом печати задайте ориентацию документа.</p> <div data-bbox="365 355 2213 646" style="background-color: #f0f0f0; padding: 10px;"><ul style="list-style-type: none"> Эта функция доступна при использовании формата Letter, Legal, A4, US Folio или Oficio.• Если устройство не оснащено модулем двусторонней печати, печать придется выполнять вручную. Сначала документ будет напечатан через одну страницу на одной стороне бумаги. После этого на экране компьютера появится сообщение.• При выборе Двусторонняя печать в ручном режиме функция Пропускать пустые страницы неактивна.</div>
<ul style="list-style-type: none">• Двусторонняя печать• Двусторонняя печать в ручном режиме^a	<ul style="list-style-type: none">• Определяется принтером: если выбрано это значение, режим экономии определяется настройками, заданными на панели управления принтера.• Нет: функция отключена.• Длинная кромка: этот вариант наиболее часто используется для книжных переплетов. • Короткая кромка: этот вариант наиболее часто используется для календарей. • Двустор. печать в обр. порядке: этот пункт позволяет изменить порядок печати в дуплексном режиме. Эта функция недоступна при использовании опции Двусторонняя печать в ручном режиме.

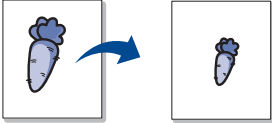
Функции принтера

Элемент	Описание
Параметры бумаги 	изменение размера печатаемого документа в обе стороны, указав новый размер в процентах от исходного.
Водяной знак 	Водяные знаки печатаются как текст поверх основного текста документа. Например, можно напечатать текст DRAFT или CONFIDENTIAL большими серыми буквами по диагонали на первой или на всех страницах документа.
Водяной знак (Создание водяного знака)	<ul style="list-style-type: none">a Чтобы изменить настройки печати из приложения, откройте окно Настройка печати.b На вкладке Дополнительно выберите пункт Правка в раскрывающемся списке Водяной знак. Откроется диалоговое окно Изменение водяных знаков.c Введите текст в поле Текст водяного знака. Можно ввести не более 256 символов. Текст появится в окне предварительного просмотра.
Водяной знак (Изменение водяного знака)	<ul style="list-style-type: none">a Чтобы изменить настройки печати из приложения, откройте окно Настройка печати.b На вкладке Дополнительно выберите пункт Правка в раскрывающемся списке Водяной знак. Откроется диалоговое окно Изменение водяных знаков.c Выберите нужный водяной знак из списка Текущие водяные знаки и измените его текст и параметры.d Для сохранения изменений нажмите кнопку Обновить.e Нажмите кнопки ОК или Печать для выхода из окна Печать.



Функции принтера

Элемент	Описание
Водяной знак (Удаление водяного знака)	<p>a Чтобы изменить настройки печати из приложения, откройте окно Настройка печати.</p> <p>b На вкладке Дополнительно выберите пункт Правка в раскрывающемся списке Водяной знак. Откроется диалоговое окно Изменение водяных знаков.</p> <p>c В списке Текущие водяные знаки выберите водяной знак и нажмите кнопку Удалить.</p> <p>d Нажмите кнопки ОК или Печать для выхода из окна Печать.</p>
Наложение^a 	<p>Данная функция доступна только при использовании драйвера принтера PCL/XPS (см. «Программное обеспечение» на стр. 9).</p> <p>Наложение — это текст или изображение, которое хранится на жестком диске компьютера в виде файла особого формата. Наложения могут печататься на любом документе. Наложения часто используются вместо готовых форм и фирменных бланков. Вместо заранее напечатанных бланков можно создать наложение, содержащее точно такую же информацию, как фирменный бланк. Чтобы распечатать письмо на фирменном бланке компании, не нужно загружать бланки в устройство. Просто распечатайте документ с наложением.</p> <p>Чтобы использовать наложение, содержащее логотип или изображение, его необходимо создать.</p> <ul style="list-style-type: none">• Размер наложения должен совпадать с размером документа. Не создавайте наложений с водяными знаками.• Разрешение наложения должно совпадать с разрешением документа.
Наложение^a (Создание наложения)	<p>a Для сохранения документа в качестве наложения откройте окно Настройка печати</p> <p>b На вкладке Дополнительно выберите пункт Правка в раскрывающемся списке Текст. Откроется окно Правка наложения.</p> <p>c В окне Правка наложения нажмите Создать.</p> <p>d В окне Сохранить как в поле Имя задания введите имя длиной не более восьми символов. При необходимости укажите путь к файлу (путь по умолчанию C:\Formover).</p> <p>e Нажмите на кнопку Сохранить. Новое имя появится в поле Список наложений.</p> <p>f Нажмите кнопки ОК или Печать для выхода из окна Печать.</p> <p>Файл не выводится на печать. Вместо этого он сохраняется на жестком диске компьютера.</p>



Функции принтера

Элемент	Описание
Наложение^a (Использование наложения)	<p>a Откройте вкладку Дополнительно.</p> <p>b Выберите наложение в раскрывающемся списке Текст.</p> <p>c Если нужный файл наложения в списке Текст отсутствует, выберите пункт Правка..., а затем — команду Загрузить. Выберите нужный файл наложения.</p> <p>Если файл наложения сохранен на внешнем носителе, его также можно загрузить при помощи диалогового окна Открыть. После выбора файла нажмите кнопку Открыть. Файл появится в списке Список наложений. После этого его можно использовать для печати. Выберите наложение в списке Список наложений.</p> <p>d При необходимости поставьте флажок в поле Подтверждать наложение при печати. Если флажок установлен, при выводе документа на печать будет появляться запрос подтверждения на использование наложения.</p> <p>Если этот флажок не установлен, а наложение выбрано, это наложение будет автоматически печататься вместе с документом.</p> <p>e Нажмите кнопки ОК или Печать для выхода из окна Печать.</p>
Наложение^a (Удаление наложения)	<p>a В окне Настройка печати откройте вкладку Дополнительно.</p> <p>b Выберите пункт Правка в списке Текст.</p> <p>c Выберите наложение из списка Список наложений.</p> <p>d Нажмите на кнопку Удалить.</p> <p>e В окне запроса на удаление нажмите Да.</p> <p>f Нажмите кнопки ОК или Печать для выхода из окна Печать. Наложение, которое больше не используется, можно удалить.</p>

Функции принтера

Элемент	Описание
Режим печати ^b	<div data-bbox="365 284 2213 624"><ul style="list-style-type: none">• Эта функция доступна только в том случае, если установлена дополнительная память или жесткий диск (см. «Различные функции» на стр. 11).• Некоторые меню могут не отображаться на дисплее в зависимости от параметров или моделей. Это значит, что данные функции недоступны для этого устройства.• Чтобы включить эту опцию, установите флажок в поле Параметры хранилища (см. «Настройка меню Параметры устройства» на стр. 116).• Без установки жесткого диска в принтер, функция Ram Disk выполняет только три функции: Стандарт., Для проверки и Секретный.</div> <div data-bbox="365 644 2213 1118"><ul style="list-style-type: none">• Print Mode: по умолчанию параметр Print Mode имеет значение Normal, что не предусматривает сохранение файла печати в память.<ul style="list-style-type: none">- Стандарт.: в этом режиме документ можно распечатать без сохранения его в дополнительной памяти.- Для проверки: этот режим удобен при распечатке более одной копии документа. Сначала можно распечатать одну копию для проверки, а позже - остальные копии.- Секретный: данный режим предназначен для печати конфиденциальных документов. Чтобы начать печать, необходимо ввести пароль.- Сохранить: Выберите данный параметр для сохранения документа на жестком диске без печати.- Сохранить и напечатать: Этот режим используется при одновременной печати и сохранении документа.- Поставить в очередь: эта функция может быть полезна для работы с большим объемом информации. При выборе этой функции документ отправляется в буфер на жестком диске, а затем распечатывается из очереди, таким образом уменьшается рабочая загрузка на компьютер.- Расписание печати: выберите этот параметр для печати документа в определенное время.</div> <div data-bbox="365 1145 2213 1465"><ul style="list-style-type: none">• Имя задания: используется для поиска сохраненного файла через панель управления.• Пользователь: используется для поиска сохраненного файла через панель управления. Автоматически появляется имя пользователя, которое вы используете для входа в систему Windows.• Введите пароль: Если для параметра Свойство папки документов, которую вы выбрали, выбрано значение Защищенный, вы должны будете ввести пароль для доступа к папке. Эта опция используется для загрузки сохраненного файла с помощью панели управления.• Подтвердите пароль: Повторно введите пароль для подтверждения.</div>

Функции принтера

Элемент	Описание
Учет заданий	<p>Данная функция позволяет выполнять печать с заданными правами.</p> <ul style="list-style-type: none">• Разрешение пользователя: При выборе этой функции только пользователи, имеющие разрешение, смогут выполнить печать.• Разрешение для группы: при выборе этой функции только группы пользователей, имеющие разрешение, смогут выполнить печать. <div data-bbox="365 539 2222 751"><ul style="list-style-type: none">• Щелкните по знаку вопроса (?) в правом верхнем углу окна и выберите нужный параметр, о котором следует узнать.• Администраторы могут включить функцию учета заданий и настроить права доступа на панели управления или в приложении SyncThru™ Web Service.</div>
Шифрование заданий^c	<p>Шифрование данных и передача их на устройство. Эта функция защищает данные на случай незаконного перехвата при передаче по сети.</p> <div data-bbox="365 911 2222 1066"><p>Функция Job Encryption активна только в том случае, если в устройстве установлен жесткий диск. Жесткий диск используется для расшифровки заданий печати (see «Различные функции» на стр. 11).</p></div>

a. Этот параметр недоступен при использовании драйвера XPS.

b. Только CLX-626x series.

c. Только CLX-626xFW.

Функции принтера

Использование Утилита прямой печати



- Только для пользователей Windows.
- Функции Утилита прямой печати может отсутствовать в зависимости от модели (см. «Программное обеспечение» на стр. 9).

Что такое «Утилита прямой печати»?

Утилита прямой печати — это программа печати, позволяющая пересылать файлы формата PDF на устройство, не открывая их.

Установка этой программы:

Загрузите ПО с веб-сайта Samsung, распакуйте и установите его: (<http://www.samsung.com> > ваш продукт > Поддержка и загрузка).



- Для использования этой функции устройство должно быть оборудовано дополнительной памятью или жестким диском. (см. «Различные функции» на стр. 11).
- Печать файлов PDF, имеющих ограничения по выводу на печать, невозможна. Чтобы распечатать такой файл, снимите ограничения и повторите попытку.
- Печать файлов PDF, защищенных паролем, также невозможна. Чтобы распечатать такой файл, отключите защиту паролем и повторите попытку.

- Возможность печати файла PDF с помощью Утилита прямой печати зависит от способа, которым этот файл был создан.
- Утилита прямой печати поддерживается в документах PDF версии 1.7 и ниже. В более поздних версиях для печати файла его необходимо открыть.

Печать

Предусмотрено несколько способов печати документов с помощью Утилита прямой печати.

- 1** В меню **Пуск** выберите пункт **Программы** или **Все программы** > **Samsung Printers** > **Утилита прямой печати**.
Откроется окно Утилита прямой печати.
- 2** Выберите принтер из выпадающего списка **Выберите принтер** и нажмите **Обзор**.
- 3** Выберите файл для печати и нажмите кнопку **Открыть**.
Выбранный файл появится в разделе **Выбор файлов**.
- 4** Выберите параметры печати.
- 5** Щелкните **Печать**. Выбранный файл PDF будет отправлен на устройство.

Функции принтера

Из контекстного меню

- 1 Щелкните файл PDF, который нужно распечатать, правой кнопкой мыши и выберите пункт **Прямая печать**.
Откроется окно Утилита прямой печати, в котором выбранный файл будет добавлен в список.
- 2 Выберите устройство для печати.
- 3 Выполните индивидуальную настройку параметров устройства.
- 4 Щелкните **Печать**. Выбранный файл PDF будет отправлен на устройство.

Печать в ОС Macintosh



Некоторые функции могут различаться в зависимости от модели и опций. Это означает, что функция не поддерживается.

Печать документа

При печати документов в ОС Macintosh необходимо проверить настройки драйвера печати в каждом приложении. Для печати на компьютере под управлением Macintosh выполните указанные ниже действия.

- 1 Откройте документ, который необходимо распечатать.
- 2 Откройте меню **File** и нажмите кнопку **Page Setup (Document Setup)** в некоторых приложениях).
- 3 Выберите размер бумаги, расположение, масштаб документа и другие параметры, а также убедитесь в том, что выбрано соответствующее устройство. Щелкните **ОК**.
- 4 Выберите в меню **File** пункт **Print**.
- 5 Укажите число копий и выберите страницы, которые необходимо напечатать.
- 6 Щелкните **Print**.

Функции принтера

Изменение настроек принтера

Можно использовать дополнительные функции устройства.

Откройте приложение и выберите пункт **Print** в меню **File**. Имя устройства в окне свойств может отличаться в зависимости от модели устройства. В остальном окна свойств различных устройств похожи.

Печать нескольких страниц на одном листе

На одной стороне листа бумаги можно распечатать несколько страниц. Эта функция позволяет сэкономить при печати черновиков.

- 1** Откройте приложение и выберите пункт **Print** в меню **File**.
- 2** Из раскрывающегося списка под пунктом **Orientation** выберите **Layout**. Выберите количество страниц для печати на одной стороне листа из списка **Pages per Sheet**.
- 3** Выберите другие параметры печати.
- 4** Щелкните **Print**.
Устройство напечатает выбранное количество страниц на одной стороне листа.

Печать на обеих сторонах листа бумаги



Некоторые функции могут различаться в зависимости от модели и опций. Это означает, что функция не поддерживается (см. «Различные функции» на стр. 11).

Перед печатью в двустороннем режиме выберите расположение переплета в документе. Можно выбрать один из следующих типов переплета:

- **Long-Edge Binding:** общепринятый макет, используемый при печати книг.
- **Short-Edge Binding:** часто используется для печати календарей.

- 1** В приложении Macintosh выберите пункт **Print** в меню **File**.
- 2** Из раскрывающегося списка под пунктом **Orientation** выберите **Layout**.
- 3** Выберите тип переплета в поле **Two-Sided**.
- 4** Выберите другие параметры печати.
- 5** Нажмите **Print**. Принтер начнет печать на обеих сторонах листа бумаги.

Функции принтера



При печати более 2 копий первую и вторую можно вывести на одном листе бумаги. Следует избегать печати более 1 копии на обеих сторонах листа бумаги.

Использование справки

Щелкните знак вопроса в нижнем левом углу окна и выберите тему, по которой хотите получить сведения. Появится всплывающее окно, содержащее информацию о функциях данного параметра, поддерживаемых драйвером.

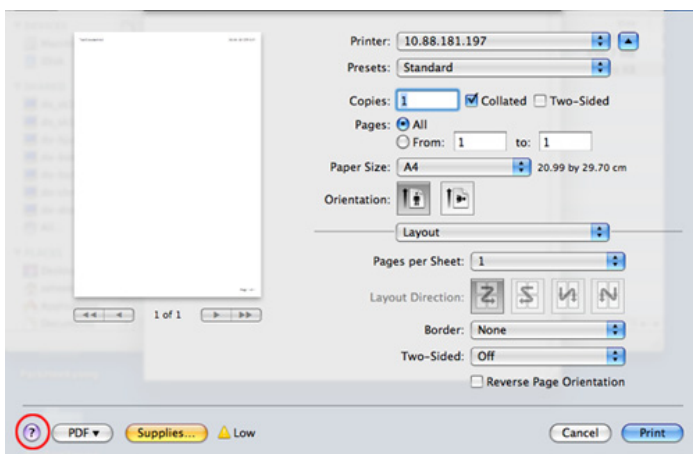

Печать в Linux



Некоторые функции могут различаться в зависимости от модели и опций. Это означает, что функция не поддерживается.

Печать из приложений

Существует множество приложений Linux, из которых можно печатать с помощью системы печати CUPS (Common Unix Printing System — общая система печати Unix). Устройство поддерживает печать из любых приложений такого рода.

- 1 Откройте документ, который необходимо распечатать.
- 2 Откройте меню **File** и нажмите кнопку **Page Setup (Print Setup)** в некоторых приложениях).
- 3 Выберите размер бумаги, расположение и убедитесь в том, что выбрано соответствующее устройство. Щелкните **Apply**.
- 4 Выберите в меню **File** пункт **Print**.
- 5 Для печати выберите свое устройство.
- 6 Укажите число копий и выберите страницы, которые необходимо напечатать.

Функции принтера

7 При необходимости на каждой вкладке выберите другие параметры печати.

8 Щелкните **Print**.



Функция автоматической/ручной двусторонней печати может быть недоступна в некоторых моделях. Вы можете воспользоваться системой печати lpr или другим приложением для печати четных/нечетных страниц (см. «Функции различных моделей» на стр. 8).

Печать файлов

Устройство позволяет печатать текстовые документы, изображения и pdf-файлы стандартным для системы CUPS способом — непосредственно из командной строки. Для этого служит утилита CUPS lpr или lprg. Для печати этих файлов можно использовать команды, приведенные ниже.

"lpr -d <имя принтера> -o <параметр> <имя файла>"

Дополнительную информацию см. в своей системе на главной странице приложения lpr или lprg.

Настройка свойств принтера

Утилита печати, предоставленная вместе с ОС позволяет изменить параметры печати или тип подключения по умолчанию.

- 1 По завершении установки подключите утилиту печати (Выберите **System > Administration > Printing** или выполните команду "**system-config-printer**" в программе Terminal).
- 2 Выберите нужный принтер и дважды его щелкните.
- 3 Измените параметры печати или тип подключения по умолчанию.
- 4 Нажмите кнопку **Apply**.

Функции принтера

Печать в UNIX



Некоторые функции могут различаться в зависимости от модели и опций. Это означает, что функция не поддерживается (см. «Функции различных моделей» на стр. 8).

Запуск задания печати

После установки принтера выберите любое изображение, текстовый или PS файл для печати.

- 1 Введите команду «**printui <file_name_to_print>**». Например, вы печатаете документ «**document1**»
printui document1
Откроется меню менеджера печати UNIX **Print Job Manager**, в котором можно выбирать различные параметры печати.
- 2 Выберите один из добавленных принтеров.
- 3 Выберите параметры печати в окне **Page Selection**.
- 4 Выберите необходимое количество копий в меню **Number of Copies**.



Для использования преимуществ, предоставляемых драйвером печати, нажмите **Properties**.

- 5 Нажмите кнопку **OK** для запуска задания печати.

Изменение настроек принтера

В меню менеджера печати UNIX **Print Job Manager > Properties** можно выбирать различные параметры печати.

Также можно использовать следующие горячие клавиши: «Н» для вызова справки (**Help**), «О» для подтверждения (**OK**), «А» для принятия изменений (**Apply**) и «С» для отмены (**Cancel**).

Вкладка General

- **Paper Size:** установите размер листа A4, Letter или другой желаемый размер.
- **Paper Type:** выберите тип бумаги. Параметры, доступные в поле списка: **Printer Default, Plain** и **Thick**.
- **Paper Source:** Выберите лоток для подачи бумаги. Значение по умолчанию — **Auto Selection**.
- **Orientation:** выберите направление печати данных на странице.
- **Duplex:** печать на обеих сторонах листа для экономии бумаги.

Функции принтера



Функция автоматической/ручной двусторонней печати может быть недоступна в некоторых моделях. Вы можете воспользоваться системой печати Irg или другим приложением для печати четных/нечетных страниц.

- **Multiple pages:** печать нескольких страниц на одной стороне листа бумаги.
- **Page Border:** Выберите тип границы (например, **Single-line hairline**, **Double-line hairline**).

Вкладка Image

На данной вкладке задаются параметры яркости, разрешения или положения рисунков в документе.

Вкладка Text

Укажите значение отступа, межстрочного интервала или количество колонок в печатном тексте.

Вкладка Margins

- **Use Margins:** установка отступа для документа. По умолчанию отступы отключены. Пользователь может изменять установки отступа, редактируя значения в соответствующих полях. Если выбрано значение отступа по умолчанию, эти значения устанавливаются в зависимости от размера листа бумаги.

- **Unit:** изменяет единицы измерения (точки, дюймы или сантиметры).

Вкладка Printer-Specific Settings

Меню **JCL** и **General** позволяют изменять различные параметры печати. Эти параметры зависят от модели принтера и PPD файла.

Функции сканера



- Основные функции сканирования описаны в Краткое руководство (см. «Базовые возможности сканирования» на стр. 88).
- Функции и комплектация устройств могут различаться в зависимости от модели (см. «Функции различных моделей» на стр. 8).
- Максимальное разрешение, которого можно добиться, зависит от множества факторов. Среди них: быстродействие компьютера, свободное место на диске, объем памяти, размер сканируемого изображения и параметры битовой глубины. Таким образом разрешение зависит от вашей системы и от сканируемого оригинала, что может не позволить добиться высоких значений числа точек на дюйм.

Основной метод сканирования



Функции и комплектация устройств могут различаться в зависимости от модели (см. «Различные функции» на стр. 11).

Выполнить сканирование оригиналов можно при помощи USB-кабеля или через сеть. Для сканирования документов можно использовать следующие способы:

- **Сканир. на ПК:** сканирование оригиналов с помощью панели управления. После этого данные сканирования будут сохранены на подключенных к устройству компьютерах в папке **Мои документы** (см. «Базовые возможности сканирования» на стр. 88).

- **TWAIN:** TWAIN является приложением для обработки изображений по умолчанию. При сканировании изображения запускается выбранное приложение, что позволяет управлять процессом сканирования. Данную функцию можно использовать через локальное или сетевое соединение (см. «Сканирование из программы редактирования изображений» на стр. 352).
- **Samsung Easy Document Creator:** Оно используется для сканирования изображений и документов. **Рекомендуется выполнять сканирование с помощью программы Samsung Easy Document Creator, которую вы найдете на компакт-диске, входящем в комплект поставки.**
 - См. раздел «Работа с Samsung Easy Document Creator» на стр. 382.
- **WIA:** аббревиатура WIA означает служба загрузки изображений Windows. Для использования этой функции компьютер должен быть подключен напрямую к устройству при помощи USB-кабеля (см. «Сканирование с помощью драйвера WIA» на стр. 352).
- **Флэш-накопитель USB:** Устройство поддерживает сканирование документов с сохранением полученного изображения на флэш-накопителе USB.
- **Эл. почта:** отсканированное изображение можно отправить по электронной почте в виде вложения в сообщение (см. «Сканирование в программу электронной почты» на стр. 349).
- **FTP/SMB:** отсканированное изображение можно загрузить на FTP/SMB-сервер (см. «Сканирование на сервер FTP/SMB» на стр. 351).

Функции сканера

Настройка параметров сканирования на ПК



Функции и комплектация устройств могут различаться в зависимости от модели (см. «Функции различных моделей» на стр. 8).

- 1 Работа с **Samsung Easy Printer Manager** (см. «Работа с Samsung Easy Printer Manager» на стр. 383).
- 2 Выберите соответствующее устройство в программе **Список принтеров**.
- 3 Выберите меню **Параметры сканирования на ПК**.
- 4 Выберите нужный вариант.
 - **Включение сканирования:** Определяет, включена ли функция сканирования на устройстве.
 - Вкладка **Основн.:** Содержит параметры для настройки общего сканирования и параметры устройства.
 - Вкладка **Изображение:** Содержит варианты изменения изображения.
- 5 Нажмите **Сохранить > ОК**.

Сканирование с сетевого устройства



Эта функция недоступна для принтеров без поддержки сетевого интерфейса (см. «Функции различных моделей» на стр. 8).

Убедитесь, что драйвер принтера установлен на ваш компьютер с компакт-диска, поскольку он включает в себя программу сканирования (см. «Установка драйвера локально» на стр. 38).

- 1 Поместите документ на стекло экспонирования лицевой стороной вниз или несколько документов в автоподатчик лицевой стороной вверх (см. «Загрузка оригиналов» на стр. 73).
- 2 Выберите  (сканировать) > **Сканир. на ПК > Сет ПК** на панели управления.
Или выберите на сенсорном экране **Скан > Сет ПК**.





Если отображается сообщение **Недоступен**, проверьте подключение к портам.

- 3 Выберите зарегистрированный **ИД** компьютера и, при необходимости, введите **Пароль**.

Функции сканера



- **Идентификатор** - это идентификатор, зарегистрированный в **Samsung Easy Printer Manager** >  Переключиться в расширенный режим > **Параметры сканирования на ПК**.
- **Пароль** - это номер из 4 цифр, зарегистрированный в **Samsung Easy Printer Manager** >  Переключиться в расширенный режим > **Параметры сканирования на ПК**.

4 Выберите желаемый параметр и нажмите **ОК**.

5 Начнется процесс сканирования.



Отсканированное изображение сохраняется на компьютер по адресу **С:\Пользователи\имя пользователя\Мои документы**. В некоторых операционных системах и при использовании определенных приложений папка по умолчанию может быть другой.

Сканирование в программу электронной почты



Функции и комплектация устройств могут различаться в зависимости от модели (см. «Функции различных моделей» на стр. 8).

Настройка учетной записи электронной почты

- 1** Доступ к приложению SyncThru™ Web Service (см. «Настройка сообщения SyncThru™ Web Service» на стр. 377).
- 2** Выберите **Настройки, Параметры сети и Сервер исходящей почты (SMTP)**.
- 3** Введите IP-адрес в десятичном виде с разделительными точками или имя узла.
- 4** Введите номер порта сервера в диапазоне от 1 до 65535.
- 5** Установите флажок рядом с **Требуется аутентификация SMTP**, чтобы включить проверку подлинности.

Функции сканера

6 Введите имя для входа в систему и пароль для сервера SMTP.

7 Нажмите **Применить**.



- Если на SMTP-сервере применяется проверка подлинности по методу POP3 перед SMTP, установите флажок **SMTP требует POP перед аутентификацией SMTP**.
- Введите IP-адрес и порт.

Сканирование и отправка электронной почты

1 Поместите документ на стекло экспонирования лицевой стороной вниз или несколько документов в автоподатчик лицевой стороной вверх (см. «Загрузка оригиналов» на стр. 73).

2 Выберите  (сканировать) > **Сканир. в эл. почту** на панели управления.

Или выберите на сенсорном экране **Скан** > **Отп. по э.п.**

3 Введите имя пользователя и пароль, если они были указаны при настройке программы SyncThru™ Web Service (см. «Настройка сообщения SyncThru™ Web Service» на стр. 377).

4 Введите адрес электронной почты отправителя и получателя.



Отправить электронное письмо себе можно, настроив функцию **Автоматическая отправка себе** в меню **Настройки** > **Сканировать** > **Сканировать в эл. почту** программы SyncThru™ Web Service.

5 Введите тему сообщения электронной почты и нажмите кнопку **ОК**.

6 Выберите формат файла для сохранения отсканированного документа и нажмите **ОК**.

7 Введите имя для входа в систему и пароль для сервера SMTP.

8 Устройство начнет сканирование, а затем отправит сообщение электронной почты.

Функции сканера

Сканирование на сервер FTP/SMB



Функции и комплектация устройств могут различаться в зависимости от модели (см. «Функции различных моделей» на стр. 8).

Настройка сервера FTP/SMB

- 1 Доступ к приложению SyncThru™ Web Service (см. «Настройка сообщения SyncThru™ Web Service» на стр. 377).
- 2 Нажмите **Адресная книга > Пользователи > Добавить**.
- 3 Установите флажок в поле **Добавить FTP** или **Добавить SMB**.
- 4 Введите IP-адрес в десятичном виде с разделительными точками или имя узла.
- 5 Введите номер порта сервера в диапазоне от 1 до 65535.
- 6 Установите флажок в поле **Анонимный**, тогда сервер будет разрешать доступ неавторизованным пользователям.
- 7 Введите имя для входа в систему и пароль.
- 8 Введите доменное имя, если ваш сервер входит в определенный домен. В противном случае введите имя компьютера, зарегистрированного на сервере SMB.

- 9 Укажите путь для сохранения отсканированного изображения.



- Папка для сохранения отсканированного изображения должна находиться в корневом каталоге.
- К папке должен быть открыт общий доступ.
- Для вашей учетной записи должны быть разрешены чтение и запись в корневом каталоге.

- 10 Нажмите **Применить**.

Сканирование и отправка на сервер FTP/SMB

- 1 Убедитесь, что устройство подключено к сети.
- 2 Поместите документ на стекло экспонирования лицевой стороной вниз или несколько документов в автоподатчик лицевой стороной вверх (см. «Загрузка оригиналов» на стр. 73).
- 3 Выберите  (сканировать) > **Сканировать на SMB** или **Сканировать на FTP** на панели управления.
Или выберите на сенсорном экране **Скан > SMB** или **FTP**.
- 4 Выберите сервер и формат файла.
- 5 Выполнив сканирование, устройство отправит изображение на указанный сервер.

Функции сканера

Сканирование из программы редактирования изображений

Вы можете выполнять сканирование и импорт документов в программе редактирования изображений, например, в Adobe Photoshop, если программа является TWAIN-совместимой. Для сканирования с помощью TWAIN-совместимого приложения следуйте нижеприведенной инструкции.

- 1 Убедитесь в том, что устройство подключено к компьютеру и включено.
- 2 Поместите документ на стекло экспонирования лицевой стороной вниз или несколько документов в автоподатчик лицевой стороной вверх (см. «Загрузка оригиналов» на стр. 73).
- 3 Откройте приложение, например Adobe Photoshop.
- 4 Нажмите **Файл > Импорт** и выберите сканер.
- 5 Задайте параметры сканирования.
- 6 Отсканируйте и сохраните изображение.

Сканирование с помощью драйвера WIA

Устройство поддерживает драйвер загрузки рисунков Windows (WIA) для сканирования изображений. WIA — стандартный компонент Microsoft Windows 7, предназначенный для работы с цифровыми камерами и сканерами. В отличие от драйвера TWAIN, драйвер WIA позволяет сканировать изображение и работать с ним без использования дополнительных приложений:



Драйвер работает только под управлением системы Windows и только через порт USB.

- 1 Убедитесь в том, что устройство подключено к компьютеру и включено.
- 2 Поместите документ на стекло экспонирования лицевой стороной вниз или несколько документов в автоподатчик лицевой стороной вверх (см. «Загрузка оригиналов» на стр. 73).
- 3 Выберите **Пуск > Панель управления > Оборудование и звук > Устройства и принтеры**.
- 4 Щелкните правой кнопкой мыши по значку драйвера устройства в окне **Принтеры и факсы > Начать сканирование**.
- 5 Откроется приложение **Новое сканирование**.

Функции сканера

- 6 Выберите значения параметров сканирования и нажмите кнопку **Предварительный просмотр**, чтобы увидеть, как внесенные изменения отражаются на изображении.
- 7 Отсканируйте и сохраните изображение.

Сканирование с помощью программы Samsung Easy Document Creator

Samsung Easy Document Creator это приложение, которое позволяет сканировать, компилировать и сохранять документы в разных форматах, включая формат .erub.



- Только для пользователей ОС Windows.
- Минимальные требования к работе Samsung Easy Document Creator - Windows XP или более новая система, Internet Explorer 6.0 или более новая версия.
- Приложение Samsung Easy Document Creator устанавливается автоматически при установке программного обеспечения устройства (см. «Работа с Samsung Easy Document Creator» на стр. 382).

- 1 Поместите документ на стекло экспонирования лицевой стороной вниз или несколько документов в автоподатчик лицевой стороной вверх (см. «Загрузка оригиналов» на стр. 73).

- 2 В меню **Пуск** выберите пункт **Программы** или **Все программы**.
- 3 Щелкните **Samsung Printers/Samsung Easy Document Creator**.
Нажмите **Сканирование** () на домашнем экране.
- 4 Выберите тип сканирования или набор предпочтений и нажмите **Начать**.
- 5 Внесите правки в изображение (**Параметры сканирования и Дополнительно**).
- 6 Нажмите **Сканирование**, чтобы начать окончательное сканирование или **Просмотр**, чтобы получить другое изображение для предпросмотра.
- 7 Выберите **Сохранить в папку**, **Отправить по эл. почте** или **Отправить в социальную сеть**.
- 8 Нажмите **Сохранить** (сохранение скана), **Отправить** (отправка по эл. почте) или **Опубликовать** (загрузка в социальные сети).



Одновременно можно отсканировать несколько документов, если они помещаются на стекле экспонирования. Для выбора нескольких областей можно воспользоваться средством .

Функции сканера

Сканирование в macOS

Сканирование с устройства, подключенного с помощью интерфейса USB

- 1 Убедитесь в том, что устройство подключено к компьютеру и включено.
- 2 Поместите документ на стекло экспонирования лицевой стороной вниз или несколько документов в автоподатчик лицевой стороной вверх (см. «Загрузка оригиналов» на стр. 73).
- 3 Запустите **Applications** и нажмите кнопку **Image Capture**.

 При появлении сообщения **No Image Capture device connected** переподключите кабель USB. Если проблема не устранена, см. справку по **Image Capture**.

- 4 Выберите нужный вариант.
- 5 Отсканируйте и сохраните изображение.

 Если не удастся произвести сканирование с помощью программы **Image Capture**, обновите систему Mac OS до последней версии. **Image Capture** работает корректно в Mac OS X 10.4.7 или более поздней версии.

Сканирование с сетевого устройства



Только для моделей, оснащённых беспроводной связью и сетевой картой (см. «Функции различных моделей» на стр. 8).

- 1 Убедитесь, что устройство подключено к сети.
- 2 Поместите документ на стекло экспонирования лицевой стороной вниз или несколько документов в автоподатчик лицевой стороной вверх (см. «Загрузка оригиналов» на стр. 73).
- 3 Запустите **Applications** и нажмите кнопку **Image Capture**.
- 4 В зависимости от версии операционной системы выполните следующие шаги.
 - Для версии 10.4
 - Нажмите на кнопки **Devices** и **Browse Devices**.
 - Выберите ваше устройство в качестве устройства TWAIN. Установите флажок в поле **Use TWAIN software**.
 - Щелкните **Connect**.Если появится предупреждение, нажмите на кнопку **Change Port..**, чтобы выбрать порт. Если появится интерфейс TWAIN, нажмите **Change Port..** на вкладке **Preference** и выберите новый порт.

Функции сканера

- Для версии 10.5
 - Нажмите на кнопки **Devices** и **Browse Devices**.
 - Убедитесь, что напротив вашего устройства установлен флажок **Connected** в списке **Bonjour Devices**.
 - Чтобы выполнять сканирование с помощью TWAIN, обратитесь к процедуре для MAC OS X 10.4, описанной выше.
- Для версии 10.6-10,9 выберите устройство в разделе **SHARED**.

5 Задайте настройки сканирования с помощью данной программы.

6 Отсканируйте и сохраните изображение.



- Если не удастся произвести сканирование с помощью программы Image Capture, обновите систему Mac OS до последней версии. Image Capture работает корректно в Mac OS X 10.4.7 или более поздней версии.
- Дополнительную информацию см. в справке **Image Capture**.
- Можно также использовать такое TWAIN-совместимое программное обеспечение, как Adobe Photoshop.
- Сканирование можно выполнить с помощью программы Средство сканирования Samsung Откройте папку **Applications** > **Samsung** > **Средство сканирования Samsung**.

Сканирование в среде Linux

- 1** Убедитесь в том, что устройство подключено к компьютеру и включено.
- 2** Запустите приложение сканирования, например **xsane** или простое сканирование (если программа не установлена, установите ее вручную, чтобы воспользоваться функцией сканирования. Для установки программы xsane введите команду "yum install xsane" для системы rpm или "apt-get install xsane" для системы deb).
- 3** Выберите устройство из списка и установите необходимые параметры сканирования.
- 4** Нажмите кнопку **Scan**.



Функции факса





- Основные функции факса описаны в Краткое руководство (см. «Основные отправки факсимильных сообщений» на стр. 89).
- Эта функция не поддерживается в модели CLX-419xN/CLX-626xND (см. «Обзор панели управления» на стр. 32).

Автоматический дозвон

Если набранный номер занят или принимающий факс не отвечает, устройство автоматически выполняет повторный набор номера. Время перед повторным набором зависит от заводских настроек по умолчанию.

Когда на дисплее появится надпись **Повторить набор?**, нажмите кнопку  (**Старт**) для немедленного повторного набора номера. Для того чтобы отменить автоматический повторный набор номера, нажмите кнопку  (**Стоп** или **Стоп/Сброс**).

Для получения сведений об изменении количества попыток дозвона и интервала между ними

- 1 Нажмите  (Факс) >  (**Меню**) > **Настройка факса** > **Отправка** на панели управления.
- 2 Выберите **Кол-во дозв.** или **Интервал дозв..**
- 3 Выберите нужный вариант.

Повторный набор номера факса

- 1 Нажмите кнопку  (**Повторный набор/Пауза**) на панели управления.
- 2 Выберите нужный номер факса.
Отображаются десять последних набранных номеров с полученным идентификатором адресата.
- 3 Если документ загружен в податчик, устройство автоматически начнет пересылку.
Если оригинал помещен на стекло экспонирования, выберите **Да** для добавления другой страницы. Поместите на стекло другой оригинал и нажмите кнопку **ОК**. Закончив ввод, при появлении запроса **Следующая стр.?** выберите **Нет**.



Функции факса

Подтверждение передачи

Когда последняя страница оригинала будет успешно передана, устройство подаст звуковой сигнал и вернется в режим готовности.

Если при передаче сообщения возникнут какие-либо неполадки, на дисплее появится сообщение об ошибке. Если получено сообщение об ошибке, нажмите кнопку  (**Стоп** или **Стоп/Сброс**) для удаления сообщения и попытайтесь отправить факс снова.



Можно настроить устройство таким образом, чтобы после отправки каждого факса оно печатало отчет с подтверждением передачи. Нажмите  (факс) >  (**Меню**) > **Настройка факса** > **Отправка** > **Подтвер. факса** на панели управления.

Отправка факса в компьютер



- Функции и комплектация устройств могут различаться в зависимости от модели (см. «Функции различных моделей» на стр. 8).

отправлять факсы с компьютера можно без использования устройства



Для этого необходима программа **Samsung Network PC Fax**. Она устанавливается во время установки драйвера принтера.

- 1 Откройте документ для отправки.
 - 2 В меню **Печать** выберите пункт **Файл**.
Откроется окно **Печать**. Внешний вид окна зависит от приложения.
 - 3 В окне **Печать** выберите параметр **Samsung Network PC Fax**.
 - 4 Нажмите **Печать** или **ОК**.
 - 5 Введите номера получателей и выберите нужные параметры.
-
- Выберите меню **Справка** или щелкните по кнопке  и выберите интересующий вас раздел справки.
- 6 Щелкните **Отправить**.

Функции факса

Отложенная передача факса

Устройство можно настроить для отправки факса позднее в отсутствие пользователя. Отправка цветных факсов с помощью этой функции невозможна.

- 1 Поместите документ на стекло экспонирования лицевой стороной вниз или несколько документов в автоподатчик лицевой стороной вверх.
- 2 Нажмите кнопку  (факс) на панели управления.
- 3 Настройте разрешение и яркость с учетом особенностей оригинала.
- 4 Выберите  (**Меню**) > **Функция факса** > **Отложенная отправка** на панели управления.
Или выберите на сенсорном экране **Факс** > **Отложенная отправка**.
- 5 Введите номер принимающего факсимильного аппарата и нажмите кнопку **ОК**.
- 6 На дисплее появится запрос следующего номера для отправки документа.
- 7 Для ввода большего количества номеров факсов нажмите **ОК**, когда появится **Да**, и повторите шаги 5 и 6.



- Вы можете добавить до 10 адресатов.
- После ввода номера группового набора другие номера группового набора ввести нельзя.

8

Введите название задания и время.



При вводе времени, предшествующего текущему, факс будет отправлен в указанное время на следующий день.

9

Перед отправкой оригинал сохраняется в памяти.

Устройство вернется в режим готовности. На дисплее появится сообщение о том, что устройство находится в режиме готовности и ему задана отложенная передача факса.





Вы можете проверить список отложенных заданий.

Нажмите  (**Меню**) > **Настройка системы** > **Отчет** > **Запл. зад. факса** на панели управления.

Функции факса

Отмена зарезервированного задания отправки факсов



- 1 Выберите  (факс) >  (Меню) > **Функция факса > Отмена задания** на панели управления.
- 2 Выберите желаемое задание и нажмите **ОК**.
- 3 Нажмите кнопку **ОК** при появлении пункта **Да**.
Выбранный факс будет удален из памяти.
- 4 Нажмите  (**Стоп/Сброс**), чтобы вернуться к режиму готовности.

Пересылка отправленных факсов другому получателю

Устройство поддерживает пересылку полученных или отправленных факсов другому получателю по факсу, электронной почте или на сервер. Эта функция может потребоваться в случае, если необходимо получить факс, находясь вне офиса.



- Чтобы пересылать факсы по электронной почте, необходимо предварительно указать почтовый сервер и IP-адрес в программе SyncThru™ Web Service (см. «Настройка сообщения SyncThru™ Web Service» на стр. 377).
- Цветные факсы пересылаются в оттенках серого.



- 1 Поместите документ на стекло экспонирования лицевой стороной вниз или несколько документов в автоподатчик лицевой стороной вверх.
- 2 Нажмите  (факс) >  (Меню) > **Функция факса > Пересл. отпр. > Переслать на факс, Переслать на эл. почту или Перенаправ. на сервер** на панели управления.
Или нажмите на сенсорном экране **Настройка > Настройка устройства > Далее > Настройка факса > Пересл. отпр. > Переслать на факс, Переслать на эл. почту или Перенаправ. на сервер**.

Функции факса



Функция **Переслать** может быть недоступной в зависимости от модели (см. «Различные функции» на стр. 11).

3 Введите номер факса получателя, электронный адрес или адрес сервера и нажмите **ОК**.

4 Нажмите  (**Стоп/Сброс**) или , чтобы вернуться к режиму готовности.

Все последующие входящие факсы будут пересылаться на указанный номер.



Пересылка полученного факса

Устройство поддерживает пересылку полученных или отправленных факсов другому получателю по факсу, электронной почте или на сервер. Эта функция может потребоваться в случае, если необходимо получить факс, находясь вне офиса.



Цветные факсы пересылаются в оттенках серого.

1

Нажмите  (факс) >  (**Меню**) > **Факс** > **Переслать принятые** > **Переслать на факс**, **Переслать на ПК**, **Переслать на эл. почту** или **Перенаправ. на сервер** на панели управления.

Или нажмите на сенсорном экране **Настройка** > **Настройка устройства** > **Далее** > **Настройка факса** > **Пересл. прин.** > **Переслать на факс**, **Пересл. на ПК**, **Переслать на эл. почту** или **Перенаправ. на сервер**.



- Функция **Переслать** может быть недоступной в зависимости от модели (см. «Различные функции» на стр. 11).
- Чтобы настроить устройство для печати факсимильного сообщения по завершении его пересылки, выберите **Перес.и печать**.

2

Введите номер факса получателя, электронный адрес или адрес сервера и нажмите **ОК**.

3

Введите время начала и время окончания, затем нажмите **ОК**.

4

Нажмите  (**Стоп/Сброс**) или , чтобы вернуться к режиму готовности.

Все последующие входящие факсы будут пересылаться на указанный номер.

Функции факса

Печать факсимильных сообщений на обеих сторонах листа



- Эта функция доступна только при загрузке оригиналов в автоподатчик.
- Некоторые меню могут не отображаться на дисплее в зависимости от параметров или моделей. Это значит, что данные функции недоступны для этого устройства.
- Функции и комплектация устройств могут различаться в зависимости от модели (см. «Функции различных моделей» на стр. 8).

1 Поместите документ на стекло экспонирования лицевой стороной вниз или несколько документов в автоподатчик лицевой стороной вверх.

2 Нажмите кнопку  (Факс) > > **Функция факса** > **Блок 2-ст. печати** на панели управления.

Или выберите **Факс** > выберите нужное меню > выберите **Двусторонняя** из вложенного меню > на сенсорном экране.

- **1-сторонний:** только для односторонних оригиналов.
- **2-сторонний:** для двусторонних оригиналов.
- **2-сторонняя с повор.:** для двусторонних оригиналов, обратная сторона которых развернута на 180 градусов.



Для сканирования в режимах **2-стороннее** и **2-сторонняя с повор.** загрузите оригиналы в автоподатчик. Если устройство не обнаруживает оригинал в автоподатчике, режим автоматически изменяется на **1-сторонн.**



3 Нажмите **ОК**.

Функции факса

Прием факса в компьютер



- Функции и комплектация устройств могут различаться в зависимости от модели (см. «Функции различных моделей» на стр. 8).
- Чтобы воспользоваться этой функцией, настройте ее на панели управления:

Нажмите  (факс) >  (Меню) > **Функция факса > Пересл. прин. > Переслать на ПК > Перенаправить** на панели управления.

Или выберите на панели управления **Настройка > Настройка устройства > Далее > Настройка факса > Пересл. прин. > Пересл. на ПК > Переслать**.

- 1 Откройте приложение Samsung Easy Printer Manager
- 2 Выберите соответствующее устройство в **Список принтеров**.
- 3 Выберите меню **Параметры режима Факс-ПК**.



- 4 Используйте функцию **Включить прием факсов с устройства** для изменения настроек факса.

- **Тип изображения:** преобразование полученных факсов в изображения в формате PDF или TIFF.
- **Папка для сохранения:** выбор расположения для сохранения преобразованных факсов.
- **Префикс:** Выберит префикс
- **Печать принятых факсов:** Укажите информацию для печати для полученного факса после его получения.
- **Уведомить по завершении:** отображение всплывающего окна с сообщением о получении факса.
- **Открыть с помощью приложения по умолчанию:** После получения факса, открывать его приложением по умолчанию.
- **Отсутствуют:** После получения факса устройство устройство не уведомляет пользователя и не открывает приложение.

- 5 Нажмите **Сохранить > ОК**.



Функции факса

Смена режимов приема

- 1 Нажмите  (факс) >  (Меню) > **Настройка факса** > **Прием** > **Режим приема** на панели управления.

Или выберите на сенсорном экране **Настройка** > **Настройка устройства** > **Далее** > **Настройки по умолчанию** > **Факс по умолчанию** > **Стандартное** > **Режим приема**.

- 2 Выберите нужный вариант.

- **Факс:** после ответа на входящий сигнал устройство переходит в режим приема факса.
- **Телефон:** включите прием факса, нажав кнопки  (**Набор без снятия трубки**) и затем  (**Старт**).
- **Автоотв/факс:** Этот режим предусмотрен для тех случаев, когда к устройству подключен автоответчик. Устройство принимает входящий сигнал, и абонент получает возможность оставить свое сообщение на автоответчике. Если устройство определит на телефонной линии тональный сигнал факсимильной связи, оно автоматически перейдет в режим «Факс» для приема факса.





Для использования режима **Автоотв/факс** подключите автоответчик к разъему EХТ на задней панели устройства.

- **DRPD:** можно принять звонок, используя функцию автоматического распознавания условного звонка (DRPD). Условный звонок – это услуга телефонной компании, позволяющая использовать для приема вызовов несколько телефонных номеров на одной телефонной линии. Дополнительные сведения см. в разделе «Прием факса в режиме DRPD» на стр. 365.





В некоторых странах этот параметр может быть недоступен.

- 3 Нажмите **ОК**.

- 4 Нажмите  (**Стоп/Сброс**) или , чтобы вернуться к режиму готовности.

Прием факса вручную в режиме «Телефон»

Вы можете принять факс, нажав кнопки  (**Набор без снятия трубки**) **Набор без снятия трубки** и  (**Старт**), когда услышите сигнал факса. Модель устройства с телефонной трубкой позволяет отвечать на звонки с помощью телефонной трубки (см «Функции различных моделей» на стр. 8).

Функции факса

Прием в режиме «Автоответчик/факс»

Для использования этого режима подключите автоответчик к разъему EХТ на задней панели устройства. Если звонящий оставит сообщение, оно будет сохранено автоответчиком. Если устройство определит на телефонной линии тональный сигнал факсимильной связи, автоматически начнется прием сообщения.



- Если устройство работает в этом режиме, но автоответчик выключен или не подключен к разъему EХТ, после определенного числа гудков автоматически производится переход в режим «Факс».
- Если автоответчик поддерживает функцию выбора числа звонков перед ответом, настройте его на ответ после первого звонка.
- Если устройство находится в режиме «Телефон», отсоедините или выключите автоответчик от факсимильного аппарата. В противном случае исходящее сообщение автоответчика прервет ваш телефонный разговор.

Прием факсов с дополнительного телефона

Во время разговора по дополнительному телефону, подключенному к разъему EХТ, можно принять факс от собеседника, не подходя к факсимильному устройству.

Если при ответе на звонок по дополнительному телефону звучит сигнал факса, наберите на дополнительном телефоне код *9*. Устройство примет факс.

Код приема по умолчанию: *9*. Звездочки в начале и в конце обязательны, однако цифру между ними можно изменить.



Во время разговора по дополнительному телефону, подключенному к разъему EХТ, функции сканирования и копирования недоступны.

Функции факса

Прием факса в режиме DRPD

В некоторых странах этот параметр может быть недоступен. Условный звонок – это услуга телефонной компании, позволяющая использовать для приема вызовов несколько телефонных номеров на одной телефонной линии. Эта функция часто используется в службах, работающих с множеством разных клиентов, так что этим службам необходимо знать, на какой номер поступил вызов, чтобы ответить на него надлежащим образом.



В некоторых странах этот параметр может быть недоступен.

- 1 Выберите  (факс) >  (**Меню**) > **Настройка факса** > **Прием** > **Режим приема** > **DRPD**.

Или выберите на сенсорном экране **Настройка** > **Настройка устройства** > **Далее** > **Настройки по умолчанию** > **Факс по умолчанию** > **Стандартное** > **Режим приема** > **DRPD**.

- 2 Позвоните на номер факса с другого телефона.

- 3 Когда раздастся звонок, не отвечайте на вызов. Для запоминания условного сигнала устройству требуется несколько звонков.

Когда устройство запомнит сигнал, на дисплее появится сообщение **Настройка DRPD Готово**. При сбое в настройке DRPD на дисплее появится сообщение **Ошибка звонка DRPD**.

- 4 При появлении сообщения DRPD нажмите кнопку **ОК** и начните с шага 2.



- При изменении номера факса или подключении устройства к другой телефонной линии функцию DRPD необходимо настроить заново.
- После настройки функции DRPD позвоните на номер устройства еще раз, чтобы убедиться, что оно воспринимает сигнал как вызов факсимильной связи. Затем позвоните на другой номер, назначенный той же телефонной линии, чтобы убедиться, что звонок перенаправляется на дополнительный телефон или автоответчик, подключенный к разъему EXT.

Функции факса



Режим безопасного приема



Функции и комплектация устройств могут различаться в зависимости от модели (см. «Функции различных моделей» на стр. 8).



Может возникнуть потребность в защите полученных факсимильных сообщений от несанкционированного доступа. Включите режим безопасного приема, чтобы все входящие факсы сохранялись в памяти. Чтобы распечатать полученные факсы, необходимо ввести пароль.



Для использования режима безопасного приема, активируйте его в меню  (факс) >  (Меню) > **Функция факса > Безопасный прием > Вкл.** на панели управления.

Или выберите на сенсорном экране **Настройка > Настройка устройства > Далее > Настройка факса > Безопас. прием.**

Печать принятых факсов

- 1 Выберите  (Факс) >  (Меню) > **Функция факса > Безопасный прием > Печать** на панели управления.
Или выберите на сенсорном экране **Настройка > Настройка устройства > Далее > Настройка факса > Безопас. прием > Печ..**
- 2 Ведите пароль из четырех знаков и нажмите на кнопку **ОК.**
- 3 Устройство напечатает все хранящиеся в памяти факсимильные сообщения.



Функции факса

Печать факсов на обеих сторонах листа бумаги



- Некоторые меню могут не отображаться на дисплее в зависимости от параметров или моделей. Это значит, что данные функции недоступны для этого устройства.
- Функции и комплектация устройств могут различаться в зависимости от модели (см. «Функции различных моделей» на стр. 8).

1 Поместите документ на стекло экспонирования лицевой стороной вниз или несколько документов в автоподатчик лицевой стороной вверх.

2 Нажмите  (факс) >  (Меню) > **Настройка факса** > **Прием Двусторонняя печать** на панели управления.

- **Выкл.:** печать в нормальном режиме.
- **Длинный край:** напечатанные страницы можно будет читать как книгу.



- **Короткий край:** напечатанные страницы можно будет переворачивать как блокнот.

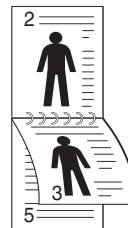

3 Нажмите **ОК**.

4 Нажмите  (**Стоп/Сброс**), чтобы вернуться к режиму готовности.

Прием факсов в память

Поскольку данное устройство является многозадачным, оно может принимать факсы во время копирования или печати. Факсимильное сообщение, полученное во время копирования или печати, сохраняется в памяти. По завершении печати или копирования оно будет автоматически напечатано.



Если факс получен и идет его печать, другие задания на копирование и печать нельзя обработать в это время.

Использование функции общей папки

Эта функция позволяет использовать память устройства в качестве общей папки. Общую папку можно удобно использовать в сетевом окружении.



- Функции и комплектация устройств могут различаться в зависимости от модели (см. «Функции различных моделей» на стр. 8).
- Эта функция доступна для тех моделей, в которых есть встроенный накопитель (см. «Различные функции» на стр. 11).
- Администратор может ограничить доступ к общей папке именем пользователя и паролем, а также установить максимальное число одновременных пользователей.

Использование общей папки

Общую папку принтера можно использовать также, как и общую папку компьютера. Создавайте, редактируйте и удаляйте файлы и папки, как в обычной среде Windows. В общей папке можно также хранить отсканированные документы. Хранящиеся в общей папке файлы можно выводить непосредственно на печать. Поддерживается печать файлов в форматах TIFF, JPEG и PRN.

Создание общей папки

- 1 Откройте на ПК Windows Explore.
- 2 Введите `\\[ip-адрес]` принтера (пример: `\\169.254.133.42`) в адресное поле и нажмите "Ввод" на клавиатуре или щелкните **Перейти**.
- 3 В директории **nfsroot** создайте новую папку.

Использование дополнительных устройств.



- Только CLX-626x series.
- Некоторые функции могут различаться в зависимости от модели и опций. Это означает, что функция не поддерживается (см. «Различные функции» на стр. 11).

Из драйвера принтера

При установленной дополнительного устройства при печати можно использовать расширенные возможности, такие как подтверждение задания на печать, а также настройка печати конфиденциальных документов в окне **Печать**. Проверьте параметры жесткого диска или RAM-диска в меню **Параметры устройства**, после чего можно выбрать разные функции в меню **Режим печати** (см. «Настройка меню Параметры устройства» на стр. 116).

- 1 Откройте документ, который необходимо распечатать.
- 2 Выберите пункт **Печать** в меню **Файл**. Откроется диалоговое окно **Печать**.

- 3 Выберите нужный драйвер принтера из списка **Выберите принтер**.

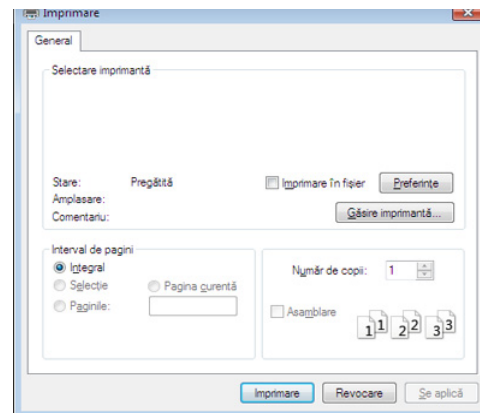

- 4 Нажмите **Свойства** или **Настройка**.
- 5 Щелкните по каждой вкладке, а затем выберите **Режим печати**.
- 6 Выберите нужный вариант (см. «Знакомство со специальными функциями печати» на стр. 332).
- 7 Нажмите кнопку **ОК**.

Использование дополнительных устройств.

С помощью панели управления

Если ваше устройство снабжено дополнительной памятью или жестким диском, эту функцию можно найти в меню устройства, нажав кнопку  (**Меню**) > **Настройка системы** > **Управл. задан..**



Некоторые меню могут не отображаться на дисплее в зависимости от параметров или моделей. Это значит, что данные функции недоступны для этого устройства.

- **Текущее задан.:** Все задания, находящиеся в очереди печати, перечислены в активной очереди печати в порядке их отправки на принтер. Пока не началась печать, задание можно удалить из очереди или передвинуть его вперед.
- **Защищ. задание:** Можно распечатать или удалить защищенное задание. Отображает список защищенных заданий, которые пользователь указал в драйвере принтера. Вам потребуется ввести имя пользователя и пароль, заданные в драйвере принтера.
- **Сохраненное задание:** можно распечатать или удалить сохраненное задание.
- **Политика:** Можно генерировать имя файла перед выполнением задания через дополнительную память. Если в дополнительной памяти уже существует файл с таким именем, то его можно будет переименовать или перезаписать.



5. Полезные инструменты управления

В этой главе рассматриваются инструменты управления устройством, позволяющие использовать все его возможности.

- **Доступ к инструментам управления** 372
- **Easy Capture Manager** 373
- **Samsung Easy Color Manager** 374
- **Samsung AnyWeb Print** 375
- **Easy Eco Driver** 376
- **Настройка сообщения SyncThru™ Web Service** 377
- **Работа с Samsung Easy Document Creator** 382
- **Работа с Samsung Easy Printer Manager** 383
- **Работа с приложением Состояние принтера Samsung** 387
- **Работа с программой Samsung Printer Experience** 389

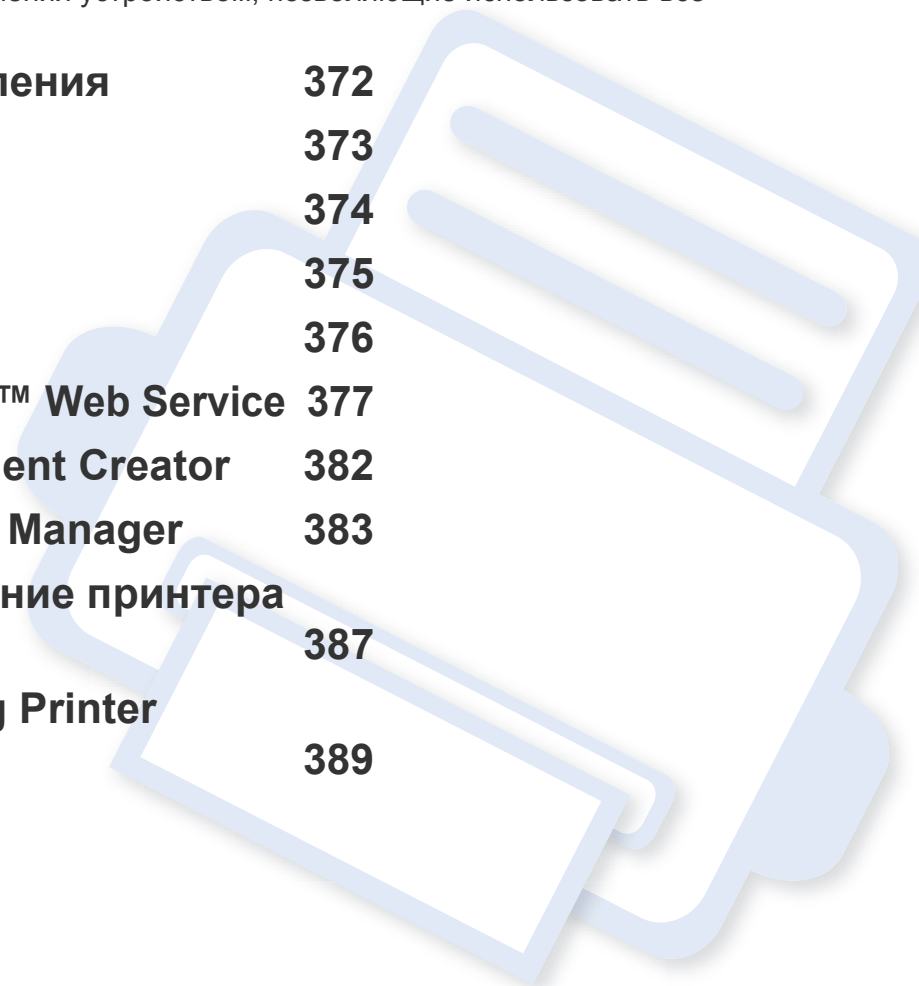

Доступ к инструментам управления

Компания Samsung предоставляет разнообразные инструменты управления принтерами Samsung.

- 1 Убедитесь в том, что устройство подключено к компьютеру и включено.
- 2 В меню **Пуск** выберите пункт **Программы** или **Все программы**.
 - Для Windows 8 в меню **Charms(Чудо-кнопки)** выберите **Найти > Apps(Приложения)**.
- 3 Найдите **Принтер Samsung**.
- 4 В разделе **Принтер Samsung** можно найти установленные инструменты управления.
- 5 Нажмите на тот инструмент управления, который вы хотите использовать.



- После установки драйвера для некоторых инструментов управления вы можете запускать их непосредственно из меню **Пуск > Программы** или **Все программы**.
- Для Windows 8 после установки драйвера для некоторых инструментов управления вы можете запускать их непосредственно из меню **Пуск** нажатием на соответствующий значок.

Easy Capture Manager



- Только для пользователей Windows.
- Функции и комплектация устройств могут различаться в зависимости от модели (см. «Программное обеспечение» на стр. 9).

Получать снимки экрана и запускать программу Easy Capture Manager можно простым нажатием кнопки Print Screen. Теперь снимок экрана можно удобно распечатывать и редактировать.

Samsung Easy Color Manager

Программа Samsung Easy Color Manager помогает пользователю настроить 6 цветов и другие свойства, такие как яркость, контрастность и насыщенность. Изменение цвета можно сохранить в виде профиля и использовать в драйвере устройства.



- Только для пользователей систем Windows и Mac OS.
- Функции и комплектация устройств могут различаться в зависимости от модели (см. «Программное обеспечение» на стр. 9).

позволяет пользователям цветных лазерных принтеров Samsung настраивать цветовые параметры в соответствии со своими потребностями.

Загрузите ПО с веб-сайта Samsung, распакуйте и установите его: (<http://www.samsung.com> > ваш продукт > Поддержка и загрузка).

Samsung AnyWeb Print



- Только для пользователей Windows.
- Функции и комплектация устройств могут различаться в зависимости от модели (см. «Программное обеспечение» на стр. 9).

Данное приложение упрощает снятие снимков экрана в Windows Internet Explorer, а также обеспечивает удобный предварительный просмотр и возможность редактировать изображения.

Загрузите ПО с веб-сайта Samsung, распакуйте и установите его: (<http://www.samsung.com> > ваш продукт > Поддержка и загрузка).

Easy Eco Driver



- Функции и комплектация устройств могут различаться в зависимости от модели (см. «Программное обеспечение» на стр. 9).
- Только для пользователей Windows (см. «Программное обеспечение» на стр. 9).

Easy Eco Driver позволяет применять функции экопечати для экономии бумаги и тонера. Чтобы использовать это приложение, выберите **Свойства принтера** > вкладка **Основные** и установите отметку в поле **Запустить Easy Eco Driver перед печатью документа**.

Если вы не установили флажок **Запустить Easy Eco Driver перед печатью документа** в свойствах принтера, но желаете использовать Easy Eco Driver, выберите **Экономичная печать Предпросмотр** на вкладке **Избранные настройки** при каждой печати.

Easy Eco Driver также позволяет выполнять простое редактирование (удаление изображений и текста и др.). Часто используемые параметры можно сохранить в качестве наборов настроек.

Работа с функцией:

- 1 Откройте документ, который необходимо распечатать.
- 2 Отправьте документ на печать.
Откроется окно предварительного просмотра.
- 3 Выберите параметр, который вы хотите применить к документу.
Можно выполнить предварительный просмотр функции.
- 4 Щелкните **Печать**.

Настройка сообщения SyncThru™ Web Service



- Для работы с SyncThru™ Web Service необходима программа Internet Explorer 6.0 или более поздней версии.
- В зависимости от модели и комплектации устройства пояснения к приложению SyncThru™ Web Service могут отличаться.
- Только для сетевых моделей (см. «Программное обеспечение» на стр. 9).

Доступ к приложению SyncThru™ Web Service

- 1 В операционной системе Windows запустите веб-браузер (например Internet Explorer).
Введите IP-адрес устройства (<http://xxx.xxx.xxx.xxx>) в поле адреса и нажмите клавишу «Ввод» или кнопку **Перейти**.
- 2 Откроется встроенная веб-страница устройства.

Вход в SyncThru™ Web Service

Для настройки параметров в SyncThru™ Web Service необходимы права администратора. Незарегистрированные пользователи SyncThru™ Web Service могут использовать программу, но им недоступны вкладки **Настройки** и **Безопасность**.

- 1 Нажмите кнопку **Вход в систему** в правом верхнем углу вкладки SyncThru™ Web Service.
- 2 Введите **Идентификатор** и **Пароль**, затем нажмите **Вход в систему**. В целях безопасности рекомендуем изменить стандартный пароль.
 - **Идентификатор:** admin
 - **Пароль:** sec00000

Настройка сообщения SyncThru™ Web Service

Обзор SyncThru™ Web Service

 Information Settings Security Maintenance



В зависимости от модели устройства некоторые вкладки могут быть недоступны.

Вкладка Информация

Это общая информация об устройстве. Здесь можно просмотреть такие данные, как оставшийся объем тонера. Отсюда же можно распечатать отчет об ошибках и другие отчеты.

- **Активные предупреждения:** отображает предупреждения, сгенерированные принтером, а также их важность.
- **Расходные материалы:** показывает количество отпечатанных страниц и оставшегося тонера в картридже.
- **Счетчики использования:** показывает статистику использования принтера по типам печати: односторонняя или двусторонняя.
- **Текущие параметры:** показывает состояние устройства и сети.
- **Информация о безопасности:** Отображает параметры безопасности устройства.

- **Печать информации:** позволяет распечатать отчеты о системе, адресах электронной почты и шрифтах.

Вкладка Настройки

Эта вкладка позволяет настроить параметры устройства и сети. Для просмотра этой вкладки необходимы права администратора.

- Вкладка **Параметры устройства:** настройка параметров устройства.
- Вкладка **Параметры сети:** отображает варианты сетевого окружения. Позволяет задать такие параметры, как TCP/IP и сетевой протокол.

Вкладка Безопасность

Настройка параметров безопасности системы и сети. Для просмотра этой вкладки необходимы права администратора.

- **Безопасность системы:** настройка данных системного администратора, включение и выключение функций устройства.
- **Стандарт безопасности Сеть:** настройка параметров HTTP, IPSec, фильтрации IPv4/IPv6, 802.1x, серверов аутентификации.

Настройка сообщения SyncThru™ Web Service

- **Управление пользовательским доступом:** Позволяет объединить пользователей в несколько групп в зависимости от их ролей. Описание роли каждой группы определяет порядок проверки полномочий, аутентификации и ведения учета для каждого пользователя.
- **Системный журнал:** Системный журнал состоит из параметров, связанных с регистрацией событий устройства.
- **Управление лицензиями:** Управление лицензиями позволяет настраивать установленные приложения и их лицензии.
- **Клонирование:** Вы можете импортировать или экспортировать (передавать) разные параметры (параметры устройства, информацию о сети, адресную книгу и т.д.) между устройствами, у которых есть функция **Клонирование** в программе SyncThru™ Web Service.



Только CLX-626xFW.

- **Конфигурация журнала:** В разделе Конфигурация журнала содержатся настройки сохранения журналов.
- **Просмотр журнала:** В разделе Просмотр журнала содержатся варианты просмотра журнала локально или на устройстве.

Вкладка Обслуживание

Обслуживание устройства (обновление микропрограмм и ввод контактной информации для отправки электронной почты). Кроме того, с этой вкладки можно перейти на веб-сайт Samsung или загрузить драйверы с помощью меню **Ссылка**.

- **Обновление ПО:** обновление микропрограммы устройства.
- **Контактная информация:** настройка контактных данных.
- **Ссылка:** просмотр ссылок на сайты, где можно загрузить или просмотреть необходимую информацию.

Настройка сообщения SyncThru™ Web Service

Настройка уведомлений по электронной почте

Для получения сообщений о состоянии устройства по электронной почте нужно настроить этот параметр. Задав IP-адрес, имя узла и параметры сервера SMTP, можно настроить устройство на автоматическую отправку информации о своем состоянии (о заканчивающемся тонере или ошибках) на указанный электронный адрес получателя. Наиболее полезна эта функция может быть администратору устройства.



Некоторые меню могут не отображаться на дисплее в зависимости от параметров или моделей. Это значит, что данные функции недоступны для этого устройства.

- 1 В операционной системе Windows запустите веб-браузер (например Internet Explorer).
Введите IP-адрес устройства (`http:// xxx.xxx.xxx.xxx`) в поле адреса и нажмите клавишу Enter или щелкните **Перейти**.
- 2 Откроется встроенная веб-страница устройства.
- 3 На вкладке **Настройки** выберите пункт **Параметры устройства > Уведомления электронной почты**.



Для отправки уведомлений необходимо настроить параметры исходящей почты. Для этого в меню **Настройки** выберите пункт **Параметры сети > Сервер исходящей почты (SMTP)**.

4

Установите флажок **ВКЛЮЧИТЬ** для использования **Уведомления электронной почты**.

5

Для добавления получателя уведомлений нажмите кнопку **Добавить**.

Введите имя и один или несколько адресов электронной почты получателей уведомлений.

6

Щелкните **Применить**.



При запущенном брандмауэре могут возникнуть проблемы с отправкой сообщений. В этом случае следует обратиться к администратору сети.

Настройка сообщения SyncThru™ Web Service

Ввод данных системным администратором

Она необходима для отправки уведомлений по электронной почте.



Некоторые меню могут не отображаться на дисплее в зависимости от параметров или моделей. Это значит, что данные функции недоступны для этого устройства.

- 1 В операционной системе Windows запустите веб-браузер (например Internet Explorer).
Введите IP-адрес устройства ([http:// xxx.xxx.xxx.xxx](http://xxx.xxx.xxx.xxx)) в поле адреса и нажмите клавишу Enter или щелкните **Перейти**.
- 2 Откроется встроенная веб-страница устройства.
- 3 На вкладке **Безопасность** выберите пункт **Безопасность системы > Системный администратор**
- 4 Укажите имя, телефон, местонахождение и адрес электронной почты администратора.
- 5 Щелкните **Применить**.

Работа с Samsung Easy Document Creator

Samsung Easy Document Creator это приложение, которое позволяет сканировать, компилировать и сохранять документы в разных форматах, включая формат .erub. Эти документы можно потом распространять по социальным сетям или факсу. Приложение Samsung Easy Document Creator поможет и студентам в их исследовательской работе над материалами библиотеки, и мамам, которые хотят поделиться фотографиями с дня рождения.

Программа Samsung Easy Document Creator предоставляет следующие функции:

- **Сканирование изображения:** Используется для сканирования одного или нескольких изображений.
- **Сканирование документа:** Используется для сканирования документов с одним текстом или текстом и изображениями.
- **Преобразование текста:** Эта функция используется для документов, которые необходимо сохранить в редактируемом текстовом формате.
- **Сканирование книги:** Используется для сканирования книг с помощью планшета.
- **Загрузка в социальную сеть:** Предоставляет легкий и удобный способ загрузки отсканированных или имеющихся изображений в любимые социальные сети (SNS).
- **Преобразование в электронную книгу:** Предоставляет возможность сканировать разные документы как одну электронную книгу или преобразования имеющихся файлов в формат.

- **Подключаемый модуль:** Сканирование, факс и преобразование в эл. книгу непосредственно из программ Microsoft Office.



Нажмите кнопку **Справка** (?) в окне и выберите интересующий вас раздел справки.

Работа с Samsung Easy Printer Manager



- Функции и комплектация устройств могут различаться в зависимости от модели (см. «Программное обеспечение» на стр. 9).
- Только для пользователей систем Windows и Macintosh (см. «Программное обеспечение» на стр. 9).
- Минимальным требованием для Samsung Easy Printer Manager в системе Windows является наличие Internet Explorer 6.0 или более поздней версии.

Samsung Easy Printer Manager - это приложения, которое объединяет в себе все настройки устройства Samsung. Samsung Easy Printer Manager включает в себя все настраиваемые параметры устройства, среду печати, параметры/действия и запуск печати. Все эти функции облегчают пользование устройством Samsung. Приложение Samsung Easy Printer Manager снабжено двумя пользовательскими интерфейсами на выбор: стандартным и расширенным. Пользователь может легко переключаться между этими двумя интерфейсами: простым нажатием кнопки.

Знакомство с приложением Samsung Easy Printer Manager

Запуск программы:

для Windows

Последовательно выберите **Пуск > Программы** или **Все программы > Samsung Printers > Samsung Easy Printer Manager > Samsung Easy Printer Manager**.

Для Mac

Откройте папку **Applications > Samsung > Samsung Easy Printer Manager**.



Интерфейс Samsung Easy Printer Manager состоит из множества подразделов, которые описаны в таблице ниже.

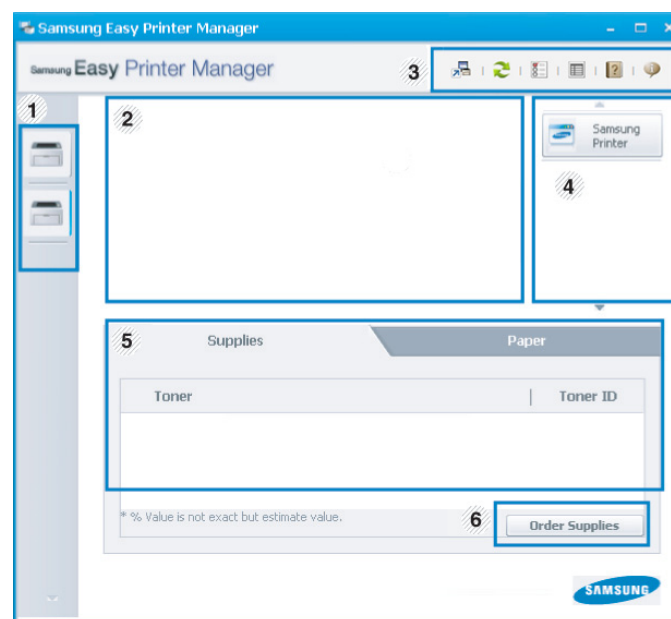

Изображение на вашем экране может отличаться в зависимости от версии операционной системы.



Работа с Samsung Easy Printer Manager

1	Список принтеров	"Список принтеров" отображает принтеры, установленные в системе или подключенные по сети (только Windows).
2	Информация о принтере	<p>Здесь представлена общая информация об устройстве. Вы можете узнать модель устройства, его IP-адрес или порт, а также его состояние.</p> <p> Этот пункт позволяет просмотреть Руководство пользователя.</p> <p>Кнопка "Устранение неполадок": В случае возникновения ошибки эта кнопка открывает Руководство по устранению неисправностей, с ее помощью можно открыть нужный раздел руководства пользователя.</p>
3	Информация о приложении	<p>Включает ссылки для открытия дополнительных настроек (переключение интерфейса пользователя), обновления настроек, предпочтений, сводки, справки и окна «О программе».</p> <p> Кнопка  используется для перехода к расширенному интерфейсу (см. «Обзор расширенного интерфейса» на стр. 385).</p>

4	Быстрые ссылки	<p>Отображает Быстрые переходы для специальных функций. Этот раздел также включает в себя ссылки на приложения в дополнительных настройках.</p> <p> Если устройство подключено к сети, значок SyncThru™ Web Service сатент активным.</p>
5	Область содержания	<p>Отображает информацию о выбранном устройстве, оставшемся количестве тонера и бумаги. Информация будет отличаться в зависимости от выбранного устройства. Некоторые устройства не поддерживают эту функцию.</p>
6	Заказ расходных материалов	<p>Нажмите на кнопку Заказать. Новый картридж с тонером можно заказать через Интернет.</p>



Выберите меню **Справка** или щелкните по кнопке  и выберите интересующий вас раздел справки.

Работа с Samsung Easy Printer Manager

Обзор расширенного интерфейса

Расширенный интерфейс предназначен для лиц, ответственных за управление сетью и устройствами.



Некоторые меню могут не отображаться на дисплее в зависимости от параметров или моделей. Это значит, что данные функции недоступны для этого устройства.

Параметры устройств

Вы можете задать разные параметры устройства, такие как бумага, формат, эмуляция, сеть и печать информации.

Параметры сканирования на ПК

В этом меню содержатся параметры создания или удаления профилей сканирования на ПК.

- **Включение сканирования:** Определяет, включена ли функция сканирования на устройстве.
- Вкладка **Основн.:** Содержит параметры для настройки общего сканирования и параметры устройства.

- Вкладка **Изображение:** Содержит варианты изменения изображения.

Параметры режима Факс-ПК

В этом меню содержатся параметры, связанные с основной функцией передачи факсимильных сообщения для выбранного устройства.

- **Отключить:** Если для параметра **Отключить** выбрано значение **Включено**, то данное устройство не будет принимать входящие факсы.
- **Включить прием факсов с устройства:** Включает приме факсов устройством, а также позволяет настроить дополнительные параметры.

Параметры оповещений (только Windows)

В этом меню можно настроить оповещения об ошибках.

- **Оповещения принтера:** Позволяет указать случаи, когда будет отображаться оповещение.
- **Оповещения по электронной почте:** Настройка отправки уведомлений по электронной почте.
- **Журнал оповещений:** Журнал, в котором регистрируются оповещения относительно устройства и тонера.

Работа с Samsung Easy Printer Manager

Учет заданий

Запись информации о квотах для определенного пользователя модуля Учет заданий. Эта информация о квотах может создаваться и применяться к устройствам посредством таких программ учета заданий, как SyncThru™ или CounThru™.

Работа с приложением Состояние принтера Samsung

Программа Состояние принтера Samsung отслеживает состояние устройства и информирует о нем пользователя.





- В зависимости от используемого принтера и операционной системы окно Состояние принтера Samsung и его содержимое могут отличаться от представленных в данном руководстве.
- Проверьте совместимость установленной операционной системы (систем) с устройством (см. «Технические характеристики» на стр. 161).
- Только для пользователей Windows (см. «Программное обеспечение» на стр. 9).

Обзор приложения Состояние принтера Samsung

В случае возникновения ошибок во время печати их можно проверить в приложении Состояние принтера Samsung. Приложение Состояние принтера Samsung устанавливается автоматически при установке программного обеспечения устройства.

Вы также можете запустить приложение Состояние принтера Samsung вручную, выбрав **Настройка печати**, вкладка **Основные** > кнопка **Состояние принтера**.

Следующие значки отображаются на панели задачи Windows.

Значки	Значение	Описание
	Стандартное	Устройство готово к работе. Ошибки и предупреждения отсутствуют.
	Осторожно!	Возможно, произойдет ошибка устройства. Например, заканчивается тонер, что может привести к сбою из-за отсутствия тонера.
	Ошибка	В устройстве есть по крайней мере одна ошибка.

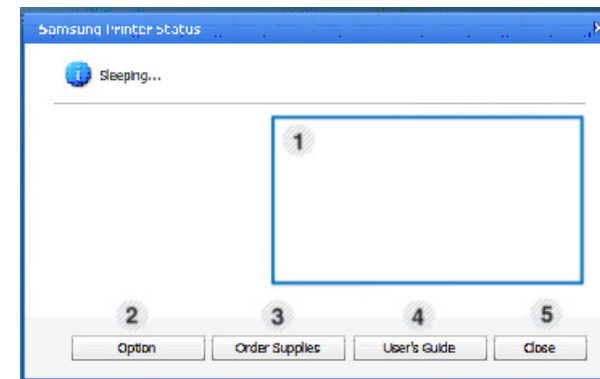

1	Уровень тонера	Программа позволяет следить за уровнем заполнения картриджа тонером. Название устройства и количество картриджей с тонером могут различаться в зависимости от устройства. Некоторые устройства не поддерживают эту функцию.
---	-----------------------	---

Работа с приложением Состояние принтера Samsung

2	Функция	Вы можете настроить параметры оповещения печати.
3	Заказ расходных материалов	Новый картридж с тонером можно заказать через Интернет.
4	Руководство пользователя	<p>Этот пункт позволяет просмотреть Руководство пользователя.</p> <div style="border: 1px solid #ccc; padding: 10px; background-color: #f9f9f9;"><p> В случае возникновения ошибки эта кнопка открывает Рук. по устр. неполадок. С ее помощью можно открыть раздел руководства пользователя об устранении неисправностей.</p></div>
5	Заккрыть	Закройте окно.

Работа с программой Samsung Printer Experience

Samsung Printer Experience - это приложения, которое объединяет в себе все настройки и элементы управления устройства Samsung. Вы можете задать параметры устройства, заказать расходные материалы, открыть руководство по устранению неисправностей, посетить веб-сайт Samsung и получать информацию о подключенном устройстве. Это приложение будет автоматически загружено из Windows **Store(Магазин)** при подключении устройства к компьютеру и при наличии связи с сетью Интернет.

Описание программы Samsung Printer Experience

Запуск программы

На экране **Пуск** выберите **Samsung Printer Experience** ().

Интерфейс **Samsung Printer Experience** включает в себя различные полезные функции, которые представлены в следующей таблице:



Снимок экрана может отличаться в зависимости от модели.

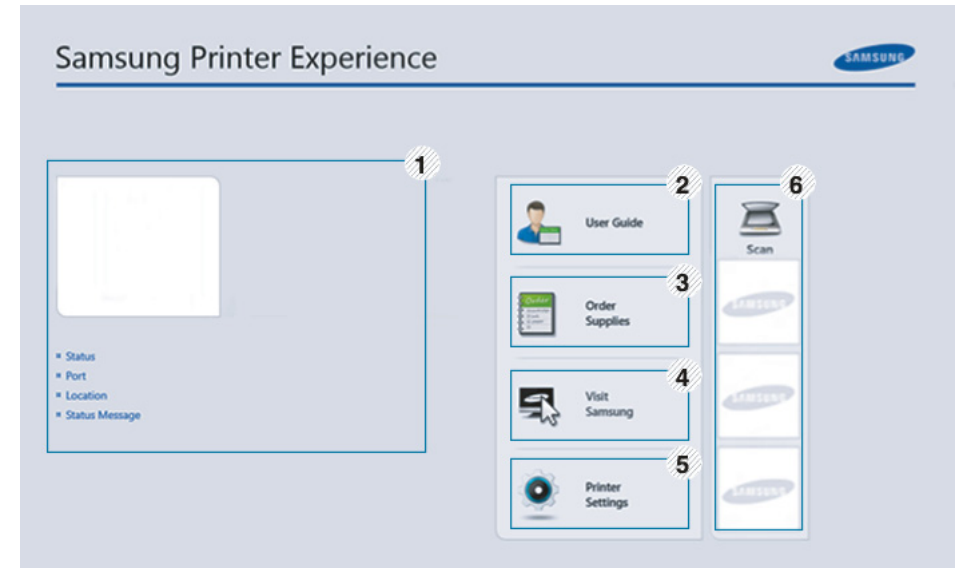

1	Информация о принтере	Здесь представлена общая информация об устройстве. Вы можете просматривать состояние принтера, его расположение, IP-адрес и оставшийся уровень тонера.
---	------------------------------	--

Работа с программой Samsung Printer Experience

2	Руководство пользователя	<p>Этот пункт позволяет просмотреть Руководство пользователя. Для использования этой функции требуется подключение к сети Интернет.</p> <div data-bbox="367 371 1090 695"><p>В случае возникновения ошибки эта кнопка открывает Руководство по устранению неисправностей. С ее помощью можно открыть раздел об устранении неисправностей руководства пользователя.</p></div>
3	Заказать расходные материалы	<p>Нажмите эту кнопку, чтобы заказать сменные картриджи через Интернет. Для использования этой функции требуется подключение к сети Интернет.</p>
4	Посетите сайт Samsung	<p>Ссылка на веб-сайт принтеров Samsung. Для использования этой функции требуется подключение к сети Интернет.</p>
5	Принтер Настройки	<p>Вы можете задать разные параметры устройства, такие как бумага, формат, эмуляция, сеть и печать информации с помощью службы SyncThru™ Web Service. Ваше устройство должно быть подключено к сети. Эта кнопка будет неактивной, если устройство подключено с помощью кабеля USB.</p>

6	Список устройств и Последнее отсканированное изображение	<p>В списке сканеров отображаются устройства, которые поддерживают программу Samsung Printer Experience. Под устройством отображается последнее отсканированное изображение. Ваше устройство должно быть подключено к сети, чтобы вы могли сканировать с помощью этой программы. Этот раздел предназначен для владельцев многофункциональных устройств.</p>
---	---	--

Работа с программой Samsung Printer Experience

Добавление/удаление принтеров

Если в программу **Samsung Printer Experience** не добавлен ни один принтер, или если вы хотите добавить или удалить какой-либо принтер, выполните следующие действия.





Добавлять и удалять можно только принтеры, подключенные к сети.

Добавление принтера

- 1 В меню **Charms(Чудо-кнопки)** выберите **Параметры**.
Или щелкните левой кнопкой на странице **Samsung Printer Experience** и выберите **Параметры**.
- 2 Выберите **Добавить принтер**
- 3 Выберите принтер, который вы хотите добавить.
Добавленный принтер появится в меню программы.



Если вы видите значок , вы также можете нажать значок , чтобы добавить принтер.

Удаление принтера

- 1 В меню **Charms(Чудо-кнопки)** выберите **Параметры**.
Или щелкните левой кнопкой на странице **Samsung Printer Experience** и выберите **Параметры**.
- 2 Выберите **Удалить принтер**
- 3 Выберите принтер, который вы хотите удалить.
- 4 Щелкните **Да**.
Удаленный принтер исчезнет из меню.

Работа с программой Samsung Printer Experience

Печать в ОС Windows 8

В этом разделе приводятся общие сведения о печати из экрана **Пуск**.

Основные операции печати

- 1 Откройте документ, который необходимо распечатать.
- 2 В **Charms(Чудо-кнопки)** выберите **Устройства**.
- 3 Выберите принтер из списка
- 4 Задайте параметры печати, такие как количество копий и ориентацию.

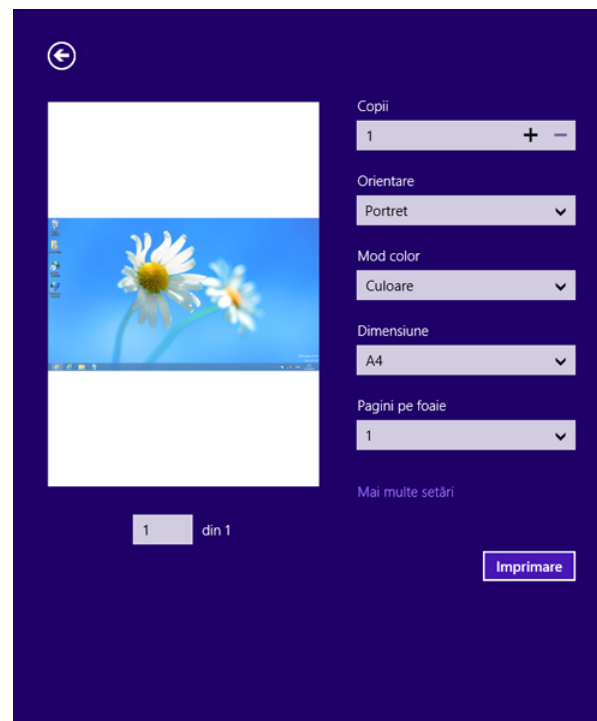

- 5 Нажмите кнопку **Печать**, чтобы запустить печать.



Работа с программой Samsung Printer Experience

Отмена задания печати

Если задание печати находится в очереди или буфере, его можно отменить следующим образом:

- Открыть это окно можно дважды щелкнув на значке устройства () на панели задач Windows.
- Отменить текущее задание также можно, нажав на панели управления устройства кнопку  (Стоп/Сброс).

Переход к дополнительным настройкам



В зависимости от модели или интерфейса изображение на экране может выглядеть иначе.

Вы можете задать дополнительные параметры печати.

- 1 Откройте документ, который необходимо распечатать.
- 2 В **Charms(Чудо-кнопки)** выберите **Устройства**.
- 3 Выберите принтер из списка
- 4 Нажмите **Другие параметры**.

Вкладка Основные

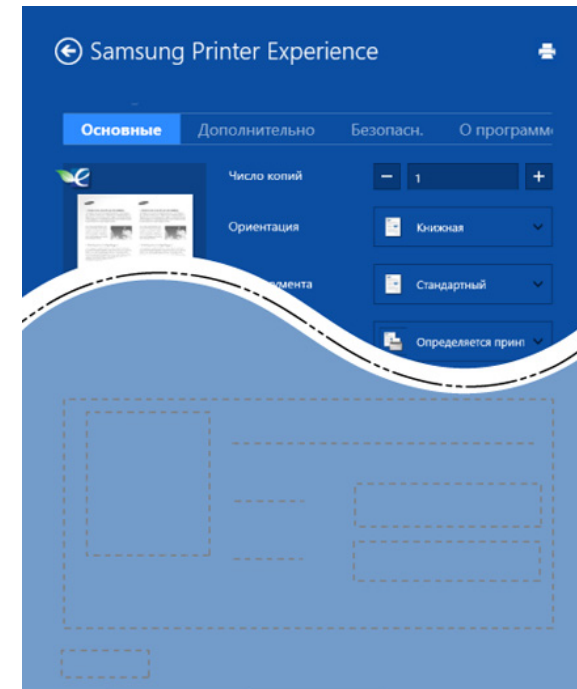

Основные

Эта функция позволяет выбрать основные параметры печати, такие как копии, ориентация и тип документа.

Настройки экономии

Эта функция позволяет задать печать несколько страниц на одном листе для экономии расходных материалов.

Работа с программой Samsung Printer Experience

Вкладка «Дополнительно»

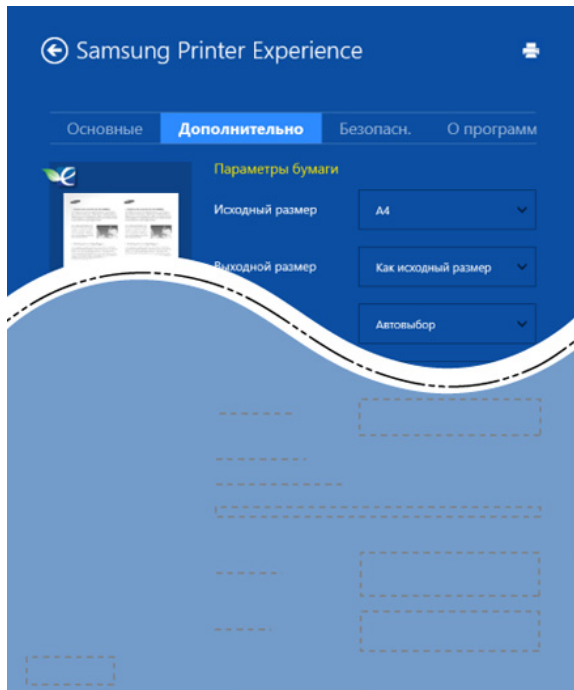

Параметры бумаги

На вкладке можно настроить основные параметры работы с бумагой.

Настройка макета

Это пункт позволяет выбрать разные способы расположения документа.

Вкладка «Безопасн.»



Некоторые функции могут различаться в зависимости от модели и опций. Если эта вкладка не отображается или отключена, это означает, что функция не поддерживается.

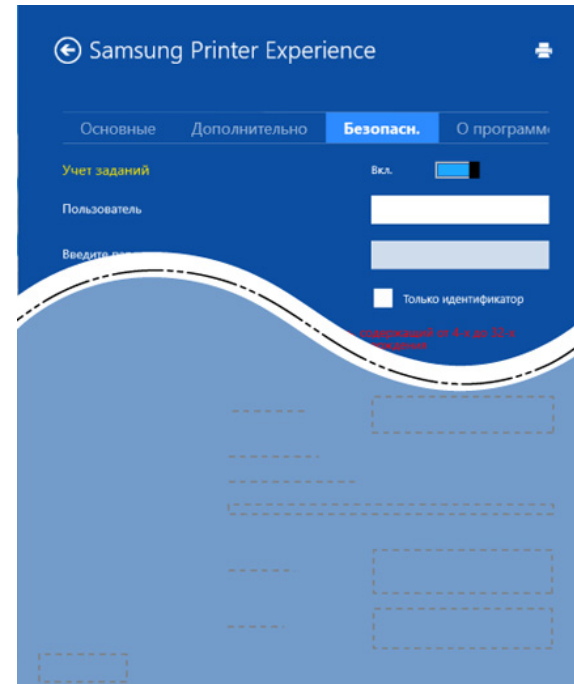

Учет заданий

Данная функция позволяет выполнять печать с заданными правами.

Конфиденциальная печать

Данный режим предназначен для печати конфиденциальных документов. Чтобы начать печать, необходимо ввести пароль.

Работа с программой Samsung Printer Experience

Сканирование в ОС Windows 8





Этот раздел предназначен для владельцев многофункциональных устройств.

Сканирование с помощью данного устройства позволяет преобразовать изображения и текст в цифровые файлы, которые можно сохранить на компьютере.

Сканирование с помощью программы Samsung Printer Experience

Отображаются основные параметры для быстрого сканирования.

- 1 Поместите документ на стекло экспонирования лицевой стороной вниз или несколько документов в автоподатчик лицевой стороной вверх.
- 2 На экране **Samsung Printer Experience** выберите **Пуск**.
- 3 Нажмите **Сканирование** ()
- 4 Задайте параметры сканирования, такие как тип изображения, размер документа и разрешения.

- 5 Нажмите **Просмотр**, () чтобы просмотреть сканируемое изображение.
- 6 Отрегулируйте параметры изображения, например, поверните его или разверните.
- 7 Нажмите **Сканирование** () и сохраните изображение.



- При загрузке оригинала в автоподатчик, функция (или DADF), **Просмотр** () будет недоступной.
- Вы можете пропустить шаг 5, если выбрано предварительное сканирование.



6. Устранение неисправностей

В этой главе изложены рекомендации по устранению ошибок в работе устройства.

- Проблемы при подаче бумаги 397
- Неполадки кабеля или источника питания 398
- Неполадки при печати 399
- Проблемы качества печати 404
- Неполадки при копировании 412
- Неполадки при сканировании 413
- Неисправности в режиме факса 415
- Неполадки операционной системы 417



Устранение неисправностей, связанных с беспроводной установкой ПО и настройкой, описано в разделе Устранение неисправностей главы, в которой рассказывается про настройку беспроводной связи (см. «Устранение неисправностей беспроводной сети» на стр. 262).

Проблемы при подаче бумаги

Ситуация	Рекомендуемые действия
Произошло замятие бумаги во время печати.	Устраните замятие.
Листы бумаги слипаются.	<ul style="list-style-type: none">• Проверьте максимальную вместимость лотка.• Используйте только бумагу рекомендованного типа.• Извлеките бумагу из лотка, согните ее или расправьте веером.• Бумага может слипаться при повышенной влажности.
Не подается несколько листов бумаги.	Возможно, в лоток загружена бумага разных типов. Загружайте только бумагу, одинаковую по типу, размеру и плотности.
Бумага не подается в устройство.	<ul style="list-style-type: none">• Устраните помехи внутри устройства.• Бумага загружена неправильно. Извлеките бумагу из лотка и загрузите ее правильно.• В лотке слишком много бумаги. Извлеките из лотка излишки бумаги.• Бумага слишком толстая. Используйте только бумагу, соответствующую требованиям для данного устройства.
Постоянно происходит замятие бумаги.	<ul style="list-style-type: none">• В лотке слишком много бумаги. Извлеките из лотка излишки бумаги. Для печати на специальных материалах используйте лоток ручной подачи.• Используется бумага неподходящего типа. Используйте только бумагу, соответствующую требованиям для данного устройства.• Внутри устройства скопились обрывки бумаги. Откройте переднюю крышку и удалите остатки бумаги.
Конверты неправильно подаются в устройство.	Проверьте положение направляющих по обе стороны конверта.

Неполадки кабеля или источника питания

Ситуация	Рекомендуемые действия
На устройство не подается питание, или неправильно подключен соединительный кабель между компьютером и устройством.	<ul style="list-style-type: none">• Сначала подключите устройство к сети питания. Если устройство снабжено кнопкой  (Питание/ Пробуждение) на панели управления, нажмите на нее.• Отключите кабель устройства и подключите его еще раз.

Неполадки при печати

Ситуация	Возможная причина	Рекомендуемые действия
Устройство не печатает.	На устройство не подается питание.	Сначала подключите устройство к сети питания. Если устройство снабжено кнопкой  (Питание/Пробуждение) на панели управления, нажмите на нее.
	Устройство не является устройством по умолчанию.	Выберите данное устройство устройством по умолчанию в ОС Windows.
	Проверьте наличие указанных ниже ошибок:	
	<ul style="list-style-type: none">• Не закрыта боковая крышка. Закройте крышку.• Произошло замятие бумаги. Устраните замятие бумаги (см. раздел «Удаление замятой бумаги» на стр. 136).• Не загружена бумага. Загрузите бумагу (см. «Загрузка бумаги в лоток» на стр. 60).• Не установлен картридж с тонером. Установите картридж (см. «Замена картриджа» на стр. 111).• Убедитесь что с картриджа сняты защитный кожух и упаковочная бумага (см. «Замена картриджа» на стр. 111).	
	При возникновении системных ошибок во время печати обратитесь к представителю службы технической поддержки.	
	Неправильно подключен соединительный кабель между компьютером и устройством.	Отключите кабель устройства и подключите его еще раз (см. «Вид сзади» на стр. 30).
Соединительный кабель между компьютером и устройством неисправен.	Если возможно, подключите кабель к заведомо исправному компьютеру и напечатайте документ. Кроме того, можно попробовать подключить кабель от другого устройства.	
Указан неправильный порт.	Проверьте настройки принтера в операционной системе Windows и убедитесь, что задание печати отправляется на правильный порт. Если у компьютера несколько портов, убедитесь, что устройство подключено к нужному порту.	

Неполадки при печати

Ситуация	Возможная причина	Рекомендуемые действия
Устройство не печатает.	Неправильно настроены параметры устройства.	Проверьте окно Настройка печати и убедитесь, что все параметры печати установлены правильно.
	Драйвер принтера установлен неправильно.	Переустановите драйвер устройства.
	Произошел сбой в работе устройства.	Просмотрите сообщения на дисплее панели управления, чтобы выяснить, не произошла ли системная ошибка. Обратитесь в службу технической поддержки.
	Размер документа слишком велик, и на диске компьютера недостаточно свободного места, чтобы разместить задание печати.	Освободите место на диске и повторно отправьте документ на печать.
	Выходной лоток заполнен.	Как только из выходного лотка будет извлечена бумага, устройство возобновит печать.
Устройство подает материалы для печати не из указанного источника бумаги.	В большинстве приложений выбрать источник бумаги можно на вкладке Бумага окна Настройка печати (см. «Доступ к настройкам печати» на стр. 77). Правильно укажите источник бумаги; См. справку драйвера принтера (см. «Использование справки» на стр. 79).	
Печать выполняется слишком медленно.	Задание печати слишком сложное. Упростите страницу или измените параметры качества печати.	

Неполадки при печати

Ситуация	Возможная причина	Рекомендуемые действия
Половина страницы пуста.	Неправильно выбрана ориентация страницы.	Измените ориентацию страницы в используемом приложении (см. «Доступ к настройкам печати» на стр. 77). См. справку драйвера принтера (см. «Использование справки» на стр. 79).
	Фактический размер бумаги не соответствует выбранным настройкам.	Проверьте, что размер бумаги, указанный в настройках драйвера принтера, соответствует размеру бумаги, загруженной в лоток, и размеру бумаги, указанному в параметрах печати используемого приложения (см. «Доступ к настройкам печати» на стр. 77).
На печать выводится неправильный, искаженный или неполный текст.	Кабель устройства подключен неправильно или неисправен.	Отключите и снова подключите кабель устройства. Проверьте качество печати, повторно отправив на печать документ, который ранее печатался успешно. Подключите кабель и устройство к другому, рабочему компьютеру и попробуйте вывести задание на печать. Попробуйте подключить новый кабель.
	Выбран неправильный драйвер принтера.	В меню выбора принтера приложения проверьте, выбрано ли нужное устройство.
	Сбой приложения.	Отправьте задание на печать из другого приложения.
	Сбой операционной системы.	Завершите работу Windows и перезагрузите компьютер. Выключите и снова включите устройство.

Неполадки при печати

Ситуация	Возможная причина	Рекомендуемые действия
Страницы выходят из устройства пустыми.	Неисправен картридж, или закончился тонер.	Перераспределите тонер в картридже. При необходимости замените картридж с тонером. <ul style="list-style-type: none">• См. раздел «Перераспределение тонера» на стр. 109.• См. «Замена картриджа» на стр. 111.
	Файл документа может содержать пустые страницы.	Проверьте, имеются ли в файле пустые страницы.
	Неисправны какие-либо компоненты принтера (например, контроллер или плата).	Обратитесь в службу технической поддержки.
Файлы PDF печатаются некорректно. некоторые фрагменты графики, текста или иллюстраций отсутствуют.	Несовместимость файла PDF с программой Acrobat.	Печать файла PDF в виде изображения позволяет правильно напечатать документ. В настройках печати Acrobat включите опцию Печатать как изображение .  Печать файла PDF в виде изображения занимает больше времени, чем обычно.
Низкое качество печати фотографий. Изображения нечеткие.	Разрешение фотографии слишком низкое.	Уменьшите размер фотографии. При увеличении размера фотографии в приложении ее разрешение снижается.

Неполадки при печати

Ситуация	Возможная причина	Рекомендуемые действия
Перед началом печати вблизи выходного лотка устройства обнаруживаются испарения.	Использование сырой или влажной бумаги может стать причиной образования пара [белого дыма] во время печати.	Это не является проблемой, и печать можно продолжить. Если этот дым [пар] вас беспокоит, замените бумагу на новую из нераспечатанной пачки.
Устройство не печатает на бумаге нестандартных размеров (например, на бумаге для счетов).	Размер бумаги не соответствует размеру, указанному в настройках.	Укажите правильный размер бумаги в поле Другой во вкладке Бумага окна Настройка печати (см. «Доступ к настройкам печати» на стр. 77).
Отпечатанная бумага для счетов скручивается.	Тип бумаги не соответствует значению, указанному в настройках.	Измените параметры принтера и повторите попытку. Откройте окно Настройка печати , откройте вкладку Бумага и выберите тип бумаги Тонкая бумага (см. «Доступ к настройкам печати» на стр. 77).

Проблемы качества печати

Если внутренние компоненты устройства загрязнены или бумага загружена неправильно, качество печати может заметно ухудшиться. В таблице содержатся инструкции по устранению подобных неполадок.

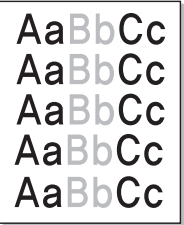
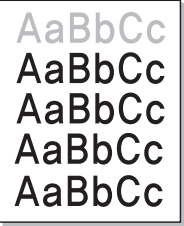
Ситуация	Рекомендуемые действия
<p data-bbox="51 400 394 475">Слишком светлое или бледное изображение</p> 	<ul data-bbox="506 400 2186 874" style="list-style-type: none">• Вертикальные белые полосы или бледные области могут появляться на странице из-за низкого уровня тонера. Закажите новый картридж (см. «Замена картриджа» на стр. 111).• Бумага не отвечает установленным требованиям (например, слишком влажная или жесткая).• Если вся страница слишком светлая, значит задано слишком низкое разрешение печати или включен режим экономии тонера. Настройте разрешение печати и отключите режим экономии тонера; см. экран справки драйвера принтера.• Сочетание таких недостатков печати, как блеклые участки и смазывание, может указывать на необходимость очистки картриджа с тонером. Очистите внутренние части устройства (см. «Чистка устройства» на стр. 122).• Возможно загрязнена поверхность блока лазерного сканирования внутри устройства. Очистите внутренние части устройства (см. «Чистка устройства» на стр. 122). Если устранить неполадку не удастся, обратитесь в службу технической поддержки.
<p data-bbox="51 911 394 1066">Печать на верхней половине листа менее насыщенная, чем на нижней</p> 	<p data-bbox="506 911 1514 943">Возможно, тонер недостаточно проникает в бумагу данного типа.</p> <ul data-bbox="506 967 2186 1038" style="list-style-type: none">• Измените параметры принтера и повторите попытку. В окне Настройка печати на вкладке Бумага выберите тип бумаги вторичная бумага (см. «Доступ к настройкам печати» на стр. 77).

Проблемы качества печати

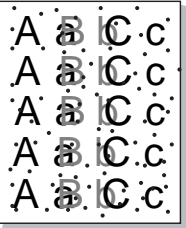
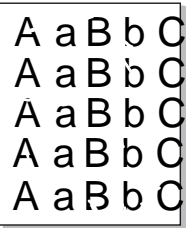
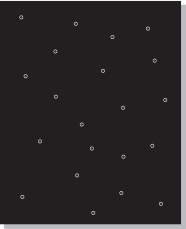
Ситуация	Рекомендуемые действия
<p>Пятна тонера</p> 	<ul style="list-style-type: none">• Бумага не отвечает установленным требованиям (например, слишком влажная или жесткая).• Загрязнен транспортный ролик. Очистите внутренние части устройства (см. «Чистка устройства» на стр. 122).• Возможно, загрязнен механизм подачи бумаги. Обратитесь в службу технической поддержки (см. «Чистка устройства» на стр. 122).
<p>Непропечатанные участки</p> 	<p>Беспорядочно расположенные на странице бледные области (обычно округлой формы) могут возникать по указанным ниже причинам:</p> <ul style="list-style-type: none">• Отдельный лист бумаги непригоден для печати. Повторите печать задания.• Неравномерная влажность бумаги или наличие на ее поверхности влажных пятен. Используйте бумагу другой марки.• Некачественная партия бумаги. Иногда при производстве бумаги образуются области, отталкивающие тонер. Используйте бумагу другой марки или другого сорта.• Измените параметры принтера и повторите попытку. Откройте окно Настройка печати, откройте вкладку Бумага и выберите тип бумаги Плотная бумага (см. раздел «Доступ к настройкам печати» на стр. 77). <p>Если устранить неполадку не удастся, обратитесь в службу технической поддержки.</p>
<p>Белые точки</p> 	<p>Белые точки могут появляться на странице по указанным ниже причинам:</p> <ul style="list-style-type: none">• Бумага слишком жесткая; внутренние элементы устройства, в том числе транспортный ролик, интенсивно загрязняются частицами бумаги. Очистите внутренние части устройства (см. «Чистка устройства» на стр. 122).• Возможно, загрязнен механизм подачи бумаги. Очистите внутренние части устройства (см. «Чистка устройства» на стр. 122). <p>Если устранить неполадку не удастся, обратитесь в службу технической поддержки.</p>

Проблемы качества печати

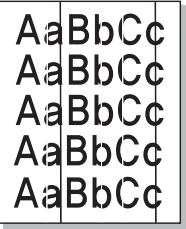
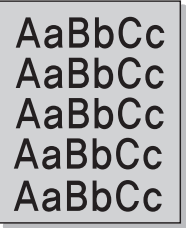
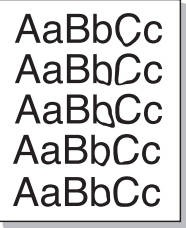
Ситуация	Рекомендуемые действия
Вертикальные линии 	<p>Черные вертикальные полосы могут появиться на странице по указанной ниже причине.</p> <ul style="list-style-type: none">• Возможно, поцарапана поверхность (барабан) картриджа. Замените картридж (см. раздел «Замена картриджа» на стр. 111). <p>Белые вертикальные полосы могут появиться на странице по указанной ниже причине:</p> <ul style="list-style-type: none">• Возможно загрязнена поверхность блока лазерного сканирования внутри устройства. Очистите внутренние части устройства (см. «Чистка устройства» на стр. 122). Если устранить неполадку не удастся, обратитесь в службу технической поддержки.
Цветной или черный фон 	<p>При слишком сильном затенении фона выполните указанные ниже действия:</p> <ul style="list-style-type: none">• Замените бумагу менее плотной.• Проверьте условия окружающей среды: сильное затенение фона может быть вызвано как слишком низкой, так и слишком высокой (выше 80 %) влажностью.• Замените картридж с тонером (см. «Замена картриджа» на стр. 111).• Тщательно распределите тонер (см. «Перераспределение тонера» на стр. 109).
Разводы тонера 	<ul style="list-style-type: none">• Очистите внутренние части устройства (см. раздел «Чистка устройства» на стр. 122).• Проверьте тип и качество бумаги.• Замените картридж (см. раздел «Замена картриджа» на стр. 111).

Проблемы качества печати

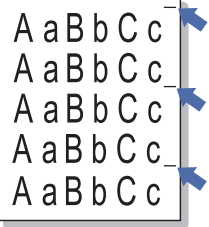
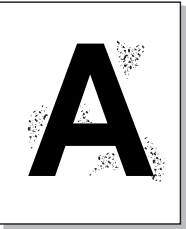
Ситуация	Рекомендуемые действия
<p data-bbox="53 272 421 347">Повторяющиеся вертикальные дефекты</p> 	<p data-bbox="506 272 2085 304">На стороне листа, где выполнялась печать, появляются дефекты, расположенные через равные промежутки.</p> <ul data-bbox="506 328 2186 544" style="list-style-type: none">• Возможно, поврежден картридж. Если проблема повторяется, установите новый картридж с тонером (см. «Замена картриджа» на стр. 111).• На некоторые детали устройства мог попасть тонер. Если дефект появляется на обратной стороне листа, такая проблема должна исчезнуть после печати нескольких страниц.• Поврежден блок термофиксатора. Обратитесь в службу технической поддержки.
<p data-bbox="53 655 367 687">Рассеивание тонера</p> 	<p data-bbox="506 655 2152 727">Рассеивание тонера по фону происходит из-за того, что частицы тонера распределяются по странице случайным образом.</p> <ul data-bbox="506 751 2186 1214" style="list-style-type: none">• Возможно, бумага слишком влажная. Используйте для печати бумагу из другой пачки. Не вскрывайте пачки до начала использования, иначе бумага может впитать слишком много влаги.• Если рассеивание тонера происходит на конверте, измените макет печати, чтобы не печатать на клееных швах с обратной стороны: печать на них может привести к появлению дефектов. Либо выберите вариант плотная бумага в окне Настройка печати (см. «Доступ к настройкам печати» на стр. 77).• Если рассеивание по фону происходит на всей поверхности напечатанной страницы, измените разрешение из приложения или окна Настройка печати (см. «Доступ к настройкам печати» на стр. 77). Выберите правильный тип бумаги. Пример Если выбрана бумага Повыш. Плотности, но в действительности используется Обычная бумага, это может ухудшить качество печати.• При использовании нового картриджа с тонером сперва распределите тонер (см. «Перераспределение тонера» на стр. 109).

Проблемы качества печати

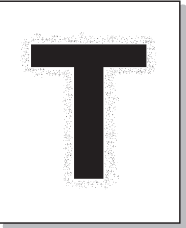
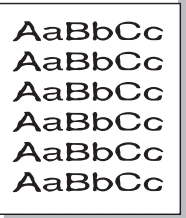
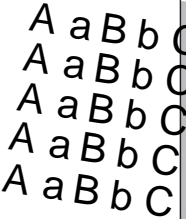
Ситуация	Рекомендуемые действия
<p data-bbox="53 272 416 384">Частицы тонера вокруг жирных символов и изображений</p> 	<p data-bbox="508 272 1447 304">Возможно, тонер недостаточно проникает в бумагу данного типа.</p> <ul data-bbox="508 328 2177 488" style="list-style-type: none"><li data-bbox="508 328 2177 400">• Измените параметры принтера и повторите попытку. В окне Настройка печати на вкладке Бумага выберите тип бумаги вторичная бумага (см. «Доступ к настройкам печати» на стр. 77).<li data-bbox="508 424 2177 488">• Выберите правильный тип бумаги. Пример Если выбрана бумага Повыш. Плотности, но в действительности используется Обычная бумага, это может ухудшить качество печати.
<p data-bbox="53 699 353 767">Деформированные символы</p> 	<ul data-bbox="508 699 2177 767" style="list-style-type: none"><li data-bbox="508 699 2177 767">• Если символы искажены и имеют вид незакрашенных контуров, возможно, используется слишком гладкая бумага. Попробуйте выполнить печать на другой бумаге.
<p data-bbox="53 1075 338 1107">Перекося страницы</p> 	<ul data-bbox="508 1075 1944 1214" style="list-style-type: none"><li data-bbox="508 1075 1182 1107">• Проверьте, правильно ли загружена бумага.<li data-bbox="508 1131 1032 1163">• Проверьте тип и качество бумаги.<li data-bbox="508 1182 1944 1214">• Убедитесь, что направляющие не слишком сильно и не слишком слабо прижаты к стопке бумаги.

Проблемы качества печати

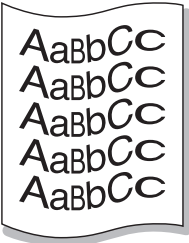
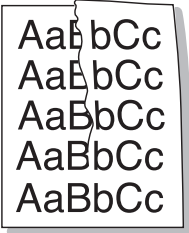
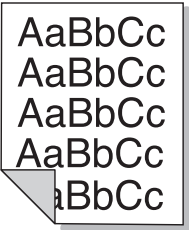
Ситуация	Рекомендуемые действия
<p data-bbox="49 268 309 347">Сворачивание и искривление</p> 	<ul data-bbox="510 272 2101 408" style="list-style-type: none">• Проверьте, правильно ли загружена бумага.• Проверьте тип и качество бумаги. Высокая температура и влажность могут привести к скручиванию бумаги.• Переверните пачку бумаги в лотке. Попробуйте также повернуть бумагу в лотке на 180°.
<p data-bbox="49 667 376 699">Морщинки и складки</p> 	<ul data-bbox="510 667 1818 802" style="list-style-type: none">• Проверьте, правильно ли загружена бумага.• Проверьте тип и качество бумаги.• Переверните пачку бумаги в лотке. Попробуйте также повернуть бумагу в лотке на 180°.
<p data-bbox="49 1018 474 1129">Загрязнение напечатанных страниц с обратной стороны</p> 	<ul data-bbox="510 1018 2172 1090" style="list-style-type: none">• Проверьте, не просыпался ли тонер. Очистите внутренние части устройства (см. раздел «Чистка устройства» на стр. 122).

Проблемы качества печати

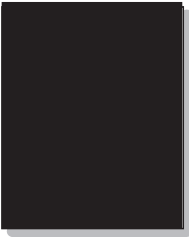
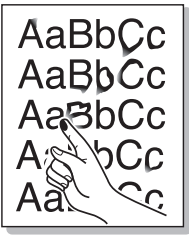
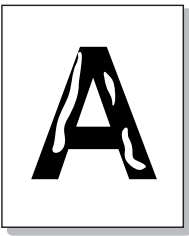
Ситуация	Рекомендуемые действия
<p data-bbox="51 268 434 344">Цветные страницы или страницы черного цвета</p> 	<ul data-bbox="506 268 1984 408" style="list-style-type: none">• Возможно, неправильно установлен картридж. Извлеките картридж и установите его снова.• Возможно, картридж неисправен. Замените картридж (см. раздел «Замена картриджа» на стр. 111).• Возможно, устройство нуждается в ремонте. Обратитесь в службу технической поддержки.
<p data-bbox="51 655 412 687">Незакрепленный тонер</p> 	<ul data-bbox="506 655 1771 796" style="list-style-type: none">• Очистите внутренние части устройства (см. раздел «Чистка устройства» на стр. 122).• Проверьте тип, плотность и качество бумаги.• Замените картридж (см. «Замена картриджа» на стр. 111). <p data-bbox="506 815 2163 887">Если устранить дефект не удастся, возможно, устройство нуждается в ремонте. Обратитесь в службу технической поддержки.</p>
<p data-bbox="51 995 427 1027">Непропечатка символов</p> 	<p data-bbox="506 995 2186 1070">Непропечатка символов – это появление белых участков внутри символов, которые должны быть полностью черного цвета.</p> <ul data-bbox="506 1094 2029 1219" style="list-style-type: none">• Возможно, печать выполняется на стороне листа, не предназначенной для печати. Извлеките бумагу и переверните ее.• Возможно, бумага не соответствует установленным требованиям.

Проблемы качества печати

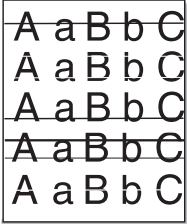
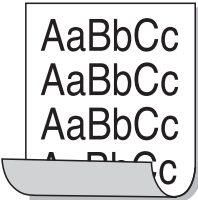
Ситуация	Рекомендуемые действия
<p data-bbox="49 268 443 300">Горизонтальные полосы</p> 	<p data-bbox="504 268 1832 300">Горизонтальные черные полосы и разводы могут появляться по указанным ниже причинам.</p> <ul data-bbox="504 325 1984 411" style="list-style-type: none">• Возможно, неправильно установлен картридж. Извлеките картридж и установите его снова.• Возможно, картридж неисправен. Замените картридж (см. раздел «Замена картриджа» на стр. 111). <p data-bbox="504 432 2163 502">Если устранить дефект не удастся, возможно, устройство нуждается в ремонте. Обратитесь в службу технической поддержки.</p>
<p data-bbox="49 608 286 639">Сворачивание.</p> 	<p data-bbox="504 608 2175 639">Если готовые документы скручиваются или бумага не подается в устройство, выполните указанные ниже действия:</p> <ul data-bbox="504 665 2175 790" style="list-style-type: none">• Переверните пачку бумаги в лотке. Попробуйте также повернуть бумагу в лотке на 180°.• Измените параметры бумаги и повторите попытку. Откройте окно Настройка печати, откройте вкладку Бумага и выберите тип бумаги тонкая бумага (см. «Доступ к настройкам печати» на стр. 77).
<ul data-bbox="49 922 477 1214" style="list-style-type: none">• На нескольких страницах появляется неизвестное изображение• Незакрепленный тонер• Снижается яркость печати или появляются загрязнения	<p data-bbox="504 922 2141 1038">Возможно, устройство используется на высоте 1 000 и более метров. Большая высота может влиять на качество печати: тонер может плохо закрепляться, а изображение быть слишком светлым. Установите для устройства правильное значение высоты (см. «Поправка на высоту» на стр. 320).</p>

Неполадки при копировании

Ситуация	Рекомендуемые действия
Копии слишком светлые или слишком темные	Для затемнения или осветления фона копий используйте пункт Яркость меню Копирование (см. «Изменение параметров для каждой копии» на стр. 84).
На копиях появляются линии, пятна или другие дефекты	<ul style="list-style-type: none">• Если эти дефекты присутствуют в оригинальном документе, воспользуйтесь пунктом Яркость в окне Функция копир., чтобы осветлить фон копий.• Если в оригинальном документе этих дефектов нет, очистите блок сканирования (см. «Чистка модуля сканирования» на стр. 126).
Изображение копии искажено.	<ul style="list-style-type: none">• Проверьте правильность расположения оригинала относительно направляющих меток.• Загрязнен транспортный ролик. Очистите внутренние части устройства (см. «Чистка устройства» на стр. 122).
Устройство печатает пустые страницы вместо копий	Оригинал документа должен лежать на стекле экспонирования лицевой стороной вниз, в автоподатчике — лицевой стороной вверх. Если устранить неполадку не удастся, обратитесь в службу технической поддержки.
С копии легко стирается изображение	<ul style="list-style-type: none">• Замените бумагу в лотке бумагой из новой упаковки.• В помещении с высокой влажностью не оставляйте бумагу надолго внутри устройства.
При копировании часто происходит замятие бумаги	<ul style="list-style-type: none">• Разверните бумагу веером, чтобы разделить листы, и переверните ее в лотке. Замените бумагу в лотке новой. Проверьте положение направляющих бумаги и при необходимости отрегулируйте их.• Убедитесь, что в лоток загружена бумага подходящего типа и плотности (см. «Характеристики материала для печати» на стр. 164).• Проверьте, не осталось ли в устройстве обрывков после удаления замятой бумаги.
Ресурс картриджа оказался меньше, чем ожидалось	<ul style="list-style-type: none">• Возможно, оригиналы содержат картинки, закрашенные области или толстые линии. Например, при печати форм, бюллетеней, книг и подобных документов расходуется больше тонера.• Во время копирования крышка стекла экспонирования остается открытой.• Выключите устройство и снова включите его.

Неполадки при сканировании

Ситуация	Рекомендуемые действия
Сканирование не выполняется	<ul style="list-style-type: none">• Оригинальный документ должен лежать на стекле экспонирования сканируемой стороной вниз, а в автоподатчике — сканируемой стороной вверх (см. «Загрузка оригиналов» на стр. 73).• Возможно, для сканирования документа недостаточно памяти. Проверьте, работает ли функция предварительного сканирования. Задайте более низкий уровень разрешения сканирования.• Проверьте правильность подключения кабеля принтера.• Убедитесь в исправности кабеля устройства. Подключите другой, заведомо исправный кабель. При необходимости замените кабель.• Проверьте правильность настройки параметров сканера. Просмотрите настройки сканирования в приложении и убедитесь, что задание сканирования передается на нужный порт (например, USB001).
Сканирование выполняется очень медленно	<ul style="list-style-type: none">• Проверьте, не печатает ли устройство полученные данные. Если это так, дождитесь окончания печати, прежде чем начать сканирование документа.• Изображения сканируются медленнее, чем текст.• В режиме сканирования скорость обмена данными снижается, так как для анализа и воспроизведения отсканированного изображения требуется большой объем памяти. В настройках BIOS компьютера включите режим ECP. Это позволит увеличить быстродействие. Сведения о настройке BIOS см. в руководстве пользователя данного компьютера.

Неполадки при сканировании

Ситуация	Рекомендуемые действия
<p>На экран компьютера выводится одно из указанных ниже сообщений:</p> <ul style="list-style-type: none">• Устройство не может работать в выбранном режиме H/W.• Порт используется другой программой.• Порт отключен• «Идет сканирование или печать отсканированных данных. Повторите попытку после завершения текущего задания».• Недопустимый дескриптор.• Ошибка сканирования.	<ul style="list-style-type: none">• Возможно, выполняется копирование или печать. Попробуйте снова после завершения этого задания.• Выбранный порт уже используется. Перезагрузите компьютер и повторите попытку.• Неправильно подключен кабель устройства или устройство выключено.• Драйвер сканера не установлен, или внешние параметры заданы неправильно.• Убедитесь в том, что устройство правильно подключено и на него подается питание. Затем перезагрузите компьютер.• Неправильно подключен кабель USB, или устройство выключено.

Неисправности в режиме факса

Ситуация	Рекомендуемые действия
Устройство не включается, дисплей или кнопки не работают	<ul style="list-style-type: none">• Отключите шнур питания и подключите его снова.• Убедитесь в том, что в розетке есть напряжение.• Убедитесь в том, что питание включено.
Нет гудка на линии	<ul style="list-style-type: none">• Проверьте правильность подключения устройства к телефонной линии (см. «Вид сзади» на стр. 30).• Проверьте, работает ли телефонная розетка. Для этого подключите к ней другой телефон.
Номера, сохраненные в памяти, набираются неправильно	Проверьте правильность сохранения номеров в памяти. Для проверки распечатайте адресную книгу в виде списка.
Оригинал не подается в устройство	<ul style="list-style-type: none">• Убедитесь в том, что бумага не помята и правильно загружена в устройство. Оригинал должен иметь правильный размер; бумага не должна быть слишком толстой или тонкой.• Проверьте плотность закрытия автоподатчика.• Возможно, требуется заменить резиновый блок автоподатчика. Обратитесь в службу технической поддержки (см. «Доступные сменные компоненты» на стр. 106).
Факсы не принимаются автоматически	<ul style="list-style-type: none">• Должен быть установлен режим приема факса (см. «Смена режимов приема» на стр. 363).• Убедитесь в том, что в лотке есть бумага (см. «Характеристики материала для печати» на стр. 164).• Проверьте, не появляется ли на дисплее сообщение об ошибке. Устраните обнаруженные неисправности.
Факс не отправляется	<ul style="list-style-type: none">• Оригинал должен быть загружен в автоподатчик или размещен на стекле экспонирования.• Убедитесь в том, что принимающее устройство может принять отправляемый факс.

Неисправности в режиме факса

Ситуация	Рекомендуемые действия
Принятый факс имеет низкое качество, или на нем есть непропечатанные места.	<ul style="list-style-type: none">• Устройство, отправившее факс, работает неправильно.• Возникли помехи на линии из-за плохого качества связи.• Проверьте устройство, сделав копию.• Предположительный срок службы картриджа почти истек. Замените картридж с тонером (см. «Замена картриджа» на стр. 111).
Некоторые слова на принятом факсе растянуты	На устройстве, отправлявшем факс, произошло временное замятие документа.
На отправляемых оригиналах возникают полосы	Проверьте блок сканирования и при необходимости очистите его (см. «Чистка модуля сканирования» на стр. 126).
Устройство набирает номер, но соединение с удаленным факсом установить не удается	Возможно, удаленное устройство отключено, в нем нет бумаги, или оно не может принимать входящие звонки. Обратитесь к оператору удаленного устройства, чтобы он решил проблему на своем устройстве.
Факс не сохраняется в памяти	Возможно, для сохранения факса недостаточно памяти. Если на дисплее появляется сообщение о состоянии памяти, удалите из памяти ненужные факсы и повторите попытку сохранения. Обратитесь в службу технической поддержки.
В нижней части каждой страницы или на следующих страницах появляются пустые области с небольшой полоской текста сверху.	Возможно, были заданы неправильные значения для параметров бумаги. Проверьте формат и тип бумаги еще раз.

Неполадки операционной системы

Типичные проблемы в операционной системе Windows

Ситуация	Рекомендуемые действия
Во время установки на экран выводится сообщение: «Файл уже используется».	Закройте все приложения. Удалите все приложения из группы автозагрузки и перезапустите ОС Windows. Переустановите драйвер принтера.
На экран выводится сообщение: «Общая ошибка защиты», «Ошибка OE», «Spool32» или «Недопустимая операция».	Закройте все приложения, перезагрузите Windows и повторите попытку напечатать документ.
На экран выводятся сообщения «Ошибка печати» или «Ошибка. Превышено время ожидания».	Эти сообщения могут появляться во время печати. Дождитесь завершения устройством процесса печати. Если сообщение появляется в режиме ожидания или после завершения процесса печати, проверьте соединение и/или наличие ошибок.
Программа Samsung Printer Experience не отображается при нажатии кнопки Другие параметры.	Программа Samsung Printer Experience не установлена. Загрузите приложение из Windows Store(Магазин) и установите его.
Информация об устройстве не отображается при нажатии на кнопку Устройства и принтеры.	Установите флажок напротив Свойства принтера . Щелкните вкладку Порты . (Панель управления > Устройства и принтеры > Щелкните значок принтера правой кнопкой мыши и выберите пункт Свойства принтера) Если в полях Файл или LPT установлена флажки, уберите их и выберите TCP/IP, USB или WSD.



Подробные сведения о сообщениях об ошибках см. в руководстве пользователя ОС Microsoft Windows.

Неполадки операционной системы

Общие проблемы системы Mac

Ситуация	Рекомендуемые действия
Файлы PDF печатаются некорректно: некоторые фрагменты графики, текста или иллюстраций отсутствуют.	<p>Печать файла PDF в виде изображения позволяет правильно напечатать документ. В настройках печати Acrobat включите опцию Печатать как изображение.</p> <p> Печать файла PDF в виде изображения занимает больше времени, чем обычно.</p>
В режиме печати обложки некоторые буквы не печатаются надлежащим образом.	<p>Среда Mac OS не позволяет создавать шрифты во время печати титульной страницы. Буквы английского алфавита и цифры в режиме печати титульной страницы отображаются без искажений.</p>
Неправильная передача цветов при печати документа из приложения Acrobat Reader (версия 6.0 или более поздней версии) в Mac OS.	<p>Убедитесь в том, что настройки разрешения в драйвере устройства и в программе Acrobat Reader совпадают.</p>



Дополнительную информацию о сообщениях об ошибках см. в руководстве пользователя Mac OS.

Неполадки операционной системы

Типичные проблемы в операционной системе Linux

Ситуация	Рекомендуемые действия
На моем устройстве под управлением ОС Linux нет компонента <code>x sane</code> и программы простого сканирования.	В некоторых дистрибутивах ОС Linux программа сканирования может не быть установлена по умолчанию. Для использования функций сканирования, установите одну из программ сканирования, используя центр загрузки, предоставленный вместе с ОС (напр. Ubuntu Software Center для Ubuntu, Install/Remove Software для openSUSE, Software для Fedora).
Не удается найти сканер через сеть.	В некоторых дистрибутивах ОС Linux включен сильный брандмауэр, не позволяющий инсталлятору открыть необходимый порт для поиска сетевых устройств. В таком случае, вручную откройте порт <code>snmp - 22161</code> или отключите брандмауэр на время использования устройства.
При печати нескольких копий вторая копия не печатается.	Эта проблема возникает в Ubuntu 12.04 и связана она с неполадками в стандартном фильтре CUPS 'pdftops'. Чтобы устранить данную проблему, обновите пакет фильтров "cups-filters" до версии 1.0.18 ("pdftops" является частью пакета).
Не удается удалить отметку в поле параметра <code>collate</code> в диалоговом окне печати.	Для некоторых комплектов поставки наблюдаются проблемы с обработкой параметра <code>collate</code> диалоговым окном печати GNOME. Для устранения данной неполадки установите значение False для параметра <code>collate</code> по умолчанию с помощью утилиты печати (выполните команду "system-config-printer" в программе Terminal).
Печать выполняется только в двустороннем режиме.	Такая же проблема имела место в пакете утилит Ubuntu 9.10 CUPS, где хранились пакеты. Обновите версию CUPS 1.4.1-5ubuntu2.2.
Принтер не добавлен через системную утилиту для принтеров.	Эта проблема возникает в Debian 7 из-за дефекта в пакете системных страниц (system-config-printer) Debian 7 (http://bugs.debian.org/cgi-bin/bugreport.cgi?bug=662813 в системе отслеживания ошибок). Пожалуйста, используйте другой способ добавить принтер (например, CUPS WebUI)

Неполадки операционной системы

Ситуация	Рекомендуемые действия
Размер бумаги и ориентация отключены в диалоговом окне на "Печать".	Данная проблема наблюдается в Fedora 19 и связана с текстовым редактором 'leafpad'. Пожалуйста, используйте другие редакторы, например, 'gedit'.



Дополнительные сведения о сообщениях об ошибках см. в руководстве пользователя ОС Linux.

Неполадки операционной системы

Типичные проблемы при использовании PostScript

Ошибки, описанные ниже, связаны с языком PS и появляются при одновременном использовании нескольких языков принтера.

Проблема	Возможная причина	Решение
Файл PostScript не выводится на печать	Драйвер PostScript установлен неправильно.	<ul style="list-style-type: none">• Установите драйвер PostScript (см. «Установка программного обеспечения» на стр. 194).• Напечатайте страницу конфигурации и проверьте, доступен ли язык PS для печати.• Если неисправность не устранена, обратитесь в службу технической поддержки.
Выводится отчет Ошибка проверки лимита	Задание печати слишком сложное.	Упростите документ или установите дополнительную память.
Распечатывается страница ошибок PostScript	Возможно, формат задания печати не соответствует формату PostScript.	Выберите формат PostScript для задания печати. Проверьте, не ожидает ли приложение отправки файла настройки или заголовка PostScript на устройство.
В настройках драйвера не выбран дополнительный лоток.	Драйвер принтера не настроен для работы с дополнительным лотком.	Откройте окно свойств драйвера PostScript, перейдите на вкладку Параметры устройства и выберите параметры лотка (см. «Настройка меню Параметры устройства» на стр. 116).
Неправильная передача цветов при печати документа из приложения Acrobat Reader (версия 6.0 или более поздней версии) в Mac OS.	Возможно, разрешение, установленное в драйвере принтера, не совпадает с разрешением, установленным в программе Acrobat Reader.	Убедитесь в том, что настройки разрешения в драйвере принтера и в программе Acrobat Reader совпадают.

Contact SAMSUNG worldwide

If you have any comments or questions regarding Samsung products, contact the Samsung customer care center.

Country/Region	Customer Care Center	WebSite
ALGERIA	0800 100 100	www.samsung.com/n_africa
ANGOLA	91-726-7864	www.samsung.com
ARGENTINA	0800-333-3733	www.samsung.com.ar
ARMENIA	0-800-05-555	www.samsung.com
AUSTRALIA	1300 362 603	www.samsung.com/au
AUSTRIA	0810-SAMSUNG (7267864, € 0.07/min)	www.samsung.com
AZERBAIJAN	088-55-55-555	www.samsung.com
BAHRAIN	8000-4726	www.samsung.com/ae (English) www.samsung.com/ae_ar (Arabic)
BELARUS	810-800-500-55-500	www.samsung.com
BELGIUM	02-201-24-18	www.samsung.com/be (Dutch) www.samsung.com/be_fr (French)
BOLIVIA	800-10-7260	www.samsung.com

Country/Region	Customer Care Center	WebSite
BOSNIA	051 133 1999	www.samsung.com
BOTSWANA	8007260000	www.samsung.com
BRAZIL	0800-124-421 (Demais cidades e regiões) 4004-0000 (Capitais e grandes centros)	www.samsung.com.br
BULGARIA	07001 33 11 , share cost tariff	www.samsung.com/bg
BURUNDI	200	www.samsung.com
CAMEROON	7095- 0077	www.samsung.com/africa_fr/
CANADA	1-800-SAMSUNG (726-7864)	www.samsung.com/ca (English) www.samsung.com/ca_fr (French)
CHILE	800-SAMSUNG (726-7864) [HHP] 02-24828200	www.samsung.com/cl
CHINA	400-810-5858	www.samsung.com
COLOMBIA	01-8000112112 Bogotá: 6001272	www.samsung.com/co

Contact SAMSUNG worldwide

Country/Region	Customer Care Center	WebSite
COSTA RICA	0-800-507-7267	www.samsung.com/ latin (Spanish) www.samsung.com/ latin_en (English)
CROATIA	062 SAMSUNG (062 726 786)	www.samsung.com/hr
Cote D' Ivoire	8000 0077	www.samsung.com/ africa_fr/
CYPRUS	8009 4000 only from landline	www.samsung.com/gr
CZECH	800-SAMSUNG (800-726786)	www.samsung.com
DENMARK	70 70 19 70	www.samsung.com
DOMINICA	1-800-751-2676	www.samsung.com/ latin (Spanish) www.samsung.com/ latin_en (English)
DRC	499999	www.samsung.com
ECUADOR	1-800-10-7267	www.samsung.com/ latin (Spanish) www.samsung.com/ latin_en (English)
EGYPT	08000-726786	www.samsung.com

Country/Region	Customer Care Center	WebSite
EIRE	0818 717100	www.samsung.com
EL SALVADOR	800-6225	www.samsung.com/ latin (Spanish) www.samsung.com/ latin_en (English)
ESTONIA	800-7267	www.samsung.com/ee
FINLAND	030-6227 515	www.samsung.com
FRANCE	01 48 63 00 00	www.samsung.com/fr
GERMANY	0180 6 SAMSUNG bzw. 0180 6 7267864* [HHP] 0180 6 M SAMSUNG bzw. 0180 6 67267864* (*0,20 €/Anruf aus dem dt. Festnetz, aus dem Mobilfunk max. 0,60 €/Anruf)	www.samsung.com
GEORGIA	8-800-555-555	www.samsung.com
GHANA	0800-10077 0302-200077	www.samsung.com/ africa_en/

Contact SAMSUNG worldwide

Country/Region	Customer Care Center	WebSite
GREECE	80111-SAMSUNG (80111 726 7864) only from land line(+30) 210 6897691 from mobile and land line	www.samsung.com/gr
GUATEMALA	1-800-299-0013	www.samsung.com/ latin (Spanish) www.samsung.com/ latin_en (English)
HONDURAS	800-27919267	www.samsung.com/ latin (Spanish) www.samsung.com/ latin_en (English)
HONG KONG	(852) 3698-4698	www.samsung.com/hk (Chinese) www.samsung.com/ hk_en (English)
HUNGARY	06-80-SAMSUNG (726-7864)	www.samsung.com/hu
INDIA	1800 3000 8282 1800 266 8282	www.samsung.com/in
INDONESIA	0800-112-8888 (Toll Free) 021-5699-7777	www.samsung.com/id
IRAN	021-8255	www.samsung.com

Country/Region	Customer Care Center	WebSite
ITALIA	800-SAMSUNG (726-7864) [HHP] 800.Msamsung (800.67267864)	www.samsung.com
JAMAICA	1-800-234-7267	www.samsung.com
JAPAN	0120-327-527	www.samsung.com
JORDAN	800-22273 065777444	www.samsung.com/ Levant (English)
KAZAKHSTAN	8-10-800-500-55-500 (GSM:7799)	www.samsung.com
KENYA	0800 545 545	www.samsung.com
KUWAIT	183-2255 (183-CALL)	www.samsung.com/ae (English) www.samsung.com/ ae_ar (Arabic)
KYRGYZSTAN	00-800-500-55-500	www.samsung.com
LATVIA	8000-7267	www.samsung.com/lv
LITHUANIA	8-800-77777	www.samsung.com/lt
LUXEMBURG	261 03 710	www.samsung.com
MALAYSIA	1800-88-9999	www.samsung.com/ my

Contact SAMSUNG worldwide

Country/Region	Customer Care Center	WebSite
MEXICO	01-800-SAMSUNG (726-7864)	www.samsung.com
MOLDOVA	0-800-614-40	www.samsung.com
MONGOLIA	+7-800-555-55-55	www.samsung.com
MONTENEGRO	020 405 888	www.samsung.com
MOROCCO	080 100 2255	www.samsung.com
MOZAMBIQUE	847267864 / 827267864	www.samsung.com
NAMIBIA	08 197 267 864	www.samsung.com
NIGERIA	0800-726-7864	www.samsung.com/ africa_en/
NETHERLANDS	0900-SAMSUNG (0900-7267864) (€ 0,10/min)	www.samsung.com
NEW ZEALAND	0800 SAMSUNG (0800 726 786)	www.samsung.com/nz
NICARAGUA	00-1800-5077267	www.samsung.com/ latin (Spanish) www.samsung.com/ latin_en (English)
NORWAY	815-56 480	www.samsung.com

Country/Region	Customer Care Center	WebSite
OMAN	800-SAMSUNG (726-7864)	www.samsung.com/ae (English) www.samsung.com/ ae_ar (Arabic)
PAKISTAN	0800-Samsung (72678)	www.samsung.com/ pk/
PANAMA	800-7267	www.samsung.com/ latin (Spanish) www.samsung.com/ latin_en (English)
PARAGUAY	009 800 542 0001	www.samsung.com.py
PERU	0-800-777-08 Desde celulares por favor llamar al número 336 8686	www.samsung.com/pe
PHILIPPINES	1-800-10-7267864 [PLDT] 1-800-8-7267864 [Globe landline and Mobile] 02-4222111 [Other landline]	www.samsung.com/ph

Contact SAMSUNG worldwide

Country/Region	Customer Care Center	WebSite
POLAND	0 801-1SAMSUNG(172-678) * lub +48 22 607-93-33 ** [HHP] 0 801-672-678* lub +48 22 607-93-33** * (całkowity koszt połączenia jak za 1 impuls według taryfy operatora) ** (koszt połączenia według taryfy operatora)	www.samsung.com/pl
PORTUGAL	808 20-SAMSUNG (808 20 7267)	www.samsung.com
PUERTO RICO	1-800-682-3180	www.samsung.com
QATAR	800-2255 (800-CALL)	www.samsung.com/ae (English) www.samsung.com/ ae_ar (Arabic)
RWANDA	9999	www.samsung.com
ROMANIA	08008 SAMSUNG (08008 726 7864)TOLL FREE No.	www.samsung.com/ro
RUSSIA	800-00-0077	www.samsung.com
SAUDI ARABIA	9200-21230	www.samsung.com/sa (Arabic)

Country/Region	Customer Care Center	WebSite
SENEGAL	8-800-555-55-55	www.samsung.com/ africa_fr/
SERBIA	011 321 6899	www.samsung.com/rs
SINGAPORE	1800-SAMSUNG (726-7864)	www.samsung.com/sg
SLOVAKIA	0800 - SAMSUNG(0800-726 786)	www.samsung.com
SOUTH AFRICA	0860 SAMSUNG (726-7864)	www.samsung.com
SPAIN	902-1-SAMSUNG(902 172 678)	www.samsung.com
SUDAN	1969	www.samsung.com
SWEDEN	0771 726 7864 (SAMSUNG)	www.samsung.com
SWITZERLAND	0848-SAMSUNG (7267864, CHF 0.08/min)	www.samsung.com/ch www.samsung.com/ ch_fr/
SYRIA	18252273	www.samsung.com/ Levant (English)
TADJIKISTAN	8-10-800-500-55-500	www.samsung.com
TAIWAN	0800-329-999	www.samsung.com/tw
TANZANIA	0685 88 99 00	www.samsung.com

Contact SAMSUNG worldwide

Country/Region	Customer Care Center	WebSite
THAILAND	1800-29-3232 02-689-3232	www.samsung.com/th
TRINIDAD & TOBAGO	1-800-SAMSUNG (726-7864)	www.samsung.com
TURKEY	444 77 11	www.samsung.com
U.A.E	800-SAMSUNG (726-7864)	www.samsung.com
U.K	0330 SAMSUNG (726-7864)	www.samsung.com
U.S.A	1-800-SAMSUNG (726-7864)	www.samsung.com/us
U.S.A (Mobile Phones)	[HHP] 1-888-987-HELP(4357)	www.samsung.com
UGANDA	0800 300 300	www.samsung.com
UKRAINE	0-800-502-000	www.samsung.com/ua (Ukrainian) www.samsung.com/ua_ru (Russian)
URUGUAY	000 405 437 33	www.samsung.com
UZBEKISTAN	8-10-800-500-55-500	www.samsung.com
VENEZUELA	0-800-100-5303	www.samsung.com/ve
VIETNAM	1 800 588 889	www.samsung.com
ZAMBIA	0211 350370	www.samsung.com



Представленный ниже глоссарий поможет ознакомиться с продуктом. Здесь разъясняется терминология, которая обычно используется при описании процесса печати, в том числе и в данном руководстве пользователя.

802.11

802.11 — это набор стандартов беспроводной связи в локальных сетях (WLAN), разработанный комитетом стандартизации IEEE LAN/MAN (IEEE 802).

802.11b/g/n

Стандарт 802.11b/g/n позволяет использовать одно и то же оборудование в полосе частот 2,4 ГГц. Стандарт 802.11b обеспечивает полосу пропускания до 11 Мбит/с, а 802.11n — до 150 Мбит/с. На скорость передачи данных устройств 802.11b/g/n может влиять излучение микроволновых печей, беспроводных телефонов и устройств Bluetooth.

Точка доступа

Точка доступа или беспроводная точка доступа (AP или WAP) — устройство, объединяющее беспроводные устройства связи в рамках беспроводных локальных сетей (WLAN). Оно действует как центральный передатчик и приемник радиосигналов в сети WLAN.

ADF

Автоматический податчик документов (ADF) — модуль сканирования, который автоматически подает лист оригинала, так что устройство может сразу отсканировать несколько страниц.

AppleTalk

AppleTalk — это определенный набор протоколов, разработанный компанией Apple для компьютерных сетей. Он был включен в оригинальный Mac(1984), а сейчас его использование ограничивается компанией Apple в пользу сетей TCP/IP.

Битовая глубина

Термин компьютерной графики, означающий число битов, которые используются для описания цвета каждого пикселя растрового изображения. Большая глубина цвета дает более широкий диапазон отдельных цветов. С возрастанием количества битов число возможных цветов становится слишком большим для карты цветов. Однобитный цвет обычно называют монохромным или черно-белым.

BMF

Растровый графический формат внутреннего использования графической подсистемы Microsoft Windows (GDI), который обычно применяется в качестве простого формата графических файлов на этой платформе.

BOOTP

Протокол начальной загрузки. Сетевой протокол, используемый для автоматического получения клиентом своего IP-адреса. Получение IP-адреса происходит во время загрузки компьютеров или операционных систем, запущенных на этих компьютерах. Серверы BOOTP назначают IP-адрес каждому сетевому клиенту из адресного пула. BOOTP дает возможность бездисковым рабочим станциям получать IP-адрес перед загрузкой какой-либо современной операционной системы.

CCD

Прибор с зарядовой связью (CCD) — устройство, обеспечивающее выполнение задания сканирования. Механизм блокировки CCD также используется для удержания модуля CCD с целью предотвращения повреждений при передвижении аппарата.

Сортировка

Сортировка — это процесс печати задания наборами по несколько копий. Если выбрана сортировка, то устройство сначала печатает полный набор, а потом дополнительные копии.

Панель управления

Панель управления — это часть корпуса, как правило, вертикальная, на которой расположены элементы управления и индикации. Обычно они находятся на передней панели устройства.

Заполнение

Печатный термин, используемый для измерения расхода тонера при печати. Например, заполнение 5 % означает, что лист А4 приблизительно на 5 % заполнен изображениями или текстом. Если копия документа или его оригинал содержит сложные изображения или большой объем текста, заполнение будет большим и соответственно возрастет расход тонера.

CSV

Значения, разделенные запятыми (CSV). Данный тип формата файлов используется для обмена данными между неродственными приложениями. Из-за применения в Microsoft Excel этот формат стал стандартом де-факто в отрасли, даже среди платформ, выпущенных другими производителями.

DADF

Дуплексный автоподатчик документов (DADF) — это модуль сканирования, который автоматически подает и переворачивает лист оригинала, так что устройство может отсканировать его с обеих сторон.

По умолчанию

Значение или параметр, которые действуют при начальной установке принтера, его перезагрузке или инициализации.

DHCP

Протокол динамической конфигурации сетевого узла (DHCP) является сетевым протоколом «клиент-сервер». Сервер DHCP предоставляет параметры конфигурации на конкретный запрос от клиента DHCP, обычно компьютеру клиента параметры требуются для подключения к сети. DHCP предоставляет также механизм назначения IP-адреса компьютеру клиента.

DIMM

Модуль памяти с двухрядным расположением выводов (DIMM) — небольшая печатная плата, предназначенная для хранения данных. DIMM хранит все данные принтера, такие как данные для печати и полученные факсы.

DLNA

Альянс цифровых домашних сетей (DLNA) — стандарт, который позволяет устройствам, подключенным к домашней сети, обмениваться информацией друг с другом.

DNS

Служба доменных имен (DNS) — система, которая хранит информацию, связанную с доменными именами в распределенной по сети базе данных, такой как Интернет.

Матричный принтер

Матричный принтер — это тип компьютерного печатающего устройства с печатающей головкой, которая перемещается над листом вперед-назад. Печать происходит, когда к бумаге прижимается пропитанная чернилами тканевая лента, почти как в печатной машинке.

DPI

Точек на дюйм (DPI) — единица измерения разрешения, используемая для сканирования и печати. В целом большее значение DPI обеспечивает более высокое разрешение, больше видимых деталей изображения и больший размер файла.

DRPD

Режим распознавания условного звонка. Функция условного звонка — это услуга телефонной компании, позволяющая использовать одну телефонную линию для работы с несколькими телефонными номерами.

Модуль двусторонней печати

Механизм для автоматического переворачивания листа бумаги, с помощью которого устройство может выполнять сканирование или печать на обеих сторонах бумаги. Принтер, оснащенный модулем двусторонней печати, может печатать на обеих сторонах бумаги в течение одного цикла печати.

Рабочая нагрузка

Рабочая нагрузка — это количество страниц в месяц, которое принтер может напечатать без ухудшения качества печати. Обычно принтер имеет ограничение технического ресурса, например количество страниц в год. Технический ресурс, как правило, определяется средним количеством отпечатков в течение срока гарантийного обслуживания. Например, при рабочей нагрузке 48 000 страниц в месяц, принимая в расчет 20 рабочих дней, предельное количество страниц в день составляет 2 400.

ЕСМ

Режим исправления ошибок (ЕСМ) — необязательный режим передачи данных, имеющийся в факсимильных аппаратах или в факс-модемах класса 1. Он автоматически регистрирует и исправляет ошибки в процессе передачи факса, которые иногда возникают из-за помех в телефонной линии.

Эмуляция

Эмуляция — это техника получения при помощи одного устройства тех же результатов, что и при использовании другого.

Эмулятор дублирует функции одной системы при помощи другой системы, так что вторая система ведет себя как первая. При эмуляции стараются точно воспроизвести внешние особенности функционирования, в отличие от симуляции, при которой речь идет об абстрактной модели симулируемой системы, часто имея в виду ее внутреннее состояние.

Ethernet

Ethernet — это технология организации компьютерных сетей на основе передачи кадров, используемая при создании локальных сетей. Она определяет метод проводного подключения и передачи сигналов на физическом уровне, форматы кадров и протоколы на уровне MAC (управление доступом к среде)/канальном уровне модели OSI. Наиболее полно Ethernet характеризует стандарт IEEE 802.3. Он стал самой распространенной технологией, применяемой для организации локальных сетей начиная с 1990-х годов и по сей день.

EtherTalk

Набор протоколов, разработанный компанией Apple Computer для компьютерных сетей. Он был включен в оригинальный Mac(1984), а сейчас его использование ограничивается компанией Apple в пользу сетей TCP/IP.

FDI

Внешний интерфейс устройства (FDI) — это плата, устанавливаемая для подключения внешнего устройства, такого как монетоприемник или карт-ридер. Такие устройства позволяют предоставлять платные услуги печати.

FTP

Протокол передачи файлов (FTP) — широко используемый протокол для обмена файлами в любой сети, поддерживающей протокол TCP/IP (такой как Интернет или Интранет).

Термофиксатор

Часть лазерного принтера, которая фиксирует тонер на материале для печати. Состоит из нагревательного ролика и ролика давления. Нанесенный на бумагу тонер закрепляется термофиксатором путем нагревания под давлением, поэтому из лазерного принтера выходит теплая бумага.

Шлюз

Соединение между компьютерными сетями или между компьютерной сетью и телефонной линией. Является очень распространенным, так как представляет собой компьютер или сеть, которая разрешает доступ другому компьютеру или сети.

Оттенки серого

Оттенки серого соответствуют светлым и темным участкам изображения при преобразовании цветных изображений в черно-белые; различные цвета представляются разными оттенками серого.

Полутона

Тип изображения, где оттенки серого имитируются печатью точек с различной плотностью. В интенсивно закрашенных областях количество точек больше, а в более светлых — меньше.

Запоминающее устройство

Запоминающее устройство, известное как жесткий диск, - это устройство долговременного хранения информации, в котором данные в цифровом виде хранятся на быстро вращающихся дисках с намагниченными поверхностями.

IEEE

Институт инженеров по электротехнике и радиоэлектронике (IEEE) — международная некоммерческая организация, которая занимается продвижением технологий, связанных с электричеством.

IEEE 1284

Стандарт параллельного порта 1284, который был разработан Институтом инженеров по электротехнике и радиоэлектронике (IEEE). Термин 1284-B описывает особый тип разъема на конце параллельного кабеля, который подключается к периферийному устройству (например, к принтеру).

Внутренняя сеть

Частная сеть, в которой используются протоколы Интернета, связь между узлами в сети и, возможно, общедоступная система связи, обеспечивающая защиту части информации организации или операций с ее сотрудниками. Иногда термин относится только к видимой службе, внутреннему веб-сайту.

IP-адрес

IP-адрес — уникальное число, которое используется сетевыми устройствами для идентификации и взаимодействия друг с другом по сети с использованием стандарта Internet Protocol.

IPM

Изображений в минуту (IPM) — показатель скорости принтера. Значение IPM показывает количество односторонних листов, которое принтер может напечатать за одну минуту.

IPP

Интернет-протокол печати (IPP) определяет стандартный протокол печати, а также управления заданиями печати, размерами носителя, разрешением и т. п. IPP может использоваться локально или через Интернет для сотен принтеров, он поддерживает также контроль доступа, идентификацию и шифрование данных, что значительно расширяет его возможности и обеспечивает большую безопасность при печати по сравнению с предыдущими протоколами.

IPX/SPX

IPX/SPX означает обмен пакетами в Интернете/последовательный обмен пакетами. Это сетевой протокол, используемый операционной системой Novell NetWare. Как IPX, так и SPX обеспечивают службу подключения подобно TCP/IP, при этом протокол IPX имеет сходство с IP, а SPX имеет сходство с TCP. IPX/SPX первоначально был разработан для локальных сетей (LAN) и отличается эффективностью (по производительности превышает протокол TCP/IP в LAN).

ISO

Международная организация по стандартизации (ISO) — международный орган, членами которого являются представители национальных органов стандартизации. ISO публикует промышленные и коммерческие стандарты, используемые во всем мире.

ITU-T

Международный союз электросвязи — международная организация, созданная с целью стандартизации и регулирования международных радио- и телекоммуникаций. В его основные задачи входит стандартизация, распределение радиочастот и организация мероприятий связи между разными странами, чтобы обеспечить работу международной телефонной связи. «Т» в аббревиатуре ITU-T означает телекоммуникации.

Диаграмма ITU-T №1

Стандартная тестовая диаграмма, публикуемая ITU-T для передачи документов по факсимильной связи.

JBIG

Объединенная экспертная группа по бинарным изображениям (JBIG) — стандарт сжатия изображений без потерь качества и четкости; был разработан для сжатия бинарных изображений, в частности, факсов, но может применяться также для других изображений.

JPEG

Объединенная экспертная группа по фотографии (JPEG) — наиболее распространенный стандартный метод сжатия фотографических изображений с частичной потерей качества. Этот формат используется для хранения и передачи фотографий в Интернете.

LDAP

Облегченный протокол доступа к каталогам (LDAP) — сетевой протокол для запросов и изменений служб каталогов, работающих по протоколу TCP/IP.

LED

Светодиодный индикатор (LED) — полупроводниковый элемент, который отображает состояние устройства.

MAC-адрес

Адрес контроля доступа к среде (MAC) — уникальный идентификатор устройства, присоединенного к сетевой среде. MAC-адрес — уникальное 48-битовое число; обычно записывается в виде 12 шестнадцатеричных символов, сгруппированных попарно (например, 00-00-0c-34-11-4e). Этот адрес обычно жестко запрограммирован в плате сетевого интерфейса (NIC) ее производителем и используется, чтобы помочь маршрутизаторам найти устройство в обширных сетях.

MFP

Многофункциональный принтер (MFP) — офисное устройство, сочетающее в одном корпусе функции принтера, копировального устройства, факса, сканера и т. п.

MH

Модифицированный алгоритм Хаффмана (MH) — алгоритм сжатия данных (изображений), передаваемых факсимильными аппаратами; рекомендуется стандартом ITU-T T.4. Данный алгоритм имеет схему продольного кодирования на основе словаря кодов, оптимизированную для эффективного сжатия пустых участков. Так как большинство факсов состоит в основном из пустых участков, это позволяет свести к минимуму время передачи большинства факсов.

MMR

Модифицированный метод модификации READ (MMR) — метод сжатия данных, рекомендованный ITU-T T.6.

Модем

Устройство, модулирующее сигнал несущей частоты путем кодирования цифровой информации, а также демодулирующее такой сигнал несущей частоты путем декодирования переданной информации.

MR

Модифицированный метод READ (MMR) — метод сжатия данных, рекомендованный ITU-T T.4. Посредством метода MR кодируется первая отсканированная строка с помощью алгоритма MH. Следующая строка сравнивается с предыдущей, определяются различия между ними, затем эти различия кодируются и передаются.

NetWare

Сетевая операционная система, разработанная компанией Novell, Inc. Сначала она использовала кооперативную многозадачность для поддержки различных служб на ПК, а сетевые протоколы были основаны на первичном стеке Xerox XNS. В настоящее время NetWare поддерживает как TCP/IP, так и IPX/SPX.

OPC

Фотобарабан (OPC) — механизм, который формирует виртуальное изображение для печати с помощью лазерного луча. Обычно представляет собой цилиндр цвета ржавчины или зеленого цвета.

Поверхность барабана, содержащегося в блоке формирования изображения, медленно изнашивается в ходе эксплуатации принтера. Барабан изнашивается из-за контакта с проявляющей кистью картриджа, чистящим механизмом и бумагой; в случае износа его следует заменить надлежащим образом.

Оригиналы

Первые экземпляры (например, документа, фотографии или текста), которые копируются, воспроизводятся или переводятся, но которые сами не были скопированы или получены из чего-то другого.

OSI

Взаимодействие открытых систем (OSI) — модель, разработанная для связи Международной Организацией Стандартизации (ISO). OSI представляет стандартный модульный принцип архитектуры сети, который делит требуемый набор комплексных функций на управляемый, автономный и функциональный слои. Этими слоями являются (сверху вниз): приложение, презентация, сеанс, передача, сеть, канал передачи данных и физическая связь.

PABX

Офисная автоматическая телефонная станция (PABX) — автоматическая телефонная система коммутации, действующая в пределах учреждения.

PCL

Язык управления печатью (PCL) — язык описания страниц (PDL), разработанный компанией HP в качестве протокола принтера, который стал промышленным стандартом. Изначально разработанный для первых струйных принтеров, PCL был выпущен и в других вариантах: для термографических печатающих устройств, матричных и лазерных принтеров.

PDF

Формат переносимого документа (PDF) — разработанный компанией Adobe Systems и защищенный патентом формат файла для представления двухмерных документов в виде, не зависящем от отображающего устройства и его разрешения.

PostScript

PostScript (PS) — язык описания страниц и язык программирования, используемый в основном в электронике и настольных издательских системах. Для создания изображения программа PostScript проходит через интерпретатор.

Драйвер принтера

Программа, используемая для передачи команд и данных с компьютера на принтер.

Материал для печати

Это материалы, такие как бумага, конверты, наклейки и прозрачная пленка, которые можно использовать в принтерах, сканерах, факсах и копировальных аппаратах.

PPM

Страниц в минуту (PPM) — метод измерения скорости работы принтера, означающий количество страниц, которые принтер может напечатать за одну минуту.

Файл PRN

Интерфейс, который упрощает работу, т. к. позволяет программному обеспечению взаимодействовать с драйвером устройства с помощью обычных системных команд ввода/вывода.

Протокол

Обозначение или стандарт, который устанавливает или управляет соединением, связью и передачей данных между двумя вычислительными устройствами.

PS

См. PostScript.

PSTN

Коммутируемая телефонная сеть общего пользования (PSTN) — сеть общедоступных мировых телефонных сетей с коммутацией каналов, которая обычно маршрутизируется через коммутатор (например, в производственных помещениях).

RADIUS

Служба дистанционной аутентификации пользователей по коммутируемым линиям (RADIUS) — протокол удаленной аутентификации и учета пользователей. RADIUS обеспечивает централизованное управление такими данными аутентификации, как имена и пароли пользователей, с помощью принципов AAA (аутентификация, проверка полномочий и учета) для управления сетевым доступом.

Разрешение

Резкость изображения, измеряемая в точках на дюйм (тчк/дюйм). Чем больше количество точек на дюйм, тем выше разрешение.

SMB

Блок серверных сообщений (SMB) — сетевой протокол, применяемый в основном для предоставления общего доступа к файлам, принтерам, последовательным портам и различным каналам связи между узлами сети. Кроме того, обеспечивает механизм связи с аутентификацией.

SMTP

Простой протокол электронной почты (SMTP) — стандарт для передачи электронной почты в Интернете. SMTP — относительно простой протокол на основе текста, в котором указывается один или несколько получателей сообщения, а затем передается текст сообщения. Это протокол «клиент-сервер», по которому клиент передает сообщения электронной почты серверу.

SSID

Идентификатор набора служб (SSID) — название беспроводной локальной сети. Все устройства локальной беспроводной сети обладают единым SSID, благодаря чему взаимодействуют друг с другом. Название SSID является регистрозависимым, а его длина не превышает 32 символов.

Маска подсети

Маска подсети используется в сочетании с сетевым адресом для определения того, какая часть адреса является сетевым адресом, а какая — ведущим адресом.

TCP/IP

Протокол TCP и протокол Интернета (IP) — набор протоколов связи, реализующий стек протоколов, на основе которого работает Интернет и большинство коммерческих сетей.

TCR

Отчет подтверждения передачи (TCR) предоставляет сведения о каждой передаче данных, такие как состояние задания, результат передачи и количество отправленных страниц. Этот отчет может печататься после каждого задания или только после неудачной передачи.

TIFF

Теговый формат файлов изображения (TIFF) — формат растрового изображения с переменным разрешением. Обычно TIFF описывает данные изображений, поступающие от сканера. Изображения в формате TIFF используют теги, то есть ключевые слова, определяющие характеристики содержащегося в файле изображения. Этот гибкий и независимый от платформы формат может использоваться для изображений, полученных при помощи различных приложений обработки изображений.

Картридж с тонером

Своеобразный контейнер с тонером, используемый в печатающих устройствах. Тонер — это порошок, который используется в лазерных принтерах и фотокопировальных устройствах. С его помощью формируется текст и изображения на материалах для печати. Тонер плавится под воздействием температуры и давления термофиксатора и за счет этого прилипает к волокнам бумаги.

TWAIN

Промышленный стандарт для сканеров и программного обеспечения. При использовании TWAIN-совместимого сканера с TWAIN-совместимой программой сканирование может быть запущено из программы. TWAIN представляет собой программный интерфейс приложения записи изображений для операционных систем Microsoft Windows и Apple Mac.

Путь UNC

Универсальное соглашение об именовании (UNC) — стандартный метод доступа к сетевым ресурсам в Windows NT и других продуктах Microsoft. Формат пути UNC выглядит следующим образом:
`\\<имя_сервера>\<имя_ресурса>\<дополнительный_каталог>`

URL

Унифицированный указатель ресурса (URL) — глобальный адрес документов и ресурсов в сети Интернет. Первая часть адреса указывает на используемый протокол, вторая определяет IP-адрес домена, в котором находится ресурс.

USB

Универсальная последовательная шина (USB) — стандарт, разработанный компанией USB Implementers Forum, Inc., для соединения компьютеров и периферийных устройств. В отличие от параллельного порта, USB разработан для обеспечения одновременного подключения нескольких периферийных устройств к одному USB-порту компьютера.

Водяной знак

Водяной знак — это различимое изображение или узор, которое более четко видно на просвет. Водяные знаки впервые были использованы в Болонье, Италия, в 1282 году; они применялись производителями бумаги для идентификации своей продукции, а также на почтовых марках, банкнотах и других правительственных документах, чтобы воспрепятствовать подделкам.

WEP

Протокол шифрования в беспроводной связи (WEP) — протокол безопасности, описанный стандартом IEEE 802.11, который обеспечивает тот же уровень защиты, что и в проводных локальных сетях. Безопасность в WEP обеспечивается за счет шифрования передаваемых по радиосигналу данных от одной конечной точки к другой.

WIA

Архитектура записи изображений Windows (WIA) — архитектура записи изображений, первоначально введенная в Windows Me и Windows XP. Сканирование можно запустить из этих операционных систем при помощи WIA-совместимого сканера.

WPA

Защищенный доступ Wi-Fi (WPA) — класс систем защиты беспроводных (Wi-Fi) компьютерных сетей, созданный для усовершенствования функций обеспечения безопасности WEP.

WPA-PSK

WPA-PSK (общий ключ WPA) — специальный режим работы WPA, созданный для малого бизнеса и домашних пользователей. Общий ключ (пароль) указывается в беспроводной точке доступа (WAP) и в других портативных или настольных устройствах. В режиме WPA-PSK при каждом сеансе связи между беспроводным клиентом и соответствующей точкой доступа происходит генерация уникального ключа, что повышает безопасность соединения.

WPS

Защищенная настройка Wi-Fi (WPS) — стандарт для создания беспроводной домашней сети. Если точка беспроводного доступа поддерживает WPS, можно легко настроить беспроводное подключение к сети без компьютера.

XPS

Разработанный Microsoft формат XML Paper Specification (XPS) является спецификацией Page Description Language (PDL) и новым форматом, совмещающим преимущества переносимого и электронного документа. Это спецификация, основанная на XML, на новом способе печати и векторном, независимом от устройства формате документа.

Алфавитный указатель

A

AirPrint	274
AnyWeb Print	375

C

свойства

свойства материалов для печати	164, 279
--------------------------------	----------

L

Linux

переустановка драйвера для подключения с помощью кабеля USB	198, 343
работа с программой SetIP	204, 344, 173, 355, 197, 211, 419

M

Mac

общие проблемы системы Mac	418, 196, 341
работа с программой SetIP	202, 172, 354, 195, 210

S

SyncThru Web Service	377
общая информация	377
samsung printer experience	389
service contact numbers	422

U

UNIX

печать	345
установка драйвера для подключения через сеть	212

Unix

системные требования	173
----------------------	-----

USB

318

USBкабель

переустановка драйвера	196, 198
установка драйвера	38, 40, 195, 197

W

Windows

работа с программой SetIP	201, 257, 170, 38, 40, 205, 417
---------------------------	---------------------------------

A

авторизованные пользователи	
регистрация	328
адрес электронной почты	321
поиск	322
хранение	321
адресная книга	
общая настройка	312
работа с программой	324, 325, 326

Б

безопасная печать	81
беспроводная	
USBкабель	227, 230, 236
WPS	
отключение	223
PINкод	225
настройка с помощью нажатия кнопки	224
Режим инфраструктуры	218
режим Adhoc	218
беспроводная сеть	
сетевой кабель	256
быстрое создание документов	382

Алфавитный указатель

преобразование в ebook	382	289,	294, 297, 309	кнопка сброс	35
В		З		кнопка сбросить	36
Важные обозначения		загрузка		кнопка справка	36
относящиеся к безопасности	18	бумаги в лоток 1	60, 63	кнопки	
ввод символов	323	специальный материал	65	копирование удостоверений	33, 34, 33, 35
вид сзади	30	загрузка оригиналов	73	эко	34
вид спереди	26	замятие		КОМПОНЕНТЫ	
водяной знак		рекомендации по предотвращению		заказ	105
изменение	335	замятия бумаги	130, 136, 131	установка	116
создание	335, 336	И		копирование	
Г		Информация		общая настройка	283, 83
гlossарий	428	о безопасности	18	уменьшение и увеличение копий	85
Д		избранные настройки печати	78	копирование удостоверений	86
Драйвер PostScript		индикатор беспроводной сети	36	Л	
решение проблем	421	информация об устройстве	283, 288, 289, 294, 297, 309	лоток	
дополнительный лоток	105	использование справки	79, 343	загрузка бумаги в многоцелевой лоток	63, 105, 59, 71
загрузка бумаги	60, 105	К		регулировка ширины и длины	59
Ж		карт с тонером		М	
ЖКдисплей		замена картриджа	111, 107, 109, 108	материал для печати	
обзор состояния устройства	283, 288,	хранение	107	выбор размера бумаги	71, 70, 69, 66, 68, 164, 67

Алфавитный указатель

специальный материал	65, 70	регулировка яркости	93	Linux	344
меню печати	281	общие значки	17	параметры устройства	116
многоцелевой лоток		общие настройки	300	печать	
загрузка	63, 65	описание индикаторов состояния	148	Linux	343
Н		отправка факса		Mac	341
Настройка адресной книги	324	отправка нескольким адресатам	91	mobileprint	267
Настройки администратора	316	отчеты		UNIX	345
настройка		информация об устройстве	283, 289, 290, 291, 293, 297, 301, 309, 310	выбор устройства по умолчанию	330, 329, 340, 267
состояние устройства	283, 288, 289, 294, 297, 309	очистка		Mac	342
настройки по умолчанию		блок сканирования	126, 123		281, 331
настройка лотков	71	ролик подачи	125, 122	Windows	76
неполадки		П		Mac	342
Неполадки при сканировании	413, 404, 412, 415, 399, 397, 398	Параллельный		специальные функции принтера	332, 97
нормативная информация	175	заказ	105	печать документа	
О		Программа Scan Assitant	353	Linux	343
Обзор приложения Samsung Printer Status	387	память		Mac	341
обзор меню	42	обновление памяти	118	UNIX	345
обработка факсов		панель управления	32	печать из облачного сервиса google	276
настройка разрешения	92, 89	сенсорный экран	50	печать наложения	
		папка документов	313	печать	337
		общая настройка	313	создание	336, 337
		параметры печати		печать нескольких страниц на одном	

Алфавитный указатель

листе	
Mac	342
подставка выходного лотка	72
проблема	
Неполадки операционной системы	417
программа SetIP	201, 257

Р

разрешение	
обработка факсов	92
расходные материалы	
доступные материалы	103, 111, 120, 108

С

Сканирование	
Сканирование с помощью программы Samsung Scan Assitant	353
Сканирование в среде Linux	355
Сохранение	321
Специальные функции	319
свойства	5
сети	
Конфигурация IPv6	215, 201, 218, 313,

257	
установка драйвера	
Linux	211
Mac	210
UNIX	212
	174

сеть

знакомство с сетевыми программами	
200,	201, 202, 204
установка драйвера	
Windows	205

сканирование

Mac	354
основная информация	347, 349, 355, 352,
	351, 352, 348
флэшнакопитель USB	95

сканирование в mac

сканировать	
общая настройка	295
сменные компоненты	106
сообщение об ошибке	151
состояние	34, 36
состояние принтера	
общая информация	387

Т

технические характеристики	161
материал для печати	164
тип подготовки оригинала	72

у

условное обозначение	17
установка драйвера	
Unix	212
установка устройства	
поправка на высоту	320
утилита прямой печати	340

Ф

Функция сканера	347
факс	
автоматический повторный вызов	356, 366, 359, 357, 289, 358, 359, 360, 361, 367, 364, 362, 367, 365, 364, 356, 363, 364,
	363
флэшнакопитель USB	
печать	97
резервное сохранение данных	98, 95, 99

Алфавитный указатель

функции принтера	329
функции факса	356
функций памяти жесткого диска	368, 369

Ч

чистка устройства	122
-------------------	-----

Э

Экономия	317
экопечать	79