

# Руководство пользователя

---

Samsung Multifunction *Xpress*

M207x series

## КРАТКОЕ

В данном руководстве представлена информация по установке, основным функциям и устранению неисправностей в системе Windows.

## РАСШИРЕННОЕ

Данное руководство содержит информацию об установке, расширенной конфигурации, эксплуатации, а также поиске и устранении неисправностей в различных операционных системах.

Некоторые функции могут различаться в зависимости от модели и региона.



## 1. Введение

Ключевые преимущества	5
Функции различных моделей	8
Полезная информация	14
О руководстве пользователя	15
Информация о безопасности	16
Обзор устройства	23
Обзор панели управления	27
Включение устройства	31
Установка драйвера локально	32
Замена драйвера	33



## 2. Обзор меню и базовая настройка

Обзор меню	35
Основные параметры устройства	40
Материалы и лотки	42
Основные операции печати	55
Основные операции копирования	61
Базовые возможности сканирования	66

## Основные отправки факсимильных сообщений

67



## 3. Обслуживание

Заказ расходных материалов и дополнительных компонентов	73
Доступные материалы	74
Хранение картриджей	75
Перераспределение тонера	77
Замена картриджа	79
Контроль срока службы расходных материалов	81
Настройка предупреждения о низком содержании тонера	82
Чистка устройства	83
Советы по перемещению и хранению устройства	89





## 4. Устранение неисправностей

Рекомендации по предотвращению замятия бумаги	91
Устранение замятия документа	92
Удаление замятой бумаги	96
Описание индикаторов состояния	99
Сведения о сообщениях на дисплее	102



## 5. Приложение

Технические характеристики	108
Нормативная информация	118
Авторские права	133



# 1. Введение

В данной главе содержится информация, которую необходимо усвоить прежде, чем приступить к работе с устройством.

- **Ключевые преимущества** 5
- **Функции различных моделей** 8
- **Полезная информация** 14
- **О руководстве пользователя** 15
- **Информация о безопасности** 16
- **Обзор устройства** 23
- **Обзор панели управления** 27
- **Включение устройства** 31
- **Установка драйвера локально** 32
- **Замена драйвера** 33



# Ключевые преимущества

## Экологическая безопасность



- Для экономии тонера и бумаги устройство снабжено функцией экопечати (см. «Экопечать» на стр. 59).
- В целях экономии бумаги можно распечатывать несколько страниц на одном листе (см. «Использование дополнительных параметров печати» на стр. 219).
- Для экономии бумаги можно печатать на обеих сторонах листа (функция двусторонней печати) (ручной) (см. «Использование дополнительных параметров печати» на стр. 219).
- Данное устройство позволяет сэкономить электроэнергию, автоматически снижая ее потребление в режиме ожидания.
- Для сохранения природных ресурсов рекомендуем использовать вторичную бумагу.

## Быстрая печать с высоким разрешением



- Печать можно выполнять с разрешением до 1200 x 1200 тчк/дюйм (фактическое разрешение).
- Быстрая печать по требованию.
  - M207x series
    - 20 стр/мин для формата A4 или 21 стр/мин для формата Letter при односторонней печати.
  - M2074 series
    - 18 стр/мин для формата A4 или 19 стр/мин для формата Letter при односторонней печати.

# Ключевые преимущества

## Удобство



- Программа Easy Capture Manager позволяет печатать снимки экрана, полученные нажатием кнопки Print Screen на клавиатуре (см. «Easy Capture Manager» на стр. 258).
- Samsung Easy Document Creator это приложение, которое позволяет сканировать, компилировать и сохранять документы в разных форматах, включая формат .erub. Эти документы можно потом распространять по социальным сетям или факсу (см. «Работа с Samsung Easy Document Creator» на стр. 265).
- Приложение AnyWeb Print помогает делать снимки экрана в Windows Internet Explorer, а также обеспечивает удобный предпросмотр, редактирование и печать изображений (см. «Samsung AnyWeb Print» на стр. 259).
- Программа Служба обновлений позволяет регулярно проверять наличие новых версий программного обеспечения и устанавливать их во время установки драйвера. Данная функция доступна только в ОС Windows.
- Если у вас есть доступ в Интернет, вы можете получить справку, поддержку, драйверы устройства, руководства и информацию о заказе материалов на веб-сайте [www.samsung.com](http://www.samsung.com) > ваш продукт > Поддержка и загрузка.

## Широкий набор функций и поддержка множества приложений



- Поддержка разного формата бумаги (см. «Характеристики материала для печати» на стр. 111).
- Печать водяных знаков: В документ можно добавлять различные надписи, например «Секретно» (см. «Использование дополнительных параметров печати» на стр. 219).
- Печать плакатов: Текст и изображения на каждой странице документа можно увеличить, распечатать на нескольких листах бумаги и склеить (см. раздел «Использование дополнительных параметров печати» на стр. 219).
- Печать можно выполнять из разных операционных систем (см. «Системные требования» на стр. 114).
- Устройство оснащено интерфейсом USB и(или) сетевым интерфейсом.

# Ключевые преимущества

## AirPrint



- AirPrint позволяет осуществлять прямую печать с устройств iPhone, iPad и iPod touch под управлением iOS 4.2 или более новой.

## Поддержка разных методов настройки беспроводной сети



- Использование кнопки WPS (Wi-Fi Protected Setup™)
  - Вы можете легко подключить устройство к беспроводной сети при помощи кнопки WPS на устройстве и точке доступа (беспроводном маршрутизаторе).
- Использование USB-кабеля или сетевого кабеля
  - Вы можете подключить и использовать различные беспроводные сети посредством USB-кабеля или сетевого кабеля.

- С помощью Wi-Fi Direct
  - Вы можете легко и удобно посылать файлы на печать с ваших мобильных устройств посредством функций Wi-Fi или Wi-Fi Direct.



См. «Введение в методы настройки беспроводной сети.» на стр. 158.



# Функции различных моделей

Функции и комплектация устройств могут различаться в зависимости от модели и региона.

## Операционная система

Операционная система	M207x series M207xW series	M207xF series M207xFW series M207xFH series M207xHW series
Windows	•	•
Mac	•	•
Linux	•	•

(•: поддерживаемая функция, пустое поле: неподдерживаемая функция)

## Программное обеспечение

Программное обеспечение	M207x series M207xW series	M207xF series M207xFW series M207xFH series M207xHW series
Драйвер принтера SPL	•	•
Драйвер принтера PCL		
Драйвер печати PS		
Драйвер принтера XPS <sup>a</sup>	•	•

# Функции различных моделей

Программное обеспечение		M207x series M207xW series	M207xF series M207xFW series M207xFH series M207xHW series
Утилита прямой печати			
Samsung Easy Printer Manager	Параметры сканирования на ПК	•	•
	Параметры режима Факс-ПК		•
	Параметры устройств	•	•
Samsung Easy Document Creator		•	•
Состояние принтера Samsung		•	•
AnyWeb Print		•	•
SyncThru™ Web Service		• (Только для моделей M207xW series)	• (Только для моделей M207xFW series)
SyncThru Admin Web Service		• (Только для моделей M207xW series)	• (Только для моделей M207xFW series)
Easy Eco Driver		•	•
Факс	Samsung Network PC Fax		•

а. Драйвер XPS поддерживается только в системе Windows. Его можно загрузить с веб-сайта Samsung([www.samsung.com](http://www.samsung.com))

(•: поддерживаемая функция, пустое поле: неподдерживаемая функция)

# Функции различных моделей

## Различные функции

Функции	M207x series M207xW series	M207xF series M207xFW series M207xFH series M207xHW series
Высокоскоростной интерфейс USB 2.0	•	•
Интерфейс проводной локальной сети Ethernet 10/100 Base TX		• (Только для моделей M207xFW series / M207xHW series)
Беспроводной сетевой интерфейс 802.11b/g/n <sup>a</sup>	• (Только для моделей M207xW series)	• (Только для моделей M207xFW series / M207xHW series)
Печать/сканирование NFC	• (Только для моделей M207xW series)	• (Только для моделей M207xFW series / M207xHW series)
Экопечать (Панель управления)	•	•
Дуплексная (двусторонняя) печать (в ручном режиме) <sup>b</sup>	•	•
Интерфейс USB-памяти		
Модуль памяти		
Запоминающее устройство (жесткий диск)		

# Функции различных моделей

Функции		M207x series M207xW series	M207xF series M207xFW series M207xFH series M207xHW series
Дуплексный автоподатчик (дуплексное устройство автоматической подачи документов)			
Автоподатчик (устройство автоматической подачи документов)			•
Факс	Отпр.несколько.		•
	Отлож. отправ.		•
	Приор. отправ.		•
	Двусторонняя отправка		
	Безопас. прием		•
	Дупл. печать		
	Отправить/получить пересланный факс		•
	Отправить/получить пересланное эл. письмо		
Отправить/получить пересланный сервер			

# Функции различных моделей

Функции		M207x series M207xW series	M207xF series M207xFW series M207xFH series M207xHW series
Сканировать	Сканирование в программу электронной почты		
	Сканирование на сервер SMB		
	Сканирование на сервер FTP		
	Двустороннее сканирование		
	Сканировать на ПК	•	•
	Сканирование в WSD	• (Только для моделей M207xW series)	• (Только для моделей M207xFW series)



# Функции различных моделей

Функции		M207x series M207xW series	M207xF series M207xFW series M207xFH series M207xHW series
Копирование	Копирование удостоверений	•	•
	Копирование с уменьшением или увеличением	•	•
	Сортировка	•	•
	Плакат		
	Клонирование		
	Книга		
	2/4 копии/стр.	•	•
	Настройка фона	•	•
	Сдвиг полей		
	Стирание по краю		
	Усил. от. сер.		
	Двустороннее копирование		

а. Для некоторых стран платы беспроводной сети могут быть недоступны. В некоторых странах доступны только сети 802.11 b/g. Свяжитесь с местным представителем компании Samsung или обратитесь в магазин, в котором было приобретено устройство.

б. Только для ОС Windows.

(•: поддерживаемая функция, пустое поле: неподдерживаемая функция)

# Полезная информация



## Устройство не печатает.

- Откройте очередь печати и удалите документ из списка на печать (см. «Отмена задания печати» на стр. 56).
- Удалите драйвер и установите его повторно (см. «Установка драйвера локально» на стр. 32).
- Выберите данное устройство устройством по умолчанию в ОС Windows (см. «Выбор устройства по умолчанию» на стр. 218).



## Где можно приобрести дополнительные компоненты и расходные материалы?

- Задайте вопрос поставщику или продавцу техники Samsung.
- Посетите страницу [www.samsung.com/supplies](http://www.samsung.com/supplies). Выберите ваш регион и страну, чтобы просмотреть соответствующую информацию по обслуживанию.



## Индикатор состояния мигает или светится непрерывно.

- Выключите и снова включите устройство.
- Проверьте значение такого поведения индикатора в данном руководстве, а затем выполните соответствующую процедуру устранения проблемы (см. «Описание индикаторов состояния» на стр. 99).



## Произошло замятие бумаги.

- Откройте и закройте блок санирования (см. «Вид спереди» на стр. 24).
- См. указания по устранению замятия бумаги в данном руководстве, а затем выполните соответствующую процедуру устранения проблемы (см. «Удаление замятой бумаги» на стр. 96).



## Нечеткая печать.

- Низкий уровень тонера или неравномерное его распределение в картридже. Встряхните картридж (см. «Перераспределение тонера» на стр. 77).
- Выберите другое разрешение печати (см. «Доступ к настройкам печати» на стр. 57).
- Замените картридж с тонером (см. «Карт. с тонером» на стр. 79).



## Откуда можно загрузить драйвер для устройства?

- Вы можете получить справку, поддержку, драйверы устройства, руководства и информацию о заказе материалов на веб-сайте [www.samsung.com](http://www.samsung.com) > ваш продукт > Поддержка и загрузка.

# О руководстве пользователя

В настоящем руководстве пользователя приведены основные сведения об устройстве, а также детальное описание порядка его использования.



- Перед началом эксплуатации устройства следует ознакомиться с информацией о безопасности.
- Решение проблем, связанных с эксплуатацией устройства, приведено в разделе, посвященном устранению неисправностей.
- Описание терминов, используемых в данном руководстве, см. в глоссарии.
- В зависимости от модели и комплектации конкретного устройства его вид может отличаться от иллюстраций в данном руководстве пользователя.
- В зависимости от версии драйвера/микропрограммы конкретного устройства, вид меню может отличаться от иллюстраций в данном руководстве.
- Операции, приведенные в данном руководстве, в основном предназначены для выполнения в среде Windows 7.

## Условные обозначения

Некоторые термины настоящего руководства имеют одинаковое значение, например:

- «документ» и «оригинал».
- «бумага», «материал» и «материал для печати».
- «устройство», «принтер» и «МФУ».

## Общие значки



Значок	Текст	Описание
	<b>Внимание!</b>	Содержит инструкции по защите устройства от возможных механических повреждений и неисправностей.
	<b>Примечание</b>	Содержит дополнительные сведения или подробные описания функций и возможностей устройства.

# Информация о безопасности

Приведенные здесь предупреждения призваны защитить вас и окружающих от получения травм, а также от причинения возможного вреда устройству. Внимательно прочтите эти инструкции перед эксплуатацией устройства. После ознакомления с данным документом сохраните его для последующего использования.

## Важные обозначения, относящиеся к безопасности

## Разъяснение значков и обозначений, используемых в данной главе

	<b>Осторожно!</b>	Обозначает ситуации, которые могут повлечь за собой смерть или нанесение вреда здоровью.
	<b>Внимание!</b>	Обозначает ситуации, которые могут повлечь за собой нанесение легкого вреда здоровью или имуществу.
	Не пытайтесь использовать устройство.	

## Условия эксплуатации

### Осторожно



Эксплуатация устройства с поврежденным шнуром питания или незаземленной розеткой запрещается.

Это может привести к поражению электрическим током или пожару.



Не допускайте попадания на устройство каких-либо веществ, (например, воды) и размещения на его поверхности каких-либо предметов (например, мелких металлических или тяжелых предметов, свечей, зажженных сигарет и пр.).

Это может привести к поражению электрическим током или пожару.

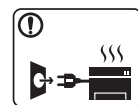

- При перегреве из устройства может пойти дым, оно может издавать необычные звуки или распространять запахи. В этом случае следует немедленно выключить питание и отключить устройство от электрической сети.
- Доступ к электрической розетке должен быть постоянно открыт на случай необходимости экстренного отключения питания.

Это может привести к поражению электрическим током или пожару.

# Информация о безопасности

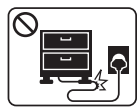

Запрещается сгибать шнур питания или ставить на него тяжелые предметы.

Хожение по шнуру или повреждение его тяжелыми предметами может привести к поражению электрическим током или пожару.



Запрещается тянуть за шнур при отключении устройства из розетки; запрещается трогать вилку влажными руками.

Это может привести к поражению электрическим током или пожару.

## Внимание

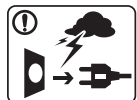

Во время грозы или длительного простоя устройства следует вытащить шнур питания из розетки.

Это может привести к поражению электрическим током или пожару.



Осторожно, область выхода бумаги может сильно нагреваться.

Опасность ожогов.



При падении устройства или повреждении его корпуса следует отключить все соединительные кабели и обратиться к квалифицированному обслуживающему персоналу.

В противном случае возникнет опасность поражения электрическим током или пожара.



Если после исполнения всех инструкций устройство не работает как следует, обратитесь к квалифицированному обслуживающему персоналу.

В противном случае возникнет опасность поражения электрическим током или пожара.



Если вилка с трудом входит в электрическую розетку, не следует применять силу.

Следует вызвать электрика для замены розетки, иначе это может привести к поражению электрическим током.



Следите, чтобы домашние животные не грызли шнуры питания, телефонные или соединительные кабели.

Это может привести к поражению электрическим током, пожару или травме животного.







# Информация о безопасности

## Правила эксплуатации

### Внимание

	<p>Не вытягивайте выходящую из устройства бумагу во время печати.</p> <p>В противном случае это может привести к повреждению устройства.</p>
	<p>Не кладите руки между устройством и лотком для бумаги.</p> <p>В этом случае можно получить травму.</p>
	<p>Соблюдайте осторожность при замене бумаги и устранении замятий.</p> <p>Новая бумага имеет острые края и может вызвать болезненные порезы.</p>
	<p>При больших объемах печати нижняя часть области выхода бумаги может нагреваться. Не позволяйте детям прикасаться к ней.</p> <p>Возможно возгорание.</p>
	<p>При удалении замятий не пользуйтесь пинцетом или острыми металлическими предметами.</p> <p>Это может повредить устройство.</p>

	<p>Не накапливайте большое количество бумаги в выходном лотке.</p> <p>Это может повредить устройство.</p>
	<p>Не закрывайте вентиляционные отверстия и не проталкивайте в них никакие предметы.</p> <p>Это может привести к перегреву компонентов, что, в свою очередь, может спровоцировать повреждение или возгорание.</p>
	<p>Использование элементов управления и настроек или выполнение операций, не описанных в настоящем руководстве, может привести к опасному радиационному облучению.</p>
	<p>Для подключения устройства к электрической сети используется шнур питания.</p> <p>Чтобы выключить блок питания устройства, следует извлечь шнур питания из розетки.</p>

# Информация о безопасности

## Установка и перемещение

### Осторожно



Запрещается устанавливать устройство в запыленных, влажных помещениях или помещениях, где возможна утечка воды.

Это может привести к поражению электрическим током или пожару.

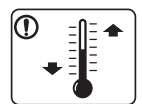

Поместите устройство в среду, где соблюдаются необходимые температурные условия и влажность.

В ином случае это может вызвать проблемы при печати и привести к повреждению устройства.

см. раздел «Общие характеристики» на стр. 108.

### Внимание



Перед перемещением устройства отключите питание и отсоедините все кабели. Информация ниже является рекомендательной и привлекает ваше внимание к весу устройства. Если состояние вашего здоровья не позволяет вам поднимать тяжести, не следует поднимать устройство. Обратитесь за помощью и привлечите к подъему устройства нужное число людей.

После этого поднимите устройство.

- Если устройство весит менее 20 кг, его может поднимать один человек.
- Если устройство весит 20 – 40 кг, его следует поднимать вдвоем.
- Если устройство весит более 40 кг, его следует поднимать как минимум четвером.



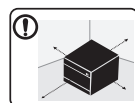

При несоблюдении этого требования устройство может упасть, сломаться или травмировать людей.





Располагайте устройство на плоской поверхности в хорошо проветриваемом месте. Учитывайте пространство, необходимое для открытия крышек и лотков.

Место должно быть хорошо проветриваемым, не жарким и не влажным; на него не должны падать прямые солнечные лучи.

# Информация о безопасности

	<p>При использовании устройства длительное время или при печати большого количества страниц в непроветриваемом помещении устройство способно загрязнять воздух веществами, вредными для здоровья человека. Располагайте устройство в хорошо проветриваемом помещении или регулярно открывайте окно для циркуляции воздуха.</p>
	<p>Не устанавливайте устройство на неустойчивой поверхности.</p> <p>При несоблюдении этого требования устройство может упасть, сломаться или травмировать людей.</p>
	<p>При необходимости используйте только телефонный кабель стандарта № 26 AWG<sup>a</sup> или больший.</p> <p>В противном случае это может привести к повреждению устройства.</p>
	<p>Подключайте шнур питания только к заземленной розетке.</p> <p>В противном случае возникнет опасность поражения электрическим током или пожара.</p>
	<p>Для безопасной эксплуатации используйте шнур питания только из комплекта поставки. При использовании шнура длиной более 2 м и напряжении 110 В размер кабеля должен соответствовать стандарту 16 AWG или больше.</p> <p>Невыполнение этого требования может привести к повреждению устройства, поражению электрическим током или пожару.</p>

	<p>Запрещается накрывать устройство или помещать его в воздухонепроницаемое место, например, в шкаф.</p> <p>Недостаток вентиляции может привести к возгоранию.</p>
	<p>Электрическая нагрузка на розетки и шнуры питания не должна превышать допустимую.</p> <p>Несоблюдение этого требования может сказаться на производительности устройства, привести к поражению электрическим током или пожару.</p>
	<p>Уровень мощности в розетке должен соответствовать значению, указанному на этикетке устройства.</p> <p>Чтобы узнать уровень мощности в используемой розетке, обратитесь в электроэнергетическую компанию.</p>

a. AWG: система стандартов American Wire Gauge

# Информация о безопасности

## Обслуживание и профилактический контроль

### Внимание



Перед внутренней чисткой устройства отключите его от розетки. Не используйте для чистки устройства бензин, растворитель или спирт; не распыляйте воду прямо на устройство.

Это может привести к поражению электрическим током или пожару.



Не включайте устройство при замене частей или внутренней чистке.

При несоблюдении этой меры можно получить травму.



Храните чистящие принадлежности в местах недоступных для детей.

Опасность травмирования детей.



Запрещается самостоятельно разбирать, ремонтировать или реконструировать устройство.

Это может повредить устройство. Ремонтировать устройство должны только сертифицированные специалисты.



При чистке и эксплуатации устройства строго следуйте поставляемому в комплекте руководству пользователя. Иначе можно повредить устройство.



Не допускайте запыления или попадания воды на штепсельную розетку.

В противном случае возникнет опасность поражения электрическим током или пожара.





- Не снимайте щитки и кожухи, закрепленные винтами.
- Замену предохранителей должны производить только сертифицированные специалисты по обслуживанию. В противном случае возникнет опасность поражения электрическим током или пожара.
- Ремонт устройства должны заниматься только специалисты по обслуживанию Samsung.

# Информация о безопасности

## Использование расходных материалов

### Внимание

	<p>Не разбирайте картридж с тонером.</p> <p>Пыль от тонера может представлять опасность в случае вдыхания или попадания внутрь организма.</p>
	<p>Запрещается сжигать какие-либо расходные материалы, например, картриджи или термофиксаторы.</p> <p>Это может привести к взрыву или неконтролируемому возгоранию.</p>
	<p>Хранить такие расходные материалы, как картриджи, следует в недоступном для детей месте.</p> <p>Пыль от тонера может представлять опасность в случае вдыхания или попадания внутрь организма.</p>
	<p>Повторное использование таких расходных материалов, как тонер, может привести к повреждению устройства.</p> <p>При повреждении устройства вследствие повторного использования расходных материалов сервисное обслуживание будет платным.</p>



При работе с деталями, содержащими пыль тонера (картриджи, бутылки с отработанным тонером, проявочный блок), придерживайтесь следующий инструкций.

- При утилизации расходных материалов следуйте инструкциям по утилизации. Инструкции по утилизации можно получить у торгового представителя.
- Не выбрасывайте расходные материалы вместе с бытовыми отходами.
- Не используйте бутылку для отработанного тонера повторно после ее опорожнения.

Несоблюдение указанных выше требований может привести к нарушению работы устройства и загрязнению окружающей среды. Гарантия не распространяется на повреждения, возникшие по неосторожности пользователя.



Если тонер попал на одежду, не стирайте ее в горячей воде.

Под воздействием горячей воды тонер въедается в ткань. Используйте холодную воду.



В процессе замены картриджа или удаления замятий следует избегать попадания тонера на кожу или одежду.

Пыль от тонера может представлять опасность в случае вдыхания или попадания внутрь организма.



# Обзор устройства

## Стандартные

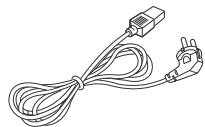

Шнур питания

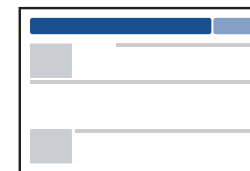

Краткое руководство по установке

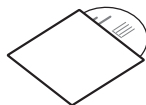

Компакт-диск с ПО<sup>а</sup>

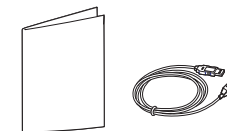

Принадлежности<sup>б</sup>

а. На компакт-диск с ПО записаны драйверы и программные приложения.

б. Комплект принадлежностей зависит от страны приобретения устройства и его модели.

# Обзор устройства

## Вид спереди



- Вид вашего принтера может отличаться от представленного на иллюстрации в зависимости от модели. Существует несколько типов устройств.
- Функции и комплектация устройств могут различаться в зависимости от модели и региона (см. «Функции различных моделей» на стр. 8).

## Тип А

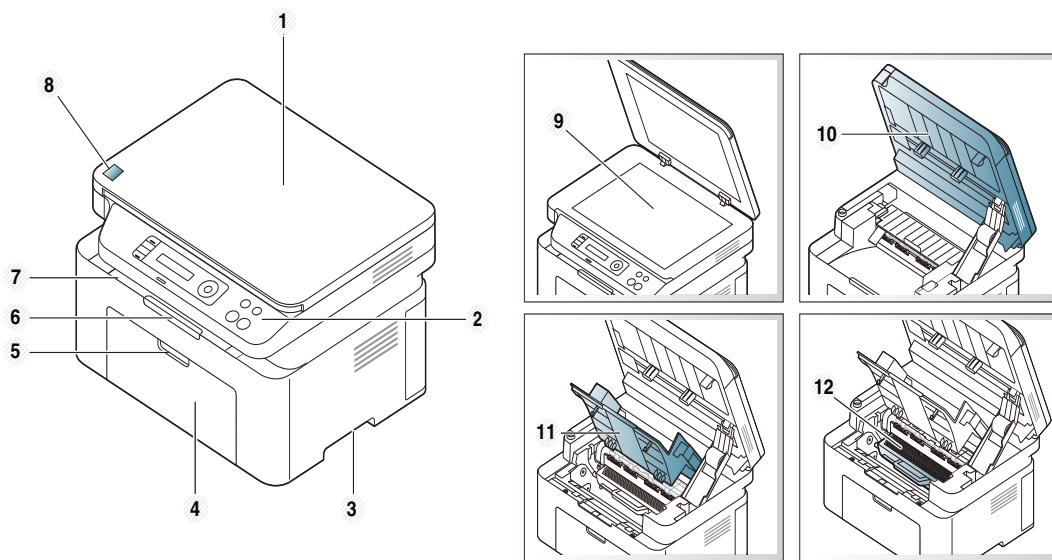

1	Крышка сканера	7	Выходной лоток
2	Панель управления	8	<b>NFC</b> (технология связи в ближнем поле)
3	Ручка	9	Стекло экспонирования
4	Лоток	10	Модуль сканирования <sup>a b</sup>
5	Ручка лотка	11	Внутренняя крышка
6	Подставка выходного лотка	12	Карт. с тонером

а. Предварительно закройте крышку сканера.

б. Будьте осторожны, чтобы не прищемить пальцы!

# Обзор устройства

## Тип В

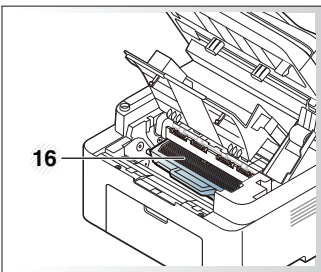
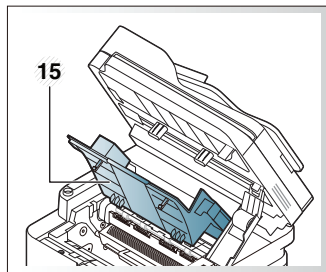
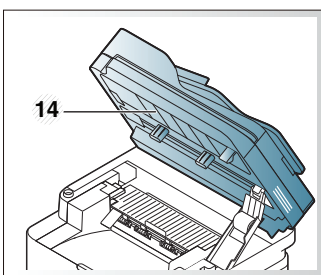
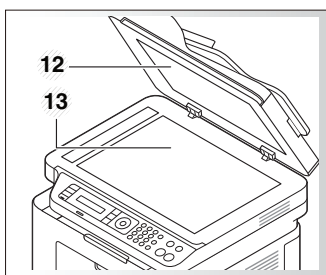
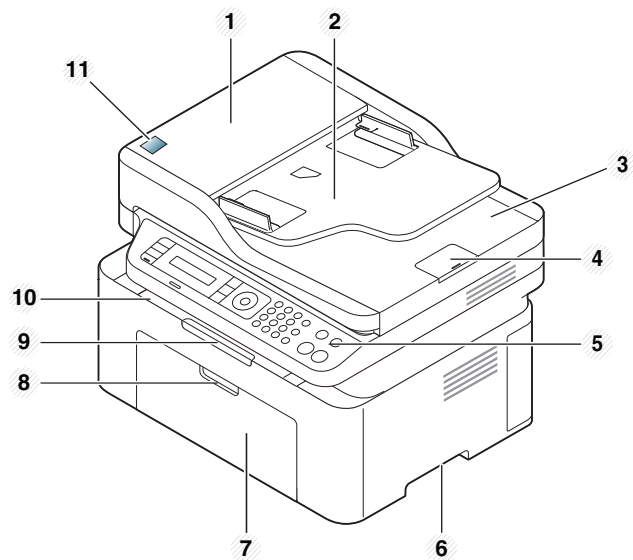

1	Крышка устройства подачи документов	9	Подставка выходного лотка
2	Крышка направляющей устройства подачи документов	10	Выходной лоток
3	Выходной лоток устройства подачи документов	11	<b>NFC</b> (технология связи в ближнем поле)
4	Выходная опора устройства подачи документов	12	Крышка сканера
5	Панель управления	13	Стекло экспонирования
6	Ручка	14	Модуль сканирования <sup>a b</sup>
7	Лоток	15	Внутренняя крышка
8	Ручка лотка	16	Карт. с тонером

а. Предварительно закройте крышку сканера.

б. Будьте осторожны, чтобы не прищемить пальцы!

# Обзор устройства

## Вид сзади



- Вид вашего принтера может отличаться от представленного на иллюстрации в зависимости от модели. Существует несколько типов устройств.
- Функции и комплектация устройств могут различаться в зависимости от модели и региона (см. «Функции различных моделей» на стр. 8).

## Тип А

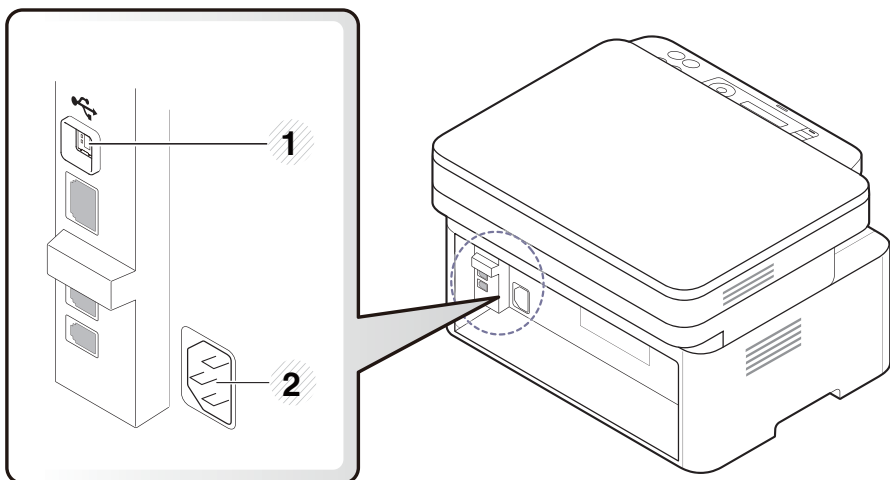

- |   |                          |
|---|--------------------------|
| 1 | Порт USB                 |
| 2 | Разъем для шнура питания |

## Тип В

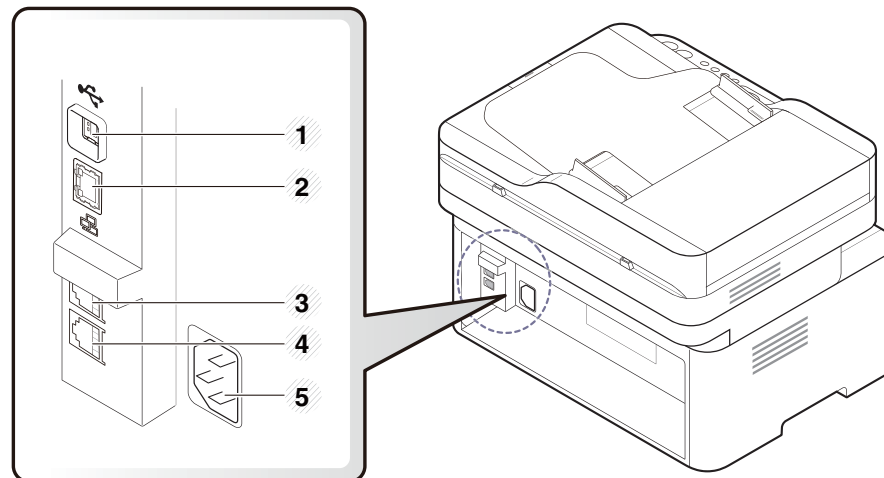

- |   |  |
|---|--|
| 1 | Порт USB                                     |
| 2 | Сетевой порт <sup>а</sup>                    |
| 3 | Телефонный разъем расширения ( <b>EXT.</b> ) |
| 4 | Разъем телефонной линии ( <b>LINE</b> )      |
| 5 | Разъем для шнура питания                     |

а. Только для моделей M207xFW series.

# Обзор панели управления







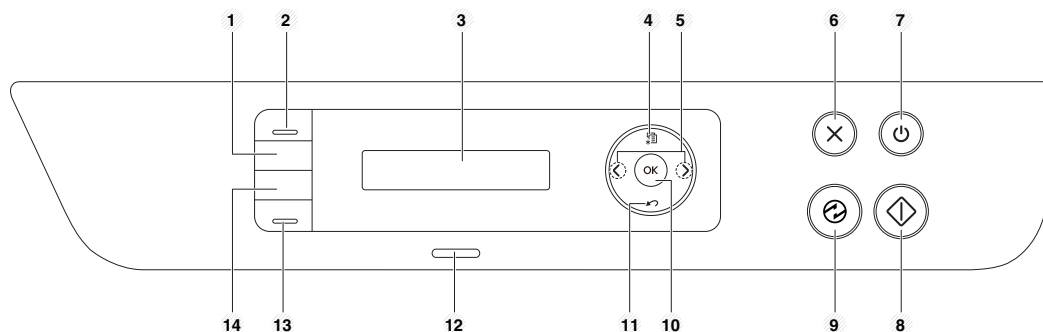

- В зависимости от модели вид панели управления вашего принтера может отличаться от изображенной на рисунке. Существует несколько типов панели управления.
- Функции и комплектация устройств могут различаться в зависимости от модели и региона (см. «Функции различных моделей» на стр. 8).

## Тип А





1	<b>Копия удостов.</b>	Копирование двух сторон удостоверения (например водительских прав) на одну сторону листа (см. «Копирование удостоверений» на стр. 64).
2	<b>Сканировать на</b>	Переключение между режимом копирования и сканирования. Индикатор <b>Сканировать на</b> включается в режиме сканирования и выключается в режиме копирования.

3	<b>Дисплей</b>	Индикация текущего состояния устройства и вывод подсказок во время работы.
4	<b>Меню</b>	 Переход в режим меню и прокрутка доступных вариантов меню (см. «Обзор меню» на стр. 35).
5	<b>Стрелки влево/вправо</b>	Перемещение между параметрами выбранного меню, а также уменьшение или увеличение их значений.
6	<b>Стоп/Сброс</b>	 Остановка операции в любой момент.
7	<b>Питание/Пробуждение</b>	 Включает/выключает устройство или выводит его из режим энергосбережения. Если вам необходимо отключить аппарат, нажмите и удержите эту кнопку более трех секунд.
8	<b>Старт</b>	 Запуск задания.
9	<b>Энергосбер.</b>	 Переход в спящий режим.
10	<b>ОК</b>	Подтверждение выбора на дисплее.
11	<b>Обр. Сторона</b>	 Возврат на один уровень меню выше.
12	<b>Состояние индикаторы</b>	Отображение информации о состоянии устройства (см. «Описание индикаторов состояния» на стр. 99).

# Обзор панели управления

13	<b>Экономия</b>	Переход в режим экономии для снижения расхода тонера и потребления бумаги только во время печати с ПК и копирования (см. «Экопечать» на стр. 59).
----	-----------------	---



14	<b>WPS<sup>a</sup></b>	 Позволяет легко настроить беспроводную сеть, не используя компьютер (см. «Использование кнопки WPS» на стр. 160).
	<b>Печать экрана</b>	 <p>Нажмите эту кнопку; индикатор <b>Состояние</b> начнет мигать. Если вы хотите распечатать только активное окно, отпустите кнопку, после того как индикатор <b>Состояние</b> перестанет мигать. Если вы хотите распечатать весь экран, отпустите кнопку, пока индикатор мигает.</p> <div><ul style="list-style-type: none"><li>• Кнопка <b>Печать экрана</b> работает только в операционных системах Windows и Mac.</li><li>• Эту функцию можно использовать только на принтере, который подключен через интерфейс USB.</li><li>• При печати снимка активного окна или всего экрана с помощью соответствующей кнопки в зависимости от особенностей изображения устройство может использовать большее количество тонера.</li><li>• Эти функции можно использовать только в том случае, если установлена программа Samsung Easy Printer Manager. Если вы пользователь ОС Mac, вы должны включить <b>Screen Print Settings</b> в Samsung Easy Printer Manager, чтобы воспользоваться функцией печать снимка экрана.</li></ul></div>





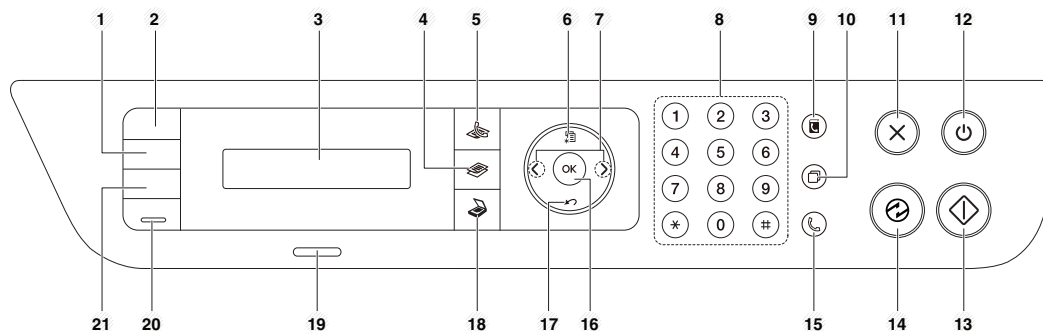

a. Только для моделей M207xW/ M207xFW series.

# Обзор панели управления





## Тип В





1	<b>яркость</b>	Регулировка уровня яркости для улучшения читаемости копии. Этот параметр полезен, если оригинальный документ содержит тусклые или затемненные области изображения.
2	<b>Копия удостов.</b>	Копирование двух сторон удостоверения (например водительских прав) на одну сторону листа (см. «Копирование удостоверений» на стр. 64).
3	<b>Дисплей</b>	Индикация текущего состояния устройства и вывод подсказок во время работы.
4	<b>Копирование</b>	 Переключение в режим копирования.
5	<b>Факс</b>	 Переключение в режим факса.

6	<b>Меню</b>		Переход в режим меню и прокрутка доступных вариантов меню (см. «Обзор меню» на стр. 35).
7	<b>Стрелки влево/вправо</b>		Перемещение между параметрами выбранного меню, а также уменьшение или увеличение их значений.
8	<b>Цифровая клавиатура</b>		Набор номера или ввод цифр и букв (см. «Буквы и цифры клавиатуры» на стр. 212).
9	<b>Адресная книга</b>		Сохранение часто используемых номеров факсов или поиск сохраненных номеров факсов (см. «Сохранение адресов электронной почты» на стр. 210 или «Настройка телефонной книги факса» на стр. 213).
10	<b>Повторный набор/Пауза</b>		Повторный набор последнего набранного номера или идентификатора абонента в режиме готовности или вставка паузы(-) в номер факса в режиме редактирования (см. «Повторный набор номера факса» на стр. 243).
11	<b>Стоп/Сброс</b>		Остановка операции в любой момент.
12	<b>Питание/Пробуждение</b>		Включает/выключает устройство или выводит его из режим энергосбережения. Если вам необходимо отключить аппарат, нажмите и удержите эту кнопку более трех секунд.
13	<b>Старт</b>		Запуск задания.

# Обзор панели управления

14	Энергосбер.		Переход в спящий режим.
15	Набор без снятия трубки		При нажатии этой кнопки можно услышать тон набора номера. Затем введите номер факса. Эта функция аналогична набору номера с помощью громкой связи (см. «Прием факса вручную в режиме «Телефон»» на стр. 250).
16	ОК		Подтверждение выбора на дисплее.
17	Обр. Сторона		Возврат на один уровень меню выше.
18	Сканировать		Переключение в режим сканирования.
19	Состояние индикаторы		Отображение информации о состоянии устройства (см. «Описание индикаторов состояния» на стр. 99).
20	Экономия		Переход в режим экономии для снижения расхода тонера и потребления бумаги только во время печати с ПК и копирования (см. «Экопечать» на стр. 59).

21	WPS <sup>a</sup>		Позволяет легко настроить беспроводную сеть, не используя компьютер (см. «Использование кнопки WPS» на стр. 160).
	Печать экрана		<p>Нажмите эту кнопку и на экране появится вопрос <b>Печатать снимок?</b>. Если вы хотите напечатать только активное окно, нажмите <b>Активно</b>. Если вы хотите напечатать весь экран, нажмите <b>Заполнено</b>.</p> <div style="border: 1px solid #ccc; padding: 5px;"> <ul style="list-style-type: none"> <li> Кнопка <b>Печать экрана</b> работает только в операционных системах Windows и Mac.</li> <li>Эту функцию можно использовать только на принтере, который подключен через интерфейс USB.</li> <li>При печати снимка активного окна или всего экрана с помощью соответствующей кнопки в зависимости от особенностей изображения устройство может использовать большее количество тонера.</li> <li>Эти функции можно использовать только в том случае, если установлена программа Samsung Easy Printer Manager. Если вы пользователь ОС Mac, вы должны включить <b>Screen Print Settings</b> в Samsung Easy Printer Manager, чтобы воспользоваться функцией печать снимка экрана.</li> </ul> </div>

a. Только для моделей M207xW/ M207xFW series.



# Включение устройства

- 1 Сначала подключите устройство к сети питания.

Если устройство снабжено выключателем питания, переведите его в положение Вкл.

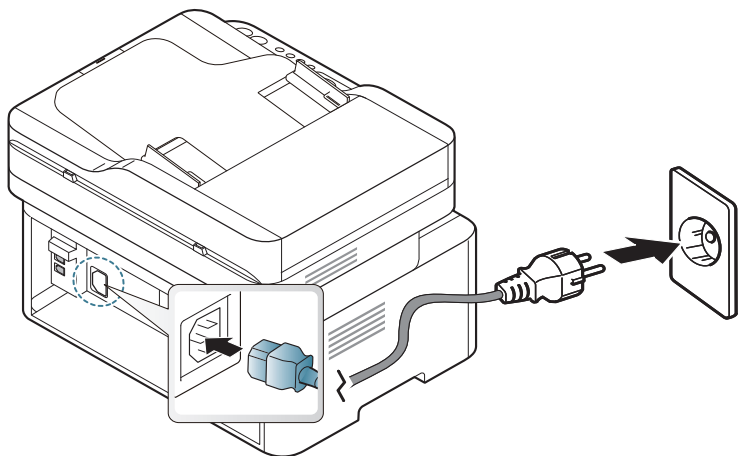

Если необходимо выключить устройство, нажмите и удерживайте кнопку  (Питание/Пробуждение) в течение 3 секунд.



В зависимости от модели и комплектации внешний вид конкретного устройства может отличаться от иллюстраций в данном руководстве пользователя. Проверьте модель устройства (см. «Вид спереди» на стр. 24).

- 2 Питание отключается автоматически.

Для моделей M207x series нажмите кнопку  (Питание/Пробуждение) на панели управления.

# Установка драйвера локально

Локальное устройство — это устройство, подключенное к компьютеру напрямую с помощью кабеля. Если устройство подключено к сети, пропустите указанные ниже действия и перейдите к установке драйвера сетевого устройства (см. раздел «Установка драйвера по сети» на стр. 147).



- Если вы используете ОС Mac или Linux, см. «Установка для Макинтош» на стр. 138 или «Установка для Linux» на стр. 140.
- В зависимости от устройства и используемого интерфейса окно установки может отличаться от описанного в данном Руководство пользователя.
- Используйте кабель USB длиной не более 3 м.

**3** Выберите **USB-подключение** в окне **Тип подключения принтера**. Затем нажмите кнопку **Далее**.

**4** Следуйте инструкциям в окне установки.

## Windows

**1** Вставьте компакт-диск, входящий в комплект поставки, в дисковод для компакт-дисков.

Если окно установки не открылось, нажмите **Пуск > Все программы > Стандартные > Выполнить**.

X:\**Setup.exe**, заменив «X» буквой вашего CD-ROM, и нажмите кнопку **ОК**.

**2** Прочитайте и примите соглашение с пользователем в окне установки. Затем нажмите кнопку **Далее**.

# Замена драйвера

Если драйвер принтера работает неправильно, выполните приведенные ниже действия по его удалению.

## Windows

- 1** В меню **Пуск** последовательно выберите пункты **Программы** (или **Все программы**) > **Samsung Printers** > **Удалить ПО принтера Samsung**.
- 2** Следуйте инструкциям в окне установки.
- 3** Вставьте компакт-диск с драйвером в дисковод для компакт-дисков и установите драйвер (см. «Установка драйвера локально» на стр. 32).



## 2. Обзор меню и базовая настройка

Данный раздел содержит информацию об общей структуре меню и базовых параметрах настройки.

- **Обзор меню** 35
- **Материалы и лотки** 42
- **Основные операции печати** 55
- **Основные операции копирования** 61
- **Базовые возможности сканирования** 66
- **Основные отправки факсимильных сообщений** 67

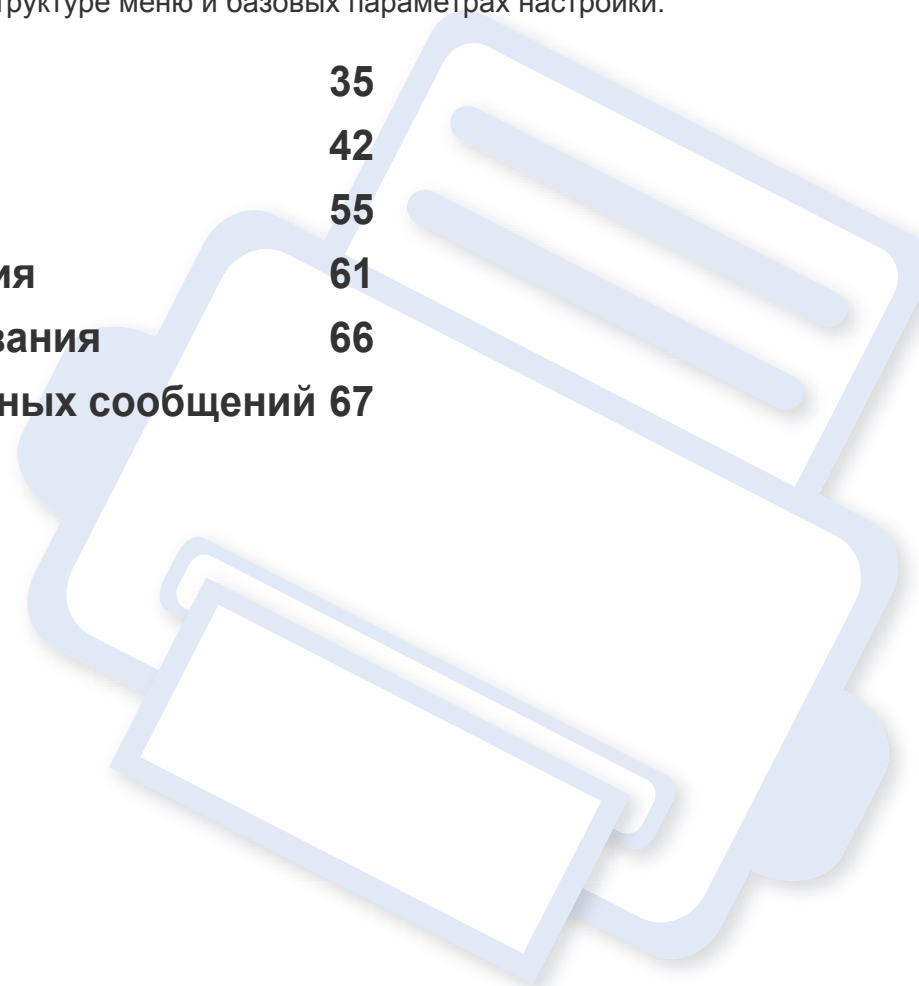

# Обзор меню

Панель управления предоставляет доступ к различным меню для настройки устройства и использования его функций.



- Эта функция не поддерживается в моделях M207x series (см. «Обзор панели управления» на стр. 27).
- Некоторые меню могут не отображаться на дисплее в зависимости от параметров или моделей. Это значит, что данные функции недоступны для этого устройства.
- В зависимости от модели и комплектации меню конкретного устройства может отличаться от иллюстраций в данном руководстве пользователя.
- Эти меню описаны в Расширенном руководстве (см. «Полезные сведения о меню настройки» на стр. 189).

## Доступ в меню

- 1 В зависимости от того, какая функция будет использоваться, нажмите на панели управления кнопку Факс, Копировать или Сканировать на панели управления.
- 2 Нажимайте кнопку на  (**Меню**) до тех пор, пока в нижней части дисплея не отобразится название нужного меню, затем нажмите на кнопку **ОК**.
- 3 Нажимайте стрелки, пока на дисплее не отобразится нужный элемент меню, затем нажмите на кнопку **ОК**.

- 4 Если выбранное меню содержит вложенные меню, вернитесь к шагу 3.
- 5 Нажмите кнопку **ОК**, чтобы сохранить изменения.
- 6 Нажмите  (**Стоп/Сброс**) для возврата в режим готовности.

# Обзор меню

Элементы	Параметры	
Функция факса (M207xF series, M207xFW series)	Яркость	Стандарт
		Темный + 1- Темный + 5 Светлый + 5- Светлый + 1
	Разрешение	Стандартное
		Четкое
		Очень четкое
		Фотография
		Цв. факс
	Исходный размер	
Многоадр.отправка		
Отложенная отправка		
Приор. отправ.		
Пересл. отпр.	Переслать на факс	
Перенаправить	Переслать на факс Пересл. на ПК Переслать и печать	
Безоп. прием	Выкл. Вкл. Печ.	

Элементы	Параметры	
Факс (Продолжение)	Добавить стр.	
	Отмена задания	
Настройка факса (M207xF series,M207xFW series)	Отправка	Кол-во повторных наборов
		Интервал дозвона
		Наб. префикса
		Режим ECM
		Подтв. факс
		Образ стр
		Режим набора <sup>a</sup>

# Обзор меню

Элементы	Параметры	
Настройка факса (Продолжение)	Прием	Режим приема
		Зв. до отв.
		Печ. дан.факса
	Изм.по умолч.	Код начала пр.
		Автоумен.
		Обр. изобр.
	Ручное управление TX/RX	Наст.неж.фкс.
		Режим DRPD <sup>a</sup>
		Вкл.
Функция копир.	Исходный размер	Выкл.
		Масштабиров.
		Яркость
		Стандарт
		Темный + 1- Темный + 5
		Светлый + 5- Светлый + 1

Элементы	Параметры	
Функция копир. (продолжение)	Тип оригинала	Текст
		Текст/фото
	Сортировка	Фото
		Вкл.
Макет	Выкл.	Стандарт
		2 к/стр
Настройка фона	Выкл.	4 к/стр
		Копия удостоверения
		Автомат.
Настройка копир.	Изм.по умолч.	Уров. усил. 1
		Уров. усил. 2
		Уров. удал. 1- Уров. удал. 4
		Исходный размер
		Копии
		Масштабиров.
		Яркость
		Тип оригинала
		Сортировка

# Обзор меню

Элементы	Параметры	
Настр. сист.	Настройка устройства	ИД устройства Ном.факса Дата/время Режим часов Язык Реж. по умолч. Энергосбер. Автоотключение Событие пробуждения Время ожид сист Время ожид.задан Над уровнем моря Автопродолжение <sup>b</sup> Замена бумаги <sup>b</sup> Эконом.тонера Параметры эко
	Настройка бум.	Размер бумаги Тип бумаги Поле

Элементы	Параметры	
Настр. сист. (Продолжение)	Звук/громкость	Звук клавиш Сигнал Динамик Звонок
	Отчет	Конфигурац. Дем. стр. Информация о расходных материалах Счетчик использования Получение факса Факс отправлен Заплан.задания Подтв. факс Нежелательный факс Адр. книга
	Обслуживание	Удал. пуст. сообщ. <sup>c</sup> Срок службы Изображение Mgr. Заканч. тонер Серийный номер



# Обзор меню

Элементы	Параметры	
Сеть <sup>с</sup> (M207xF series, M207xFW series)	TCP/IP (IPv4)	DHCP BOOTP Статич.
	TCP/IP (IPv6)	Протокол IPv6 Настройка DHCPv6
	Ethernet	Порт Ethernet Скорость сети Ethernet
	Wi-Fi	ВКЛ. И ВЫКЛ. Wi-Fi WPS Wi-Fi Direct Сигнал Wi-Fi Б.сеть: По ум.
	Мастер проток.	HTTP WINS SNMPv1/v2t UPnP(SSDP) mDNS SetIP SLP
Конфигур. сети		

Элементы	Параметры
Сеть(продолжение)	Сброс настроек

- а. В некоторых странах этот параметр может быть недоступен.  
б. Эта функция появляется только в том случае, если функция **Несоответствие бумаги** включена.  
с. Эта опция отображается только если в картридже заканчивается тонер.

# Основные параметры устройства



Параметры устройства можно настроить в меню **Параметры устройств** программы Samsung Easy Printer Manager.

- Для пользователей ОС Windows и Mac: настройка в меню

**Samsung Easy Printer Manager** >  (переход в расширенный режим) > **Параметры устройств**, см. «Параметры устройств» на стр. 268.

После завершения установки можно установить параметры принтера, предусмотренные по умолчанию.

Выполните действия ниже, чтобы изменить стандартные настройки:



В некоторых моделях для перехода к меню нижнего уровня может потребоваться нажать кнопку **ОК**.

**1** Нажмите  (**Меню**) > **Настройка системы** > **Настройка** на панели управления.

**2** Выберите желаемый параметр и нажмите **ОК**.

- **Язык:** изменяет язык панели управления.
- **Дата/время:** Установленные значения даты и времени используются при задержке отправки по факсу. Они также печатаются на отчетах. Если эти значения, по каким-то причинам, заданы неправильно, их необходимо исправить.



Установите дату и время с помощью стрелок или с помощью цифровой клавиатуры (см. «Буквы и цифры клавиатуры» на стр. 212).

- Месяц = 01–12
- День = 01–31
- Год = необходимо ввести 4 цифры
- Час = 01–12
- Минута = 00–59

- **Режим часов:** Можно задать отображение текущего времени на устройстве в 12- или 24-часовом формате.
- **Энергосбер.:** Если устройство не используется в течение некоторого времени, эта функция позволяет экономить электроэнергию.



При нажатии кнопки  (**Питание/Пробуждение**), начале печати или получении факса устройство выходит из режима энергосбережения.

- **Над уровнем моря:** На качество печать влияет атмосферное давление, которое определяется высотой расположения устройства над уровнем моря. Перед тем как задать значение поправки на высоту, необходимо определить высоту расположения устройства над уровнем моря (см. «Поправка на высоту» на стр. 209).

# Основные параметры устройства

- 3 Выберите желаемый параметр и нажмите **ОК**.
- 4 Нажмите кнопку **ОК**, чтобы сохранить изменения.
- 5 Нажмите  (**Стоп/Сброс**), чтобы вернуться к режиму готовности.



Для настройки других полезных функций, перейдите по следующим ссылкам.

- См. раздел «Ввод различных символов» на стр. 212.
- См. раздел «Буквы и цифры клавиатуры» на стр. 212.
- См. раздел «Настройка размера и типа бумаги» на стр. 49.
- См. раздел «Настройка телефонной книги факса» на стр. 213.

# Материалы и лотки

В этой главе описывается загрузка материалов для печати в устройство.



- Использование материалов для печати, которые не соответствуют данной спецификации, может привести к появлению дефектов или к необходимости ремонта. Такой ремонт не покрывается гарантийными обязательствами или сервисным соглашением с компанией Samsung.
- Не используйте фотобумагу для струйной печати. В противном случае это может привести к повреждению устройства.
- Использование огнеопасных печатных материалов может привести к возгоранию.
- Используйте только перечисленные материалы для печати (см. «Характеристики материала для печати» на стр. 111).



Использование огнеопасных печатных материалов или присутствие инородных материалов в принтере может привести к перегреву прибора, а в некоторых случаях к возгоранию.

## Обзор лотка

Для изменения размера необходимо передвинуть ограничители бумаги.

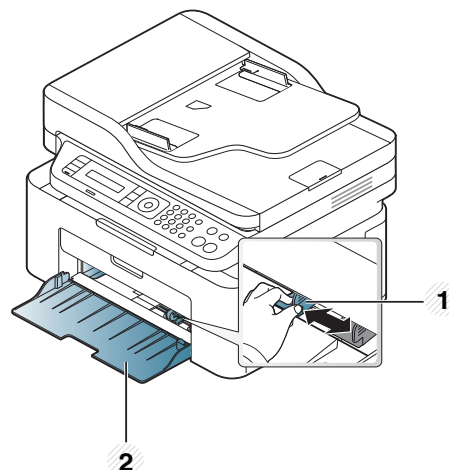

- 1 Ограничитель ширины бумаги
- 2 Лоток



В зависимости от модели и комплектации внешний вид конкретного устройства может отличаться от иллюстраций в данном руководстве пользователя. Проверьте модель устройства (см. «Вид спереди» на стр. 24).

# Материалы и лотки



Если вы не отрегулируете ограничитель, это может нарушить выравнивание бумаги, вызвать перекос изображения или замятие бумаги.

## Загрузка бумаги в лоток



В зависимости от модели и комплектации внешний вид конкретного устройства может отличаться от иллюстраций в данном руководстве пользователя. Проверьте модель устройства (см. «Вид спереди» на стр. 24).

- 1 Откройте лоток. Отрегулируйте лоток под размер загружаемого материала (см. «Обзор лотка» на стр. 42).

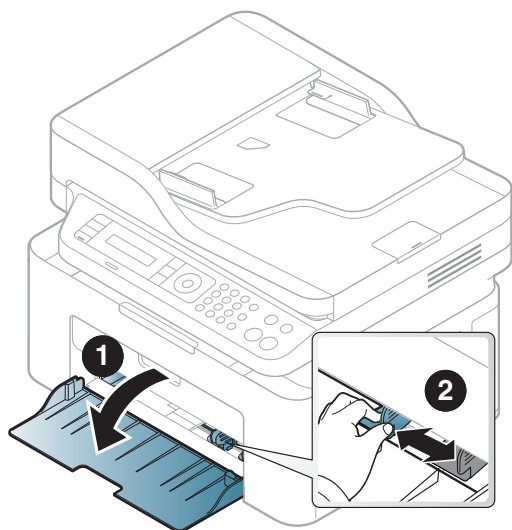

- 2 Перед загрузкой согните стопку бумаги в обоих направлениях либо раскройте веером край пачки, чтобы отделить страницы друг от друга.

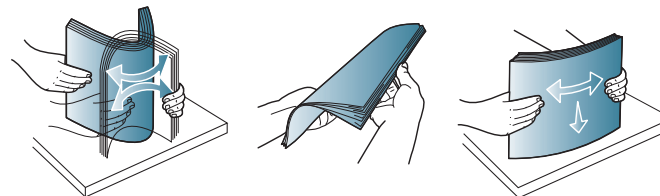

- 3 Поместите пачку бумаги стороной для печати вверх.

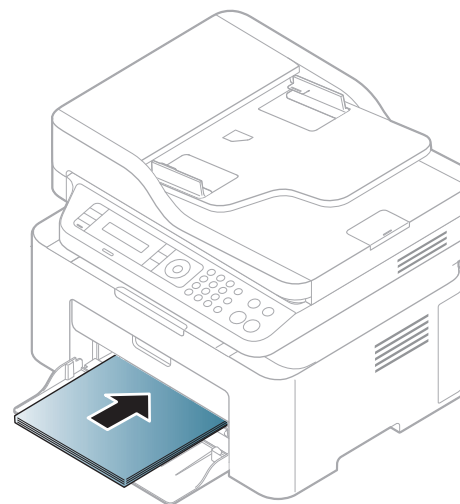

# Материалы и лотки



- Не нажимайте слишком сильно на ограничитель ширины — это может привести к перекоосу бумаги.
- Не используйте бумагу с закрученным передним краем. Это может вызвать замятие.
- Если не отрегулировать ограничитель ширины, может произойти замятие бумаги.

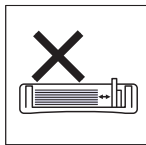
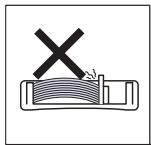
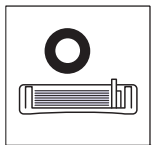

- 4** Прижмите ограничитель и передвиньте его к краю пачки бумаги, не смятая ее.

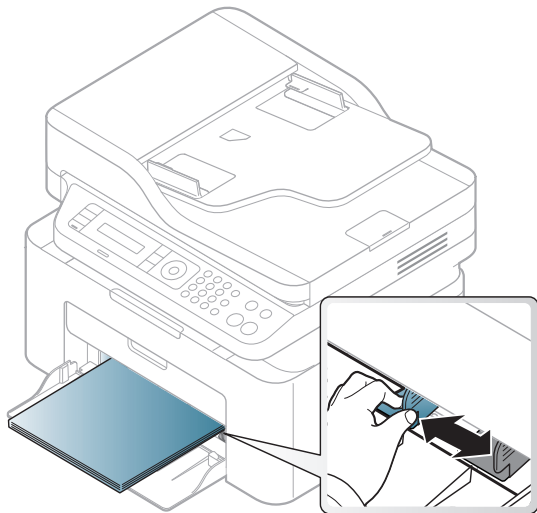

- 5** Для печати документа установите соответствующий размер и тип бумаги для лотка (см. «Настройка размера и типа бумаги» на стр. 49).

# Материалы и лотки

## Лоток ручной подачи

В лоток можно помещать материалы для печати различного типа и размера, такие как почтовые открытки, карточки для записок и конверты (см. «Характеристики материала для печати» на стр. 111).

**Для настройки ручной подачи, щелкните по ссылке ниже:**

См. раздел «Загрузка бумаги в лоток» на стр. 43.



### Советы по использованию ручной подачи в лотке

- Если в драйвере принтера выбран параметр **Бумага > Источник > Ручная подача**, то для печати каждой страницы необходимо нажимать кнопку **ОК**.
- Одновременно в лоток следует загружать материалы только одного типа, размера и плотности.
- Чтобы избежать замятия бумаги, не добавляйте в лоток новые листы во время печати.
- Загружайте материалы в лоток стороной для печати вверх и верхним краем вперед и располагайте их по центру.
- Для обеспечения качественной печати и предотвращения замятия бумаги, загружайте только доступные типы бумаги (см. «Характеристики материала для печати» на стр. 111).
- Перед загрузкой открыток, конвертов и наклеек распрямите их.
- При печати на специальных материалах нужно следовать инструкциям по их загрузке (см. «Печать на специальных материалах» на стр. 45).

## Печать на специальных материалах

В следующей таблице указаны особые типы материалов для лотка.

Чтобы изменить настройки бумаги устройства, выберите тип бумаги в окне **Настройка печати > вкладка Бумага > вкладка Тип** (см. «Доступ к настройкам печати» на стр. 57).



- При использовании специальных материалов рекомендуется подавать по одному листу за раз (см. «Характеристики материала для печати» на стр. 111).
- В зависимости от модели и комплектации внешний вид конкретного устройства может отличаться от иллюстраций в данном руководстве пользователя. Проверьте модель устройства (см. «Вид спереди» на стр. 24).

# Материалы и лотки

Плотности отдельных образцов бумаги приведены в «Характеристики материала для печати» на стр. 111.

Типы	Лоток <sup>а</sup>
Низко	•
плотная бумага	•
тонкая бумага	•
высокосортная бумага	•
Цвет	•
Картон	•
Наклейки	•
Конверт	•
форма	•
хлопковая	•
Вторичная	•
архив.	•

а. Типы бумаги доступные для лотка ручной подачи:

(•: поддерживается, пустая ячейка не поддерживается)

## Конверт

Результаты печати на конвертах зависят от их качества.

Для печати на конверте следует расположить его согласно рисунку.

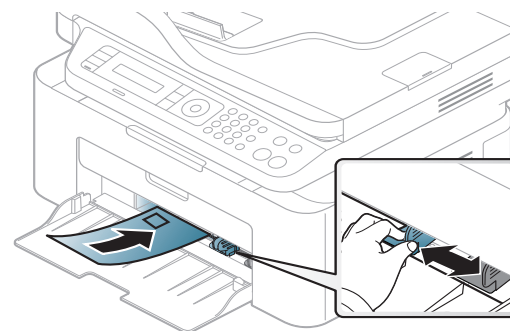

- При выборе конвертов обращайте внимание на указанные ниже характеристики.
  - **Плотность бумаги:** не должна превышать 90 г/м<sup>2</sup>. В противном случае возможно замятие.
  - **Форма:** должны лежать на ровной поверхности с волнистостью менее 6 мм и не должны содержать воздух.
  - **Ситуация:** не должны быть мятыми, рваными или иным образом поврежденными.
  - **Температура:** должны выдерживать тепло и давление, имеющиеся в устройстве во время работы.
- Используйте только хорошо склеенные конверты с острыми краями и четкими линиями сгиба.
- Не используйте конверты с марками.



# Материалы и лотки

- Не используйте конверты со скрепками, зажимами, окошками, мелованной подложкой, самоклеящимися клапанами и другими синтетическими материалами.
- Не используйте поврежденные или плохо склеенные конверты.
- Убедитесь, что клееные швы на обоих концах конверта достигают углов.

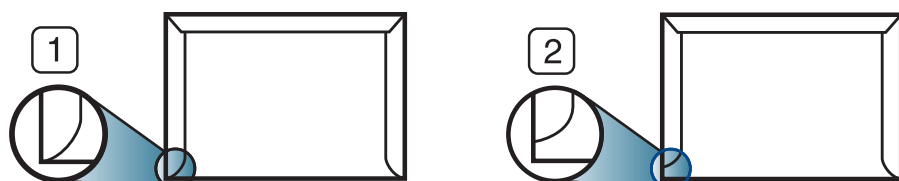

- 1 Допустимо  
2 Недопустимо

- Конверты с клейкой полосой, защищенной бумажной лентой, или с несколькими клапанами должны содержать клей, выдерживающий температуру закрепления тонера (в данном устройстве примерно 170 °C) в течение 0,1 секунды. Дополнительные клапаны и клеящие ленты могут привести к смятию, сморщиванию или замятию конверта, а также повреждению термофиксатора.
- Для достижения наилучшего качества печати ширина полей должна составлять не менее 15 мм от краев конверта.
- Не печатайте на участках, где совмещаются швы конверта.

## Наклейки

Во избежание повреждения устройства используйте только наклейки, предназначенные для лазерных принтеров.

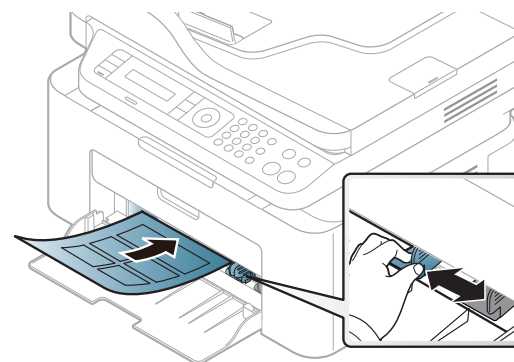

- При выборе наклеек обращайте внимание на указанные ниже факторы.
  - **Наклейки:** должны выдерживать температуру закрепления тонера (приблизительно 170°C (338°F)).
  - **Структура:** Не используйте листы наклеек с открытыми участками подложки между наклейками. При наличии таких промежутков наклейки могут отделиться от листов и вызвать трудно устранимое замятие.
  - **Сворачивание:** Должны лежать на ровной поверхности с волнистостью не более 13 мм в любом направлении.
  - **Ситуация:** Не используйте наклейки со складками, пузырьками и другими признаками отделения от подложки.

# Материалы и лотки

- Между наклейками не должно быть промежутков с нанесенным клеем, так как в этом случае при печати они могут отделиться от подложки, что приведет к замятию. Кроме того, клей может повредить компоненты устройства.
- Не пропускайте лист наклеек через устройство более одного раза: клейкая подложка рассчитана только на одно прохождение через устройство.
- Не используйте наклейки, отделяющиеся от подложки, а также мятые, с пузырьками или поврежденные.

## Картон / бумага нестандартного размера

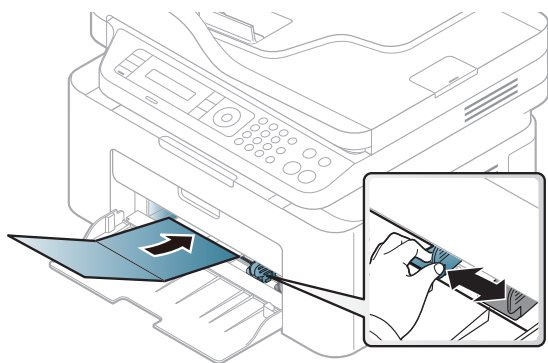

- В приложении следует установить поля не менее 6,4 мм от краев материала.

## Готовые формы

Готовые формы следует загружать печатной стороной вверх, свободным краем вперед. Если при подаче возникают проблемы, поверните бумагу другой стороной. При этом качество печати не гарантируется.

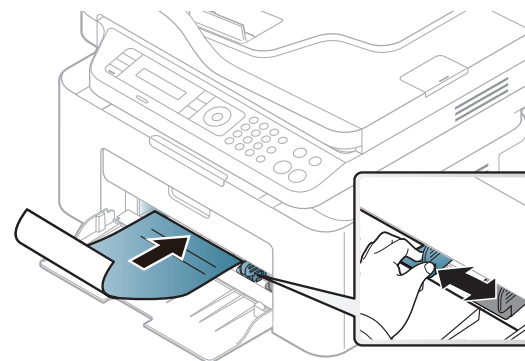

- Должны быть отпечатаны с использованием термостойких красок, которые не растекаются, не испаряются и не выделяют вредные вещества под воздействием температуры закрепления тонера (примерно 170 °C) в течение 0,1 с.
- Чернила готовых форм должны быть негорючими и не должны неблагоприятно воздействовать на ролики принтера.
- Перед загрузкой готовой формы удостоверьтесь, что печатная краска на бумаге сухая. Во время закрепления тонера влажная краска может размазаться, что снизит качество печати.

# Материалы и лотки



## Настройка размера и типа бумаги

После загрузки бумаги в лоток следует с помощью кнопок панели управления указать ее размер и тип.

Чтобы изменить настройки бумаги устройства, выберите тип бумаги в окне **Настройка печати** > вкладка **Бумага** > вкладка **Тип** (см. «Доступ к настройкам печати» на стр. 57).



В некоторых моделях для перехода к меню нижнего уровня может потребоваться нажать кнопку **ОК**.

- 1 Нажмите кнопку  (**Меню**) на панели управления.
- 2 Нажмите **Настр. сист.** > **Настройка бум.** > **Размер бумаги** или **Тип бумаги**.
- 3 Выберите нужный лоток и параметры.
- 4 Нажмите кнопку **ОК**, чтобы сохранить изменения.
- 5 Нажмите кнопку  (**Стоп/Сброс**) для возврата в режим готовности.



Если вы хотите использовать бумагу другого формата (например бумагу для счетов), выберите вкладку **Бумага** > **Размер** > **Правка...** и установите **Параметры нестандартного размера бумаги** в **Настройка печати** (см. «Доступ к настройкам печати» на стр. 57).

# Материалы и лотки

## Использование держателя выходного лотка



При печати большого количества страниц поверхность выходного лотка может нагреться. Избегайте контакта с поверхностью и не допускайте нахождения вблизи нее детей.

Держатель позволяет выровнять страницы, которые собираются в выходном лотке. По умолчанию принтер отправляет отпечатанный материал в выходной лоток.

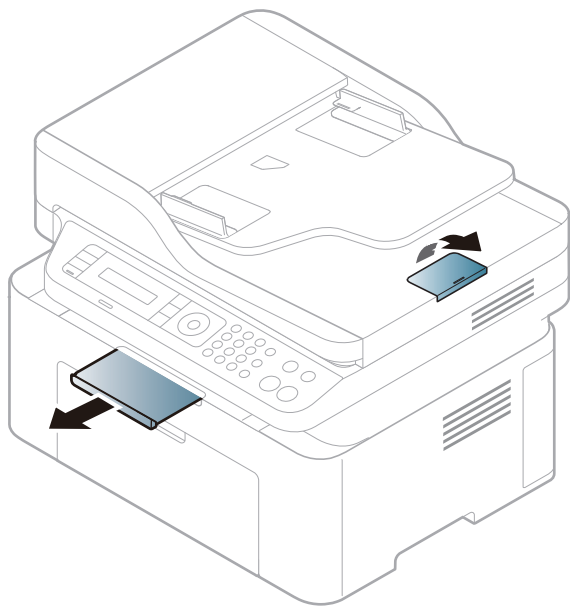

В зависимости от модели и комплектации внешний вид конкретного устройства может отличаться от иллюстраций в данном руководстве пользователя. Проверьте модель устройства (см. «Вид спереди» на стр. 24).

# Материалы и лотки

## Подготовка оригиналов

- Не загружайте бумагу, размер которой меньше 142 Ч 148 мм или больше 216 Ч 356 мм.
- Во избежание замятий, снижения качества печати или поломки устройства не следует загружать в него следующие типы бумаги:
  - копировальную бумагу или бумагу с копировальным слоем;
  - мелованную бумагу;
  - лощеную или тонкую бумагу;
  - мятую или согнутую бумагу;
  - скрученную бумагу;
  - разорванную бумагу.
- Перед загрузкой оригиналов в устройство удалите с них скрепки и скобки.
- Убедитесь в том, что чернила, клей или корректурная жидкость, нанесенные на бумагу, полностью высохли.
- Не загружайте одновременно бумагу различного размера и плотности.
- Не загружайте буклеты, брошюры, прозрачные пленки и другие нестандартные документы.

## Загрузка оригиналов

Для загрузки оригинала документа для копирования, сканирования или отправки факса вы можете использовать стекло экспонирования или выходной лоток.



В зависимости от модели и комплектации внешний вид конкретного устройства может отличаться от иллюстраций в данном руководстве пользователя. Проверьте модель устройства (см. «Вид спереди» на стр. 24).

## На стекло экспонирования

Используя стекло экспонирования, можно копировать или сканировать оригиналы. Это помогает достигнуть наилучшего качества сканирования, особенно если документы содержат цветные или черно-белые изображения. Убедитесь, что в выходном лотке не находятся оригиналы документов. Если в выходном лотке находится оригинал документа, то устройство отдает приоритет этому документу, а не тому, который расположен на стекле экспонирования.

# Материалы и лотки

- 1 Поднимите и откройте крышку сканера.

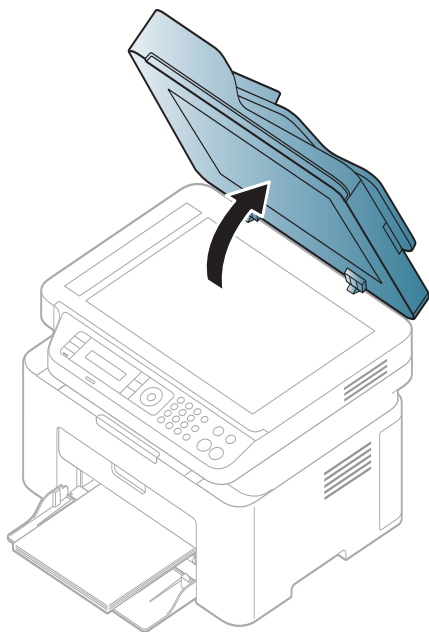

- 2 Поместите оригинал на стекло экспонирования лицевой стороной вниз. Выровняйте документ по направляющим меткам в левом верхнем углу стекла.

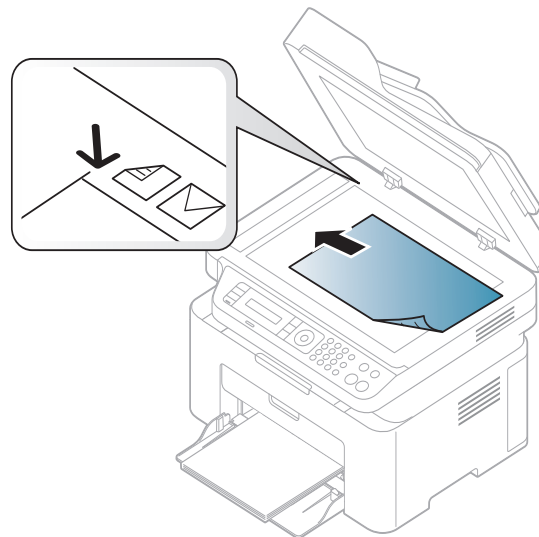

- 3 Закройте крышку сканера.

# Материалы и лотки



- При копировании с открытой крышкой снижается качество печати и увеличивается расход тонера.
- Пыль на стекле экспонирования может вызвать появление черных пятен на копиях. Не допускайте загрязнения стекла (см. раздел «Чистка устройства» на стр. 83).
- Если необходимо скопировать страницу книги или журнала, приподнимите крышку так, чтобы ее шарниры вошли в ограничители, и закройте ее. Если толщина книги или журнала превышает 30 мм, не закрывайте крышку при копировании.



- Будьте аккуратны, не разбейте стекло экспонирования. Вы можете порезаться.
- Убирайте руки перед закрытием крышки сканера. Крышка может упасть и поранить их.
- Избегайте попадания луча сканера в глаза во время копирования и сканирования. Это вредно для глаз.

## В автоподатчик

С помощью автоподатчика можно загрузить до 40 листов бумаги (80 г/м<sup>2</sup>) для одного задания.

- 1 Перед загрузкой оригиналов согните стопку бумаги в обоих направлениях либо раскройте веером край пачки, чтобы отделить страницы друг от друга.

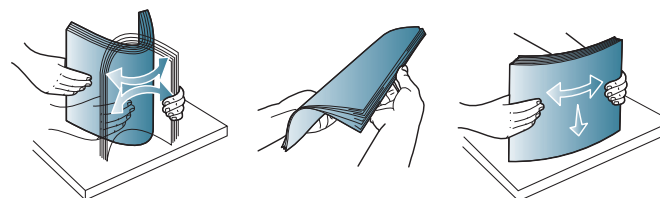

# Материалы и лотки

- 2** Загрузите оригиналы в автоподатчик лицевой стороной вверх. Нижний край пачки оригиналов должен совпадать с отметкой размера бумаги на входном лотке для документов.

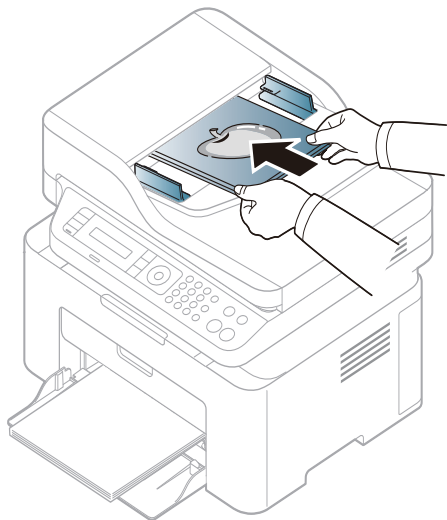

- 3** Отрегулируйте направляющие ширины податчика по размеру документов.

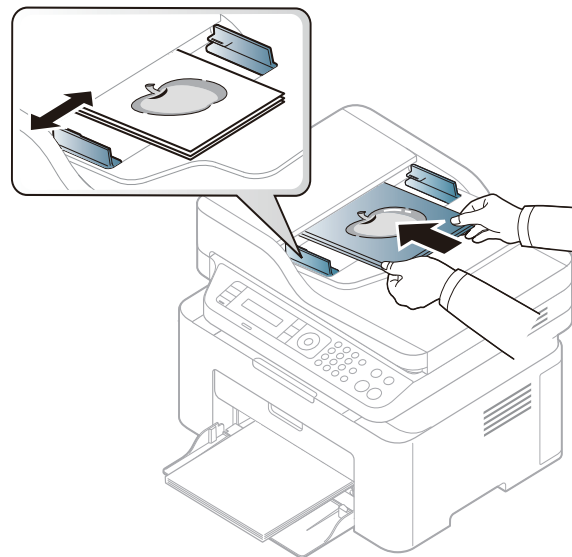

Пыль на стекле экспонирования может стать причиной черных полосок на копиях. Содержите стекло в чистоте (см. «Чистка устройства» на стр. 83).



# Основные операции печати

Специальные функции печати описаны в Расширенном руководстве (см. «Использование дополнительных параметров печати» на стр. 219).

## Печать

Если вы используете ОС Mac или Linux, см. Расширенное руководство («Печать в ОС Macintosh» на стр. 229 или «Печать в Linux» на стр. 231).

Окно **Настройка печати** приведено для программы «Блокнот» из системы Windows 7.

- 1 Откройте документ, который необходимо распечатать.
- 2 Выберите пункт **Печать** в меню **Файл**.

- 3 Выберите нужное устройство из списка **Выберите принтер**.

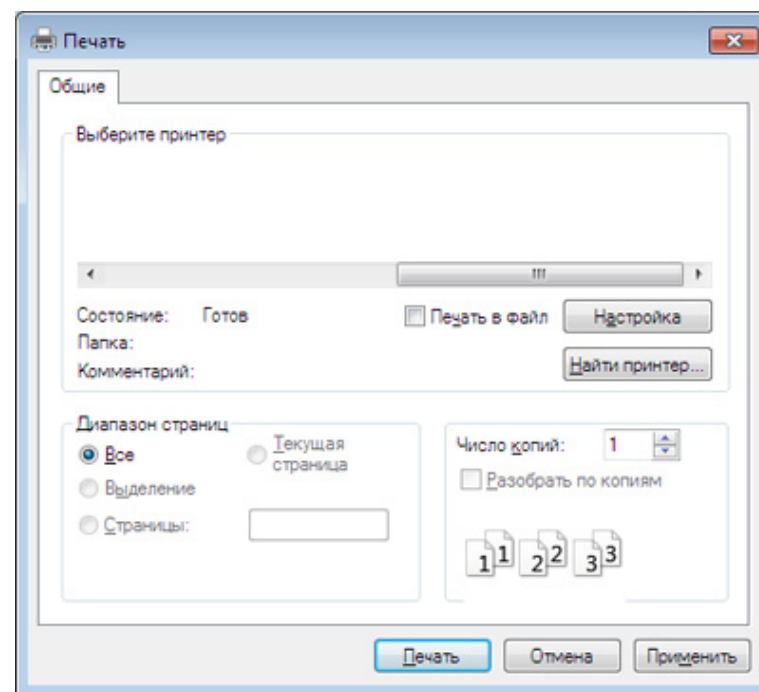

- 4 В окне **Печать** находятся основные настройки печати: число копий и диапазон страниц для печати.



Чтобы воспользоваться расширенными свойствами печати, щелкните **Свойства** или **Настройка** в окне **Печать** (см. «Доступ к настройкам печати» на стр. 57).

- 5 Чтобы приступить к печати, нажмите кнопку **ОК** или **Печать** в окне **Печать**.

# Основные операции печати

## Отмена задания печати





Если задание печати находится в очереди или буфере, его можно отменить следующим образом:

- Открыть это окно можно дважды щелкнув на значке устройства (  ) на панели задач Windows.
- Отменить текущее задание также можно, нажав на панели управления кнопку  (Стоп/Сброс).

# Основные операции печати

## Доступ к настройкам печати



- В зависимости от используемого устройства окно **Настройка печати** может отличаться от описанного в данном руководстве.
- При выборе параметра в окне **Настройка печати** может отобразиться предупреждающая пометка:  или . Знак  обозначает, что выбор этого параметра возможен, но не рекомендуется, а знак  обозначает, что этот параметр невозможно выбрать из-за настроек устройства или из-за системной среды.

- 1 Откройте документ, который необходимо распечатать.
- 2 Выберите пункт **Печать** в меню файла. Откроется диалоговое окно **Печать**.
- 3 Выберите нужное устройство из списка **Выберите принтер**.

- 4 Нажмите **Свойства** или **Настройка**.

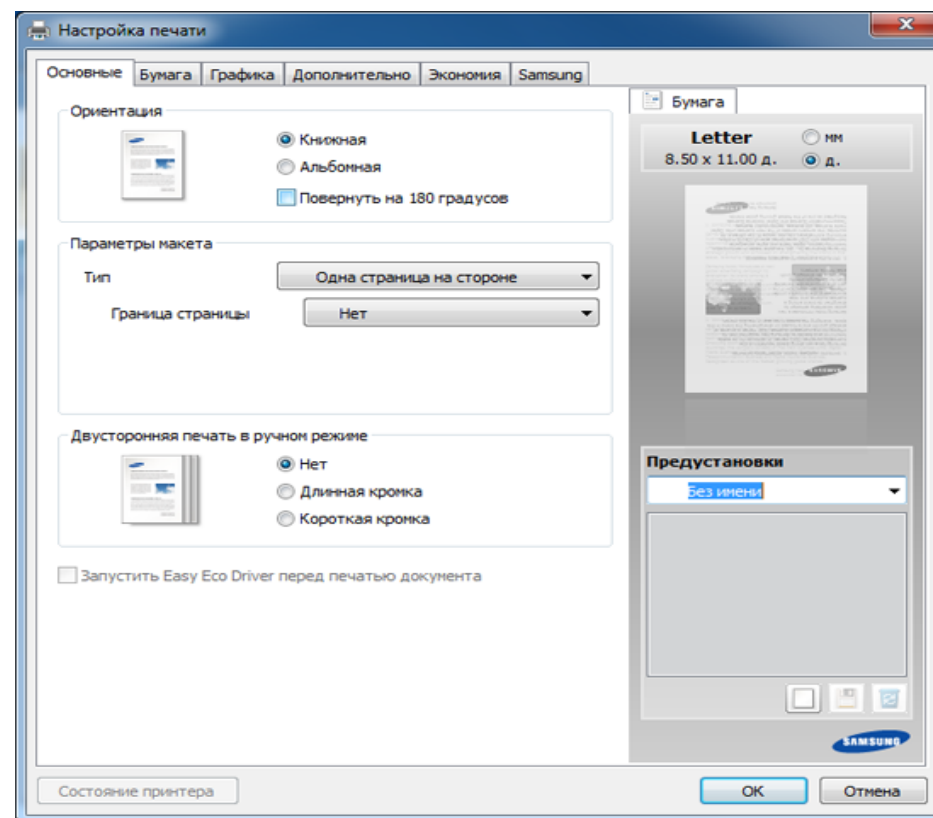

Вы можете проверить текущее состояние устройства с помощью кнопки **Состояние принтера** (см. «Работа с приложением Состояние принтера Samsung» на стр. 270).

# Основные операции печати

## Использование набора параметров

Параметр **Предустановки**, который находится на каждой вкладке (за исключением вкладки **Samsung**), позволяет сохранить текущие настройки для дальнейшего использования.

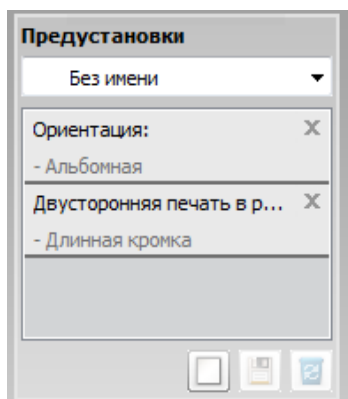

Для того чтобы сохранить **Предустановки**, выполните следующие действия:

- 1 Установите нужные настройки на каждой вкладке.
- 2 Введите имя нового набора настроек в поле **Предустановки**.



- 3 Нажмите кнопку  (**Добавить**). При сохранении набора настроек **Предустановки** сохраняются все текущие настройки драйвера.



Выберите дополнительные опции и нажмите кнопку  (**Обновить**), настройки добавятся в созданные вами предустановки. Для того чтобы применить сохраненный набор настроек, выберите его из раскрывающегося списка **Предустановки**. Теперь устройство настроено для печати в соответствии с заданными параметрами. Для того чтобы удалить сохраненные настройки, выберите их в раскрывающемся списке **Предустановки** и щелкните  (**Удалить**).

Для восстановления исходных параметров драйвера принтера выберите пункт **По умолчанию** из раскрывающегося списка **Предустановки**.

## Использование справки

Щелкните по нужному параметру в окне **Настройка печати** и нажмите клавишу **F1** на клавиатуре.

# Основные операции печати

## Экопечать

Функция **Экономия** уменьшает расход тонера и бумаги. Функция **Экономия** позволяет экономить ресурсы и использовать более экологичные методы печати.

Если вы нажмете кнопку **Экопечать** на панели управления, включится режим Экопечати. По умолчанию для режима экопечати установлено значение **Несколько страниц на стороне (2)** и **Экономия тонера**.

## Настройка режима экопечати на панели управления



Если ваше устройство снабжено кнопками +/- на панели управления или если устройство (см. «Обзор панели управления» на стр. 27):

Параметры устройства можно настроить в меню **Параметры устройств** программы Samsung Easy Printer Manager.

- Пользователи ОС Windows и Mac, см. «Параметры устройств» на стр. 268.



- Доступ к меню в разных моделях может осуществляться по-разному (см. «Доступ в меню» на стр. 35).
- В некоторых моделях для перехода к меню нижнего уровня может потребоваться нажать кнопку **ОК**.

**1** Выберите  (**Меню**) > **Настройка системы** > **Настройка** > **Параметры эко** на панели управления.

**2** Выберите желаемый параметр и нажмите **ОК**.

- **Реж. по умолч.:** Выберите этот параметр, чтобы включить или выключить режим экопечати. (Эконом. тонера/2 копии/стр.)
  - **Выкл.:** Выключите режим экопечати.
  - **Вкл.:** Включите режим экопечати.



Если вы включили режим экопечати с паролем, с помощью приложения SyncThru™ Web Service (вкладка **Настройки** > **Параметры устройства** > **Система** > **Эконом.** > **Настройки**) или Samsung Easy Printer Manager (**Параметры устройств** > **Эконом.**), появится сообщение **Принудительно**. Для изменения состояния режима экопечати нужно ввести пароль.

# Основные операции печати

- **Выбрать шабл.:** Выполните настройку с помощью Syncthu™ Web Service или Samsung Easy Printer Manager. Прежде чем выбрать этот элемент, настройте функцию экопечати с помощью приложения SyncThru™ Web Service (вкладка **Настройки** > **Параметры устройства** > **Система** > **Эконом.** > **Настройки** или Samsung Easy Printer Manager (**Параметры устройств** > **Эконом.**).
- **Экон. по умол.:** Устройство настроено на режим **Экон. по умол.**.
- **Нестнд. экорезим:** Выберите нужные параметры.

**3** Нажмите кнопку **ОК**, чтобы сохранить изменения.

## Настройка режима эко в драйвере

Откройте вкладку **Эконом.** и установите режим экопечати. Если вы увидите изображение эко () , это будет означать, что режим экопечати включен.

### Параметры экономии

- **Настройки по умолчанию:** Следуйте настройкам панели управления устройства.
- **Нет:** Отключает режим экопечати.
- **Экономичная печать:** Включает режим экопечати. Активируйте различные элементы экопечати, которые вы хотите использовать.

- **Пароль:** Если режим экопечати включил администратор, то для смены его состояния необходимо ввести пароль.

## Просмотр результатов

**Просмотр результатов** отображает количественные результаты снижения выброса оксида углерода, экономии электроэнергии, а также бумаги, в соответствии с выбранными вами настройками.



- При расчете этих результатов общее число отпечатанной бумаги приравнивается к сотне, без пустой страницы, при отключенном режиме экопечати.
- Коэффициенты расчета CO<sub>2</sub>, энергии и бумаги взяты из базы **IEA**, индекса Министерства внутренних дел и связи Японии, и [www.remanufacturing.org.uk](http://www.remanufacturing.org.uk). Каждая модель обладает различным индексом.
- Под потреблением питания в режиме печати понимается среднее потребление питания устройством.
- Отображается приблизительное значение. Фактические значения экономии могут различаться в зависимости от используемой операционной системы, характеристик компьютера и программных приложений, способа подключения, типа и размера материалов, сложности задачи и т.д.

# Основные операции копирования



- Специальные функции печати описаны в Расширенном руководстве (см. «Меню в режиме копирования» на стр. 191).
- Доступ к меню в разных моделях может осуществляться по-разному (см. «Доступ в меню» на стр. 35 или «Обзор панели управления» на стр. 27).
- Некоторые меню могут не поддерживаться в зависимости от параметров или моделей (см. «Функции различных моделей» на стр. 8).

## Основные операции копирования

**1** Выберите  (Копирование) >  (Меню) > **Функция копир.** на панели управления.

Выберите  (Меню) > **Функция копир.** на панели управления.

**2** Поместите документ (см. «Загрузка оригиналов» на стр. 51).

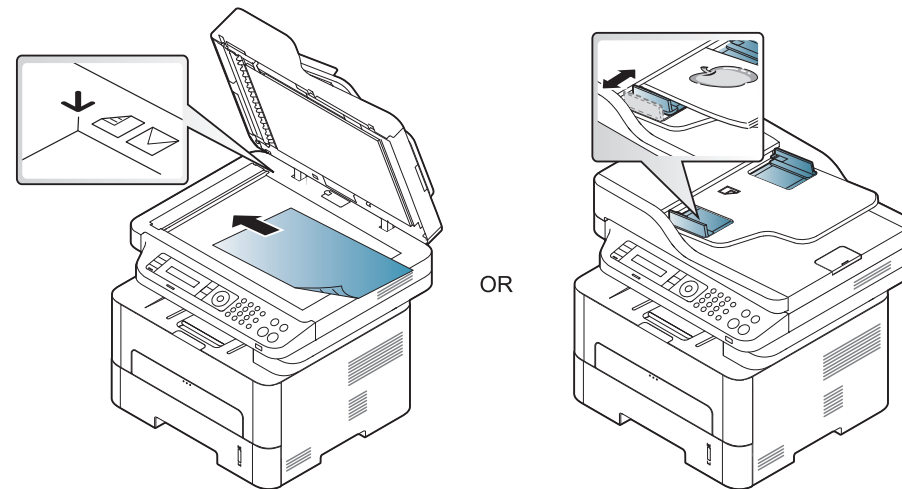

**3** Если вы хотите настроить параметры копирования, включая следующие: **Масштабиров.**, **Яркость**, **Тип оригинала** и другие при помощи кнопок панели управления (см. «Изменение параметров для каждой копии» на стр. 62).

**4** При необходимости введите количество копий с цифровой клавиатуры или стрелками.

**5** Нажмите  (**Старт**).



Чтобы отменить задание копирования во время выполнения, нажмите на кнопку  (**Стоп/Сброс**), и копирование прекратится.

# Основные операции копирования

## Изменение параметров для каждой копии



В устройстве по умолчанию заданы параметры копирования, позволяющие легко и быстро делать копии. Однако, если требуется изменение параметров каждой копии, можно воспользоваться кнопками настройки функции копирования на панели управления.



- При нажатии кнопки  (**Стоп/Сброс**) в процессе настройки параметров копирования все текущие значения параметров заменяются значениями по умолчанию. Либо они будут заменены значениями по умолчанию по завершении текущей операции копирования.
- Доступ к меню в разных моделях может осуществляться по-разному (см. «Доступ в меню» на стр. 35).
- В некоторых моделях для перехода к меню нижнего уровня может потребоваться нажать кнопку **ОК**.

## Плотность

Настройка яркости позволяет сделать копии документа, содержащего слишком бледные или темные изображения, более удобными для чтения.

- 1 Выберите  (Копирование) >  (**Меню**) > **Функция копир.** > **Плотность** на панели управления.

Или нажмите кнопку **Яркость** на панели управления.



- 2 Выберите желаемый параметр и нажмите **ОК**.

Например, **Светлый + 5** - самый светлый, а **Темный + 5** - самый темный.

- 3 Нажмите кнопку  (**Стоп/Сброс**) для возврата в режим готовности.

## Оригинал

Параметр «Оригинал» позволяет указать тип документа для текущего задания, что может улучшить качество копий.

- 1 Выберите  (Копирование) >  (**Меню**) > **Функция копир.** > **Тип оригинала** на панели управления.

Выберите  (**Меню**) > **Функция копир.** > **Тип оригинала** на панели управления.

- 2 Выберите желаемый параметр и нажмите **ОК**.

- **Текст:** предназначен для копирования документов, содержащих преимущественно текст.
- **Текст/фото:** предназначен для копирования документов, содержащих текст и фотографии.



# Основные операции копирования



Если текст на напечатанных страницах получается размытым, выберите **Текст**, чтобы получить более четкую печать.

- **Фото**: предназначен для копирования фотографий.

**3** Нажмите кнопку  (**Стоп/Сброс**) для возврата в режим готовности.



## Копирование с уменьшением или увеличением

При копировании документов, помещенных на стекло экспонирования, можно выбирать масштаб от 25 % до 400 % оригинала.



- Некоторые функции могут различаться в зависимости от модели и региона (см. «Различные функции» на стр. 10).
- В режиме экочасти функция уменьшения и увеличения не работает.

## Выбор одного из заранее установленных размеров копии



**1** Выберите  (Копирование) >  (**Меню**) > **Функция копир.** > **Уменьшить/увеличить** на панели управления.

Выберите  (**Меню**) > **Функция копир.** > **Уменьшить/увеличить** на панели управления.

**2** Выберите желаемый параметр и нажмите **ОК**.

**3** Нажмите кнопку  (**Стоп/Сброс**) для возврата в режим готовности.

## Изменение размера копии путем прямого ввода коэффициента масштабирования

**1** Выберите  (Копирование) >  (**Меню**) > **Функция копир.** > **Уменьшить/увеличить** > **Другой** на панели управления.

Выберите  (**Меню**) > **Функция копир.** > **Уменьшить/увеличить** на панели управления.

**2** Введите нужное значение масштаба с цифровой клавиатуры.

**3** Нажмите кнопку **ОК**, чтобы сохранить изменения.

**4** Нажмите кнопку  (**Стоп/Сброс**) для возврата в режим готовности.



При печати уменьшенной копии документа в ее нижней части могут появиться черные полосы.



# Основные операции копирования

## Копирование удостоверений

Данное устройство может печатать двусторонние оригиналы на одном листе.

При использовании этой функции одна сторона оригинального документа печатается в верхней части листа бумаги, а вторая — в нижней. При этом размер документа не уменьшается. Этот режим удобен при копировании документов небольшого размера, например визитных карточек.



- Эта функция доступна только при размещении оригинала на стекле экспонирования.
- В режиме экочепати эта функция не работает.
- Для получения лучшего качества изображения выберите  (Копирование) >  (Меню) > Копирование > Тип оригинала > Фото на панели управления или  (Меню) > Копирование > Тип оригинала > Фото.

1 Нажмите кнопку **Копия удостов.** на панели управления.

2 Положите документ на стекло сканера лицевой стороной вниз в соответствии с указателями, как показано на рисунке. Закройте крышку сканера.

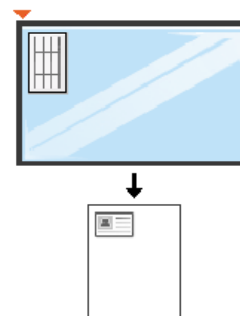

3 На экране появляется сообщение **Помест. лиц стор и нажм. [Старт]**.

4 Нажмите **Старт**.

Устройство начнет сканирование лицевой стороны, и появится сообщение **Помест. обр. стороной и нажмите [Пуск]**.

# Основные операции копирования

- 5 Переверните документ и положите его на стекло сканера в соответствии с указателями. Закройте крышку сканера.

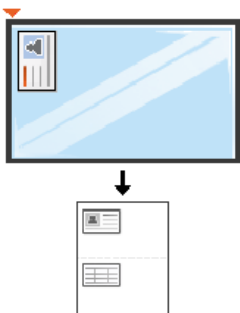

- 6 Нажмите **Старт**.

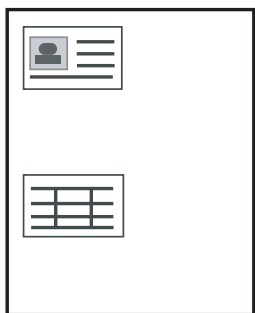

- Если не нажать кнопку  (**Старт**), будет скопирована только лицевая сторона документа.
- Если размер оригинала превышает размер области печати, часть документа не будет напечатана.

# Базовые возможности сканирования



Специальные функции сканирования описаны в Расширенное руководство (см. «Функции сканера» на стр. 233).

## Базовые возможности сканирования

Ниже приведена стандартная процедура сканирования оригиналов.

Это основной метод сканирования для устройства, подключенного через порт USB.



- В некоторых моделях для перехода к меню нижнего уровня может потребоваться нажать кнопку **ОК**.
- Если вы хотите выполнить сканирование по сети, см. указания в Расширенном руководстве («Сканирование с сетевого устройства» на стр. 234).

**1** Поместите документ на стекло экспонирования лицевой стороной вниз или несколько документов в автоподатчик лицевой стороной вверх (см. «Загрузка оригиналов» на стр. 51).

**2** Выберите  (Сканирование) > **Сканировать на ПК** на панели управления.

ИЛИ

Нажмите кнопку **Сканировать на** на панели управления.



Если вы видите сообщение **Недоступно**, проверьте подключение к портам или выберите **Включить** в приложении **Samsung Easy**

**Printer Manager** >  Перейти в расширенный режим > **Параметры сканирования на ПК**.

**3** Выберите направление сканирования и нажмите **ОК**.  
По умолчанию установлено значение **Мои документы**.



- Вы можете создать и сохранить часто используемые параметры в виде файла профиля. Вы можете добавлять и удалять профили и сохранять каждый профиль в отдельной директории.
- Выберите **Samsung Easy Printer Manager** >  Перейти в расширенный режим > **Параметры сканирования на ПК**.

**4** Выберите желаемый параметр и нажмите **ОК**.

**5** Начнется процесс сканирования.



Отсканированное изображение сохраняется на компьютер по адресу **С:\Пользователи\имя пользователя\Мои документы**. В некоторых операционных системах и при использовании определенных приложений папка по умолчанию может быть другой.

# Основные отправки факсимильных сообщений



- Эта функция не поддерживается в моделях M207x series (см. «Обзор панели управления» на стр. 27).
- Специальные функции факса описаны в Расширенное руководство (см. «Функции факса» на стр. 243).



- Устройство не предназначено для отправки факсов посредством Интернет-телефонии. Для получения дополнительной информации обратитесь к своему Интернет-провайдеру.
- При подключении для использования факсимильного устройства рекомендуются стандартные аналоговые телефонные линии, например аналоговая коммутуруемая телефонная сеть общего пользования. Повысить качество соединения при использовании Интернет-служб (DSL, ISDN, VoIP) можно с помощью микрофильтра. Микрофильтр позволяет убрать помехи и повысить качество соединения или подключения к Интернету. Микрофильтр для линий DSL не входит в комплект поставки устройства. По поводу его установки обратитесь к своему поставщику Интернет-услуг.

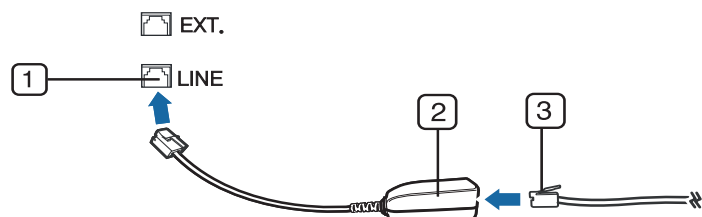

- 1 Линейный порт
- 2 Микрофильтр
- 3 Модем DSL / телефонная линия (см. «Вид сзади» на стр. 26).

## Подготовка к обработке факсов

Прежде чем получать и отправлять факсы, необходимо подключить прилагаемый телефонный кабель к стенной розетке (см. «Вид сзади» на стр. 26). Инструкцию по подключению см. в Краткое руководство по установке. Следует иметь в виду, что в разных странах практикуются разные методы подключения к телефонной линии.

## Отправка факса





Загружать оригиналы можно как в автоподатчик, так и на стекло экспонирования. Если оригиналы имеются как в автоподатчике, так и на стекле экспонирования, устройство начинает сканирование с автоподатчика, которому присваивается более высокий приоритет.

- 1 Поместите документ на стекло экспонирования лицевой стороной вниз или несколько документов в автоподатчик лицевой стороной вверх (см. «Загрузка оригиналов» на стр. 51).
- 2 Нажмите на панели управления кнопку  (Факс).
- 3 Настройте разрешение и яркость с учетом особенностей оригинала (см. «Установка параметров документа» на стр. 70).

# Основные отправки факсимильных сообщений

4 Введите номер факса получателя (см. «Буквы и цифры клавиатуры» на стр. 212).

5 Нажмите кнопку  (**Старт**) на панели управления. Устройство приступит к сканированию и отправке факсов указанным получателям.

 • Для отправки факсов напрямую с компьютера используйте программу Samsung Network PC Fax (см. «Отправка факса в компьютер» на стр. 244).

• Чтобы отменить задание факса, нажмите кнопку  (**Стоп/Сброс**) до начала передачи.

• В случае использования стекла экспонирования устройство выведет запрос на размещение следующего листа.

3 Настройте разрешение и яркость с учетом особенностей оригинала (см. «Установка параметров документа» на стр. 70).

4 Нажмите кнопку  (**Набор без снятия трубки**) на панели управления.

5 Введите номер факса с цифровой клавиатуры на панели управления.

6 Когда раздастся высокочастотный звуковой сигнал от принимающего факса, нажмите кнопку  (**Старт**) на панели управления.

## Отправка факса вручную

Отправка факсов с помощью функции  (**Набор без снятия трубки**) на панели управления.

1 Поместите документ на стекло экспонирования лицевой стороной вниз или несколько документов в автоподатчик лицевой стороной вверх (см. «Загрузка оригиналов» на стр. 51).

2 Нажмите на панели управления кнопку  (**Факс**).



# Основные отправки факсимильных сообщений

## Отправка факса нескольким адресатам

Вы можете воспользоваться функцией множественной отправки, которая позволяет отправлять факсы нескольким адресатам. Оригиналы автоматически сохраняются в памяти, а затем отправляются адресатам. По завершении передачи выполняется автоматическое удаление оригиналов из памяти.



Эта функция неприменима при отправке цветных факсов и факсов со сверхвысокой четкостью.

- 1 Поместите документ на стекло экспонирования лицевой стороной вниз или несколько документов в автоподатчик лицевой стороной вверх (см. «Загрузка оригиналов» на стр. 51).
- 2 Нажмите на панели управления кнопку  (Факс).
- 3 Настройте разрешение и яркость с учетом особенностей оригинала (см. «Установка параметров документа» на стр. 70).
- 4 Выберите  (**Меню**) > **Функция факса** > **Многоадресная отправка** на панели управления.
- 5 Введите с цифровой клавиатуры номер первого принимающего факсимильного аппарата и нажмите кнопку **ОК**.

Для того чтобы использовать номер быстрого набора или выбрать номер группового набора, нажмите кнопку  (**Адресная книга**).

- 6 Введите номер второго факсимильного аппарата и нажмите кнопку **ОК**.

На дисплее появится запрос следующего номера для отправки документа.

- 7 Для ввода большего количества номеров факсов нажмите **ОК**, когда появится **Да**, и повторите шаги 5 и 6.



- Вы можете добавить до 10 адресатов.
- После ввода номера группового набора другие номера группового набора ввести нельзя.

- 8 По завершении ввода номеров выберите **Нет** в ответ на запрос **Другой номер?**, и нажмите кнопку **ОК**.

Устройство начнет передачу факсимильного сообщения адресатам в том порядке, в котором были введены их номера.

Отчет многоадресной отправки факсов печатается после каждой отправки.

# Основные отправки факсимильных сообщений

## Прием факсов

На заводе для устройства по умолчанию задан режим «Факс». При поступлении факса устройство отвечает на вызов после заданного количества гудков и автоматически принимает факсимильное сообщение.

## Установка параметров документа



Прежде чем приступить к отправке факса, для обеспечения наилучшего качества измените следующие параметры в соответствии с состоянием оригинала.



В некоторых моделях для перехода к меню нижнего уровня может потребоваться нажать кнопку **ОК**.

## Разрешение

Заданные по умолчанию параметры предназначены для работы с обычными текстовыми документами. При использовании оригиналов низкого качества или документов с фотографиями можно отрегулировать разрешение, чтобы повысить качество факсимильного сообщения.

- 1 Выберите  (Факс) >  (Меню) > **Функция факса > Разрешение** на панели управления.
- 2 Выберите желаемый параметр и нажмите **ОК**.
  - **Стандартное**: для оригиналов с символами обычного размера.
  - **Четкое**: для оригиналов, содержащих мелкие символы и тонкие линии или напечатанных на матричном принтере.
  - **Очень четкое**: Для оригиналов исключительно высокой четкости. Режим **Очень четкое** используется только в случае, если принимающее устройство поддерживает данное разрешение.



- Передача из памяти в режиме **Очень четкое** невозможна. Разрешение автоматически изменяется на **Четкое**.
- Если установлен режим разрешения **Очень четкое**, а принимающий факс не поддерживает **Очень четкое** разрешение, документ передается с самым высоким разрешением, которое поддерживается принимающим устройством.
- **Фотография**: для оригиналов, содержащих изображения в оттенках серого или фотографии.
- **Цв. факс**: для цветных документов.



# Основные отправки факсимильных сообщений



- В этом режиме передача из памяти невозможна.
- Отправка цветного факса возможна только при условии, что принимающее устройство поддерживает прием цветных факсов и факс отправляется вручную.



- 3 Нажмите кнопку  (Стоп/Сброс) для возврата в режим готовности.

## Яркость

Вы можете указать уровень яркости оригинального документа.



Заданное значение яркости применяется к текущему заданию отправки факсимильного сообщения. Для изменения значения по умолчанию см. «Меню Факс» на стр. 194.

- 1 Выберите  (Факс) >  (Меню) > **Функция факса** > **Плотность** на панели управления.
- 2 Выберите желаемый уровень яркости.
- 3 Нажмите кнопку  (Стоп/Сброс) для возврата в режим готовности.



## 3. Обслуживание

В этой главе содержится информация по приобретению расходных материалов, дополнительных и сменных компонентов для вашего устройства.

- **Заказ расходных материалов и дополнительных компонентов** 73
- **Доступные материалы** 74
- **Хранение картриджей** 75
- **Перераспределение тонера** 77
- **Карт. с тонером** 79
- **Контроль срока службы расходных материалов** 81
- **Настройка предупреждения о низком содержании тонера** 82
- **Чистка устройства** 83
- **Советы по перемещению и хранению устройства** 89

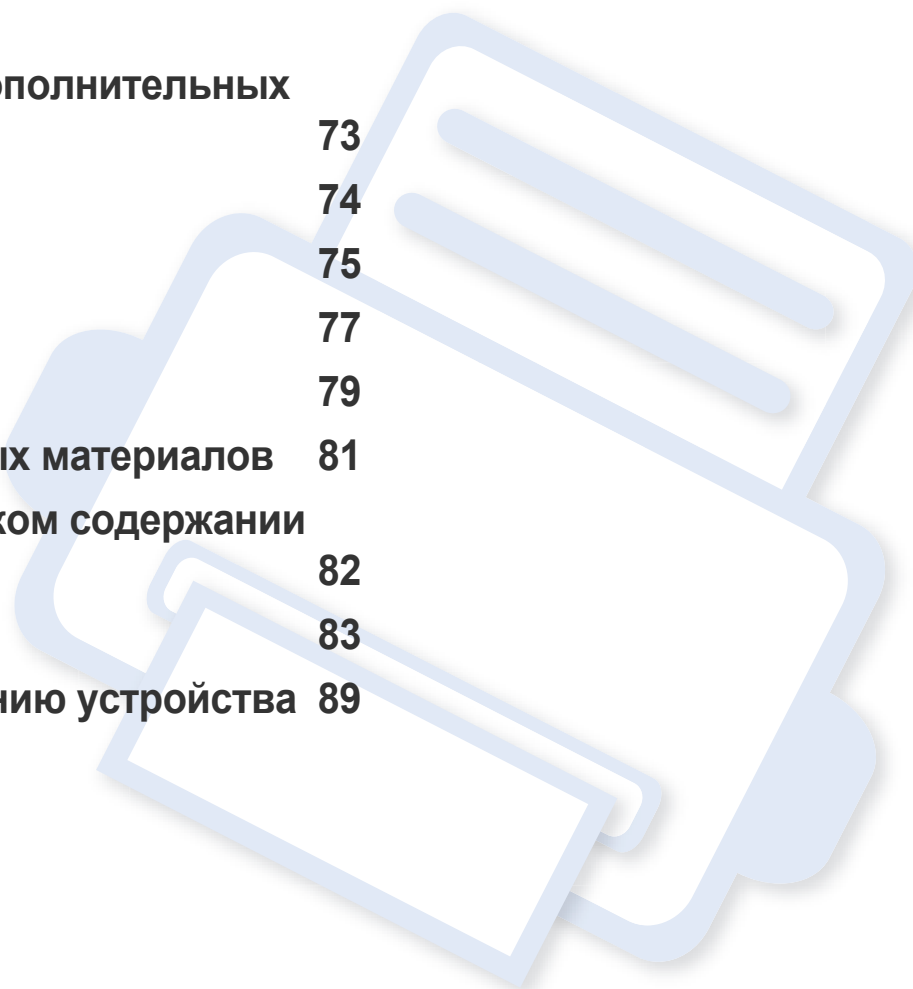

# Заказ расходных материалов и дополнительных компонентов



Набор доступных компонентов может изменяться в зависимости от страны продажи. Список доступных расходных материалов и компонентов можно получить у местного торгового представителя.

Для того чтобы заказать расходные материалы, компоненты и запчасти, сертифицированные компанией Samsung, свяжитесь с местным представителем Samsung или розничным продавцом, у которого было приобретено устройство. Кроме того, для получения информации можно посетить сайт [www.samsung.com/supplies](http://www.samsung.com/supplies) и выбрать страну и регион для получения информации по техническому обслуживанию.

# Доступные материалы

Когда срок службы расходных материалов заканчивается, для устройства можно заказать материалы указанных ниже типов:

Тип	Средний ресурс <sup>а</sup>	Наименование компонента
Карт. с тонером	Около 1 000 страниц	MLT-D111S

а. Заявленный ресурс соответствует требованиям стандарта ISO/IEC 19752. Фактический ресурс, исчисляемый в страницах, зависит от условий эксплуатации, интервала печати, графики, типа и размера материалов для печати.



Срок службы картриджа зависит от установленных параметров, площади печатаемого изображения и режима обработки заданий.



Новые картриджи и другие расходные материалы следует приобретать в той же стране, где приобреталось устройство. В противном случае картриджи и расходные материалы могут быть несовместимыми с данным устройством, поскольку конфигурация картриджа и расходных материалов отличается для разных стран.



Компания Samsung не рекомендует использовать неоригинальные картриджи Samsung, в том числе повторно заправленные или восстановленные. Кроме того, компания Samsung не гарантирует качественную печать при использовании неоригинальных картриджей Samsung. В случае, если использование неоригинального картриджа Samsung послужило причиной поломки устройства, ремонт и обслуживание по гарантии не предоставляются.

# Хранение картриджей

Картридж содержит компоненты, чувствительные к воздействию света, температуры и влажности. Для обеспечения оптимальной производительности, наивысшего качества печати и долгого срока службы картриджа компания Samsung рекомендует пользователям выполнять следующие инструкции.

Храните картриджи с тонером в тех же условиях, в которых будет использоваться принтер. Это должно быть помещение с контролируемой температурой и уровнем влажности. До установки картридж должен находиться в оригинальной закрытой упаковке. Если оригинальная упаковка отсутствует, накройте верхнее отверстие картриджа листом бумаги и храните его в темном месте.

Хранение неиспользуемого картриджа в открытой упаковке значительно сокращает его срок службы и хранения. Не храните его на полу. При извлечении картриджа из принтера храните его так, как указано ниже.

- Внутри защитного пакета из оригинальной упаковки.
- Храните его в горизонтальном положении (не на боку); вверх должна быть направлена та же сторона, что и при установке в устройстве.
- Не храните расходные материалы в следующих условиях:
  - при температуре выше 40 °С.
  - Влажность менее 20 % и более 80 %.
  - в помещении, подверженном резким перепадам влажности и температуры.
  - при воздействии прямого солнечного или комнатного света.

- в пыльных помещениях.
- в автомобиле в течение длительного времени.
- в помещениях с источниками агрессивных газов.
- в помещениях с соленым воздухом.

## Инструкция по использованию

- Не прикасайтесь к поверхности фотобарабана картриджа.
- Не подвергайте его вибрации или ударам.
- Не поворачивайте барабан вручную, особенно в направлении, противоположном вращению, — это может привести к внутреннему повреждению картриджа и просыпанию тонера.

# Хранение картриджей

## Работа с картриджем

Компания Samsung Electronics не рекомендует и не одобряет использование в принтере не оригинальных картриджей Samsung, включая универсальные и картриджи магазинных марок, повторно заправленные или восстановленные картриджи.



В случае, если использование картриджей стороннего производителя, повторно заправленных или отремонтированных картриджей послужило причиной поломки устройства, компания Samsung не предоставляет ремонт и обслуживание по гарантии.

## Предположительный срок службы картриджа

Предположительный срок службы картриджа (ресурс картриджа) зависит от количества тонера, необходимого для выполнения заданий печати. Фактическое количество напечатанных страниц может быть разным и зависит от плотности печати, условий эксплуатации, площади изображений, интервалов печати, а также типа и размера материала для печати. Например, при печати большого количества графических изображений, расход тонера увеличится, и замена картриджа будет производиться чаще.

# Перераспределение тонера

Когда ресурс картриджа почти исчерпан, происходит следующее:

- Отпечатки становятся блеклыми или на них появляются белые полосы и(или) на разных сторонах плотность печати отличается.
- Индикатор **Состояние** мигает красным светом.

В этом случае качество печати можно временно улучшить, перераспределив оставшийся в картридже тонер. Иногда блеклая печать или белые полосы остаются и после перераспределения тонера.



В зависимости от модели и комплектации внешний вид конкретного устройства может отличаться от иллюстраций в данном руководстве пользователя. Проверьте модель устройства (см. «Вид спереди» на стр. 24).



- Во избежание выхода картриджа из строя не рекомендуется держать его на свету дольше нескольких минут. При необходимости накройте его бумагой.
- Не прикасайтесь к части картриджа, окрашенной в зеленый цвет. Для этого держите его за ручку.
- Не вскрывайте упаковку картриджа ножом, ножницами или другими острыми предметами, Они могут повредить барабан.
- Если тонер попал на одежду, стряхните его сухой тряпкой и выстирайте одежду в холодной воде. Под воздействием горячей воды тонер въедается в ткань.
- Когда вы открываете блок сканирования, удерживайте одновременно автоподатчик документов и блок сканирования.

# Перераспределение тонера

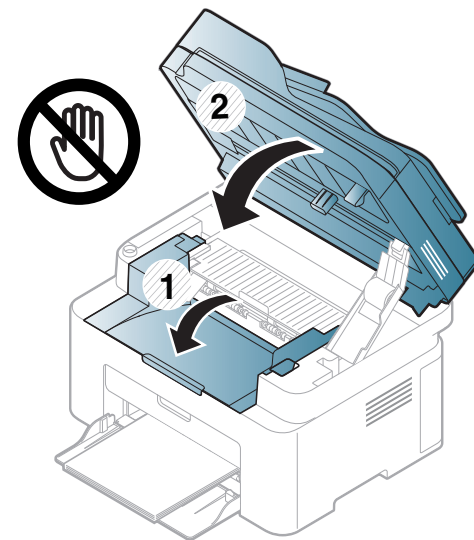
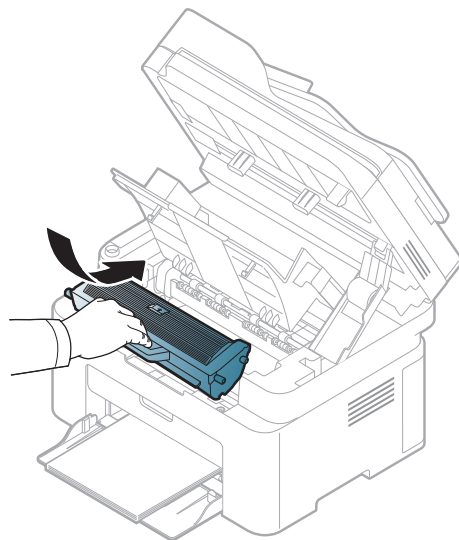
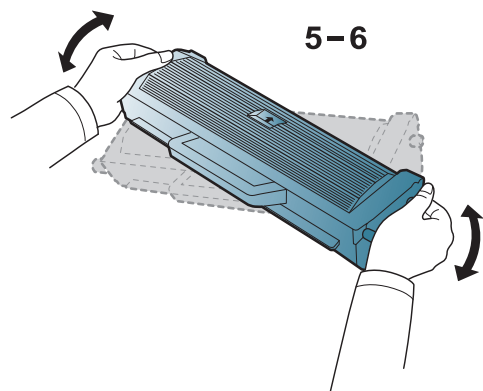
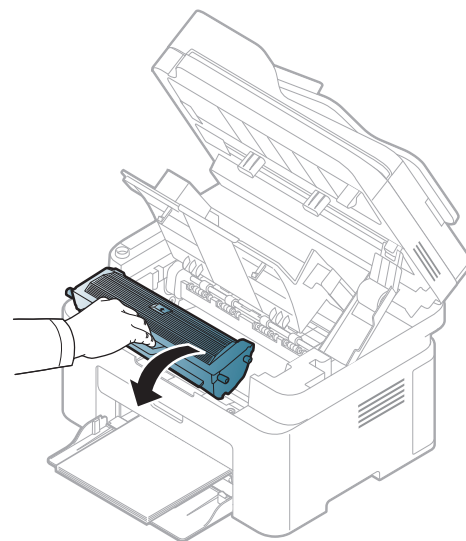
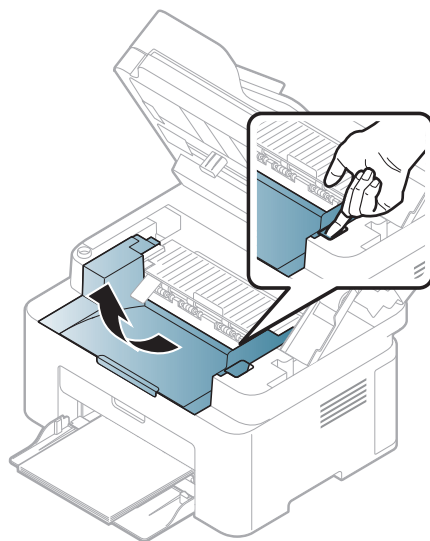
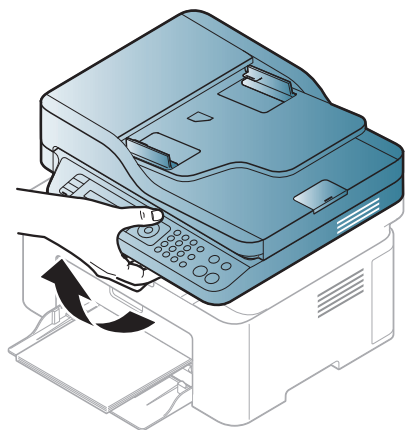



# Замена картриджа

## Карт. с тонером



- Для того чтобы улучшить начальное качество печати, аккуратно встряхните картридж.
- В зависимости от модели и комплектации внешний вид конкретного устройства может отличаться от иллюстраций в данном руководстве пользователя. Проверьте модель устройства (см. «Вид спереди» на стр. 24).



- Во избежание выхода картриджа из строя не рекомендуется держать его на свету дольше нескольких минут. При необходимости накройте его бумагой.
- Не прикасайтесь к части картриджа, окрашенной в зеленый цвет. Для этого держите его за ручку.
- Не вскрывайте упаковку картриджа ножом, ножницами или другими острыми предметами, Они могут повредить барабан.
- Если тонер попал на одежду, стряхните его сухой тряпкой и выстирайте одежду в холодной воде. Под воздействием горячей воды тонер въедается в ткань.
- Когда вы открываете блок сканирования, удерживайте одновременно автоподатчик документов и блок сканирования.

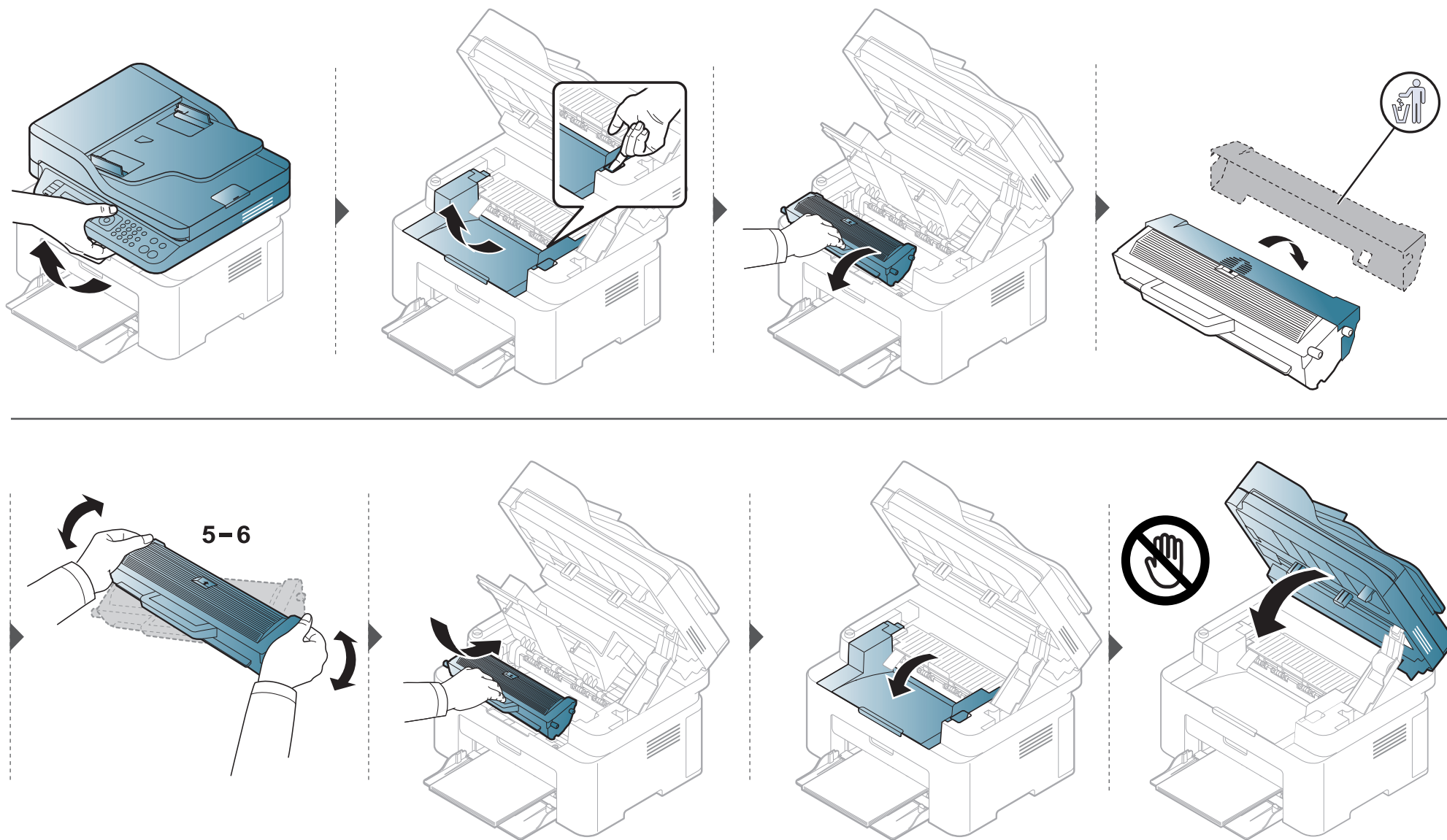

# Замена картриджа

Когда срок службы картриджа с тонером истечет, устройство перестанет печатать.



# Контроль срока службы расходных материалов

При частом замятии бумаги или проблемах печати проверьте количество страниц, распечатанных или отсканированных устройством. При необходимости замените соответствующие компоненты.

- 1 Выберите  (Меню) > **Настройка системы** > **Отчет** > **Информация о сроке службы** на панели управления.
- 2 Выберите желаемый параметр и нажмите **ОК**.
  - **Вс.:** отображение общего количества напечатанных страниц.
  - **Скан.с автоп.:** отображение количества страниц, распечатанных при помощи автоподатчика.
  - **На стекле:** отображение количества страниц, отсканированных при помощи стекла экспонирования.
  - **Информация о расходных материалах:** распечатка страницы состояния расходных материалов.
- 3 Нажмите кнопку  (Стоп/Сброс) для возврата в режим готовности.

# Настройка предупреждения о низком содержании тонера

Если тонер в картридже заканчивается, появляется сообщение или загорится индикатор, указывающие на необходимость замены картриджа. Можно включить или отключить отображение этого сообщения или включения индикатора.



- Доступ к меню в разных моделях может осуществляться по-разному (см. «Доступ в меню» на стр. 35).
- В некоторых моделях для перехода к меню нижнего уровня может потребоваться нажать кнопку **OK**.
- Параметры устройства можно настроить в меню **Параметры устройств** программы Samsung Easy Printer Manager.
  - Для пользователей ОС Windows и Mac: настройка в меню **Samsung Easy Printer Manager** >  (переход в расширенный режим) > **Параметры устройств**.

- 1 Выберите  (**Меню**) > **Настр. сист.** > **Обслуживание** > **Заканч. тонер** на панели управления.
- 2 Выберите нужный вариант.
- 3 Нажмите кнопку **OK**, чтобы сохранить изменения.

# Чистка устройства

При возникновении проблем с качеством печати или при использовании устройства в запыленном помещении необходимо регулярно чистить его. Это позволит поддерживать наилучшие условия печати и продлить срок эксплуатации устройства.



- Чистка корпуса устройства с помощью средств, содержащих большое количество спирта, растворителя или другого сильнодействующего вещества, может привести к потере цвета или деформации корпуса.
- Если устройство или находящиеся рядом предметы загрязнены тонером, рекомендуется использовать для очистки влажную тканевую салфетку. При использовании пылесоса тонер попадает в воздух. Его вдыхание вредно для здоровья.

## Чистка устройства снаружи

Для чистки корпуса устройства используйте мягкую ткань без ворса. Ткань можно немного смочить водой, избегая при этом попадания капель на устройство или внутрь него.

## Внутренняя чистка

Во время печати внутри устройства могут накапливаться обрывки бумаги, частицы тонера и пыли. Постепенно это может привести к снижению качества печати, например, появлению пятен тонера и его смазыванию. Очистка внутренних частей устройства поможет устранить эту проблему или снизить степень ее проявления.



- Во избежание выхода картриджа из строя не рекомендуется держать его на свету дольше нескольких минут. При необходимости накройте его бумагой.
- Не прикасайтесь к части картриджа, окрашенной в зеленый цвет. Для этого держите его за ручку.
- Во время чистки внутренних частей устройства используйте сухую неворсистую тряпку и старайтесь не повредить ролик переноса изображения и другие внутренние детали. Не используйте растворители, такие как бензин или разбавитель. Это может вызвать проблемы при печати и привести к повреждению устройства.



- Для чистки устройства используйте мягкую ткань без ворса.
- Выключите устройство и отсоедините шнур питания от розетки. Подождите, пока устройство остынет. Если у вашего устройства есть выключатель питания, обесточьте устройство посредством этого выключателя прежде, чем приступить к чистке.
- В зависимости от модели и комплектации внешний вид конкретного устройства может отличаться от иллюстраций в данном руководстве пользователя. Проверьте модель устройства (см. «Вид спереди» на стр. 24).
- Когда вы открываете блок сканирования, удерживайте одновременно автоподатчик документов и блок сканирования.

# Чистка устройства

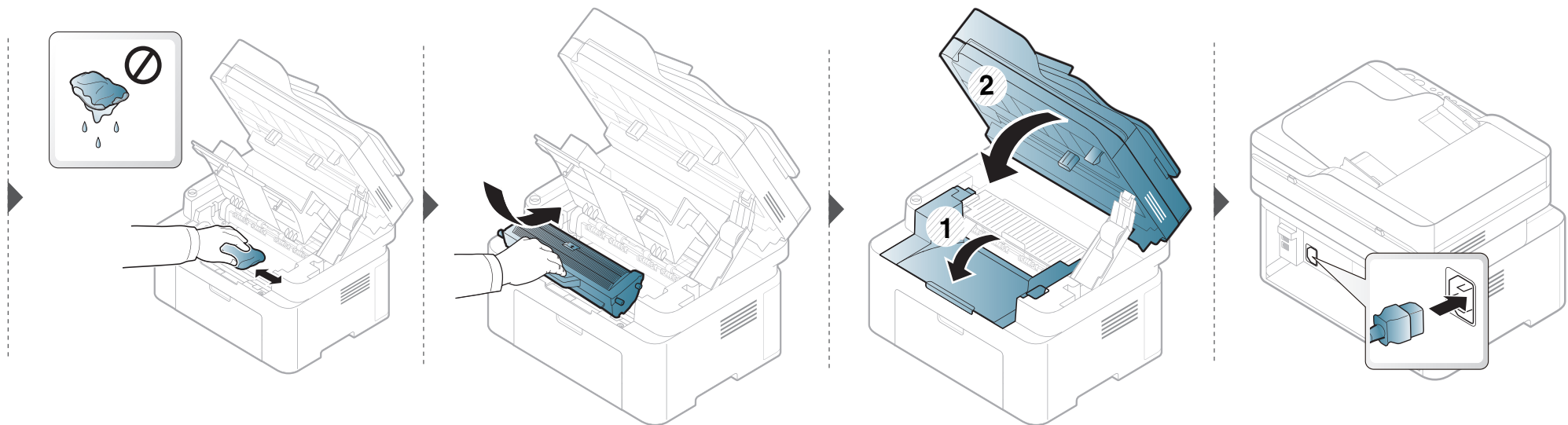
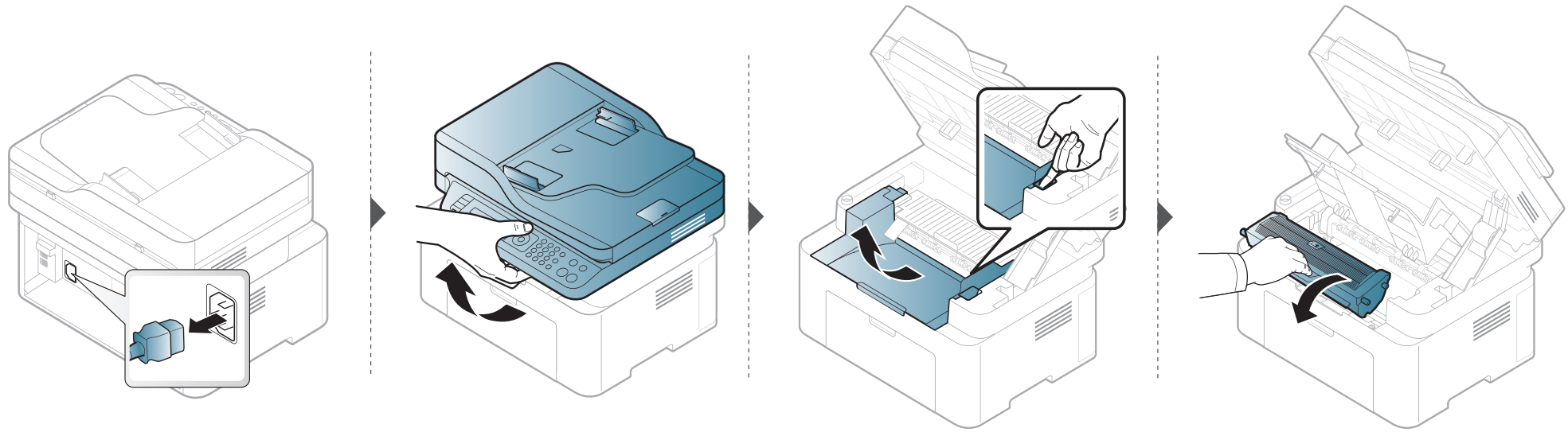

# Чистка устройства

## Очистка ролика подачи



- Выключите устройство и отсоедините шнур питания от розетки. Подождите, пока устройство остынет. Если у вашего устройства есть выключатель питания, обесточьте устройство посредством этого выключателя прежде, чем приступать к чистке.
- В зависимости от модели и комплектации внешний вид конкретного устройства может отличаться от иллюстраций в данном руководстве пользователя. Проверьте модель устройства (см. «Вид спереди» на стр. 24).

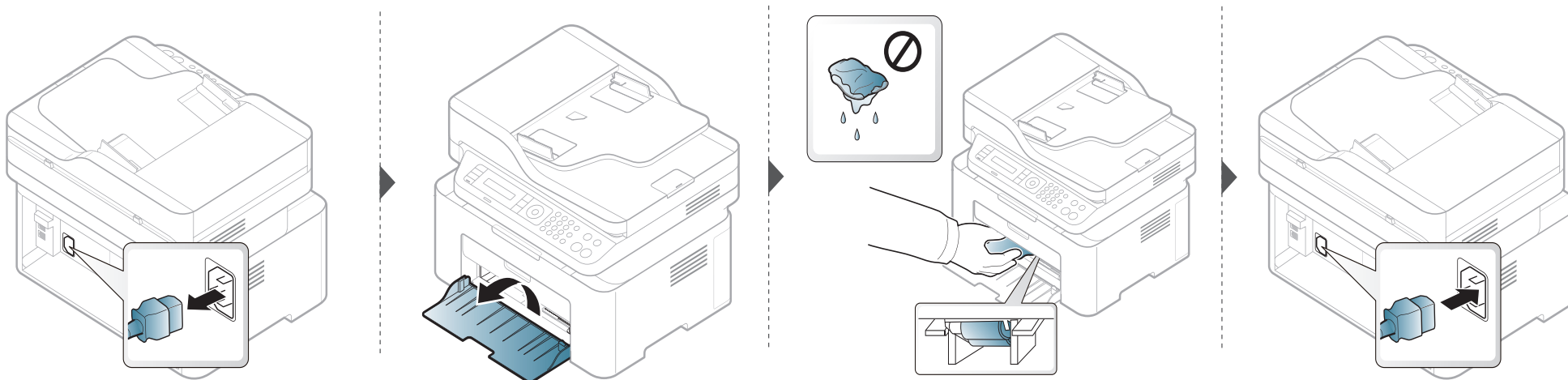



# Чистка устройства

## Чистка модуля сканирования

Содержание в чистоте блока сканирования способствует получению высококачественных копий. Блок сканирования рекомендуется чистить каждый день перед началом работы. При необходимости очистку можно повторять в течение дня.



- Выключите устройство и отсоедините шнур питания от розетки. Подождите, пока устройство остынет. Если у вашего устройства есть выключатель питания, обесточьте устройство посредством этого выключателя прежде, чем приступить к чистке.
- В зависимости от модели и комплектации внешний вид конкретного устройства может отличаться от иллюстраций в данном руководстве пользователя. Проверьте модель устройства (см. «Вид спереди» на стр. 24).

- 1 Слегка смочите водой мягкую ткань без ворса или бумажную салфетку.
- 2 Поднимите и откройте крышку сканера.

# Чистка устройства

- 3** Удалите загрязнения с поверхности стекла экспонирования и вытрите его насухо.

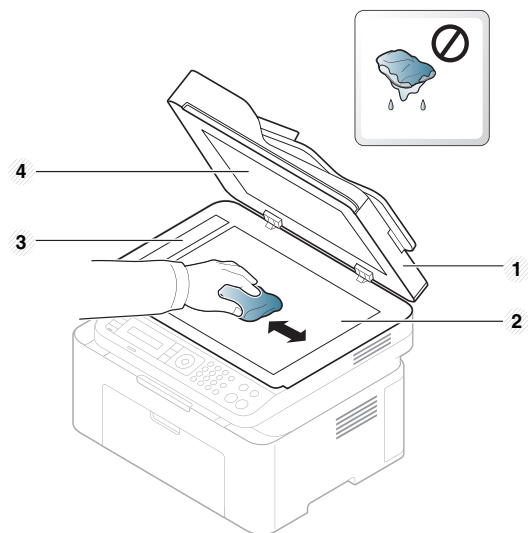

- 1 Крышка сканера
- 2 Стекло экспонирования
- 3 Стекло экспонирования автоподатчика
- 4 Белая пластина

- 4** Закройте крышку сканера.

# Советы по перемещению и хранению устройства

- При перемещении устройства не наклоняйте и не переворачивайте его. В противном случае на внутреннюю поверхность может высыпаться тонер, что приведет к повреждению устройства или ухудшению качества печати.
- Перемещать устройство должны не менее двух человек.



## 4. Устранение неисправностей

В этой главе изложены рекомендации по устранению ошибок в работе устройства.

- **Рекомендации по предотвращению замятия бумаги** 91
- **Устранение замятия документа** 92
- **Удаление замятой бумаги** 96
- **Описание индикаторов состояния** 99
- **Сведения о сообщениях на дисплее** 102



В этой главе изложены рекомендации по устранению ошибок в работе устройства. Если устройство оснащено дисплеем, сначала проверьте сообщение на экране дисплея, чтобы устранить возникшую неполадку. Если вы не можете найти решение для устранения возникшей у вас проблемы в этой главе, обратитесь к главе **Устранение неисправностей** в Расширенное руководство (см. «Устранение неисправностей» на стр. 272). Если вы не можете найти решение для устранения неисправности в Руководство пользователя, или проблема снова появляется, обратитесь в сервисную службу.

# Рекомендации по предотвращению замятия бумаги

В большинстве случаев замятия бумаги можно избежать, если использовать бумагу рекомендованного типа. Чтобы избежать замятия бумаги, соблюдайте следующие рекомендации:

- Правильно установите ограничители бумаги (см. «Обзор лотка» на стр. 42).
- Не вынимайте бумагу из лотка во время печати.
- Перед загрузкой согните и выпрямите пачку бумаги или разверните ее края веером.
- Не используйте мятую, сырую или сильно скрученную бумагу.
- Не загружайте одновременно бумагу различных типов.
- Используйте только рекомендованные материалы для печати (см. «Характеристики материала для печати» на стр. 111).

# Устранение замятия документа

Если при прохождении оригинала через автоподатчик возникает замятие, на экран выводится предупреждающее сообщение.



Извлекайте замятый документ медленно и осторожно, в противном случае он может порваться.



Для предотвращения замятия документов, напечатанных на толстой или тонкой бумаге, а также бумаге смешанного типа, копируйте и сканируйте такие оригиналы со стекла экспонирования.

# Устранение замятия документа

## Замятие оригинала в передней части сканера



- В зависимости от модели и комплектации внешний вид конкретного устройства может отличаться от иллюстраций в данном руководстве пользователя. Проверьте модель устройства (см. «Вид спереди» на стр. 24).
- Варианты устранения неисправностей могут различаться в зависимости от модели (см. «Различные функции» на стр. 10).

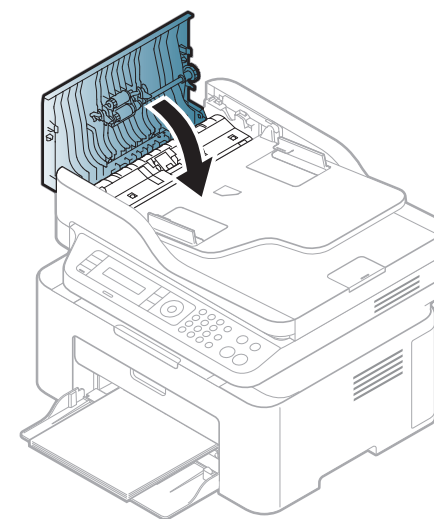
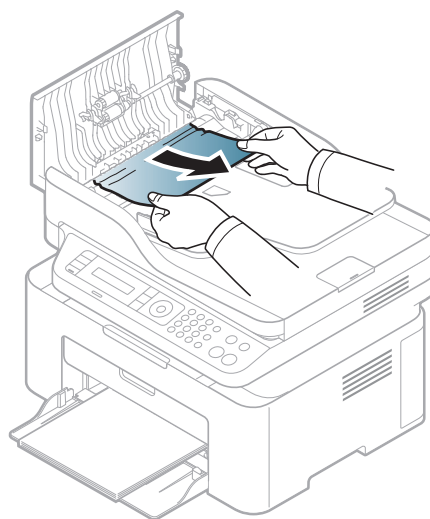
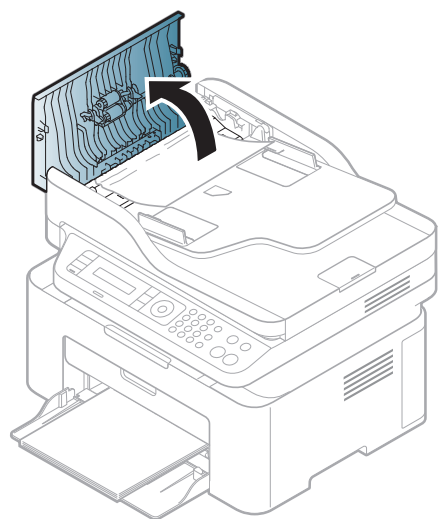

# Устранение замятия документа

## Замятие оригинала внутри сканера



- В зависимости от модели и комплектации внешний вид конкретного устройства может отличаться от иллюстраций в данном руководстве пользователя. Проверьте модель устройства (см. «Вид спереди» на стр. 24).
- Варианты устранения неисправностей могут различаться в зависимости от модели (см. «Различные функции» на стр. 10).

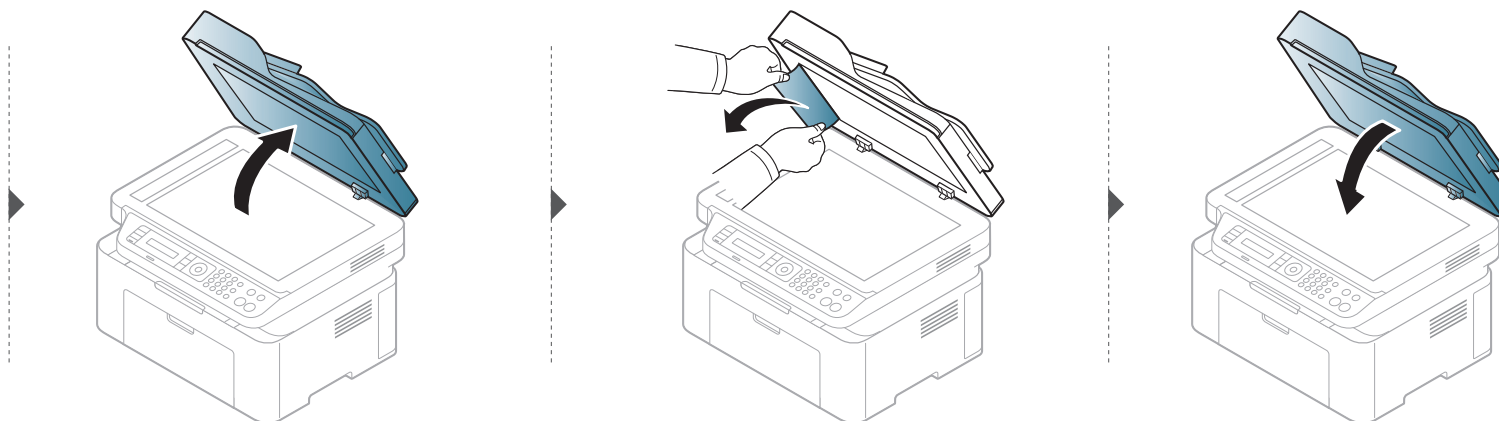
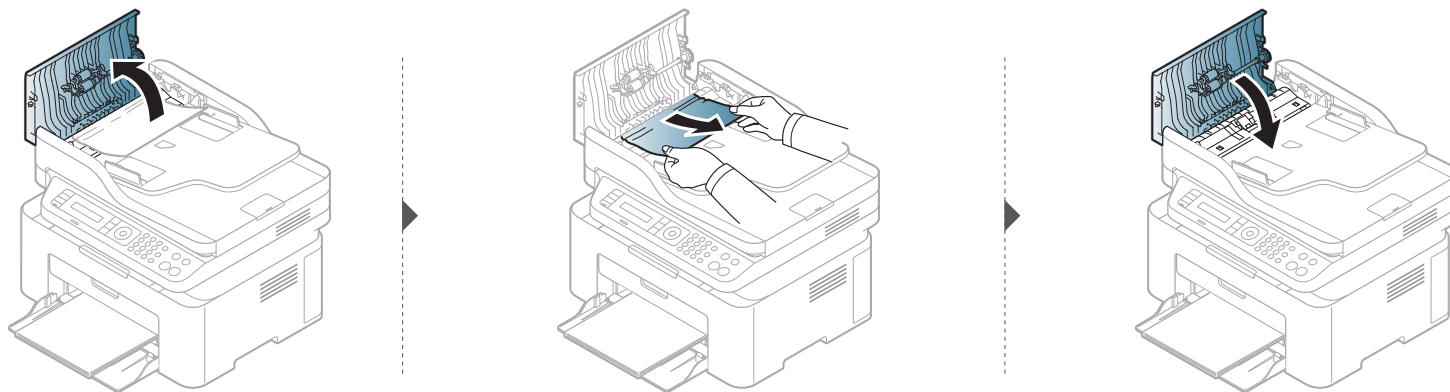



# Устранение замятия документа

## Замятие оригинала на выходе из сканера



- В зависимости от модели и комплектации внешний вид конкретного устройства может отличаться от иллюстраций в данном руководстве пользователя. Проверьте модель устройства (см. «Вид спереди» на стр. 24).
- Варианты устранения неисправностей могут различаться в зависимости от модели (см. «Вид спереди» на стр. 24).

- 1 Извлеките из автоподатчика оставшуюся бумагу.
- 2 Осторожно извлеките из автоподатчика замятую бумагу.

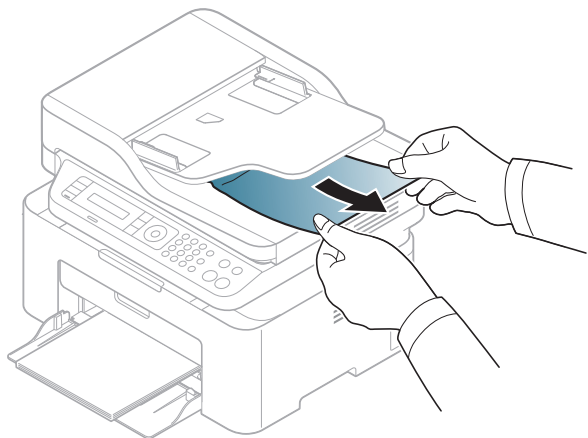

# Удаление замятой бумаги

 Во избежание разрыва бумаги вытягивайте ее медленно и осторожно.

## В лотке

 В зависимости от модели и комплектации внешний вид конкретного устройства может отличаться от иллюстраций в данном руководстве пользователя. Проверьте модель устройства (см. «Вид спереди» на стр. 24).

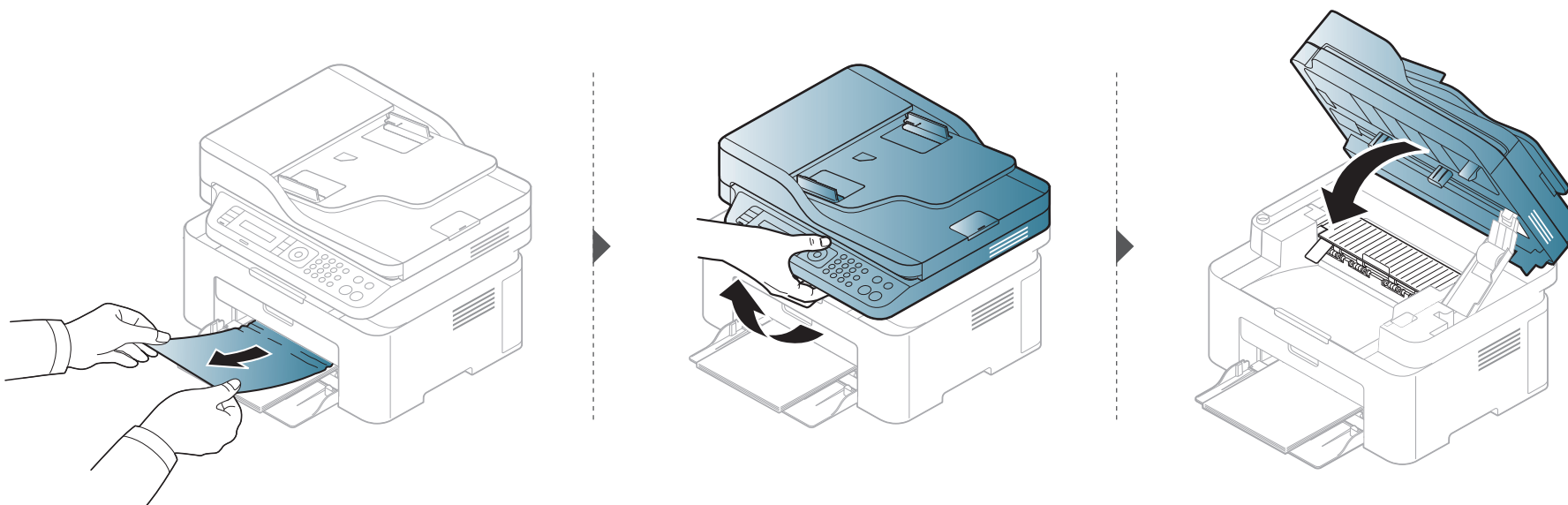

# Удаление замятой бумаги

## Замятие внутри устройства



- При работе область термофиксатора сильно нагревается. При извлечении бумаги из устройства соблюдайте осторожность.
- В зависимости от модели и комплектации внешний вид конкретного устройства может отличаться от иллюстраций в данном руководстве пользователя. Проверьте модель устройства (см. «Вид спереди» на стр. 24).

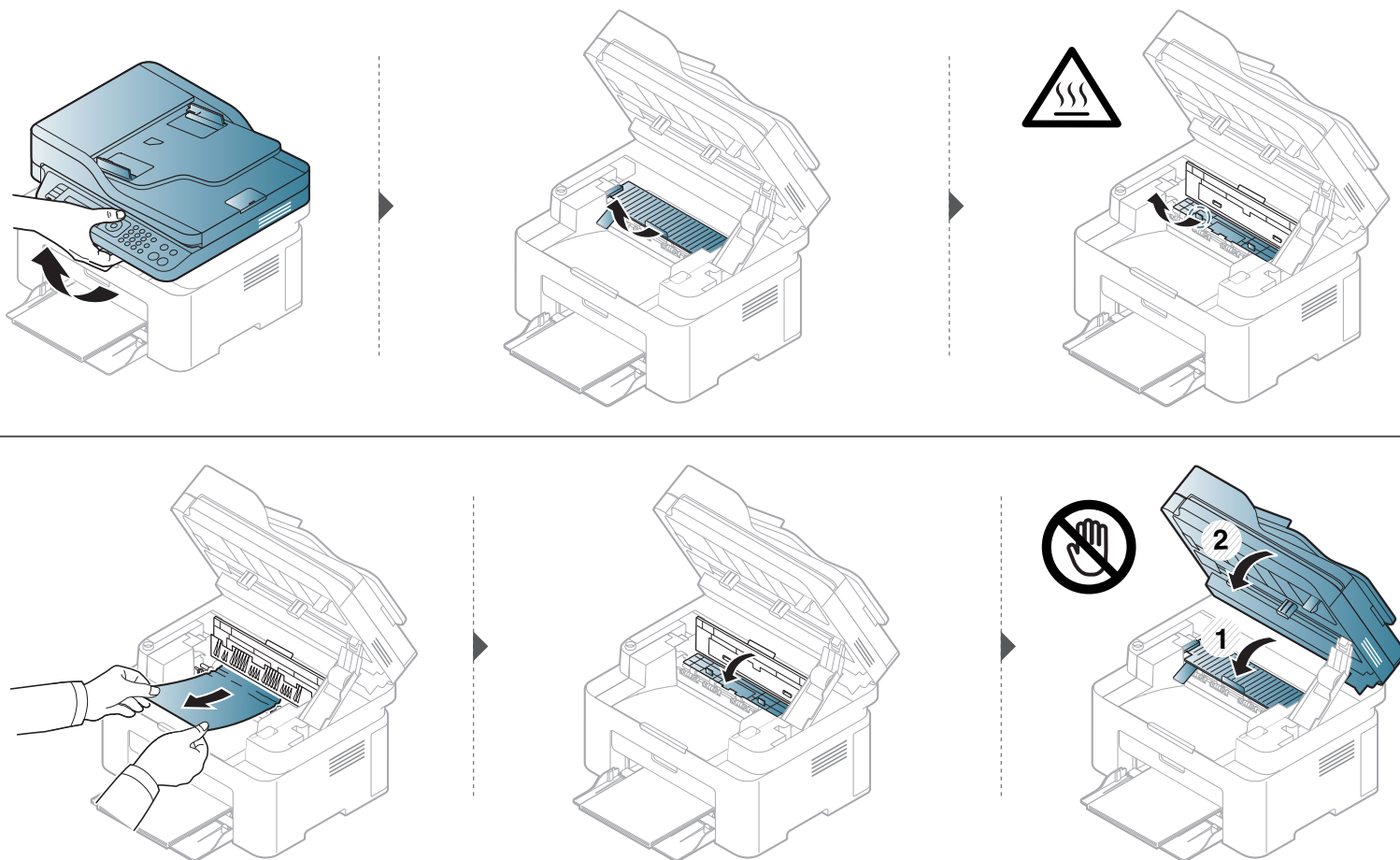

# Удаление замятой бумаги

Если бумага в этой области не обнаружена, переходите к следующему шагу.

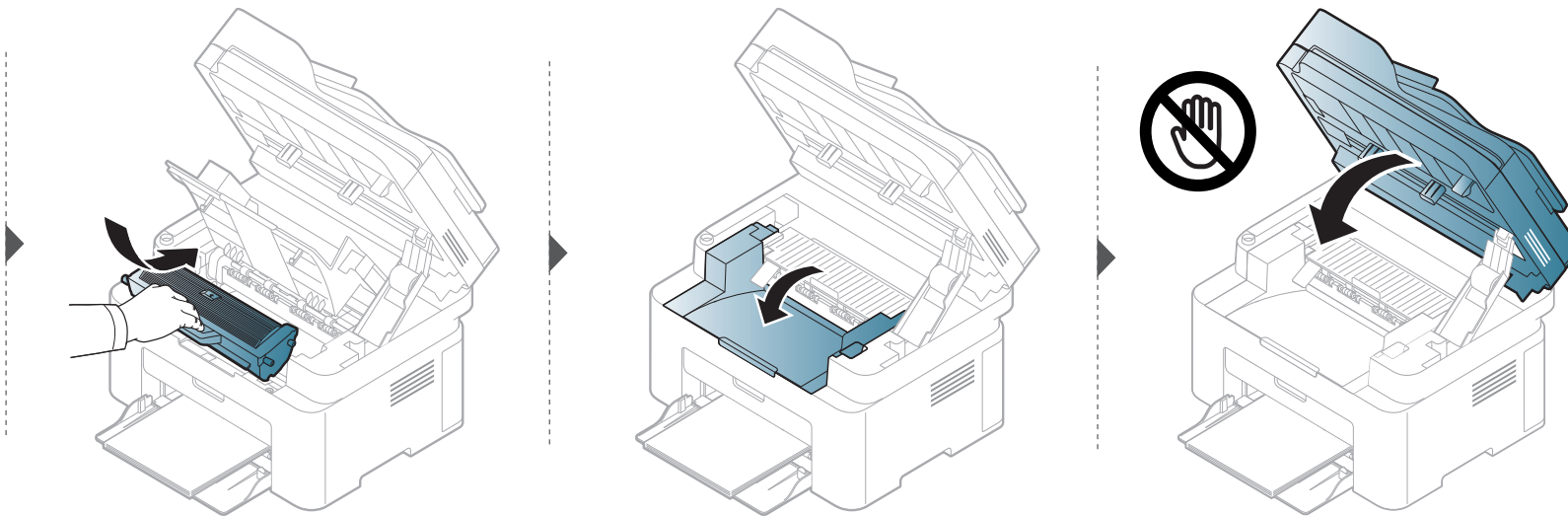
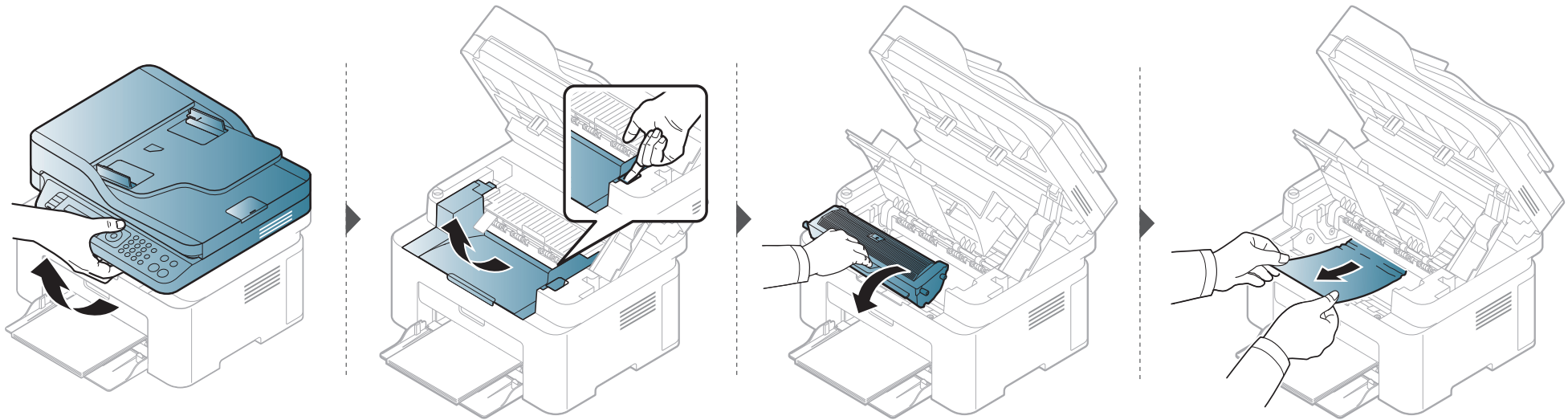

# Описание индикаторов состояния

Цвет индикатора показывает текущее состояние устройства.



- Некоторые индикаторы могут различаться в зависимости от модели и региона (см. «Обзор панели управления» на стр. 27).
- Для устранения неисправности прочтите сообщение об ошибке и указания соответствующего раздела главы «Устранение неисправностей» (см. «Сведения о сообщениях на дисплее» на стр. 102).
- Если неисправность не устранена, обратитесь в службу технической поддержки.

# Описание индикаторов состояния

LED	Состояние		Описание
Состояние	Выкл		Устройство выключено.
	Зеленый	Мигает	Мигание означает, что устройство выполняет печать или прием факса.
		Вкл	<ul style="list-style-type: none"> <li>Устройство включено и готово к использованию.</li> </ul>
	Красный	Мигает	<ul style="list-style-type: none"> <li>Произошла несущественная ошибка, и устройство ожидает ее сброса. Прочтите сообщение на дисплее. После сброса ошибки устройство продолжит выполнение операции.</li> <li>В картридже осталось небольшое количество тонера. Предположительный срок службы картриджа<sup>а</sup> истекает. Приготовьте новый картридж для замены. Качество печати можно временно улучшить путем перераспределения тонера (см. «Перераспределение тонера» на стр. 77).<sup>б</sup></li> </ul>
		Вкл	<ul style="list-style-type: none"> <li>Предположительный срок службы картриджа почти истек<sup>а</sup> Рекомендуется заменить картридж с тонером (см. «Карт. с тонером» на стр. 79).</li> <li>Открыта крышка. Закройте крышку.</li> <li>При получении или печати данных в лотке отсутствует бумага. Загрузите бумагу в лоток</li> <li>Работа устройства остановлена из-за серьезной ошибки. Прочтите сообщение на дисплее (см. «Сведения о сообщениях на дисплее» на стр. 102).</li> <li>Произошло замятие бумаги (см. «Удаление замятой бумаги» на стр. 96).</li> </ul>
	Синий	Мигает	Идет подключение устройства к беспроводной сети.
		Вкл	Идет подключение устройства к беспроводной сети (см. «Настройка беспроводной сети» на стр. 157).
	Оранжевый	Мигает	В картридже осталось небольшое количество тонера. Предположительный срок службы <sup>а</sup> картриджа истекает. Приготовьте новый картридж для замены. Качество печати можно временно улучшить путем перераспределения тонера (см. «Перераспределение тонера» на стр. 77).
		Вкл	Предположительный срок службы картриджа почти истек <sup>а</sup> . Рекомендуется заменить картридж с тонером (см. «Карт. с тонером» на стр. 79).

# Описание индикаторов состояния

LED	Состояние		Описание
(🔌 Питание/ Пробуждение)	Синий	Вкл	Устройство находится в режиме энергосбережения.
		Выкл	Устройство находится в режиме готовности или выключено.
Экономия	Зеленый	Вкл	Режим Экопечати включен. Настройки экопечати, заданные по умолчанию: 2 копии на странице и экономия тонера.
		Выкл	Режим Экопечати выключен.

- a. Расчетный срок службы картриджа определяется средним количеством отпечатков согласно стандарту ISO/IEC 19752. Фактический ресурс, исчисляемый в страницах, зависит от условий эксплуатации, площади изображений, интервала печати, типа и размера материалов для печати. Даже если индикатор загорается красным и принтер прекращает печать, в картридже может оставаться некоторое количество тонера.
- b. Некоторые индикаторы могут различаться в зависимости от модели и региона (см. «Обзор панели управления» на стр. 27).

# Сведения о сообщениях на дисплее

Сообщения на дисплее панели управления содержат информацию о состоянии устройства и ошибках печати. В таблице ниже приведены объяснения этих сообщений и сведения о способах устранения неполадок.



- Если сообщение отсутствует в таблице, выключите и вновь включите питание устройства и повторите попытку выполнить печать. Если неисправность не устранена, обратитесь в службу технической поддержки.
- Обращаясь в службу технической поддержки, сообщите специалисту текст сообщения об ошибке.
- В зависимости от модели и комплектации некоторые сообщения могут не появляться.
- [номер ошибки] обозначает номер ошибки.

## Сообщения, связанные с замятием

Сообщение	Значение	Рекомендуемые действия
<b>Зам. документа.</b> <b>Устраните замятие</b>	Произошло замятие документа в автоподатчике.	Устраните замятие бумаги (см. «Устранение замятия документа» на стр. 92).
<b>Замятие/нет бум.</b> <b>Откр/закр.крышку</b>	<ul style="list-style-type: none"><li>• Произошло замятие бумаги при подаче.</li><li>• В лотке нет бумаги.</li></ul>	<ul style="list-style-type: none"><li>• Устраните замятие бумаги (см. «В лотке» на стр. 96).</li><li>• Загрузите бумагу в лоток (см. «Загрузка бумаги в лоток» на стр. 43).</li></ul>
<b>Замятие в</b> <b>внутри устр.</b>	Замятие бумаги внутри принтера.	Устраните замятие бумаги (см. «Замятие внутри устройства» на стр. 97).



# Сведения о сообщениях на дисплее

## Сообщения, относящиеся к тонеру

Сообщение	Значение	Рекомендуемые действия
<b>Установите картридж с тонером</b>	Картридж с тонером не установлен.	Установите картридж.
<b>Несовместимый Карт. с тонером</b>	Установленный картридж не предназначен для данного устройства.	Установите оригинальный картридж с тонером производства Samsung, предназначенный для данного устройства.
<b>Подготовьте новый картридж</b>	В указанном картридже осталось небольшое количество тонера. Предположительный срок службы картриджа истекает.	Необходимо подготовить новый картридж для замены. Качество печати можно временно улучшить путем перераспределения тонера (см. «Перераспределение тонера» на стр. 77).

# Сведения о сообщениях на дисплее

Сообщение	Значение	Рекомендуемые действия
Замените картридж	<p>Приблизительный срок службы указанного картриджа с тонером почти истек.</p>	<ul style="list-style-type: none"><li>Выберите <b>Стоп</b> или <b>Продолжить</b>, как показано на панели управления. При выборе <b>Стоп</b> печать прекращается. Дальнейшая печать невозможна без замены картриджа. При выборе <b>Продолжить</b> печать не будет остановлена, но ее качество не гарантируется.</li><li>Для обеспечения наилучшего качества печати замените картридж на новый при появлении этого сообщения. Дальнейшее использование картриджа может привести к ухудшению качества печати (см. «Карт. с тонером» на стр. 79).</li></ul> <div style="border: 1px solid gray; padding: 5px; margin: 10px 0;"> Компания Samsung не рекомендует использовать неоригинальные картриджи Samsung, включая повторно заправленные или восстановленные картриджи с тонером. Кроме того, компания Samsung не гарантирует качественную печать при использовании неоригинальных картриджей Samsung. В случае, если использование не оригинального картриджа Samsung послужило причиной поломки устройства, ремонт и обслуживание по гарантии не предоставляются.</div>
	<p>Приблизительный срок службы указанного картриджа с тонером истек. Устройство может прекратить работу.</p>	



Предположительный срок службы картриджа определяется средним количеством отпечатков и соответствует стандарту ISO/IEC 19752 (см. «Доступные материалы» на стр. 74). Количество страниц зависит от условий эксплуатации, площади изображений, интервала печати, типа и размера материала для печати. Даже когда появляется сообщение о необходимости заменить картридж, в нем может оставаться некоторое количество тонера.

# Сведения о сообщениях на дисплее

## Сообщения, относящиеся лотку

Сообщение	Значение	Рекомендуемые действия
<b>Замятие/нет бум. Откр/закр.крышку</b>	<ul style="list-style-type: none"><li>• Произошло замятие бумаги при подаче.</li><li>• В лотке нет бумаги.</li></ul>	<ul style="list-style-type: none"><li>• Устраните замятие бумаги (см. «В лотке» на стр. 96).</li><li>• Загрузите бумагу в лоток (см. «Загрузка бумаги в лоток» на стр. 43).</li></ul>

## Сообщения, относящиеся к сети

Сообщение	Значение	Рекомендуемые действия
<b>Ошибка подкл. Конфликт IP-адресов</b>	Установленный IP-адрес используется другим устройством в сети.	Проверьте IP-адрес и сбросьте его, если необходимо (см. «Печать отчета о конфигурации сети» на стр. 144).
<b>#S6-3210</b>	Беспроводной модуль не установлен.	Перезапустите его.

# Сведения о сообщениях на дисплее

## Прочие сообщения

Сообщение	Значение	Рекомендуемые действия
Крышка открыта крышку	Крышка закрыта неплотно.	Закройте крышку до щелчка.
Дверца сканера открыта.	Крышка автоподатчика закрыта неплотно.	Закройте крышку до щелчка.
Ош. [номер ошибки] Выкл. и вкл.уст.	Устройство неуправляемо.	Выключите и включите устройство, а затем повторите попытку печати. Если проблема не устраняется, обратитесь в службу технической поддержки.
Ош. [номер ошибки] Обр.за поддерж.		
Сканер заблокирован	Сканер заблокирован.	Выключите и включите питания. Если проблема не устраняется, обратитесь в службу технической поддержки.



# 5. Приложение

Данная глава содержит технические характеристики продукции и информацию об общепринятых нормах.

- **Технические характеристики** 108
- **Нормативная информация** 118
- **Авторские права** 133

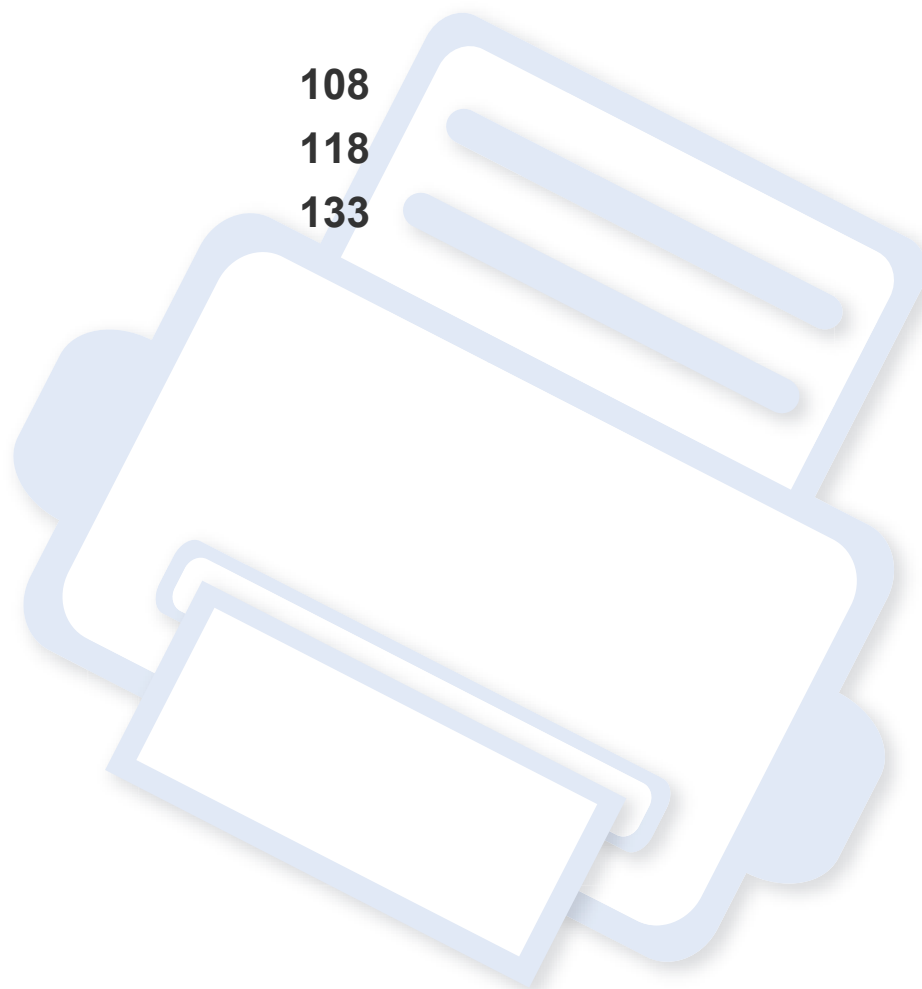

# Технические характеристики

## Общие характеристики



Технические характеристики могут быть изменены без предварительного уведомления. Для получения последней информации посетите [www.samsung.com](http://www.samsung.com).

Элементы		Описание	
Размеры <sup>a</sup>	Ширина x длина x высота	M207x series M207xW series	406 x 359,6x 253 мм
		M207xF series / M207xFW series M207xFH series / M207xHW series	406 x 359,6x 308,7мм
Масса <sup>a</sup>	Устройство с расходными материалами	M207x series M207xW series	7,4 кг
		M207xF series / M207xFW series M207xFH series / M207xHW series	8,47 кг

# Технические характеристики

Элементы		Описание	
Уровень шума <sup>b</sup>	Режим готовности	менее 26 дБА	
	Режим печати	менее 50 дБА	
	Режим копирования	Стекло экспонирования	менее 50 дБА
		Автоподатчик	менее 53 дБА
	Режим сканирования	Стекло экспонирования	менее 52 дБА
		Автоподатчик	менее 54 дБА
Температура	Эксплуатация	от 10 до 32°C	
	Хранение (в упаковке)	от -20 до 40°C	
Относительная влажность	Эксплуатация	от 20 до 80%	
	Хранение (в упаковке)	от 10 до 90%	
Номинальная мощность <sup>c</sup>	Модели 110 В	110 - 127 В переменного тока	
	Модели 220 В	220–240 В переменного тока	

# Технические характеристики

Элементы		Описание
Потребляемая мощность	Обычный режим работы	менее 310 Вт
	Режим готовности	менее 30 Вт
	Режим экономии энергии <sup>d</sup>	<ul style="list-style-type: none"><li>• <b>M207x series:</b> менее 1,5 Вт</li><li>• <b>M207xW series:</b> менее 2,1 Вт (Wi-Fi Direct выкл.: менее 1,8 Вт)</li><li>• <b>M207xF series / M207xFH series:</b> менее 1,9 Вт</li><li>• <b>M207xFW series / M207xHW series:</b> менее 2,5 Вт (Wi-Fi Direct выкл.: менее 2,3 Вт)</li></ul>
	Отключение питания <sup>e</sup>	менее 0,45 Вт
Беспроводная <sup>f</sup>	Модуль	T77H262 / SPW-B4319S

a. Размеры и вес указаны без учета телефонной трубки и других дополнительных принадлежностей.

b. Уровень звукового давления согласно ISO 7779. Тестовая конфигурация: обычные условия установки, бумага размера A4, односторонняя печать.

c. Точные величины напряжения (В), частоты (Гц) и типа тока (А) см. на этикетке на корпусе устройства.

d. На потребление энергии в режиме экономии энергии влияет состояние устройства, настройки и рабочее окружение.

e. Потребление энергии можно полностью отключить, только отсоединив кабель питания.

f. Только для моделей, оснащённых беспроводной связью (см. «Функции различных моделей» на стр. 8).



# Технические характеристики

## Характеристики материала для печати

Тип	Формат	Размеры	Вес материала для печати/емкость <sup>a</sup>	
			Лоток	Ручная подача в лоток <sup>b</sup>
Низко	Letter	216 x 279 мм	от 71 до 85 г/м <sup>2</sup> • 150 листов бумаги плотностью 80 г/м <sup>2</sup>	от 71 до 85 г/м <sup>2</sup> • 1 лист
	Legal	216 x 356 мм		
	Folio	216 x 330 мм		
	A4	210 x 297 мм		
	Oficio	216 x 343 мм		
	B5(JIS)	182 x 257 мм		
	B5(ISO)	176 x 250 мм		
	Executive	184 x 267 мм		
	A5	148 x 210 мм		
Конверт	Конверт Monarch	98 x 191 мм	от 75 до 90 г/м <sup>2</sup> • 10 листов	от 75 до 90 г/м <sup>2</sup> • 1 лист
	Конверт 10	105 x 241 мм		
	Конверт DL	110 x 220 мм		
	Конверт C5	162 x 229 мм		

# Технические характеристики

Тип	Формат	Размеры	Вес материала для печати/емкость <sup>a</sup>	
			Лоток	Ручная подача в лоток <sup>b</sup>
плотная бумага	См. раздел, посвященный обычной бумаге	См. раздел, посвященный обычной бумаге	86–120 г/м <sup>2</sup> • 50 листов бумаги плотностью 120 г/м <sup>2</sup>	от 86 до 120 г/м <sup>2</sup> • 1 лист
тонкая бумага	См. раздел, посвященный обычной бумаге	См. раздел, посвященный обычной бумаге	60–70 г/м <sup>2</sup> • 160 листов бумаги плотностью 60 г/м <sup>2</sup>	от 60 до 70 г/м <sup>2</sup> • 1 лист
хлопковая	См. раздел, посвященный обычной бумаге	См. раздел, посвященный обычной бумаге	от 75 до 90 г/м <sup>2</sup> • 150 листов бумаги плотностью 80 г/м <sup>2</sup>	от 75 до 90 г/м <sup>2</sup> • 1 лист
Цветная	См. раздел, посвященный обычной бумаге	См. раздел, посвященный обычной бумаге	от 75 до 90 г/м <sup>2</sup> • 150 листов бумаги плотностью 80 г/м <sup>2</sup>	от 75 до 90 г/м <sup>2</sup> • 1 лист
форма	См. раздел, посвященный обычной бумаге	См. раздел, посвященный обычной бумаге	от 75 до 90 г/м <sup>2</sup> • 150 листов бумаги плотностью 80 г/м <sup>2</sup>	от 75 до 90 г/м <sup>2</sup> • 1 лист
Вторичная	См. раздел, посвященный обычной бумаге	См. раздел, посвященный обычной бумаге	от 60 до 90 г/м <sup>2</sup> • 150 листов бумаги плотностью 80 г/м <sup>2</sup>	от 60 до 90 г/м <sup>2</sup> • 1 лист

# Технические характеристики

Тип	Формат	Размеры	Вес материала для печати/емкость <sup>а</sup>	
			Лоток	Ручная подача в лоток <sup>б</sup>
Наклейки <sup>с</sup>	Letter, Legal, Oficio, Folio, A4, B5(JIS), B5(ISO), Executive, A5	См. раздел, посвященный обычной бумаге	от 120 до 150 г/м <sup>2</sup> • 10 листов	от 120 до 150 г/м <sup>2</sup> • 1 лист
Картон	Letter, Legal, Oficio, Folio, A4, B5(JIS), B5(ISO), Executive, A5, Открытка 4x6	См. раздел, посвященный обычной бумаге	От 121 до 163 г/м <sup>2</sup> • 10 листов	От 121 до 163 г/м <sup>2</sup> • 1 лист
высокосортная бумага	См. раздел, посвященный обычной бумаге	См. раздел, посвященный обычной бумаге	• 10 листов	• 1 лист
архив.	См. раздел, посвященный обычной бумаге	См. раздел, посвященный обычной бумаге	• 100 листов	• 1 лист
Минимальный размер (нестандартный)		76 x 127 мм	от 60 до 163 г/м <sup>2</sup>	
Максимальный размер (нестандартный)		216 x 356 мм		

а. Максимальная емкость зависит от толщины и плотности материалов, а также от условий окружающей среды.

б. 1 лист для печати в режиме ручной подачи

с. Гладкость наклеек для этого устройства составляет 100–250 (sheffield). Это число обозначает величину гладкости.

# Технические характеристики

## Системные требования

### Microsoft® Windows®

Операционная система	Требования (рекомендуемые)		
	ЦП	ОЗУ	Свободное место на жестком диске
<b>Windows® XP</b>	Intel® Pentium® III 933 МГц (Pentium IV 1 ГГц)	128 Мб (256 Мб)	1,5 Гб
<b>Windows Server® 2003</b>	Intel® Pentium® III 933 МГц (Pentium IV 1 ГГц)	128 Мб (512 Мб)	1,25 Гб–2 Гб
<b>Windows Server® 2008</b>	Intel® Pentium® IV 1 ГГц (Pentium IV 2 ГГц)	512 Мб (2 Гб)	10 Гб
<b>Windows Vista®</b>	Intel® Pentium® IV 3 ГГц	512 Мб (1 Гб)	15 Гб
<b>Windows® 7</b>	32- или 64-разрядный процессор Intel® Pentium® IV 1ГГц или более мощный	1 Гб (2 Гб)	16 Гб
	<ul style="list-style-type: none"><li>• Видеоадаптер с объемом памяти 128 Мб и поддержкой DirectX® 9 (для темы Aero).</li><li>• Дисковод DVD-R/W.</li></ul>		
<b>Windows Server® 2008 R2</b>	Процессоры Intel® Pentium® IV 1.4 ГГц (x64) (2 Гб или более быстрые)	512 Мб (2 Гб)	10 Гб
<b>Windows® 8</b>	32- или 64-разрядный процессор Intel® Pentium® IV 1ГГц или более мощный	2 Гб	20 Гб
<b>Windows® 8.1</b>	<ul style="list-style-type: none"><li>• Видеоадаптер с объемом памяти 128 Мб и поддержкой DirectX® 9 (для темы Aero).</li><li>• Дисковод DVD-R/W.</li></ul>		

# Технические характеристики

Операционная система	Требования (рекомендуемые)		
	ЦП	ОЗУ	Свободное место на жестком диске
<b>Windows Server® 2012</b> <b>Windows Server® 2012 R2</b>	Процессоры Intel® Pentium® IV 1.4 ГГц (x64) (2 ГГц и более быстрые)	512 Мб (2 Гб)	32 Гб



- Минимальным требованием для всех операционных систем Windows является наличие Internet Explorer 6.0 или более поздней версии.
- Для установки программного обеспечения необходимо иметь права администратора.
- С данным устройством совместима **Windows Terminal Services**.
- Для **Windows 2000** требуется **Services Pack 4** или более новый.

## Mac

Операционная система	Требования (рекомендуемые)		
	ЦП	ОЗУ	Свободное место на жестком диске
<b>Mac OS X 10.5</b>	<ul style="list-style-type: none"><li>• Процессор Intel®</li><li>• PowerPC G4/G5 с тактовой частотой не менее 867 МГц</li></ul>	512 Мб (1 Гб)	1 Гб
<b>Mac OS X 10.6</b>	<ul style="list-style-type: none"><li>• Процессор Intel®</li></ul>	1 Гб (2 Гб)	1 Гб
<b>Mac OS X 10.7–10.8</b>	<ul style="list-style-type: none"><li>• Процессор Intel®</li></ul>	2 Гб	4 Гб

# Технические характеристики

## Linux

Элементы	Требования
Операционная система	Redhat® Enterprise Linux 5, 6 Fedora 11, 12, 13, 14, 15, 16, 17, 18 SuSE Linux 10.1 (32-разрядные версии) OpenSuSE® 11.0, 11.1, 11.2, 11.3, 11.4, 12.1, 12.2, 12.3 Ubuntu 10.04, 10.10, 11.04, 11.10, 12.04, 12.10 SuSE Linux Enterprise Desktop 10, 11 Debian 5.0, 6.0 Mint 13, 14
ЦП	Pentium IV 2,4 ГГц (Intel Core™2)
ОЗУ	512 Мб (1 Гб)
Свободное место на жестком диске	1 Гб (2 Гб)

# Технические характеристики

## Сетевое окружение



Только для моделей, оснащённых беспроводной связью и сетевой картой (см. «Функции различных моделей» на стр. 8).

Для использования устройства в сети необходимо настроить для него сетевые протоколы. В следующей таблице указаны поддерживаемые устройством параметры сетевого окружения.

Элементы	Технические характеристики
<b>Сетевой интерфейс</b>	<ul style="list-style-type: none"><li>• Проводной сетевой интерфейс Ethernet 10/100 Base TX</li><li>• Беспроводной интерфейс 802.11b/g/n</li></ul>
<b>Сетевая операционная система</b>	<ul style="list-style-type: none"><li>• Server 2003 /Server 2008/XP/Vista/7/Server 2008 R2</li><li>• различные версии ОС Linux</li><li>• Mac OS X 10.5–10.9</li></ul>
<b>Сетевые протоколы</b>	<ul style="list-style-type: none"><li>• TCP/IPv4</li><li>• DHCP, BOOTP</li><li>• DNS, WINS, Bonjour, SLP, UPnP</li><li>• Standard TCP/IP Printing(RAW), LPR, IPP, WSD</li><li>• SNMPv 1/2/3, HTTP, IPSec;</li><li>• TCP/IPv6 (DHCP, DNS, RAW, LPR, SNMPv 1/2/3, HTTP, IPSec).</li></ul>
<b>Безопасность беспроводной сети</b>	<ul style="list-style-type: none"><li>• Проверка подлинности: открытая система, общий ключ, персональный WPA, персональный WPA2 (PSK)</li><li>• Шифрование: WEP64, WEP128, TKIP, AES</li></ul>

# Нормативная информация

Данное устройство разработано для обычной рабочей среды и сертифицировано несколькими нормативными положениями.

## Уведомление о безопасности лазерного устройства

Данное устройство сертифицировано в США и соответствует требованиям параграфа J главы 1 сборника № 21 федеральных норм и правил Министерства здравоохранения и социального обеспечения для лазерных устройств класса I (1). В других странах данный принтер сертифицирован как лазерное устройство класса I, соответствующее требованиям Международной электротехнической комиссии IEC 60825-1: 2007.

Лазерные устройства класса I не считаются опасными. Блок лазера и принтер сконструированы таким образом, что во время нормальной работы или технического обслуживания воздействие лазерного излучения на человека не превышает уровня, соответствующего классу I.

## Осторожно!

Не используйте и не обслуживайте устройство, если с блока лазерного сканирования снята защитная крышка: невидимый отраженный луч может повредить глаза.

При эксплуатации изделия соблюдайте перечисленные ниже основные меры предосторожности во избежание пожара, поражения электрическим током или травмирования.



CAUTION - CLASS 3B LASER RADIATION WHEN OPEN  
AVOID EXPOSURE TO THE BEAM.

DANGER - LASER RADIATION AVOID DIRECT  
EXPOSURE TO BEAM.

DANGER - RADIATIONS INVISIBLES DU LASER EN CAS  
D'OUVERTURE. EVITER TOUTE EXPOSITION  
DIRECTE AU FAISCEAU.

VORSICHT - UNSICHTBARE LASERSTRAHLUNG, WENN  
ABDECKUNG GEÖFFNET.  
NICHT DEM STRAHL AUSSETZEN.

ATTENZIONE - RADIAZIONE LASER INVISIBILE IN CASO DI  
APERTURA. EVITARE L'ESPOSIZIONE AL FASCIO.

PRECAUCIÓN - RADIACIÓN LASER INVISIBLE CUANDO SE ABRE.  
EVITAR EXPONERSE AL RAYO.

PERIGO - RADIAÇÃO LASER INVISÍVEL AO ABRIR. EVITE  
EXPOSIÇÃO DIRECTA AO FEIXE.

GEVAAR - ONZICHTBARE LASERSTRALEN BIJ GEOPENDE  
KLEP. DEZE KLEP NIET OPENEN.

ADVARSEL - USYNLIG LASERSTRÅLNING VED ÅBNING.  
UNNGÅ UDSAETTELSE FOR STRÅLNING.

ADVARSEL - USYNLIG LASERSTRÅLNING NÅR DEKSEL  
ÅPNES. UNNGÅ EKSPONERING FOR STRÅLEN.

VARNING - OSYNLIG LASERSTRÅLNING NÅR DENNA DEL  
ÄR ÖPPEN. STRÅLEN ÄR FARLIG.

VAROITUS - NÄKYMÄTÖNTÄ LASERSÄTEILYÄ AVATTAESSA.  
VARO SUORAA ALTISTUMISTA SÄTEELLE.

注 意 - 严禁揭开此盖, 以免激光泄露灼伤

주 의 - 이 덮개를 열면 레이저광에 노출될 수 있으므로  
주의하십시오.



# Нормативная информация

## Озон и вопросы безопасности



Выброс озона устройством составляет 0,1 миллионную часть. Поскольку озон тяжелее воздуха, устройство следует устанавливать в хорошо проветриваемом помещении.

## Безопасность при работе с ртутью



Содержит ртуть, утилизация которой регулируется местными, федеральными законами или законами штатов (только для США)

## Энергосбережение



В данном устройстве используется современная технология энергосбережения, позволяющая снизить потребление энергии в неработающем состоянии.

Если в течение длительного времени принтер не получает данных, потребление им электроэнергии автоматически снижается.

ENERGY STAR и логотип ENERGY STAR являются зарегистрированными в США товарными знаками.

Дополнительную информацию о программе ENERGY STAR см. на веб-сайте <http://www.energystar.gov>.

Модели, имеющие сертификат ENERGY STAR, снабжены маркировкой ENERGY STAR на корпусе. Проверьте, обладает ли ваше устройство сертификатом ENERGY STAR.

## Утилизация



При переработке и утилизации упаковки данного устройства следует соблюдать нормы охраны окружающей среды.

# Нормативная информация

## Только для Китая

### 回收和再循环

为了保护环境，我们公司已经为废弃的产品建立了回收和再循环系统。我们会为您无偿提供回收同类废旧产品的服务。当您废弃您正在使用的产品时，请您及时与授权耗材更换中心取得联系，我们会及时为您提供服务。

Веб-сайт: <http://www.samsung.com/cn/support/location/supportServiceLocation.do?page=SERVICE.LOCATION>

### 中国能效标识

型号	能效等级	典型能耗 (kW·h)
Xpress M2071W	1	0.96
Xpress M2071HW	1	1.02

依据国家标准 GB 25956-2010

## Правильная утилизация этого изделия (электрическое и электронное оборудование)

### (Действительно для стран с раздельной утилизацией отходов)



Такая маркировка на продукте, компонентах и в документации означает, что по истечении срока службы продукта и его электронных компонентов (например, зарядного устройства, гарнитуры или кабеля USB) их нельзя утилизировать вместе с другими бытовыми отходами. Во избежание причинения вреда окружающей среде и здоровью людей при неконтролируемой утилизации, а также для поддержания необходимого уровня переработки материальных ресурсов утилизируйте устройство и его компоненты отдельно от остальных отходов.

Сведения о месте и способе утилизации продукта в соответствии с нормами природоохранных органов можно получить у продавца продукта или в соответствующей государственной организации.

Корпоративным пользователям следует связаться с поставщиком продукта в соответствии с положениями контракта. Запрещается утилизировать продукт и электрические принадлежности вместе с другими производственными отходами.

# Нормативная информация

## Только для США

Электронные устройства подлежат специальной утилизации. Адрес ближайшего к вам центра по утилизации вы можете узнать на сайте: [www.samsung.com/recyclingdirect](http://www.samsung.com/recyclingdirect) или по телефону (877) 278 - 0799

## Закон штата Калифорния № 65, предупреждение (только для США)

The California Safe Drinking Water and Toxic Enforcement Act requires the Governor of California to publish a list of chemicals known to the State of California to cause cancer or reproductive toxicity and requires businesses to warn of potential exposure to such chemicals.

WARNING: This product contains chemicals known to the State of California to cause cancer, birth defects or other reproductive harm.  
This appliance can cause low-level exposure to the chemicals, which can be minimized by operating the appliance in a well ventilated area.

## Только для Тайваня

### 警告

本電池如果更換不正確會有爆炸的危險  
請依製造商說明書處理用過之電池

## Излучение радиоволн

### Информация Федеральной комиссии по средствам связи (FCC)

Данное устройство соответствует требованиям части 15 правил Федеральной комиссии по связи. При эксплуатации устройства должны соблюдаться указанные ниже условия.

- Данное устройство не должно создавать вредных помех.
- Оно должно воспринимать все помехи, в том числе и те, которые могут нарушить его работу.

Данное устройство прошло испытания, показавшие его соответствие ограничениям, относящимся к части 15 правил Федеральной комиссии по связи США для цифровых устройств класса В. Эти ограничения введены, чтобы в разумных пределах обеспечить защиту от вредных помех в жилых помещениях. Данное оборудование генерирует, использует и может излучать радиоволны, а в случае установки и эксплуатации с нарушением инструкций — создавать помехи в каналах радиосвязи. Однако отсутствие помех в конкретном случае установки не гарантируется. Если устройство создает помехи радио- и телевизионному приему (что можно определить путем его выключения и включения), пользователю рекомендуется попытаться устранить помехи одним из указанных ниже способов.

- Переориентировать или переместить приемную антенну.
- Увеличить расстояние между устройством и приемником.

# Нормативная информация

- Подключить оборудование и приемное устройство к разным ветвям сети электропитания.
- Проконсультироваться с продавцом или специалистом по радио- или телевизионному оборудованию.



Внесение в устройство изменений, не одобренных производителем, может повлечь за собой потерю пользователем права на эксплуатацию данного устройства.

## Обязательные нормы Канады в отношении радиопомех

Данная цифровая аппаратура не выходит за рамки ограничений класса В в области излучения радиопомех для цифровых устройств, установленных стандартом «Цифровая аппаратура» (ICES-003) Министерства науки и промышленности Канады.

Cet appareil numérique respecte les limites de bruits radioélectriques applicables aux appareils numériques de Classe B prescrites dans la norme sur le matériel brouilleur : « Appareils Numé », ICES-003 é'Industrie et Sciences Canada.

## Соединенные Штаты Америки

### Федеральная комиссия по связи (FCC)

#### Направленное излучение (FCC, часть 15)

В принтер может быть встроено маломощное радиоустройство (высокочастотное устройство беспроводной связи), работающее в полосе частот 2,4 / 5 ГГц. Если в принтер не встроено такое устройство, пропустите этот раздел. Проверить наличие устройств беспроводной связи можно по этикетке устройства.

Использование устройств беспроводной связи, которые могут присутствовать в системе, в США допускается только при наличии на этикетке идентификационного номера FCC.

В соответствии с общим правилом FCC минимальное расстояние между принтером и телом человека (без учета конечностей) при работе с устройствами беспроводной связи должно составлять 20 см. При включенных устройствах беспроводной связи принтер должен находиться на расстоянии не менее 20 см от тела человека. Выходная мощность устройств беспроводной связи, которые могут быть встроены в принтер, намного ниже предельных значений воздействия высоких частот, установленных FCC.

Запрещается устанавливать передатчик рядом с другим передатчиком и использовать его с другой антенной или передатчиком.

# Нормативная информация

При эксплуатации устройства должны соблюдаться два следующих условия: (1) устройство не должно создавать недопустимых помех, (2) оно должно принимать все помехи, в том числе и те, которые могут нарушить его работу.



Запрещаются ремонт и техническое обслуживание устройств беспроводной связи пользователем, а также их изменение. В случае внесения изменений в устройство беспроводной связи разрешение на его эксплуатацию аннулируется. Для технического обслуживания и ремонта устройства обращайтесь к производителю.

## Положение Федеральной комиссии по связи о работе с беспроводными сетями



При установке и эксплуатации данной комбинации передатчика с антенной вблизи от антенны возможно превышение уровня воздействия высоких частот, составляющего 1 мВт/см<sup>2</sup>. В связи с этим пользователь всегда должен находиться на расстоянии не менее 20 см от антенны. Запрещается устанавливать устройство рядом с другим передатчиком или передающей антенной.

## Только для России/Казахстан/Белоруссия



TOO «SAMSUNG ELECTRONICS KZ AND CENTRAL ASIA» (САМСУНГ ЭЛЕКТРОНИКС КЗ ЭНД ЦЕНТРАЛ ЭЙЖА)  
Юридический адрес:  
Республика Казахстан, город Алматы, пр. Аль Фараби, д. 36, 3,4 этажи



«SAMSUNG ELECTRONICS KZ AND CENTRAL ASIA» (САМСУНГ ЭЛЕКТРОНИКС КЗ ЭНД ЦЕНТРАЛ ЭЙЖА) ЖШС  
Заңды мекен-жайы:  
Қазақстан Республикасы, Алматы қ., Өл-Фараби даңғылы, 36, 3,4-қабаттар

## Только для Германии

Das Gerät ist nicht für die Benutzung am Bildschirmarbeitsplatz gemäß Bildschirmarbeitsverordnung vorgesehen.

## Только для Турции

- RoHS  
EEE Yönetmeliğine Uygundur.  
This EEE is compliant with RoHS.
- Bu ürünün ortalama yaşam süresi 7 yıl, garanti süresi 2 yıldır.

## Только для Таиланда

This telecommunication equipment conforms to NTC technical requirement.

# Нормативная информация

## Только для Канады

Данное изделие соответствует техническим требованиям, принятым Министерством промышленности Канады. / Le present materiel est conforme aux specifications techniques applicables d'Industrie Canada.

Эквивалентное число сигнала вызова (REN) используется для определения числа устройств, которые можно подключить к телефонной линии. Терминал может состоять из любой комбинации устройств, но сумма эквивалентных чисел сигнала вызова всех устройств не должна превышать пяти. / L'indice d'equivalence de la sonnerie (IES) sert a indiquer le nombre maximal de terminaux qui peuvent etre raccordes a une interface telephonique. La terminaison d'une interface peut consister en une combinaison quelconque de dispositifs, a la seule condition que la somme d'indices d'equivalence de la sonnerie de tous les dispositifs n'excede pas cinq.

## Маркировка факсимильных сообщений

Согласно Акту о защите абонентов телефонных сетей от 1991 года отправка факсимильных сообщений с использованием компьютера или других электронных устройств является незаконной, если сообщение не содержит в нижнем и верхнем поле каждой передаваемой страницы или на первой странице следующих данных:

- 1 даты и времени передачи;
- 2 рода занятий, названия предприятия или имени человека, отправившего сообщение;
- 3 телефонного номера передающего аппарата, номера компании, подразделения или персонального номера.

Телефонная компания может изменить средства связи и режим работы оборудования, если такое действие необходимо для нормального функционирования и не противоречит части 68 правил Федеральной комиссии связи. Если ожидаются изменения, которые могут привести к несовместимости окончного оборудования клиента со средствами связи телефонной компании, потребовать модификации окончного оборудования клиента или иным образом затронуть его использование или работу, клиент должен быть извещен в письменной форме для обеспечения непрерывной работы.

# Нормативная информация

## Эквивалентное число сигнала вызова

Эквивалентное число сигнала вызова и регистрационный номер Федеральной комиссии связи для данного устройства можно найти на наклейке, расположенной в нижней или на задней части устройства. В некоторых случаях эти номера нужно будет сообщить телефонной компании.

Эквивалентное число сигнала вызова (REN) используется для определения нагрузочной способности телефонной линии и ее перегрузки. Установка нескольких типов оборудования на одну телефонную линию может привести к проблемам во время отправки и принятия телефонных вызовов, особенно если телефонная линия занята. Для того чтобы обеспечить должное качество услуг телефонной связи, сумма эквивалентных чисел сигнала вызова оборудования, установленного на одну телефонную линию, должна быть меньше пяти. Для некоторых линий сумма, равная пяти, может быть неприменима. Если какое-либо оборудование работает неправильно, необходимо немедленно отключить его от телефонной линии, т.к. дальнейшая эксплуатация этого оборудования может привести к повреждению телефонной сети.

Данное устройство соответствует требованиям части 68 правил Федеральной комиссии связи, принятым Американской ассоциацией телефонной связи. На задней стороне изделия находится наклейка, содержащая, кроме прочей информации, идентификатор товара в формате US:AAAEQ##TXXXX. При необходимости этот номер должен предоставляться телефонной компанией.



Согласно правилам Федеральной комиссии связи, внесение несанкционированных производителем изменений в конструкцию оборудования может повлечь за собой лишение пользователя прав на использование данного оборудования. В случае если окончательное оборудование вызвало повреждения телефонной сети, телефонная компания обязана уведомить клиента о возможном временном прекращении предоставления услуг связи. Однако если возможности предварительного уведомления нет, компания может временно приостановить предоставление услуг связи, если она:

- a сразу сообщит об этом клиенту;
- b предоставит клиенту возможность разрешить проблемы с оборудованием;
- c сообщит клиенту о его праве подать жалобу в Федеральную комиссию связи в соответствии с процедурами, изложенными в параграфе E части 68 правил Федеральной комиссии связи.

## Кроме того, необходимо учитывать перечисленные ниже факторы

- При разработке данного устройства не предусматривалось его подключение к цифровым PBX-системам.
- При использовании на одной телефонной линии с устройством модема или факс-модема могут возникнуть проблемы передачи и приема. Не рекомендуется подключать к телефонной линии, к которой подключено данное устройство, другое оборудование, за исключением обычного телефонного аппарата.



# Нормативная информация

- Если в районе вашего размещения существует большой риск подвергнуться удару молнии или скачкам напряжения, рекомендуется установить устройства защиты от перепадов напряжения как для электросети, так и для телефонных линий. Устройства защиты от перепадов напряжения можно приобрести у торгового представителя или в магазинах, торгующих телефонами и специальным электронным оборудованием.
- В случае если вы запрограммировали номера телефонов для вызова при чрезвычайных ситуациях и собираетесь сделать тестовый звонок, не забудьте предупредить об этом соответствующую службу по обычному телефону. Диспетчер службы проинструктирует вас о том, как проводить такие тесты.
- Данное устройство нельзя использовать в таксофонных линиях и линиях коллективного пользования.
- Данное устройство обеспечивает индуктивную связь со слуховым аппаратом.

Данное оборудование можно подключить к телефонной сети, используя стандартный модульный разъем USOC RJ-11C.

## Замена вилки шнура питания (только для Великобритании)

### Внимание!

Шнур питания для данного устройства оснащен стандартной вилкой (BS 1363), рассчитанной на силу тока 13 А, со встроенным плавким предохранителем на 13 А. При проверке или замене предохранителя необходимо пользоваться соответствующими плавкими предохранителями на 13 А. Затем следует поставить на место крышку предохранителя. В случае утери крышки предохранителя не пользуйтесь вилкой до приобретения другой крышки.

Для этого свяжитесь с продавцом, у которого было приобретено устройство.

Вилки на 13 А широко используются в Великобритании и подходят в большинстве случаев. Однако в некоторых зданиях (в основном старой постройки) отсутствуют стандартные розетки, рассчитанные на силу тока 13 А. В этом случае необходимо приобрести соответствующий адаптер. Не удаляйте со шнура несъемную вилку.



Если вы отрезали литую вилку, сразу же выбросите ее. Вилку запрещается подключать снова, т. к. это может привести к поражению электрическим током в том случае, если вы вставите ее в розетку.



# Нормативная информация

## Важное предупреждение:



Устройство необходимо заземлить.

Провода шнура питания имеют описанную ниже цветовую маркировку.

- **Желтый и зеленый:** Заземление
- **Синий:** Нейтральный
- **Коричневый:** Питание

Если цвет проводов шнура питания отличается от обозначений на вилке, выполните указанные ниже действия.

Соедините желто-зеленый провод с контактом, обозначенным буквой «E», значком заземления или пометкой желто-зеленого или зеленого цвета.

Синий провод соедините с контактом, обозначенным буквой «N» или пометкой черного цвета.

Коричневый провод соедините с контактом, обозначенным буквой «L» или пометкой красного цвета.

В вилке, переходнике или удлинителе должен быть плавкий предохранитель на 13 А.

## Декларация соответствия (для стран Европы)

### Сертификация

Настоящим компания Samsung Electronics заявляет о соответствии данного продукта [M207x series] необходимым требованиям и прочим соответствующим положениям следующих документов: директива ЕС об электромагнитной совместимости (2004/108/EC) и Директива ЕС о низком напряжении (2006/95/EC).



Настоящим компания Samsung Electronics заявляет, что модели [M207xW series/M207xFW series/M207xF series] соответствует требованиям и условиям Директивы R&TTE 1999/5/EC.

Декларацию о соответствии можно найти на сайте [www.samsung.com](http://www.samsung.com). Зайдите в Support (Поддержка) > Download center (Центр загрузки) и введите имя вашего принтера (МФУ) для просмотра EuDoC.

**1 января 1995:** директива Совета 2006/95/EC о согласовании законов государств — членов Европейского союза, касающихся электромагнитной совместимости.

**1 января 1996:** Директива ЕС 2004/108/EC о согласовании законов государств — членов Европейского союза, касающихся электромагнитной совместимости.

# Нормативная информация

**9 марта 1999:** Директива Совета 1999/5/ЕС о радиотехническом оборудовании и терминалах связи и взаимном признании их соответствия требованиям. Полный текст декларации, содержащий соответствующие директивы и стандарты, можно получить в торговом представительстве корпорации Samsung Co., Ltd.

## Сертификат ЕС

Сертифицировано в соответствии с Директивой ЕС 1999/5/ЕС о радио- и телекоммуникационном оборудовании (факс)

Данное изделие Samsung сертифицировано компанией Samsung для подключения к одному разъему бытовой телефонной сети (PSTN) во всех странах ЕС согласно директиве 1999/5/ЕС. Устройство предназначено для работы в национальных телефонных сетях и системах РВХ европейских стран:

в случае возникновения неполадок обращайтесь в лабораторию Euro QA Lab компании Samsung Electronics Co., Ltd.

Изделие прошло испытание на соответствие стандартам TBR21. В помощь пользователям терминального оборудования, которое соответствует данному стандарту, Европейский институт телекоммуникационных стандартов (ETSI) выпустил документ (EG 201 121), носящий рекомендательный характер, который содержит примечания и дополнительные требования для обеспечения сетевой совместимости терминалов TBR21. Изделие разработано в соответствии со всеми применимыми рекомендациями, содержащимися в этом документе, и полностью соответствует им.

## Информация о соответствии требованиям Европейского Союза к радиоустройствам (для изделий с радиоустройствами, сертифицированными Европейским Союзом)

В данный принтер может быть встроено маломощное радиоустройство (беспроводное высокочастотное устройство связи), работающее в полосе частот 2,4 ГГц / 5 ГГц. Оно предназначено для использования в домашних и офисных помещениях. Если в принтер не встроено такое устройство, пропустите этот раздел. Проверить наличие устройств беспроводной связи можно по этикетке устройства.



Использование устройств беспроводной связи, которые могут присутствовать в системе, в пределах Европейского союза и присоединившихся стран допускается только при наличии на этикетке отметки ЕС с регистрационным номером сертификационной организации и предупреждающего знака.

Выходная мощность устройств беспроводной связи, которые могут быть встроены в принтер, намного ниже предельных значений воздействия высоких частот, установленных Европейской комиссией в директиве R&TTE.

## Европейские страны, в которых разрешено использование беспроводных устройств связи:

Страны ЕС

# Нормативная информация

Европейские страны, в которых имеются ограничения на использование устройств беспроводной связи:

Европейский союз

Во Франции действует ограничение диапазона частот (от 2454 до 2483,5 МГц) для устройств с передающей мощностью свыше 10 мВт, например для беспроводных устройств связи.

Страны Европейской экономической зоны и Европейской ассоциации свободной торговли

На данный момент ограничений нет

## Только для Израиля

מס' אישור אלחוטי של משרד התקשורת הוא 51-28466  
אסור להחליף את האנטנה המקורית של המכשיר,  
ולא לעשות בו כל שינוי טכני אחר.

## Заявления о соответствии нормам

### Рекомендации по использованию устройств беспроводной связи

В принтер может быть встроено маломощное радиоустройство (высокочастотное устройство беспроводной связи), работающее в полосе частот 2,4 / 5 ГГц. В следующем разделе содержатся рекомендации по работе с устройствами беспроводной связи.

Дополнительные ограничения и предупреждения для отдельных стран приводятся в разделах, посвященных этим странам или группам стран. Использование встроенных устройств беспроводной связи допускается только в странах, указанных в примечании о сертификации на этикетке с параметрами устройства. Если название страны, в которой вы собираетесь использовать устройство, на этикетке отсутствует, обратитесь в местное сертификационное агентство и ознакомьтесь с требованиями. Использование устройств беспроводной связи тщательно контролируется и может быть запрещено.

# Нормативная информация

Выходная мощность устройств беспроводной связи, которые могут быть встроены в принтер, намного ниже действующих в настоящее время ограничений на воздействие высоких частот. Поскольку излучение устройств беспроводной связи (которые могут быть встроены в принтер) не превышает действующих ограничений, установленных стандартами и рекомендациями по безопасности радиоустройств, производитель считает работу с ними безопасной. Однако при обычной работе, независимо от мощности устройства, следует проявлять осторожность и свести к минимуму контакт человека с устройством.

В соответствии с общими нормами минимальное расстояние между беспроводным устройством и телом человека при работе с устройствами беспроводной связи должно составлять не менее 20 см. При включенных устройствах беспроводной связи устройство должно находиться на расстоянии не менее 20 см от тела человека.

Запрещается устанавливать передатчик рядом с другим передатчиком и использовать его с другой антенной или передатчиком.

В некоторых случаях на устройства беспроводной связи накладываются более жесткие ограничения. Примеры таких ограничений:



Высокочастотные устройства беспроводной связи могут создавать помехи работе оборудования коммерческих воздушных судов. Действующими правилами полетов предусмотрено отключение таких устройств на время полета. Примерами устройств беспроводной связи являются коммуникационные устройства стандарта IEEE 802.11 (также называемого «беспроводной Ethernet») и Bluetooth.



Использование устройств беспроводной связи может быть ограничено или запрещено, если существует риск создания недопустимых помех другим устройствам или службам. Например, ограничения на их использование могут действовать в аэропортах, больницах и в местах повышенной концентрации кислорода или горючего газа. Если вы не уверены в том, что использование устройства беспроводной связи допускается в конкретных обстоятельствах, обратитесь в соответствующую инстанцию и получите разрешение на включение и эксплуатацию устройства.



В разных странах действуют различные ограничения на использование устройств беспроводной связи. Поскольку в систему встроено устройство беспроводной связи, перед поездкой в ту или иную страну обратитесь в органы контроля использования радиоустройств и узнайте о наличии ограничений.



Запрещается эксплуатация устройств беспроводной связи в неполной комплектации, с открытыми крышками или снятыми средствами защиты.

# Нормативная информация



Запрещаются ремонт и техническое обслуживание устройств беспроводной связи пользователем, а также их изменение. В случае внесения изменений в устройство беспроводной связи разрешение на его эксплуатацию аннулируется. Для технического обслуживания и ремонта устройства обращайтесь к производителю.



Используйте только драйверы принтера, сертифицированные для использования в данной стране. Для получения дополнительной информации обратитесь в службу технической поддержки производителя. См. также комплект восстановления системы.

# Normative information

Only for China

## Product names and content of toxic substances or elements

Component name	Toxic substances or elements					
	Lead (Pb)	Mercury (Hg)	Cadmium (Cd)	Hexavalent Chromium (Cr <sup>6+</sup> )	Polybrominated Biphenyls (PBB)	Polybrominated Diphenyl Ethers (PBDE)
Plastic	○	○	○	○	○	○
Metal (Chassis)	×	○	○	○	○	○
Printed Circuit Board (PCB)	×	○	○	○	○	○
Cable / Connector	×	○	○	○	○	○
Power Supply	×	○	○	○	○	○
Power Cord	×	○	○	○	○	○
Mechanical Parts	×	○	○	○	○	○
Card Components	×	○	○	○	○	○
Optical Components	×	○	○	○	○	○
Scanner Components - CCD (if any)	×	×	○	○	○	○
Scanner Components - Other (if any)	×	○	○	○	○	○
Printed Circuit Board Components (PBA)	×	○	○	○	○	○
Toner	○	○	○	○	○	○
Roller	○	○	○	○	○	○

○: Indicates that the content of toxic substances in all homogeneous materials of the component is within the limit requirements specified in SJ/T 11363-2006.

×: Indicates that the content of toxic substances in at least one homogeneous material of the component exceeds the limit requirements specified in SJ/T 11363-2006.

The above table provides information on the presence of toxic substances in the current product. This information is provided by the component manufacturer and has been reviewed by our company. Some components of the product contain toxic substances, but these components are currently not replaceable due to the current scientific and technical level. However, Samsung Electronics will continue to make every effort to meet the SJ/T 11363-2006 standard.

# Авторские права

© 2013 Samsung Electronics Co., Ltd, Все права защищены.

Данное руководство пользователя предназначено только для ознакомления. Любая информация, содержащаяся в нем, может быть изменена без предупреждения.

Корпорация Samsung Electronics не несет ответственности за какие бы то ни было убытки, прямые или косвенные, вызванные использованием данного руководства пользователя или связанные с ним.

- Samsung и логотип Samsung являются товарными знаками компании Samsung Electronics Co., Ltd.
- Microsoft, Windows, Windows Vista, Windows 7 и Windows Server 2008 R2 являются зарегистрированными торговыми марками или торговыми марками Microsoft Corporation.
- Microsoft, Internet Explorer, Excel, Word, PowerPoint и Outlook являются охраняемыми товарными знаками корпорации Microsoft в США и других странах.
- Google, Picasa, Google Docs, Android и Gmail являются товарными знаками или зарегистрированными товарными знаками Google Inc.
- Google Cloud Print является товарным знаком Google Inc.
- iPad, iPhone, iPod touch, Mac и Mac OS являются торговыми марками Apple Inc., зарегистрированными в США и других странах. AirPrint и логотип AirPrint являются товарными знаками Apple Inc.
- LaserWriter является торговой маркой компании Apple Computer, Inc.
- Все другие товарные знаки и названия продуктов являются собственностью их законных владельцев — компаний или организаций.

Лицензионное соглашение об использовании открытого кода приведено в файле '**LICENSE.txt**', который находится на компакт-диске, входящем в комплект поставки.

**REV. 4.00**



# Руководство пользователя

---

Samsung Multifunction *Xpress*

M207x series

## РАСШИРЕННОЕ

Данное руководство содержит информацию об установке, расширенной конфигурации, эксплуатации, а также поиске и устранении неисправностей в различных операционных системах. Некоторые функции могут различаться в зависимости от модели и региона.

## КРАТКОЕ

В данном руководстве представлена информация по установке, основным функциям и устранению неисправностей в системе Windows.



# РАСШИРЕННОЕ



## 1. Установка программного обеспечения

Установка для Макинтош	138
Переустановка в ОС Макинтош	139
Установка для Linux	140
Переустановка для Linux	141



## 2. Использование устройства, подключенного к сети

Полезные сетевые программы	143
Настройка проводной сети	144
Установка драйвера по сети	147
Конфигурация IPv6	154
Настройка беспроводной сети	157
Samsung Mobile Print	184
Использование функции NFC	185



## 3. Полезные сведения о меню настройки

Прежде, чем начать читать эту главу	190
Меню в режиме копирования	191
Меню Факс	194
Настройка системы	198
Настройка сети	206



## 4. Специальные функции

Поправка на высоту	209
Сохранение адресов электронной почты	210
Ввод различных символов	212
Настройка телефонной книги факса	213
Регистрация авторизованных пользователей	217
Функции принтера	218
Функции сканера	233
Функции факса	243

Использование функции общей папки	255
Использование функций памяти/жесткого диска	256



## 5. Полезные инструменты управления

Easy Capture Manager	258
Samsung AnyWeb Print	259
Easy Eco Driver	260
Настройка сообщения SyncThru™ Web Service	261
Работа с Samsung Easy Document Creator	265
Работа с Samsung Easy Printer Manager	266
Работа с приложением Состояние принтера Samsung	270



## 6. Устранение неисправностей

Проблемы при подаче бумаги	273
Неполадки кабеля или источника питания	274

Неполадки при печати	275
Проблемы качества печати	280
Неполадки при копировании	288
Неполадки при сканировании	289
Неисправности в режиме факса	291
Неполадки операционной системы	293



# 1. Установка программного обеспечения

В данной главе содержатся инструкции по установке необходимого и полезного программного обеспечения для использования в среде, где устройство подключается с помощью кабеля. Локальное устройство — это устройство, подключенное к компьютеру напрямую с помощью кабеля. Если устройство подключено к сети, пропустите указанные ниже действия и перейдите к установке драйвера сетевого устройства (см. раздел «Установка драйвера по сети» на стр. 147).

- **Установка для Макинтош** **138**
- **Переустановка в ОС Макинтош** **139**
- **Установка для Linux** **140**
- **Переустановка для Linux** **141**



- Если вы используете операционную систему Windows, см указания по установке драйвера в Кратком руководстве (см. «Установка драйвера локально» на стр. 32).
- Используйте кабель USB длиной не более 3 м.

# Установка для Макинтош

**1** Убедитесь в том, что устройство подключено к компьютеру и включено.

**2** Вставьте компакт-диск, входящий в комплект поставки, в дисковод для компакт-дисков.

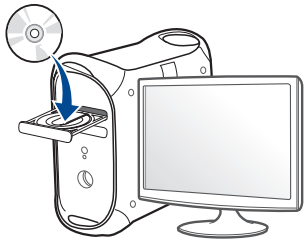

**3** Дважды щелкните значок компакт-диска, появившийся на рабочем столе Макинтош.

- В системе OS X 10.8 дважды щелкните значок компакт-диска, появившийся в окне **Finder**.

**4** Дважды щелкните по папке **MAC\_Installer** > значок **Installer OS X**.

**5** Щелкните **Continue**.

**6** Ознакомьтесь с лицензионным соглашением и нажмите **Continue**.

**7** Чтобы принять условия лицензионного соглашения, нажмите кнопку **Agree**.

**8** Нажмите кнопку **Install**. Будут установлены все компоненты, необходимые для работы устройства.

В режиме **Customize** можно выбрать устанавливаемые компоненты.

**9** Введите пароль и нажмите кнопку **OK**.

**10** Выберите **USB Connected Printer** в окне **Printer Connection Type** и щелкните **Continue**.

**11** Нажмите кнопку **Add Printer**, чтобы выбрать свой принтер и добавить его в список принтеров.

Если ваше устройство поддерживает функции факса, нажмите кнопку **Add Fax**, чтобы выбрать факс и добавить его в список факсов

**12** После установки нажмите кнопку **Close**.

# Переустановка в ОС Макинтош

Если драйвер работает некорректно, удалите и переустановите его.

- 1 Откройте папку **Applications > Samsung > Printer Software Uninstaller**.
- 2 Чтобы удалить ПО принтера, щелкните **Continue**.
- 3 Выберите программу для удаления и нажмите **Uninstall**.
- 4 Введите пароль и нажмите кнопку **OK**.
- 5 После завершения удаления нажмите кнопку **Close**.



Если устройство уже было добавлено, удалите его из списка **Print Setup Utility** или **Print & Fax**.

# Установка для Linux

Чтобы установить программное обеспечение для принтера и сканера в системе Linux, загрузите пакет ПО с веб-сайта компании Samsung (<http://www.samsung.com> > ваш продукт > Поддержка и загрузка).

## Установка Unified Linux Driver



Для установки программного обеспечения необходимо войти в систему в качестве привилегированного пользователя (root). Если вы не являетесь привилегированным пользователем, обратитесь к системному администратору.

- 1 Убедитесь в том, что устройство включено и подключено к системе.
- 2 Скопируйте **Unified Linux Driver** в память системы.
- 3 Откройте программу Terminal и выберите папку, в которую был скопирован пакет драйверов.
- 4 Извлеките содержимое пакета.
- 5 Перейдите к папке **uld**.
- 6 Выполните команду `./install.sh` (если вход в систему выполнен не от имени привилегированного (root) пользователя, выполните команду **sudo** в виде `sudo ./install.sh`).

- 7 Продолжите установку.
- 8 По завершении установки подключите утилиту **Printing** (Выберите **System** > **Administration** > **Printing** или выполните команду "system-config-printer" в программе Terminal).
- 9 Нажмите кнопку **Add**.
- 10 Выберите нужный принтер.
- 11 Нажмите кнопку **Вперед** и добавьте его в систему.

# Переустановка для Linux

Если драйвер работает некорректно, удалите и переустановите его.

- 1 Откройте Terminal Program.
- 2 Перейдите к папке **uld**, извлеченной из пакета **Unified Linux Driver**.
- 3 Выполните команду ” **.install.sh**“ (если вход в систему выполнен не от имени привилегированного (root) пользователя, выполните команду ”**sudo**“ в виде ”**sudo .install.sh**“).
- 4 Продолжите установку.



## 2. Использование устройства, подключенного к сети

В этой главе приведены пошаговые инструкции по подготовке устройства, подключаемого через сеть, и программного обеспечения к эксплуатации.

- **Полезные сетевые программы** 143
- **Настройка проводной сети** 144
- **Установка драйвера по сети** 147
- **Конфигурация IPv6** 154
- **Настройка беспроводной сети** 157
- **Samsung Mobile Print** 184
- **Использование функции NFC** 185



В зависимости от модели список поддерживаемых дополнительных устройств и функций может меняться (см. «Функции различных моделей» на стр. 8).



# Полезные сетевые программы

Существует несколько программ, позволяющих настроить параметры сети. Особенно полезны они будут для сетевых администраторов, которым приходится управлять несколькими устройствами по сети.



- Перед использованием перечисленных ниже программ задайте IP-адрес устройства.
- Функции и комплектация устройств могут различаться в зависимости от модели и региона (см. «Функции различных моделей» на стр. 8).

## SyncThru™ Web Service

Встроенный веб-сервер сетевого принтера позволяет выполнять следующие задачи (см. «Настройка сообщения SyncThru™ Web Service» на стр. 261).

- Проверка информации о расходных материалах и их наличия.
- Индивидуальная настройка параметров устройства.
- Настройка параметров сети, необходимых для подключения устройства к различным сетевым средам.

## SyncThru™ Web Admin Service

Это веб-решение по управлению устройствами предназначено для сетевых администраторов. Программа SyncThru™ Web Admin Service представляет собой эффективное средство управления сетевыми устройствами, которое дает возможность удаленно контролировать их работу и устранять неполадки с любого узла, где имеется корпоративный доступ к Интернету.

- Загрузить эту программу можно с веб-узла <http://solution.samsungprinter.com>.

## Настройка проводной сети SetIP

Эта служебная программа позволяет выбрать сетевой интерфейс и вручную настроить IP-адреса для использования в протоколе TCP/IP.

- См. раздел «Конфигурация IPv4-адреса с помощью программы SetIP (Windows)» на стр. 144.
- См. раздел «Конфигурация IPv4-адреса с помощью программы SetIP (Macintosh)» на стр. 145.



- Эту функцию нельзя использовать в устройствах, которые не снабжены сетевым интерфейсом (см. «Вид сзади» на стр. 26).
- Эта программа не поддерживает TCP/IPv6.

# Настройка проводной сети

## Печать отчета о конфигурации сети

Печать **Отчета о конфигурации сети** можно запустить с панели управления устройства, где отображены текущие сетевые параметры устройства. Этот отчет поможет вам в настройке сети.

- **Устройство оснащено дисплеем:** Нажмите на кнопку  (**Меню**) на панели управления и выберите **Сеть > Конфигур. сети (Конфигурация сети)**.
- **Устройство оснащено сенсорным экраном:** Нажмите **Настройка в Главном меню > Сеть > Далее > Конфигурация сети**.
- **Устройство не оснащено дисплеем:** Нажмите на кнопку  (**Отмена** или **Стоп/Сброс**) на панели управления и удерживайте более 4 -5 секунд.

В данном **Отчете о конфигурации сети** можно найти MAC-адрес и IP-адрес устройства.

Пример:

- MAC-адрес: 00:15:99:41:A2:78
- IP-адрес: 169.254.192.192

## Установка IP-адреса



- Эту функцию нельзя использовать в устройствах, которые не снабжены сетевым интерфейсом (см. «Вид сзади» на стр. 26).
- Эта программа не поддерживает TCP/IPv6.

Для печати и управления устройством по сети необходимо сначала задать для него IP-адрес. В большинстве случаев новый IP-адрес автоматически назначается сервером DHCP (Dynamic Host Configuration Protocol Server – сервер динамической настройки узлов), расположенным в сети.

## Конфигурация IPv4-адреса с помощью программы SetIP (Windows)

Прежде чем использовать программу SetIP следует отключить брандмауэр компьютера, нажав **Панель управления > Центр обеспечения безопасности > Брандмауэр Windows**.



В зависимости от модели компьютера описанные ниже инструкции могут меняться.

# Настройка проводной сети

- 1 Загрузите ПО с веб-сайта Samsung, распакуйте и установите его: (<http://www.samsung.com> > ваш продукт > Поддержка и загрузка).
- 2 Следуйте инструкциям в окне установки.
- 3 Подключите устройство к сети с помощью сетевого кабеля.
- 4 Включите устройство.
- 5 В Windows откройте меню **Пуск** и последовательно выберите пункты **Все программы > Samsung Printers > SetIP > SetIP**.
- 6 Щелкните значок  (третий слева) в окне программы SetIP и откройте окно настройки TCP/IP.
- 7 Введите новые сведения об устройстве в окне настройки. Если принтер используется в корпоративной интрасети, эти сведения необходимо получить у администратора.

 Найдите MAC-адрес устройства в **Отчете о конфигурации сети** (см. «Печать отчета о конфигурации сети» на стр. 144) и введите его без двоеточий. Например, 00:15:99:29:51:A8 вводится как 0015992951A8.

- 8 Щелкните **Применить**, а затем — кнопку **ОК**. Будет автоматически напечатан **Отчет о конфигурации сети**. Проверьте правильность настроек.

## Конфигурация IPv4-адреса с помощью программы SetIP (Macintosh)

Прежде чем использовать программу SetIP следует отключить брандмауэр компьютера, нажав **System Preferences > Security > Firewall**.



В зависимости от модели компьютера описанные ниже инструкции могут меняться.

- 1 Подключите устройство к сети с помощью сетевого кабеля.
- 2 Вставьте компакт-диск, входящий в комплект поставки, в дисковод для компакт-дисков.

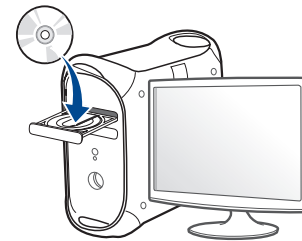

# Настройка проводной сети

- 3 Дважды щелкните значок компакт-диска, появившийся на рабочем столе Макинтош.
  - В системе OS X 10.8 дважды щелкните значок компакт-диска, появившийся в окне Finder.
- 4 Дважды щелкните по папке **MAC\_Installer** > значок **Installer OS X**.
- 5 Щелкните **Continue**.
- 6 Ознакомьтесь с лицензионным соглашением и нажмите **Continue**.
- 7 Чтобы принять условия лицензионного соглашения, нажмите кнопку **Agree**.
- 8 Нажмите кнопку **Install**. Будут установлены все компоненты, необходимые для работы устройства.

В режиме **Customize** можно выбрать устанавливаемые компоненты.
- 9 Введите пароль и нажмите кнопку **OK**.
- 10 Когда на экране появится предупреждение о том, что все работающие приложения будут закрыты, нажмите кнопку **Continue**.
- 11 Выберите **Network Connected Printer(Wired or Wireless)** в окне **Printer Connection Type** и нажмите **Set IP Address**.

12 Щелкните значок  (третий слева) в окне программы SetIP и откройте окно настройки TCP/IP.

13 Введите новые сведения об устройстве в окне настройки. Если принтер используется в корпоративной интрасети, эти сведения необходимо получить у администратора.



Найдите MAC-адрес устройства в **Отчете о конфигурации сети** (см. «Печать отчета о конфигурации сети» на стр. 144) и введите его без двоеточий. Например, 00:15:99:29:51:A8 вводится как 0015992951A8.

14 Щелкните **Apply**, а затем — кнопку **OK**. Будет автоматически напечатан **Отчет о конфигурации сети**. Проверьте правильность настроек.

# Установка драйвера по сети



- Функции и комплектация устройств могут различаться в зависимости от модели и региона (см. «Функции различных моделей» на стр. 8).
- Эту функцию нельзя использовать в устройствах, которые не снабжены сетевым интерфейсом (см. «Вид сзади» на стр. 26).

## Windows

- 1 Убедитесь в том, что устройство включено и подключено к локальной сети. Кроме того, устройству должен быть назначен IP-адрес (см. «Установка IP-адреса» на стр. 144).
- 2 Вставьте компакт-диск, входящий в комплект поставки, в дисковод для компакт-дисков.
- 3 Прочитайте и примите соглашение с пользователем в окне установки. Затем нажмите кнопку **Далее**.
- 4 Выберите **Сетевое подключение** в окне **Тип подключения принтера**. Затем нажмите кнопку **Далее**.
- 5 Следуйте инструкциям в окне установки.

# Установка драйвера по сети

## Режим автоматической установки

Режим автоматической установки — метод установки, не требующий участия пользователя. В данном случае драйверы устройства и ПО автоматически устанавливаются на ваш компьютер. Для начала автоматической установки введите `/s` или `/S` в командное окно.

## Параметры командной строки



В следующей таблице показаны команды, которые можно использовать в командном окне.





Следующие командные строки действены при использовании в команде `/s` или `/S`. `/h`, `/H` или `/?`— исключительные команды, которые могут использоваться отдельно.

Командная строка	Определение	Описание
<code>/s</code> или <code>/S</code>	Запуск автоматической установки.	Установка драйверов устройства без интерфейсных сообщений и участия пользователя.

# Установка драйвера по сети

Командная строка	Определение	Описание
/p«<имя порта>» или /P«<имя порта>»	<p data-bbox="398 268 622 300">Порт принтера.</p> <div data-bbox="398 354 1048 635"><p data-bbox="497 395 1048 587">С помощью стандартного монитора TCP/IP порта создается сетевой порт. Для локального порта этот порт должен существовать в системе до определения его с помощью команды.</p></div>	<p data-bbox="1070 268 2168 347">Имя порта принтера можно указать как IP-адрес, имя узла, имя локального USB-порта или имя порта IEEE1284 или сетевой путь.</p> <p data-bbox="1070 370 1205 402">Пример:</p> <ul data-bbox="1070 427 2190 778" style="list-style-type: none"><li data-bbox="1070 427 2190 689">• /p«xxx.xxx.xxx.xxx», где «xxx.xxx.xxx.xxx» обозначает IP-адрес сетевого принтера. /p"USB001", /P"LPT1:", /p"hostname", /p"\\computer_name\shared_printer" или "\\xxx.xxx.xxx.xxx\shared_printer" где "\\computer_name\shared_printer" или "\\xxx.xxx.xxx.xxx\shared_printer" обозначает сетевой путь к принтеру, который указывается после двух косых линий, за которыми следует имя компьютера и локальный IP-адрес общего принтера ПК, а также общее имя принтера.</li><li data-bbox="1070 715 2190 778">• При автоматической установке драйвера на корейской локали введите <b>Setup.exe /s /L"0x0012" or Setup.exe /s.</b></li></ul>
/a«<путь_установки>» или /A«<путь_установки>»	<p data-bbox="398 810 891 842">Определение пути для установки.</p> <div data-bbox="398 896 1048 1050"><p data-bbox="497 938 1048 1002">Путь установки должен соответствовать условиям установки.</p></div>	<p data-bbox="1070 810 2190 890">Так как драйверы устройств должны иметь особое местоположение в ОС, эта команда применима только к программным приложениям.</p>

# Установка драйвера по сети

Командная строка	Определение	Описание
/i«<имя скрипт-файла>» или /I«<имя скрипт-файла>»	<p>Определение индивидуального файла скрипта установки для индивидуальной работы.</p> <div data-bbox="403 438 1048 593"><p>Имя скрипт-файла должно соответствовать условиям установки.</p></div>	<p>Можно назначить индивидуальный скрипт-файл для индивидуальной автоматической установки. Этот файл сценария может быть создан сервисной программой установки из комплекта поставки или текстовым редактором.</p> <div data-bbox="1070 478 2190 678"><p>индивидуальный скрипт-файл имеет приоритет перед настройками установочного пакета по умолчанию, но не имеет приоритета перед параметрами командной строки.</p></div>
/n«<Имя принтера>» или /N«<Имя принтера>»	<p>Имя принтера. Создается экземпляр имени принтера.</p>	<p>С помощью этого параметра можно добавлять имена принтеров по желанию.</p>
/nd или /ND	<p>При использовании этой команды устанавливаемый драйвер не назначается драйвером устройства по умолчанию.</p>	<p>Указывает, что установленный драйвер устройства не будет использоваться по умолчанию, если в системе присутствуют другие драйверы принтера. Если в системе нет установленных драйверов устройства, этот параметр не применяется, так как ОС Windows назначает установленный драйвер используемым по умолчанию.</p>
/x или /X	<p>Использование существующих файлов драйвера устройства для создания имени принтера, если он установлен.</p>	<p>Эта команда позволяет установить принтер, который использует установленные файлы драйвера без установки дополнительного драйвера.</p>
/up«<имя принтера>» или /UP«<имя принтера>»	<p>Удаляет только указанный принтер, а не файлы драйвера.</p>	<p>Эта команда позволяет удалить только указанный принтер из системы, не затронув другие драйверы принтера. Файлы драйвера принтера не будут удалены из системы.</p>



# Установка драйвера по сети

Командная строка	Определение	Описание
/d или /D	Деинсталлирует все драйверы устройств и приложения из системы.	Эта команда удаляет из системы все установленные драйверы устройств и программные приложения.
/v«<общее имя>» или /V«<общее имя>»	Общий доступ к установленным драйверам устройства и добавление других доступных платформных драйверов для Point & Print.	Устанавливает все поддерживаемые ОС Windows платформные драйверы устройств в систему и открывает им общий доступ с указанным значением <общее имя> для Point & Print.
/o или /O	После установки откроется папка <b>Принтеры и факсы</b> .	Данная команда откроет папку <b>Принтеры и факсы</b> после тихой установки.
/h, /H или /?	Показывает использование командной строки.	

# Установка драйвера по сети

## Mac

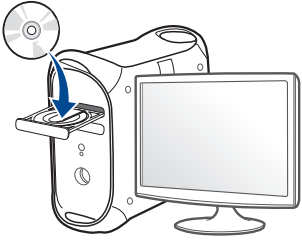
- 1 Убедитесь в том, что устройство включено и подключено к локальной сети.
- 2 Вставьте компакт-диск, входящий в комплект поставки, в дисковод для компакт-дисков.  

- 3 Дважды щелкните значок компакт-диска, появившийся на рабочем столе Макинтош.
  - В системе OS X 10.8 дважды щелкните значок компакт-диска, появившийся в окне **Finder**.
- 4 Дважды щелкните по папке **MAC\_Installer** > значок **Installer OS X**.
- 5 Щелкните **Continue**.
- 6 Ознакомьтесь с лицензионным соглашением и нажмите **Continue**.

- 7 Чтобы принять условия лицензионного соглашения, нажмите кнопку **Agree**.
- 8 Нажмите кнопку **Install**. Будут установлены все компоненты, необходимые для работы устройства.  
В режиме **Customize** можно выбрать устанавливаемые компоненты.
- 9 Введите пароль и нажмите кнопку **OK**.
- 10 Выберите **Network Connected Printer(Wired or Wireless)** в окне **Printer Connection Type** и нажмите **Continue**.
- 11 Нажмите кнопку **Add Printer**, чтобы выбрать свой принтер и добавить его в список принтеров.
- 12 Щелкните **IP** и выберите **HP Jetdirect - Socket** в поле **Protocol**.
- 13 Введите IP-адрес устройства в поле **Address**.
- 14 Укажите имя очереди в поле **Queue**. Если не удастся определить имя очереди для сервера печати, сначала воспользуйтесь очередью по умолчанию.
- 15 Если функция автоматического выбора не работает, выберите **Select Printer Software** и имя устройства в списке **Print Using**.
- 16 Щелкните **Add**.
- 17 После установки нажмите кнопку **Close**.

# Установка драйвера по сети

## Linux

Чтобы установить программное обеспечение для принтера и сканера в системе Linux, загрузите пакет ПО с веб-сайта компании Samsung (<http://www.samsung.com> > ваш продукт > Поддержка и загрузка).

## Установите драйвер Linux и добавьте сетевой принтер

- 1 Убедитесь в том, что устройство включено и подключено к локальной сети. Кроме того, устройству должен быть назначен IP-адрес.
- 2 Скопируйте **Unified Linux Driver** в память системы.
- 3 Откройте программу Terminal и выберите папку, в которую был скопирован пакет драйверов.
- 4 Извлеките содержимое пакета.
- 5 Перейдите к папке **uld**.
- 6 Выполните команду **./install.sh** (если вход в систему выполнен не от имени привилегированного (root) пользователя, выполните команду **sudo** в виде **sudo ./install.sh**).
- 7 Продолжите установку.

- 8 По завершении установки подключите утилиту **Печать** (Выберите **Система > Управление > Печать** или выполните команду «system-config-printer» в программе Terminal).
- 9 Нажмите кнопку **Add**.
- 10 Выберите **AppSocket/HP JetDirect** и введите IP-адрес устройства.
- 11 Нажмите кнопку **Вперед** и добавьте его в систему.

## Добавление сетевого принтера

- 1 Дважды щелкните значок **Unified Driver Configurator**.
- 2 Нажмите **Add Printer**.
- 3 Откроется окно **Add printer wizard**. Нажмите кнопку **Next**.
- 4 Выберите пункт **Network printer** и нажмите кнопку **Search**.
- 5 IP-адрес и название модели принтера появятся в поле списка.
- 6 Выберите устройство и нажмите кнопку **Next**.
- 7 Введите описание принтера и нажмите кнопку **Next**.
- 8 После добавления устройства нажмите кнопку **Finish**.

# Конфигурация IPv6



Протокол **IPv6** поддерживается только в Windows Vista или более поздних версиях.



- Функции и комплектация устройств могут различаться в зависимости от модели и региона (см. «Функции различных моделей» на стр. 8 или «Обзор меню» на стр. 35).

В сетевом окружении, работающем по протоколу IPv6, выполните указанные ниже действия для настройки IPv6-адреса.

## С помощью панели управления

- 1 Подключите устройство к сети с помощью сетевого кабеля.
- 2 Включите устройство.
- 3 Напечатайте **Отчет о конфигурации сети**, который будет содержать проверку адресов IPv6 (см. «Печать отчета о конфигурации сети» на стр. 144).
- 4 Последовательно выберите пункты **Пуск > Панель управления > Принтеры и факсы**.
- 5 Нажмите **Добавить принтер** на левой панели окна **Принтеры и факсы**.
- 6 Нажмите в окне **Добавить локальный принтер** кнопку **Добавить принтер**.
- 7 Откроется диалоговое окно **Мастер установки принтеров**. Следуйте инструкциям на экране.



Если устройство не работает в сетевом окружении, активируйте IPv6. Информацию см. в следующем разделе.

# Конфигурация IPv6

## Включение IPv6

- 1 Нажмите кнопку  (**Меню**) на панели управления.
- 2 Нажмите **Сеть > TCP/IP (IPv6) > Протокол IPv6**.
- 3 Выберите **Вкл.** и нажмите на кнопку **ОК**.
- 4 Выключите и снова включите устройство.
- 5 Переустановите драйвер принтера.

## Настройка IPv6-адресов

Устройство поддерживает перечисленные ниже IPv6-адреса для сетевой печати и управления устройством.

- **Link-local Address:** локальный IPv6-адрес с автоматическим изменением конфигурации (адрес начинается с FE80).
- **Stateless Address:** IPv6-адрес, автоматически настраиваемый сетевым маршрутизатором.
- **Stateful Address:** IPv6-адрес, настраиваемый сервером DHCPv6.
- **Manual Address:** IPv6-адрес, настраиваемый пользователем вручную.

## Конфигурация DHCPv6-адреса (с постоянным состоянием)

При использовании в сети сервера DHCPv6 можно установить один из указанных ниже параметров для динамической конфигурации сетевого узла по умолчанию.

- 1 Нажмите кнопку  (**Меню**) на панели управления.
- 2 Нажмите **Сеть > TCP/IP (IPv6) > Настройка DHCPv6**.
- 3 Нажмите **ОК**, чтобы выбрать нужное вам значение.
  - **Всегда использовать:** всегда использовать DHCPv6 независимо от запроса маршрутизатора.
  - **Никогда не использовать:** никогда не использовать DHCPv6 независимо от запроса маршрутизатора.
  - **Маршрутизатор:** использовать DHCPv6 только при запросе маршрутизатора.

# Конфигурация IPv6

## В программе SyncThru™ Web Service



Для моделей без дисплея: откройте программу **SyncThru™ Web Service**, используя IPv4-адрес, а затем выполните следующую процедуру, чтобы включить использование IPv6.

- 1 В операционной системе Windows запустите веб-браузер (например Internet Explorer). Введите IP-адрес устройства (`http://xxx.xxx.xxx.xxx`) в поле адреса и нажмите клавишу Enter или нажмите **Перейти**.
- 2 При первом входе в **SyncThru™ Web Service** введите имя пользователя и пароль администратора. Введите указанные ниже идентификатор пользователя и пароль.
  - **Идентификатор:** `admin`
  - **Пароль:** `sec00000`
- 3 При открытии окна **SyncThru™ Web Service** наведите курсор на **Настройки** в верхней строке меню и нажмите **Параметры сети**.
- 4 Нажмите **TCP/IPv6** на левой панели страницы.
- 5 Установите флажок в поле **Протокол IPv6**, чтобы включить IPv6.

- 6 Установите флажок **Ввод адреса вручную**. Затем будет активировано текстовое поле **Адрес/Префикс**.
- 7 Введите оставшуюся часть адреса (напр.: `3FFE:10:88:194::AAAA`. A — шестнадцатеричный символ от 0 до 9 или от A до F).
- 8 Выберите конфигурацию DHCPv6.
- 9 Нажмите кнопку **Применить**.

## Настройка сообщения SyncThru™ Web Service

- 1 Запустите веб-браузер, который поддерживает адресацию IPv6 для URL-адресов, например Internet Explorer.
- 2 Выберите один из IPv6-адресов (**Link-local Address, Stateless Address, Stateful Address, Manual Address**) из **Отчета о конфигурации сети** (см. «Печать отчета о конфигурации сети» на стр. 144).
- 3 Введите IPv6-адрес (например, `http://[FE80::215:99FF:FE66:7701]`).



Адрес необходимо вводить в квадратных скобках «[ ]».

# Настройка беспроводной сети



- Убедитесь, что ваше устройство поддерживает беспроводную сеть. В некоторых моделях беспроводная сеть может быть недоступна (см. «Функции различных моделей» на стр. 8).
- Если сеть IPv6 не работает, установите для всех параметров сети значения по умолчанию и повторите попытку с помощью команды **Сброс настроек**.

## Приступая к работе

### Знакомство с вашим типом сети

Как правило, между компьютером и принтером одновременно можно установить только одно соединение.

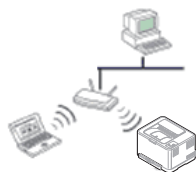

#### Режим инфраструктуры

Такая система используется главным образом дома и в небольших офисах. В этом режиме связь с беспроводным устройством обеспечивается с помощью точки доступа.

### Имя в беспроводной сети и сетевой пароль

Беспроводные сети требуют более серьезного обеспечения безопасности, поэтому при первой установке точки доступа для работы в сети создаются сетевое имя (SSID), тип используемой защиты и сетевой пароль. Перед продолжением установки принтера попросите администратора сети указать эти параметры.

# Настройка беспроводной сети

## Введение в методы настройки беспроводной сети.









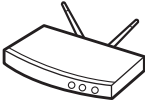

Беспроводную сеть можно настроить на самом устройстве или через компьютер. Выберите метод настройки в таблице ниже.



Функция настройки беспроводной сети различается в зависимости от модели и региона.

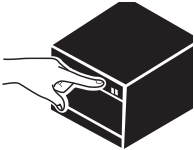

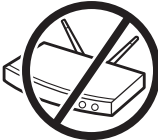
# Настройка беспроводной сети

Метод настройки	Метод подключения	Описание и ссылки	
<b>С точкой доступа</b> 	<b>С компьютера</b> 	<b>A</b> 	Пользователи ОС Windows, см. «Подключение к точке доступа с помощью USB-кабеля» на стр. 165.
		<b>B</b> 	Пользователи ОС Windows, см. «Подключение к точке доступа без USB-кабеля (рекомендуется)» на стр. 168.
		<b>C</b>  OR 	<ul style="list-style-type: none"> <li>Пользователи Mac, см. «Подключение к точке доступа с помощью USB-кабеля» на стр. 170.</li> <li>Пользователи Mac, см. «Подключение к точке доступа без USB-кабеля (рекомендуется)» на стр. 173.</li> </ul>
		<b>D</b> 	См. «Использование сетевого кабеля» на стр. 176.
	<b>Через панель управления устройства</b> 	<b>E</b> 	<ul style="list-style-type: none"> <li>См. «Устройства, оснащенные дисплеем» на стр. 161.</li> <li>См. раздел «Устройства, не оснащенные дисплеем» на стр. 162.</li> </ul>
		<b>F</b> 	См. «Использование кнопки «Меню»» на стр. 164.
<b>Без точки доступа</b> 	<b>Настройка Wi-Fi Direct</b> 	<b>G</b> 	См. раздел «Настройка Wi-Fi Direct» на стр. 179.

# Настройка беспроводной сети



- При возникновении проблем во время настройки беспроводного соединения или установки драйверов, см. главу "Устранение неисправностей" («Устранение неполадок» на стр. 181).
- Настоятельно рекомендуем защитить точку доступа паролем. В противном случае она может быть использована без вашего ведома чужими компьютерами, смартфонами и принтерами. Указания по установке пароля вы найдете в инструкции к вашей точке доступа.

## Использование кнопки WPS

Если ваше устройство и точка доступа (или беспроводной маршрутизатор) поддерживают WPS (Wi-Fi Protected Setup™), можно легко настроить параметры сети, нажав кнопку  на панели управления принтера. При этом не требуется использовать компьютер.



- Если нужно использовать беспроводную сеть в режиме инфраструктуры, убедитесь в том, что сетевой кабель отключен от устройства. Способ подключения к точке доступа или беспроводному маршрутизатору (с помощью кнопки **WPS (PBC)** или ввода PIN-кода на компьютере) зависит от используемой точки доступа (или беспроводного маршрутизатора). См. руководство пользователя для точки доступа или беспроводного маршрутизатора.

- При настройке беспроводной сети с помощью кнопки WPS, параметры безопасности могут изменяться. Чтобы предотвратить это, заблокируйте возможность изменения текущих параметров безопасности беспроводной сети для WPS. Название параметра может отличаться в зависимости от типа точки доступа (беспроводного маршрутизатора).

## Подготовка

- Убедитесь в том, что точка доступа или беспроводной маршрутизатор поддерживает режим WPS (Wi-Fi Protected Setup™).
- Убедитесь в том, что устройство поддерживает режим WPS (Wi-Fi Protected Setup™).
- Убедитесь, что компьютер подключен к сети (только при необходимости ввода PIN-кода).

## Выбор типа подключения

Существует два метода подключения устройства к беспроводной сети с помощью кнопки  (WPS) на панели управления.

# Настройка беспроводной сети

Метод **Настройки с помощью нажатия кнопки (PBC)** позволяет подключить устройство к беспроводной сети путем нажатия кнопки  (WPS) на панели управления устройства, а также кнопки WPS (PBC) на точке доступа (беспроводном маршрутизаторе) с поддержкой Wi-Fi Protected Setup™ (WPS) соответственно.

Метод с использованием **персонального идентификационного кода (PIN)** позволяет подключиться к беспроводной сети с помощью ввода предоставленного PIN-кода на точке доступа (беспроводном маршрутизаторе) с поддержкой WPS (Wi-Fi Protected Setup™).

По умолчанию в устройстве используется режим **настройки с помощью нажатия кнопки (PBC)**, который рекомендуется для обычной беспроводной сетевой среды.



Чтобы изменить режим WPS, на панели управления нажмите  (Меню) > Сеть > Wi-Fi > Параметры Wi-Fi.

## Устройства, оснащенные дисплеем

### Подключение в режиме PBC

- 1 Нажмите кнопку  (WPS) на панели управления и удерживайте ее более 2 секунд.  
устройство перейдет в режим ожидания до нажатия кнопки WPS (PBC) на точке доступа или беспроводном маршрутизаторе (не более двух минут).
- 2 Нажмите кнопку **WPS (PBC)** на точке доступа (или беспроводном маршрутизаторе).  
Сообщения отображаются на дисплее в следующем порядке:
  - a **Подключение:** устройство подключается к точке доступа или беспроводному маршрутизатору.
  - b **Подключено:** После успешного подключения устройства к беспроводной сети индикатор WPS горит непрерывно.
  - c **AP SSID:** По завершении процесса подключения к беспроводной сети на дисплее появляется информация о SSID точки доступа.
- 3 Вставьте компакт-диск из комплекта поставки в привод компьютера и выполните установку ПО, следуя указаниям на экране. В окне "Подключить принтер" выберите "Сетевое подключение"(Ethernet/Беспроводное).

# Настройка беспроводной сети

## Подключение в режиме PIN

- 1 Нажмите кнопку  (WPS) на панели управления и удерживайте ее более 2 секунд.
- 2 на экране появится PIN-код, состоящий из 8 цифр.  
В течение двух минут необходимо ввести восьмизначный PIN-код на компьютере, подключенном к точке доступа (или беспроводному маршрутизатору).  
Сообщения отображаются на дисплее в следующем порядке:
  - a **Подключение:** устройство начинает подключение к беспроводной сети.
  - b **Подключено:** После успешного подключения устройства к беспроводной сети индикатор WPS горит непрерывно.
  - c **Тип SSID:** По завершении процесса подключения к беспроводной сети на дисплее появляется SSID-информация точки доступа.
- 3 Вставьте компакт-диск из комплекта поставки в привод компьютера и выполните установку ПО, следуя указаниям на экране. В окне "Подключить принтер" выберите "Сетевое подключение"(Ethernet/Беспроводное).

## Устройства, не оснащенные дисплеем

### Подключение в режиме PBC

- 1 Нажмите кнопку  (WPS) на панели управления и удерживайте примерно 2–4 секунды, пока индикатор состояния не начнет быстро мигать.  
Устройство начинает подключение к беспроводной сети. Индикатор будет медленно мигать до нажатия кнопки на точке доступа или беспроводном маршрутизаторе (не более двух минут).
- 2 Нажмите кнопку **WPS (PBC)** на точке доступа (или беспроводном маршрутизаторе).
  - a Индикатор беспроводной сети быстро мигает. устройство подключается к точке доступа или беспроводному маршрутизатору.
  - b После успешного подключения устройства к беспроводной сети индикатор WPS горит непрерывно.
- 3 Вставьте компакт-диск из комплекта поставки в привод компьютера и выполните установку ПО, следуя указаниям на экране. В окне "Подключить принтер" выберите "Сетевое подключение"(Ethernet/Беспроводное).

# Настройка беспроводной сети

## Подключение в режиме PIN

- 1 Напечатайте отчет о конфигурации сети, в том числе PIN-код (см. «Печать отчета о конфигурации сети» на стр. 144).

В режиме готовности нажмите кнопку  (**Отмена** или **Стоп/Сброс**) на панели управления и удерживайте ее приблизительно пять секунд. Таким образом можно найти PIN-код устройства.

- 2 Нажмите кнопку  (WPS) на панели управления и удерживайте более четырех секунд, пока не загорится индикатор состояния.

Устройство начинает подключение к точке доступа или беспроводному маршрутизатору.

- 3 В течение двух минут необходимо ввести восьмизначный PIN-код на компьютере, подключенном к точке доступа (или беспроводному маршрутизатору).

Индикатор будет медленно мигать, пока вы не введете PIN-код (не более двух минут).

По тому, как работает индикатор WPS, можно определить состояние подключения:

- a Индикатор беспроводной сети быстро мигает. Устройство подключается к точке доступа или беспроводному маршрутизатору.
- b После успешного подключения устройства к беспроводной сети индикатор WPS горит непрерывно.

- 4 Вставьте компакт-диск из комплекта поставки в привод компьютера и выполните установку ПО, следуя указаниям на экране. В окне «Подключить принтер» выберите «Сетевое подключение» (Ethernet/Беспроводное).

## Повторное подключение к сети

При отсутствии подключения к беспроводной сети устройство автоматически пытается повторно подключиться к точке доступа или беспроводному маршрутизатору с помощью использованных ранее параметров беспроводного подключения и адреса.



Устройство автоматически повторно подключается к беспроводной сети в следующих случаях:

- при перезагрузке устройства.
- при перезагрузке точки доступа или беспроводного маршрутизатора.

## Отмена процесса подключения

Чтобы отменить подключение к беспроводной сети, нажмите, а затем отпустите кнопку  (**Отмена** или **Стоп/Сброс**) на панели управления. **Повторную попытку подключения к беспроводной сети следует выполнять не раньше чем через две минуты.**

# Настройка беспроводной сети

## Отключение от сети

Для отключения беспроводной сети нажмите кнопку  (WPS) на панели управления и удерживайте ее более двух секунд.

- **Если сеть Wi-Fi находится в режиме ожидания:** устройство немедленно отключается от беспроводной сети. Индикатор WPS гаснет.
- **Если сеть Wi-Fi используется:** пока устройство ожидает завершения текущего задания, индикатор WPS быстро мигает. Затем устройство автоматически отключается от беспроводной сети. Индикатор WPS гаснет.

## Использование кнопки «Меню»



Некоторые меню могут не отображаться на дисплее в зависимости от параметров или моделей. Это значит, что данные функции недоступны для этого устройства (см. «Обзор меню» на стр. 35).

Сначала нужно узнать SSID используемой беспроводной сети и пароль сети, если она зашифрована. Эта информация задается при установке точки доступа или беспроводного маршрутизатора. Если параметры используемой беспроводной сети неизвестны, обратитесь к администратору сети или специалисту, настраивавшему беспроводное окружение.



После подключения к беспроводной сети необходимо установить драйвер устройства для печати из приложения (см. «Установка драйвера по сети» на стр. 147).

- 1 Нажмите кнопку  (**Меню**) на панели управления.
- 2 Нажмите **Сеть > Беспроводная > Настройки Wi-Fi**.
- 3 Нажмите **ОК** чтобы выбрать нужный метод настройки.
  - **Мастер** (рекомендуется): В этом режиме настройка происходит автоматически. Устройство покажет список доступных сетей. После выбора сети устройство попросит ввести ключ.
  - **Другой**: В этом режим пользователь может задать собственное значение SSID или отредактировать параметры безопасности.

# Настройка беспроводной сети

## Настройка с помощью Windows



Ярлык для программы **Samsung Easy Wireless Setup** без компакт-диска: после установки драйвера принтера программу **Samsung Easy Wireless Setup** можно запускать без компакт-диска (см. «Доступ к инструментам управления» на стр. 316).

## Подключение к точке доступа с помощью USB-кабеля

### Подготовка

- Точка доступа
- компьютер, подключенный к сети
- компакт-диск с программным обеспечением, поставляемый с устройством
- Устройство с интерфейсом беспроводной сети
- USB-кабель

## Создание инфраструктурной сети

- 1 Убедитесь, что USB-кабель подключен к устройству.
- 2 Включите компьютер, точку доступа и устройство.
- 3 Вставьте компакт-диск, входящий в комплект поставки, в дисковод для компакт-дисков.

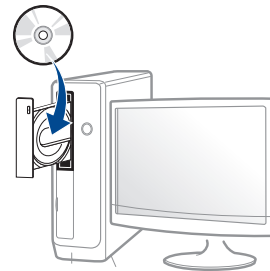

Если окно установки не открылось, нажмите **Пуск > Все программы > Стандартные > Выполнить**.

**X:\Setup.exe**, заменив «X» буквой вашего CD-ROM, и нажмите кнопку **ОК**.

- 4 Прочитайте и примите соглашение с пользователем в окне установки. Затем нажмите кнопку **Далее**.



# Настройка беспроводной сети

- 5 Выберите **Подключение к беспроводной сети** в окне **Тип подключения принтера**. Затем нажмите кнопку **Далее**.

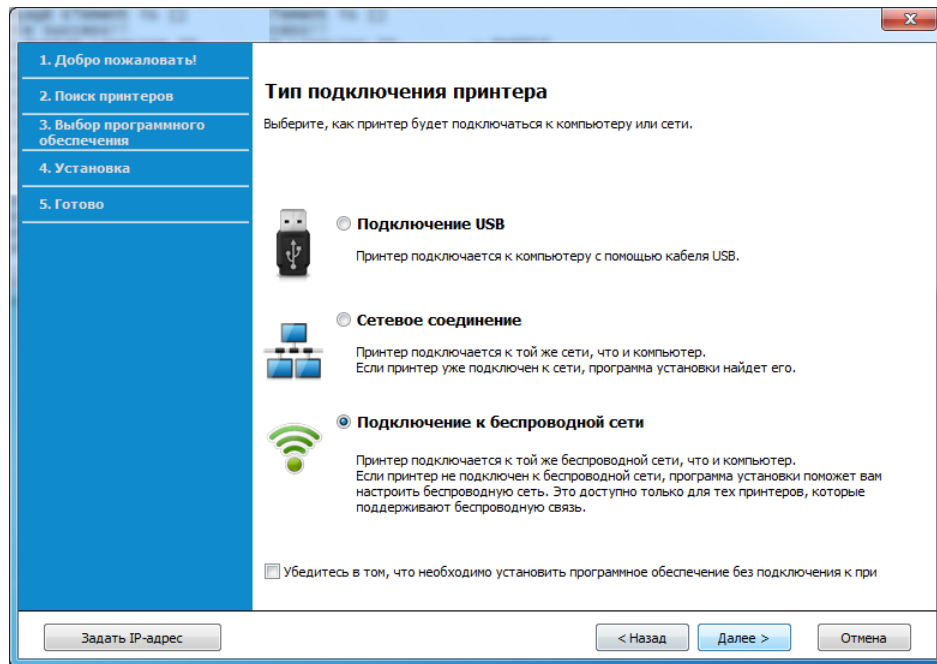

- 6 В окне **Это первая установка принтера?** выберите **Да, я настрою беспроводную сеть принтера**. Затем нажмите **Далее**.

Если ваш принтер уже подключен к сети, выберите **Нет, мой принтер уже подключен к сети**.

- 7 В окне появится список обнаруженных беспроводных сетевых устройств. Выберите имя (SSID) точки доступа и нажмите кнопку **Далее**.



Если не удастся найти нужное сетевое имя или требуется настроить беспроводную сеть вручную, нажмите кнопку **Дополнительно**.

- **Имя беспроводной сети:** Введите SSID точки доступа (при вводе учитывается регистр символов).
- **Режим работы:** Выберите **Инфраструктура**.
- **Аутентификация:** выберите тип проверки подлинности.  
**Открытая:** проверка подлинности не используется. Шифрование применяется в зависимости от требований к безопасности данных.  
**С общим ключом:** проверка подлинности используется. Для доступа к сети устройство должно иметь допустимый ключ WEP.  
**WPA Personal или WPA2 Personal:** Выберите эти параметры для проверки подлинности сервера печати с помощью общего ключа WPA. В этом режиме используется общий закрытый ключ (также называемый предварительным общим ключом), который настраивается вручную в точке доступа и на всех ее клиентах.
- **Шифрование:** Выберите тип шифрования (None, WEP64, WEP128, TKIP, AES, TKIP AES).
- **Пароль сети:** введите пароль шифрования сети.
- **Подтвердите пароль:** введите пароль шифрования сети еще раз.
- **Индекс ключа WEP:** При использовании WEP-шифрования выберите соответствующий **Индекс ключа WEP**.



# Настройка беспроводной сети



Если для точки доступа настроена функция защиты, выводится окно безопасности беспроводной сети.

Введите пароль сети для подключения к точке доступа.

**8** Если ваш принтер поддерживает функцию Wi-Fi Direct, на экране откроется соответствующее окно.

Если вы хотите включить Wi-Fi Direct, установите флажок в поле и нажмите **Далее**. В противном случае просто нажмите **Далее**.

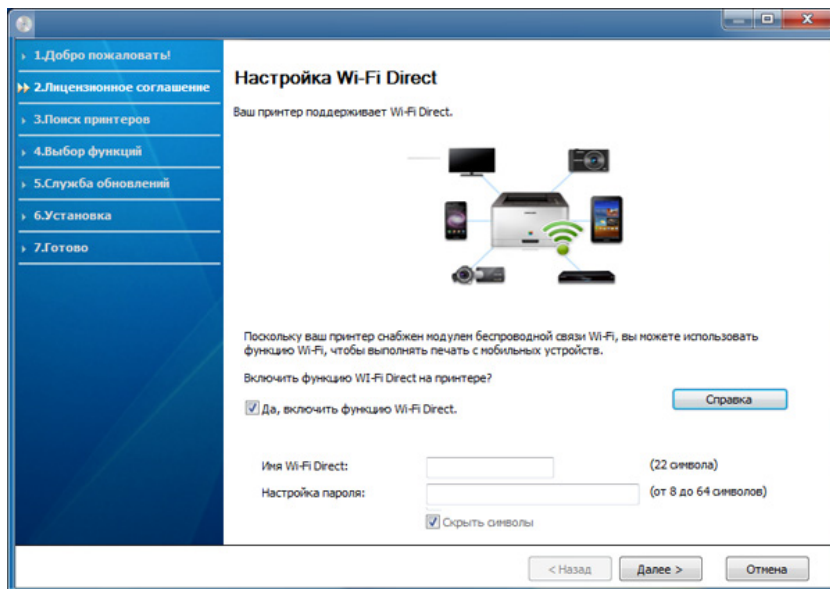

- Функция Wi-Fi Direct появляется на экране только в том случае, если принтер поддерживает эту функцию.
- Настроить Wi-Fi Direct можно с помощью Samsung Easy Printer Manager (см. «Настройка Wi-Fi Direct» на стр. 179).
- **Имя Wi-Fi Direct:** По умолчанию сети присваивается имя модели. Максимальная длина - 23 знака.
- **Настройка пароля** состоит из 8 ~ 64 цифр.

**9** После завершения настройки отключите кабель USB от компьютера и устройства. Нажмите кнопку **Далее**.

**10** Следуйте инструкциям в окне установки.

# Настройка беспроводной сети

## Подключение к точке доступа без USB-кабеля (рекомендуется)

### Подготовка

- Компьютер с WiFi-подключением под управлением Windows 7 или более поздней версии и точкой доступа (маршрутизатором)
- компакт-диск с программным обеспечением, поставляемый с устройством
- Устройство с интерфейсом беспроводной сети



При настройке беспроводной сети устройство пользуется проводной сетью компьютера. Возможно в это время у вас не будет подключения к сети Интернет.

### Создание инфраструктурной сети

- 1 Включите компьютер, точку доступа и устройство.

- 2 Вставьте компакт-диск, входящий в комплект поставки, в дисковод для компакт-дисков.

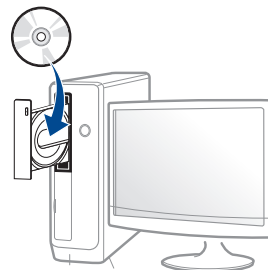

Если окно установки не открылось, нажмите **Пуск > Все программы > Стандартные > Выполнить**.

X:\Setup.exe, заменив «X» буквой вашего CD-ROM, и нажмите кнопку **ОК**.

- 3 Прочитайте и примите соглашение с пользователем в окне установки. Затем нажмите кнопку **Далее**.

# Настройка беспроводной сети

- 4 Выберите **Подключение к беспроводной сети** в окне **Тип подключения принтера**. Затем нажмите кнопку **Далее**.

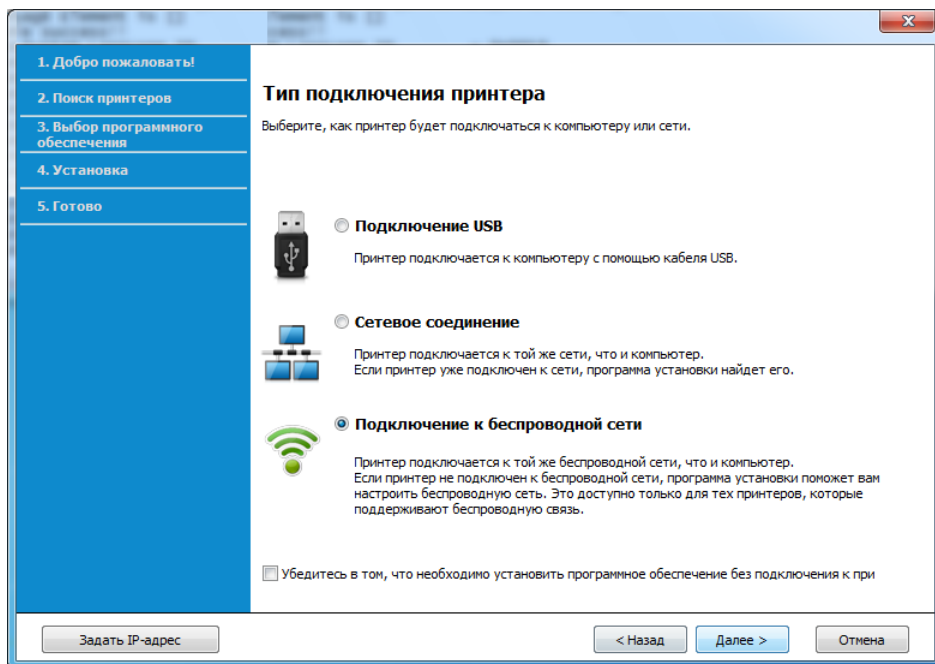

- 5 В окне **Это первая установка принтера?** выберите **Да, я настрою беспроводную сеть принтера**. Затем нажмите **Далее**.

Если ваш принтер уже подключен к сети, выберите **Нет, мой принтер уже подключен к сети**.

- 6 Выберите **Использование прямого беспроводного соединения** в окне **Выбор способа настройки беспроводного подключения**. Затем нажмите кнопку **Далее**.

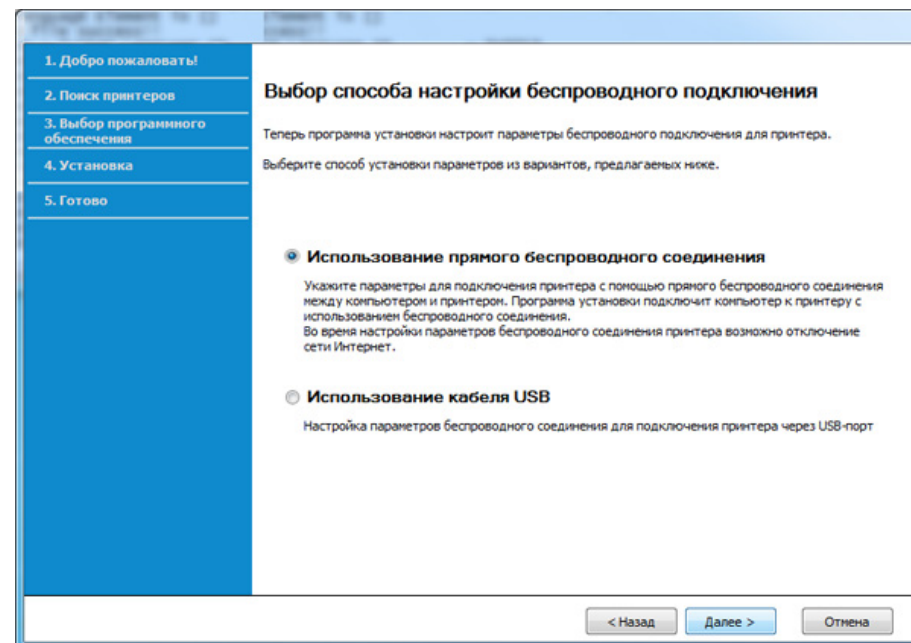

Даже если вы пользуетесь компьютером под управлением ОС Windows 7 или более новой, вы не сможете использовать эту функцию, если компьютер не снабжен беспроводным модулем. Настройте беспроводную сеть с помощью USB-кабеля (см. «Подключение к точке доступа с помощью USB-кабеля» на стр. 165).

# Настройка беспроводной сети

Если откроется окно, показанное ниже, нажмите кнопку  (WPS) на панели управления и удерживайте в течение 2 минут.

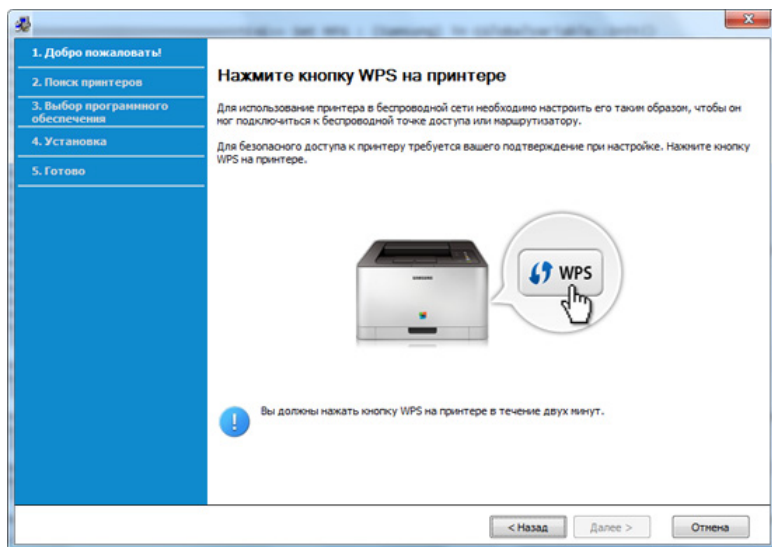

**7** После завершения настройки беспроводной сети нажмите **Далее**.

**8** Следуйте инструкциям в окне установки.

## Настройка на ОС Mac

### Подключение к точке доступа с помощью USB-кабеля

#### Подготовка

- Точка доступа
- Принтер, подключенный к сети
- компакт-диск с программным обеспечением, поставляемый с устройством
- Устройство с интерфейсом беспроводной сети
- USB-кабель

**1** Убедитесь в том, что устройство подключено к компьютеру и включено.

**2** Вставьте компакт-диск, входящий в комплект поставки, в дисковод для компакт-дисков.

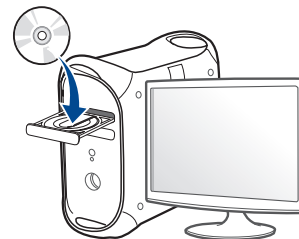

# Настройка беспроводной сети

- 3 Дважды щелкните значок компакт-диска, появившийся на рабочем столе Mac.
  - В системе OS X 10.8 дважды щелкните значок компакт-диска, появившийся в окне **Finder**.
- 4 Дважды щелкните по папке **MAC\_Installer** > значок **Installer OS X**.
- 5 Щелкните **Continue**.
- 6 Ознакомьтесь с лицензионным соглашением и нажмите **Continue**.
- 7 Чтобы принять условия лицензионного соглашения, нажмите кнопку **Agree**.
- 8 Нажмите кнопку **Install**. Будут установлены все компоненты, необходимые для работы устройства.

В режиме **Настройка** можно выбрать устанавливаемые компоненты.
- 9 Введите пароль и нажмите кнопку **OK**.

- 10 Выберите **Configuration of Wireless network** в окне **Printer Connection Type** и щелкните **Continue**.

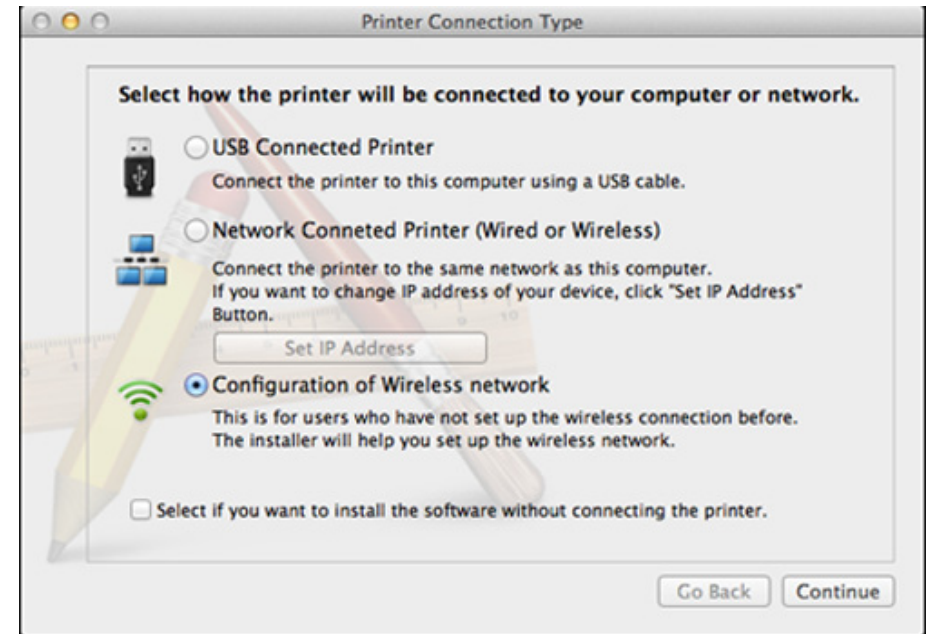

# Настройка беспроводной сети

- 11** Если откроется окно **Wireless Settings**, выберите **Using a USB cable** и нажмите **Next**.

Если это окно не появится, перейдите к шагу 15.

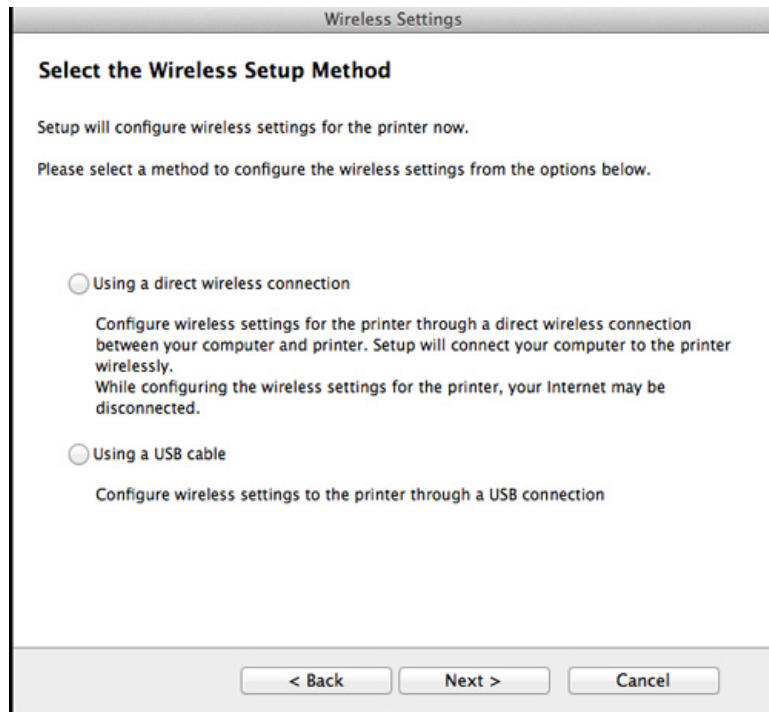

- 12** В окне появится список обнаруженных беспроводных сетевых устройств. Выберите имя (SSID) точки доступа и нажмите кнопку **Next**.



Чтобы настроить параметры беспроводной сети вручную, нажмите кнопку **Advanced Setting**.

- **Имя беспроводной сети:** Введите SSID точки доступа (при вводе учитывается регистр символов).
- **Режим работы:** Выберите **Инфраструктура**.
- **Аутентификация:** выберите тип проверки подлинности.  
**Открытая:** проверка подлинности не используется. Шифрование применяется в зависимости от требований к безопасности данных.  
**С общим ключом:** проверка подлинности используется. Для доступа к сети устройство должно иметь допустимый ключ WEP.  
**WPA Personal или WPA2 Personal:** Выберите эти параметры для проверки подлинности сервера печати с помощью общего ключа WPA. В этом режиме используется общий закрытый ключ (также называемый предварительным общим ключом), который настраивается вручную в точке доступа и на всех ее клиентах.
- **Шифрование:** Выберите тип шифрования. (None, WEP64, WEP128, TKIP, AES, TKIP AES).
- **Пароль сети:** введите пароль шифрования сети.
- **Подтвердите пароль:** введите пароль шифрования сети еще раз.
- **Индекс ключа WEP:** При использовании WEP-шифрования выберите соответствующий **WEP Key Index**.

Если для точки доступа настроена функция защиты, выводится окно безопасности беспроводной сети.

Введите пароль сети для подключения к точке доступа.

# Настройка беспроводной сети

- 13** Появится окно, содержащее сведения о настройках беспроводной сети. Проверьте параметры и нажмите кнопку **Далее**.



- Функция Wi-Fi Direct появляется на экране только в том случае, если принтер поддерживает эту функцию.
- Настроить Wi-Fi Direct можно с помощью Samsung Easy Printer Manager (см. «Настройка Wi-Fi Direct» на стр. 179).
- **Имя Wi-Fi Direct:** По умолчанию сети присваивается имя модели. Максимальная длина - 22 знака.
- **Настройка пароля** состоит из 8 ~ 64 цифр.

- 14** Откроется диалоговое окно **Настройка беспроводной сети завершена**. Нажмите кнопку **Далее**.

- 15** После завершения настройки отключите USB-кабель от компьютера и устройства. Нажмите кнопку **Далее**.

## Подключение к точке доступа без USB-кабеля (рекомендуется)

### Подготовка

- Компьютер с WiFi-подключением под управлением Mac OS 10.7 или более поздней версии и точкой доступа (маршрутизатором)
- компакт-диск с программным обеспечением, поставляемый с устройством
- Устройство с интерфейсом беспроводной сети

- 1** Убедитесь в том, что устройство подключено к компьютеру и включено.
- 2** Вставьте компакт-диск, входящий в комплект поставки, в дисковод для компакт-дисков.

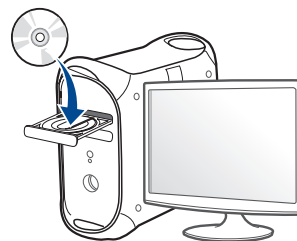



# Настройка беспроводной сети

- 3 Дважды щелкните значок компакт-диска, появившийся на рабочем столе Макинтош.
  - В системе OS X 10.8 дважды щелкните значок компакт-диска, появившийся в окне **Finder**.
- 4 Дважды щелкните по папке **MAC\_Installer** > значок **Installer OS X**.
- 5 Щелкните **Continue**.
- 6 Ознакомьтесь с лицензионным соглашением и нажмите **Continue**.
- 7 Чтобы принять условия лицензионного соглашения, нажмите кнопку **Agree**.
- 8 Нажмите кнопку **Install**. Будут установлены все компоненты, необходимые для работы устройства.

В режиме **Customize** можно выбрать устанавливаемые компоненты.
- 9 Введите пароль и нажмите кнопку **OK**.

- 10 Выберите **Configuration of Wireless network** в окне **Printer Connection Type** и щелкните **Continue**.

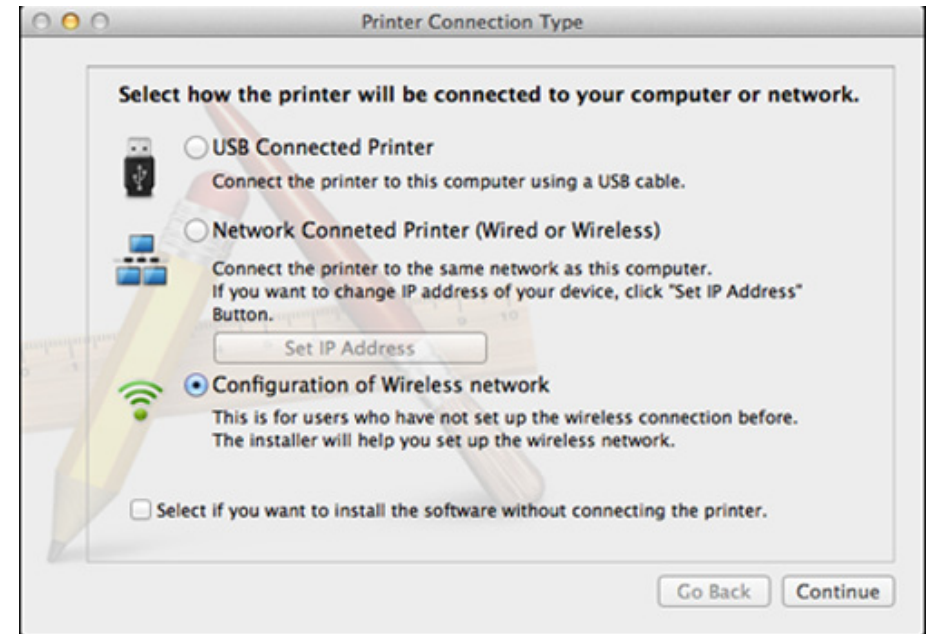





# Настройка беспроводной сети

- 11** Если откроется окно **Настройка беспроводной сети**, выберите **Использование прямого беспроводного соединения** и нажмите **Далее**.

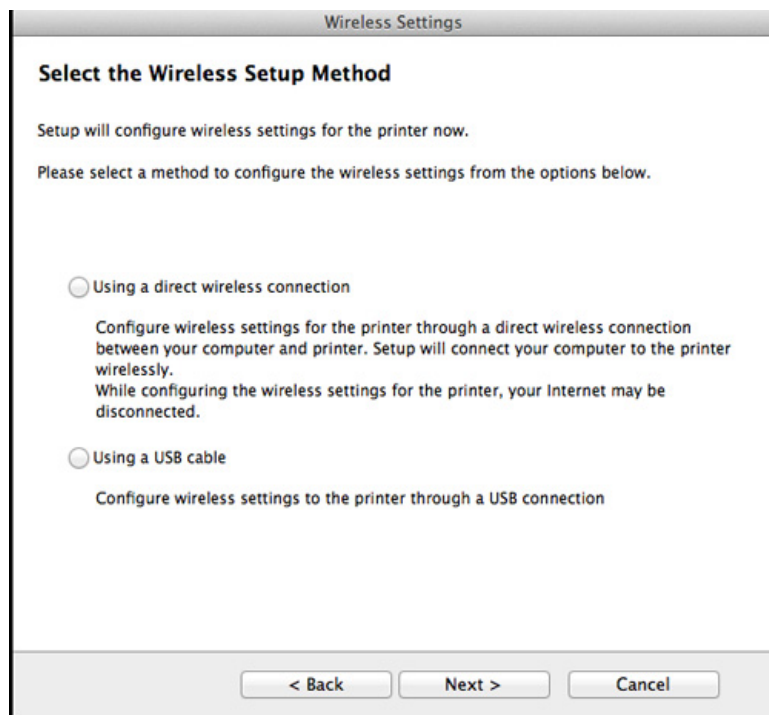
Если это окно не появится, перейдите к шагу 13.



- Если откроется окно, показанное ниже, нажмите кнопку  (WPS) на панели управления и удерживайте в течение 2 минут.



- 12** После завершения настройки беспроводной сети нажмите **Далее**.
- 13** После установки нажмите кнопку **Закреть**.

# Настройка беспроводной сети

## Использование сетевого кабеля



Эту функцию нельзя использовать в устройствах, которые не снабжены сетевым интерфейсом (см. «Вид сзади» на стр. 26).

Данное устройство поддерживает работу в сети. Для того чтобы устройство можно было использовать в сети, необходимо выполнить некоторые настройки.



- После подключения к беспроводной сети необходимо установить драйвер устройства для печати из приложения (см. «Установка драйвера по сети» на стр. 147).
- Для получения сведений о настройках беспроводной сети обратитесь к администратору сети или к специалисту, который производил ее настройку.

## Подготовка

- Точка доступа
- компьютер, подключенный к сети
- компакт-диск с программным обеспечением, поставляемый с устройством

- Устройство с интерфейсом беспроводной сети
- Сетевой кабель

## Печать отчета о конфигурации сети

Чтобы определить сетевые настройки устройства, можно распечатать отчет о конфигурации сети.

См. раздел «Печать отчета о конфигурации сети» на стр. 144.

## Назначение IP-адреса с помощью программы SetIP (Windows)

Данная программа предназначена для ручной установки IP-адреса устройству через сеть по его MAC-адресу. MAC-адрес представляет собой серийный номер интерфейса устройства. Его можно найти в **Отчете о конфигурации сети**.

См. раздел «Установка IP-адреса» на стр. 144.

# Настройка беспроводной сети

## Настройка беспроводной сети устройства

Сначала нужно узнать SSID используемой беспроводной сети и пароль сети, если она зашифрована. Эта информация задается при установке точки доступа или беспроводного маршрутизатора. Если параметры используемой беспроводной сети неизвестны, обратитесь к администратору сети или специалисту, настраивавшему беспроводное окружение.

Для настройки параметров беспроводной сети можно использовать **SyncThru™ Web Service**.

## Работа с программой SyncThru™ Web Service

Перед настройкой параметров беспроводной сети проверьте состояние подключения кабеля.

- 1 Убедитесь, что сетевой кабель подключен к устройству. Если нет, то подключите принтер с помощью стандартного сетевого кабеля.
- 2 Запустите веб-обозреватель, например Internet Explorer, Safari или Firefox, и введите в его окне новый IP-адрес устройства.

Например:



- 3 Нажмите кнопку **Вход в систему** в правом верхнем углу вкладки SyncThru™ Web Service.
- 4 Введите **Идентификатор** и **Пароль**, затем нажмите **Вход в систему**.
  - **Идентификатор:** администратор
  - **Пароль:** sec00000
- 5 Когда откроется окно **SyncThru™ Web Service**, щелкните **Параметры сети**.
- 6 Нажмите **Беспроводной > С помощью мастера**.



**С помощью мастера** позволяет настроить параметры беспроводной сети. Для непосредственного ввода настроек беспроводной сети выберите вариант **Другая**.

- 7 Выберите из списка **Сетевое имя (SSID)**.
  - **SSID:** SSID — это имя, идентифицирующее беспроводную сеть. Точки доступа и устройства беспроводной связи, подключающиеся к определенной беспроводной сети, должны использовать один и тот же идентификатор SSID. В SSID учитывается регистр.
  - **Режим работы:** **Режим работы** — это тип подключения к беспроводной сети (см. «Имя в беспроводной сети и сетевой пароль» на стр. 157).

# Настройка беспроводной сети

- **Инфраструктура:** Позволяет устройствам беспроводной связи взаимодействовать через точку доступа.



Если для параметра **Режим работы** выбрано значение **Инфраструктура**, укажите SSID точки доступа. Обратите внимание, что идентификатором SSID по умолчанию для вашего устройства является «portthru».

## 8 Нажмите кнопку **Далее**.

Если появится окно параметров беспроводной сети, введите зарегистрированный пароль (сетевой пароль) и нажмите кнопку **Далее**.

## 9 В появившемся окне проверьте параметры беспроводной сети. Если они правильны, нажмите кнопку **Применить**.



Отключите сетевой кабель (стандартный или сетевой). Устройство должно начать беспроводное взаимодействие с сетью.

## 10 Вставьте компакт-диск из комплекта поставки в привод компьютера и выполните установку ПО, следуя указаниям на экране. В окне «Подключить принтер» выберите «Сетевое подключение» (Ethernet/Беспроводное).

## Включение и выключение сети Wi-Fi



Если ваше устройство снабжено дисплеем, вы можете включить или отключить Wi-Fi с помощью панели управления устройства в меню **Сеть**.

### 1 Убедитесь, что сетевой кабель подключен к устройству. Если нет, то подключите принтер с помощью стандартного сетевого кабеля.

### 2 Запустите веб-обозреватель, например Internet Explorer, Safari или Firefox, и введите в его окне новый IP-адрес устройства.

Например:

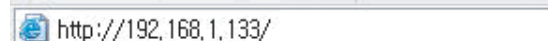

http://192.168.1.133/

### 3 Нажмите кнопку **Вход в систему** в правом верхнем углу вкладки SyncThru™ Web Service.

### 4 Введите **Идентификатор** и **Пароль**, затем нажмите **Вход в систему**.

- **Идентификатор:** admin
- **Пароль:** sec00000

# Настройка беспроводной сети

**5** Когда откроется окно **SyncThru™ Web Service**, щелкните **Параметры сети**.

**6** Выберите **Беспроводной > Другая**.

Можно также включать и выключать сеть Wi-Fi.

## Настройка Wi-Fi Direct для печати с мобильных устройств

Функция Wi-Fi Direct позволяет подключаться к другим устройствам, не теряя связи с точкой доступа. Кроме того, вы можете использовать одновременно проводную сеть и сеть Wi-Fi Direct, чтобы разные пользователи могли выполнять печать одновременно из разных сетей.



- Сеть Wi-Fi Direct не позволяет подключаться к Интернету.
- Протоколы связи зависят от модели. Сети Wi-Fi Direct НЕ поддерживают IPv6, сетевую фильтрацию, IPSec, WINS и SLP.
- Одновременно к функции Wi-Fi Direct принтера могут быть подключены до 4 мобильных устройств.

## Настройка Wi-Fi Direct

Включить функцию Wi-Fi Direct можно одним из следующих способов.

## Через компьютер, подключенный по USB-кабелю (рекомендуется)

- После установки драйвера можно настроить программу Samsung Easy Printer Manager и режим Wi-Fi Direct.



Программа Samsung Easy Printer Manager доступна для пользователей ОС Windows и Macintosh.

- В меню **Пуск** выберите **Программы** или **Все программы > Samsung Printers > Samsung Easy Printer Manager > Параметры устройств > Сеть**.
  - **Вкл./Выкл. Wi-Fi Direct:** Выберите **Включено**, чтобы включить.
  - **Имя устройства:** Введите имя принтера, которое будет отображаться в беспроводной сети. По умолчанию используется имя устройства.
  - **IP-адрес:** Введите IP-адрес принтера. IP-адрес используется только для локальной сети. Рекомендуем использовать стандартный локальный IP-адрес (для Wi-Fi Direct: 192.168.3.1 )
  - **Пользователь группы:** Включите эту функцию, чтобы назначить пользователя группы Wi-Fi Direct. **Пользователь группы** аналогичен точке доступа. Мы рекомендуем активировать эту функцию.

# Настройка беспроводной сети

- **Пароль сети:** Если в принтере включена функция **Пользователь группы**, для подключения к нему мобильных устройств необходим **Пароль сети**. Пароль сети можно настроить самому или воспользоваться паролем, назначенным сетью.

## С устройства (снабженного дисплеем)

- Выберите на панели управления **Сеть > Беспроводная > Wi-Fi Direct**.
- Включите **Wi-Fi Direct**.

## Через подключенный по сети компьютер

Если принтер подключен к точке доступа сетевым кабелем, функцию Wi-Fi Direct можно включить и настроить посредством SyncThru™ Web Service.

- Откройте **SyncThru™ Web Service**, выберите **Настройки > Параметры сети > Беспроводной > Прямое подключение к Wi-Fi**.
- Включите или выключите **Прямое подключение к Wi-Fi** и выберите параметры.



- Для пользователей ОС Linux
  - Напечатайте отчет о конфигурации IP-сети (см. «Печать отчета о конфигурации сети» на стр. 144).
  - Откройте **Веб-служба SyncThru**, выберите **Настройки > Параметры сети > Беспроводной > Wi-Fi Direct**.
  - Включите или выключите **Wi-Fi Direct**.

## Настройка мобильных устройств

- После настройки Wi-Fi Direct на принтере прочитайте инструкцию к мобильному устройству, чтобы узнать, как настроить Wi-Fi Direct на нем.
- После настройки Wi-Fi Direct следует загрузить на мобильное устройство приложение для печати. (Например, Samsung Mobile printer), чтобы обеспечить возможность печати со своего смартфона.



- Найдите имя принтера, к которому вы хотите подключиться, на мобильном устройстве, выберите его. Индикатор на принтере начнет мигать. Нажмите кнопку WPS на принтере. Он подключится к мобильному устройству.
- Если ваше мобильное устройство не поддерживает WPS, вам следует ввести Пароль сети вместо нажатия на кнопку WPS.

# Настройка беспроводной сети

## Устранение неполадок

### Проблемы во время установки или настройки драйвера

#### Принтеры не обнаружены

- Возможно, устройство не включено. Включите компьютер и устройство.
- Кабель USB не подключен к компьютеру и устройству. Подключите устройство к компьютеру с помощью кабеля USB.
- Устройство не поддерживает беспроводную сеть. См. руководство пользователя на диске, который входит в комплект поставки устройства. Подготовьте устройство, поддерживающее беспроводную сеть.

#### Ошибка подключения — SSID не найден

- Устройство не удается найти имя сети (SSID), выбранное или введенное пользователем. Проверьте имя сети (SSID) на точке доступа и повторите попытку подключения.
- Возможно, точка доступа не включена. Включите точку доступа.

#### Ошибка подключения — Неправильные настройки безопасности

- Неправильно настроены параметры безопасности. Проверьте настройку параметров безопасности для точки доступа и принтера.

#### Ошибка подключения — Ошибка основного соединения

- Компьютер не получает сигналы от принтера. Проверьте кабель USB и питание устройства.

#### Ошибка подключения — Соединение с проводной сетью

- К устройству подключен сетевой кабель. Отключите кабель от принтера.

#### Ошибка соединения с ПК

- Не удастся установить подключение между компьютером и принтером с использованием заданного сетевого адреса.
  - Для сети с использованием метода DHCP  
Если на компьютере настроен метод DHCP, принтер получает IP-адрес автоматически.
  - Для сети со статическими IP-адресами  
Устройство использует статический адрес, если статический адрес настроен на компьютере.  
Например:  
Если на компьютере заданы следующие параметры сети:



# Настройка беспроводной сети

- IP-адрес: 169.254.133.42
- Маска подсети: 255.255.0.0

Для устройства необходимо задать следующие параметры сети:

- IP-адрес: 169.254.133.**43**
- Маска подсети: 255.255.0.0 (используйте маску подсети компьютера)
- Шлюз: 169.254.133.1

## Прочие проблемы

Если возникли проблемы при использовании устройства в сети, проверьте следующее:



Дополнительную информацию о точке доступа (или беспроводном маршрутизаторе) см. в соответствующем руководстве пользователя.

- Возможно, компьютер, точка доступа (или беспроводной маршрутизатор) или устройство не включены.
- Убедитесь, что устройство находится в зоне беспроводного приема. Если устройство находится далеко от маршрутизатора, или между ними существует препятствие, могут возникнуть проблемы в получении сигнала.

- Выключите и снова включите питание точки доступа (или беспроводного маршрутизатора), устройства и компьютера. Иногда повторное включение питания помогает восстановить сетевое соединение.

- Убедитесь в том, что брандмауэр (V3 или Norton) не блокирует соединение.

Если компьютер и устройство подключены к одной сети, однако устройство не удается обнаружить, то, возможно, брандмауэр блокирует соединение. Отключите брандмауэр, как описано в соответствующем руководстве пользователя, и повторите попытку поиска устройства.

- Убедитесь в том, что IP-адрес устройства определен правильно. Для проверки IP-адреса напечатайте отчет о конфигурации сети.
- Убедитесь в том, что параметры безопасности (пароль) точки доступа (или беспроводного маршрутизатора) настроены правильно. Если используется пароль, обратитесь к администратору точки доступа (беспроводного маршрутизатора).
- Проверьте правильность IP-адреса устройства. Переустановите драйвер устройства и измените параметры соединения с сетевым устройством. В связи с особенностями работы DHCP назначенный IP-адрес мог измениться, если устройство не использовалось в течение долгого времени или точка доступа была переустановлена.



# Настройка беспроводной сети

Пропишите MAC-адрес устройства при настройке сервера DHCP на точке доступа (беспроводном маршрутизаторе). Так вы всегда сможете использовать IP-адрес, который установлен для этого MAC-адреса. Чтобы определить Mac-адрес устройства, можно распечатать отчет о конфигурации сети (см. «Печать отчета о конфигурации сети» на стр. 144).

- Проверьте параметры беспроводной сети. Возможно, возникли проблемы с подключением к сети в режиме инфраструктуры, где необходимо напечатать информацию пользователя перед соединением с точкой доступа (или беспроводным маршрутизатором).
- Это устройство поддерживает только протоколы IEEE 802.11 b/g/n и Wi-Fi. Прочие типы беспроводного соединения (например, Bluetooth) не поддерживаются.
- Устройство находится в пределах зоны беспроводной сети.
- Сигнал беспроводной сети не блокируется препятствием.  
Уберите крупные металлические объекты между точкой доступа (беспроводным маршрутизатором) и принтером.  
Убедитесь, что между точкой доступа (беспроводным маршрутизатором) и принтером не находятся столбы, стены или опоры, содержащие металл или бетон.
- Принтер находится вдали от других электронных устройств, которые могут создавать помехи для сигнала беспроводной сети.  
К таким устройствам относятся, например, микроволновые печи и некоторые устройства Bluetooth.

- При любых изменениях параметров точки доступа (маршрутизатора) вам придется повторить процедуру настройки устройства.
- Если функция Wi-Fi Direct включена, устройство поддерживает только протокол связи IEEE 802.11 b/g.
- Если точка доступа настроена только на стандарт 802.11n, возможно, ваше устройство не сможет подключиться к ней.

# Samsung Mobile Print

## Что такое Samsung Mobile Print?

**Samsung Mobile Print** - это бесплатное приложение, которое позволяет печатать фотографии, документы и веб-страницы напрямую со смартфона или планшетного компьютера. Программа **Samsung Mobile Print** совместима не только со смартфонами под управлением ОС Android, Windows и iOS, но и с iPod Touch и планшетным ПК. Программа подключает ваше устройство к сети, к которой уже подключен принтер Samsung или к беспроводному принтеру через точку доступа Wi-Fi. Нет необходимости устанавливать дополнительные драйверы или настраивать сеть – просто установите приложение **Samsung Mobile Print**, и оно автоматически найдет совместимые принтеры Samsung. Кроме печати фото, веб-страниц и файлов PDF вы можете выполнять сканирование. Если у вас есть многофункциональный принтер Samsung, вы можете отсканировать документ в формат JPG, PDF или PNG, а затем легко и быстро просмотреть его на экране своего мобильного устройства.

## Загрузка Samsung Mobile Print

Чтобы загрузить приложение **Samsung Mobile Print**, откройте магазин приложений (Samsung Apps, Play Store, App Store) на своем мобильном устройстве и в строке поиска укажите «**Samsung Mobile Print**». Вы также можете посетить магазин iTunes для устройств Apple на своем компьютере.



Android



iOS

## Поддерживаемые мобильные ОС

- Android OS 2.1 или более новая
- Устройства под управлением iOS 4.0 или более новые

## Поддерживаемые устройства

- **Устройства под управлением iOS 4.0 или более новые:** iPod Touch, iPhone, iPad
- **Устройства под управлением Android 2.3 или более новые:** Модели Galaxy и устройства с ОС Android

# Использование функции NFC

NFC-принтер (технология связи в ближнем поле) позволяет выполнять печать/сканирование непосредственно с мобильного телефона, просто поднеся телефон к NFC-наклейке на вашем принтере. Это не требует установки драйвера принтера или подключения к точке доступа. Требуется только телефон с поддержкой функции NFC. Чтобы воспользоваться этой функцией, на мобильный телефон следует установить приложение Samsung Mobile Print.



- Распознавание NFC может работать некорректно в случае использования телефонов, корпус которых изготовлен из определенных материалов.
- Скорость передачи данных зависит от модели мобильного телефона.

## Требования

- Поддержка NFC, включенная функция Wi-Fi Direct и приложение Mobile Print, установленное на мобильном телефоне с ОС Android версии 4.0 или более поздней.



Только ОС Android версии 4.1 или более поздней при активации NFC автоматически активирует на мобильном телефоне функцию Wi-Fi Direct. Для использования функции NFC рекомендуется обновить ОС мобильного телефона до Android версии 4.1 или более поздней.

- Принтер с функцией Wi-Fi Direct. Функция Wi-Fi Direct включена по умолчанию.

# Использование функции NFC

## Печать

**1** Проверьте, включена ли функция NFC на мобильном телефоне и функция Wi-Fi Direct на принтере (см. «Настройка Wi-Fi Direct» на стр. 179).

**2** Поднесите NFC-антенну, обычно расположенную на задней поверхности телефона, к NFC-наклейке (  ) принтера.

Подождите несколько секунд, пока запустится приложение Samsung Mobile Print.

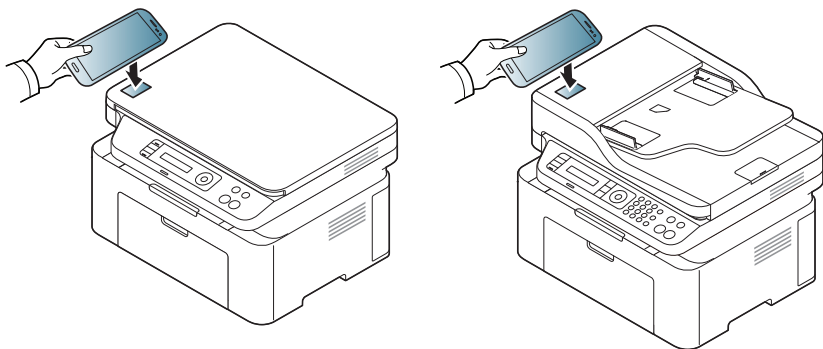

- В некоторых моделях телефонов NFC-антенна может быть расположена не на задней поверхности телефона. Предварительно определите, где находится NFC-антенна в вашем телефоне.
- Если появится сообщение об изменении PIN-кода, введите новый PIN-код и нажмите ОК. Выполните указания на экране, чтобы изменить PIN-код.
- Если приложение Samsung Mobile Print не установлено на мобильном телефоне, автоматически откроется страница загрузки приложения Samsung Mobile Print. Установите приложение и повторите попытку.

**3** Выберите содержимое, которое необходимо распечатать.

При необходимости измените параметры печати, нажав .

# Использование функции NFC

- 4 Поднесите NFC-антенну, обычно расположенную на задней поверхности телефона, к NFC-наклейке (  ) принтера.

Подождите несколько секунд, пока мобильный телефон установит соединение с принтером.

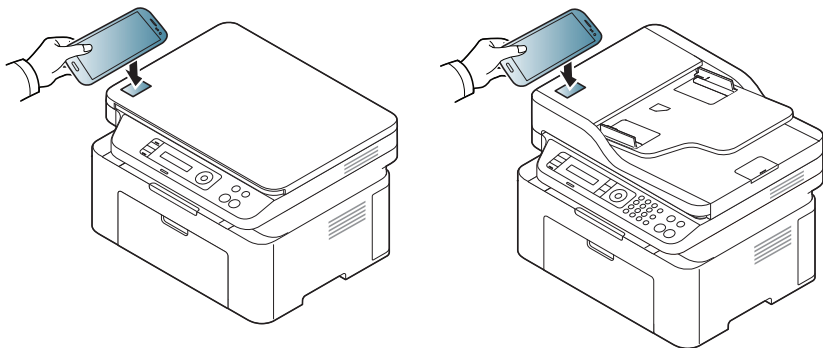

- В некоторых моделях телефонов NFC-антенна может быть расположена не на задней поверхности телефона. Предварительно определите, где находится NFC-антенна в вашем телефоне.
- Если появится сообщение об изменении PIN-кода, введите новый PIN-код и нажмите ОК. Выполните указания на экране, чтобы изменить PIN-код.

- 5 Устройство начинает операцию печати.

## Сканирование

- 1 Проверьте, включена ли функция NFC и Wi-Fi Direct на мобильном телефоне и функция Wi-Fi Direct на принтере (см. «Настройка Wi-Fi Direct» на стр. 179).
- 2 Поднесите NFC-антенну, обычно расположенную на задней поверхности телефона, к NFC-наклейке (  ) принтера. Подождите несколько секунд, пока запустится приложение Samsung Mobile Print.

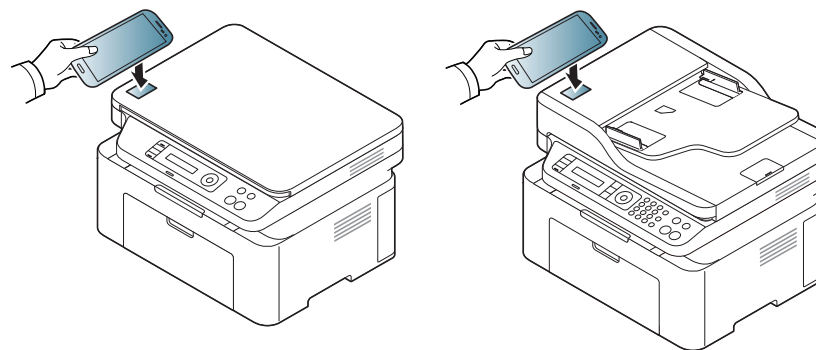

# Использование функции NFC



- В некоторых моделях телефонов NFC-антенна может быть расположена не на задней поверхности телефона. Предварительно определите, где находится NFC-антенна в вашем телефоне.
- Если появится сообщение об изменении PIN-кода, введите новый PIN-код и нажмите ОК. Выполните указания на экране, чтобы изменить PIN-код.
- Если приложение Samsung Mobile Print не установлено на мобильном телефоне, автоматически откроется страница загрузки приложения Samsung Mobile Print. Установите приложение и повторите попытку.

**3** Выберите режим сканирования.

**4** Поместите документ на стекло экспонирования лицевой стороной вниз или несколько документов в автоподатчик лицевой стороной вверх (см. «Загрузка оригиналов» на стр. 51).

При необходимости измените параметры сканирования, нажав



**5** Поднесите NFC-антенну, обычно расположенную на задней поверхности телефона, к NFC-наклейке (NFC) принтера.

Подождите несколько секунд, пока мобильный телефон установит соединение с принтером.

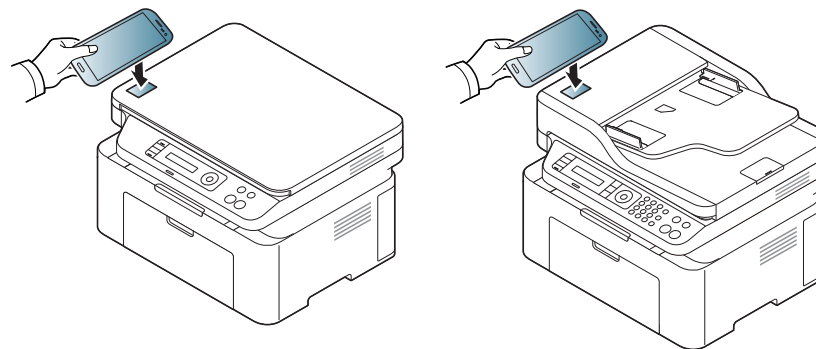

- В некоторых моделях телефонов NFC-антенна может быть расположена не на задней поверхности телефона. Предварительно определите, где находится NFC-антенна в вашем телефоне.
- Если появится сообщение об изменении PIN-кода, введите новый PIN-код и нажмите ОК. Выполните указания на экране, чтобы изменить PIN-код.

**6** Принтер начнет сканирование содержимого.

Отсканированные данные сохраняются на телефоне.



Если хотите продолжить сканирование, выполните указания в приложении.



## 3. Полезные сведения о меню настройки

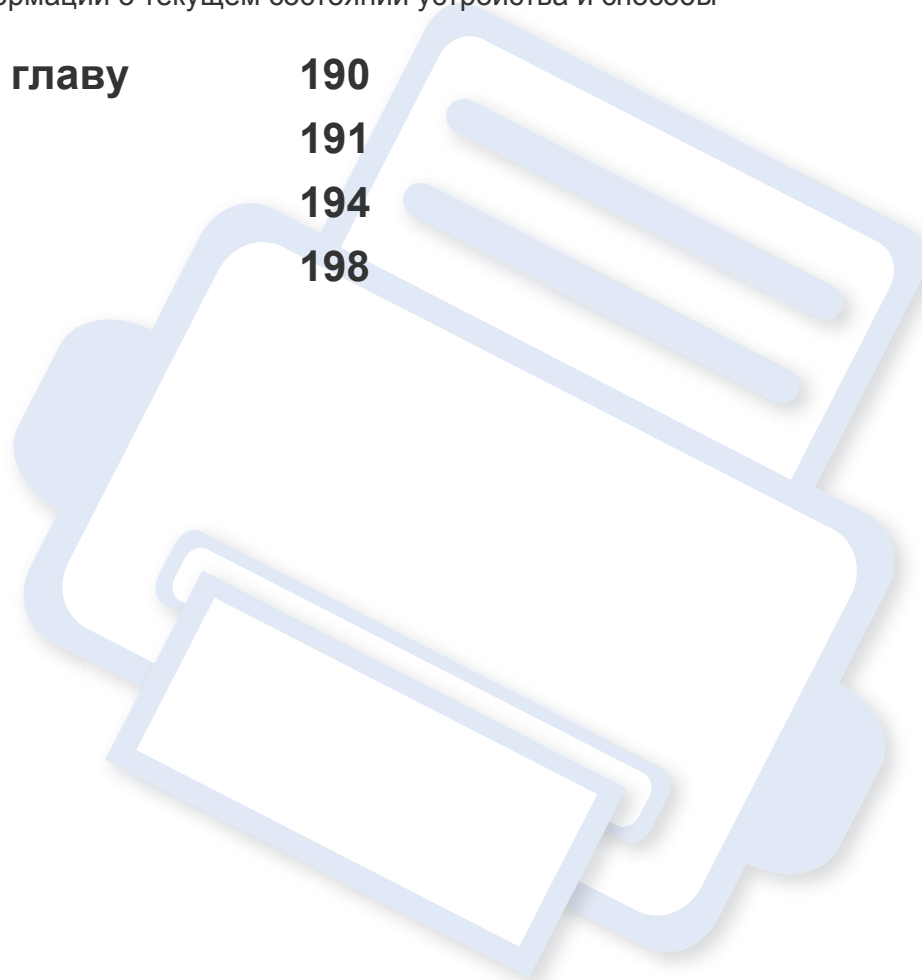

В этой главе описаны возможности просмотра информации о текущем состоянии устройства и способы выполнения расширенной настройки.

- **Прежде, чем начать читать эту главу** 190
- **Меню в режиме копирования** 191
- **Меню Факс** 194
- **Настройка системы** 198



# Прежде, чем начать читать эту главу

В этой главе приводится описание всех функций, доступных в моделях этой серии. Глава должна помочь пользователям разобраться во всех функциях устройства. Функции, доступные в вашей модели, можно посмотреть в Краткое руководство (см. «Обзор меню» на стр. 35). Вот несколько советов по использованию этой главы:

- Панель управления предоставляет доступ к различным меню для настройки устройства и использования его функций. К этим меню можно перейти с помощью кнопки  (**Меню**).
- Некоторые меню могут не отображаться на дисплее в зависимости от параметров или моделей. Это значит, что данные функции недоступны для этого устройства.
- Эта функция недоступна для моделей, не оснащенных  (**Меню**) на панели управления (см. «Обзор панели управления» на стр. 27).
- В зависимости от модели и комплектации меню конкретного устройства может отличаться от иллюстраций в данном руководстве пользователя.





# Меню в режиме копирования

## Копирование



Некоторые меню могут не отображаться на дисплее в зависимости от параметров или моделей. Это значит, что данные функции недоступны для этого устройства (см. «Обзор меню» на стр. 35).

Чтобы изменить параметры меню:



- Выберите  (Копирование) >  (Меню) > **Функция копир.** на панели управления.
- Или нажмите **Настройка > Настройка устройства > Настройки по умолчанию > Копий по умолчанию.**
- Или нажмите **Копир-ние >** и выберите нужный элемент.

Элемент	Описание
Исходный размер	выбор размера изображения.
Масштабиров.	Уменьшение или увеличение размера копируемого изображения (см. «Копирование с уменьшением или увеличением» на стр. 63).  В режиме экопечати функция уменьшения и увеличения не работает.

Элемент	Описание
Яркость	Регулировка уровня яркости для улучшения читаемости копии. Этот параметр полезен, если оригинальный документ содержит тусклые или затемненные области изображения (см. «Плотность» на стр. 62).
Тип оригинала	Повышение качества копирования путем установки типа документа в рамках текущего задания (см. «Оригинал» на стр. 62).

# Меню в режиме копирования

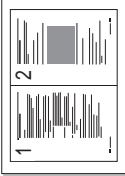
Элемент	Описание
Сортировка	<p>Задаёт устройству сортировку задания копирования. Например, при печати двух копий трехстраничного оригинала сначала будут напечатаны все три страницы документа, затем печать всего документа будет выполнена еще раз.</p> <ul style="list-style-type: none"><li><b>Вкл.:</b> отпечатки разбиваются по наборам согласно последовательности листов оригинального документа.</li></ul>  <ul style="list-style-type: none"><li><b>Выкл.:</b> отпечатки выводятся без сортировки по наборам.</li></ul> 
Макет	Настройка параметров макета: удостоверение, 2/4 копии на листе.

Элемент	Описание
2 к/стр или 4 к/стр	<p>Позволяет уменьшить размер копий, снятых с оригинального документа, и разместить на одном листе бумаги 2 или 4 страницы.</p>   <p>Эта функция копирования доступна только при загрузке оригиналов в автоподатчик.</p>
Настройка фона	<p>Печать изображения без фона. Эта функция копирования удаляет фоновый цвет и может быть полезна при печати оригиналов с цветным фоном, таких как газеты и каталоги.</p> <ul style="list-style-type: none"><li><b>Выкл.:</b> функция не используется.</li><li><b>Автомат.:</b> оптимизация фона.</li><li><b>Усил.: уров.1-2:</b> чем выше значение, тем ярче фон.</li><li><b>Удал.: уров.1-4:</b> чем выше уровень, тем светлее фон.</li></ul>



# Меню в режиме копирования

## Настройка копир.



Некоторые меню могут не отображаться на дисплее в зависимости от параметров или моделей. Это значит, что данные функции недоступны для этого устройства (см. «Обзор меню» на стр. 35).

Чтобы изменить параметры меню:

Выберите  (Копирование) >  (Меню) > **Настройка копир.** на панели управления.

Элемент	Описание
Изм.по умолч.	Восстановление заводских параметров принтера.



# Меню Факс

## Функция факса



Некоторые меню могут не отображаться на дисплее в зависимости от параметров или моделей. Это значит, что данные функции недоступны для этого устройства (см. «Обзор меню» на стр. 35).

Чтобы изменить параметры меню:

- Выберите  (Факс) >  (Меню) > **Функция факса** на панели управления.
- Или нажмите **Настройка > Настройка устройства > Настройки по умолчанию > Факс по умолчанию**.
- Или нажмите **Факс >** и выберите нужный элемент.

Элемент	Описание
<b>Яркость</b>	Регулировка уровня яркости для улучшения читаемости отсканированной копии. Этот параметр полезен, если оригинальный документ содержит блеклые или темные области изображения (see «Яркость» на стр. 71).

Элемент	Описание
<b>Разрешение</b>	Заданные по умолчанию параметры предназначены для работы с обычными текстовыми документами. При использовании оригиналов низкого качества или документов с фотографиями можно отрегулировать разрешение, чтобы повысить качество факсимильного сообщения (см. «Разрешение» на стр. 70).
<b>Исходный размер</b>	выбор размера изображения.
<b>Отпр.нескольк.</b>	Отправка факса нескольким получателям (см. «Отправка факса нескольким адресатам» на стр. 69).   Отправка цветных факсов с помощью этой функции невозможна.
<b>Отлож. отправ.</b>	Позволяет настроить отправку факса позднее в отсутствие пользователя (см «Отложенная передача факса» на стр. 245).   Отправка цветных факсов с помощью этой функции невозможна.

# Меню Факс

Элемент	Описание
<b>Приор. отправ.</b>	Оригинал сканируется в память и передается немедленно по завершении текущей операции. Операция приоритетной отправки прерывает отправку факсов нескольким адресатам (например, по завершении отправки адресату А, перед началом отправки адресату Б) и попытки повторного набора номера (см. «Отправка приоритетного факса» на стр. 247).
<b>Пересл. отпр./ Перенаправить</b>	Пересылка полученных или отправленных факсов другому получателю по факсу или ПК. Эта функция может потребоваться в случае, если необходимо получить факс, находясь вне офиса. <ul style="list-style-type: none"><li>• См. раздел «Пересылка отправленных факсов другому получателю» на стр. 247.</li><li>• См. раздел «Пересылка полученного факса» на стр. 248.</li></ul>
<b>Безоп. прием</b>	Принятый факс сохраняется в памяти но не распечатывается. Чтобы отправить полученный документ на печать, понадобится ввести пароль. Существует возможность защиты полученных сообщений от несанкционированного доступа (см. «Режим безопасного приема» на стр. 253).

Элемент	Описание
<b>Добавить стр.</b>	Добавление документов к сохраненному заданию отложенной отправки факсов (см. «Добавление документов к зарезервированному заданию» на стр. 246).
<b>Отмена задания</b>	Отложенное задание факса, сохраненное в памяти, можно отменить (см. «Отмена зарезервированного задания отправки факсов» на стр. 246).



# Меню Факс

## Настройка параметров отправки



Некоторые меню могут не отображаться на дисплее в зависимости от параметров или моделей. Это значит, что данные функции недоступны для этого устройства (см. «Обзор меню» на стр. 35).

Чтобы изменить параметры меню:

- Нажмите  (Факс) >  (Меню) > **Настройка факса** > **Отправка** на панели управления.
- Или нажмите **Настройка** > **Настройка устройства** > **Настройки по умолчанию** > **Факс по умолчанию**.

Элемент	Описание
<b>Кол-во повторных наборов</b>	Задаёт количество попыток дозвона. Если ввести значение «0», устройство не будет перезванивать.
<b>Интервал дозвона</b>	Задаёт временной интервал между попытками дозвона.
<b>Наб. префикса</b>	Назначает префикс номера длиной до пяти цифр. Он будет набираться перед любым автоматическим набором номеров. Это удобно, если факс подключен к OATC.

Элемент	Описание
<b>Режим ECM</b>	Отправка факсов в режиме исправления ошибок (ECM) обеспечивает нормальную передачу факса без ошибок. При этом отправка может занять больше времени.
<b>Подтв. факс</b>	Устройство можно настроить таким образом, чтобы каждый раз после отправки факса выполнялась печать отчета о результатах этой операции. Если выбрать <b>При ошибке</b> , устройство печатает отчет только тогда, когда передаче не удалось.
<b>Образ стр</b>	Печатает отчет об отправке с уменьшенным изображением первой переданной страницы факса.
<b>Режим набора</b>	Позволяет выбрать тоновый или импульсный режим набора номера. В некоторых странах этот параметр может быть недоступен.



# Меню Факс

## Настройка параметров приема



Некоторые меню могут не отображаться на дисплее в зависимости от параметров или моделей. Это значит, что данные функции недоступны для этого устройства (см. «Обзор меню» на стр. 35).

Чтобы изменить параметры меню:

- Нажмите  (Факс) >  (Меню) > **Настройка факса** > **Прием** на панели управления.
- Или нажмите **Настройка** > **Настройка устройства** > **Настройки по умолчанию** > **Факс по умолчанию**.

Элемент	Описание
<b>Режим приема</b>	Позволяет выбрать заданный по умолчанию режим приема факсимильных сообщений.
<b>Зв. до отв.</b>	Позволяет указать количество гудков, после которого устройство должно принять вызов.
<b>Печ. дан.факса</b>	Позволяет печатать номер страницы, а также дату и время получения сообщения внизу каждой страницы полученного факса.

Элемент	Описание
<b>Код начала пр.</b>	Позволяет принять входящий факс с дополнительного телефона, подключенного к разъему EXT на задней панели устройства. Если в трубке дополнительного телефона зазвучит тональный сигнал факсимильной связи, наберите код. По умолчанию установлен код *9*.
<b>Автоумен.</b>	Автоматическое уменьшение страницы входящего факса, позволяющее поместить ее на листе бумаги, загруженной в устройство.
<b>Обр. изобр.</b>	Обрезает определенную часть документа в конце полученного сообщения.
<b>Наст.неж.фкс.</b>	Блокирует прием нежелательных факсов с номеров, занесенных в память факса как «ненужные». В некоторых странах этот параметр может быть недоступен.
<b>Режим DRPD</b>	Позволяет использовать одну телефонную линию для ответа на звонки с нескольких номеров. Позволяет настроить устройство на распознавание условных сигналов вызова с разных номеров. В некоторых странах этот параметр может быть недоступен (см. «Прием факса в режиме DRPD» на стр. 252).

# Настройка системы

## Настройка



Некоторые меню могут не отображаться на дисплее в зависимости от параметров или моделей. Это значит, что данные функции недоступны для этого устройства (см. «Обзор меню» на стр. 35).

Чтобы изменить параметры меню:

- Нажмите  (**Меню**) > **Настройка системы** > **Настройка** на панели управления.
- Или нажмите **Настройка** > **Настройка устройства** > **Нач. настройка**.

Элемент	Описание
<b>ИД устройства</b>	Ввод идентификатора устройства для печати в верхней части каждой передаваемой страницы.
<b>Ном. факса</b>	Ввод номера факса для печати в верхней части каждой передаваемой страницы.
<b>Дата/время</b>	Позволяет задать дату и время.
<b>Режим часов</b>	Позволяет выбрать формат отображения времени: 12-часовой или 24-часовой.

Элемент	Описание
<b>Меню налож.</b>	<ul style="list-style-type: none"><li>• <b>Выкл.:</b> Печать в нормальном режиме.</li><li>• <b>1 налож.:</b> Печать всей страницы с помощью первой формы.</li><li>• <b>Два наложения:</b> печать лицевой стороны страницы с использованием первой формы, а обратной — с использованием второй формы.</li></ul>
<b>Выбор наложения</b>	Наложение — это текст или изображение, которое хранится на жестком диске компьютера в виде файла специального формата. Наложения могут печататься вместе с любым документом.
<b>Пост. в очер. на жест. диске</b>	Если функция <b>Вкл.</b> , документы сохраняются на жестком диске для печати по сети.
<b>Язык</b>	Выбор языка для панели управления.
<b>Реж. по умолч.</b>	Выбор режима работы устройства по умолчанию: передача факсов, копирование, сканирование.
<b>Разм. бум. по умолч.</b>	Выбор размера бумаги по умолчанию.
<b>Энергосбер.</b>	Позволяет задать промежуток времени, после которого принтер переходит в режим энергосбережения.  Если устройство не получает никаких данных в течение длительного времени, потребление им электроэнергии автоматически уменьшается.



# Настройка системы

Элемент	Описание
<b>Скан.энергосб.</b>	<p>Позволяет задать промежуток времени, после которого сканер переходит в режим энергосбережения.</p> <p>Если сканер не получает никаких данных в течение длительного времени, потребление им электроэнергии автоматически уменьшается.</p>
<b>Время ожид сист</b>	<p>Устанавливает период времени, в течение которого в памяти устройства будут храниться предыдущие настройки копирования. По прошествии этого времени устройство возвращается к стандартным настройкам.</p>
<b>Время ожид.задан</b>	<p>Интервал времени, в течение которого принтер будет ожидать перед печатью последней страницы задания, которое не заканчивается командой печати страницы.</p>

Элемент	Описание
<b>Событие пробуждения</b>	<p>позволяет задать условие, которое будет выводить устройства из режима энергосбережения. Задайте значение.</p> <ul style="list-style-type: none"><li>• <b>Нажатие кнопки:</b> когда вы нажимаете любую кнопку, кроме кнопки питания, устройство выводится из режима энергосбережения.</li><li>• <b>Сканер:</b> Когда вы вставляете бумагу в лоток подачи бумаги, устройство выводится из режима энергосбережения.</li><li>• <b>Принтер:</b> когда вы открываете или закрываете лоток подачи бумаги, устройство выводится из режима энергосбережения.</li></ul>
<b>Автопродолжение</b>	<p>Позволяет включить или отключить продолжение печати в случае, если принтер обнаруживает несоответствие бумаги заданным параметрам.</p> <ul style="list-style-type: none"><li>• <b>Выкл.:</b> Если обнаружено несоответствие, принтер будет ждать загрузки правильной бумаги.</li><li>• <b>Вкл.:</b> При обнаружении несоответствия, появится сообщение об ошибке. После 30 секунд ожидания сообщение будет автоматически удалено, а печать продолжится.</li></ul>

# Настройка системы

Элемент	Описание
<ul style="list-style-type: none"><li>• <b>Над уровнем моря</b></li><li>• <b>Поправка на высоту</b></li></ul>	Оптимизация качества печати в зависимости от высоты над уровнем моря.
<b>Автоматич. CR</b>	Позволяет добавлять символ возврата каретки к каждому переводу строки, что является актуальным для пользователей DOS.
<b>Версия ПО</b>	Отображает версию ПО устройства.
<b>Автоматическое завершение</b>	Предлагает варианты при вводе эл. адреса или номера факса. Это позволяет быстрее находить и вводить данные.
<ul style="list-style-type: none"><li>• <b>Цикл лотков</b></li><li>• <b>Переключ. автовыб. лотка</b></li></ul>	<p>Позволяет включить или отключить продолжение печати в случае, если принтер обнаруживает несоответствие. Например, если в лотки 1 и 2 загружена бумага одного размера, принтер начнет автоматически подавать бумагу из лотка 2, если в лотке 1 она закончится.</p> <div data-bbox="369 1125 1086 1324"><p>Если выбрать параметр <b>Автовыбор</b> для функции <b>Источник бумаги</b> из драйвера принтера.</p></div>

Элемент	Описание
<b>Замена бумаги</b> <b>Замена бумаги</b>	Автоматически заменяет размер бумаги, указанный в драйвере устройства, чтобы избежать несоответствия между форматами Letter и A4. Например, если в лотке находится бумага A4, но драйвер принтера настроен на Letter, устройство будет печатать на бумаге формата A4 и наоборот.
<b>Несоответствие бумаги</b>	Позволяет указать, будет ли устройство игнорировать несоответствие бумаги или нет. Выберите <b>Выкл.</b> , чтобы устройство продолжало печать при несоответствии бумаги.
<b>ПечПустойСтр</b>	Принтер получает данные о пустых страницах с компьютера. Пустые страницы можно распечатать или пропустить.
<b>М-целев. лоток</b>	<ul style="list-style-type: none"><li>• <b>Режим:</b> Позволяет выбрать многоцелевой лоток, который вы хотите использовать.</li><li>• <b>Лоток по умолчанию:</b> Позволяет выбрать лоток, который будет использоваться по умолчанию.</li></ul>
<b>Источник по умолчанию</b>	Позволяет выбрать лоток, который будет использоваться по умолчанию.
<b>Адр. книга</b>	Просмотр или распечатка адресной книги или адреса эл. почты.

# Настройка системы

Элемент	Описание
Обслуживание	<ul style="list-style-type: none"><li>• <b>Чист. бараб.:</b> Чистка барабана картриджа путем печати страницы.</li><li>• <b>Очистка термофиксатора:</b> Выполняет очистку термофиксатора путем печати страниц.</li><li>• <b>Удал. пуст. сообщ.:</b> Этот параметр отображается только в том случае, если в картридже не осталось тонера.</li><li>• <b>Информация о расходных материалах:</b> Позволяет узнать число отпечатанных страниц и количество оставшегося в картридже тонера.</li><li>• <b>Заканч. тонер:</b> В случае, если тонер в картридже заканчивается, появляется сообщение о необходимости замены картриджа. Можно настроить параметр, определяющий вывод данного сообщения.</li><li>• <b>Уклад.в стопку:</b> Если вы используете устройство во влажном помещении или используете отсыревшие печатные материалы, отпечатанные листы в выходном лотке могут скручиваться и укладываться неправильно. В данном случае следует настроить эту функцию в устройстве для плотной укладки страниц. Однако использование данной функции замедлит скорость печати.</li></ul>
Импорт настр.	Импорт настроек, сохраненных на флэш-накопителе USB, в устройство.

Элемент	Описание
Эксп. настр.	Экспорт настроек на флэш-накопителе USB из устройства.
Эконом.тонера	По сравнению с обычным режимом, этот режим увеличивает срок службы картриджа и снижает стоимость печати страницы, но качество печати ухудшается.
Тихий режим	С помощью этого меню можно уменьшить уровень шума при работе принтера. Однако при этом может снизиться скорость печати и ухудшиться качество.
Параметры эко	<p>Позволяет экономить ресурсы и использовать более экологичные методы печати.</p> <ul style="list-style-type: none"><li>• <b>Реж. по умолч.:</b> Включение или выключения режима экопечати.</li></ul> <div style="border: 1px solid #ccc; padding: 5px; margin: 5px 0;"> <b>Принудительно (Принуд.):</b> Защита режим Эко паролем. Если пользователь хочет включить или выключить режим Эко, он должен ввести пароль.</div> <ul style="list-style-type: none"><li>• <b>Выбрать шабл. (Выбрать шабл.):</b> Позволяет выбрать шаблон экопечати в программе SyncThru™ Web Service.</li></ul>
Сброс настроек	Возврат к заводским настройкам.

# Настройка системы

## Настр. бумаги



Некоторые меню могут не отображаться на дисплее в зависимости от параметров или моделей. Это значит, что данные функции недоступны для этого устройства (см. «Обзор меню» на стр. 35).

Чтобы изменить параметры меню:

- Нажмите  (**Меню**) > **Настройка системы** > **Настройка бум.** на панели управления.
- Или нажмите **Настройка** > **Настройка устройства** > **Настройка бум..**

Элемент	Описание
<b>Размер бумаги</b>	Устанавливает размер листа A4, Letter или другой желаемый размер.
<b>Тип бумаги</b>	Выбирает тип и размер бумаги в лотке.
<b>Источник бумаги</b>	Выбирает лоток для подачи бумаги.
<b>Поле</b>	Устанавливает отступ для документа.

Элемент	Описание
<b>Подтверждение лотка</b>	Активирует вывод на экран сообщения с подтверждением. После того, как вы откроете и закроете лоток, появится оно с вопросом, хотите ли вы настроить размер и тип бумаги для только что открытого лотка.

# Настройка системы

## Звук или громкость





Некоторые меню могут не отображаться на дисплее в зависимости от параметров или моделей. Это значит, что данные функции недоступны для этого устройства (см. «Обзор меню» на стр. 35).

Чтобы изменить параметры меню:

- Нажмите  (**Меню**) > **Настройка системы** > **Звук/громкость** на панели управления.
- Или нажмите **Настройка** > **Настройка устройства** > **Нач. настройка** > **Звук/громкость**.

Элемент	Описание
<b>Звук клавиш</b>	включение и выключение звука при нажатии клавиш. Если для этого параметра установлено значение Вкл, каждый раз при нажатии кнопки будет звучать сигнал.
<b>Сигнал</b>	включение и выключение звукового сигнала оповещения. Если для этого параметра установлено значение «Вкл», при возникновении ошибки или завершении связи будет выдаваться сигнал.

Элемент	Описание
<b>Динамик</b>	<p>Включение или выключение громкого воспроизведения сигналов телефонной линии (тональный сигнал готовности линии или тональный сигнал факса) через динамик. Если для этого параметра установлено значение <b>Связь</b>, то динамик будет включен до получения ответа от удаленного устройства.</p> <p> Уровень громкости можно настроить с помощью параметра <b>Набор без снятия трубки</b>. Настраивать громкость динамика можно тогда, только когда устройство подключено к телефонной линии.</p> <ol style="list-style-type: none"><li>Нажмите кнопку  (факс) на панели управления.</li><li>Нажмите кнопку <b>Набор без снятия трубки</b>. Дождитесь гудка из динамика.</li><li>С помощью стрелок выберите требуемую громкость.</li><li>Нажмите <b>Набор без снятия трубки</b>, чтобы сохранить изменения и вернуться в режим ожидания.</li></ol>
<b>Звонок</b>	регулировка громкости звонка. Для громкости звонка можно задать значения Выкл., Низкое, Среднее или Высокое.

# Настройка системы

## Отчет



Некоторые меню могут не отображаться на дисплее в зависимости от параметров или моделей. Это значит, что данные функции недоступны для этого устройства (см. «Обзор меню» на стр. 35).

Чтобы изменить параметры меню:

- Нажмите  (**Меню**) > **Настройка системы** > **Отчет** на панели управления.
- Или нажмите **Настройка** > **Настройка устройства** > **Отчеты**.

Элемент	Описание
<b>Структ.</b>	Печать схемы, на которой показаны структура меню и текущие настройки данного устройства.
<b>Конфигурац.</b>	Печать отчета об общей конфигурации устройства.
<b>Информация о расходных материалах</b>	Печать страницы состояния расходных материалов.
<b>Адр. книга</b>	В данном списке отображаются все адреса электронной почты, хранящиеся в памяти устройства.

Элемент	Описание
<b>Дем. стр.</b>	Печать тестовой страницы для проверки правильности печати.
<b>Подтв. факс</b>	Печатает отчет, в котором содержатся сведения о номере факса, количестве страниц, времени, затраченном на выполнение задания, режиме и результатах передачи сообщения. Можно настроить устройство так, чтобы печать отчета автоматически выполнялась после отправки или принятия каждого факсимильного сообщения.
<b>Факс отправлен</b>	Печатает отчет, в котором представлена информация о недавно отправленных факсах.
<b>Получение факса</b>	Печатает отчет, в котором представлена информация о недавно принятых факсах.
<b>Заплан. задания</b>	Печатает список, в котором отображаются документы, отправка которых факсом отложена, а также время начала и тип каждой операции.
<b>Нежелат. факс</b>	Печатает список, в котором отображаются номера факсов, определенные как нежелательные номера.
<b>Конфигур. сети</b>	Печатает список, в котором отображаются сведения о сетевом подключении и конфигурации устройства.

# Настройка системы

## Обслуживание



Некоторые меню могут не отображаться на дисплее в зависимости от параметров или моделей. Это значит, что данные функции недоступны для этого устройства (см. «Обзор меню» на стр. 35).

Чтобы изменить параметры меню:

- Нажмите  (**Меню**) > **Настройка системы** > **Обслуживание** на панели управления.
- Или нажмите **Настройка** > **Настройка устройства** > **Нач. настройка**.

Элемент	Описание
<b>Удал. пуст. сообщ.</b>	Этот параметр отображается в том случае, если в картридже не осталось тонера. Удаляет сообщение о пустом картридже.
<b>Срок службы</b>	Показывает оставшийся срок эксплуатации расходных материалов (см. «Контроль срока службы расходных материалов» на стр. 81).

Элемент	Описание
<b>Заканч. тонер</b>	Выбирает уровень тонера, при котором будет отображаться сообщение о пустом картридже или низком уровне тонера (см. «Настройка предупреждения о низком содержании тонера» на стр. 82).
<b>Серийный номер</b>	Отображает серийный номер устройства. При звонке в службу поддержки или регистрации на веб-сайте Samsung может потребоваться указать серийный номер устройства.

# Настройка сети



Некоторые меню могут не отображаться на дисплее в зависимости от параметров или моделей. Это значит, что данные функции недоступны для этого устройства (см. «Обзор меню» на стр. 35).

- Нажмите кнопку  (**Меню**) > **Сетевой** на панели управления.
- Или нажмите **Настройка** > **Настройка устройства** > **Настройка сети**.

Функция	Описание
<b>TCP/IP (IPv4)</b>	<p>Позволяет выбрать нужный протокол и установить параметры сетевой среды.</p> <div data-bbox="353 831 1077 1155"><p>В этом меню пользователь может задать множество параметров. Если вы недостаточно знакомы с процессом настройки, оставьте все значения, как есть, или обратитесь к системному администратору.</p></div>
<b>TCP/IP (IPv6)</b>	Позволяет настроить протокол IPv6 для сетевого подключения (см. «Конфигурация IPv6» на стр. 154).
<b>Ethernet</b>	Настройка скорости передачи данных по сети.

Функция	Описание
<b>802.1x</b>	Выбор аутентификации пользователя для передачи данных по сети. Для получения дополнительной информации обращайтесь к администратору сети.
<b>Wi-Fi</b>	Позволяет настроить беспроводную сеть.
<b>Мастер проток.</b>	<p>Можно включить или отключить следующие протоколы.</p> <ul style="list-style-type: none"><li>• <b>Включение сети:</b> : Включение или выключение сетевого интерфейса Ethernet.</li><li>• <b>Вкл. HTTP:</b> Включение или отключение сервиса SyncThru™ Web Service.</li><li>• <b>WINS:</b> Вы можете настроить сервер WINS. WINS (Windows Internet Name Service) используется в ОС Windows.</li><li>• <b>SNMP V1/V2:</b> Чтобы использовать протокол SNMP V1/V2 следует включить эту функцию. Администратор может использовать SNMP для наблюдения за сетью и управления ею.</li><li>• <b>UPnP(SSDP):</b> Чтобы использовать протокол UPnP(SSDP) следует включить эту функцию.</li></ul> <div data-bbox="1467 1225 2190 1423"><p>После изменения перечисленных выше параметров выключите и включите питание.</p></div>



# Настройка сети

Функция	Описание
Мастер проток. (продолжение)	<ul style="list-style-type: none"><li>• <b>MDNS:</b> Чтобы использовать протокол MDNS следует включить эту функцию.</li><li>• <b>SetIP:</b> Чтобы использовать протокол SetIP следует включить эту функцию.</li><li>• <b>SLP:</b> Вы можете настроить параметры SLP (Service Location Protocol). Этот протокол позволяет хост-приложениям находить службы в локальной сети без предварительных настроек.</li></ul> <div style="border: 1px solid #ccc; padding: 5px; margin-top: 10px;"> После изменения этого параметра выключите и включите питание.</div>
Конфигур. сети	В данном списке отображаются сведения о сетевом подключении и конфигурации устройства.
Сброс настроек	Восстановление сетевых настроек по умолчанию. (требуется перезагрузка).



## 4. Специальные функции

В этой главе описываются специальные функции копирования, печати, сканирования и передачи факсимильных сообщений.

- **Поправка на высоту** 209
- **Сохранение адресов электронной почты** 210
- **Ввод различных символов** 212
- **Настройка телефонной книги факса** 213
- **Регистрация авторизованных пользователей** 217
- **Функции принтера** 218
- **Функции сканера** 233
- **Функции факса** 243
- **Использование функции общей папки** 255
- **Использование функций памяти/жесткого диска** 256



- Сведения, приведенные в этой главе, в основном относятся к операционной системе Windows 7.
- В некоторых моделях для перехода к меню нижнего уровня может потребоваться нажать кнопку **OK**.

# Поправка на высоту

На качество печати влияет атмосферное давление, которое определяется высотой расположения устройства над уровнем моря. Следующие инструкции помогут добиться наилучшего качества печати.

Перед тем, как задать значение высоты, необходимо определить высоту расположения устройства над уровнем моря.

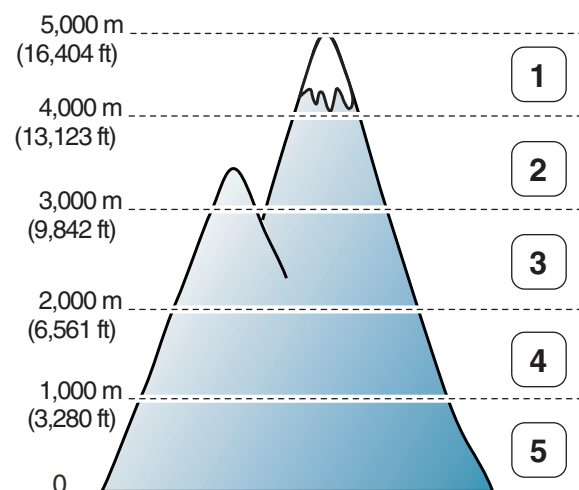

- 1 Высокая 4
- 2 Высокая 3
- 3 Высокая 2
- 4 Высокая 1
- 5 Стандартный

Высоту можно настроить в меню **Параметры устройств** программы Samsung Easy Printer Manager program.

- Пользователи ОС Windows и Mac, см. «Параметры устройств» на стр. 268.



- Если ваше устройство подключено к локальной сети, можно настроить высоту над уровнем моря с помощью службы SyncThru™ Web Service (см. «Настройка сообщения SyncThru™ Web Service» на стр. 261).
- Высоту можно также настроить с помощью дисплея в меню **Настр. сист.** (см. «Основные параметры устройства» на стр. 40).

# Сохранение адресов электронной почты



Функции и комплектация устройств могут различаться в зависимости от модели (см. «Функции различных моделей» на стр. 8).

Можно настроить адресную книгу с используемыми адресами с помощью веб-службы SyncThru™ Web Service и затем легко и быстро вводить адреса электронной почты, указывая назначенные им в адресной книге номера ячеек.

## Сохранение на устройстве

Для сканирования и отправки изображения в качестве вложения по электронной почте следует настроить адрес при помощи веб-службы SyncThru™ Web Service.

- 1 Доступ к приложению SyncThru™ Web Service (см. «Настройка сообщения SyncThru™ Web Service» на стр. 261).
- 2 Нажмите кнопку **Вход в систему** в правом верхнем углу вкладки SyncThru™ Web Service.
- 3 Введите **Идентификатор** и **Пароль**, затем нажмите **Вход в систему**.
  - **Идентификатор:** admin
  - **Пароль:** sec00000

4 Нажмите **Адресная книга > Пользователи > Добавить**.

5 Выберите **Номер быстрого набора** и введите электронный адрес и номер факса.



При необходимости настройки сервера SMB или FTP отметьте SMB или FTP и введите нужную информацию.

6 Щелкните **Применить**.

7 Для создания группы нажмите **Адресная книга > Группа электронной почты > Добавить группу**.

8 Выберите **Номер быстрого набора** и введите **Имя группы**.





Вы сможете легко добавить индивидуальный адрес, если выберете **Да** для **Добавить пользователя(ей) после создания группы**.

9 Щелкните **Применить**.



# Сохранение адресов электронной почты

## Поиск адреса эл. почты

### Выполнение последовательного поиска в памяти

- 1 Нажмите  (сканировать) >  (**Адресная книга**) > **Поиск и отправка** > выберите адресную группу > **Все** на панели управления.  
Или нажмите **Настройка** > **Настройка устройства** > **Далее** > **Адр. книга** > **Эл. почта** > **Просм. список** > **Отдельный** или **Группа**.
- 2 Список можно прокручивать вверх или вниз в индексном (номерном) порядке, чтобы выбрать нужное имя.

### Поиск по первой букве

- 1 Нажмите кнопку  (Сканирование) на панели управления.
- 2 Нажмите  (**Адресная книга**) > **Поиск и отпр.** > выберите адресную группу > **Идентификатор** на панели управления.
- 3 Введите несколько первых букв имени.
- 4 Нажимайте стрелки до появления требуемой категории номера, затем нажмите ее.

# Ввод различных символов

При выполнении различных задач может потребоваться ввод имен и номеров. Например, при настройке устройства вводится номер факса, а также имя пользователя или название компании. При сохранении в памяти номеров факсов или адресов электронной почты можно также ввести соответствующие имена.

## Ввод буквенно-цифровых символов

Нажимайте ее, пока нужный символ не появится на дисплее. Например, чтобы ввести букву O, нажимайте кнопку «6» с буквами MNO. Каждый раз при нажатии кнопки «6» на дисплее по очереди появляются символы «M», «N», «O» (в верхнем и нижнем регистре) и, наконец, «6». Для поиска нужной буквы см. «Буквы и цифры клавиатуры» на стр. 212.



- Для ввода пробела дважды нажмите клавишу 1.
- Чтобы удалить последний введенный символ, нажмите стрелку вправо/влево или вверх/вниз.

## Буквы и цифры клавиатуры



- В зависимости от модели и комплектации набор специальных символов устройства может отличаться от иллюстраций в данном руководстве пользователя.
- В зависимости от выполняемого задания некоторые значения могут быть недоступны.

Клавиша	Назначенные цифры, буквы и символы
1	@ / . ' 1
2	A B C a b c 2
3	D E F d e f 3
4	G H I g h i 4
5	J K L j k l 5
6	M N O m n o 6
7	P Q R S p q r s 7
8	T U V t u v 8
9	W X Y Z w x y z 9
0	& + - , 0
*	* % ^ _ ~ ! # \$ ( ) [ ] (Эти символы доступны для ввода при сетевой авторизации)
#	# =   ? " : { } < > ; (Эти символы доступны для ввода при сетевой авторизации)

# Настройка телефонной книги факса



Можно настроить быстрый набор с используемыми номерами с помощью веб-службы SyncThru™ Web Service и затем легко и быстро вводить номера, указывая назначенные им в адресной книге номера ячеек.

## Назначение номера быстрого набора

**1** Выберите  (факс) >  (Адресная книга) > **Создать/правка > Быстрый набор** на панели управления.

Или нажмите **Настройка > Настройка устройства > Далее > Адресная книга > Телефонная книга > Просмотр список > Отдельный >  (опции) > Добавить.**

**2** Введите номер быстрого набора и нажмите кнопку **ОК**.

 Если этой ячейке уже назначена запись, она будет выведена на дисплей и ее можно будет изменить. Чтобы заново начать процедуру назначения того же номера факса другой ячейке, нажмите кнопку  (**Обр. Сторона**).

**3** Введите имя и нажмите клавишу **ОК**.

**4** Введите требуемый номер факса и нажмите кнопку **ОК**.

**5** Нажмите кнопку  (**Отмена** или **Стоп/Сброс**) для возврата в режим готовности.

## Использование номеров быстрого набора

Когда при отправке факса требуется ввести номер адресата, введите номер ячейки быстрого набора, в которой сохранен нужный номер факса.





- Если номер ячейки находится в диапазоне от 0 до 9, нажмите и удерживайте соответствующую кнопку на цифровой клавиатуре более 2 сек.
- Если номер ячейки двух- или трехзначный, нажмите клавиши первых цифр и удерживайте клавишу последней цифры более 2 сек..
- Вы можете распечатать адресную книгу в виде списка, выбрав







 (Адресная книга) > **Печ..**

# Настройка телефонной книги факса

## Редактирование номеров быстрого набора

- 1 Выберите  (факс) >  (Адресная книга) > Создать/правка > Быстрый набор на панели управления.  
Или нажмите **Настройка > Настройка устройства > Далее > Адр. книга > Телеф. книга > Просм. список > Отдельный**.
- 2 Введите номер ячейки быстрого набора, запись в которой требуется изменить, и нажмите клавишу **ОК**.
- 3 Измените имя и нажмите кнопку **ОК**.
- 4 Измените номер факса и нажмите клавишу **ОК**.
- 5 Нажмите кнопку  (Отмена или Стоп/Сброс) для возврата в режим готовности.

## Назначение номера группового набора



- 1 Выберите  (факс) >  (Адресная книга) > Создать/правка > Групповой набор на панели управления.  
Или нажмите **Настройка > Настройка устройства > Далее > Адресная книга > Телефонная книга > Просмотреть список > Группа >  (опции) > Добавить**.
  - 2 Введите номер группового набора и нажмите кнопку **ОК**.
- 
- Если этой ячейке уже назначена запись, она будет выведена на дисплей и ее можно будет изменить. Чтобы заново начать процедуру назначения того же номера факса другой ячейке, нажмите кнопку  (**Обр. Сторона**).
- 3 Поиск по нескольким первым буквам имени номера быстрого набора, который нужно добавить в группу или удалить из нее.
  - 4 Введите имя и номер, нажмите **ОК**.
  - 5 Нажмите кнопку **Да** когда появится запрос **Добавить**.



# Настройка телефонной книги факса

- 6 Если необходимо включить в группу другие номера быстрого набора, повторите действия с шага 3.
- 7 Когда вы закончите ввод, при отображении запроса **Другой номер?** выберите **Нет** и нажмите **ОК**.
- 8 Нажмите кнопку  (**Отмена** или **Стоп/Сброс**) для возврата в режим готовности.



## Редактирование номеров группового набора

- 1 Выберите  (факс) >  (**Адресная книга**) > **Создать/правка** > **Групповой набор** на панели управления.  
Или нажмите **Настройка** > **Настройка устройства** > **Далее** > **Адр. книга** > **Телеф. книга** > **Просм. список** > **Группа**.
- 2 Введите номер нужной ячейки группового набора и нажмите клавишу **ОК**.
- 3 Введите новый номер группового набора. Появится запрос **Добавить?**. Нажмите **ОК**.  
Введите существующий номер группового набора. Появится запрос **Удален**. Нажмите **ОК**.
- 4 Для добавления или удаления номера нажмите кнопку **ОК**.
- 5 Чтобы добавить или удалить другие номера, повторите шаг 3.
- 6 Выберите **Нет**, когда появится запрос **Другой номер?**, а затем нажмите **ОК**.
- 7 Нажмите кнопку  (**Отмена** или **Стоп/Сброс**) для возврата в режим готовности.

# Настройка телефонной книги факса



## Поиск записи в адресной книге

Существует два способа поиска номера в памяти. Можно последовательно просматривать список в алфавитном порядке или выполнять поиск по первой букве имени, назначенного для данного номера.

- 1 Выберите  (факс) >  (**Адресная книга**) > **Поиск и набор** > **Быстрый набор** или **Групповой набор** на панели управления.
- 2 Введите **Все** или **Идентификатор** и нажмите **ОК**.
- 3 Выберите имя, номер или нажмите букву на клавиатуре, соответствующую имени, которое вы ищете.  
Например, если необходимо найти имя «MOBILE», нажмите на кнопку **6**, соответствующую буквам «MNO».
- 4 Нажмите кнопку  (**Отмена** или **Стоп/Сброс**) для возврата в режим готовности.

## Распечатка адресной книги

Можно проверить параметры настройки функции  (**Адресная книга**), напечатав ее в виде списка.

- 1 Нажмите  (факс) >  (**Адресная книга**) > **Печать** на панели управления.
- 2 Нажмите **ОК**.  
Устройство начинает печать.

# Регистрация авторизованных пользователей



Функции и комплектация устройств могут различаться в зависимости от модели (см. «Функции различных моделей» на стр. 8).

Если устройство подключено к сети, а сетевые параметры настроены правильно, можно сканировать и отправлять изображения по сети. Для безопасной пересылки отсканированных изображений через сетевой сервер необходимо зарегистрировать пользователей на локальном устройстве с помощью SyncThru™ Web Service.

- 1 Доступ к приложению SyncThru™ Web Service (см. «Настройка сообщения SyncThru™ Web Service» на стр. 261).
- 2 Нажмите кнопку **Вход в систему** в правом верхнем углу вкладки SyncThru™ Web Service.
- 3 Введите **Идентификатор** и **Пароль**, затем нажмите **Вход в систему**.
  - Идентификатор: **admin**
  - Пароль: **sec00000**
- 4 Последовательно выберите пункты **Безопасность** > **Управление пользовательским доступом** > **Аутентификация**.
- 5 Выберите **Локальная аутентификация** в разделе **Метод аутентификации** и нажмите **Применить**.

- 6 В окне подтверждения нажмите **ОК**.
- 7 Щелкните **Профиль пользователя** > **Добавить**.
- 8 Введите **Имя пользователя**, **ИД пользователя**, **Пароль**, **Подтвердите пароль**, **Адрес электронной почты** и **Номер факса**.



Вы сможете легко добавить индивидуальный адрес, если выберете **Да** для **Добавить пользователя(ей) после создания группы**.

- 9 Щелкните **Применить**.

# Функции принтера



- Основные функции печати описаны в Краткое руководство (см. «Основные операции печати» на стр. 55).
- Функции и комплектация устройств могут различаться в зависимости от модели (см. «Функции различных моделей» на стр. 8).

## Изменение стандартных параметров печати

- 1 В ОС Windows войдите в меню **Пуск**.
- 2 Выберите **Панель управления > Устройства и принтеры**.
- 3 Щелкните значок устройства правой кнопкой мыши.
- 4 Выберите **Настройка печати**.



Если элемент **Настройка печати** помечен значком ►, то для этого принтера можно выбрать другие драйверы.

- 5 Задайте нужные параметры на каждой вкладке.
- 6 Щелкните **ОК**.



Изменить настройки для всех заданий печати можно в окне **Настройка печати**.

## Выбор устройства по умолчанию

- 1 В ОС Windows войдите в меню **Пуск**.
- 2 Выберите **Панель управления > Устройства и принтеры**.
- 3 Выберите устройство.
- 4 Щелкните правой кнопкой мыши по устройству и выберите пункт **Выберите принтер**.



Если элемент **Настройка печати** помечен значком ►, то для этого принтера можно выбрать другие драйверы.

# Функции принтера

## Использование дополнительных параметров печати



**Драйвер принтера XPS:** используется для печати файлов формата XPS.

- См. раздел «Функции различных моделей» на стр. 8.
- Драйвер XPS можно установить только в системе Windows Vista или более новой.
- Если печать файла XPS не выполняется, установите дополнительную память.
- Модели с драйвером XPS на компакт-диске:
  - Драйвер XPS можно установить с диска с программным обеспечением. Когда откроется окно мастера установки, выберите **Расширенная установка > Выборочная установка**. Вы можете выбрать драйвер принтера XPS в окне **Выбор программ и утилит для установки**.
- Модели, для которых требуется загрузка драйвера XPS с веб-сайта Samsung [www.samsung.com](http://www.samsung.com) > ваш продукт > Поддержка и загрузка.

## Печать в файл (PRN)

Иногда может возникнуть необходимость сохранить данные печати в файл.

- 1 Установите флажок в поле **Печать в файл** в окне **Печать**.

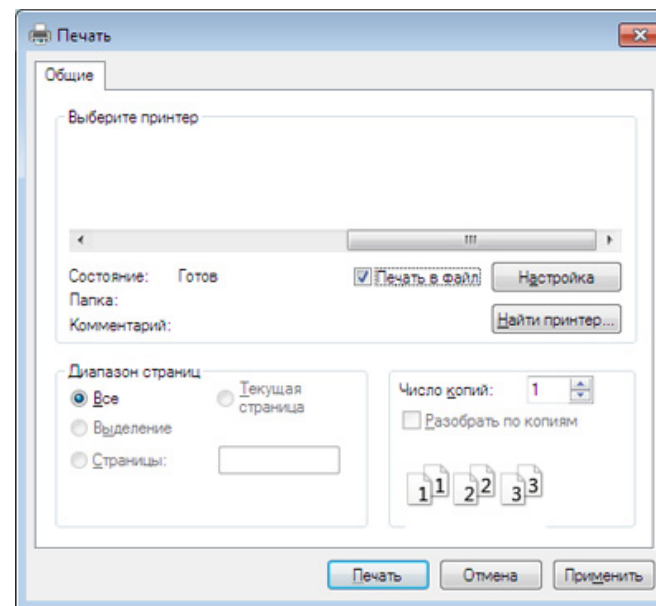

- 2 Щелкните **Печать**.

- 3 Введите путь к файлу и задайте имя файла. Затем нажмите на кнопку **ОК**.

Например, **c:\Temp\имя\_файла**.



Если будет введено только имя файла, он будет сохранен в папке **Мои документы, Documents and Settings** (Мои документы и параметры настройки) или **Пользователи**. В некоторых операционных системах и при использовании определенных приложений папка по умолчанию может быть другой.

# Функции принтера

## Знакомство со специальными функциями печати

Для удобства пользователей устройство снабжено дополнительными функциями.





Чтобы воспользоваться функциями драйвера принтера, нажмите на кнопку **Свойства** или **Настройка** в окне приложения **Печать**. Имя устройства в окне свойств может отличаться в зависимости от модели устройства.

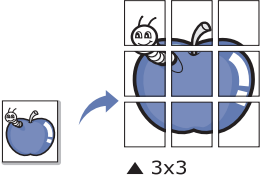
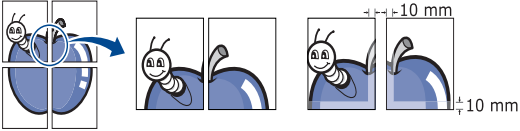
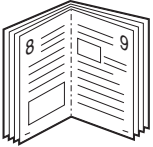

- Некоторые меню могут не отображаться на дисплее в зависимости от параметров или моделей. Это значит, что данные функции недоступны для этого устройства.
- Выберите меню **Справка** или щелкните по кнопке  в окне или нажмите **F1** на клавиатуре и выберите интересующий вас раздел справки (см. «Использование справки» на стр. 58).

Элемент	Описание
<b>Несколько страниц на стороне</b> 	На одном листе бумаги можно распечатать несколько страниц. При этом страницы уменьшаются и располагаются в указанном порядке. На одной стороне листа можно распечатать до 16 страниц.

# Функции принтера

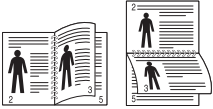
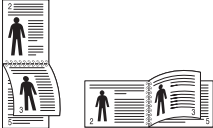

Элемент	Описание
<p><b>Плакат</b></p> 	<p>Эта функция позволяет распечатать один документ на 4 (Плакат 2x2), 9 (Плакат 3x3) или 16 (Плакат 4x4) листах бумаги. Затем листы можно склеить и получить документ плакатного размера.</p> <p>Выберите значение <b>Перекрытие частей плаката</b>. Укажите <b>Перекрытие частей плаката</b> в миллиметрах с помощью переключателя в верхнем правом углу вкладки <b>Основные</b>, чтобы упростить склеивание листов.</p> 
<p><b>Брошюра<sup>a</sup></b></p> 	<p>Эта функция позволяет распечатывать документы на обеих сторонах листов бумаги и упорядочить страницы таким образом, чтобы бумагу можно было сгибать пополам для создания брошюры.</p> <div data-bbox="383 767 2197 1054" style="background-color: #f0f0f0; padding: 10px;"><ul style="list-style-type: none"><li>• Печать брошюр возможна на материалах формата Letter, Legal, A4, US Folio или Oficio.</li><li>• Пункт <b>Брошюра</b> доступен не для всех размеров бумаги. Чтобы просмотреть доступные размеры бумаги, выберите пункт <b>Размер</b> на вкладке <b>Бумага</b>.</li><li>• Неверно выбранный размер бумаги может быть автоматически отменен. Выбирайте только доступные типы бумаги (без обозначения  или ).</li></ul></div>

# Функции принтера

Элемент	Описание
<ul style="list-style-type: none"><li>• <b>Двусторонняя печать</b></li><li>• <b>Двусторонняя печать в ручном режиме<sup>a</sup></b></li></ul>	<p>Печатать можно на обеих сторонах листа бумаги. Перед началом печати задайте ориентацию документа.</p> <div data-bbox="383 357 2197 644" style="background-color: #f0f0f0; padding: 10px;"><ul style="list-style-type: none"><li> Эта функция доступна при использовании формата Letter, Legal, A4, US Folio или Oficio.</li><li>• Если устройство не оснащено модулем двусторонней печати, печать придется выполнять вручную. Сначала документ будет напечатан через одну страницу на одной стороне бумаги. После этого на экране компьютера появится сообщение.</li><li>• При выборе двусторонней печати функция <b>Пропускать пустые страницы</b> неактивна.</li></ul></div>
<ul style="list-style-type: none"><li>• <b>Двусторонняя печать</b></li><li>• <b>Двусторонняя печать в ручном режиме<sup>a</sup></b></li></ul>	<ul style="list-style-type: none"><li>• <b>Настройки по умолчанию:</b> если выбрано это значение, режим экономии определяется настройками, заданными на панели управления принтера. Данная функция доступна только при использовании драйвера принтера PCL/XPS.</li><li>• <b>Нет:</b> функция отключена.</li><li>• <b>Длинная кромка:</b> этот вариант наиболее часто используется для книжных переплетов. </li><li>• <b>Короткая кромка:</b> этот вариант наиболее часто используется для календарей. </li><li>• <b>Двустор. печать в обр. порядке:</b> этот пункт позволяет изменить порядок печати в дуплексном режиме. Эта функция недоступна при использовании опции <b>Двусторонняя печать в ручном режиме</b>.</li></ul>

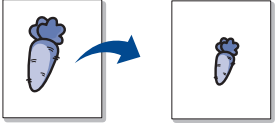

# Функции принтера

Элемент	Описание
<b>Параметры бумаги</b> 	изменение размера печатаемого документа в обе стороны, указав новый размер в процентах от исходного.
<b>Водяной знак</b> 	Водяные знаки печатаются как текст поверх основного текста документа. Например, можно напечатать текст <b>DRAFT</b> или <b>CONFIDENTIAL</b> большими серыми буквами по диагонали на первой или на всех страницах документа.
<b>Водяной знак (Создание водяного знака)</b>	<ul style="list-style-type: none"><li><b>a</b> Чтобы изменить настройки печати из приложения, откройте окно <b>Настройка печати</b>.</li><li><b>b</b> На вкладке <b>Дополнительно</b> выберите пункт <b>Правка</b> в раскрывающемся списке <b>Водяной знак</b>. Откроется диалоговое окно <b>Изменение водяных знаков</b>.</li><li><b>c</b> Введите текст в поле <b>Текст водяного знака</b>. Можно ввести не более 256 символов. Текст появится в окне предварительного просмотра.</li></ul>
<b>Водяной знак (Изменение водяного знака)</b>	<ul style="list-style-type: none"><li><b>a</b> Чтобы изменить настройки печати из приложения, откройте окно <b>Настройка печати</b>.</li><li><b>b</b> На вкладке <b>Дополнительно</b> выберите пункт <b>Правка</b> в раскрывающемся списке <b>Водяной знак</b>. Откроется диалоговое окно <b>Изменение водяных знаков</b>.</li><li><b>c</b> Выберите нужный водяной знак из списка <b>Текущие водяные знаки</b> и измените его текст и параметры.</li><li><b>d</b> Для сохранения изменений нажмите кнопку <b>Обновить</b>.</li><li><b>e</b> Нажмите кнопки <b>ОК</b> или <b>Печать</b> для выхода из окна <b>Печать</b>.</li></ul>

# Функции принтера

Элемент	Описание
<b>Водяной знак</b> (Удаление водяного знака)	<p><b>a</b> Чтобы изменить настройки печати из приложения, откройте окно <b>Настройка печати</b>.</p> <p><b>b</b> На вкладке <b>Дополнительно</b> выберите пункт <b>Правка</b> в раскрывающемся списке <b>Водяной знак</b>. Откроется диалоговое окно <b>Изменение водяных знаков</b>.</p> <p><b>c</b> В списке <b>Текущие водяные знаки</b> выберите водяной знак и нажмите кнопку <b>Удалить</b>.</p> <p><b>d</b> Нажмите кнопки <b>ОК</b> или <b>Печать</b> для выхода из окна <b>Печать</b>.</p>
<b>Наложение<sup>a</sup></b> 	<p>Данная функция доступна только при использовании драйвера принтера PCL/XPS (см. «Программное обеспечение» на стр. 8).</p> <p>Наложение — это текст или изображение, которое хранится на жестком диске компьютера в виде файла особого формата. Наложения могут печататься на любом документе. Наложения часто используются вместо готовых форм и фирменных бланков. Вместо заранее напечатанных бланков можно создать наложение, содержащее точно такую же информацию, как фирменный бланк. Чтобы распечатать письмо на фирменном бланке компании, не нужно загружать бланки в устройство. Просто распечатайте документ с наложением.</p> <p>Чтобы использовать наложение, содержащее логотип или изображение, его необходимо создать.</p> <div data-bbox="383 869 2197 1029" style="background-color: #f0f0f0; padding: 10px;"><ul style="list-style-type: none"><li>• Размер наложения должен совпадать с размером документа. Не создавайте наложений с водяными знаками.</li><li>• Разрешение наложения должно совпадать с разрешением документа.</li></ul></div>
<b>Наложение<sup>a</sup></b> (Создание наложения)	<p><b>a</b> Для сохранения документа в качестве наложения откройте окно <b>Настройка печати</b>.</p> <p><b>b</b> На вкладке <b>Дополнительно</b> выберите пункт <b>Правка</b> в раскрывающемся списке <b>Текст</b>. Откроется окно <b>Правка наложения</b>.</p> <p><b>c</b> В окне <b>Правка наложения</b> нажмите <b>Создать</b>.</p> <p><b>d</b> В окне <b>Сохранить как</b> в поле <b>Имя задания</b> введите имя длиной не более восьми символов. При необходимости укажите путь к файлу (путь по умолчанию C:\Formover).</p> <p><b>e</b> Нажмите на кнопку <b>Сохранить</b>. Новое имя появится в поле <b>Список наложений</b>.</p> <p><b>f</b> Нажмите кнопки <b>ОК</b> или <b>Печать</b> для выхода из окна <b>Печать</b>.</p> <p>Файл не выводится на печать. Вместо этого он сохраняется на жестком диске компьютера.</p>

# Функции принтера

Элемент	Описание
<b>Наложение<sup>a</sup></b> (Использование наложения)	<p><b>a</b> Откройте вкладку <b>Дополнительно</b>.</p> <p><b>b</b> Выберите наложение в раскрывающемся списке <b>Текст</b>.</p> <p><b>c</b> Если нужный файл наложения в списке <b>Текст</b> отсутствует, выберите пункт <b>Правка...</b>, а затем — команду <b>Загрузить</b>. Выберите нужный файл наложения.</p> <p>Если файл наложения сохранен на внешнем носителе, его также можно загрузить при помощи диалогового окна <b>Открыть</b>. После выбора файла нажмите кнопку <b>Открыть</b>. Файл появится в списке <b>Список наложений</b>. После этого его можно использовать для печати. Выберите наложение в списке <b>Список наложений</b>.</p> <p><b>d</b> При необходимости поставьте флажок в поле <b>Подтверждать наложение при печати</b>. Если флажок установлен, при выводе документа на печать будет появляться запрос подтверждения на использование наложения.</p> <p>Если этот флажок не установлен, а наложение выбрано, это наложение будет автоматически печататься вместе с документом.</p> <p><b>e</b> Нажмите кнопки <b>ОК</b> или <b>Печать</b> для выхода из окна <b>Печать</b>.</p>
<b>Наложение<sup>a</sup></b> (Удаление наложения)	<p><b>a</b> В окне <b>Printing Preferences</b> откройте вкладку <b>Дополнительно</b>.</p> <p><b>b</b> Выберите пункт <b>Правка</b> в списке <b>Текст</b>.</p> <p><b>c</b> Выберите наложение из списка <b>Список наложений</b>.</p> <p><b>d</b> Нажмите на кнопку <b>Удалить</b>.</p> <p><b>e</b> В окне запроса на удаление нажмите <b>Да</b>.</p> <p><b>f</b> Нажмите кнопки <b>ОК</b> или <b>Печать</b> для выхода из окна <b>Печать</b>. Наложение, которое больше не используется, можно удалить.</p>

# Функции принтера

Элемент	Описание
Print Mode	<div data-bbox="398 284 2197 518"><ul style="list-style-type: none"><li>• Эта функция доступна только в том случае, если установлена дополнительная память или жесткий диск (см. «Различные функции» на стр. 10).</li><li>• Некоторые меню могут не отображаться на дисплее в зависимости от параметров или моделей. Это значит, что данные функции недоступны для этого устройства.</li></ul></div> <ul style="list-style-type: none"><li>• <b>Print Mode:</b> по умолчанию параметр <b>Print Mode</b> имеет значение <b>Normal</b>, что не предусматривает сохранение файла печати в память.<ul style="list-style-type: none"><li>- <b>обычная:</b> в этом режиме документ можно распечатать без сохранения его в дополнительной памяти.</li><li>- <b>Для проверки:</b> этот режим удобен при распечатке более одной копии документа. Сначала можно распечатать одну копию для проверки, а позже - остальные копии.</li><li>- <b>КОНФИДЕНЦИАЛЬНО:</b> данный режим предназначен для печати конфиденциальных документов. Чтобы начать печать, необходимо ввести пароль.</li><li>- <b>Сохранить:</b> Выберите данный параметр для сохранения документа на жестком диске без печати.</li><li>- <b>Сохранить и напечатать:</b> Этот режим используется при одновременной печати и сохранении документа.</li><li>- <b>Поставить в очередь:</b> эта функция может быть полезна для работы с большим объемом информации. При выборе этой функции документ отправляется в буфер на жестком диске, а затем распечатывается из очереди, таким образом уменьшается рабочая загрузка на компьютер.</li><li>- <b>Расписание печати:</b> выберите этот параметр для печати документа в определенное время.</li></ul></li><li>• <b>User ID:</b> используется для поиска сохраненного файла через панель управления.</li><li>• <b>Job Name:</b> используется для поиска сохраненного файла через панель управления.</li></ul>

# Функции принтера

Элемент	Описание
Шифрование заданий	<p>Шифрование данных и передача их на устройство. Эта функция защищает данные на случай незаконного перехвата при передаче по сети.</p> <div data-bbox="383 395 2197 555"> Функция <b>Job Encryption</b> активна только в том случае, если в устройстве установлен жесткий диск. Жесткий диск используется для расшифровки заданий печати (see «Различные функции» на стр. 10).</div>

а. Этот параметр недоступен при использовании драйвера XPS.

# Функции принтера

## Использование Утилита прямой печати



- Функции Утилита прямой печати может отсутствовать в зависимости от модели (см. «Программное обеспечение» на стр. 8).
- Только для пользователей Windows.

## Что такое «Утилита прямой печати»?

Утилита прямой печати— это программа печати, позволяющая пересылать файлы формата PDF на устройство, не открывая их.

Чтобы установить эту программу, во время установки драйвера принтера выберите вариант **Расширенная установка > Выборочная установка** и установите флажок в поле рядом с ней.



- Для использования этой функции устройство должно быть оборудовано жестким диском. (см. «Различные функции» на стр. 10).
- Печать файлов PDF, имеющих ограничения по выводу на печать, невозможна. Чтобы распечатать такой файл, снимите ограничения и повторите попытку.
- Печать файлов PDF, защищенных паролем, также невозможна. Чтобы распечатать такой файл, отключите защиту паролем и повторите попытку.

- Возможность печати файла PDF с помощью Утилита прямой печати зависит от способа, которым этот файл был создан.
- Утилита прямой печати поддерживается в документах PDF версии 1.7 и ниже. В более поздних версиях для печати файла его необходимо открыть.

## Печать

Предусмотрено несколько способов печати документов с помощью Утилита прямой печати.

- 1** В меню **Пуск** выберите пункт **Программы** или **Все программы > Samsung Printers > Утилита прямой печати > Утилита прямой печати**.  
Откроется окно Утилита прямой печати.
- 2** Выберите принтер из выпадающего списка **Выберите принтер** и нажмите **Обзор**.
- 3** Выберите файл для печати и нажмите кнопку **Открыть**.  
Выбранный файл появится в разделе **Выбор файлов**.
- 4** Выберите параметры печати.
- 5** Щелкните **Печать**. Выбранный файл PDF будет отправлен на устройство.

# Функции принтера

## Из контекстного меню

- 1 Щелкните файл PDF, который нужно распечатать, правой кнопкой мыши и выберите пункт **Прямая печать**.  
Откроется окно Утилита прямой печати, в котором выбранный файл будет добавлен в список.
- 2 Выберите устройство для печати.
- 3 Выполните индивидуальную настройку параметров устройства.
- 4 Щелкните **Печать**. Выбранный файл PDF будет отправлен на устройство.

## Печать в ОС Macintosh



Некоторые функции могут различаться в зависимости от модели и опций. Это означает, что функция не поддерживается.

## Печать документа

При печати документов в ОС Macintosh необходимо проверить настройки драйвера печати в каждом приложении. Для печати на компьютере под управлением Macintosh выполните указанные ниже действия:

- 1 Откройте документ, который необходимо распечатать.
- 2 Откройте меню **File** и нажмите кнопку **Page Setup (Document Setup)** в некоторых приложениях).
- 3 Выберите размер бумаги, расположение, масштаб документа и другие параметры, а также убедитесь в том, что выбрано соответствующее устройство. Щелкните **ОК**.
- 4 Выберите в меню **File** пункт **Print**.
- 5 Укажите число копий и выберите страницы, которые необходимо напечатать.
- 6 Щелкните **Print**.

# Функции принтера

## Изменение настроек принтера

Можно использовать дополнительные функции устройства.

Откройте приложение и выберите пункт **Print** в меню **File**. Имя устройства в окне свойств может отличаться в зависимости от модели устройства. В остальном окна свойств различных устройств похожи.

## Печать нескольких страниц на одном листе

На одной стороне листа бумаги можно распечатать несколько страниц. Эта функция позволяет сэкономить при печати черновиков.

- 1 Откройте приложение и выберите пункт **Print** в меню **File**.
- 2 Из раскрывающегося списка под пунктом **Orientation** выберите **Layout**. Выберите количество страниц для печати на одной стороне листа из списка **Pages per Sheet**.
- 3 Выберите другие параметры печати.
- 4 Щелкните **Print**.  
Устройство напечатает выбранное количество страниц на одной стороне листа.

## Печать на обеих сторонах листа бумаги



Некоторые функции могут различаться в зависимости от модели и опций. Это означает, что функция не поддерживается (см. «Различные функции» на стр. 10).

Перед печатью в двустороннем режиме выберите расположение переплета в документе. Можно выбрать один из следующих типов переплета:

- **Long-Edge Binding:** общепринятый макет, используемый при печати книг.
- **Short-Edge Binding:** часто используется для печати календарей.

- 1 В приложении Macintosh выберите пункт **Print** в меню **File**.
- 2 Из раскрывающегося списка под пунктом **Orientation** выберите **Layout**.
- 3 Выберите тип переплета в поле **Two-Sided**.
- 4 Выберите другие параметры печати.
- 5 Нажмите **Print**. Принтер начнет печать на обеих сторонах листа бумаги.



# Функции принтера



При печати более 2 копий первую и вторую можно вывести на одном листе бумаги. Следует избегать печати более 1 копии на обеих сторонах листа бумаги.

## Использование справки

Щелкните знак вопроса в нижнем левом углу окна и выберите тему, по которой хотите получить сведения. Появится всплывающее окно, содержащее информацию о функциях данного параметра, поддерживаемых драйвером.

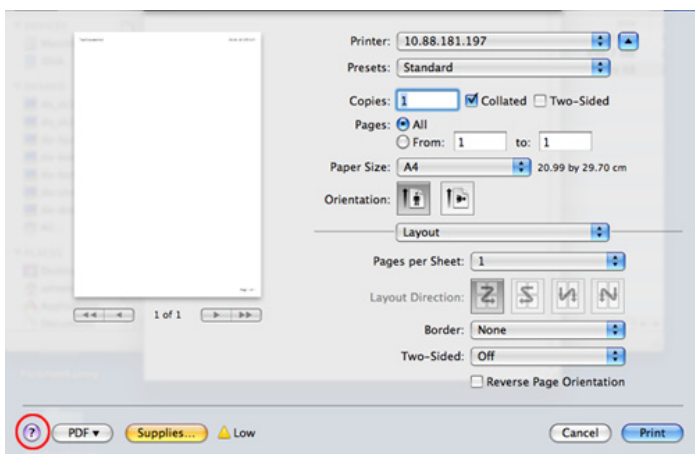

## Печать в Linux



Некоторые функции могут различаться в зависимости от модели и опций. Это означает, что функция не поддерживается.

## Печать из приложений

Существует множество приложений Linux, из которых можно печатать с помощью системы печати CUPS (Common Unix Printing System — общая система печати Unix). Устройство поддерживает печать из любых приложений такого рода.

- 1 Откройте приложение и выберите пункт **Print** в меню **File**.
- 2 Откройте меню **File** и нажмите кнопку **Page Setup** (**Print Setup** в некоторых приложениях).
- 3 Выберите размер бумаги, расположение и убедитесь в том, что выбрано соответствующее устройство. Щелкните **Apply**.
- 4 Выберите в меню **File** пункт **Print**.
- 5 Для печати выберите свое устройство.
- 6 Укажите число копий и выберите страницы, которые необходимо напечатать.

# Функции принтера

7 При необходимости на каждой вкладке выберите другие параметры печати.

8 Щелкните **Print**.



Функция автоматической/ручной двусторонней печати может быть недоступна в некоторых моделях. Вы можете воспользоваться системой печати lpr или другим приложением для печати четных/нечетных страниц.

## Печать файлов

Устройство позволяет печатать файлы различных типов стандартным для системы CUPS способом — непосредственно из командной строки. Для этого служит утилита CUPS lpr. Для печати этих файлов можно использовать команды, приведенные ниже.

```
"lpr -d <имя принтера> -o <параметр> <имя файла>"
```

Дополнительную информацию см. в своей системе на главной странице приложения lpr или lpr.

## Настройка свойств принтера

Утилита печати, предоставленная вместе с ОС позволяет изменить параметры печати или тип подключения по умолчанию.

- 1 По завершении установки подключите утилиту **Печать** (Выберите **Система** > **Администрирование** > **Печать** или выполните команду “**System-config-printer**“ в программе Terminal).
- 2 Выберите нужный принтер и дважды его щелкните.
- 3 Измените параметры печати или тип подключения по умолчанию.
- 4 Нажмите кнопку **Apply**.

# Функции сканера



- Основные функции сканирования описаны в Краткое руководство (см. «Базовые возможности сканирования» на стр. 66).
- Функции и комплектация устройств могут различаться в зависимости от модели (см. «Функции различных моделей» на стр. 8).
- Максимальное разрешение, которого можно добиться, зависит от множества факторов. Среди них: быстродействие компьютера, свободное место на диске, объем памяти, размер сканируемого изображения и параметры битовой глубины. Таким образом разрешение зависит от вашей системы и от сканируемого оригинала, что может не позволить добиться высоких значений числа точек на дюйм.

## Основной метод сканирования



- Функции и комплектация устройств могут различаться в зависимости от модели (см. «Различные функции» на стр. 10).

Выполнить сканирование оригиналов можно при помощи USB-кабеля или через сеть. Для сканирования документов можно использовать следующие способы:

- **Сканировать на ПК:** сканирование оригиналов с помощью панели управления. После этого данные сканирования будут сохранены на подключенных к устройству компьютерах в папке **Мои документы** (см. «Базовые возможности сканирования» на стр. 66).
- **TWAIN:** TWAIN является приложением для обработки изображений по умолчанию. При сканировании изображения запускается выбранное приложение, что позволяет управлять процессом сканирования. Данную функцию можно использовать через локальное или сетевое соединение (см. «Сканирование из программы редактирования изображений» на стр. 238).
- **Samsung Easy Document Creator:** Оно используется для сканирования изображений и документов (см. «Сканирование с помощью программы Samsung Easy Document Creator» на стр. 239).
- **WIA:** аббревиатура WIA означает служба загрузки изображений Windows. Для использования этой функции компьютер должен быть подключен напрямую к устройству при помощи USB-кабеля (см. «Сканирование с помощью драйвера WIA» на стр. 238).
- **Флэш-накопитель USB:** Устройство поддерживает сканирование документов с сохранением полученного изображения на флэш-накопителе USB.
- **FTP/SMB:** отсканированное изображение можно загрузить на FTP/SMB-сервер (см. «Сканирование на сервер FTP/SMB» на стр. 237).

# Функции сканера

## Настройка параметров сканирования на ПК



Функции и комплектация устройств могут различаться в зависимости от модели (см. «Функции различных моделей» на стр. 8).

- 1 Работа с **Samsung Easy Printer Manager** (см. «Работа с Samsung Easy Printer Manager» на стр. 266).
- 2 Выберите соответствующее устройство в **Список принтеров**.
- 3 Выберите меню **Параметры сканирования на ПК**.
- 4 Выберите нужный вариант.
  - **Включение сканирования:** Определяет, включена ли функция сканирования на устройстве.
  - Вкладка **«Основные»:** Содержит параметры для настройки общего сканирования и параметры устройства.
  - Вкладка **Image:** Содержит варианты изменения изображения.
- 5 Нажмите **Сохранить > ОК**.

## Сканирование с сетевого устройства



Эту функцию нельзя использовать в устройствах, которые не снабжены сетевым интерфейсом (см. «Вид сзади» на стр. 26).

Убедитесь, что драйвер принтера установлен на ваш компьютер с компакт-диска, поскольку он включает в себя программу сканирования (см. «Установка драйвера локально» на стр. 32).

- 1 Поместите документ на стекло экспонирования лицевой стороной вниз или несколько документов в автоподатчик лицевой стороной вверх (см. «Загрузка оригиналов» на стр. 51).
- 2 Выберите  (**Сканирование**) > **Сканир. на ПК > Сет ПК** на панели управления.  
Или выберите **Скан > Сет ПК**.





Если отображается сообщение **Недоступен**, проверьте подключение к портам.

- 3 Выберите зарегистрированный **Идентификатор** компьютера и, при необходимости, введите **Пароль**.

# Функции сканера



- **Идентификатор** - это идентификатор, зарегистрированный в **Samsung Easy Printer Manager** >  Перейти в расширенный режим > **Параметры сканирования на ПК**.
- **Пароль** - это номер из 4 цифр, зарегистрированный в **Samsung Easy Printer Manager** >  Перейти в расширенный режим > **Параметры сканирования на ПК**.

**4** Выберите желаемый параметр и нажмите **ОК**.

**5** Начнется процесс сканирования.



Отсканированное изображение сохраняется на компьютер по адресу **С:\Пользователи\имя пользователя\Мои документы**. В некоторых операционных системах и при использовании определенных приложений папка по умолчанию может быть другой.

## Сканировать в WSD

Сканирует оригиналы и сохраняет их на подключенном компьютере, если он поддерживает функцию WSD (веб-сервис для устройства). Для использования функции WSD следует установить драйвер печати WSD на компьютер. Для Windows 7 вы должны установить драйвер печати WSD, выбрав **Панель управления > Устройства и принтеры > Добавить принтер**. В мастере настройки нажмите **Добавить сетевой принтер**.



- Эту функцию нельзя использовать в устройствах, которые не снабжены сетевым интерфейсом (см. «Функции различных моделей» на стр. 8).
- Функция WSD работает только в среде Windows Vista® или более поздней версии, которые совместимы с компьютером WSD.
- Описанный ниже процесс установки относится к ОС Windows 7.

# Функции сканера

## Установка драйвера WSD принтера

- 1 Последовательно выберите пункты **Пуск > Панель управления > Устройства и принтеры > Добавить принтер**.
- 2 В мастере настройки нажмите **Добавить сетевой, беспроводной или Bluetooth-принтер**.
- 3 В списке принтеров выберите требуемый принтер и нажмите на кнопку **Далее**.



- IP-адрес принтера WSD выглядит следующим образом `http://IP-адрес/ws/` (пример: `http://111.111.111.111/ws/`).
- Если в списке не отображается ни один принтер WSD, нажмите **Желаемый принтер отсутствует в списке > Добавить принтер по его TCP/IP-адресу или имени узла** и выберите **Устройство веб-служб** в меню **Тип устройства**. Затем введите IP-адрес принтера.

- 4 Следуйте инструкциям в окне установки.

## Сканирование с помощью функции WSD

- 1 Убедитесь в том, что устройство подключено к компьютеру и включено.
- 2 Поместите документ на стекло экспонирования лицевой стороной вниз или несколько документов в автоподатчик лицевой стороной вверх (см. «Загрузка оригиналов» на стр. 51).
- 3 Выберите  **(Сканирование) > Сканировать на WSD** на панели управления.



Если отображается сообщение **Недоступен**, проверьте подключение к портам. Проверьте, правильно ли установлен драйвер печати WSD.

- 4 Выберите имя компьютера и нажмите **Список ПК для WSD**.
- 5 Выберите желаемый параметр и нажмите **ОК**.
- 6 Начнется процесс сканирования.

# Функции сканера

## Сканирование на сервер FTP/SMB



Функции и комплектация устройств могут различаться в зависимости от модели (см. «Функции различных моделей» на стр. 8).

## Настройка сервера FTP/SMB

- 1 Доступ к приложению SyncThru™ Web Service (см. «Настройка сообщения SyncThru™ Web Service» на стр. 261).
- 2 Нажмите **Адресная книга > Пользователи > Добавить**.
- 3 Установите флажок в поле **Добавить FTP** или **Добавить SMB**.
- 4 Введите IP-адрес в десятичном виде с разделительными точками или имя узла.
- 5 Введите номер порта сервера в диапазоне от 1 до 65535.
- 6 Установите флажок в поле **Анонимный**, тогда сервер будет разрешать доступ неавторизованным пользователям.
- 7 Введите имя для входа в систему и пароль.
- 8 Введите доменное имя, если ваш сервер входит в определенный домен. В противном случае введите имя компьютера, зарегистрированного на сервере SMB.

- 9 Укажите путь для сохранения отсканированного изображения.



- Папка для сохранения отсканированного изображения должна находиться в корневом каталоге.
- К папке должен быть открыт общий доступ.
- Для вашей учетной записи должны быть разрешены чтение и запись в корневом каталоге.

- 10 Нажмите **Применить**.

## Сканирование и отправка на сервер FTP/SMB

- 1 Убедитесь, что устройство подключено к сети.
- 2 Поместите документ на стекло экспонирования лицевой стороной вниз или несколько документов в автоподатчик лицевой стороной вверх (см. «Загрузка оригиналов» на стр. 51).
- 3 Выберите  (Сканирование) > **Сканировать на SMB** или **Сканирование на FTP** на панели управления.  
Или выберите **Скан > SMB** или **FTP**.
- 4 Выберите сервер и формат файла.
- 5 Выполнив сканирование, устройство отправит изображение на указанный сервер.

# Функции сканера

## Сканирование из программы редактирования изображений

Вы можете выполнять сканирование и импорт документов в программе редактирования изображений, например, в Adobe Photoshop, если программа является TWAIN-совместимой. Для сканирования с помощью TWAIN-совместимого приложения следуйте нижеприведенной инструкции.

- 1 Убедитесь в том, что устройство подключено к компьютеру и включено.
- 2 Поместите документ на стекло экспонирования лицевой стороной вниз или несколько документов в автоподатчик лицевой стороной вверх (см. «Загрузка оригиналов» на стр. 51).
- 3 Откройте приложение, например Adobe Photoshop.
- 4 Нажмите **Файл > Импорт** и выберите сканер.
- 5 Задайте параметры сканирования.
- 6 Отсканируйте и сохраните изображение.

## Сканирование с помощью драйвера WIA

Устройство поддерживает драйвер загрузки рисунков Windows (WIA) для сканирования изображений. WIA — стандартный компонент Microsoft Windows 7, предназначенный для работы с цифровыми камерами и сканерами. В отличие от драйвера TWAIN, драйвер WIA позволяет сканировать изображение и работать с ним без использования дополнительных приложений.



Драйвер WIA поддерживается в Windows (кроме Windows 2000) только через порт USB.

- 1 Убедитесь в том, что устройство подключено к компьютеру и включено.
- 2 Поместите документ на стекло экспонирования лицевой стороной вниз или несколько документов в автоподатчик лицевой стороной вверх (см. «Загрузка оригиналов» на стр. 51).
- 3 Выберите **Пуск > Панель управления > Оборудование и звук > Устройства и принтеры**.
- 4 Щелкните правой кнопкой мыши по значку драйвера устройства в окне **Принтеры и факсы > Начать сканирование**.
- 5 Откроется приложение **Новое сканирование**.



# Функции сканера

- 6 Выберите значения параметров сканирования и нажмите кнопку **Предварительный просмотр**, чтобы увидеть, как внесенные изменения отражаются на изображении.
- 7 Отсканируйте и сохраните изображение.

## Сканирование с помощью программы Samsung Easy Document Creator

Samsung Easy Document Creator это приложение, которое позволяет сканировать, компилировать и сохранять документы в разных форматах, включая формат .epub.

Рекомендуется выполнять сканирование с помощью программы Samsung Easy Document Creator, которую вы найдете на компакт-диске, входящем в комплект поставки.





- Только для пользователей ОС Windows.
- Минимальные требования к работе Samsung Easy Document Creator - Windows XP или более новая система, Internet Explorer 6.0 или более новая версия.
- Приложение Samsung Easy Document Creator устанавливается автоматически при установке программного обеспечения устройства (см. «Работа с Samsung Easy Document Creator» на стр. 265).

- 1 Поместите документ на стекло экспонирования лицевой стороной вниз или несколько документов в автоподатчик лицевой стороной вверх (см. «Загрузка оригиналов» на стр. 51).

# Функции сканера

- 2 В меню **Пуск** выберите пункт **Программы** или **Все программы**.
  - Для Windows 8 в меню **Charms(Чудо-кнопки)** выберите **Найти > Apps(Приложения)**.
- 3 Щелкните **Samsung Printers/Samsung Easy Document Creator**  
Нажмите **Сканирование** () на домашнем экране.
- 4 Выберите тип сканирования или набор предпочтений и нажмите **Начать**.
- 5 Внесите правки в изображение (**Параметры сканирования и Дополнительно**).
- 6 Нажмите **Сканирование**, чтобы начать окончательное сканирование или **Просмотр**, чтобы получить другое изображение для предпросмотра.
- 7 Выберите **Сохранить в папку**, **Отправить по эл. почте** или **Отправить в социальную сеть**.
- 8 Нажмите **Сохранить** (сохранение скана), **Отправить** (отправка по эл. почте) или **Опубликовать** (загрузка в социальные сети).

 Одновременно можно отсканировать несколько документов, если они помещаются на стекле экспонирования. Для выбора нескольких областей можно воспользоваться средством .

## Сканирование в macOS

### Сканирование с устройства, подключенного с помощью интерфейса USB

- 1 Убедитесь в том, что устройство подключено к компьютеру и включено.
- 2 Поместите документ на стекло экспонирования лицевой стороной вниз или несколько документов в автоподатчик лицевой стороной вверх (см. «Загрузка оригиналов» на стр. 51).
- 3 Запустите **Applications** и нажмите кнопку **Image Capture**.



При появлении сообщения **No Image Capture device connected** переподключите кабель USB. Если проблема не устранена, см. справку по **Image Capture**.

- 4 Выберите нужный вариант.
- 5 Отсканируйте и сохраните изображение.



Если не удастся произвести сканирование с помощью программы **Image Capture**, обновите систему Mac OS до последней версии.

# Функции сканера

## Сканирование с сетевого устройства



Только для моделей, оснащённых беспроводной связью и сетевой картой (см. «Функции различных моделей» на стр. 8).

- 1 Убедитесь, что устройство подключено к сети.
- 2 Поместите документ на стекло экспонирования лицевой стороной вниз или несколько документов в автоподатчик лицевой стороной вверх (см. «Загрузка оригиналов» на стр. 51).
- 3 Запустите **Applications** и нажмите кнопку **Image Capture**.
- 4 В зависимости от версии операционной системы выполните следующие шаги.
  - Для версии 10.5
    - Нажмите на кнопки **Devices** и **Browse Devices**.
    - Убедитесь, что напротив вашего устройства установлен флажок **Connected** в списке **Bonjour Devices**.
  - Для версии 10.6-10.8 выберите устройство в разделе **SHARED**.
- 5 Задайте настройки сканирования с помощью данной программы.
- 6 Отсканируйте и сохраните изображение.



- Если не удастся произвести сканирование с помощью программы **Image Capture**, обновите систему Mac OS до последней версии.
- Дополнительную информацию см. в справке **Image Capture**.
- Можно также использовать такое TWAIN-совместимое программное обеспечение, как Adobe Photoshop.
- Сканирование можно выполнить с помощью программы Средство сканирования Samsung Откройте папку **Applications** > **Samsung** > **Средство сканирования Samsung**.

# Функции сканера

## Сканирование в среде Linux

### Сканирование

- 1 Убедитесь в том, что устройство подключено к компьютеру и включено.
- 2 Запустите программу сканирования, например **xsane**, или простого сканирования (Если она не установлена, установите её для использования функций сканирования).
- 3 Выберите устройство из списка и установите необходимые параметры сканирования.
- 4 Нажмите кнопку **Scan**.

## Редактирование изображения с помощью программы Image Manager

Приложение «Image Manager» содержит команды меню и инструменты для редактирования отсканированного изображения.

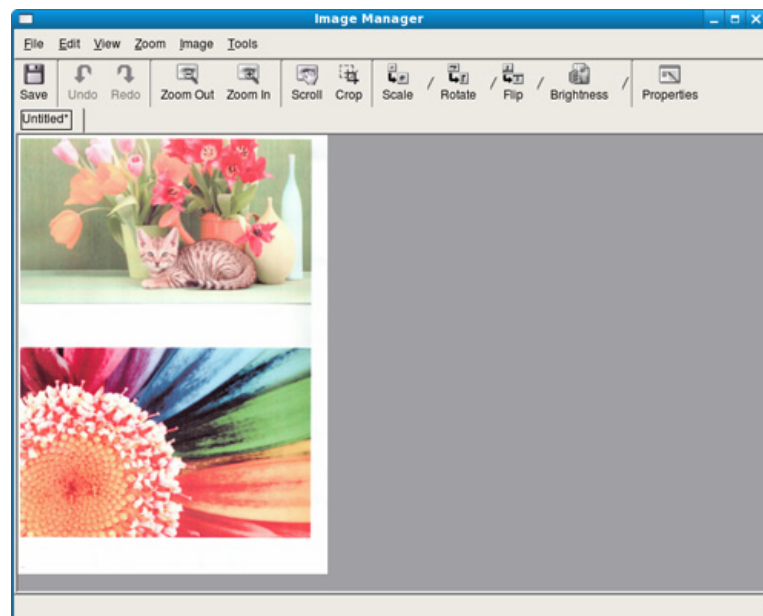



# Функции факса





- Основные функции факса описаны в Краткое руководство (см. «Основные отправки факсимильных сообщений» на стр. 67).
- Эта функция не поддерживается в моделях M207x series (см. «Обзор панели управления» на стр. 27).

## Автоматический дозвон

Если набранный номер занят или принимающий факс не отвечает, устройство автоматически выполняет повторный набор номера. Время перед повторным набором зависит от заводских настроек по умолчанию.

Когда на дисплее появится надпись **Повторить набор?**, нажмите кнопку  (**Старт**) для немедленного повторного набора номера. Для того чтобы отменить автоматический повторный набор номера, нажмите кнопку  (**Отмена** или **Стоп/Сброс**).

Для получения сведений об изменении количества попыток дозвона и интервала между ними

- 1 Нажмите  (Факс) >  (**Меню**) > **Настройка факса** > **Отправка** на панели управления.
- 2 Выберите **Кол-во повторных наборов** или **Интервал дозвона**.
- 3 Выберите нужный вариант.

## Повторный набор номера факса

- 1 Нажмите кнопку  (**Повторный набор/Пауза**) на панели управления.
- 2 Выберите нужный номер факса.  
Отображаются десять последних набранных номеров с полученным идентификатором адресата.
- 3 Если документ загружен в податчик, устройство автоматически начнет пересылку.  
Если оригинал помещен на стекло экспонирования, выберите **Да** для добавления другой страницы. Поместите на стекло другой оригинал и нажмите кнопку **ОК**. Закончив ввод, при появлении запроса **Следующая страница?** выберите **Нет**.



# Функции факса

## Подтверждение передачи

Когда последняя страница оригинала будет успешно передана, устройство подаст звуковой сигнал и вернется в режим готовности.

Если при передаче сообщения возникнут какие-либо неполадки, на дисплее появится сообщение об ошибке. Если получено сообщение об ошибке, нажмите кнопку  (**Отмена** или **Стоп/Сброс**) для удаления сообщения и попытайтесь отправить факс снова.



Можно настроить устройство таким образом, чтобы после отправки каждого факса оно печатало отчет с подтверждением передачи. Нажмите  (факс) >  (**Меню**) > **Настройка факса** > **Отправка** > **Подтвер. факса** на панели управления.

## Отправка факса в компьютер



- Функции и комплектация устройств могут различаться в зависимости от модели (см. «Функции различных моделей» на стр. 8).

отправлять факсы с компьютера можно без использования устройства

Для этого необходима программа **Samsung Network PC Fax**. Она устанавливается во время установки драйвера принтера.

- 1 Откройте документ для отправки.
- 2 В меню **Печать** выберите пункт **Файл**.  
Откроется окно **Печать**. Внешний вид окна зависит от приложения.
- 3 В окне **Печать** выберите параметр **Samsung Network PC Fax**.
- 4 Нажмите **Печать** или **ОК**.
- 5 Введите номера получателей и выберите нужные параметры.





Выберите меню **Справка** или щелкните по кнопке  и выберите интересующий вас раздел справки.

- 6 Щелкните **Отправить**.

# Функции факса

## Отложенная передача факса

Устройство можно настроить для отправки факса позднее в отсутствие пользователя. Отправка цветных факсов с помощью этой функции невозможна.

- 1 Поместите документ на стекло экспонирования лицевой стороной вниз или несколько документов в автоподатчик лицевой стороной вверх.
- 2 Нажмите кнопку  (факс) на панели управления.
- 3 Настройте разрешение и яркость с учетом особенностей оригинала.
- 4 Выберите  (**Меню**) > **Функция факса** > **Отложенная отправка** на панели управления.  
Или выберите **Факс** > **Отложенная отправка** > **Кому**.
- 5 Введите номер принимающего факсимильного аппарата и нажмите кнопку **ОК**.
- 6 На дисплее появится запрос следующего номера для отправки документа.
- 7 Для ввода большего количества номеров факсов нажмите **ОК**, когда появится **Да**, и повторите шаги 5 и 6.



- Вы можете добавить до 10 адресатов.
- После ввода номера группового набора другие номера группового набора ввести нельзя.

8

Введите название задания и время.



При вводе времени, предшествующего текущему, факс будет отправлен в указанное время на следующий день.

9

Перед отправкой оригинал сохраняется в памяти.

Устройство вернется в режим готовности. На дисплее появится сообщение о том, что устройство находится в режиме готовности и ему задана отложенная передача факса.





Вы можете проверить список отложенных заданий.



Нажмите  (**Меню**) > **Настр. сист.** > **Отчет** > **Заплан. задания** на панели управления.

# Функции факса

## Добавление документов к зарезервированному заданию

- 1 Поместите документ на стекло экспонирования лицевой стороной вниз или несколько документов в автоподатчик лицевой стороной вверх.
- 2 Выберите  (Факс) >  (Меню) > **Факс** > **Добавить стр.** на панели управления.
- 3 Выберите задание и нажмите на кнопку **ОК**.  
Закончив ввод, при появлении запроса **Следующая страница?** выберите **Нет**. Устройство сохранит отсканированный документ в памяти.
- 4 Нажмите кнопку  (**Отмена** или **Стоп/Сброс**) для возврата в режим готовности.

## Отмена зарезервированного задания отправки факсов



- 1 Выберите  (факс) >  (Меню) > **Функция факса** > **Отмена задания** на панели управления.
- 2 Выберите желаемое задание и нажмите **ОК**.
- 3 Нажмите кнопку **ОК** при появлении пункта **Да**.  
Выбранный факс будет удален из памяти.
- 4 Нажмите кнопку  (**Стоп/Сброс**) для возврата в режим готовности.



# Функции факса

## Отправка приоритетного факса

Эта функция применяется для отправки важных факсов прежде других запланированных операций. Оригинал сканируется в память и передается немедленно по завершении текущей операции.

- 1 Поместите документ на стекло экспонирования лицевой стороной вниз или несколько документов в автоподатчик лицевой стороной вверх.
- 2 Нажмите  (**Факс**) >  (**Меню**) > **Факс** > **Приор. отправ.** на панели управления.  
Или выберите **Факс** > **Приор. отправка** > **Кому**.
- 3 Введите номер факсимильного аппарата и нажмите кнопку **ОК**.
- 4 Введите имя задания и нажмите кнопку **ОК**.
- 5 Если оригинал помещен на стекло экспонирования, выберите **Да** для добавления другой страницы. Поместите на стекло другой оригинал и нажмите кнопку **ОК**.

Закончив ввод, при появлении запроса **Следующая страница?** выберите **Нет**.

Устройство приступит к сканированию и отправке факсов указанным получателям.

## Пересылка отправленных факсов другому получателю



Устройство поддерживает пересылку отправленных факсов другому получателю по факсу. Эта функция может потребоваться в случае, если необходимо получить факс, находясь вне офиса.

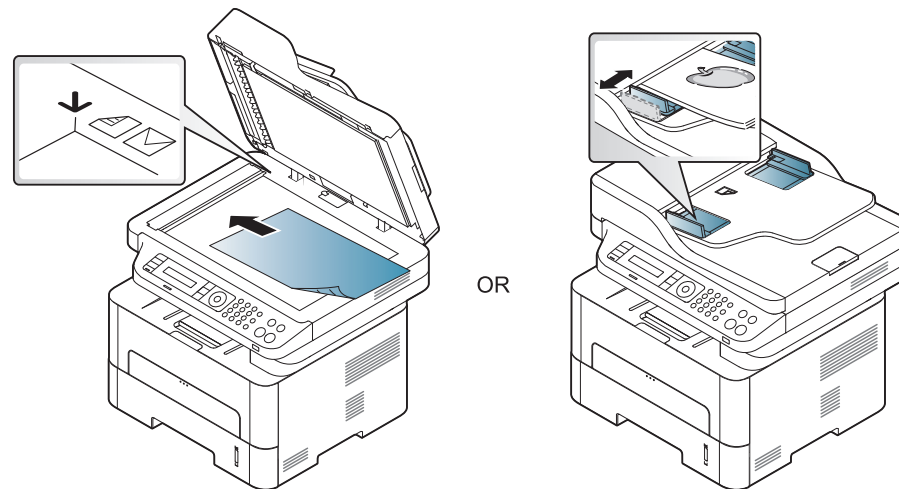

- Цветные факсы пересылаются в оттенках серого.

- 1 Поместите документ (см. «Загрузка оригиналов» на стр. 51).



- 2 Нажмите  (**Факс**) >  (**Меню**) > **Факс** > **Пересл. отпр.** > **Переслать на факс** > **Вкл.** на панели управления.

# Функции факса



Функция **Переслать** может быть недоступной в зависимости от модели (см. «Различные функции» на стр. 10).

**3** Введите номер факса получателя, электронный адрес или адрес сервера и нажмите **ОК**.

**4** Нажмите кнопку  (**Стоп/Сброс**) для возврата в режим готовности.



Все последующие входящие факсы будут пересылаться на указанный номер.

## Пересылка полученного факса

Устройство поддерживает пересылку полученных факсов другому получателю по факсу или на ПК. Эта функция может потребоваться в случае, если необходимо получить факс, находясь вне офиса.



Цветные факсы пересылаются в оттенках серого.

**1** Нажмите  (Факс) >  (**Меню**) > **Функция факса** > **Перенаправить** > **Переслать на факс** > **Пересл. на ПК** > **Вкл.** на панели управления.



Функция **Переслать** может быть недоступной в зависимости от модели (см. «Различные функции» на стр. 10).

**2** Чтобы настроить устройство для печати факсимильного сообщения по завершении его пересылки, выберите **Перес.и печать**.

**3** Введите номер факса получателя, электронный адрес или адрес сервера и нажмите **ОК**.

**4** Введите время начала и время окончания, затем нажмите **ОК**.

**5** Нажмите кнопку  (**Стоп/Сброс**) для возврата в режим готовности.



Все последующие входящие факсы будут пересылаться на указанный номер.

# Функции факса

## Прием факса в компьютер



- Функции и комплектация устройств могут различаться в зависимости от модели (см. «Функции различных моделей» на стр. 8).
- Чтобы воспользоваться этой функцией, настройте ее на панели управления:

Нажмите  (Факс) >  (Меню) > **Факс > Перенаправить > Пересл. на ПК > Вкл.** на панели управления.

Или выберите **Настройка > Настройка устройства > Далее > Настройка факса > Переслать > ПК > Вкл.**



- 1 Откройте приложение Samsung Easy Printer Manager
- 2 Выберите соответствующее устройство в **Список принтеров**.
- 3 Выберите меню **Параметры режима Факс-ПК**.
- 4 Используйте функцию **Включить прием факсов с устройства** для изменения настроек факса.
  - **Тип изображения:** преобразование полученных факсов в изображения в формате PDF или TIFF.
  - **Папка для сохранения:** выбор расположения для сохранения преобразованных факсов.
  - **Префикс:** Выбирает префикс

- **Печать принятых факсов:** печать факса после его получения.
- **Уведомить по завершении:** отображение всплывающего окна с сообщением о получении факса.
- **Открыть с помощью приложения по умолчанию:** После получения факса, открывать его приложением по умолчанию.
- **Нет:** После получения факса устройство устройство не уведомляет пользователя и не открывает приложение.

- 5 Нажмите **Сохранить > ОК**.



# Функции факса

## Смена режимов приема

**1** Нажмите  (факс) >  (Меню) > **Настройка факса** > **Прием Режим приема** на панели управления.

Или выберите **Настройка** > **Настройка устройства** > **Далее** > **Настройки по умолчанию** > **Факс по умолчанию** > **Стандартное** > **Режим приема**.

**2** Выберите нужный вариант.

- **Факс:** после ответа на входящий сигнал устройство переходит в режим приема факса.
- **Телефон:** включите прием факса, нажав кнопки  (Набор без снятия трубки) и затем  (Старт).
- **Автоотв./факс:** этот режим предусмотрен для тех случаев, когда к устройству подключен автоответчик. Устройство принимает входящий сигнал, и абонент получает возможность оставить свое сообщение на автоответчике. Если устройство определит на телефонной линии тональный сигнал факсимильной связи, оно автоматически перейдет в режим «Факс» для приема факса.



Для использования режима **Автоотв./факс** подключите автоответчик к разъему EXT на задней панели устройства.

- **DRPD:** можно принять звонок, используя функцию автоматического распознавания условного звонка (DRPD). Условный звонок – это услуга телефонной компании, позволяющая использовать для приема вызовов несколько телефонных номеров на одной телефонной линии. Дополнительные сведения см. в разделе «Прием факса в режиме DRPD» на стр. 252.





В некоторых странах этот параметр может быть недоступен.

**3** Нажмите **ОК**.

**4** Нажмите кнопку  (Отмена или Стоп/Сброс) для возврата в режим готовности.

## Прием факса вручную в режиме «Телефон»

Вы можете принять факс, нажав кнопки  (Набор без снятия трубки) Набор без снятия трубки и  (Старт), когда услышите сигнал факса.

# Функции факса

## Прием в режиме «Автоответчик/факс»

Для использования этого режима подключите автоответчик к разъему EХТ на задней панели устройства. Если звонящий оставит сообщение, оно будет сохранено автоответчиком. Если устройство определит на телефонной линии тональный сигнал факсимильной связи, автоматически начнется прием сообщения.



- Если устройство работает в этом режиме, но автоответчик выключен или не подключен к разъему EХТ, после определенного числа гудков автоматически производится переход в режим «Факс».
- Если автоответчик поддерживает функцию выбора числа звонков перед ответом, настройте его на ответ после первого звонка.
- Если устройство находится в режиме «Телефон», отсоедините или выключите автоответчик от факсимильного аппарата. В противном случае исходящее сообщение автоответчика прервет ваш телефонный разговор.

## Прием факсов с дополнительного телефона

Во время разговора по дополнительному телефону, подключенному к разъему EХТ, можно принять факс от собеседника, не подходя к факсимильному устройству.

Если при ответе на звонок по дополнительному телефону звучит сигнал факса, наберите на дополнительном телефоне код \*9\*. Устройство примет факс.

Код приема по умолчанию: \*9\*. Звездочки в начале и в конце обязательны, однако цифру между ними можно изменить.



Во время разговора по дополнительному телефону, подключенному к разъему EХТ, функции сканирования и копирования недоступны.



# Функции факса

## Прием факса в режиме DRPD

Условный звонок – это услуга телефонной компании, позволяющая использовать для приема вызовов несколько телефонных номеров на одной телефонной линии. Эта функция часто используется в службах, работающих с множеством разных клиентов, так что этим службам необходимо знать, на какой номер поступил вызов, чтобы ответить на него надлежащим образом.



В некоторых странах этот параметр может быть недоступен.

- 1 Выберите  (Факс) >  (Меню) > **Настройка факса > Прием > Режим DRPD > Ожидание звонка.**

Или выберите **Настройка > Настройка устройства > Далее > Настройки по умолчанию > Факс по умолчанию > Стандартное > Режим приема > DRPD.**

- 2 Позвоните на номер факса с другого телефона.
- 3 Когда раздастся звонок, не отвечайте на вызов. Для запоминания условного сигнала устройству требуется несколько звонков.

Когда устройство запомнит сигнал, на дисплее появится сообщение **Настройка DRPD Готово**. При сбое в настройке DRPD на дисплее появится сообщение **Ош. звонка DRPD**.

- 4 При появлении сообщения DRPD нажмите кнопку **OK** и начните с шага 2.



- При изменении номера факса или подключении устройства к другой телефонной линии функцию DRPD необходимо настроить заново.
- После настройки функции DRPD позвоните на номер устройства еще раз, чтобы убедиться, что оно воспринимает сигнал как вызов факсимильной связи. Затем позвоните на другой номер, назначенный той же телефонной линии, чтобы убедиться, что звонок перенаправляется на дополнительный телефон или автоответчик, подключенный к разъему EXT.

# Функции факса



## Режим безопасного приема



Функции и комплектация устройств могут различаться в зависимости от модели (см. «Функции различных моделей» на стр. 8).



Может возникнуть потребность в защите полученных факсимильных сообщений от несанкционированного доступа. Включите режим безопасного приема, чтобы все входящие факсы сохранялись в памяти. Чтобы распечатать полученные факсы, необходимо ввести пароль.



Для использования режима безопасного приема, активируйте его в меню  (Факс) >  (Меню) > **Факс > Безоп. прием** на панели управления.

Или выберите **Настройка > Настройка устройства > Далее > Настройка факса > Безоп. прием.**

## Печать принятых факсов

- 1 Выберите  (Факс) >  (Меню) > **Функция факса > Безопасный прием > Печать** на панели управления.  
Или выберите **Настройка > Настройка устройства > Далее > Настройка факса > Безоп. прием > Печ..**
- 2 Ведите пароль из четырех знаков и нажмите на кнопку **ОК.**
- 3 Устройство напечатает все хранящиеся в памяти факсимильные сообщения.

# Функции факса

## Прием факсов в память



Поскольку данное устройство является многозадачным, оно может принимать факсы во время копирования или печати. Факсимильное сообщение, полученное во время копирования или печати, сохраняется в памяти. По завершении печати или копирования оно будет автоматически напечатано.



Если факс получен и идет его печать, другие задания на копирование и печать нельзя обработать в это время.

## Автоматическая печать отчета об отправленном факсе

Устройство можно настроить для печати отчета с подробной информацией о последних 50 операциях связи, включая время и даты.

- 1 Нажмите  (Факс) >  (Меню) > **Настройка факса** > **Автоотчет** > **Вкл.** на панели управления.
- 2 Нажмите кнопку  (**Отмена** или **Стоп/Сброс**) для возврата в режим готовности.



# Использование функции общей папки

Эта функция позволяет использовать память устройства в качестве общей папки. Общую папку можно удобно использовать в сетевом окружении.



- Функции и комплектация устройств могут различаться в зависимости от модели (см. «Функции различных моделей» на стр. 8).
- Эта функция доступна для тех моделей, в которых есть встроенный накопитель (см. «Различные функции» на стр. 10).
- Администратор может ограничить доступ к общей папке именем пользователя и паролем, а также установить максимальное число одновременных пользователей.

## Использование общей папки

Общую папку принтера можно использовать также, как и общую папку компьютера. Создавайте, редактируйте и удаляйте файлы и папки, как в обычной среде Windows. В общей папке можно также хранить отсканированные документы. Хранящиеся в общей папке файлы можно выводить непосредственно на печать. Поддерживается печать файлов в форматах TIFF, BMP, JPEG и PRN.

## Создание общей папки

- 1 Откройте на ПК Windows Explore.
- 2 Введите `\\[ip-адрес]` принтера (пример: `\\169.254.133.42`) в адресное поле и нажмите "Ввод" на клавиатуре или щелкните **Перейти**.
- 3 В директории **nfsroot** создайте новую папку.

# Использование функций памяти/жесткого диска



Эта функция доступна для тех моделей, в которых есть встроенный накопитель (см. «Различные функции» на стр. 10).

## Настройка дополнительной памяти

### Из драйвера принтера

При установленной дополнительной памяти при печати можно использовать расширенные возможности, такие как подтверждение задания на печать, а также настройка печати конфиденциальных документов в окне **Печать**. Выберите **Свойства** или **Предпочтение**, а затем настройте режим печати.

## С помощью панели управления

Если ваше устройство снабжено дополнительной памятью или жестким диском, эту функцию можно найти в меню устройства, нажав кнопку  (**Меню**) > **Настр. сист.** > **Управление заданиями**.

- **Текущее задан.:** Все задания, находящиеся в очереди печати, перечислены в активной очереди печати в порядке их отправки на принтер. Пока не началась печать, задание можно удалить из очереди или передвинуть его вперед.
- **Полит. файлов:** Можно генерировать имя файла перед выполнением задания через дополнительную память. Если в дополнительной памяти уже существует файл с таким именем, то его можно будет переименовать или перезаписать.
- **Сохранение задания:** можно распечатать или удалить сохраненное задание.



- Некоторые меню могут не отображаться на дисплее в зависимости от параметров или моделей. Это значит, что данные функции недоступны для этого устройства.
- После установки жесткого диска вы также можете распечатать нужный шаблон документа, нажав на кнопку  (**Меню**) > **Настр. сист.** > **Меню налож.**



## 5. Полезные инструменты управления

В этой главе рассматриваются инструменты управления устройством, позволяющие использовать все его возможности.

- **Easy Capture Manager** 258
- **Samsung AnyWeb Print** 259
- **Easy Eco Driver** 260
- **Настройка сообщения SyncThru™ Web Service** 261
- **Работа с Samsung Easy Document Creator** 265
- **Работа с Samsung Easy Printer Manager** 266
- **Работа с приложением Состояние принтера Samsung** 270

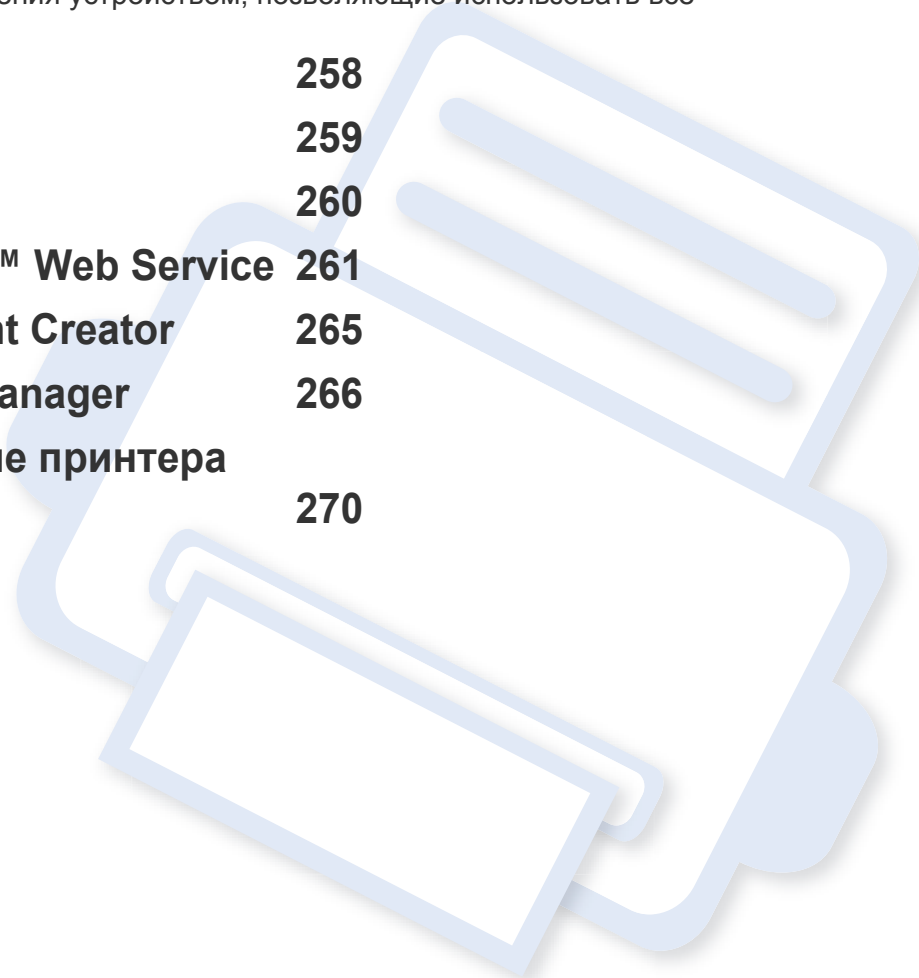

# Easy Capture Manager



- Функции и комплектация устройств могут различаться в зависимости от модели (см. «Программное обеспечение» на стр. 8).
- Только для пользователей Windows (см. «Программное обеспечение» на стр. 8).

Получать снимки экрана и запускать программу Easy Capture Manager можно простым нажатием кнопки Print Screen. Теперь снимок экрана можно удобно распечатывать и редактировать.

# Samsung AnyWeb Print



- Функции и комплектация устройств могут различаться в зависимости от модели (см. «Программное обеспечение» на стр. 8).
- Только для пользователей систем Windows и Macintosh (см. «Программное обеспечение» на стр. 8).

Данное приложение упрощает снятие снимков экрана в Windows Internet Explorer, а также обеспечивает удобный предварительный просмотр и возможность редактировать изображения. Чтобы перейти на страницу загрузки приложения, в меню **Пуск** последовательно выберите пункты **Все программы > Samsung Printers > Samsung AnyWeb Print > Download the latest version**. Откроется Интернет-страница, с которой можно загрузить последние версии инструментов.

# Easy Eco Driver



- Только для пользователей Windows.
- Функции и комплектация устройств могут различаться в зависимости от модели (см. «Функции различных моделей» на стр. 8).

Драйвер Easy Eco позволяет применять функции экочести для экономии бумаги и тонера. Чтобы воспользоваться этой функцией, установите флажок в поле **Запускать драйвер Easy Eco перед печатью задания** настроек принтера.

Драйвер Easy Eco также позволяет выполнять простое редактирование (удаление изображений и текста, изменение шрифта и др.). Часто используемые параметры можно сохранить в качестве наборов настроек.

## Работа с функцией:

- 1 Откройте документ, который необходимо распечатать.
- 2 Отправьте документ на печать.  
Откроется окно предварительного просмотра.
- 3 Выберите параметр, который вы хотите применить к документу.  
Можно выполнить предварительный просмотр функции.
- 4 Щелкните **Печать**.

# Настройка сообщения SyncThru™ Web Service



- Для работы с SyncThru™ Web Service необходима программа Internet Explorer 6.0 или более поздней версии.
- В зависимости от модели и комплектации устройства пояснения к приложению SyncThru™ Web Service могут отличаться.
- Только для сетевых моделей (см. «Программное обеспечение» на стр. 8).

## Доступ к приложению SyncThru™ Web Service

- 1 В операционной системе Windows запустите веб-браузер (например Internet Explorer).  
Введите IP-адрес устройства (<http://xxx.xxx.xxx.xxx>) в поле адреса и нажмите клавишу «Ввод» или кнопку **Перейти**.
- 2 Откроется встроенная веб-страница устройства.

## Вход в SyncThru™ Web Service

Для настройки параметров в SyncThru™ Web Service необходимы права администратора. Незарегистрированные пользователи SyncThru™ Web Service могут использовать программу, но им недоступны вкладки **Настройки** и **Безопасность**.

- 1 Нажмите кнопку **Вход в систему** в правом верхнем углу вкладки SyncThru™ Web Service.
- 2 Введите **Идентификатор** и **Пароль**, затем нажмите **Вход в систему**.
  - **Идентификатор:** admin
  - **Пароль:** sec00000

# Настройка сообщения SyncThru™ Web Service

## Обзор SyncThru™ Web Service

 [Информация](#) [Настройки](#) [Безопасность](#) [Обслуживание](#)



В зависимости от модели устройства некоторые вкладки могут быть недоступны.

## Вкладка Информация

Это общая информация об устройстве. здесь можно просмотреть такие данные, как оставшийся объем тонера. Кроме того, в ней можно печатать отчеты.

- **Активные предупреждения:** отображает предупреждения, сгенерированные принтером, а также их важность.
- **Расходные материалы:** показывает количество отпечатанных страниц и оставшегося тонера в картридже.
- **Счетчики использования:** Отображение счетчика использования.
- **Текущие параметры:** показывает состояние устройства и сети.
- **Информация о печати:** позволяет распечатать отчеты о системе, адресах электронной почты и шрифтах.

## Вкладка Настройки

Эта вкладка позволяет настроить параметры устройства и сети. Для просмотра этой вкладки необходимы права администратора.

- Вкладка **Параметры устройства:** настройка параметров устройства.
- Вкладка **Параметры сети:** отображает варианты сетевого окружения. Позволяет задать такие параметры, как TCP/IP и сетевой протокол.

## Вкладка Безопасность

Настройка параметров безопасности системы и сети. Для просмотра этой вкладки необходимы права администратора.

- **Безопасность системы:** настройка данных системного администратора, включение и выключение функций устройства.
- **Стандарт безопасности Сеть:** настройка параметров HTTP, IPSec, фильтрации IPv4/IPv6, 802.1x, серверов аутентификации.
- **Управление пользовательским доступом:** Позволяет объединить пользователей в несколько групп в зависимости от их ролей. Описание роли каждой группы определяет порядок проверки полномочий, аутентификации и ведения учета для каждого пользователя.



# Настройка сообщения SyncThru™ Web Service

## Вкладка Обслуживание

Обслуживание устройства (обновление микропрограмм и ввод контактной информации для отправки электронной почты). Кроме того, с этой вкладки можно перейти на веб-сайт Samsung или загрузить драйверы с помощью меню **Ссылка**.

- **Обновление ПО:** обновление микропрограммы устройства.
- **Контактная информация:** настройка контактных данных.
- **Ссылка:** просмотр ссылок на сайты, где можно загрузить или просмотреть необходимую информацию.

## Настройка уведомлений по электронной почте

Для получения сообщений о состоянии устройства по электронной почте нужно настроить этот параметр. Задав IP-адрес, имя узла и параметры сервера SMTP, можно настроить устройство на автоматическую отправки информации о своем состоянии (о заканчивающемся тонере или ошибках) на указанный электронный адрес получателя. Наиболее полезна эта функция может быть администратору устройства.



Некоторые меню могут не отображаться на дисплее в зависимости от параметров или моделей. Это значит, что данные функции недоступны для этого устройства.

- 1 В операционной системе Windows запустите веб-браузер (например Internet Explorer).  
Введите IP-адрес устройства (`http:// xxx.xxx.xxx.xxx`) в поле адреса и нажмите клавишу Enter или нажмите **Перейти**.
- 2 Откроется встроенная веб-страница устройства.
- 3 На вкладке **Настройки** выберите пункт **Параметры устройства > Уведомления электронной почты**.

# Настройка сообщения SyncThru™ Web Service



Для отправки уведомлений необходимо настроить параметры исходящей почты. Для этого в меню **Настройки** выберите пункт **Параметры сети > Сервер исходящей почты (SMTP)**.

**4** Установите флажок **ВКЛЮЧИТЬ** для использования **Уведомления электронной почты**.

**5** Для добавления получателя уведомлений нажмите кнопку **Добавить**.

Введите имя и один или несколько адресов электронной почты получателей уведомлений.

**6** Щелкните **Применить**.



При запущенном брандмауэре могут возникнуть проблемы с отправкой сообщений. В этом случае следует обратиться к администратору сети.

## Ввод данных системным администратором

Она необходима для отправки уведомлений по электронной почте.



Некоторые меню могут не отображаться на дисплее в зависимости от параметров или моделей. Это значит, что данные функции недоступны для этого устройства.

**1** В операционной системе Windows запустите веб-браузер (например Internet Explorer).

Введите IP-адрес устройства ([http:// xxx.xxx.xxx.xxx](http://xxx.xxx.xxx.xxx)) в поле адреса и нажмите клавишу Enter или нажмите **Перейти**.

**2** Откроется встроенная веб-страница устройства.

**3** На вкладке **Безопасность** выберите пункт **Безопасность системы > Системный администратор**.

**4** Укажите имя, телефон, местонахождение и адрес электронной почты администратора.

**5** Щелкните **Применить**.

# Работа с Samsung Easy Document Creator

Samsung Easy Document Creator это приложение, которое позволяет сканировать, компилировать и сохранять документы в разных форматах, включая формат .erub. Эти документы можно потом распространять по социальным сетям или факсу. Приложение Samsung Easy Document Creator поможет и студентам в их исследовательской работе над материалами библиотеки, и мамам, которые хотят поделиться фотографиями с дня рождения.

Программа Samsung Easy Document Creator предоставляет следующие функции:

- **Сканирование изображения:** Используется для сканирования одного или нескольких изображений.
- **Сканирование документа:** Используется для сканирования документов с одним текстом или текстом и изображениями.
- **Преобразование текста:** Эта функция используется для документов, которые необходимо сохранить в редактируемом текстовом формате.
- **Сканирование книги:** Используется для сканирования книг с помощью планшета.
- **Загрузка в социальную сеть:** Предоставляет легкий и удобный способ загрузки отсканированных или имеющихся изображений в любимые социальные сети (SNS).
- **Преобразование в электронную книгу:** Предоставляет возможность сканировать разные документы как одну электронную книгу или преобразования имеющихся файлов в формат.

- **Подключаемый модуль:** Сканирование, факс и преобразование в эл. книгу непосредственно из программ Microsoft Office.



Нажмите кнопку **Справка** (📖) в окне и выберите интересующий вас раздел справки.

# Работа с Samsung Easy Printer Manager



- Функции и комплектация устройств могут различаться в зависимости от модели (см. «Программное обеспечение» на стр. 8).
- Только для пользователей систем Windows и Macintosh (см. «Программное обеспечение» на стр. 8).
- Минимальным требованием для Samsung Easy Printer Manager в системе Windows является наличие Internet Explorer 6.0 или более поздней версии.

Samsung Easy Printer Manager - это приложения, которое объединяет в себе все настройки устройства Samsung. Samsung Easy Printer Manager включает в себя все настраиваемые параметры устройства, среду печати, параметры/действия и запуск печати. Все эти функции облегчают пользование устройством Samsung. Приложение Samsung Easy Printer Manager снабжено двумя пользовательскими интерфейсами на выбор: стандартным и расширенным. Пользователь может легко переключаться между этими двумя интерфейсами: простым нажатием кнопки.

## Знакомство с приложением Samsung Easy Printer Manager

Запуск программы:

### для Windows

Последовательно выберите **Пуск > Программы** или **Все программы > Samsung Printers > Samsung Easy Printer Manager > Samsung Easy Printer Manager**.

### Для ОС Mac

Откройте папку **Applications > Samsung > Samsung Easy Printer Manager**.

Интерфейс Samsung Easy Printer Manager состоит из множества подразделов, которые описаны в таблице ниже.

# Работа с Samsung Easy Printer Manager



Изображение на вашем экране может отличаться в зависимости от версии операционной системы.

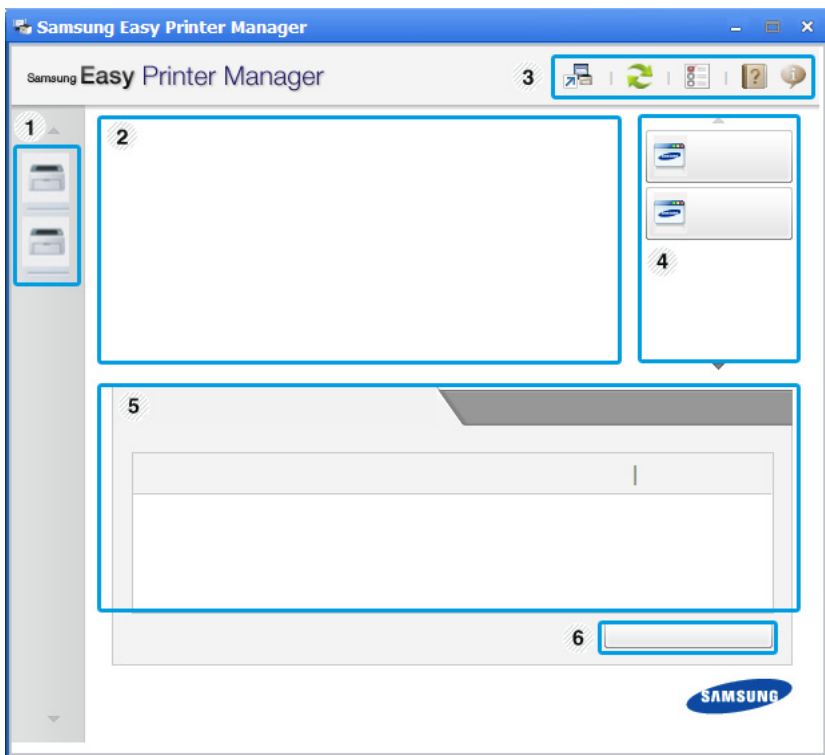

1

Список принтеров

"Список принтеров" отображает принтеры, установленные в системе или подключенные по сети (только Windows).

2

Информация о принтере

Здесь представлена общая информация об устройстве. Вы можете узнать модель устройства, его IP-адрес или порт, а также его состояние.



Этот пункт позволяет просмотреть **Руководство пользователя**.

**Кнопка "Устранение неполадок"**: В случае возникновения ошибки эта кнопка открывает **Руководство по устранению неисправностей**, с ее помощью можно открыть нужный раздел руководства пользователя.

3

Информация о приложении

Включает ссылки для открытия дополнительных настроек, предпочтений, справки и окна «О программе».



Кнопка  используется для перехода к **расширенному интерфейсу** (см. «Обзор расширенного интерфейса» на стр. 268).

# Работа с Samsung Easy Printer Manager

4	Быстрые ссылки	Отображает <b>Быстрые переходы</b> для специальных функций. Этот раздел также включает в себя ссылки на приложения в дополнительных настройках.   Если устройство подключено к сети, значок SyncThru™ Web Service сатент активным.
5	Область содержания	Отображает информацию о выбранном устройстве, оставшемся количестве тонера и бумаги. Информация будет отличаться в зависимости от выбранного устройства. Некоторые устройства не поддерживают эту функцию.
6	Заказ расходных материалов	Нажмите на кнопку <b>Заказать</b> . Новый картридж с тонером можно заказать через Интернет.



Выберите меню **Справка** или щелкните по кнопке  и выберите интересующий вас раздел справки.

## Обзор расширенного интерфейса

Расширенный интерфейс предназначен для лиц, ответственных за управление сетью и устройствами.



Некоторые меню могут не отображаться на дисплее в зависимости от параметров или моделей. Это значит, что данные функции недоступны для этого устройства.

## Параметры устройств

Вы можете задать разные параметры устройства, такие как бумага, формат, эмуляция, сеть и печать информации.

## Параметры сканирования на ПК

В этом меню содержатся параметры создания или удаления профилей сканирования на ПК.

- **Включение сканирования:** Определяет, включена ли функция сканирования на устройстве.
- Вкладка **«Основные»:** Содержит параметры для настройки общего сканирования и параметры устройства.
- Вкладка **Image:** Содержит варианты изменения изображения.

# Работа с Samsung Easy Printer Manager

## Параметры режима Факс-ПК

---

В этом меню содержатся параметры, связанные с основной функцией передачи факсимильных сообщения для выбранного устройства.

- **Отключить:** Если для параметра **Отключить** выбрано значение **Включено**, то данное устройство не будет принимать входящие факсы.
- **Включить прием факсов с устройства:** Включает приме факсов устройством, а также позволяет настроить дополнительные параметры.

## Параметры оповещений (только Windows)

---

В этом меню можно настроить оповещения об ошибках.

- **Оповещения принтера:** Позволяет указать случаи, когда будет отображаться оповещение.
- **Оповещения по электронной почте:** Настройка отправки уведомлений по электронной почте.
- **Журнал оповещений:** Журнал, в котором регистрируются оповещения относительно устройства и тонера.

## Учет заданий

---

Запись информации о квотах для определенного пользователя модуля Учет заданий. Эта информация о квотах может создаваться и применяться к устройствам посредством таких программ учета заданий, как SyncThru™ или CounThru™.

# Работа с приложением Состояние принтера Samsung

Программа Состояние принтера Samsung отслеживает состояние устройства и информирует о нем пользователя.



- В зависимости от используемого принтера и операционной системы окно Состояние принтера Samsung и его содержимое могут отличаться от представленных в данном руководстве.
- Проверьте совместимость установленной операционной системы (систем) с устройством (см. «Технические характеристики» на стр. 108).
- Только для пользователей Windows (см. «Программное обеспечение» на стр. 8).

## Обзор приложения Состояние принтера Samsung

В случае возникновения ошибок во время печати их можно проверить в приложении Состояние принтера Samsung. Приложение Состояние принтера Samsung устанавливается автоматически при установке программного обеспечения устройства.

Вы также можете запустить приложение Состояние принтера Samsung вручную, выбрав **Настройка печати**, вкладка **Основные** > кнопка **Состояние принтера**.

Следующие значки отображаются на панели задачи Windows.

Значок	Значение	Описание
	Стандарт	Устройство готово к работе. Ошибки и предупреждения отсутствуют.
	Внимание!	Возможно, произойдет ошибка устройства. Например, заканчивается тонер, что может привести к сбою из-за отсутствия тонера.
	Ошибка	В устройстве есть по крайней мере одна ошибка.

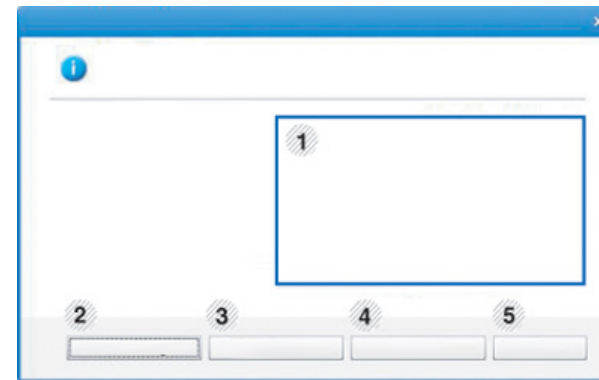

1	<b>Уровень тонера</b>	Программа позволяет следить за уровнем заполнения картриджей тонером. Название устройства и количество картриджей с тонером могут различаться в зависимости от устройства. Некоторые устройства не поддерживают эту функцию.
2	<b>Функция</b>	Вы можете настроить параметры оповещения печати.



# Работа с приложением Состояние принтера Samsung

3	<b>Заказ расх матер</b>	Новый картридж с тонером можно заказать через Интернет.
4	<b>Руководство пользователя</b>	<p>Этот пункт позволяет просмотреть Руководство пользователя.</p> <div> В случае возникновения ошибки эта кнопка открывает <b>Руководство по устранению неисправностей</b>, с ее помощью можно открыть раздел руководства пользователя об устранении неисправностей.</div>
5	<b>Закреть</b>	Закройте окно.



## 6. Устранение неисправностей

В этой главе изложены рекомендации по устранению ошибок в работе устройства.

- Проблемы при подаче бумаги 273
- Неполадки кабеля или источника питания 274
- Неполадки при печати 275
- Проблемы качества печати 280
- Неполадки при копировании 288
- Неполадки при сканировании 289
- Неисправности в режиме факса 291
- Неполадки операционной системы 293

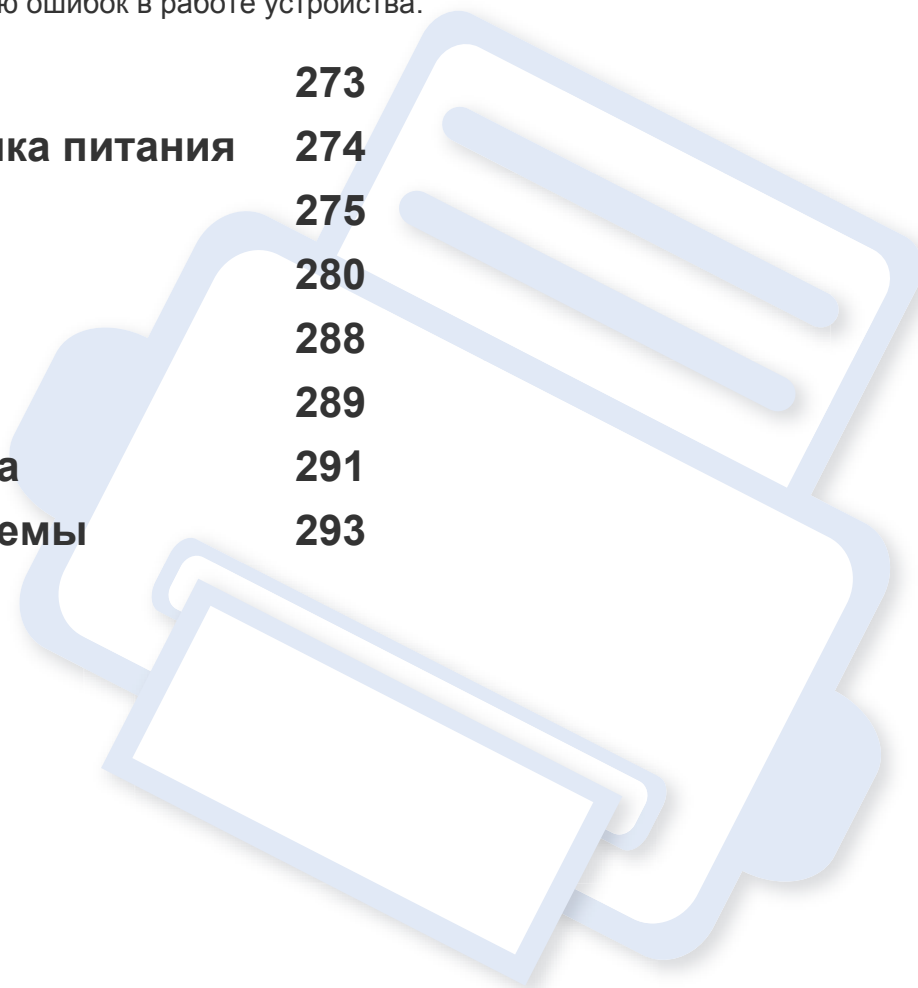

# Проблемы при подаче бумаги

Ситуация	Рекомендуемые действия
<b>Произошло замятие бумаги во время печати.</b>	Устраните замятие.
<b>Листы бумаги слипаются.</b>	<ul style="list-style-type: none"><li>• Проверьте максимальную вместимость лотка.</li><li>• Используйте только бумагу рекомендованного типа.</li><li>• Извлеките бумагу из лотка, согните ее или расправьте веером.</li><li>• Бумага может слипаться при повышенной влажности.</li></ul>
<b>Не подается несколько листов бумаги.</b>	Возможно, в лоток загружена бумага разных типов. Загружайте только бумагу, одинаковую по типу, размеру и плотности.
<b>Бумага не подается в устройство.</b>	<ul style="list-style-type: none"><li>• Устраните помехи внутри устройства.</li><li>• Бумага загружена неправильно. Извлеките бумагу из лотка и загрузите ее правильно.</li><li>• В лотке слишком много бумаги. Извлеките из лотка излишки бумаги.</li><li>• Бумага слишком толстая. Используйте только бумагу, соответствующую требованиям для данного устройства.</li></ul>
<b>Постоянно происходит замятие бумаги.</b>	<ul style="list-style-type: none"><li>• В лотке слишком много бумаги. Извлеките из лотка излишки бумаги. Для печати на специальных материалах используйте лоток ручной подачи.</li><li>• Используется бумага неподходящего типа. Используйте только бумагу, соответствующую требованиям для данного устройства.</li><li>• Внутри устройства скопились обрывки бумаги. Откройте переднюю крышку и удалите остатки бумаги.</li></ul>
<b>Конверты неправильно подаются в устройство.</b>	Проверьте положение направляющих по обе стороны конверта.

# Неполадки кабеля или источника питания

## Питание

Ситуация	Рекомендуемые действия
<b>На устройство не подается питание, или неправильно подключен соединительный кабель между компьютером и устройством.</b>	<ul style="list-style-type: none"><li>• Сначала подключите устройство к сети питания. Если устройство снабжено кнопкой  (<b>Питание/ Пробуждение</b>) на панели управления, нажмите на нее.</li><li>• Отключите кабель устройства и подключите его еще раз.</li></ul>

# Неполадки при печати

Ситуация	Возможная причина	Рекомендуемые действия
Устройство не печатает.	На устройство не подается питание.	Сначала подключите устройство к сети питания. Если устройство снабжено кнопкой  (Питание/Пробуждение) на панели управления, нажмите на нее.
	Устройство не является устройством по умолчанию.	Выберите данное устройство устройством по умолчанию в ОС Windows.
	Проверьте наличие указанных ниже ошибок:	
	<ul style="list-style-type: none"><li>• Не закрыта боковая крышка. Закройте крышку.</li><li>• Произошло замятие бумаги. Устраните замятие бумаги (см. раздел «Удаление замятой бумаги» на стр. 96).</li><li>• Не загружена бумага. Загрузите бумагу (см. «Загрузка бумаги в лоток» на стр. 43).</li><li>• Не установлен картридж с тонером. Установите картридж (см. «Карт. с тонером» на стр. 79).</li><li>• Убедитесь что с картриджа сняты защитный кожух и упаковочная бумага (см. «Карт. с тонером» на стр. 79).</li></ul>	
	При возникновении системных ошибок во время печати обратитесь к представителю службы технической поддержки.	
	Неправильно подключен соединительный кабель между компьютером и устройством.	Отключите кабель устройства и подключите его еще раз (см. «Вид сзади» на стр. 26).
	Соединительный кабель между компьютером и устройством неисправен.	Если возможно, подключите кабель к заведомо исправному компьютеру и напечатайте документ. Кроме того, можно попробовать подключить кабель от другого устройства.
Указан неправильный порт.	Проверьте настройки принтера в операционной системе Windows и убедитесь, что задание печати отправляется на правильный порт. Если у компьютера несколько портов, убедитесь, что устройство подключено к нужному порту.	

# Неполадки при печати

Ситуация	Возможная причина	Рекомендуемые действия
<b>Устройство не печатает.</b>	Неправильно настроены параметры устройства.	Проверьте окно <b>Настройка печати</b> и убедитесь, что все параметры печати установлены правильно.
	Драйвер принтера установлен неправильно.	Переустановите драйвер устройства.
	Произошел сбой в работе устройства.	Просмотрите сообщения на дисплее панели управления, чтобы выяснить, не произошла ли системная ошибка. Обратитесь в службу технической поддержки.
	Размер документа слишком велик, и на диске компьютера недостаточно свободного места, чтобы разместить задание печати.	Освободите место на диске и повторно отправьте документ на печать.
	Выходной лоток заполнен.	Как только из выходного лотка будет извлечена бумага, устройство возобновит печать.
<b>Устройство подает материалы для печати не из указанного источника бумаги.</b>	Возможно, в окне <b>Настройка печати</b> неверно указаны параметры бумаги.	В большинстве приложений выбрать источник бумаги можно на вкладке <b>Бумага</b> окна <b>Настройка печати</b> (см. «Доступ к настройкам печати» на стр. 57). Правильно укажите источник бумаги; См. справку драйвера принтера (см. «Использование справки» на стр. 58).
<b>Печать выполняется слишком медленно.</b>	Задание печати слишком сложное.	Упростите страницу или измените параметры качества печати.

# Неполадки при печати

Ситуация	Возможная причина	Рекомендуемые действия
<b>Половина страницы пуста.</b>	Неправильно выбрана ориентация страницы.	Измените ориентацию страницы в используемом приложении (см. «Доступ к настройкам печати» на стр. 57). См. справку драйвера принтера (см. «Использование справки» на стр. 58).
	Фактический размер бумаги не соответствует выбранным настройкам.	Проверьте, что размер бумаги, указанный в настройках драйвера принтера, соответствует размеру бумаги, загруженной в лоток, и размеру бумаги, указанному в параметрах печати используемого приложения (см. «Доступ к настройкам печати» на стр. 57).
<b>На печать выводится неправильный, искаженный или неполный текст.</b>	Кабель устройства подключен неправильно или неисправен.	Отключите и снова подключите кабель устройства. Проверьте качество печати, повторно отправив на печать документ, который ранее печатался успешно. Подключите кабель и устройство к другому, рабочему компьютеру и попробуйте вывести задание на печать. Попробуйте подключить новый кабель.
	Выбран неправильный драйвер принтера.	В меню выбора принтера приложения проверьте, выбрано ли нужное устройство.
	Сбой приложения.	Отправьте задание на печать из другого приложения.
	Сбой операционной системы.	Завершите работу Windows и перезагрузите компьютер. Выключите и снова включите устройство.

# Неполадки при печати

Ситуация	Возможная причина	Рекомендуемые действия
Страницы выходят из устройства пустыми.	Неисправен картридж, или закончился тонер.	Перераспределите тонер в картридже. При необходимости замените картридж с тонером. <ul style="list-style-type: none"><li>• См. раздел «Перераспределение тонера» на стр. 77.</li><li>• См. «Карт. с тонером» на стр. 79.</li></ul>
	Файл документа может содержать пустые страницы.	Проверьте, имеются ли в файле пустые страницы.
	Неисправны какие-либо компоненты принтера (например, контроллер или плата).	Обратитесь в службу технической поддержки.
Файлы PDF печатаются некорректно. некоторые фрагменты графики, текста или иллюстраций отсутствуют.	Несовместимость файла PDF с программой Acrobat.	Печать файла PDF в виде изображения позволяет правильно напечатать документ. В настройках печати Acrobat включите опцию <b>Печатать как изображение</b> .   Печать файла PDF в виде изображения занимает больше времени, чем обычно.
Низкое качество печати фотографий. Изображения нечеткие.	Разрешение фотографии слишком низкое.	Уменьшите размер фотографии. При увеличении размера фотографии в приложении ее разрешение снижается.



# Неполадки при печати



Ситуация	Возможная причина	Рекомендуемые действия
Перед началом печати вблизи выходного лотка устройства обнаруживаются испарения.	Испарения во время печати могут быть вызваны повышенной влажностью бумаги.	Это не является неисправностью, и печать можно продолжить.
Устройство не печатает на бумаге нестандартных размеров (например, на бумаге для счетов).	Размер бумаги не соответствует размеру, указанному в настройках.	Укажите правильный размер бумаги в поле <b>Другое</b> во вкладке <b>Бумага</b> окна <b>Настройка печати</b> (см. «Доступ к настройкам печати» на стр. 57).
Отпечатанная бумага для счетов скручивается.	Тип бумаги не соответствует значению, указанному в настройках.	Измените параметры принтера и повторите попытку. Откройте окно <b>Настройка печати</b> , откройте вкладку <b>Бумага</b> и выберите тип бумаги <b>Плотная бумага</b> (см. раздел «Доступ к настройкам печати» на стр. 57).

# Проблемы качества печати

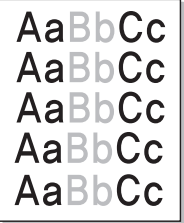
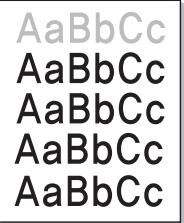
Если внутренние компоненты устройства загрязнены или бумага загружена неправильно, качество печати может заметно ухудшиться. В таблице содержатся инструкции по устранению подобных неполадок.

Ситуация	Рекомендуемые действия
<p data-bbox="51 400 394 475"><b>Слишком светлое или бледное изображение</b></p> 	<ul data-bbox="506 400 2186 874" style="list-style-type: none"><li>• Вертикальные белые полосы или бледные области могут появляться на странице из-за низкого уровня тонера. Закажите новый картридж (см. «Карт. с тонером» на стр. 79).</li><li>• Бумага не отвечает установленным требованиям (например, слишком влажная или жесткая).</li><li>• Если вся страница слишком светлая, значит задано слишком низкое разрешение печати или включен режим экономии тонера. Настройте разрешение печати и отключите режим экономии тонера; см. экран справки драйвера принтера.</li><li>• Сочетание таких недостатков печати, как блеклые участки и смазывание, может указывать на необходимость очистки картриджа с тонером. Очистите внутренние части устройства (см. «Чистка устройства» на стр. 83).</li><li>• Возможно загрязнена поверхность блока лазерного сканирования внутри устройства. Очистите внутренние части устройства (см. «Чистка устройства» на стр. 83). Если устранить неполадку не удастся, обратитесь в службу технической поддержки.</li></ul>
<p data-bbox="51 911 394 1066"><b>Печать на верхней половине листа менее насыщенная, чем на нижней</b></p> 	<p data-bbox="506 911 1514 943"><b>Возможно, тонер недостаточно проникает в бумагу данного типа.</b></p> <ul data-bbox="506 959 2186 1034" style="list-style-type: none"><li>• Измените параметры принтера и повторите попытку. В окне <b>Настройка печати</b> на вкладке <b>Бумага</b> выберите тип бумаги <b>Вторичная</b> (см. «Доступ к настройкам печати» на стр. 57).</li></ul>

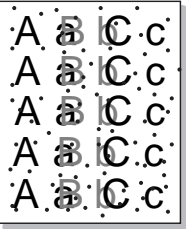
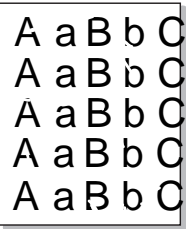
# Проблемы качества печати

Ситуация	Рекомендуемые действия
<p><b>Пятна тонера</b></p> 	<ul style="list-style-type: none"><li>• Бумага не отвечает установленным требованиям (например, слишком влажная или жесткая).</li><li>• Загрязнен транспортный ролик. Очистите внутренние части устройства (см. «Чистка устройства» на стр. 83).</li><li>• Возможно, загрязнен механизм подачи бумаги. Обратитесь в службу технической поддержки (см. «Чистка устройства» на стр. 83).</li></ul>
<p><b>Непропечатанные участки</b></p> 	<p>Беспорядочно расположенные на странице бледные области (обычно округлой формы) могут возникать по указанным ниже причинам:</p> <ul style="list-style-type: none"><li>• Отдельный лист бумаги непригоден для печати. Повторите печать задания.</li><li>• Неравномерная влажность бумаги или наличие на ее поверхности влажных пятен. Используйте бумагу другой марки.</li><li>• Некачественная партия бумаги. Иногда при производстве бумаги образуются области, отталкивающие тонер. Используйте бумагу другой марки или другого сорта.</li><li>• Измените параметры принтера и повторите попытку. Откройте окно <b>Настройка печати</b>, откройте вкладку <b>Бумага</b> и выберите тип бумаги <b>Плотная бумага</b> (см. раздел «Доступ к настройкам печати» на стр. 57).</li></ul> <p>Если устранить неполадку не удастся, обратитесь в службу технической поддержки.</p>
<p><b>Белые точки</b></p> 	<p>Белые точки могут появляться на странице по указанным ниже причинам:</p> <ul style="list-style-type: none"><li>• Бумага слишком жесткая; внутренние элементы устройства, в том числе транспортный ролик, интенсивно загрязняются частицами бумаги. Очистите внутренние части устройства (см. «Чистка устройства» на стр. 83).</li><li>• Возможно, загрязнен механизм подачи бумаги. Очистите внутренние части устройства (см. «Чистка устройства» на стр. 83).</li></ul> <p>Если устранить неполадку не удастся, обратитесь в службу технической поддержки.</p>

# Проблемы качества печати

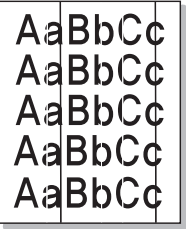
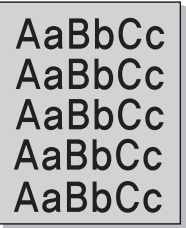
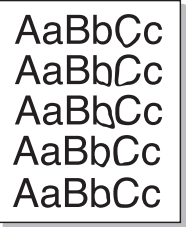
Ситуация	Рекомендуемые действия
<b>Вертикальные линии</b> 	<p>Черные вертикальные полосы могут появиться на странице по указанной ниже причине.</p> <ul style="list-style-type: none"><li>• Возможно, поцарапана поверхность (барабан) картриджа. Замените картридж (см. раздел «Карт. с тонером» на стр. 79).</li></ul> <p>Белые вертикальные полосы могут появиться на странице по указанной ниже причине:</p> <ul style="list-style-type: none"><li>• Возможно загрязнена поверхность блока лазерного сканирования внутри устройства. Очистите внутренние части устройства (см. «Чистка устройства» на стр. 83). Если устранить неполадку не удастся, обратитесь в службу технической поддержки.</li></ul>
<b>Цветной или черный фон</b> 	<p>При слишком сильном затенении фона выполните указанные ниже действия:</p> <ul style="list-style-type: none"><li>• Замените бумагу менее плотной.</li><li>• Проверьте условия окружающей среды: сильное затенение фона может быть вызвано как слишком низкой, так и слишком высокой (выше 80 %) влажностью.</li><li>• Замените картридж с тонером (см. «Карт. с тонером» на стр. 79).</li><li>• Тщательно распределите тонер (см. «Перераспределение тонера» на стр. 77).</li></ul>
<b>Разводы тонера</b> 	<ul style="list-style-type: none"><li>• Очистите внутренние части устройства (см. раздел «Чистка устройства» на стр. 83).</li><li>• Проверьте тип и качество бумаги.</li><li>• Замените картридж (см. раздел «Карт. с тонером» на стр. 79).</li></ul>

# Проблемы качества печати

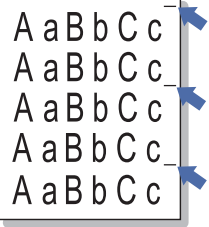
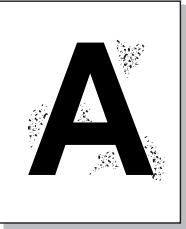
Ситуация	Рекомендуемые действия
<p data-bbox="53 272 421 347"><b>Повторяющиеся вертикальные дефекты</b></p> 	<p data-bbox="506 272 2085 304">На стороне листа, где выполнялась печать, появляются дефекты, расположенные через равные промежутки.</p> <ul data-bbox="506 328 2186 544" style="list-style-type: none"><li>• Возможно, поврежден картридж. Если проблема повторяется, установите новый картридж с тонером (см. «Карт. с тонером» на стр. 79).</li><li>• На некоторые детали устройства мог попасть тонер. Если дефект появляется на обратной стороне листа, такая проблема должна исчезнуть после печати нескольких страниц.</li><li>• Поврежден блок термофиксатора. Обратитесь в службу технической поддержки.</li></ul>
<p data-bbox="53 655 367 687"><b>Рассеивание тонера</b></p> 	<p data-bbox="506 655 2152 727">Рассеивание тонера по фону происходит из-за того, что частицы тонера распределяются по странице случайным образом.</p> <ul data-bbox="506 751 2186 1214" style="list-style-type: none"><li>• Возможно, бумага слишком влажная. Используйте для печати бумагу из другой пачки. Не вскрывайте пачки до начала использования, иначе бумага может впитать слишком много влаги.</li><li>• Если рассеивание тонера происходит на конверте, измените макет печати, чтобы не печатать на клееных швах с обратной стороны: печать на них может привести к появлению дефектов. Либо выберите вариант <b>плотная бумага</b> в окне <b>Настройка печати</b> (см. «Доступ к настройкам печати» на стр. 57).</li><li>• Если рассеивание по фону происходит на всей поверхности напечатанной страницы, измените разрешение из приложения или окна <b>Настройка печати</b> (см. «Доступ к настройкам печати» на стр. 57). Выберите правильный тип бумаги. Пример: Если выбрана бумага Повыш. Плотности, но в действительности используется Обычная бумага, это может ухудшить качество печати.</li><li>• При использовании нового картриджа с тонером сперва распределите тонер (см. «Перераспределение тонера» на стр. 77).</li></ul>

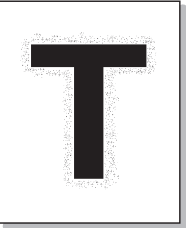
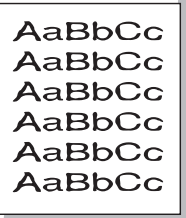
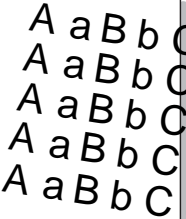

# Проблемы качества печати

Ситуация	Рекомендуемые действия
<p data-bbox="53 272 416 384"><b>Частицы тонера вокруг жирных символов и изображений</b></p> 	<p data-bbox="508 272 1447 304">Возможно, тонер недостаточно проникает в бумагу данного типа.</p> <ul data-bbox="508 328 2179 488" style="list-style-type: none"><li data-bbox="508 328 2179 400">• Измените параметры принтера и повторите попытку. В окне <b>Настройка печати</b> на вкладке <b>Бумага</b> выберите тип бумаги <b>Вторичная</b> (см. «Доступ к настройкам печати» на стр. 57).</li><li data-bbox="508 424 2179 488">• Выберите правильный тип бумаги. Пример: Если выбрана бумага <b>Повыш. Плотности</b>, но в действительности используется <b>Обычная бумага</b>, это может ухудшить качество печати.</li></ul>
<p data-bbox="53 699 356 767"><b>Деформированные символы</b></p> 	<ul data-bbox="508 699 2179 767" style="list-style-type: none"><li data-bbox="508 699 2179 767">• Если символы искажены и имеют вид незакрашенных контуров, возможно, используется слишком гладкая бумага. Попробуйте выполнить печать на другой бумаге.</li></ul>
<p data-bbox="53 1075 342 1107"><b>Перекося страницы</b></p> 	<ul data-bbox="508 1075 1944 1214" style="list-style-type: none"><li data-bbox="508 1075 1182 1107">• Проверьте, правильно ли загружена бумага.</li><li data-bbox="508 1131 1032 1163">• Проверьте тип и качество бумаги.</li><li data-bbox="508 1182 1944 1214">• Убедитесь, что направляющие не слишком сильно и не слишком слабо прижаты к стопке бумаги.</li></ul>

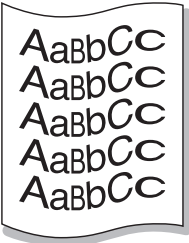
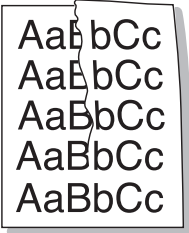
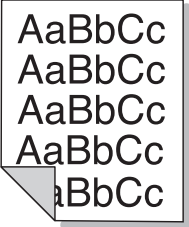
# Проблемы качества печати

Ситуация	Рекомендуемые действия
<p data-bbox="49 268 309 347"><b>Сворачивание и искривление</b></p> 	<ul data-bbox="510 272 2101 408" style="list-style-type: none"><li>• Проверьте, правильно ли загружена бумага.</li><li>• Проверьте тип и качество бумаги. Высокая температура и влажность могут привести к скручиванию бумаги.</li><li>• Переверните пачку бумаги в лотке. Попробуйте также повернуть бумагу в лотке на 180°.</li></ul>
<p data-bbox="49 667 376 699"><b>Морщинки и складки</b></p> 	<ul data-bbox="510 667 1818 802" style="list-style-type: none"><li>• Проверьте, правильно ли загружена бумага.</li><li>• Проверьте тип и качество бумаги.</li><li>• Переверните пачку бумаги в лотке. Попробуйте также повернуть бумагу в лотке на 180°.</li></ul>
<p data-bbox="49 1018 474 1129"><b>Загрязнение напечатанных страниц с обратной стороны</b></p> 	<ul data-bbox="510 1018 2172 1090" style="list-style-type: none"><li>• Проверьте, не просыпался ли тонер. Очистите внутренние части устройства (см. раздел «Чистка устройства» на стр. 83).</li></ul>

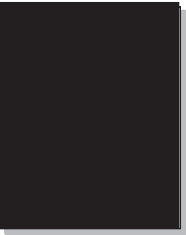
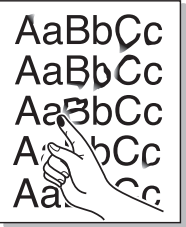
# Проблемы качества печати

Ситуация	Рекомендуемые действия
<p data-bbox="53 272 434 347"><b>Цветные страницы или страницы черного цвета</b></p> 	<ul data-bbox="510 272 1928 411" style="list-style-type: none"><li>• Возможно, неправильно установлен картридж. Извлеките картридж и установите его снова.</li><li>• Возможно, картридж неисправен. Замените картридж (см. раздел «Карт. с тонером» на стр. 79).</li><li>• Возможно, устройство нуждается в ремонте. Обратитесь в службу технической поддержки.</li></ul>
<p data-bbox="53 659 412 691"><b>Незакрепленный тонер</b></p> 	<ul data-bbox="510 659 1760 798" style="list-style-type: none"><li>• Очистите внутренние части устройства (см. раздел «Чистка устройства» на стр. 83).</li><li>• Проверьте тип и качество бумаги.</li><li>• Замените картридж (см. «Карт. с тонером» на стр. 79).</li></ul> <p data-bbox="510 815 2163 890">Если устранить дефект не удастся, возможно, устройство нуждается в ремонте. Обратитесь в службу технической поддержки.</p>
<p data-bbox="53 999 434 1031"><b>Непропечатка символов</b></p> 	<p data-bbox="510 999 2186 1074">Непропечатка символов – это появление белых участков внутри символов, которые должны быть полностью черного цвета.</p> <ul data-bbox="510 1094 2033 1222" style="list-style-type: none"><li>• Возможно, печать выполняется на стороне листа, не предназначенной для печати. Извлеките бумагу и переверните ее.</li><li>• Возможно, бумага не соответствует установленным требованиям.</li></ul>

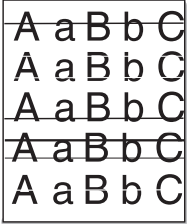
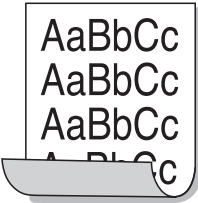

# Проблемы качества печати

Ситуация	Рекомендуемые действия
<p data-bbox="49 268 443 304"><b>Горизонтальные полосы</b></p> 	<p data-bbox="504 268 1832 304">Горизонтальные черные полосы и разводы могут появляться по указанным ниже причинам.</p> <ul data-bbox="504 325 1928 411" style="list-style-type: none"><li>• Возможно, неправильно установлен картридж. Извлеките картридж и установите его снова.</li><li>• Возможно, картридж неисправен. Замените картридж (см. раздел «Карт. с тонером» на стр. 79).</li></ul> <p data-bbox="504 432 2168 507">Если устранить дефект не удастся, возможно, устройство нуждается в ремонте. Обратитесь в службу технической поддержки.</p>
<p data-bbox="49 608 286 644"><b>Сворачивание.</b></p> 	<p data-bbox="504 608 2177 644">Если готовые документы скручиваются или бумага не подается в устройство, выполните указанные ниже действия:</p> <ul data-bbox="504 665 2181 794" style="list-style-type: none"><li>• Переверните пачку бумаги в лотке. Попробуйте также повернуть бумагу в лотке на 180°.</li><li>• Измените параметры бумаги и повторите попытку. Откройте окно <b>Настройка печати</b>, откройте вкладку <b>Бумага</b> и выберите тип бумаги <b>тонкая бумага</b> (см. «Доступ к настройкам печати» на стр. 57).</li></ul>
<ul data-bbox="49 922 479 1214" style="list-style-type: none"><li>• На нескольких страницах появляется неизвестное изображение</li><li>• Незакрепленный тонер</li><li>• Снижается яркость печати или появляются загрязнения</li></ul>	<p data-bbox="504 922 2145 1038">Возможно, устройство используется на высоте 1 000 и более метров. Большая высота может влиять на качество печати: тонер может плохо закрепляться, а изображение быть слишком светлым. Установите для устройства правильное значение высоты (см. «Поправка на высоту» на стр. 209).</p>

# Неполадки при копировании

Ситуация	Рекомендуемые действия
<b>Копии слишком светлые или слишком темные</b>	Для затемнения или осветления фона копий используйте пункт Яркость меню Копирование (см. «Изменение параметров для каждой копии» на стр. 62).
<b>На копиях появляются линии, пятна или другие дефекты</b>	<ul style="list-style-type: none"><li>• Если эти дефекты присутствуют в оригинальном документе, воспользуйтесь пунктом Яркость в окне Функция копир., чтобы осветлить фон копий.</li><li>• Если в оригинальном документе этих дефектов нет, очистите блок сканирования (см. «Чистка модуля сканирования» на стр. 87).</li></ul>
<b>Изображение копии искажено.</b>	<ul style="list-style-type: none"><li>• Проверьте правильность расположения оригинала относительно направляющих меток.</li><li>• Загрязнен транспортный ролик. Очистите внутренние части устройства (см. «Чистка устройства» на стр. 83).</li></ul>
<b>Устройство печатает пустые страницы вместо копий</b>	Оригинал документа должен лежать на стекле экспонирования лицевой стороной вниз, в автоподатчике — лицевой стороной вверх. Если устранить неполадку не удастся, обратитесь в службу технической поддержки.
<b>С копии легко стирается изображение</b>	<ul style="list-style-type: none"><li>• Замените бумагу в лотке бумагой из новой упаковки.</li><li>• В помещении с высокой влажностью не оставляйте бумагу надолго внутри устройства.</li></ul>
<b>При копировании часто происходит замятие бумаги</b>	<ul style="list-style-type: none"><li>• Разверните бумагу веером, чтобы разделить листы, и переверните ее в лотке. Замените бумагу в лотке новой. Проверьте положение направляющих бумаги и при необходимости отрегулируйте их.</li><li>• Убедитесь, что в лоток загружена бумага подходящего типа и плотности (см. «Характеристики материала для печати» на стр. 111).</li><li>• Проверьте, не осталось ли в устройстве обрывков после удаления замятой бумаги.</li></ul>
<b>Ресурс картриджа оказался меньше, чем ожидалось</b>	<ul style="list-style-type: none"><li>• Возможно, оригиналы содержат картинки, закрашенные области или толстые линии. Например, при печати форм, бюллетеней, книг и подобных документов расходуется больше тонера.</li><li>• Во время копирования крышка стекла экспонирования остается открытой.</li><li>• Выключите устройство и снова включите его.</li></ul>

# Неполадки при сканировании

Ситуация	Рекомендуемые действия
<b>Сканирование не выполняется</b>	<ul style="list-style-type: none"><li>• Оригинальный документ должен лежать на стекле экспонирования сканируемой стороной вниз, а в автоподатчике — сканируемой стороной вверх (см. «Загрузка оригиналов» на стр. 51).</li><li>• Возможно, для сканирования документа недостаточно памяти. Проверьте, работает ли функция предварительного сканирования. Задайте более низкий уровень разрешения сканирования.</li><li>• Проверьте правильность подключения кабеля принтера.</li><li>• Убедитесь в исправности кабеля устройства. Подключите другой, заведомо исправный кабель. При необходимости замените кабель.</li><li>• Проверьте правильность настройки параметров сканера. Проверьте параметры сканирования в настройках SmartThru Office или в другом используемом приложении, чтобы убедиться, что задания сканирования отправляются в правильный порт (например, USB001).</li></ul>
<b>Сканирование выполняется очень медленно</b>	<ul style="list-style-type: none"><li>• Проверьте, не печатает ли устройство полученные данные. Если это так, дождитесь окончания печати, прежде чем начать сканирование документа.</li><li>• Изображения сканируются медленнее, чем текст.</li><li>• В режиме сканирования скорость обмена данными снижается, так как для анализа и воспроизведения отсканированного изображения требуется большой объем памяти. В настройках BIOS компьютера включите режим ECP. Это позволит увеличить быстродействие. Сведения о настройке BIOS см. в руководстве пользователя данного компьютера.</li></ul>

# Неполадки при сканировании

Ситуация	Рекомендуемые действия
<p><b>На экран компьютера выводится одно из указанных ниже сообщений:</b></p> <ul style="list-style-type: none"><li>• Устройство не может работать в выбранном режиме H/W.</li><li>• Порт используется другой программой.</li><li>• Порт отключен</li><li>• «Идет сканирование или печать отсканированных данных. Повторите попытку после завершения текущего задания».</li><li>• Недопустимый дескриптор.</li><li>• Ошибка сканирования.</li></ul>	<ul style="list-style-type: none"><li>• Возможно, выполняется копирование или печать. Попробуйте снова после завершения этого задания.</li><li>• Выбранный порт уже используется. Перезагрузите компьютер и повторите попытку.</li><li>• Неправильно подключен кабель устройства или устройство выключено.</li><li>• Драйвер сканера не установлен, или внешние параметры заданы неправильно.</li><li>• Убедитесь в том, что устройство правильно подключено и на него подается питание. Затем перезагрузите компьютер.</li><li>• Неправильно подключен кабель USB, или устройство выключено.</li></ul>

# Неисправности в режиме факса

Ситуация	Рекомендуемые действия
<b>Устройство не включается, дисплей или кнопки не работают</b>	<ul style="list-style-type: none"><li>• Отключите шнур питания и подключите его снова.</li><li>• Убедитесь в том, что в розетке есть напряжение.</li><li>• Убедитесь в том, что питание включено.</li></ul>
<b>Нет гудка на линии</b>	<ul style="list-style-type: none"><li>• Проверьте правильность подключения устройства к телефонной линии (см. «Вид сзади» на стр. 26).</li><li>• Проверьте, работает ли телефонная розетка. Для этого подключите к ней другой телефон.</li></ul>
<b>Номера, сохраненные в памяти, набираются неправильно</b>	Проверьте правильность сохранения номеров в памяти. Для проверки распечатайте адресную книгу в виде списка.
<b>Оригинал не подается в устройство</b>	<ul style="list-style-type: none"><li>• Убедитесь в том, что бумага не помята и правильно загружена в устройство. Оригинал должен иметь правильный размер; бумага не должна быть слишком толстой или тонкой.</li><li>• Проверьте плотность закрытия автоподатчика.</li><li>• Возможно, требуется заменить резиновый блок автоподатчика. Обратитесь в службу технической поддержки.</li></ul>
<b>Факсы не принимаются автоматически</b>	<ul style="list-style-type: none"><li>• Должен быть установлен режим приема факса (см. «Смена режимов приема» на стр. 250).</li><li>• Убедитесь в том, что в лотке есть бумага (см. «Характеристики материала для печати» на стр. 111).</li><li>• Проверьте, не появляется ли на дисплее сообщение об ошибке. Устраните обнаруженные неисправности.</li></ul>
<b>Факс не отправляется</b>	<ul style="list-style-type: none"><li>• Оригинал должен быть загружен в автоподатчик или размещен на стекле экспонирования.</li><li>• Убедитесь в том, что принимающее устройство может принять отправляемый факс.</li></ul>
<b>Принятый факс имеет низкое качество, или на нем есть непропечатанные места.</b>	<ul style="list-style-type: none"><li>• Устройство, отправившее факс, работает неправильно.</li><li>• Возникли помехи на линии из-за плохого качества связи.</li><li>• Проверьте устройство, сделав копию.</li><li>• Предположительный срок службы картриджа почти истек. Замените картридж с тонером (см. «Карт. с тонером» на стр. 79).</li></ul>

# Неисправности в режиме факса

Ситуация	Рекомендуемые действия
<b>Некоторые слова на принятом факсе растянуты</b>	На устройстве, отправлявшем факс, произошло временное замятие документа.
<b>На отправляемых оригиналах возникают полосы</b>	Проверьте блок сканирования и при необходимости очистите его (см. «Чистка модуля сканирования» на стр. 87).
<b>Устройство набирает номер, но соединение с удаленным факсом установить не удается</b>	Возможно, удаленное устройство отключено, в нем нет бумаги, или оно не может принимать входящие звонки. Обратитесь к оператору удаленного устройства, чтобы он решил проблему на своем устройстве.
<b>Факс не сохраняется в памяти</b>	Возможно, для сохранения факса недостаточно памяти. Если на дисплее появляется сообщение о состоянии памяти, удалите из памяти ненужные факсы и повторите попытку сохранения. Обратитесь в службу технической поддержки.
<b>В нижней части каждой страницы или на следующих страницах появляются пустые области с небольшой полоской текста сверху.</b>	Возможно, были заданы неправильные значения для параметров бумаги. Проверьте формат и тип бумаги еще раз.

# Неполадки операционной системы

## Типичные проблемы в операционной системе Windows

Ситуация	Рекомендуемые действия
<b>Во время установки на экран выводится сообщение: «Файл уже используется».</b>	Закройте все приложения. Удалите все приложения из группы автозагрузки и перезапустите ОС Windows. Переустановите драйвер принтера.
<b>На экран выводится сообщение: «Общая ошибка защиты», «Ошибка ОЕ», «Spool32» или «Недопустимая операция».</b>	Закройте все приложения, перезагрузите Windows и повторите попытку напечатать документ.
<b>На экран выводятся сообщения «Ошибка печати» или «Ошибка. Превышено время ожидания».</b>	Эти сообщения могут появляться во время печати. Дождитесь завершения устройством процесса печати. Если сообщение появляется в режиме ожидания или после завершения процесса печати, проверьте соединение и/или наличие ошибок.



Дополнительную информацию о сообщениях об ошибках см. в руководстве пользователя ОС Microsoft Windows.

# Неполадки операционной системы

## Общие проблемы системы Mac

Ситуация	Рекомендуемые действия
<b>Файлы PDF печатаются некорректно: некоторые фрагменты графики, текста или иллюстраций отсутствуют.</b>	<p>Печать файла PDF в виде изображения позволяет правильно напечатать документ. В настройках печати Acrobat включите опцию <b>Печатать как изображение</b>.</p> <p> Печать файла PDF в виде изображения занимает больше времени, чем обычно.</p>
<b>В режиме печати обложки некоторые буквы не печатаются надлежащим образом.</b>	<p>Среда Mac OS не позволяет создавать шрифты во время печати титульной страницы. Буквы английского алфавита и цифры в режиме печати титульной страницы отображаются без искажений.</p>
<b>Неправильная передача цветов при печати документа из приложения Acrobat Reader (версия 6.0 или более поздняя) в Mac OS.</b>	<p>Убедитесь в том, что настройки разрешения в драйвере устройства и в программе Acrobat Reader совпадают.</p>



Дополнительную информацию о сообщениях об ошибках см. в руководстве пользователя Mac OS.



# Неполадки операционной системы

## Типичные проблемы в операционной системе Linux

Ситуация	Рекомендуемые действия
На моем устройстве под управлением ОС Linux нет компонента <code>xsane</code> и программы простого сканирования.	<ul style="list-style-type: none"><li>В некоторых дистрибутивах ОС Linux программа сканирования может не быть установлена по умолчанию. Для использования функций сканирования, установите одну из программ сканирования, используя центр загрузки, предоставленный вместе с ОС (напр. <b>Ubuntu Software Center</b> для Ubuntu, <b>Install/Remove Software</b> для openSUSE, <b>Software</b> для Fedora).</li></ul>
Не удается найти сканер через сеть.	В некоторых дистрибутивах ОС Linux включен сильный брандмауэр, не позволяющий инсталлятору открыть необходимый порт для поиска сетевых устройств. В таком случае, вручную откройте порт <code>snmp - 22161</code> или отключите брандмауэр на время использования устройства.
Не удается напечатать более двух копий.	Данная проблема наблюдается при использовании ОС Ubuntu версии 12.04. Она вызвана неполадками в стандартном фильтре CUPS 'pdftops' (на наличие указывает фактический результат) и уже была решена. Для устранения подобного явления обновите пакет 'cups-filters' версии 1.0.17 до версии 1.0.18 ('pdftops' является частью пакета 'cups-filters').
Не удается напечатать PDF-файлы.	Данная проблема наблюдается при использовании ОС openSUSE версии 12.3. Причиной являются определенные неполадки в стандартном фильтре 'pdftops', оказывающее негативное влияние на некоторые PDF-документы (возможно, это зависит от использованных в документе шрифтов). Из-за этого Postscript генерируется некорректно и устройство не может напечатать документ. На данный момент ожидается соответствующее исправление.
Не удается удалить отметку в поле параметра <code>collate</code> в диалоговом окне печати.	Для некоторых комплектах поставки наблюдаются проблемы с обработкой параметра <code>collate</code> диалоговым окном печати GNOME. Для устранения данной неполадки установите значение 'False' для параметра <code>collate</code> по умолчанию с помощью утилиты печати (выполните команду "system-config-printer" в программе Terminal).

# Неполадки операционной системы

Ситуация	Рекомендуемые действия
<b>Печать выполняется только в двустороннем режиме.</b>	Данная проблема с двусторонней печатью наблюдалась в пакете Ubuntu 9.10 cups и в обновлениях безопасности для данного пакета уже содержится ее решение, начиная с версии cups 1.4.1-5ubuntu2.2.



Дополнительные сведения о сообщениях об ошибках см. в руководстве пользователя ОС Linux.

# Неполадки операционной системы

## Типичные проблемы при использовании PostScript

Ошибки, описанные ниже, связаны с языком PS и появляются при одновременном использовании нескольких языков принтера.

Проблема	Возможная причина	Решение
<b>Файл PostScript не выводится на печать</b>	Драйвер PostScript установлен неправильно.	<ul style="list-style-type: none"><li>Установите драйвер PostScript (см. «Установка программного обеспечения» на стр. 137).</li><li>Напечатайте страницу конфигурации и проверьте, доступен ли язык PS для печати.</li><li>Если неисправность не устранена, обратитесь в службу технической поддержки.</li></ul>
<b>Выводится отчет Ошибка проверки лимита</b>	Задание печати слишком сложное.	Упростите документ или установите дополнительную память.
<b>Распечатывается страница ошибок PostScript</b>	Возможно, формат задания печати не соответствует формату PostScript.	Выберите формат PostScript для задания печати. Проверьте, не ожидает ли приложение отправки файла настройки или заголовка PostScript на устройство.
<b>В настройках драйвера не выбран дополнительный лоток.</b>	Драйвер принтера не настроен для работы с дополнительным лотком.	Откройте окно свойств драйвера PostScript, перейдите на вкладку <b>Параметры устройства</b> и выберите параметры лотка.
<b>Неправильная передача цветов при печати документа из приложения Acrobat Reader (версия 6.0 или более поздней версии) в Mac OS.</b>	Возможно, разрешение, установленное в драйвере принтера, не совпадает с разрешением, установленным в программе Acrobat Reader.	Убедитесь в том, что настройки разрешения в драйвере принтера и в программе Acrobat Reader совпадают.



# Краткое руководство пользователя системы Windows 8

В этой главе приводится описание функций, свойственных ОС Windows 8. Эта глава предназначена для пользователей ОС Windows 8.

- **Экран** 299
- **Системные требования** 300
- **Установка драйвера локально** 301
- **Установка драйвера по сети** 303
- **Установка драйвера по беспроводной сети** 305
- **Удаление драйвера** 307
- **Работа с программой Samsung Printer Experience** 308
- **Доступ к инструментам управления** 316
- **Установка дополнительных компонентов** 317
- **Устранение неполадок** 318



- В зависимости от модели или интерфейса изображение на экране может выглядеть иначе.
- Поскольку это руководство создавалось с учетом Windows 8, некоторые указания могут различаться в зависимости от версии. В руководство могут быть внесены изменения без предварительного уведомления.

# Экран

В интерфейсе Windows 8 внедрен новый режим **Пуск** и привычный **Рабочий стол**, как и в предыдущей версии этой ОС.

Экран Пуск

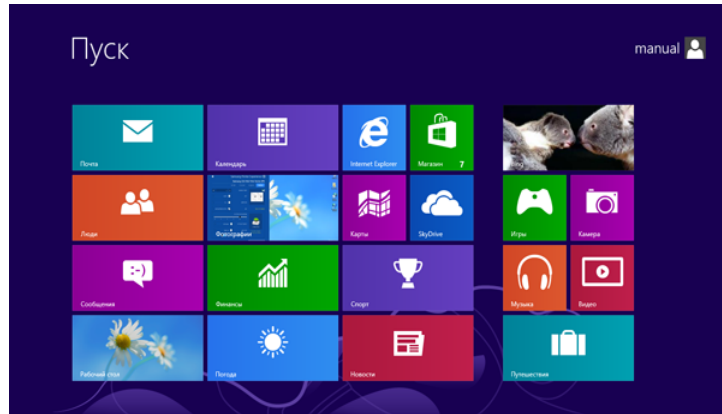

Экран Рабочий стол



# Системные требования

Операционная система	Требования (рекомендуемые)		
	ЦП	ОЗУ	Свободное место на жестком диске
<b>Windows® 8</b>	32- или 64-разрядный процессор Intel® Pentium® IV 1ГГц или более мощный	1 Гб (2 Гб)	16 Гб
	<ul style="list-style-type: none"><li>• Видеоадаптер с объемом памяти 128 Мб и поддержкой DirectX® 9 (для темы Aero).</li><li>• Дискковод DVD-R/W.</li></ul>		

# Установка драйвера локально

Локальное устройство — это устройство, подключенное к компьютеру напрямую с помощью кабеля.



- Используйте кабель USB длиной не более 3 м.
- Драйвер V4 автоматически загружается из пакета обновлений Windows при подключении компьютера к сети Интернет. Вы также можете вручную загрузить драйвер V4 с веб-сайта Samsung по адресу [www.samsung.com](http://www.samsung.com) > ваш продукт > Поддержка и загрузка.
- При установке только драйверов с компакт-диска, который входит в комплект поставки, драйвер V4 не устанавливается. Если вы хотите использовать драйвер V4 в режиме **Рабочий стол**, вы можете загрузить его с веб-сайта Samsung по адресу, [www.samsung.com](http://www.samsung.com) > ваш продукт > Поддержка и загрузка.



- Если вы хотите установить инструменты управления принтером Samsung, вы должны установить их с компакт-диска, который входит в комплект поставки (см. «На Рабочий стол столе» на стр. 302).
- Приложение Samsung Printer Experience Можно загрузить из **Windows Магазин**. Чтобы делать покупки в **WindowsStore(Магазин)**, у вас должна быть учетная запись Microsoft.
  - 1 В **Charms(Чудо-кнопки)** выберите **Найти**.
  - 2 Выберите **Store(Магазин)**.
  - 3 Найдите **Samsung Printer Experience**.
  - 4 Нажмите кнопку **Install**.

## В меню Пуск

- 1 Убедитесь, что компьютер подключен к сети Интернет и включен.
- 2 Убедитесь, что устройство включено.
- 3 Подключите устройство к компьютеру с помощью кабеля USB. Драйвер будет автоматически установлен из **Windows Update**.

# Установка драйвера локально

## На Рабочий стол



При установке только драйверов с компакт-диска, который входит в комплект поставки, вы не можете использовать драйверы из меню **Пуск**.

- 1 Вставьте компакт-диск, входящий в комплект поставки, в дисковод для компакт-дисков.

Если окно установки не появится, тогда в **Charms(Чудо-кнопки)** выберите **Найти > Apps(Приложения)** и введите в строку поиска слово **Выполнить**. Введите команду `X:\Setup.exe`, заменив «X» буквой, соответствующей приводу для компакт-дисков, и нажмите кнопку **ОК**.



Если появится вопрос “**Выберите действия для диска.**”, выберите **Run Setup.exe**.

- 2 Прочитайте и примите соглашение с пользователем в окне установки. Затем нажмите кнопку **Далее**.
- 3 Выберите **USB-подключение** в окне **Тип подключения принтера**. Затем нажмите кнопку **Далее**.
- 4 Следуйте инструкциям в окне установки.



# Установка драйвера по сети



- Функции и комплектация устройств могут различаться в зависимости от модели и региона (см. «Функции различных моделей» на стр. 8).
- Эту функцию нельзя использовать в устройствах, которые не снабжены сетевым интерфейсом (см. «Вид сзади» на стр. 26).
- Приложение **Samsung Printer Experience** можно использовать в меню **Пуск**, только если установлен драйвер V4. Драйвер V4 автоматически загружается из пакета обновлений Windows при подключении компьютера к сети Интернет. Вы также можете вручную загрузить драйвер V4 с веб-сайта Samsung по адресу [www.samsung.com](http://www.samsung.com) > ваш продукт > Поддержка и загрузка.
- При установке только драйверов с компакт-диска, который входит в комплект поставки, драйвер V4 не устанавливается. Если вы хотите использовать драйвер V4 в режиме **Рабочий стол**, вы можете загрузить его с веб-сайта Samsung по адресу, [www.samsung.com](http://www.samsung.com) > ваш продукт > Поддержка и загрузка.

## В меню Пуск

- 1** Убедитесь в том, что устройство включено и подключено к локальной сети. Кроме того, устройству должен быть назначен IP-адрес (см. «Установка IP-адреса» на стр. 144).
- 2** В **Charms(Чудо-кнопки)** выберите **Параметры > Изменение параметров компьютера > Устройства**.

- 3** Нажмите **Добавить устройство**.

На экране отобразятся найденные устройства.

- 4** Выберите имя модели или хоста, которые вы хотите использовать.



- Вы можете распечатать Отчет о конфигурации через панель управления устройством, чтобы посмотреть текущие сетевые параметры устройства и имя хоста (см. «Печать отчета о конфигурации сети» на стр. 176).
- Если вы хотите установить инструменты управления принтером Samsung, вы должны установить их с компакт-диска, который входит в комплект поставки (см. «На Рабочий стол столе» на стр. 302).
- Приложение Samsung Printer Experience Можно загрузить из **Windows Магазин**. Чтобы делать покупки в **WindowsStore(Магазин)**, у вас должна быть учетная запись Microsoft.
  - 1** В **Charms(Чудо-кнопки)** выберите **Найти**.
  - 2** Выберите **Store(Магазин)**.
  - 3** Найдите **Samsung Printer Experience**.
  - 4** Нажмите кнопку **Install**.

- 5** Драйвер будет автоматически установлен из **Windows Update**.

# Установка драйвера по сети

## На Рабочий стол



При установке только драйверов с компакт-диска, который входит в комплект поставки, вы не можете использовать драйверы из меню **Пуск**.

- 1 Убедитесь в том, что устройство включено и подключено к локальной сети. Кроме того, устройству должен быть назначен IP-адрес (см. «Установка IP-адреса» на стр. 144).
- 2 Вставьте компакт-диск, входящий в комплект поставки, в дисковод для компакт-дисков.  
Если окно установки не появится, тогда в **Charms(Чудо-кнопки)** выберите **Найти > Apps(Приложения)** и введите в строку поиска слово **Выполнить**. Введите команду X:\Setup.exe, заменив «X» буквой, соответствующей приводу для компакт-дисков, и нажмите кнопку **ОК**.



Если появится вопрос “**Выберите действия для диска.**”, выберите **Run Setup.exe**.

- 3 Прочитайте и примите соглашение с пользователем в окне установки. Затем нажмите кнопку **Далее**.

- 4 Выберите **Сетевое подключение** в окне **Тип подключения принтера**.
- 5 Следуйте инструкциям в окне установки.

# Установка драйвера по беспроводной сети



- Приложение **Samsung Printer Experience** можно использовать в меню **Пуск**, только если установлен драйвер V4. Драйвер V4 автоматически загружается из пакета обновлений Windows при подключении компьютера к сети Интернет. Вы также можете вручную загрузить драйвер V4 с веб-сайта Samsung по адресу [www.samsung.com](http://www.samsung.com) > ваш продукт > Поддержка и загрузка.
- При установке только драйверов с компакт-диска, который входит в комплект поставки, драйвер V4 не устанавливается. Если вы хотите использовать драйвер V4 в режиме **Рабочий стол**, вы можете загрузить его с веб-сайта Samsung по адресу, [www.samsung.com](http://www.samsung.com) > ваш продукт > Поддержка и загрузка.
- Настройка беспроводной сети выполняется с помощью компакт-диска в режиме рабочего стола.
- Если в вашем компьютере нет привода для чтения компакт-дисков, вы можете настроить беспроводную сеть через панель управления устройства (см. «Настройка беспроводной сети» на стр. 157).

## В меню Пуск

- 1 После подключения к беспроводной сети необходимо установить драйвер устройства для печати из приложения.
- 2 В **Charms(Чудо-кнопки)** выберите **Параметры > Изменение параметров компьютера > Устройства**.

- 3 Нажмите **Добавить устройство**.

На экране отобразятся найденные устройства.

- 4 Выберите имя модели или хоста, которые вы хотите использовать.



Вы можете распечатать Отчет о конфигурации через панель управления устройства, чтобы посмотреть текущие сетевые параметры устройства и имя хоста (см. «Печать отчета о конфигурации сети» на стр. 176).

- 5 Драйвер будет автоматически установлен из **Windows Update**.



- Если вы хотите установить инструменты управления принтером Samsung, вы должны установить их с компакт-диска, который входит в комплект поставки (см. «На Рабочий стол столе» на стр. 302).
- Приложение Samsung Printer Experience Можно загрузить из **Windows Магазин**. Чтобы делать покупки в **WindowsStore(Магазин)**, у вас должна быть учетная запись Microsoft.
  - 1 В **Charms(Чудо-кнопки)** выберите **Найти**.
  - 2 Выберите **Store(Магазин)**.
  - 3 Найдите **Samsung Printer Experience**.
  - 4 Нажмите кнопку **Install**.

# Установка драйвера по беспроводной сети

## На Рабочий стол



При установке только драйверов с компакт-диска, который входит в комплект поставки, вы не можете использовать драйверы из меню **Пуск**.

- 1 Включите компьютер, точку доступа и устройство.
- 2 Вставьте компакт-диск, входящий в комплект поставки, в дисковод для компакт-дисков.

Если окно установки не появится, тогда в **Charms(Чудо-кнопки)** выберите **Найти > Apps(Приложения)** и введите в строку поиска слово **Выполнить**. Введите команду **X:\Setup.exe**, заменив «X» буквой, соответствующей приводу для компакт-дисков, и нажмите кнопку **ОК**.



Если появится вопрос “**Выберите действия для диска.**”, выберите **Run Setup.exe**.

- 3 Прочитайте и примите соглашение с пользователем в окне установки. Затем нажмите кнопку **Далее**.
- 4 Следуйте инструкциям в окне установки.



Настройка беспроводной сети и установка драйвера описаны в главе о беспроводной сети (см. «Настройка беспроводной сети» на стр. 157).

# Удаление драйвера

## В меню Пуск

- 1 Убедитесь в том, что устройство подключено к компьютеру и включено.
- 2 Нажмите **Удалить ПО принтера Samsung** в окне **Пуск**.
- 3 Следуйте инструкциям на экране.



- Если вы не можете найти ПО принтера Samsung, удалите его в режиме рабочего стола (см. «На Рабочем столе» на стр. 307).
- Если вы хотите удалить инструменты управления принтером Samsung, в меню **Пуск** щелкните правой кнопкой мыши по значку приложения и выберите **Удалить**, выберите компонент и нажмите **Удалить**, а затем следуйте указаниям на экране.

## На Рабочем столе

- 1 В Боковой панели выберите **Найти > Apps(Приложения)**.
- 2 Найдите **Панель управления**.
- 3 Нажмите **Программы и функции**.
- 4 Щелкните правой кнопкой мыши по драйверу, который вы хотите удалить, и нажмите **Удалить**.
- 5 Следуйте инструкциям на экране.

# Работа с программой Samsung Printer Experience

**Samsung Printer Experience** - это приложения, которое объединяет в себе все настройки и элементы управления устройства Samsung. Вы можете задать параметры устройства, заказать расходные материалы, открыть руководство по устранению неисправностей, посетить веб-сайт Samsung и получать информацию о подключенном устройстве. Это приложение будет автоматически загружено из Windows **Store(Магазин)** при подключении устройства к компьютеру и при наличии связи с сетью Интернет.

## Описание программы Samsung Printer Experience

Запуск программы

На экране **Пуск** выберите **Samsung Printer Experience** (  ).

Интерфейс **Samsung Printer Experience** включает в себя различные полезные функции, которые представлены в следующей таблице:



Снимок экрана может отличаться в зависимости от модели.

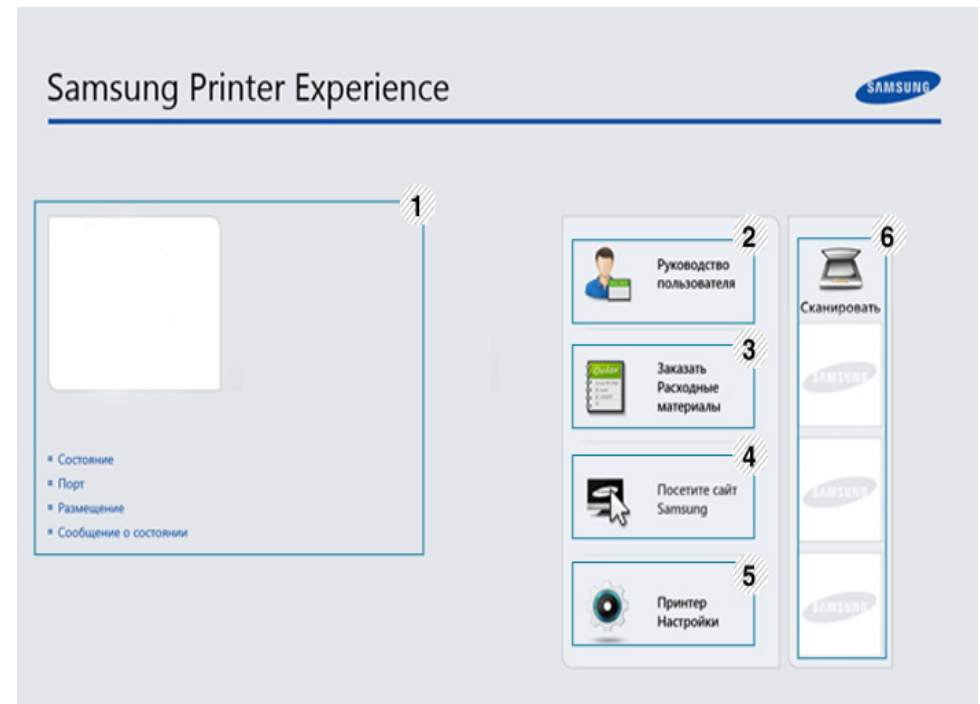

1	<b>Информация о принтере</b>	Здесь представлена общая информация об устройстве. Вы можете просматривать состояние принтера, его расположение, IP-адрес и оставшийся уровень тонера.
---	------------------------------	--

# Работа с программой Samsung Printer Experience

2	<b>Руководство пользователя</b>	<p>Этот пункт позволяет просмотреть Руководство пользователя. Для использования этой функции требуется подключение к сети Интернет.</p> <div data-bbox="367 373 1093 695"><p>В случае возникновения ошибки эта кнопка открывает <b>Руководство по устранению неисправностей</b>. С ее помощью можно открыть раздел об устранении неисправностей руководства пользователя.</p></div>
3	<b>Заказать Расходные материалы</b>	<p>Нажмите эту кнопку, чтобы заказать сменные картриджи через Интернет. Для использования этой функции требуется подключение к сети Интернет.</p>
4	<b>Посетите сайт Samsung</b>	<p>Ссылка на веб-сайт принтеров Samsung. Для использования этой функции требуется подключение к сети Интернет.</p>
5	<b>Принтер Настройки</b>	<p>Вы можете задать разные параметры устройства, такие как бумага, формат, эмуляция, сеть и печать информации с помощью службы <b>SyncThru™ Web Service</b>. Ваше устройство должно быть подключено к сети. Эта кнопка будет неактивной, если устройство подключено с помощью кабеля USB.</p>

6	<b>Список устройств и Последнее отсканированное изображение</b>	<p>В списке сканеров отображаются устройства, которые поддерживают программу <b>Samsung Printer Experience</b>. Под устройством отображается последнее отсканированное изображение. Ваше устройство должно быть подключено к сети, чтобы вы могли сканировать с помощью этой программы. Этот раздел предназначен для владельцев многофункциональных устройств.</p>
---	---	--

# Работа с программой Samsung Printer Experience

## Добавление/удаление принтеров

Если в программу **Samsung Printer Experience** не добавлен ни один принтер, или если вы хотите добавить или удалить какой-либо принтер, выполните следующие действия.





Добавлять и удалять можно только принтеры, подключенные к сети.

## Добавление принтера

- 1 В меню **Charms(Чудо-кнопки)** выберите **Параметры**.  
Или щелкните левой кнопкой на странице **Samsung Printer Experience** и выберите **Параметры**.
- 2 Выберите **Добавить принтер**
- 3 Выберите принтер, который вы хотите добавить.  
Добавленный принтер появится в меню программы.



Если вы видите значок , вы также можете нажать значок , чтобы добавить принтер.

## Удаление принтера

- 1 В меню **Charms(Чудо-кнопки)** выберите **Параметры**.  
Или щелкните левой кнопкой на странице **Samsung Printer Experience** и выберите **Параметры**.
- 2 Выберите **Удалить принтер**
- 3 Выберите принтер, который вы хотите удалить.
- 4 Щелкните **Да**.  
Удаленный принтер исчезнет из меню.



# Работа с программой Samsung Printer Experience

## Печать в ОС Windows 8

В этом разделе приводятся общие сведения о печати из экрана **Пуск**.

## Основные операции печати

- 1 Откройте документ, который необходимо распечатать.
- 2 В Charms(Чудо-кнопки) выберите **Устройства**.
- 3 Выберите принтер из списка.
- 4 Задайте параметры печати, такие как количество копий и ориентацию.

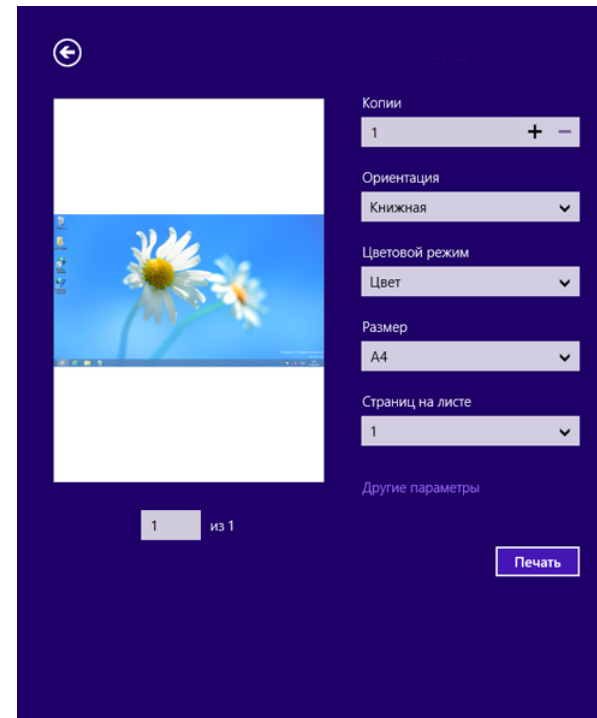

- 5 Нажмите кнопку **Печать**, чтобы запустить печать.



# Работа с программой Samsung Printer Experience

## Отмена задания печати

Если задание печати находится в очереди или буфере, его можно отменить следующим образом:

- Открыть это окно можно дважды щелкнув на значке устройства (  ) на панели задач Windows.
- Отменить текущее задание также можно, нажав на панели управления устройства кнопку  (**Отмена** или **Стоп/Сброс**).

## Переход к дополнительным настройкам



В зависимости от модели или интерфейса изображение на экране может выглядеть иначе.

Вы можете задать дополнительные параметры печати.

- 1 Откройте документ, который необходимо распечатать.
- 2 В **Charms(Чудо-кнопки)** выберите **Устройства**.
- 3 Выберите принтер из списка.
- 4 Нажмите **Другие параметры**.

## Вкладка «Основные»

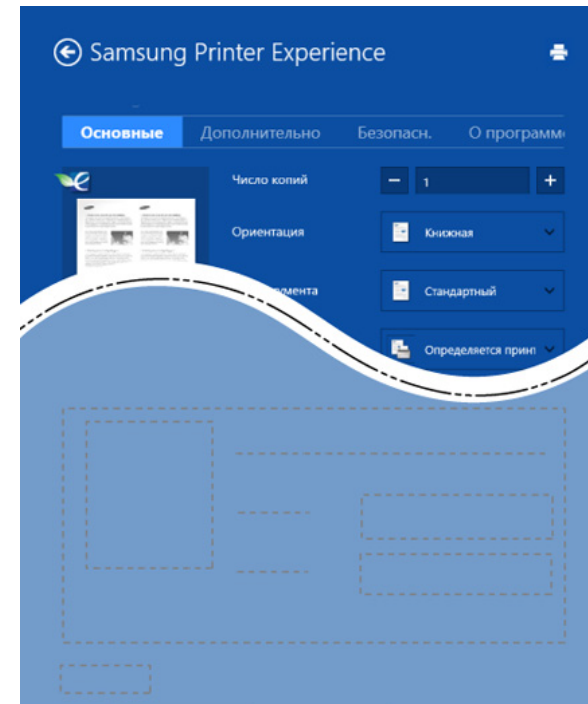

### Основные

Эта функция позволяет выбрать основные параметры печати, такие как копии, ориентация и тип документа.

### Настройки экономии

Эта функция позволяет задать печать несколько страниц на одном листе для экономии расходных материалов.

# Работа с программой Samsung Printer Experience

## Вкладка «Дополнительно»

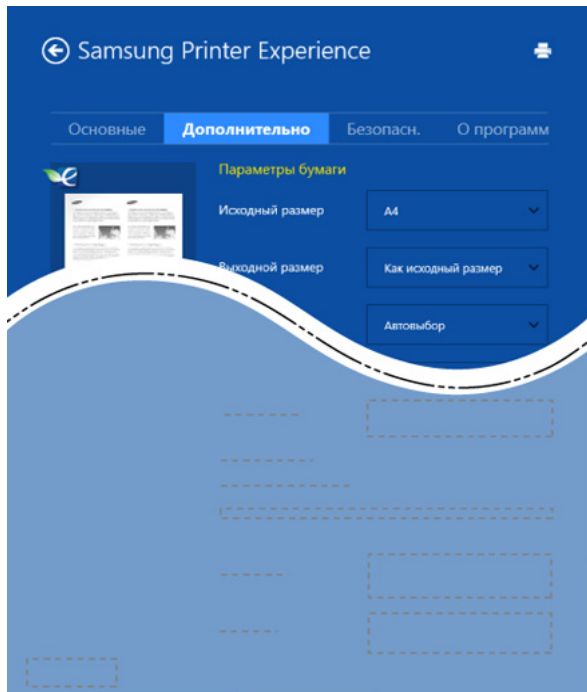

### Параметры бумаги

На вкладке можно настроить основные параметры работы с бумагой.

### Настройка макета

Это пункт позволяет выбрать разные способы расположения документа.

## Вкладка «Безопасн.»



Некоторые функции могут различаться в зависимости от модели и опций. Если эта вкладка не отображается или отключена, это означает, что функция не поддерживается.

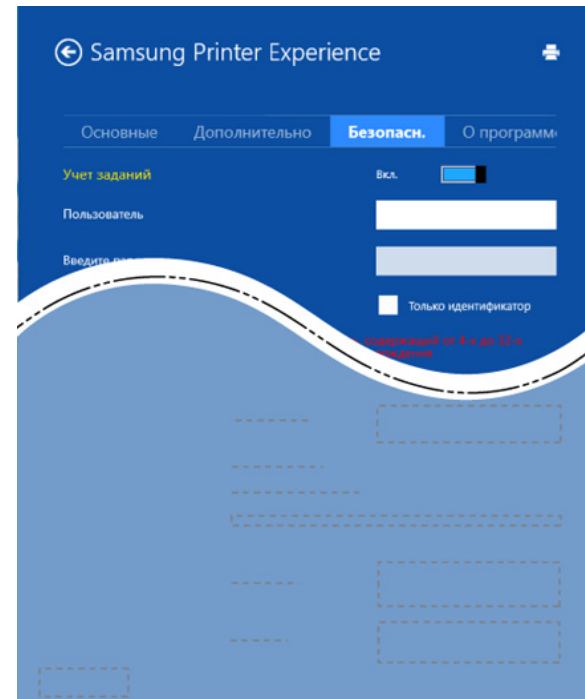

### Учет заданий

Данная функция позволяет выполнять печать с заданными правами.

### Конфиденциальная печать

Данный режим предназначен для печати конфиденциальных документов. Чтобы начать печать, необходимо ввести пароль.

# Работа с программой Samsung Printer Experience

## Использование функции общего доступа

Программа **Samsung Printer Experience** позволяет выполнять печать из других приложений, установленных на компьютере, с помощью функции общего доступа.



Эта функция доступна только для печати файлов в формате jpeg, bmp, tiff, gif и png.

- 1 Выберите файл, который вы хотите напечатать и откройте его в другом приложении.
- 2 В меню **Чудо-кнопки** выберите **Общий доступ > Samsung Printer Experience**.
- 3 Задайте параметры печати, такие как количество копий и ориентацию.
- 4 Нажмите кнопку **Печать**, чтобы запустить печать.

## Сканирование в ОС Windows 8



Этот раздел предназначен для владельцев многофункциональных устройств.



Сканирование с помощью данного устройства позволяет преобразовать изображения и текст в цифровые файлы, которые можно сохранить на компьютере.

## Сканирование с помощью программы Samsung Printer Experience

Отображаются основные параметры для быстрого сканирования.

- 1 Поместите документ на стекло экспонирования лицевой стороной вниз или несколько документов в автоподатчик лицевой стороной вверх.
- 2 На экране **Samsung Printer Experience** выберите **Пуск**.
- 3 Нажмите **Сканирование** ()
- 4 Задайте параметры сканирования, такие как тип изображения, размер документа и разрешения.

# Работа с программой Samsung Printer Experience

- 5 Нажмите **Просмотр**, () чтобы просмотреть сканируемое изображение.
- 6 Отрегулируйте параметры изображения, например, поверните его или разверните.
- 7 Нажмите **Сканирование** () и сохраните изображение.



- При загрузке оригинала в автоподатчик, функция (или DADF), **Просмотр** () будет недоступной.
- Вы можете пропустить шаг 5, если выбрано предварительное сканирование.

# Доступ к инструментам управления

Компания Samsung предоставляет разнообразные инструменты управления принтерами Samsung. Дополнительную информацию по каждому из инструментов вы найдете в разделе «Полезные инструменты управления» на стр. 257.

- 1** В **Charms(Чудо-кнопки)** выберите **Найти > Apps(Приложения)**.
- 2** Найдите **Принтер Samsung**.
- 3** В разделе **Принтер Samsung** можно найти установленные инструменты управления.
- 4** Нажмите на тот инструмент управления, который вы хотите использовать.



После установки драйвера для некоторых инструментов управления вы можете запускать их непосредственно из меню **Пуск** нажатием на соответствующий значок.

# Установка дополнительных компонентов

При установке дополнительных устройств, таких как дополнительный лоток, память и т.п., принтер автоматически определит и настроит эти устройства. Если вы не можете использовать дополнительные устройства, его необходимо настроить в меню **Параметры устройств**.

- 1 В **Charms(Чудо-кнопки)** выберите **Найти > Параметры**.
- 2 Найдите **Устройства и принтеры**.
- 3 Щелкните по значку принтера правой кнопкой мыши и выберите пункт **свойства принтера**.

 При наличии рядом с пунктом **Свойства принтера** знака стрелки ► можно выбрать другой драйвер, ассоциированный с данным принтером.

- 4 Выберите **Параметры устройств**.

 Окно **свойства принтера** может отличаться в зависимости от используемой ОС.

- 5 Выберите один из параметров
- 6 Нажимайте на кнопку **ОК** до закрытия окна **Свойства принтера**.

# Устранение неполадок

Проблема	Решения
Программа <b>Samsung Printer Experience</b> не отображается при нажатии кнопки <b>Другие параметры</b> .	Программа <b>Samsung Printer Experience</b> не установлена. Загрузите приложение из Windows <b>Store(Магазин)</b> и установите его.
Информация об устройстве не отображается при нажатии на кнопку <b>Устройства и принтеры</b> .	Установите флажок напротив <b>Свойства принтера</b> . Щелкните вкладку <b>Порты</b> . ( <b>Панель управления &gt; Устройства и принтеры &gt; Щелкните значок принтера правой кнопкой мыши и выберите пункт <b>Свойства принтера</b></b> )
Появляется сообщение об ошибке.	Если в полях <b>Файл</b> или <b>LPT</b> установлена флажки, уберите их и выберите <b>TCP/IP, USB</b> или <b>WSD</b> .



# Contact SAMSUNG worldwide

If you have any comments or questions regarding Samsung products, contact the Samsung customer care center.

Country/Region	Customer Care Center	WebSite
<b>ALGERIA</b>	0800 100 100	www.samsung.com/n_africa
<b>ANGOLA</b>	91-726-7864	www.samsung.com
<b>ARGENTINA</b>	0800-333-3733	www.samsung.com.ar
<b>ARMENIA</b>	0-800-05-555	www.samsung.com
<b>AUSTRALIA</b>	1300 362 603	www.samsung.com/au
<b>AUSTRIA</b>	0810-SAMSUNG (7267864, € 0.07/min)	www.samsung.com
<b>AZERBAIJAN</b>	088-55-55-555	www.samsung.com
<b>BAHRAIN</b>	8000-4726	www.samsung.com/ae (English) www.samsung.com/ae_ar (Arabic)
<b>BELARUS</b>	810-800-500-55-500	www.samsung.com
<b>BELGIUM</b>	02-201-24-18	www.samsung.com/be (Dutch) www.samsung.com/be_fr (French)
<b>BOLIVIA</b>	800-10-7260	www.samsung.com

Country/Region	Customer Care Center	WebSite
<b>BOSNIA</b>	051 133 1999	www.samsung.com
<b>BOTSWANA</b>	8007260000	www.samsung.com
<b>BRAZIL</b>	0800-124-421 (Demais cidades e regiões) 4004-0000 (Capitais e grandes centros)	www.samsung.com.br
<b>BULGARIA</b>	07001 33 11 , share cost tariff	www.samsung.com/bg
<b>BURUNDI</b>	200	www.samsung.com
<b>CAMEROON</b>	7095- 0077	www.samsung.com/africa_fr/
<b>CANADA</b>	1-800-SAMSUNG (726-7864)	www.samsung.com/ca (English) www.samsung.com/ca_fr (French)
<b>CHILE</b>	800-SAMSUNG (726-7864) [HHP] 02-24828200	www.samsung.com/cl
<b>CHINA</b>	400-810-5858	www.samsung.com
<b>COLOMBIA</b>	01-8000112112 Bogotá: 6001272	www.samsung.com/co

# Contact SAMSUNG worldwide

Country/Region	Customer Care Center	WebSite
<b>COSTA RICA</b>	0-800-507-7267	www.samsung.com/ latin (Spanish) www.samsung.com/ latin_en (English)
<b>CROATIA</b>	062 SAMSUNG (062 726 786)	www.samsung.com/hr
<b>Cote D' Ivoire</b>	8000 0077	www.samsung.com/ africa_fr/
<b>CYPRUS</b>	8009 4000 only from landline	www.samsung.com/gr
<b>CZECH</b>	800-SAMSUNG (800-726786)	www.samsung.com
<b>DENMARK</b>	70 70 19 70	www.samsung.com
<b>DOMINICA</b>	1-800-751-2676	www.samsung.com/ latin (Spanish) www.samsung.com/ latin_en (English)
<b>DRC</b>	499999	www.samsung.com
<b>ECUADOR</b>	1-800-10-7267	www.samsung.com/ latin (Spanish) www.samsung.com/ latin_en (English)
<b>EGYPT</b>	08000-726786	www.samsung.com

Country/Region	Customer Care Center	WebSite
<b>EIRE</b>	0818 717100	www.samsung.com
<b>EL SALVADOR</b>	800-6225	www.samsung.com/ latin (Spanish) www.samsung.com/ latin_en (English)
<b>ESTONIA</b>	800-7267	www.samsung.com/ee
<b>FINLAND</b>	030-6227 515	www.samsung.com
<b>FRANCE</b>	01 48 63 00 00	www.samsung.com/fr
<b>GERMANY</b>	0180 6 SAMSUNG bzw. 0180 6 7267864* [HHP] 0180 6 M SAMSUNG bzw. 0180 6 67267864* (*0,20 €/Anruf aus dem dt. Festnetz, aus dem Mobilfunk max. 0,60 €/Anruf)	www.samsung.com
<b>GEORGIA</b>	8-800-555-555	www.samsung.com
<b>GHANA</b>	0800-10077 0302-200077	www.samsung.com/ africa_en/

# Contact SAMSUNG worldwide

Country/Region	Customer Care Center	WebSite
<b>GREECE</b>	80111-SAMSUNG (80111 726 7864) only from land line(+30) 210 6897691 from mobile and land line	www.samsung.com/gr
<b>GUATEMALA</b>	1-800-299-0013	www.samsung.com/ latin (Spanish)  www.samsung.com/ latin_en (English)
<b>HONDURAS</b>	800-27919267	www.samsung.com/ latin (Spanish)  www.samsung.com/ latin_en (English)
<b>HONG KONG</b>	(852) 3698-4698	www.samsung.com/hk (Chinese)  www.samsung.com/ hk_en (English)
<b>HUNGARY</b>	06-80-SAMSUNG (726-7864)	www.samsung.com/hu
<b>INDIA</b>	1800 3000 8282 1800 266 8282	www.samsung.com/in
<b>INDONESIA</b>	0800-112-8888 (Toll Free) 021-5699-7777	www.samsung.com/id
<b>IRAN</b>	021-8255	www.samsung.com

Country/Region	Customer Care Center	WebSite
<b>ITALIA</b>	800-SAMSUNG (726-7864) [HHP] 800.Msamsung (800.67267864)	www.samsung.com
<b>JAMAICA</b>	1-800-234-7267	www.samsung.com
<b>JAPAN</b>	0120-327-527	www.samsung.com
<b>JORDAN</b>	800-22273 065777444	www.samsung.com/ Levant (English)
<b>KAZAKHSTAN</b>	8-10-800-500-55-500 (GSM:7799)	www.samsung.com
<b>KENYA</b>	0800 545 545	www.samsung.com
<b>KUWAIT</b>	183-2255 (183-CALL)	www.samsung.com/ae (English)  www.samsung.com/ ae_ar (Arabic)
<b>KYRGYZSTAN</b>	00-800-500-55-500	www.samsung.com
<b>LATVIA</b>	8000-7267	www.samsung.com/lv
<b>LITHUANIA</b>	8-800-77777	www.samsung.com/lt
<b>LUXEMBURG</b>	261 03 710	www.samsung.com
<b>MALAYSIA</b>	1800-88-9999	www.samsung.com/ my

# Contact SAMSUNG worldwide

Country/Region	Customer Care Center	WebSite
<b>MEXICO</b>	01-800-SAMSUNG (726-7864)	www.samsung.com
<b>MOLDOVA</b>	0-800-614-40	www.samsung.com
<b>MONGOLIA</b>	+7-800-555-55-55	www.samsung.com
<b>MONTENEGRO</b>	020 405 888	www.samsung.com
<b>MOROCCO</b>	080 100 2255	www.samsung.com
<b>MOZAMBIQUE</b>	847267864 / 827267864	www.samsung.com
<b>NAMIBIA</b>	08 197 267 864	www.samsung.com
<b>NIGERIA</b>	0800-726-7864	www.samsung.com/ africa_en/
<b>NETHERLANDS</b>	0900-SAMSUNG (0900-7267864) (€ 0,10/min)	www.samsung.com
<b>NEW ZEALAND</b>	0800 SAMSUNG (0800 726 786)	www.samsung.com/nz
<b>NICARAGUA</b>	00-1800-5077267	www.samsung.com/ latin (Spanish) www.samsung.com/ latin_en (English)
<b>NORWAY</b>	815-56 480	www.samsung.com

Country/Region	Customer Care Center	WebSite
<b>OMAN</b>	800-SAMSUNG (726-7864)	www.samsung.com/ae (English) www.samsung.com/ ae_ar (Arabic)
<b>PAKISTAN</b>	0800-Samsung (72678)	www.samsung.com/ pk/
<b>PANAMA</b>	800-7267	www.samsung.com/ latin (Spanish) www.samsung.com/ latin_en (English)
<b>PARAGUAY</b>	009 800 542 0001	www.samsung.com.py
<b>PERU</b>	0-800-777-08 Desde celulares por favor llamar al número 336 8686	www.samsung.com/pe
<b>PHILIPPINES</b>	1-800-10-7267864 [PLDT] 1-800-8-7267864 [Globe landline and Mobile] 02-4222111 [Other landline]	www.samsung.com/ph

# Contact SAMSUNG worldwide

Country/Region	Customer Care Center	WebSite
<b>POLAND</b>	0 801-1SAMSUNG(172-678) * lub +48 22 607-93-33 **  [HHP] 0 801-672-678* lub +48 22 607-93-33**  * (całkowity koszt połączenia jak za 1 impuls według taryfy operatora)  ** (koszt połączenia według taryfy operatora)	www.samsung.com/pl
<b>PORTUGAL</b>	808 20-SAMSUNG (808 20 7267)	www.samsung.com
<b>PUERTO RICO</b>	1-800-682-3180	www.samsung.com
<b>QATAR</b>	800-2255 (800-CALL)	www.samsung.com/ae (English)  www.samsung.com/ ae_ar (Arabic)
<b>RWANDA</b>	9999	www.samsung.com
<b>ROMANIA</b>	08008 SAMSUNG (08008 726 7864)TOLL FREE No.	www.samsung.com/ro
<b>RUSSIA</b>	800-00-0077	www.samsung.com
<b>SAUDI ARABIA</b>	9200-21230	www.samsung.com/sa (Arabic)

Country/Region	Customer Care Center	WebSite
<b>SENEGAL</b>	8-800-555-55-55	www.samsung.com/ africa_fr/
<b>SERBIA</b>	011 321 6899	www.samsung.com/rs
<b>SINGAPORE</b>	1800-SAMSUNG (726-7864)	www.samsung.com/sg
<b>SLOVAKIA</b>	0800 - SAMSUNG(0800-726 786)	www.samsung.com
<b>SOUTH AFRICA</b>	0860 SAMSUNG (726-7864)	www.samsung.com
<b>SPAIN</b>	902-1-SAMSUNG(902 172 678)	www.samsung.com
<b>SUDAN</b>	1969	www.samsung.com
<b>SWEDEN</b>	0771 726 7864 (SAMSUNG)	www.samsung.com
<b>SWITZERLAND</b>	0848-SAMSUNG (7267864, CHF 0.08/min)	www.samsung.com/ch  www.samsung.com/ ch_fr/
<b>SYRIA</b>	18252273	www.samsung.com/ Levant (English)
<b>TADJIKISTAN</b>	8-10-800-500-55-500	www.samsung.com
<b>TAIWAN</b>	0800-329-999	www.samsung.com/tw
<b>TANZANIA</b>	0685 88 99 00	www.samsung.com

# Contact SAMSUNG worldwide

Country/Region	Customer Care Center	WebSite
<b>THAILAND</b>	1800-29-3232 02-689-3232	<a href="http://www.samsung.com/th">www.samsung.com/th</a>
<b>TRINIDAD &amp; TOBAGO</b>	1-800-SAMSUNG (726-7864)	<a href="http://www.samsung.com">www.samsung.com</a>
<b>TURKEY</b>	444 77 11	<a href="http://www.samsung.com">www.samsung.com</a>
<b>U.A.E</b>	800-SAMSUNG (726-7864)	<a href="http://www.samsung.com">www.samsung.com</a>
<b>U.K</b>	0330 SAMSUNG (726-7864)	<a href="http://www.samsung.com">www.samsung.com</a>
<b>U.S.A</b>	1-800-SAMSUNG (726-7864)	<a href="http://www.samsung.com/us">www.samsung.com/us</a>
<b>U.S.A (Mobile Phones)</b>	[HHP] 1-888-987-HELP(4357)	<a href="http://www.samsung.com">www.samsung.com</a>
<b>UGANDA</b>	0800 300 300	<a href="http://www.samsung.com">www.samsung.com</a>
<b>UKRAINE</b>	0-800-502-000	<a href="http://www.samsung.com/ua">www.samsung.com/ua</a> (Ukrainian) <a href="http://www.samsung.com/ua_ru">www.samsung.com/ua_ru</a> (Russian)
<b>URUGUAY</b>	000 405 437 33	<a href="http://www.samsung.com">www.samsung.com</a>
<b>UZBEKISTAN</b>	8-10-800-500-55-500	<a href="http://www.samsung.com">www.samsung.com</a>
<b>VENEZUELA</b>	0-800-100-5303	<a href="http://www.samsung.com/ve">www.samsung.com/ve</a>
<b>VIETNAM</b>	1 800 588 889	<a href="http://www.samsung.com">www.samsung.com</a>
<b>ZAMBIA</b>	0211 350370	<a href="http://www.samsung.com">www.samsung.com</a>



Представленный ниже глоссарий поможет ознакомиться с продуктом. Здесь разъясняется терминология, которая обычно используется при описании процесса печати, в том числе и в данном руководстве пользователя.

## 802.11

802.11 — это набор стандартов беспроводной связи в локальных сетях (WLAN), разработанный комитетом стандартизации IEEE LAN/MAN (IEEE 802).

## 802.11b/g/n

Стандарт 802.11b/g/n позволяет использовать одно и то же оборудование в полосе частот 2,4 ГГц. Стандарт 802.11b обеспечивает полосу пропускания до 11 Мбит/с, а 802.11n — до 150 Мбит/с. На скорость передачи данных устройств 802.11b/g/n может влиять излучение микроволновых печей, беспроводных телефонов и устройств Bluetooth.

## Точка доступа

Точка доступа или беспроводная точка доступа (AP или WAP) — устройство, объединяющее беспроводные устройства связи в рамках беспроводных локальных сетей (WLAN). Оно действует как центральный передатчик и приемник радиосигналов в сети WLAN.

## ADF

Автоматический податчик документов (ADF) — модуль сканирования, который автоматически подает лист оригинала, так что устройство может сразу отсканировать несколько страниц.

## AppleTalk

AppleTalk — это определенный набор протоколов, разработанный компанией Apple для компьютерных сетей. Он был включен в оригинальный Mac(1984), а сейчас его использование ограничивается компанией Apple в пользу сетей TCP/IP.

## Битовая глубина

Термин компьютерной графики, означающий число битов, которые используются для описания цвета каждого пикселя растрового изображения. Большая глубина цвета дает более широкий диапазон отдельных цветов. С возрастанием количества битов число возможных цветов становится слишком большим для карты цветов. Однобитный цвет обычно называют монохромным или черно-белым.

## BMF

Растровый графический формат внутреннего использования графической подсистемы Microsoft Windows (GDI), который обычно применяется в качестве простого формата графических файлов на этой платформе.

## BOOTP

---

Протокол начальной загрузки. Сетевой протокол, используемый для автоматического получения клиентом своего IP-адреса. Получение IP-адреса происходит во время загрузки компьютеров или операционных систем, запущенных на этих компьютерах. Серверы BOOTP назначают IP-адрес каждому сетевому клиенту из адресного пула. BOOTP дает возможность бездисковым рабочим станциям получать IP-адрес перед загрузкой какой-либо современной операционной системы.

## CCD

---

Прибор с зарядовой связью (CCD) — устройство, обеспечивающее выполнение задания сканирования. Механизм блокировки CCD также используется для удержания модуля CCD с целью предотвращения повреждений при передвижении аппарата.

## Сортировка

---

Сортировка — это процесс печати задания наборами по несколько копий. Если выбрана сортировка, то устройство сначала печатает полный набор, а потом дополнительные копии.

## Панель управления

---

Панель управления — это часть корпуса, как правило, вертикальная, на которой расположены элементы управления и индикации. Обычно они находятся на передней панели устройства.

## Заполнение

---

Печатный термин, используемый для измерения расхода тонера при печати. Например, заполнение 5 % означает, что лист А4 приблизительно на 5 % заполнен изображениями или текстом. Если копия документа или его оригинал содержит сложные изображения или большой объем текста, заполнение будет большим и соответственно возрастет расход тонера.

## CSV

---

Значения, разделенные запятыми (CSV). Данный тип формата файлов используется для обмена данными между неродственными приложениями. Из-за применения в Microsoft Excel этот формат стал стандартом де-факто в отрасли, даже среди платформ, выпущенных другими производителями.



## DADF

---

Дуплексный автоподатчик документов (DADF) — это модуль сканирования, который автоматически подает и переворачивает лист оригинала, так что устройство может отсканировать его с обеих сторон.

## По умолчанию

---

Значение или параметр, которые действуют при начальной установке принтера, его перезагрузке или инициализации.

## DHCP

---

Протокол динамической конфигурации сетевого узла (DHCP) является сетевым протоколом «клиент-сервер». Сервер DHCP предоставляет параметры конфигурации на конкретный запрос от клиента DHCP, обычно компьютеру клиента параметры требуются для подключения к сети. DHCP предоставляет также механизм назначения IP-адреса компьютеру клиента.

## DIMM

---

Модуль памяти с двухрядным расположением выводов (DIMM) — небольшая печатная плата, предназначенная для хранения данных. DIMM хранит все данные принтера, такие как данные для печати и полученные факсы.

## DLNA

---

Альянс цифровых домашних сетей (DLNA) — стандарт, который позволяет устройствам, подключенным к домашней сети, обмениваться информацией друг с другом.

## DNS

---

Служба доменных имен (DNS) — система, которая хранит информацию, связанную с доменными именами в распределенной по сети базе данных, такой как Интернет.

## Матричный принтер

---

Матричный принтер — это тип компьютерного печатающего устройства с печатающей головкой, которая перемещается над листом вперед-назад. Печать происходит, когда к бумаге прижимается пропитанная чернилами тканевая лента, почти как в печатной машинке.

## DPI

---

Точек на дюйм (DPI) — единица измерения разрешения, используемая для сканирования и печати. В целом большее значение DPI обеспечивает более высокое разрешение, больше видимых деталей изображения и больший размер файла.

## DRPD

---

Режим распознавания условного звонка. Функция условного звонка — это услуга телефонной компании, позволяющая использовать одну телефонную линию для работы с несколькими телефонными номерами.

## Модуль двусторонней печати

---

Механизм для автоматического переворачивания листа бумаги, с помощью которого устройство может выполнять сканирование или печать на обеих сторонах бумаги. Принтер, оснащенный модулем двусторонней печати, может печатать на обеих сторонах бумаги в течение одного цикла печати.

## Рабочая нагрузка

---

Рабочая нагрузка — это количество страниц в месяц, которое принтер может напечатать без ухудшения качества печати. Обычно принтер имеет ограничение технического ресурса, например количество страниц в год. Технический ресурс, как правило, определяется средним количеством отпечатков в течение срока гарантийного обслуживания. Например, при рабочей нагрузке 48 000 страниц в месяц, принимая в расчет 20 рабочих дней, предельное количество страниц в день составляет 2 400.

## ЕСМ

---

Режим исправления ошибок (ЕСМ) — необязательный режим передачи данных, имеющийся в факсимильных аппаратах или в факс-модемах класса 1. Он автоматически регистрирует и исправляет ошибки в процессе передачи факса, которые иногда возникают из-за помех в телефонной линии.

## Эмуляция

---

Эмуляция — это техника получения при помощи одного устройства тех же результатов, что и при использовании другого.

Эмулятор дублирует функции одной системы при помощи другой системы, так что вторая система ведет себя как первая. При эмуляции стараются точно воспроизвести внешние особенности функционирования, в отличие от симуляции, при которой речь идет об абстрактной модели симулируемой системы, часто имея в виду ее внутреннее состояние.

## Ethernet

---

Ethernet — это технология организации компьютерных сетей на основе передачи кадров, используемая при создании локальных сетей. Она определяет метод проводного подключения и передачи сигналов на физическом уровне, форматы кадров и протоколы на уровне MAC (управление доступом к среде)/канальном уровне модели OSI. Наиболее полно Ethernet характеризует стандарт IEEE 802.3. Он стал самой распространенной технологией, применяемой для организации локальных сетей начиная с 1990-х годов и по сей день.

## EtherTalk

---

Набор протоколов, разработанный компанией Apple Computer для компьютерных сетей. Он был включен в оригинальный Mac(1984), а сейчас его использование ограничивается компанией Apple в пользу сетей TCP/IP.

## FDI

---

Внешний интерфейс устройства (FDI) — это плата, устанавливаемая для подключения внешнего устройства, такого как монетоприемник или карт-ридер. Такие устройства позволяют предоставлять платные услуги печати.

## FTP

---

Протокол передачи файлов (FTP) — широко используемый протокол для обмена файлами в любой сети, поддерживающей протокол TCP/IP (такой как Интернет или Интранет).

## Термофиксатор

---

Часть лазерного принтера, которая фиксирует тонер на материале для печати. Состоит из нагревательного ролика и ролика давления. Нанесенный на бумагу тонер закрепляется термофиксатором путем нагревания под давлением, поэтому из лазерного принтера выходит теплая бумага.

## Шлюз

---

Соединение между компьютерными сетями или между компьютерной сетью и телефонной линией. Является очень распространенным, так как представляет собой компьютер или сеть, которая разрешает доступ другому компьютеру или сети.

## Оттенки серого

---

Оттенки серого соответствуют светлым и темным участкам изображения при преобразовании цветных изображений в черно-белые; различные цвета представляются разными оттенками серого.

## Полутона

---

Тип изображения, где оттенки серого имитируются печатью точек с различной плотностью. В интенсивно закрашенных областях количество точек больше, а в более светлых — меньше.

## Запоминающее устройство (жесткий диск)

---

Запоминающее устройство, известное как жесткий диск, - это устройство долговременного хранения информации, в котором данные в цифровом виде хранятся на быстро вращающихся дисках с намагниченными поверхностями.

## IEEE

---

Институт инженеров по электротехнике и радиоэлектронике (IEEE) — международная некоммерческая организация, которая занимается продвижением технологий, связанных с электричеством.

## IEEE 1284

---

Стандарт параллельного порта 1284, который был разработан Институтом инженеров по электротехнике и радиоэлектронике (IEEE). Термин 1284-B описывает особый тип разъема на конце параллельного кабеля, который подключается к периферийному устройству (например, к принтеру).

## Внутренняя сеть

---

Частная сеть, в которой используются протоколы Интернета, связь между узлами в сети и, возможно, общедоступная система связи, обеспечивающая защиту части информации организации или операций с ее сотрудниками. Иногда термин относится только к видимой службе, внутреннему веб-сайту.

## IP-адрес

---

IP-адрес — уникальное число, которое используется сетевыми устройствами для идентификации и взаимодействия друг с другом по сети с использованием стандарта Internet Protocol.

## IPM

---

Изображений в минуту (IPM) — показатель скорости принтера. Значение IPM показывает количество односторонних листов, которое принтер может напечатать за одну минуту.

## IPP

---

Интернет-протокол печати (IPP) определяет стандартный протокол печати, а также управления заданиями печати, размерами носителя, разрешением и т. п. IPP может использоваться локально или через Интернет для сотен принтеров, он поддерживает также контроль доступа, идентификацию и шифрование данных, что значительно расширяет его возможности и обеспечивает большую безопасность при печати по сравнению с предыдущими протоколами.

## IPX/SPX

---

IPX/SPX означает обмен пакетами в Интернете/последовательный обмен пакетами. Это сетевой протокол, используемый операционной системой Novell NetWare. Как IPX, так и SPX обеспечивают службу подключения подобно TCP/IP, при этом протокол IPX имеет сходство с IP, а SPX имеет сходство с TCP. IPX/SPX первоначально был разработан для локальных сетей (LAN) и отличается эффективностью (по производительности превышает протокол TCP/IP в LAN).

## ISO

---

Международная организация по стандартизации (ISO) — международный орган, членами которого являются представители национальных органов стандартизации. ISO публикует промышленные и коммерческие стандарты, используемые во всем мире.

## ITU-T

---

Международный союз электросвязи — международная организация, созданная с целью стандартизации и регулирования международных радио- и телекоммуникаций. В его основные задачи входит стандартизация, распределение радиочастот и организация мероприятий связи между разными странами, чтобы обеспечить работу международной телефонной связи. «Т» в аббревиатуре ITU-T означает телекоммуникации.

## Диаграмма ITU-T №1

---

Стандартная тестовая диаграмма, публикуемая ITU-T для передачи документов по факсимильной связи.

## JBIG

---

Объединенная экспертная группа по бинарным изображениям (JBIG) — стандарт сжатия изображений без потерь качества и четкости; был разработан для сжатия бинарных изображений, в частности, факсов, но может применяться также для других изображений.

## JPEG

---

Объединенная экспертная группа по фотографии (JPEG) — наиболее распространенный стандартный метод сжатия фотографических изображений с частичной потерей качества. Этот формат используется для хранения и передачи фотографий в Интернете.

## LDAP

---

Облегченный протокол доступа к каталогам (LDAP) — сетевой протокол для запросов и изменений служб каталогов, работающих по протоколу TCP/IP.

## LED

---

Светодиодный индикатор (LED) — полупроводниковый элемент, который отображает состояние устройства.

## MAC-адрес

---

Адрес контроля доступа к среде (MAC) — уникальный идентификатор устройства, присоединенного к сетевой среде. MAC-адрес — уникальное 48-битовое число; обычно записывается в виде 12 шестнадцатеричных символов, сгруппированных попарно (например, 00-00-0c-34-11-4e). Этот адрес обычно жестко запрограммирован в плате сетевого интерфейса (NIC) ее производителем и используется, чтобы помочь маршрутизаторам найти устройство в обширных сетях.

## MFP

---

Многофункциональный принтер (MFP) — офисное устройство, сочетающее в одном корпусе функции принтера, копировального устройства, факса, сканера и т. п.

## MH

---

Модифицированный алгоритм Хаффмана (MH) — алгоритм сжатия данных (изображений), передаваемых факсимильными аппаратами; рекомендуется стандартом ITU-T T.4. Данный алгоритм имеет схему продольного кодирования на основе словаря кодов, оптимизированную для эффективного сжатия пустых участков. Так как большинство факсов состоит в основном из пустых участков, это позволяет свести к минимуму время передачи большинства факсов.

## MMR

---

Модифицированный метод модификации READ (MMR) — метод сжатия данных, рекомендованный ITU-T T.6.

## Модем

---

Устройство, модулирующее сигнал несущей частоты путем кодирования цифровой информации, а также демодулирующее такой сигнал несущей частоты путем декодирования переданной информации.

## MR

---

Модифицированный метод READ (MMR) — метод сжатия данных, рекомендованный ITU-T T.4. Посредством метода MR кодируется первая отсканированная строка с помощью алгоритма MH. Следующая строка сравнивается с предыдущей, определяются различия между ними, затем эти различия кодируются и передаются.

## NetWare

---

Сетевая операционная система, разработанная компанией Novell, Inc. Сначала она использовала кооперативную многозадачность для поддержки различных служб на ПК, а сетевые протоколы были основаны на первичном стеке Xerox XNS. В настоящее время NetWare поддерживает как TCP/IP, так и IPX/SPX.

## OPC

---

Фотобарабан (OPC) — механизм, который формирует виртуальное изображение для печати с помощью лазерного луча. Обычно представляет собой цилиндр цвета ржавчины или зеленого цвета.

Поверхность барабана, содержащегося в блоке формирования изображения, медленно изнашивается в ходе эксплуатации принтера. Барабан изнашивается из-за контакта с проявляющей кистью картриджа, чистящим механизмом и бумагой; в случае износа его следует заменить надлежащим образом.

## Оригиналы

---

Первые экземпляры (например, документа, фотографии или текста), которые копируются, воспроизводятся или переводятся, но которые сами не были скопированы или получены из чего-то другого.

## OSI

---

Взаимодействие открытых систем (OSI) — модель, разработанная для связи Международной Организацией Стандартизации (ISO). OSI представляет стандартный модульный принцип архитектуры сети, который делит требуемый набор комплексных функций на управляемый, автономный и функциональный слои. Этими слоями являются (сверху вниз): приложение, презентация, сеанс, передача, сеть, канал передачи данных и физическая связь.

## PABX

---

Офисная автоматическая телефонная станция (PABX) — автоматическая телефонная система коммутации, действующая в пределах учреждения.

## PCL

---

Язык управления печатью (PCL) — язык описания страниц (PDL), разработанный компанией HP в качестве протокола принтера, который стал промышленным стандартом. Изначально разработанный для первых струйных принтеров, PCL был выпущен и в других вариантах: для термографических печатающих устройств, матричных и лазерных принтеров.

## PDF

---

Формат переносимого документа (PDF) — разработанный компанией Adobe Systems и защищенный патентом формат файла для представления двухмерных документов в виде, не зависящем от отображающего устройства и его разрешения.

## PostScript

---

PostScript (PS) — язык описания страниц и язык программирования, используемый в основном в электронике и настольных издательских системах. Для создания изображения программа PostScript проходит через интерпретатор.

## Драйвер принтера

---

Программа, используемая для передачи команд и данных с компьютера на принтер.

## Материал для печати

---

Это материалы, такие как бумага, конверты, наклейки и прозрачная пленка, которые можно использовать в принтерах, сканерах, факсах и копировальных аппаратах.

## PPM

---

Страниц в минуту (PPM) — метод измерения скорости работы принтера, означающий количество страниц, которые принтер может напечатать за одну минуту.

## Файл PRN

---

Интерфейс, который упрощает работу, т. к. позволяет программному обеспечению взаимодействовать с драйвером устройства с помощью обычных системных команд ввода/вывода.

## Протокол

---

Обозначение или стандарт, который устанавливает или управляет соединением, связью и передачей данных между двумя вычислительными устройствами.

## PS

---

См. PostScript.



## PSTN

---

Коммутируемая телефонная сеть общего пользования (PSTN) — сеть общедоступных мировых телефонных сетей с коммутацией каналов, которая обычно маршрутизируется через коммутатор (например, в производственных помещениях).

## RADIUS

---

Служба дистанционной аутентификации пользователей по коммутируемым линиям (RADIUS) — протокол удаленной аутентификации и учета пользователей. RADIUS обеспечивает централизованное управление такими данными аутентификации, как имена и пароли пользователей, с помощью принципов AAA (аутентификация, проверка полномочий и учета) для управления сетевым доступом.

## Разрешение

---

Резкость изображения, измеряемая в точках на дюйм (тчк/дюйм). Чем больше количество точек на дюйм, тем выше разрешение.

## SMB

---

Блок серверных сообщений (SMB) — сетевой протокол, применяемый в основном для предоставления общего доступа к файлам, принтерам, последовательным портам и различным каналам связи между узлами сети. Кроме того, обеспечивает механизм связи с аутентификацией.

## SMTP

---

Простой протокол электронной почты (SMTP) — стандарт для передачи электронной почты в Интернете. SMTP — относительно простой протокол на основе текста, в котором указывается один или несколько получателей сообщения, а затем передается текст сообщения. Это протокол «клиент-сервер», по которому клиент передает сообщения электронной почты серверу.

## SSID

---

Идентификатор набора служб (SSID) — название беспроводной локальной сети. Все устройства локальной беспроводной сети обладают единым SSID, благодаря чему взаимодействуют друг с другом. Название SSID является регистрозависимым, а его длина не превышает 32 символов.

## Маска подсети

---

Маска подсети используется в сочетании с сетевым адресом для определения того, какая часть адреса является сетевым адресом, а какая — ведущим адресом.

## TCP/IP

---

Протокол TCP и протокол Интернета (IP) — набор протоколов связи, реализующий стек протоколов, на основе которого работает Интернет и большинство коммерческих сетей.

## TCR

---

Отчет подтверждения передачи (TCR) предоставляет сведения о каждой передаче данных, такие как состояние задания, результат передачи и количество отправленных страниц. Этот отчет может печататься после каждого задания или только после неудачной передачи.

## TIFF

---

Теговый формат файлов изображения (TIFF) — формат растрового изображения с переменным разрешением. Обычно TIFF описывает данные изображений, поступающие от сканера. Изображения в формате TIFF используют теги, то есть ключевые слова, определяющие характеристики содержащегося в файле изображения. Этот гибкий и независимый от платформы формат может использоваться для изображений, полученных при помощи различных приложений обработки изображений.

## Картридж с тонером

---

Своеобразный контейнер с тонером, используемый в печатающих устройствах. Тонер — это порошок, который используется в лазерных принтерах и фотокопировальных устройствах. С его помощью формируется текст и изображения на материалах для печати. Тонер может плавиться под воздействием температуры и давления термофиксатора, за счет чего он прилипает к волокнам бумаги.

## TWAIN

---

Промышленный стандарт для сканеров и программного обеспечения. При использовании TWAIN-совместимого сканера с TWAIN-совместимой программой сканирование может быть запущено из программы. TWAIN представляет собой программный интерфейс приложения записи изображений для операционных систем Microsoft Windows и Apple Mac.

## Путь UNC

---

Универсальное соглашение об именовании (UNC) — стандартный метод доступа к сетевым ресурсам в Windows NT и других продуктах Microsoft. Формат пути UNC выглядит следующим образом:  
`\\<имя_сервера>\<имя_ресурса>\<дополнительный_каталог>`

## URL

---

Унифицированный указатель ресурса (URL) — глобальный адрес документов и ресурсов в сети Интернет. Первая часть адреса указывает на используемый протокол, вторая определяет IP-адрес домена, в котором находится ресурс.

## USB

---

Универсальная последовательная шина (USB) — стандарт, разработанный компанией USB Implementers Forum, Inc., для соединения компьютеров и периферийных устройств. В отличие от параллельного порта, USB разработан для обеспечения одновременного подключения нескольких периферийных устройств к одному USB-порту компьютера.

## Водяной знак

---

Водяной знак — это различимое изображение или узор, которое более четко видно на просвет. Водяные знаки впервые были использованы в Болонье, Италия, в 1282 году; они применялись производителями бумаги для идентификации своей продукции, а также на почтовых марках, банкнотах и других правительственных документах, чтобы воспрепятствовать подделкам.

## WEP

---

Протокол шифрования в беспроводной связи (WEP) — протокол безопасности, описанный стандартом IEEE 802.11, который обеспечивает тот же уровень защиты, что и в проводных локальных сетях. Безопасность в WEP обеспечивается за счет шифрования передаваемых по радиосигналу данных от одной конечной точки к другой.

## WIA

---

Архитектура записи изображений Windows (WIA) — архитектура записи изображений, первоначально введенная в Windows Me и Windows XP. Сканирование можно запустить из этих операционных систем при помощи WIA-совместимого сканера.

## WPA

---

Защищенный доступ Wi-Fi (WPA) — класс систем защиты беспроводных (Wi-Fi) компьютерных сетей, созданный для усовершенствования функций обеспечения безопасности WEP.

## WPA-PSK

---

WPA-PSK (общий ключ WPA) — специальный режим работы WPA, созданный для малого бизнеса и домашних пользователей. Общий ключ (пароль) указывается в беспроводной точке доступа (WAP) и в других портативных или настольных устройствах. В режиме WPA-PSK при каждом сеансе связи между беспроводным клиентом и соответствующей точкой доступа происходит генерация уникального ключа, что повышает безопасность соединения.

## WPS

---

Защищенная настройка Wi-Fi (WPS) — стандарт для создания беспроводной домашней сети. Если точка беспроводного доступа поддерживает WPS, можно легко настроить беспроводное подключение к сети без компьютера.

## XPS

---

Разработанный Microsoft формат XML Paper Specification (XPS) является спецификацией Page Description Language (PDL) и новым форматом, совмещающим преимущества переносимого и электронного документа. Это спецификация, основанная на XML, на новом способе печати и векторном, независимом от устройства формате документа.

# Алфавитный указатель

## A

---

AnyWeb Print 259

## C

---

### свойства

свойства материалов для печати 111, 189

## L

---

### Linux

переустановка драйвера для подключения с помощью кабеля USB 141, 231  
свойства принтера 232, 242, 140, 153, 295

## M

---

### Mac

общие проблемы системы Mac 294, 139, 229  
работа с программой SetIP 145, 115, 240, 138, 152

## S

---

Samsung Easy Document Creator 239

SyncThru Web Service 261

общая информация 261

samsung printer experience 308

service contact numbers 319

## U

---

### Unix

системные требования 116

### USBкабель

переустановка драйвера 139, 141

установка драйвера 32, 33, 138, 140

## W

---

### Windows

работа с программой SetIP 144, 176, 114, 305, 32, 33, 301, 147, 303, 293

### Windows 8

USBкабель  
установка драйвера 301

беспроводная  
установка драйвера 305

сети  
установка драйвера 303

307

## A

---

### авторизованные пользователи

регистрация 217

адрес электронной почты 210

поиск 211

хранение 210

### адресная книга

работа с программой 213, 214, 215

## Б

---

### беспроводная

USBкабель 165, 168

### WPS

отключение 161, 162

PINкод 163

настройка с помощью нажатия кнопки 162

Режим инфраструктуры 157

### беспроводная сеть

сетевой кабель 176

быстрое создание документов 265

преобразование в ebook 265

# Алфавитный указатель

## В

---

### Важные обозначения

относящиеся к безопасности	16
ввод символов	212
вид сзади	26
вид спереди	24
водяной знак	
изменение	223
создание	223, 224

## Г

---

гlossарий	325
-----------	-----

## Д

---

### Драйвер PostScript

решение проблем	297
дополнительная память	
Настройка дополнительной памяти	256
доступ	
инструменты управления	316

## Ж

---

### ЖКдисплей

обзор состояния устройства	191, 193, 194, 204
----------------------------	--------------------

## З

---

### загрузка

бумаги в лоток 1	43
специальный материал	45
загрузка оригиналов	51
замятие	
рекомендации по предотвращению замятия бумаги	91, 96, 92

## И

---

### Информация

о безопасности	16
избранные настройки печати	58
информация об устройстве	191, 193, 194, 204
использование справки	58, 231

## К

---

### Картридж

меры предосторожности	75, 76
хранение	75
карт с тонером	

замена картриджа	79, 77
------------------	--------

### кнопки

WPS	28, 30
копирование удостоверений	27, 29, 28, 27, 29
эко	28, 30

### копирование

общая настройка	191, 61
уменьшение и увеличение копий	63
копирование удостоверений	64

## Л

---

### лоток

изменение размера лотка	42, 49
регулировка ширины и длины	42, 45

## М

---

### материал для печати

выбор размера бумаги	49, 48, 46, 47, 111
специальный материал	45
многоцелевой лоток	
использование специальных материалов	45
советы по использованию	45

# Алфавитный указатель

## Н

Настройка адресной книги	213
настройка	
состояние устройства	191, 193, 194, 204
настройки по умолчанию	
настройка лотков	49
неполадки	
Неполадки при сканировании	289, 280, 288, 291, 275, 273, 274
нормативная информация	118

## О

обзор меню	35
обработка факсов	
настройка разрешения	70, 67
регулировка яркости	71
общие значки	15
общие настройки	198
описание индикаторов состояния	99
отправка факса	
отправка нескольким адресатам	69
отчеты	
информация об устройстве	191, 194,

	196,	197, 198, 199, 204
очистка		
блок сканирования	87, 84	
ролик подачи	86, 83	

## П

панель управления	27
параметры печати	
Linux	232
печать	
Linux	231
Mac	229
выбор устройства по умолчанию	218, 228, 184, 219
Mac	230
Windows	55
Mac	230
специальные функции принтера	220
печать документа	
Linux	231
Mac	229
печать наложения	
печать	225

создание	224, 225
печать нескольких страниц на одном листе	
Mac	230
подставка выходного лотка	50
проблема	
Неполадки операционной системы	293
программа SetIP	144, 176

## Р

разрешение	
обработка факсов	70
расходные материалы	
доступные материалы	74, 79, 81, 76
решение проблем	318
ручная подача	
загрузка	45

## С

Сканирование	
Сканирование с помощью программы Samsung Easy Document Creator	239
Сканирование в среде Linux	242
Состояние принтера Samsung	270

# Алфавитный указатель

Сохранение	210
Специальные функции	208
свойства	5
сети	
Конфигурация IPv6	154, 144, 157, 206
установка драйвера	
Mac	152
	117
сеть	
знакомство с сетевыми программами	
143,	144, 145, 176
установка драйвера	
Linux	153
Windows	147
сканирование	
основная информация	233, 240, 242,
238,	237, 238, 234, 235
сканирование в mac	240
сообщение об ошибке	102
состояние	27, 30
состояние принтера	
общая информация	270

<b>Т</b>	
технические характеристики	108
материал для печати	111
тип подготовки оригинала	51

<b>У</b>	
условное обозначение	15
установка	
компоненты	317
установка устройства	
поправка на высоту	209
утилита прямой печати	228

<b>Ф</b>	
Функция сканера	233
факс	
Автоматическая печать отчета об	
отправленном факсе	254, 243, 253,
246, 244, 194, 245, 247, 248, 251, 249,	
254,	252, 251, 243, 250, 251, 250
функции принтера	218
функции факса	243
функций памяти жесткого диска	255,
256	

<b>Ч</b>	
чистка устройства	83
<b>Э</b>	
экопечать	59