





SP 202_{SN}/203_{SF}/203_{SFN}/203_{SFNw}

Руководства Пользователя
Руководство Пользователя

СОДЕРЖАНИЕ

Как пользоваться данным руководством.....	6
Введение.....	6
Правовой запрет.....	6
Отказ от ответственности.....	6
Об IP-адресах.....	7
Различия в производительности и функциональности различных моделей.....	7
Информация, относящаяся к разным моделям.....	8
Важные инструкции по безопасности  Регион А.....	9
Информация для пользователя по электрическому и электронному оборудованию.....	9
Информация об окружающей среде для пользователей.....	10
Примечание для символа батареек и/или аккумулятора (только для стран ЕС).....	11
Примечания для пользователей факса.....	11
ПРИМЕЧАНИЯ ДЛЯ ПОЛЬЗОВАТЕЛЕЙ (НОВАЯ ЗЕЛАНДИЯ).....	12
Важные инструкции по безопасности  Регион Б.....	13
Примечания для пользователей из штата Калифорния.....	13
Программа ENERGY STAR.....	14
1. Руководство к аппарату	
Руководство по компонентам.....	17
Наружные компоненты.....	17
Внутренняя часть.....	19
Панель управления.....	19
Начальная настройка.....	21
Что такое Smart Organizing Monitor?.....	22
Установка параметров сети.....	23
Переключить тип сети.....	23
Установка параметров IP-адреса с помощью панели управления.....	24
Настройка параметров беспроводной сети.....	26
2. Загрузка бумаги	
Пригодная для использования бумага.....	33
Нерекомендуемые типы бумаги.....	35
Область печати.....	36
Загрузка бумаги.....	39
Загрузка бумаги в лоток 1.....	39

Загрузка бумаги в обходной лоток.....	43
Указание типа и формата бумаги с помощью панели управления.....	44
Указание типа и формата бумаги с помощью приложения Smart Organizing Monitor.....	46
Размещение оригиналов.....	48
Сведения об оригиналах.....	48
Размещение оригиналов на стекле экспонирования.....	50
Размещение оригиналов в устройстве автоматической подачи документов.....	51

3. Печать документов

Базовые операции.....	53
Печать на обеих сторонах листа.....	54
Отмена задания печати.....	55
Действия при несоответствии параметров бумаги.....	57
Продолжение печати на бумаге, не соответствующей требованиям.....	57
Сброс задания печати.....	58

4. Копирование оригиналов

Экран режима копира.....	59
Базовые операции.....	60
Отмена копирования.....	61
Выполнение увеличенных или уменьшенных копий.....	62
Задание увеличения или уменьшения.....	63
Объединение нескольких страниц.....	64
Установка объединения при копировании.....	65
Копирование обеих сторон удостоверения личности на одну сторону листа бумаги.....	67
Копирование удостоверения личности.....	67
Выполнение 2-сторонних копий.....	70
Указание 2-стороннего копирования.....	71
Указание параметров сканирования.....	73
Регулировка плотности изображения.....	73
Выбор типа документа согласно оригиналу.....	73

5. Сканирование оригиналов

Экран режима сканера.....	75
Регистрация адресатов для отправки отсканированных сообщений.....	76
Регистрация адресатов для отправки отсканированных изображений.....	76

Базовые операции.....	79
Функции сканирования с отправкой по электронной почте/на FTP/в папку.....	79
Основные действия при использовании функции сканирования с отправкой на USB.....	80
Настройка параметров сканирования.....	82
Выбор размера отсканированного изображения в соответствии с размерами оригинала.....	82
Коррекция плотности изображения.....	82
Настройка разрешения.....	83
Сканирование с помощью компьютера.....	85
Использование TWAIN-сканера.....	85
Сканирование TWAIN.....	85
Базовые операции по сканированию WIA.....	87

6. Отправка и получение факсимильных сообщений

Экран режима факса.....	89
Установка даты и времени.....	90
Ввод символов.....	91
Регистрация адресатов факсимильных сообщений.....	92
Регистрация адресатов факса.....	92
Изменение данных или удаление адресатов факсимильных сообщений.....	93
Конфигурирование данных адресатов факсимильных сообщений с помощью приложения Smart Organizing Monitor.....	93
Отправка факсимильного сообщения.....	95
Выбор режима передачи.....	95
Базовые операции для отправки факсимильного сообщения.....	96
Указание адресата факсимильного сообщения.....	98
Полезные функции отправки сообщений.....	101
Настройка параметров сканирования.....	104
Отправка факсимильных сообщений с помощью компьютера (функция PC FAX).....	106
Основные операции, необходимые для отправки факсимильного сообщения с помощью компьютера.....	106
Установка параметров передачи.....	107
Настройка адресной книги PC FAX.....	108
Редактирование листа обложки факсимильного сообщения.....	109
Получение факсимильного сообщения.....	110
Выбор режима приема.....	110

Списки и отчеты, связанные с функцией факса.....	113
--	-----

7. Настройка аппарата с помощью панели управления

Базовые операции.....	115
Параметры функции копира.....	116
Параметры функции факса.....	119
Настройка функций сканера.....	125
Параметры адресной книги.....	128
Параметры системы.....	129
Печать списков и отчетов.....	136
Печать страницы конфигурации.....	136
Типы отчетов.....	136
Настройки функций принтера.....	138
Настройки сети.....	139

8. Настройка аппарата с использованием утилит

Использование Web Image Monitor.....	143
Отображение начальной страницы.....	143
Изменение языка интерфейса.....	144
Меню.....	144
Изменение параметров аппарата.....	146
Список параметров.....	146
Использование Smart Organizing Monitor.....	156
Просмотр сведений о состоянии.....	156
Конфигурирование настроек аппарата.....	157
Распечатка страницы конфигурации или тестовой страницы.....	158
Обновление прошивки.....	158

9. Техническое обслуживание аппарата

Замена принт-картриджа.....	161
Меры предосторожности во время очистки.....	163
Очистка внутренних компонентов аппарата.....	164
Очистка стекла экспонирования.....	165
Очистка устройства автоматической подачи документов.....	166

10. Устранение неполадок

Распространенные неполадки.....	167
---------------------------------	-----

Неполадки, связанные с подачей бумаги.....	168
Извлечение бумаги, замятой при распечатывании.....	169
Удаление бумаги, замятой при сканировании.....	174
Неудовлетворительное качество печати.....	176
Проверка состояния аппарата.....	176
Неполадки, связанные с печатью.....	177
Расположение распечатываемого изображения на бумаге не соответствует его расположению на экране монитора.....	178
Неполадки, связанные с копированием.....	179
Неполадки, связанные со сканированием.....	181
Неполадки, связанные с функцией факса.....	182
Сообщения об ошибках и состоянии, появляющиеся на панели управления.....	186
Сообщения, появляющиеся на экране.....	186
Сообщения об ошибках и состоянии, отображаемые в окне приложения Smart Organizing Monitor.....	196
Сообщения об ошибках и состоянии, отображаемые в окне PC FAX.....	198
11. Приложение	
Примечания по поводу тонера.....	199
Перемещение и транспортировка аппарата.....	200
Утилизация.....	200
Куда обращаться.....	201
Расходные материалы.....	202
Принт-картридж.....	202
Технические характеристики аппарата.....	203
Технические характеристики основных функций.....	203
Технические характеристики функции принтера.....	205
Технические характеристики функции копира.....	205
Технические характеристики функции сканера.....	206
Технические характеристики функции факса.....	207
Товарные знаки.....	208
ИНДЕКС	211

Как пользоваться данным руководством

Введение

Это руководство содержит подробные инструкции и примечания по эксплуатации и использованию данного изделия. Для безопасности и удобства внимательно прочтите это руководство до начала эксплуатации данного изделия. Для быстрого получения справки храните данное руководство в доступном месте.

Правовой запрет

Копирование или печать любого материала, распространение которого недопустимо в соответствии с применимыми законодательными актами, запрещено.

Местными законодательными актами, как правило, запрещено копирование или печать следующего материала:

банкнот, гербовых марок, облигаций, акций, банковских тратт, чеков, паспортов, водительских прав.

Приведенный список является ориентировочным и не может рассматриваться как исчерпывающий. Производитель не несет ответственности за полноту и точность приведенного списка. В случае возникновения вопросов в отношении легальности копирования того или иного материала обратитесь в местную юридическую консультацию.

Отказ от ответственности

Информация, приведенная в данном руководстве, может быть изменена без предварительного уведомления.

В рамках действующего законодательства компания-производитель ни при каких обстоятельствах не несет ответственность за ущерб, возникший в результате поломки изделия, потери зарегистрированных данных, использования или неиспользования данного продукта и руководств пользователя, поставляемых с ним.

Всегда выполняйте резервные копии данных, зарегистрированных на данном изделии. Документы и данные могут стереться при операционных ошибках и сбоях в работе аппарата.

Компания-производитель ни при каких обстоятельствах не несет ответственность за документы, созданные при использовании данного изделия, или за результаты данных, оформленных вами.

Для обеспечения высокого качества готовых отпечатков производитель настоятельно рекомендует использовать оригинальный тонер, поставляемый производителем.

Производитель не несет ответственности за любой ущерб или затраты, причиной которых стало использование в рамках офисного оборудования пользователя деталей/частей, не являющихся оригинальными, предоставляемыми производителем.

В данном руководстве размеры указаны в двух системах измерения.

Некоторые иллюстрации или пояснения в этом руководстве могут отличаться от приобретенного продукта вследствие улучшения или изменения данного продукта.

Об IP-адресах

В данном руководстве "IP-адрес" охватывает обе среды: IPv4 и IPv6. Прочтите инструкции по используемой среде.

Различия в производительности и функциональности различных моделей

Между характеристиками и функциями различных моделей существуют следующие различия:

	Тип 1	Тип 2	Тип 3	Тип 4
Модель	SP 203SF	SP 203SFN	SP 202SN	SP 203SFNw
Факс	Имеется (стандартная комплектация)	Имеется (стандартная комплектация)	Недоступно	Доступно (Стандартная)
Порт Ethernet (сеть)	Недоступно	Имеется (стандартная комплектация)	Имеется (стандартная комплектация)	Доступно (Стандартная)
Функция сканирования, доступная с помощью панели управления и приложения Smart Organizing Monitor	Недоступно	Доступно	Доступно	Доступно
Сканирование с отправкой по электронной почте, на сервер FTP, в папку или на USB	Недоступно	Доступно	Доступно	Доступно
Web Image Monitor	Недоступно	Доступно	Доступно	Доступно
Беспроводная ЛВС	Недоступно	Недоступно	Недоступно	Доступно

Информация, относящаяся к разным моделям

В данной главе описано, каким образом можно определить регион, к которому относится аппарат.

На задней стороне аппарата имеется наклейка, расположение которой указано ниже. На наклейке приведены данные, определяющие регион, к которому относится аппарат. Прочтите данные на наклейке.

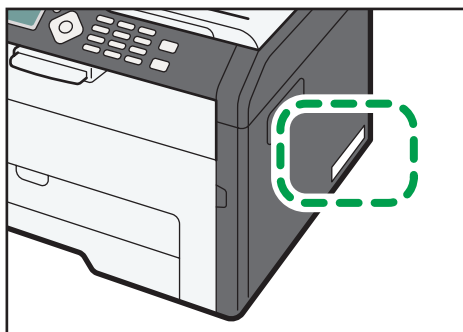

СТТ110

Следующая информация зависит от региона. Прочтите информацию под символом, соответствующему региону использования аппарата.

 **Регион А** (в основном Европа и Азия)

Если на этикетке имеется следующая информация, устройство относится к региону А:

- КОД XXXX -27
- 220-240 В

 **Регион Б** (в основном Северная Америка)

Если на наклейке имеется следующая информация, аппарат относится к региону Б:

- КОД XXXX -17
- 120 В

Примечание

- Размеры в этом руководстве даются в двух системах единиц измерения: метрической и дюймовой. Если аппарат относится к региону А, то используется метрическая система. Если аппарат относится к региону Б, то используется дюймовая система.

Важные инструкции по безопасности



Информация для пользователя по электрическому и электронному оборудованию

Если в тексте инструкции, составленной для пользователей определенной страны, содержится этот символ, это означает, что пользователи должны следовать предписаниям национальных законов относительно сбора и утилизации электронных отходов

В наших изделиях используются высококачественные компоненты, предназначенные для облегчения вторичной переработки.

На наших изделиях и упаковке имеется маркировка в виде приведенного ниже символа.



Данный символ обозначает, что изделие нельзя утилизировать вместе с городскими отходами. Оно должно быть утилизировано отдельно через соответствующую систему сбора и утилизации. Соблюдая данные инструкции, вы обеспечиваете правильное обращение с изделием и помогаете сократить негативное влияние на окружающую среду и здоровье человека, которое возникает при несоответствующем обращении. Переработка изделий помогает сохранять природные ресурсы и защищать окружающую среду.

Дополнительную информацию о системах сбора и утилизации этой продукции можно получить в магазине, где было приобретено устройство, у местного дилера или торгового/сервисного представителя.

Все остальные пользователи

Если необходимо утилизировать это изделие, обратитесь к местной администрации, в магазин, где вы приобрели изделие, к местному дилеру или торговому/сервисному представителю.

Для пользователей в Индии

Описываемое изделие соответствует требованиям Правил обращения с отходами India E-waste Rule 2011, согласно которому запрещается использование свинца, ртути, шестивалентного хрома, полибромированных дифенилов или полибромдифениловых эфиров в концентрациях, превышающих 0,1 % по массе и 0,01 % по массе для кадмия, за исключением изъятий, предусмотренных Приложением 2 к упомянутому Правилам.

Информация об окружающей среде для пользователей

Пользователи стран ЕС, Швейцарии и Норвегии

Ресурс расходных материалов

См. соответствующий раздел руководства пользователя или сведения на упаковке расходных материалов.

Переработанная бумага

В аппарат можно загружать переработанную бумагу, изготавливаемую в соответствии с европейским стандартом EN 12281:2002 или DIN 19309. При применении технологии печати EP возможна печать на бумаге плотностью 64 г/м², которая содержит меньше первичного сырья и обеспечивает значительную экономию ресурсов.

Двусторонняя печать (если возможно)

Двусторонняя печать задействует обе стороны листа бумаги. Это приводит к экономии бумаги и снижению размера отпечатанного документа, так как используется меньшее количество листов. Мы рекомендуем использовать эту функцию при печати.

Программа возврата картриджей с тонером и чернилами

Картридж с тонером и чернилами для переработки будет приниматься бесплатно от пользователей в соответствии с местными требованиями.

Для получения подробной информации о программе возврата см. веб-страницу или проконсультируйтесь с представителем службы сервиса.

<https://www.ricoh-return.com/>

Эффективное использование электроэнергии

Потребление электроэнергии аппарата зависит от его технических характеристик, а также от его использования. Аппарат разработан с целью экономии электроэнергии при переключении в режим готовности после печати последней страницы. При необходимости он может немедленно приступить к печати с этого режима.

Если дополнительной печати не требуется или указанное время закончилось, устройство переключится в режим энергосбережения.

В этих режимах аппарат потребляет меньше электроэнергии (Ватт). Если аппарат должен печатать снова, потребуется немного больше времени для выхода из режима электроэнергии, чем из режима готовности.

Для максимальной экономии электроэнергии мы рекомендуем использовать настройку для контроля электроэнергии по умолчанию.

Продукты, которые соответствуют требованиям Energy Star, всегда эффективно используют электроэнергию.

Примечание для символа батареек и/или аккумулятора (только для стран ЕС)



В соответствии с директивой по батареям 2006/66/ЕС (Ст. 20 Информирование конечных пользователей Приложение II) вышеуказанный символ печатается на батареях и аккумуляторах.

Этот символ означает, что в пределах Европейского Союза использованные батареи и аккумуляторы должны утилизироваться отдельно от бытовых отходов.

В странах ЕС действует раздельная система сбора отходов не только для использованных электрических и электронных компонентов, но также и для батарей и аккумуляторов.

Утилизируйте их надлежащим образом в вашем центре по сбору/переработке отходов.

Примечания для пользователей факса



Заявление о соответствии

Уведомление для пользователей в странах Европейской экономической зоны

Этот продукт удовлетворяет всем основным требованиям и положениям Директивы Европейского Парламента и Совета от 9 марта 1999 г. о радиооборудовании и оборудовании телекоммуникационных терминалов, а также о взаимном признании их согласованности.

Уведомление для пользователей общедоступных телефонных сетей (PSTN) в странах Европейской экономической зоны

Данный продукт предназначен для аналогового доступа PSTN во всех странах Европейской экономической зоны (EEA). Локальная совместимость PSTN зависит от установок переключения программного обеспечения. Если этот продукт устанавливается в другой

стране, то следует обратиться к представителю сервиса. В случае возникновения проблем сразу обращайтесь к представителю сервиса.

Для ознакомления с Заявлением декларации Совета Европы о соответствии посетите сайт:

http://www.ricoh.co.jp/fax/ce_doc/ и выберите соответствующий продукт.

ПРИМЕЧАНИЯ ДЛЯ ПОЛЬЗОВАТЕЛЕЙ (НОВАЯ ЗЕЛАНДИЯ)

- Выдача разрешения на использование любого устройства терминального оборудования (Telerepmit) означает, что компания Telecom подтверждает, что данное устройство отвечает минимальным условиям подключения к сети Telecom. Такое разрешение не является ни подтверждением надлежащей работы этого устройства компанией Telecom, ни гарантией со стороны компании. Что самое главное, это разрешение не является гарантией того, что устройство будет абсолютно работать корректно с другим имеющим такое же разрешение устройством другой марки или модели, а также не подразумевает совместимости устройства со всеми сетевыми службами компании Telecom.
- Данное устройство не может (ни при каких условиях эксплуатации) корректно работать на скоростях выше заявленных. Telecom не несет ответственности за любые проблемы, возникшие в результате такой эксплуатации.
- Устройства, подключенные к телефонному порту, могут терять содержимое памяти, если данный факсимильный аппарат подключен к сети в течение длительного времени. Для предотвращения этого подобные устройства должны иметь возможность работы от элементов питания или резервного копирования содержимого памяти.
- Данное устройство может звонить, если какие-то другие устройства подключены к той же линии. Эту проблему не следует адресовать в Службу устранения неисправностей компании Telecom.
- Данное устройство не должно использоваться в обстоятельствах, которые могут рассматриваться как действия, приносящие неудобства другим клиентам компании Telecom или мешающие их работе.
- Телефонное оборудование может быть подключено только к дополнительному телефонному порту. Конструкция дополнительного телефонного порта может не соответствовать подключаемому оборудованию с трехпроводным штекером, из-за чего подключенное к данному порту оборудование может не отвечать на входящие звонки.

Важные инструкции по безопасности



Примечания для пользователей из штата Калифорния

Перхлоратный материал - может потребоваться особое обращение. См.: www.dtsc.ca.gov/hazardouswaste/perchlorate

Программа ENERGY STAR

Требования программы ENERGY STAR® к оборудованию по формированию изображений



Требования программы ENERGY STAR® к оборудованию для формирования изображений способствуют сбережению энергии посредством внедрения компьютеров и другого офисного оборудования с низким энергопотреблением.

Программа поддерживает развитие и распространение изделий с функциями энергосбережения.

Это открытая программа, в которой производители участвуют по своему желанию.

Программа направлена на такие изделия, как компьютеры, мониторы, принтеры, факсимильные, копировальные аппараты, сканеры и многофункциональные устройства. Стандарты и логотипы программы Energy Star единообразны в международном масштабе.

В описываемом аппарате имеются: режим энергосбережения 1 и режим энергосбережения 2. Аппарат выходит из режима энергосбережения, как только поступает задание печати, возникает необходимость печати факсимильного сообщения, или происходит нажатие какой-либо клавиши.

Режим энергосбережения 1

Аппарат автоматически входит в режим энергосбережения через 1 минуту 30 секунд после завершения последней операции.

Режим энергосбережения 2

Аппарат автоматически входит в режим энергосбережения 2 через 1 минуту после завершения последней операции.

Технические характеристики

Режим энергосбережения 1	Потребляемая мощность *1	Не более 40 Вт
	Интервал по умолчанию	30 секунд
	Время возврата к работе *1	10 секунд или менее

Режим энергосбережения 2	Потребляемая мощность *1	3,9 Вт или менее
	Интервал по умолчанию	1 минута
	Время возврата к работе *1	17 секунд или менее

*1 Время возврата к работе и потребляемая мощность могут различаться в зависимости от рабочих условий аппарата.



1. Руководство к аппарату

Руководство по компонентам

1

В данном разделе приводятся названия различных компонентов, находящихся с передней и задней стороны аппарата, а также описание их функций.

Наружные компоненты

★ Важно

- Модели типа 1 не оснащаются портами Ethernet и портами для флеш-накопителей USB.
- Модели типа 3 не оснащаются портами Line и TEL.

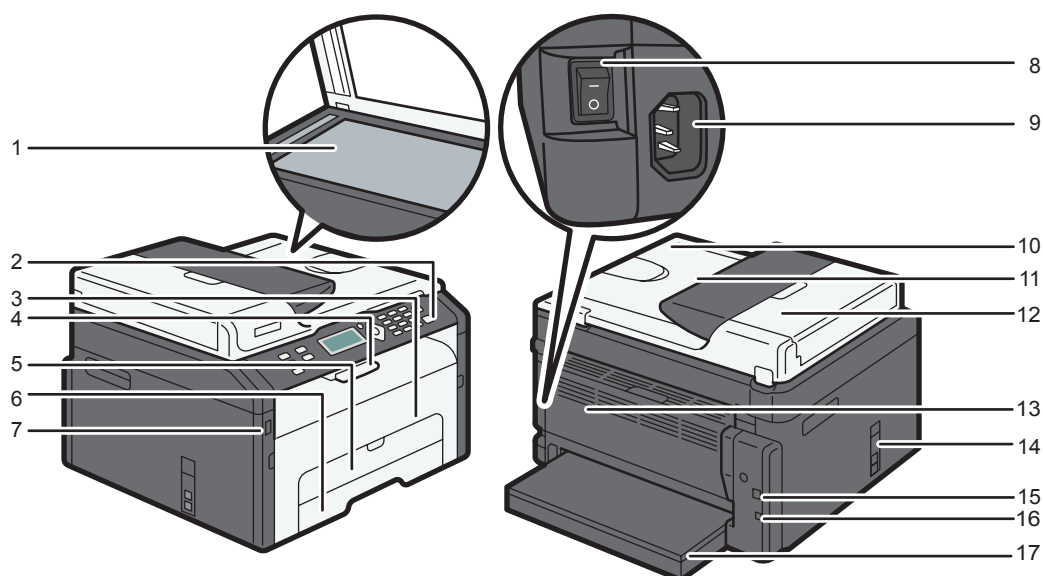

СТТ111

1. Стекло экспонирования

Поочередно помещайте сюда оригиналы.

2. Панель управления

Здесь находится экран и клавиши для управления аппаратом.

3. Передняя крышка

Откройте эту крышку, чтобы заменить расходные материалы или устранить замятие бумаги.

4. Ограничители

Поднимите этот ограничитель, чтобы предотвратить падение бумаги.

5. Обходной лоток

В этот лоток можно уложить один лист обычной бумаги.

6. Лоток 1

В этот лоток можно уложить до 150 листов обычной бумаги.

7. Порт для USB-флеш-накопителя

Вставьте флеш-накопитель USB для сохранения сканированных файлов через использование функции сканирования на USB.

8. Выключатель питания

Этот переключатель служит для включения и выключения питания.

9. Разъем питания

Подключите сюда шнур питания аппарата. Вставьте вилку на другом конце шнура в ближайшую розетку.

10. Устройство автоматической подачи документов (крышка стекла экспонирования)

Устройство АПД оснащается крышкой стекла экспонирования. Откройте эту крышку, чтобы поместить документ на стекло экспонирования.

11. Входной лоток для АПД

Помещайте сюда стопки оригиналов, которые будут подаваться автоматически. В этот лоток можно загрузить до 15 листов обычной бумаги.

12. Крышка устройства АПД

Откройте эту крышку, чтобы извлечь оригиналы, замятые в устройстве автоматической подачи документов (АПД).

13. Задняя крышка

Откройте эту крышку, чтобы уложить листы лицевой стороной вверх или извлечь замятую бумагу.

14. Порты Line и TEL

- Верхний порт: для подключения к внешней телефонной сети
- Нижний порт: порт интерфейса G3 (аналогового) для подсоединения к телефонной линии.

15. USB порт

Используйте этот порт для подключения аппарата к компьютеру с помощью кабеля USB.

16. Порт Ethernet

Используйте этот порт для подсоединения аппарата к сети с помощью кабеля Ethernet.

17. Крышка лотка

Удлиняя лоток, присоедините эту крышку.

Внутренняя часть

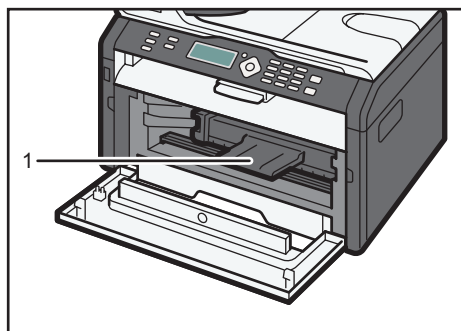

СТТ065

1. Принт-картридж

Сменный расходный материал, который необходим для печати на бумаге. Для получения подробных сведений о замене картриджа см. стр. 161 "Замена принт-картриджа".

Панель управления

★ Важно

- Внешний вид панели может отличаться от изображенного на следующем рисунке в зависимости от страны, в которой используется аппарат.
- На аппаратах разных моделей эти клавиши располагаются по-разному.
- На аппаратах модели 1 нет клавиши [Сканер].
- У аппаратов модели 3 нет клавиш [Факс] и [Быстрый набор].
- В аппаратах модели 3 имеется клавиша [Копия удостоверения личности] вместо клавиши [Копия удостоверения личности/без снятия трубки].

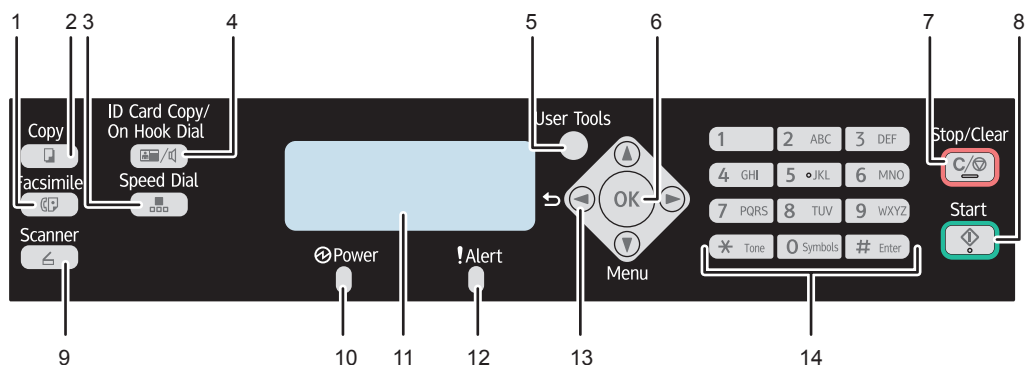

СТТ133

1. Клавиша [Факс]

Используйте эту клавишу для перевода аппарата в режим факса.

2. Клавиша [Копир]

Используйте эту клавишу для перевода аппарата в режим копирования.

3. Клавиша [Быстрый набор]

Используйте эту клавишу для отправки факсимильного сообщения с помощью зарегистрированного номера быстрого набора.

4. Клавиша [Копия удостоверения личности/без снятия трубки]

Если аппарат работает в режиме копира, используйте эту клавишу для копирования удостоверения личности или изменения параметров копирования удостоверения личности.

Если аппарат работает в режиме факса, используйте эту клавишу для разговоров без снятия трубки.

5. Клавиша [Инструменты пользователя]

Нажмите, чтобы отобразить меню для настройки параметров системы аппарата.

6. Клавиша [ОК]

Используйте эту клавишу для подтверждения настроек или значений параметров, или же для перехода к меню следующего уровня.

7. Клавиша [Стоп/Сброс]

Используйте эту клавишу для отмены или приостановки задания печати, копирования документа, сканирования, передачи или приема факсимильного сообщения или другой выполняемой функции.

8. Клавиша [Пуск]

Используйте эту клавишу, чтобы начать отправку-прием факсимильного сообщения, сканирование или копирование.

9. Клавиша [Сканер]

Используйте эту клавишу для перевода аппарата в режим сканирования.

10. Индикатор питания

Этот индикатор загорается синим светом при включении питания аппарата. Индикатор мигает при получении и выполнении задания печати, а также при сканировании, отправке или приеме факсимильного сообщения.

11. Экран

Здесь отображаются сведения о текущем состоянии и сообщения.

12. Индикатор предупреждения

Этот индикатор загорается красным светом, если в аппарате заканчивается бумага или расходные материалы; если параметры бумаги не соответствуют настройкам драйвера или при обнаружении другого отклонения от нормы. Индикатор мигает с большими интервалами, если в аппарате заканчивается тонер.

13. Клавиши прокрутки

Используйте эти клавиши для перемещения курсора в различных направлениях.

14. Цифровые клавиши

Используйте для ввода цифровых значений при указании таких параметров, как номера факсов и количество копий, или ввода букв при указании названий.

Начальная настройка

Включив аппарат в первый раз, необходимо задать следующие установки. Выберите какой-либо параметр с помощью клавиш [▼], [▲] или цифровых клавиш, затем нажмите клавишу [OK].

- [Язык]
- [Код страны]
- [Год]
- [Месяц]
- [День]
- Формат даты
- Формат времени
- [Час]
- [Минута]

↓ Примечание

- У модели типа 3 нет функции начальной настройки.

Что такое Smart Organizing Monitor?

Прежде чем приступить к использованию этой утилиты, установите ее с компакт-диска, который входит в комплект поставки аппарата.

Для получения подробных сведений об установке Smart Organizing Monitor см. Руководство по установке программного обеспечения.

Приложение Smart Organizing Monitor служит для выполнения следующих функций:

- Отображение состояния аппарата
Отображение сообщений о замятии бумаги и других сообщений об ошибках.
- Параметры формата и типа бумаги
Отображение параметров формата и типа бумаги, доступных для данного аппарата.
- Печать тестовой страницы и страницы конфигурации
Распечатывание списков (отчетов) для просмотра параметров настройки аппарата и других сведений.
- Измените адрес IPv4
Используйте для указания адреса IPv4.
- Изменение параметров системы.
Применяется для установки индивидуальных параметров формата бумаги и других параметров аппарата.
- Изменение параметров сетевого сканера
Используйте для добавления, изменения или удаления адресатов сканирования, или для изменения свойств сервера.
- Изменение параметров быстрого набора номера
Применяется для регистрации, изменения или удаления параметров быстрого набора номера.
- Измените параметры беспроводной ЛВС.
Установите параметры беспроводной ЛВС вручную.

Для получения подробных сведений об использовании приложения Smart Organizing Monitor см. стр. 143 "Настройка аппарата с использованием утилит".

Установка параметров сети

В настоящем разделе описана установка параметров, необходимых для использования аппарата в сети.

★ Важно

- Параметры Ethernet и беспроводной ЛВС нельзя включить одновременно.
- С помощью информации на прилагаемом компакт-диске можно установить драйверы и настроить параметры сети. Для получения подробных сведений см. Руководство по установке программного обеспечения.

Переключить тип сети

Можно выбрать вариант [Ethernet] или [Беспроводн. ЛВС].

★ Важно

- Этот параметр нужно установить только для модели типа 4.

1. Нажмите клавишу [Инструменты пользователя].

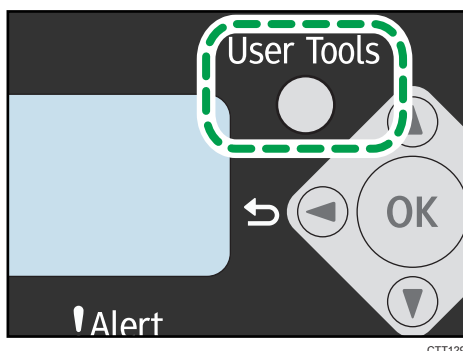

2. С помощью клавиши [▼] или [▲] выберите пункт [Настройки сети] и нажмите клавишу [OK].
3. С помощью клавиши [▼] или [▲] выберите пункт меню [Тип ЛВС] и нажмите клавишу [OK].
4. С помощью клавиши [▼] или [▲] выберите пункт меню [Ethernet] или [Беспроводн. ЛВС] и нажмите клавишу [OK].

После изменения этого параметра аппарат автоматически перезапускается.

Установка параметров IP-адреса с помощью панели управления

Процедура конфигурирования может быть разной в зависимости от того, определяется ли IP-адрес автоматически сетевой службой (DHCP) или назначается в ручном режиме.

★ Важно

- При работе с типом 4 выберите [Беспроводн. ЛВС] в меню [Тип ЛВС], чтобы установить беспроводное ЛВС-соединение, или выберите [Ethernet] в меню [Тип ЛВС] для установки проводного ЛВС-соединения.

↓ Примечание

- Для получения подробных сведений о настройке адреса IPv4 см. руководство по установке программного обеспечения.
- IP-адрес можно установить также с помощью приложения Web Image Monitor. Для получения подробных сведений о настройке IP-адреса см. стр. 143 "Использование Web Image Monitor".

Настройка аппарата на автоматическое получение адреса IPv6

★ Важно

- Чтобы можно было получать адрес IPv6 для аппарата автоматически, в сети должен работать сервер DHCP.
- Проследите за тем, чтобы для параметра [DHCPv6] было установлено значение [Включить] (раздел [IPv6] приложения Web Image Monitor). Для получения подробных сведений о запуске приложения Web Image Monitor см. стр. 143 "Использование Web Image Monitor".

1. Нажмите клавишу [Инструменты пользователя].

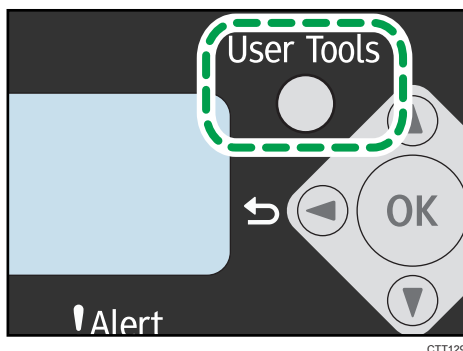

2. С помощью клавиши [▼] или [▲] выберите пункт [Настройки сети] и нажмите клавишу [OK].

Для установки беспроводного ЛВС-соединения на моделях типа 4 выберите [Настройки Wi-Fi] в меню [Настройки сети].

3. С помощью клавиш [▼] и [▲] выберите пункт [IPv6-адрес аппарата] и нажмите клавишу [OK].
4. С помощью клавиш [▼] и [▲] выберите пункт [Использовать IPv6] и нажмите клавишу [OK].
5. Проследите за тем, чтобы для параметра [Использовать IPv6] было установлено значение [Вкл.].

После изменения параметров аппарат автоматически перезапускается. Чтобы не ожидать перезапуска устройства, нажмите клавишу [Инструменты пользователя].

Назначение адреса IPv6 вручную

★ Важно

- Адрес IPv6, присвоенный аппарату, не должен использоваться каким-либо другим устройством данной сети.
- Проследите за тем, чтобы для параметра [DHCPv6] было установлено значение [Отключить] (раздел [IPv6] в приложении Web Image Monitor). Для получения подробных сведений о запуске приложения Web Image Monitor см. стр. 143 "Использование Web Image Monitor".

1. Нажмите клавишу [Инструменты пользователя].

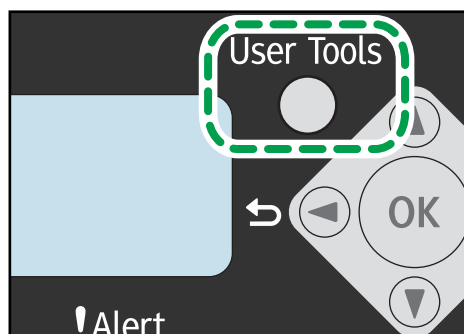

CTT129

2. С помощью клавиш [▼] или [▲] выберите пункт [Настройки сети] и нажмите клавишу [OK].

Для установки беспроводного ЛВС-соединения на моделях типа 4 выберите [Настройки Wi-Fi] в меню [Настройки сети].

3. С помощью клавиш [▼] и [▲] выберите пункт [IPv6-адрес аппарата] и нажмите клавишу [OK].
4. С помощью клавиш [▼] и [▲] выберите пункт [Использовать IPv6] и нажмите клавишу [OK].

5. Проследите за тем, чтобы для параметра [Использовать IPv6] было установлено значение [Вкл.].

При изменении этого параметра аппарат автоматически перезапускается до завершения процедуры. Если это происходит, дождитесь завершения перезапуска, повторите шаги 1 - 3, затем перейдите к следующему шагу.

6. С помощью клавиш [▼] и [▲] выберите пункт [Адр., установл.вручн.] и нажмите клавишу [OK].
7. С помощью клавиши [▼] или [▲] выберите пункт [IP-адрес] и нажмите клавишу [OK].
8. Введите адрес IPv6 аппарата с помощью цифровых клавиш.
9. Укажите значения во всех полях, после чего нажмите клавишу [OK].

При изменении этого параметра аппарат автоматически перезапускается до завершения процедуры.

В этом случае дождитесь завершения перезагрузки и повторите процедуру, исключив шаги 4, 5, 7, 8 и 9.

10. С помощью клавиши [▼] или [▲] выберите пункт [Длина префикса] и нажмите клавишу [OK].
11. С помощью цифровых клавиш укажите длину префикса и нажмите клавишу [OK].

После изменения параметров аппарат автоматически перезапускается. Чтобы не ожидать перезапуска устройства, нажмите клавишу [Инструменты пользователя].

↓ Примечание

- Настроив IPv6-адрес, установите драйвер. Для получения подробной информации об установке драйвера см. Руководство по установке программного обеспечения.

Настройка параметров беспроводной сети

★ Важно

- Проследите, чтобы для параметра [Тип ЛВС] было установлено значение [Беспроводн. ЛВС] в разделе [Настройки сети].
- Перед настройкой параметров беспроводной ЛВС распечатайте список сетевых настроек для получения необходимых сведений. Для получения подробных сведений см. руководство по настройке беспроводной связи стандарта Wi-Fi.
- Убедитесь, что кабель Ethernet не присоединен к аппарату.

↓ Примечание

- Для получения подробных сведений о настройке режима инфраструктуры см. руководство по настройке беспроводной связи стандарта Wi-Fi.

Настройка режима прямого соединения с помощью панели управления

★ Важно

- В сети прямого соединения каждому устройству следует вручную назначать IP-адрес для TCP/IP, если сервер DHCP отсутствует.
- Если для режима связи установлено значение [802.11 Ad-Нос режим], [WPA2 - PSK -AES] и [WPA/WPA2: Смеш.реж.] в меню [Метод защиты] выбрать нельзя.

1. Нажмите клавишу [Инструменты пользователя].

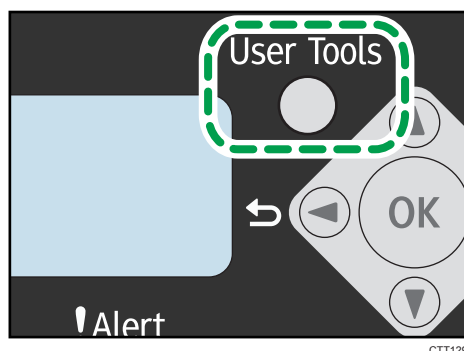

2. С помощью клавиши [▼] или [▲] выберите пункт [Настройки сети] и нажмите клавишу [OK].
3. При помощи клавиши [▼] или [▲] выберите [Настройки Wi-Fi], а затем нажмите на клавишу [OK].
4. С помощью клавиши [▼] или [▲] выберите [Соединение Wi-Fi] и нажмите [OK].
5. С помощью клавиши [▼] или [▲] выберите [802.11 Ad-Нос режим], а затем нажмите клавишу [OK].
6. Введите SSID и нажмите [OK].

Введите SSID

Null

Можно использовать символы из набора ASCII 0x20-0x7e (32 символа).

7. С помощью клавиши [▼] или [▲] выберите номер канала и нажмите [OK].

Номер канала

11 *

8. Выберите метод безопасности.

Метод защиты Откр. система - Нет*

Если выбран вариант [Откр. система - Нет], перейдите к шагу 13.

9. Нажмите клавишу [OK].**10. Выберите длину ключа, а затем нажмите клавишу [OK].**

Длина ключа 64-битовый *

11. Выберите формат ключа, а затем нажмите клавишу [OK].

Формат ключа ASCII *

Максимально допустимое число символов, которое можно ввести в поле пароля, зависит от настроек [Длина ключа] и [Формат ключа]. Укажите параметры в соответствии с нижеприведенной таблицей:

Метод защиты	Длина ключа	Формат ключа	WEP Ключ (Максимальное число символов)
Откр. система - Нет* ¹	-	-	-
Откр. система - WEP	64-битовый	ASCII	5 символов
		Шестнадцатеричный	10 символов
	128-битовый	ASCII	13 символов
		Шестнадцатеричный	26 символов

Метод защиты	Длина ключа	Формат ключа	WEP Ключ (Максимальное число символов)
Открытый ключ - WEP	64-битовый	ASCII	5 символов
		Шестнадцатеричный	10 символов
	128-битовый	ASCII	13 символов
		Шестнадцатеричный	26 символов

* 1 Длину ключа, формат ключа и ключ WEP нельзя настроить.

12. Введите пароль (WEP-ключ).

Введите ключ

1111_

13. Нажмите клавишу [ОК].

После изменения этого параметра аппарат автоматически перезапускается.

При успешном подключении отобразится сообщение "Соедин.установлено".

Если подключение не удалось выполнить, отобразится сообщение "Соедин. не установл.". В этом случае попробуйте снова настроить параметры.

Если для параметра [Отчет о сост. Wi-Fi] установлено значение [Вкл.], распечатается отчет, подтверждающий завершение настройки беспроводной ЛВС.

↓ Примечание

- При настройке [Откр. система - WEP] соединение кажется установленным даже в том случае, когда вводится неверный WEP-ключ и соединение не устанавливается. В этом случае введите верный WEP-ключ.

Настройка режима Ad-Hoc (прямого подключения) с помощью Smart Organizing Monitor

Для настройки режима прямого соединения (Ad-hoc) также можно использовать Smart Organizing Monitor.

★ Важно

- Если для [Режим соединения:] установлено значение [802.11 Ad-Hoc режим], [WPA2 - PSK - AES] и [WPA/WPA2: Смеш.реж.] в меню [Метод защиты:] нельзя выбрать.

1. Подключите аппарат к компьютеру с помощью кабеля USB.

2. В меню [Пуск] выберите пункт [Все программы].
3. Выберите пункт [Smart Organizing Monitor for SP xxx Series].
4. Выберите пункт [Smart Organizing Monitor for SP xxx Series Status].
5. Если используемого аппарата нет в списке, нажмите [Выбор устр-ва...] и выберите модель аппарата.
6. Нажмите [OK].
7. На вкладке [Инструмент пользователя] нажмите [Конфигурация принтера].
8. На вкладке [Wi-Fi] установите значение [Режим соединения:] - [802.11 Ad-Нос режим].
9. В [SSID:] введите SSID.

Можно использовать символы из набора ASCII 0x20-0x7e (32 символа).

10. Выберите [Метод защиты:].
11. В поле [Номер канала] введите номер канала.
12. Укажите соответствующие параметры в разделе [Настройки WEP / WPA / WPA2].

Максимально допустимое число символов в поле [WEP ключ/парольная фраза(предварительн.ключ)] зависит от параметров [Длина ключа:] и [Формат ключа:].

Укажите параметры в соответствии с нижеприведенной таблицей:

Метод защиты	Длина ключа	Формат ключа	WEP Ключ (Максимальное число символов)
Откр. система - Нет* ¹	-	-	-
Откр. система - WEP	64-битовый	ASCII	5 символов
		Шестнадцатеричный	10 символов
	128-битовый	ASCII	13 символов
		Шестнадцатеричный	26 символов
Открытый ключ - WEP	64-битовый	ASCII	5 символов
		Шестнадцатеричный	10 символов
	128-битовый	ASCII	13 символов
		Шестнадцатеричный	26 символов

*¹ Длину ключа, формат ключа и ключ WEP нельзя настроить.

13. Введите [WEP ключ/парольная фраза(предварительн.ключ):].

14. Если необходимо настроить адрес IPv4, выберите пункт [Конфигурация IPv4].

Для настройки адреса IPv6 можно использовать только Web Image Monitor или панель управления.

15. Нажмите [OK].

После изменения этого параметра аппарат автоматически перезапускается.

При успешном подключении отобразится сообщение "Соедин.установлено".

Если подключение не удалось выполнить, отобразится сообщение "Соедин. не установл.". В этом случае попробуйте снова настроить параметры.

Если для параметра [Отчет о статусе беспроводной локальной сети:] установлено значение [Вкл.], распечатывается отчет, подтверждающий завершение настройки беспроводной ЛВС.

↓ Примечание

- При настройке [Откр. система - WEP] соединение кажется установленным даже в том случае, когда вводится неверный WEP-ключ и соединение не устанавливается. В этом случае введите верный WEP-ключ.

2. Загрузка бумаги

Пригодная для использования бумага

Формат бумаги

- A4
- $8\frac{1}{2} \times 11$ дюймов (Letter)
- $8\frac{1}{2} \times 14$ дюймов (Legal)
- B5
- $5\frac{1}{2} \times 8\frac{1}{2}$ дюйма (Half Letter)
- $7\frac{1}{4} \times 10\frac{1}{2}$ дюймов (Executive)
- A5
- A6
- B6
- 16K (197 × 273 мм)
- 16K (195 × 270 мм)
- 16K (184 × 260 мм)
- Бумага нестандартного формата

Следующие форматы бумаги можно использовать в качестве нестандартных:

- Ширина
 - Лоток 1: примерно 100-216 мм (3,9-8,5 дюйма)
 - Обходной лоток: примерно 90-216 мм (3,6-8,5 дюйма)
- Длина
 - Примерно 148-356 мм (5,8-14 дюймов)

Тип бумаги

- Обычная бумага (65-99 г/м² (17-26 фунтов))
- Переработанная бумага (75-90 г/м² (20-24 фунтов))
- Тонкая бумага (52-64 г/м² (14-17 фунтов))
- Плотная бумага (100–130 г/м² (26,6–34 фунтов))

Запас бумаги

- Лоток 1
 - 150 листов
 - (70 г/м², 19 фунтов)

- Обходной лоток

1 листов

(70 г/м², 19 фунтов)

Нерекомендуемые типы бумаги

Не используйте бумагу следующих типов:

- Бумага, предназначенная для струйного принтера
- Специальная бумага под гель GelJet
- Имеющая перегибы, сложенная или мятая бумага
- Скрученная или изогнутая бумага
- Бумага со складками
- Влажная бумага
- Грязная или поврежденная бумага
- Бумага настолько сухая, что может служить источником статического электричества
- Бумага, на которой уже печатали, за исключением бумаги с предварительной печатью бланка.

Сбои особенно вероятны при использовании бумаги, на которой уже печатали устройством, отличным от лазерного принтера (например, монохромным или цветным копиром, струйными принтерами и т.д.)

- Специальная бумага, такая как термобумага и копировальная бумага
- Бумага плотностью больше или меньше допустимого предела
- Бумага с окнами, отверстиями, перфорацией, вырезами и рельефными (выпуклыми) изображениями.
- Этикеточная самоклеющаяся бумага, на которой выступает клей или видна бумага-основа
- Бумага со скрепками и скобками

↓ Примечание

- При загрузке бумаги не прикасайтесь к ее поверхности.
- Даже соответствующая требованиям, но хранившаяся в неподобающих условиях бумага может приводить к нарушению подачи, ухудшению качества печати или неисправностям.

Область печати

На следующей схеме изображена область бумаги, на которой можно печатать с помощью описываемого аппарата.

С помощью драйвера принтера

2

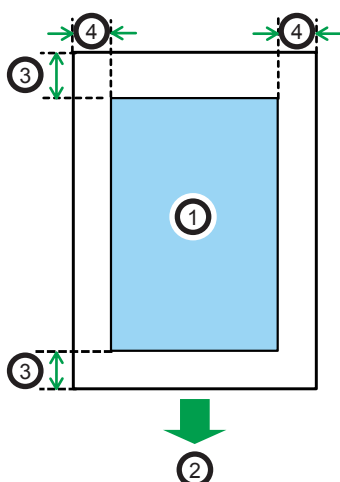

CH2904

1. Область печати
2. Направление подачи
3. Около 4,2 мм (0,2 дюймов)
4. Около 4,2 мм (0,2 дюймов)

↓ Примечание

- Область печати может быть разной для разных форматов бумаги и настроек драйвера принтера.
- Отрегулируйте положение области печати, указав [Регистрация] в разделе [Параметры системы].

Функция копира

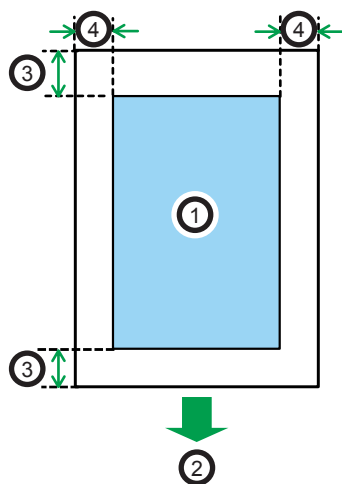

CH2904

1. Область печати
2. Направление подачи
3. Около 4 мм (0,2 дюймов)
4. Около 3 мм (0,1 дюймов)

↓ Примечание

- Область печати может быть разной для разных форматов бумаги.

Функция факса

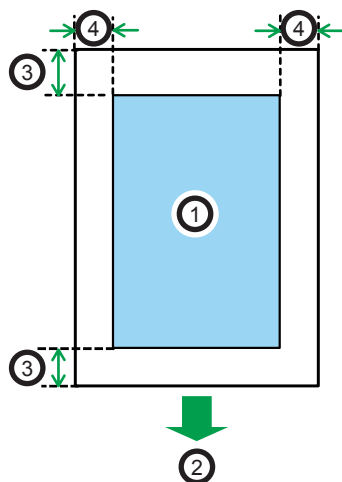

CH2904

1. Область печати
2. Направление подачи

3. Около 4,2 мм (0,2 дюймов)

4. Около 4,2 мм (0,2 дюймов)

 **Примечание**

- Область печати может быть разной для разных форматов бумаги.

Загрузка бумаги

Загрузите стопку бумаги для печати во входной лоток.

★ Важно

- Загружая бумагу, обязательно установите формат и тип бумаги для обходного лотка и лотка 1. Печатая документ, укажите формат и тип бумаги и выберите лоток для бумаги с помощью драйвера принтера – так, чтобы параметры, указанные при загрузке бумаги, можно было использовать для печати.
- Чтобы печатать на бумаге из лотка 1, уберите бумагу, загруженную в обходной лоток. В противном случае бумага будет в первую очередь подана из обходного лотка.
- Не загружайте бумагу в обходной лоток во время прогрева аппарата.
- Не загружайте бумагу в обходной лоток, если активирован режим энергосбережения.
- Скрученная бумага может вызвать застревание. Перед загрузкой разгладьте закрученные места.

2

Загрузка бумаги в лоток 1

1. Осторожно вытяните лоток 1, затем снимите его обеими руками.

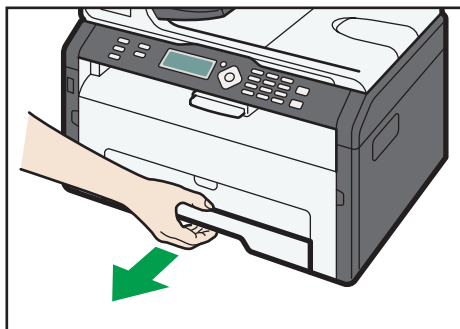

СТТ062

Расположите лоток на ровной поверхности.

2. Сожмите зажимы на боковой направляющей бумаги и переместите их в такое положение, чтобы добиться соответствия стандартному размеру.

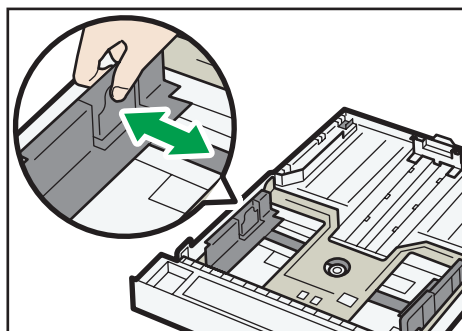

СТТ073

3. Возьмитесь за заднюю направляющую бумаги и переместите ее внутрь, чтобы добиться соответствия стандартному размеру.

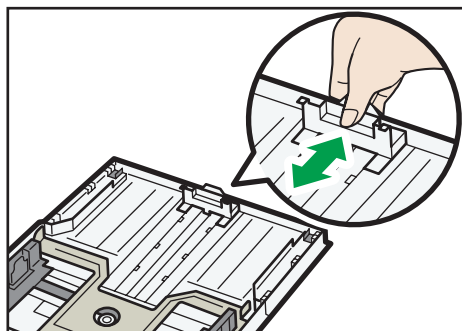

СТТ074

4. Пролистайте листы бумаги перед их загрузкой в лоток.
5. Загружайте новую стопку бумаги стороной для печати вниз.

Убедитесь, что стопка бумаги не превышает верхней ограничительной отметки в лотке.

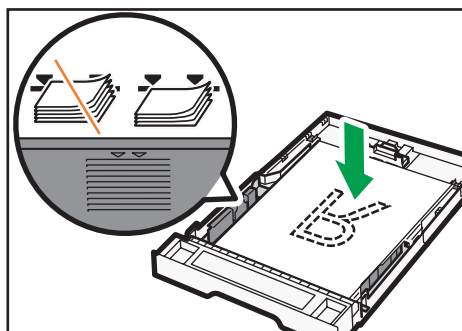

СТТ075

6. Осторожно вставьте лоток 1 в аппарат.

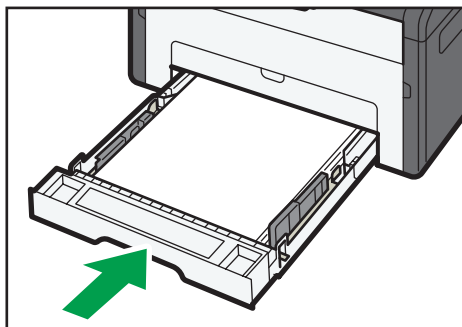

СТТ029

Чтобы избежать замятий бумаги, убедитесь в том, что лоток вставлен плотно.

Чтобы укладывать листы лицевой стороной вверх, откройте заднюю крышку.

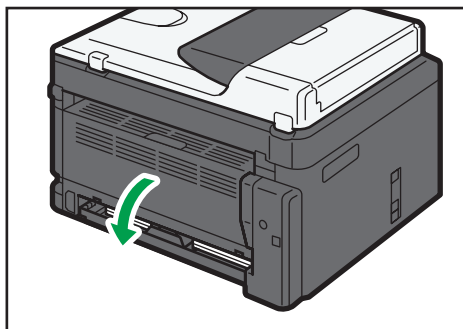

СТТ094

Выдвижение лотка 1 для загрузки бумаги

1. Осторожно вытяните лоток 1, затем снимите его обеими руками.
2. Отпустите фиксаторы удлинителя на обеих сторонах лотка, затем вытяните удлинитель.

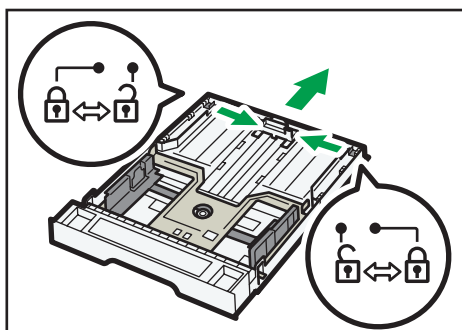

СТТ077

Убедитесь, что внутренняя поверхность удлинителя и шкала совпадают.

Отрегулировать длину удлинителя можно в три этапа. Используя бумагу формата A4 или Letter, установите длину по положению, указанному меткой «2» в лотке.

3. Вытяните удлинитель и зафиксируйте его.

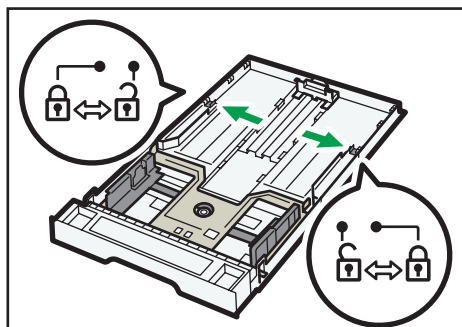

СТТ076

4. Выполните операции с 2 по 6 (параграф «Загрузка бумаги в лоток 1»).

5. Прикрепите крышку лотка.

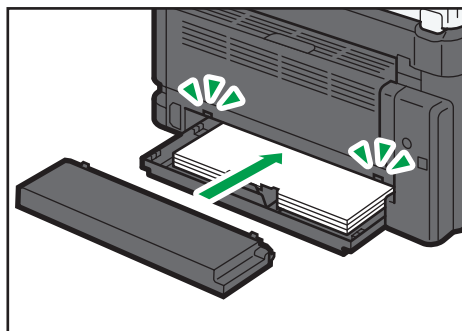

СТТ095

↓ **Примечание**

-  **Регион A** Не прикрепляйте крышку лотка при загрузке бумаги формата Legal или бумаги нестандартного размера, превышающего формат A4.

Загрузка бумаги в обходной лоток

1. Откройте обходной лоток.

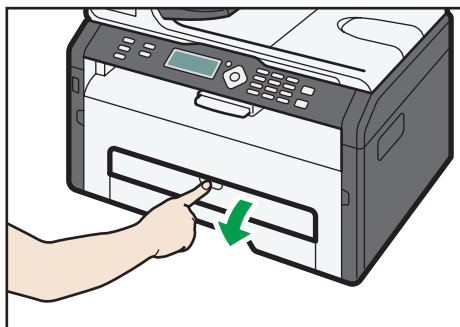

СТТ063

2. Сдвиньте направляющие от себя, затем загрузите бумагу печатной стороной вверх и вставьте ее в аппарат до упора.

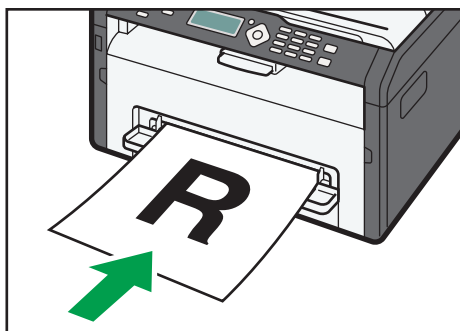

СТТ032

3. Отрегулируйте боковые направляющие по ширине бумаги.

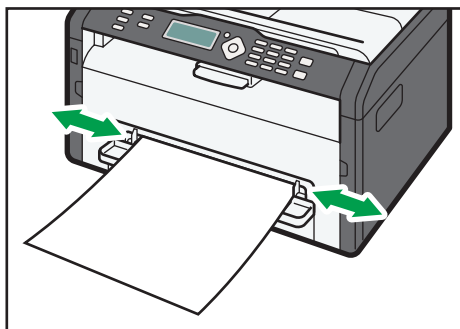

СТТ033

Чтобы укладывать листы лицевой стороной вверх, откройте заднюю крышку.

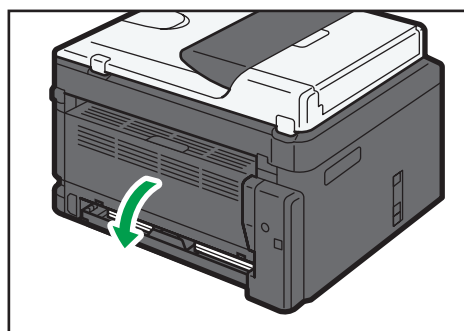

СТТ094

Указание типа и формата бумаги с помощью панели управления.

Указание типа бумаги

1. Нажмите клавишу [Инструменты пользователя].



СТТ129

2. С помощью клавиши [▼] или [▲] выберите пункт меню [Параметры системы] и нажмите клавишу [OK].

Чтобы указать тип бумаги в обходном лотке, выберите пункт [Возможн.копира] и нажмите клавишу [OK].

3. С помощью клавиши [▼] или [▲] выберите пункт [Настр.бум в лотке 1] и нажмите клавишу [OK].

Чтобы указать тип бумаги в обходном лотке, выберите пункт [Наст.бум.в обх.лотке] и нажмите клавишу [OK].

4. С помощью клавиши [▼] или [▲] выберите пункт меню [Тип бумаги] и нажмите клавишу [OK].

5. С помощью клавиши [▲] или [▼] выберите тип бумаги, затем нажмите клавишу [OK].

6. Нажмите клавишу [Инструменты пользователя] для возврата к начальному экрану.

Указание стандартного формата бумаги

1. Нажмите клавишу [Инструменты пользователя].

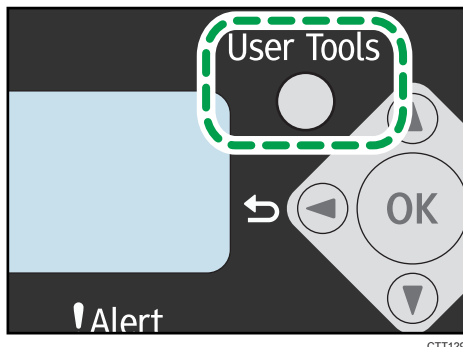

2. С помощью клавиши [▼] или [▲] выберите пункт меню [Параметры системы] и нажмите клавишу [OK].

Чтобы указать формат бумаги в обходном лотке, выберите пункт [Возможн.копира] и нажмите клавишу [OK].

3. С помощью клавиши [▼] или [▲] выберите пункт [Настр.бум в лотке 1] и нажмите клавишу [OK].

Чтобы указать формат бумаги в обходном лотке, выберите пункт [Наст.бум.в обх.лотке] и нажмите клавишу [OK].

4. С помощью клавиши [▼] или [▲] выберите пункт меню [Формат бумаги] и нажмите клавишу [OK].

5. С помощью клавиши [▲] или [▼] выберите формат бумаги и нажмите клавишу [OK].

6. Нажмите клавишу [Инструменты пользователя] для возврата к начальному экрану.

Указание нестандартного формата бумаги

1. Нажмите клавишу [Инструменты пользователя].

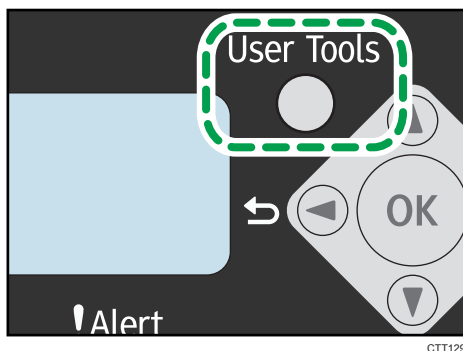

2. С помощью клавиши [▼] или [▲] выберите пункт меню [Параметры системы] и нажмите клавишу [OK].

Чтобы указать формат бумаги в обходном лотке, выберите пункт [Возможн.копира] и нажмите клавишу [OK].

3. С помощью клавиши [▼] или [▲] выберите пункт [Настр.бум в лотке 1] и нажмите клавишу [OK].

Чтобы указать формат бумаги в обходном лотке, выберите пункт [Наст.бум.в обх.лотке] и нажмите клавишу [OK].

4. С помощью клавиши [▼] или [▲] выберите пункт меню [Формат бумаги] и нажмите клавишу [OK].

5. С помощью клавиши [▼] или [▲] выберите пункт меню [Нест.] и нажмите клавишу [OK].

6. С помощью клавиши [▼] или [▲] выберите вариант [мм] или [дюйм] и нажмите клавишу [OK].

7. С помощью клавиши [▼] или [▲] укажите ширину и нажмите клавишу [OK].

8. С помощью клавиши [▼] или [▲] укажите длину и нажмите клавишу [OK].

9. Нажмите клавишу [OK].

10. Нажмите клавишу [Инструменты пользователя] для возврата к начальному экрану.

Указание типа и формата бумаги с помощью приложения Smart Organizing Monitor

В настоящем разделе в качестве примера приведена процедура для ОС Windows 7. Процедуры для других ОС могут отличаться от описываемой.

Указание типа и формата бумаги

1. В меню [Пуск] выберите пункт [Все программы].
2. Выберите пункт [Smart Organizing Monitor for SP xxx Series].
3. Выберите пункт [Smart Organizing Monitor for SP xxx Series Status].
4. Если используемого аппарата нет в списке, нажмите [Выбор устр-ва...] и выберите модель аппарата.
5. Нажмите [OK].
6. На вкладке [Статус] нажмите кнопку [Изменить...].
7. Выберите тип и формат бумаги и нажмите кнопку [OK].
8. Нажмите [Close].

Изменение нестандартного формата бумаги

1. В меню [Пуск] выберите пункт [Все программы].
2. Выберите пункт [Smart Organizing Monitor for SP xxx Series].
3. Выберите пункт [Smart Organizing Monitor for SP xxx Series Status].
4. Если используемого аппарата нет в списке, нажмите [Выбор устр-ва...] и выберите модель аппарата.
5. Нажмите [OK].
6. На вкладке [Инструмент пользователя] нажмите кнопку [Конфигурация принтера].
7. На вкладке [Система] выберите вариант [мм] или [дюйм] в списке [Единица измерения:].
8. В поле [По горизонтали: (100-216 мм)] укажите ширину.
9. В поле [По вертикали: (148 - 356 мм)] укажите длину.
10. Нажмите [OK].
11. Нажмите [Close].

Примечание

- Нельзя указать параметры бумаги в обходном лотке с помощью приложения Smart Organizing Monitor.

Размещение оригиналов

В этом разделе описаны типы оригиналов, которые можно установить, и порядок размещения оригиналов.

Сведения об оригиналах

Рекомендуемые форматы оригиналов

Стекло экспонирования

- До 216 мм (8,5 дюймов) в ширину, до 297 мм (11,7 дюймов) в длину

АПД

- Размер бумаги: ширина от 140 до 216 мм (от 5,5 до 8,5 дюймов), длина от 140 до 356 мм (от 5,5 до 14 дюймов)
- Плотность бумаги: от 60 до 90 г/м² (от 16 до 24 фунтов)

В устройство АПД можно загрузить до 15 листов оригинала (при использовании бумаги плотностью 80 г/м², 21,3 фунтов).

Типы оригиналов, непригодные для размещения в устройстве автоматической подачи документов

Если оригиналы следующих типов поместить в АПД, они могут быть повреждены или замяты; возможно появление серых и черных полос на отпечатанных документах:

- Оригиналы более крупного размера или большей плотности, чем рекомендованные
- Оригиналы, скрепленные скрепками или скобами
- Перфорированные или порванные оригиналы
- Скрученные, сложенные или помятые оригиналы
- Склеенные оригиналы
- Оригиналы с покрытием любого типа, например, термобумага для факсов, бумага для художественных работ, алюминиевая фольга, копировальная бумага или электропроводящая бумага
- Оригиналы с перфорированными строками
- Оригиналы с индексными выступами, ярлыками или другими выступающими частями
- Оригиналы, склонные к слипанию, например, калька
- Тонкие, очень гибкие оригиналы
- Оригиналы на плотной бумаге, например, почтовые открытки

- Переплетенные оригиналы, например, книги
- Прозрачные оригиналы, например, ОНР-пленка или калька
- Оригиналы с непросохшим тонером или отбеленные

Область изображения, сканирование которой невозможно

Даже при правильном размещении оригиналов, со всех четырех сторон на них остаются участки, сканирование которых невозможно.

Поля при использовании стекла экспонирования

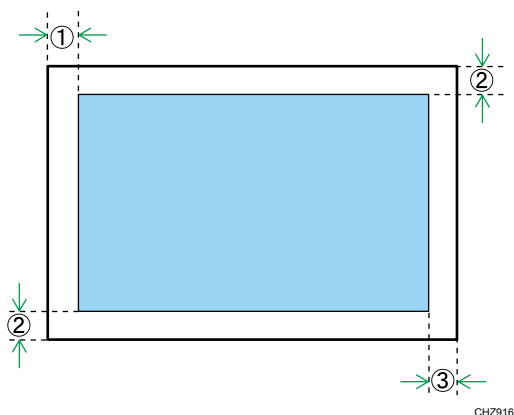

Копир, факс

1. Около 4,1 мм (0,2 дюймов)
2. Около 3 мм (0,1 дюймов)
3. Около 4 мм (0,2 дюймов)

Сканер (функции сканирования с отправкой по электронной почте, на FTP сервер, в папку или на USB)

1. Около 1 мм (0,05 дюйма)
2. Около 1 мм (0,05 дюйма)
3. Около 1 мм (0,05 дюйма)

Поля при использовании АПД

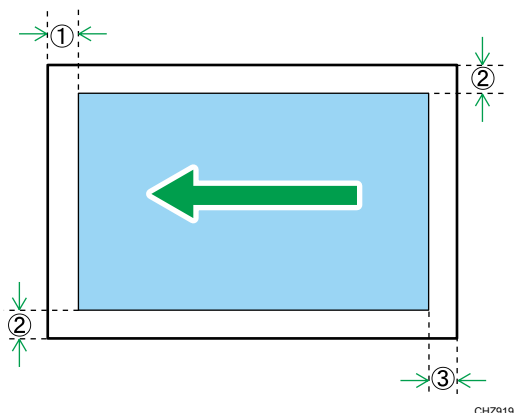

Копир, факс

1. Около 4,1 мм (0,2 дюймов)
2. Около 3 мм (0,1 дюймов)
3. Около 4,3 мм (0,2 дюймов)

Сканер (функции сканирования с отправкой по электронной почте, на FTP сервер, в папку или на USB)

1. Около 1 мм (0,05 дюйма)
2. Около 1 мм (0,05 дюйма)
3. Около 2 мм (0,08 дюйма)

Размещение оригиналов на стекле экспонирования

★ Важно

- Не размещайте оригиналы на стекле экспонирования до тех пор, пока жидкость для коррекции ошибок или тонер не высохнет полностью. В противном случае возможно появление пятен на стекле экспонирования, которые отпечатаются на копиях.

1. Поднимите крышку стекла экспонирования.

2. Разместите оригинал на стекле экспонирования лицевой стороной вниз. Размещайте оригинал впритык к левому дальнему углу.

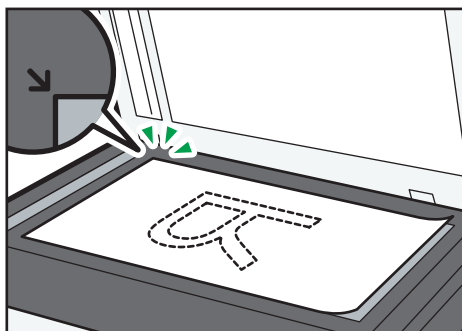

СТТ023

3. Опустите крышку стекла экспонирования.

Если крышку невозможно полностью опустить из-за использования плотных, сложенных или переплетенных оригиналов, нажмите на крышку.

Размещение оригиналов в устройстве автоматической подачи документов

★ Важно

- Не размещайте в устройстве АПД оригиналы различных типов одновременно.
- Для предотвращения одновременной подачи нескольких листов пролистайте оригиналы перед их размещением в устройстве АПД.

1. Откройте входной лоток устройства АПД.



СТТ035

2. Откорректируйте положение направляющих согласно размеру оригиналов.

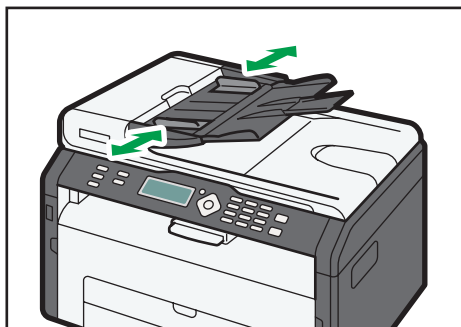

СТТ036

3. Размещайте выровненные оригиналы в АПД лицевой стороной вверх. Последняя страница должна находиться снизу.

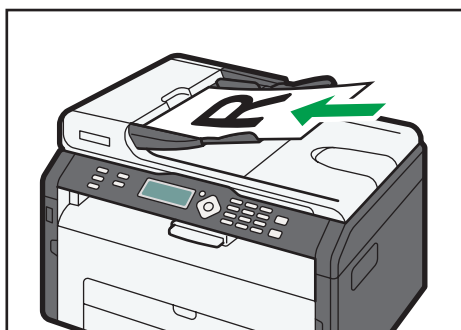

СТТ037

3. Печать документов

Базовые операции

Используйте драйвер принтера для печати документа с помощью компьютера.

1. После создания документа откройте диалоговое окно [Настройки печати] в приложении, ассоциируемом с документом.

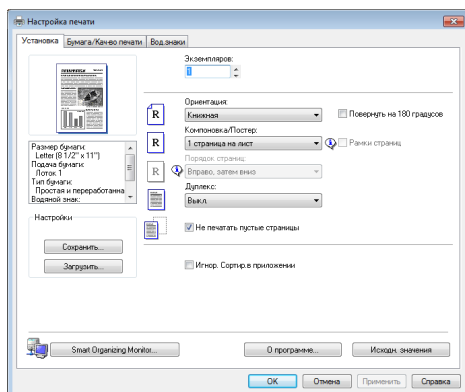

2. При необходимости измените другие настройки печати.

С помощью драйвера принтера можно указать следующие параметры печати:

- Печать нескольких страниц на одном листе.
- Разделение одной страницы на несколько листов
- Печать на обеих сторонах листа
- Запрет на печать пустых страниц
- Сортировка отпечатков
- Сохранение параметров настройки драйвера принтера в файле
- Просмотр и удаление сохраненных параметров настройки принтера
- Печать на бумаге нестандартного формата
- Печать документов крупного формата на бумаге более мелкого формата
- Уменьшение и увеличение размеров документа
- Изменение разрешения печати
- Экономия тонера при печати
- Изменение параметров сглаживания узора
- Нанесение текстовых штампов на отпечатки

Подробные сведения о каждом параметре настройки можно получить, нажав кнопку [Справка].

3. Закончив изменение настроек, нажмите кнопку [ОК].
4. Печатайте документ с помощью функции печати в приложении, использовавшемся при создании документа.

Примечание

- Если происходит замятие бумаги, печать прекращается немедленно. Откройте переднюю крышку, снимите принт-картридж и удалите замятую бумагу. Если таким способом извлечь бумагу невозможно, выньте ее, открыв крышку блока закрепления. Печать автоматически возобновится после закрывания крышки.
- Если в процессе печати устройство перегревается, его работа приостанавливается и возобновляется после остывания устройства.

Печать на обеих сторонах листа

Важно

- Эта функция недоступна для обходного лотка.
1. После создания документа откройте диалоговое окно [Настройки печати] в приложении, ассоциируемом с документом.
 2. На вкладке [Установка] в списке [Дуплекс:] выберите параметры распечатываемых документов.
 3. После задания всех дополнительных параметров нажмите [ОК].
 4. Запустится печать.

Сначала аппарат выполняет печать с одной стороны каждого листа бумаги, затем в окне приложения Smart Organizing Monitor появляется сообщение с предложением загрузить отпечатки повторно.
 5. Извлеките все отпечатки из выходного лотка и поместите их в лоток 1.

Чтобы выполнить печать на обратной стороне отпечатков, переверните их чистой стороной вниз и в таком виде поместите в лоток 1.

Книжная

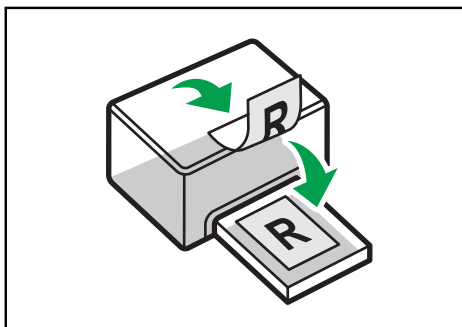

СТТ009

Альбомная

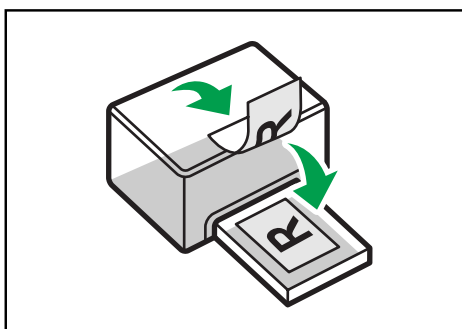

СТТ010

6. Нажмите клавишу [Пуск].

↓ Примечание

- Если задняя крышка открыта, бумага подается лицевой стороной вверх с задней стороны. Размещайте отпечатки в должном порядке.

Отмена задания печати

Задание печати можно отменить с помощью панели управления аппарата или с помощью компьютера в зависимости от состояния задания.

Отмена задания печати до начала печати

1. Дважды нажмите по значку принтера на панели задач компьютера.
2. Выберите задание на печать, которое нужно отменить, и выберите команду [Отмена] в меню [Документ].

↓ Примечание

- Если отменить задание на печать, которое уже выполняется, принтер может распечатать несколько страниц, прежде чем прекратить печать.
- Если задание печати велико по объему, его отмена может занять некоторое время.

Отмена задания печати в процессе его выполнения

1. Нажмите клавишу [Стоп/Сброс].

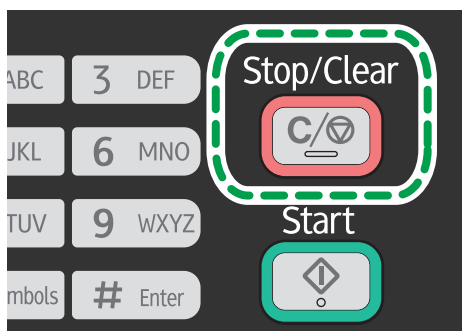

2. Нажмите клавишу [1].

Чтобы отменить печать, нажмите клавишу [1] (1: Да). Чтобы продолжить печать, нажмите клавишу [2] (2: Нет).

Действия при несоответствии параметров бумаги

Если формат или тип бумаги не соответствуют параметрам печатного задания, аппарат выводит сообщение об ошибке. Существует два способа решения этой ошибки (в случае ее возникновения):

Продолжить распечатку на бумаге, свойства которой не соответствуют настройке

Используйте функцию "подачи листа", чтобы, игнорируя ошибку, печатать на несоответствующей бумаге.

Выполнить сброс задания печати

Отмените печать.

3

Продолжение печати на бумаге, не соответствующей требованиям

Если бумага слишком мала для данного задания печати, отпечатанное изображение будет обрезано.

1. При отображении сообщения об ошибке нажмите клавишу [Пуск].

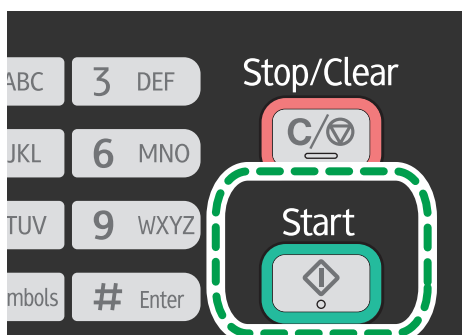

Сброс задания печати

1. При отображении сообщения об ошибке нажмите клавишу [Stop/Clear].

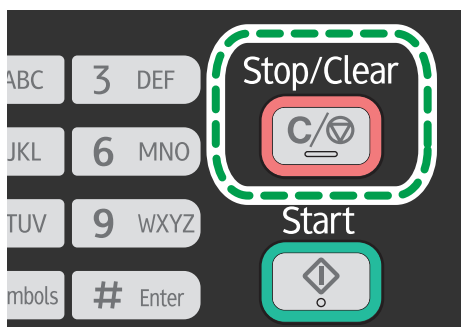

СТТ130

4. Копирование оригиналов

Экран режима копира

Экран режима ожидания

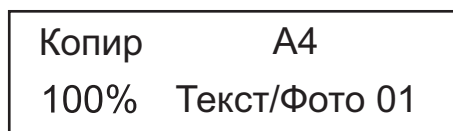

- Первая строка:
Отображаются функция и формат бумаги, заданные для аппарата. Доступны следующие пять функций:
 - Копир, Коп.уд.личн., Сортировка, 2-стор.копр., 2стор./сорт.
- Вторая строка:
Отображается коэффициент увеличения копии или параметры объединения ([2 на 1] или [4 на 1]), тип документа и количество копий.

Параметры настройки, которые можно установить для текущего задания

Нажав клавишу [▼] или [▲] во время отображения экрана ждущего режима, можно установить следующие настройки текущего задания.

- Настр.бумаги в лотке (формат бумаги)
- Сортировка
- Тип оригинала
- Плотность
- Уменьшить/Увеличить
- Объединение
- 2-стор.копр.

↓ Примечание

- Начальный режим можно указать с помощью пункта [Приоритет функций] в меню [Параметры системы].
- Если бумага загружена в обходной лоток, появляется формат бумаги, указанный для пункта [Наст.бум.в обх.лотке] (кроме сортировки и 2-стороннего копирования).

Базовые операции

★ Важно

- Если оригиналы размещаются и в устройстве АПД, и на стекле экспонирования, то оригиналы в устройстве АПД получают приоритет перед оригиналами, размещаемыми на стекле экспонирования.
- Чтобы печатать на бумаге из лотка 1, уберите бумагу, загруженную в обходной лоток. В противном случае бумага будет в первую очередь подана из обходного лотка.
- Функции [Сортировка] и [2-сторон. копия] нельзя использовать для обходного лотка.
- Если выполняется несколько копий многостраничного документа, можно выбрать вывод копий в отсортированные комплекты или в постраничные партии. Для этого следует использовать пункт [Сортировка] меню [Возможн.копира].

1. Нажмите клавишу [Копия].

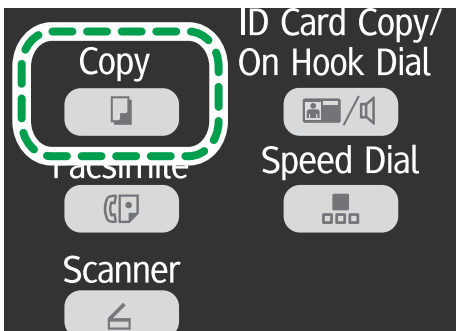

CTT124

2. Поместите оригинал на стекло экспонирования или в АПД.
3. Чтобы выполнить несколько копий, укажите требуемое количество копий цифровыми клавишами.
4. Нажмите клавишу [Пуск].

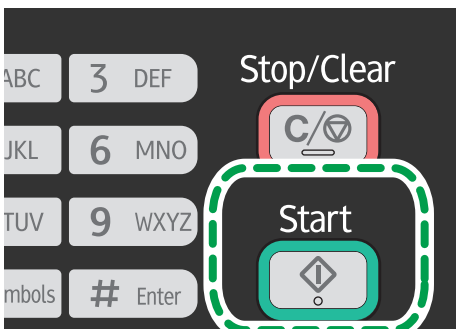

CTT131

↓ Примечание

- Если происходит замятие бумаги, печать прекращается немедленно. Откройте переднюю крышку, снимите принт-картридж и удалите замятую бумагу. Если таким способом извлечь бумагу невозможно, выньте ее, открыв крышку блока закрепления. Печать автоматически возобновится после закрывания крышки.
- Если замятие бумаги произошло в устройстве АПД, откройте крышку устройства АПД и удалите замятую бумагу. Заново установите параметры копирования, начиная с того места, где была замята бумага.

Отмена копирования

Если копирование отменить в процессе сканирования оригинала на стекле экспонирования, копирование немедленно прерывается, и печать копий не выполняется. Если копирование прерывается при сканировании многостраничного оригинала, загруженного в устройство АПД, сканирование прерывается немедленно, на текущей странице.

1. Нажмите клавишу [Стоп/Сброс].

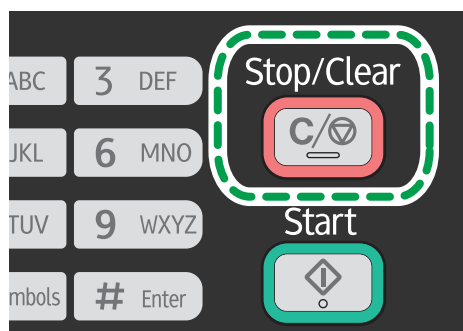

СТТ130

2. Нажмите клавишу [1].

Чтобы отменить печать, нажмите клавишу [1] (1: Да). Чтобы продолжить печать, нажмите клавишу [2] (2: Нет).

Выполнение увеличенных или уменьшенных копий

Существует два способа указания коэффициента масштабирования: с использованием заранее заданного коэффициента или путем указания пользовательского коэффициента в ручном режиме.

Заранее заданный коэффициент

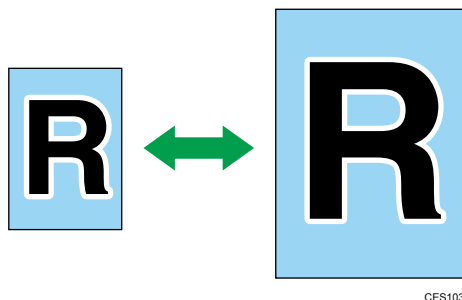

 **Регион А** (главным образом страны Европы и Азии)

50%, 71% A4 → A5, 82% B5 JIS → A5, 93%, 122% A5 → B5 JIS, 141% A5 → A4, 200%

 **Регион Б** (главным образом страны Северной Америки)

50%, 65% LT → HLT, 78% LG → LT, 93%, 129% HLT → LT, 155% HLT → LG, 200%

Пользовательский коэффициент



От 25 % до 400 % с шагом 1 %.

Задание увеличения или уменьшения

1. Нажмите клавишу [Копия].

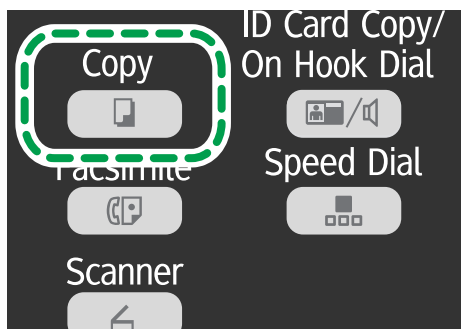

СТТ124

2. С помощью клавиши [▼] или [▲] на экране ждущего режима выберите пункт [Уменьшить/Увеличить] и нажмите клавишу [OK].
3. С помощью клавиши [▼] или [▲] выберите коэффициент масштабирования и нажмите кнопку [OK].

Если был выбран вариант [Масштаб: 25 - 400%], укажите требуемый коэффициент с помощью цифровых клавиш, затем нажмите клавишу [OK].

4. Чтобы вернуться к начальному экрану, нажмите клавишу [◀].

↓ Примечание

- Чтобы применить установленные параметры ко всем заданиям, установите параметр [Уменьшить/Увеличить] в разделе [Возможн.копира].

Объединение нескольких страниц

В данном разделе описывается порядок настройки аппарата для объединения нескольких страниц оригинала (2 или 4 страницы) для создания одной страницы копии.

★ Важно

- Чтобы использовать эту функцию, необходимо применять для распечатки бумагу формата А4 или Letter.

2 на 1

Можно скопировать две страницы оригинала на один лист бумаги. В зависимости от ориентации оригинала возможны следующие варианты формата распечатываемых копий:

- Книжная

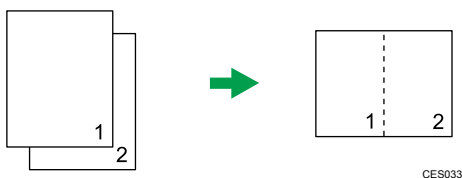

- Альбомная

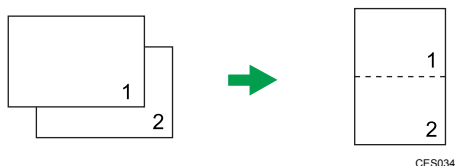

4 на 1

Можно скопировать четыре страницы оригинала на один лист бумаги. В зависимости от ориентации оригинала возможны следующие варианты формата распечатываемых копий:

- Книжная: Л на П

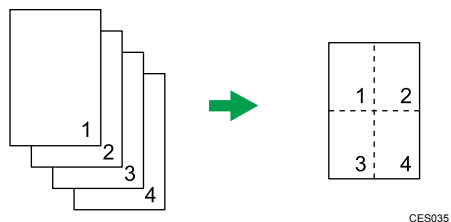

- Книжная: В к Н

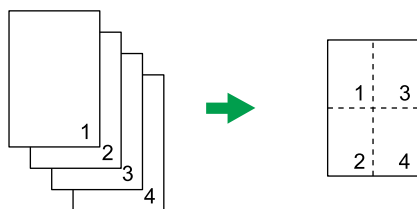

CES036

- Альбомная: Л на П

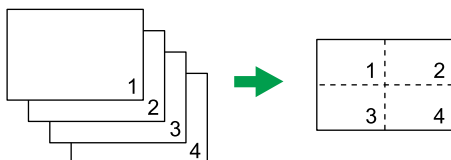

CES037

- Альбомная: В к Н

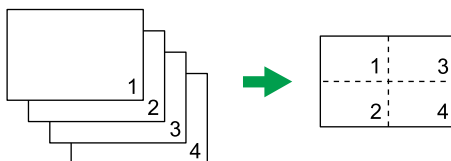

CES038

4

Установка объединения при копировании

1. Нажмите клавишу [Копия].

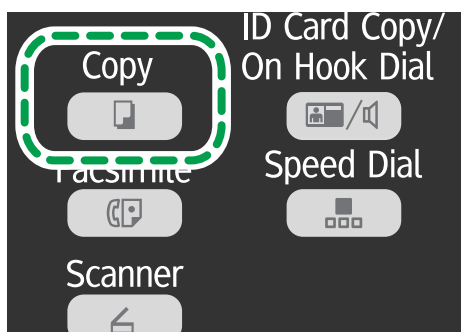

СТТ124

2. С помощью клавиши [▼] или [▲] на экране ждущего режима выберите пункт [Объединение] и нажмите клавишу [OK].
3. С помощью клавиши [▼] или [▲] выберите вариант [2 на 1] или [4 на 1] и нажмите клавишу [OK].
4. С помощью клавиши [▼] или [▲] выберите формат распечатывания и нажмите клавишу [OK].

5. Чтобы вернуться к начальному экрану, нажмите клавишу [↶].
6. Поместите оригинал на стекло экспонирования или в АПД.
7. Чтобы выполнить несколько копий, укажите требуемое количество копий цифровыми клавишами.
8. Нажмите клавишу [Пуск].

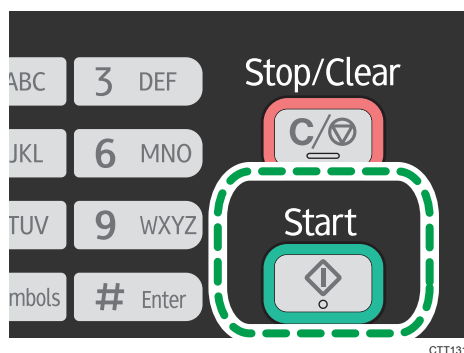

Размещая оригинал на стекле экспонирования, выполните следующие шаги для последовательного сканирования страниц оригинала.

9. После того, как текущая страница будет отсканирована, поместите на стекло экспонирования следующую страницу и нажмите клавишу [Пуск].
10. Повторяйте операцию 9 до тех пор, пока не будут отсканированы все страницы оригинала.

↓ Примечание

- Чтобы применить указанную настройку ко всем заданиям, укажите параметр [Объединение] в разделе [Возможн.копира].

Копирование обеих сторон удостоверения личности на одну сторону листа бумаги

В этом разделе описано копирование лицевой и обратной сторон удостоверения личности или иного небольшого документа на одну сторону листа бумаги.

На бумагу формата A4 можно копировать документы формата A5 и более маленького формата. Аналогично, на бумагу формата Letter можно копировать документы формата Half Letter и более мелкие.

★ Важно

- Чтобы использовать эту функцию, необходимо, чтобы для распечатывания копий применялась бумага формата A6, A5, A4, Half Letter или Letter.

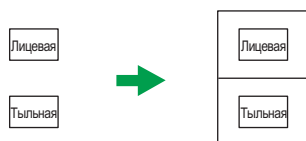

RU CES165

4

Копирование удостоверения личности

1. Нажмите клавишу [Копия].

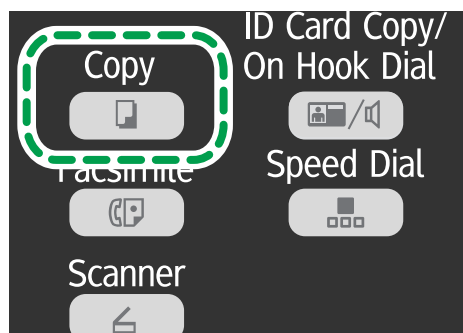

СТТ124

2. Нажмите клавишу [Копия удостоверения личности/без снятия трубки].

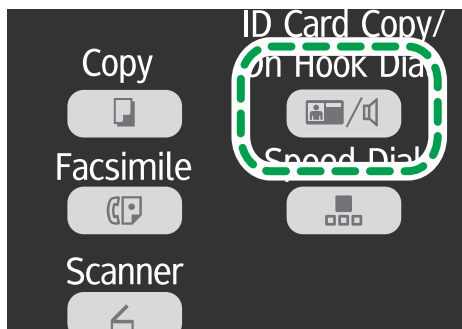

CTT126

4

3. Чтобы выполнить несколько копий, укажите требуемое количество копий цифровыми клавишами.
4. Поместите оригинал на стекло экспонирования лицевой стороной вниз, а верхней частью к задней стороне аппарата.

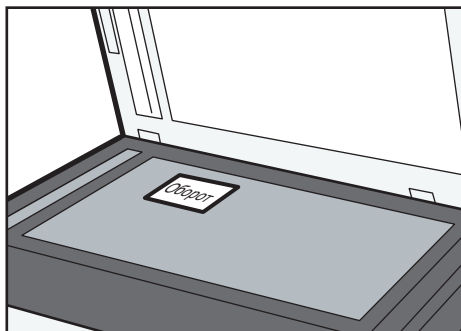

RU CTT169

Место для размещения оригинала зависит от формата бумаги.

Разместите удостоверение личности так, чтобы оно находилось по центру пересечения. (Это положение относится и к лицевой, и к обратной сторонам удостоверения личности.)

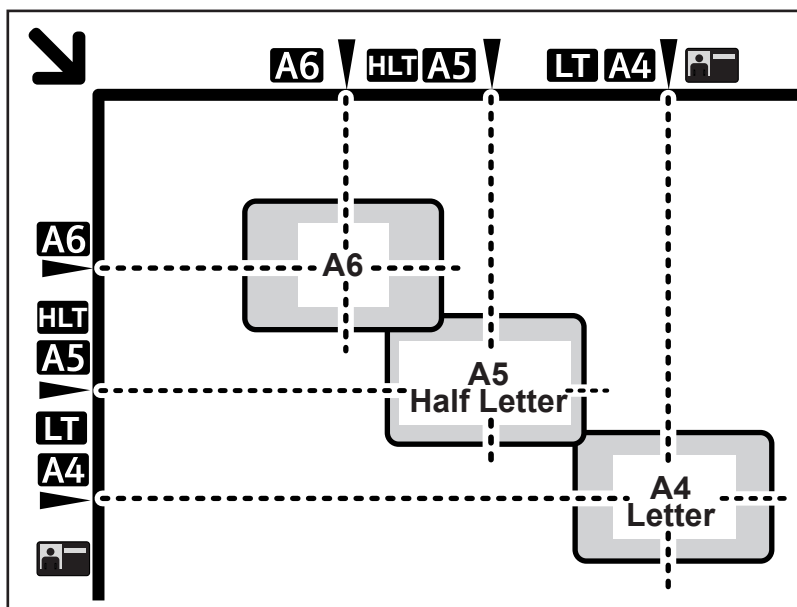

СХР112

5. Нажмите клавишу [Пуск].

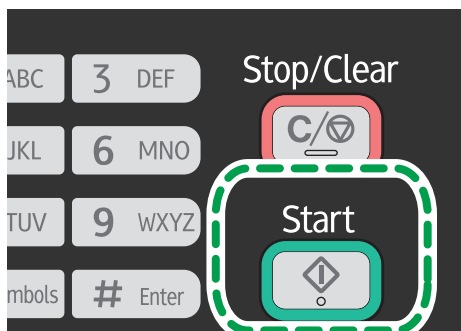

СТТ131

6. В течение 30 секунд поместите оригинал на стекло экспонирования обратной стороной вниз, а верхней частью к задней стороне аппарата и нажмите клавишу [Пуск].

Примечание

- На экране копирования удостоверения личности можно нажать клавишу [▼] или [▲], чтобы изменить формат бумаги.

Выполнение 2-сторонних копий

★ Важно

- Чтобы использовать эту функцию, необходимо применять для распечатки бумагу формата А4 или Letter.
- Эта функция недоступна для обходного лотка.

Можно выбрать вариант переплета "верх к верху" или "верх к низу" в книжной или альбомной ориентации.

Верх к верху

4

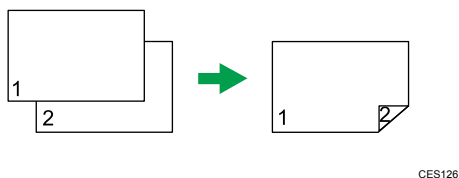
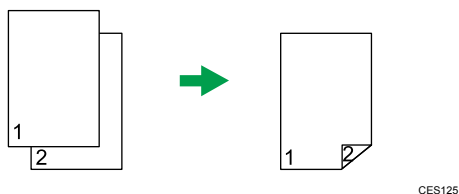

Сверху вниз

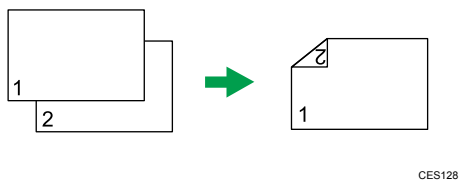
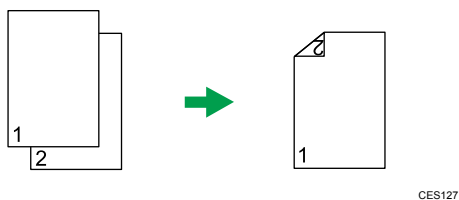

Указание 2-стороннего копирования

1. Нажмите клавишу [Копия].

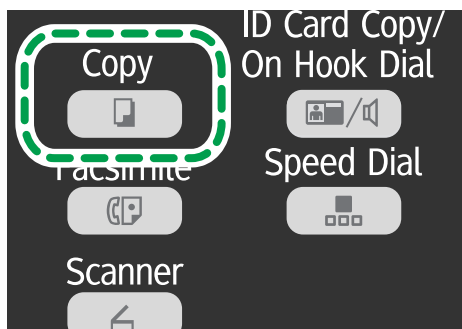

СТТ124

2. С помощью клавиши [▼] или [▲] на экране ждущего режима выберите пункт [2-стор.копр.] и нажмите клавишу [OK].
3. С помощью клавиши [▼] или [▲] выберите вариант [Верх кверху] или [Верх книзу], затем нажмите клавишу [OK].
4. С помощью клавиши [▲] или [▼] выберите ориентацию и нажмите клавишу [OK].
5. Чтобы вернуться к начальному экрану, нажмите клавишу [◀].
6. Поместите оригинал на стекло экспонирования или в АПД.
7. Чтобы выполнить несколько копий, укажите требуемое количество копий цифровыми клавишами.
8. Нажмите клавишу [Пуск].

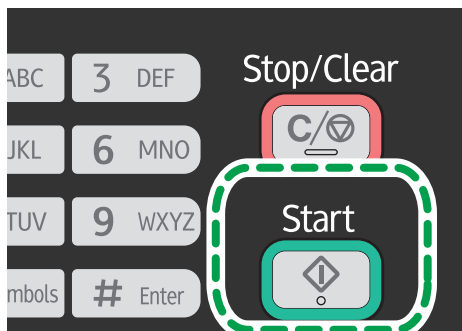

СТТ131

Если оригиналы размещаются в устройстве АПД, все страницы автоматически сканируются, а затем последовательно копируются только страницы, предназначенные для одной стороны двусторонней копии. Перейдите к шагу 10.

Если оригиналы размещаются на стекле экспонирования, выполняйте следующие шаги для последовательного сканирования страниц.

9. После того, как текущая страница будет отсканирована, поместите на стекло экспонирования следующую страницу и нажмите клавишу [Пуск].

10. Извлеките все отпечатки из выходного лотка и поместите их в лоток 1.

Чтобы выполнить печать на обратной стороне отпечатков, переверните их чистой стороной вниз и в таком виде поместите в лоток 1.

Книжная

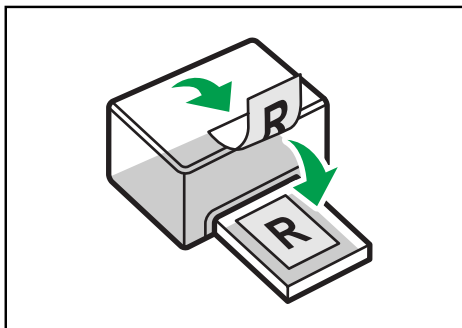

СТТ009

Альбомная

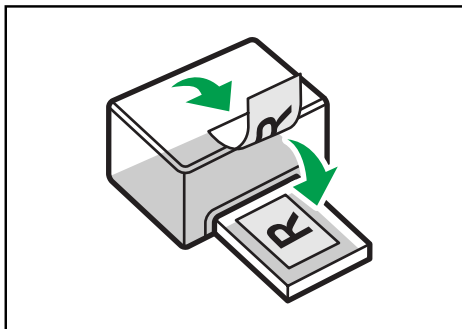

СТТ010

11. Нажмите клавишу [Пуск].

↓ Примечание

- Если задняя крышка открыта, бумага подается лицевой стороной вверх с задней стороны. Размещайте отпечатки в должном порядке.
- Чтобы применить указанный параметр ко всем заданиям, установите параметр [2-стор.копр.] в разделе [Возможн.копира].

Указание параметров сканирования

В этом разделе описано указание плотности и качества сканирования для текущего задания.

Регулировка плотности изображения

Существует пять уровней плотности изображения. Чем выше уровень плотности, тем темнее распечатываемое изображение.

1. Нажмите клавишу [Копия].

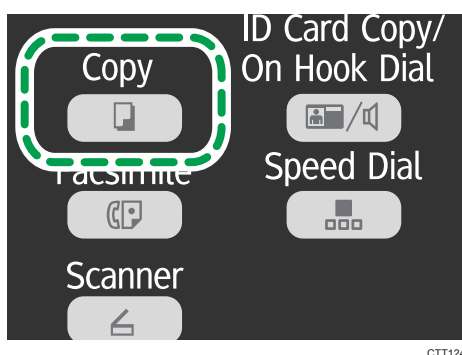

2. С помощью клавиши [▼] или [▲] в окне ждущего режима выберите пункт [Плотность] и нажмите клавишу [OK].
3. С помощью клавиши [▼] или [▲] выберите уровень плотности, затем нажмите клавишу [OK].
4. Чтобы вернуться к начальному экрану, нажмите клавишу [↶].

⚠ Примечание

- Чтобы применить указанные параметры ко всем заданиям, установите параметр [Плотность] в разделе [Возможн.копира].

Выбор типа документа согласно оригиналу

Существует три типа документов:

Текст

Выберите этот тип, если оригинал содержит только текст, без фотографий и рисунков.

Фото

Выберите этот тип, если оригинал содержит только фотографии и рисунки. Используйте этот режим для следующих типов оригиналов:

- Фотографии

- Страницы, которые целиком (или большей частью) состоят из фотографий или рисунков, например страницы журналов.

Текст/Фото

Выберите этот вариант, если оригинал содержит и текст, и фотографии (рисунки).

Указание типа оригинала

1. Нажмите клавишу [Копия].

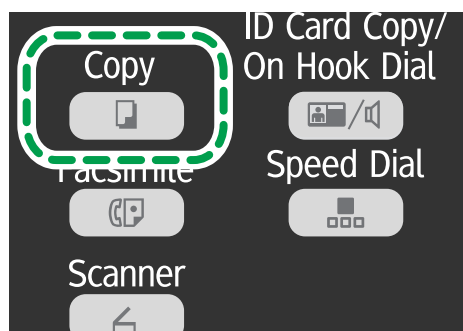

2. С помощью клавиши [▼] или [▲] в окне ждущего режима выберите пункт [Тип оригинала] и нажмите клавишу [OK].
3. С помощью клавиши [▼] или [▲] выберите тип документа, затем нажмите клавишу [OK].
4. Чтобы вернуться к начальному экрану, нажмите клавишу [◀].

⬇ Примечание

- Чтобы применить указанный параметр ко всем заданиям, установите параметр [Тип оригинала] в разделе [Возможн.копира].

5. Сканирование оригиналов

Экран режима сканера

Экран режима ожидания

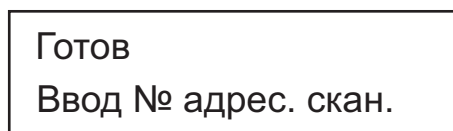

- Первая строка:
Служит для отображения текущего состояния аппарата.
- Вторая строка:
Служит для отображения сообщения, предлагающего пользователю ввести данные адресата.

Параметры настройки, которые можно установить для текущего задания

Нажав клавишу [▼] или [▲] в окне, отображенном после ввода адресата, можно указать следующие параметры для текущего задания:

- Разрешение
- Размер ориг.
- Плотность

↓ Примечание

- Начальный режим можно указать с помощью пункта [Приоритет функций] в меню [Параметры системы].

Регистрация адресатов для отправки отсканированных сообщений

Регистрация адресатов для отправки отсканированных изображений

Используйте эту процедуру для регистрации адресатов с помощью приложения Smart Organizing Monitor.

1. В меню [Пуск] выберите пункт [Все программы].
2. Выберите пункт [Smart Organizing Monitor for SP xxx Series].
3. Выберите пункт [Smart Organizing Monitor for SP xxx Series Status].
4. Если используемого аппарата нет в списке, нажмите [Выбор устр-ва...] и выберите модель аппарата.
5. Нажмите [OK].
6. На вкладке [Инструмент пользователя] нажмите кнопку [Конфигурация принтера].
7. На вкладке [Сканер] выберите номер для регистрации, затем нажмите кнопку [Изменение...].
8. В поле [Название:] зарегистрируйте название.
9. В списке [Тип:] выберите пункт [Скан.по эл.поч.], [Сканир.в папку] или [Сканиров.на FTP].

10. В поле [Адрес:] введите данные, необходимые для использования с функциями сканирования с отправкой по электронной почте, в папку или на сервер FTP.

Чтобы использовать функцию сканирования с отправкой по электронной почте, введите адрес электронной почты адресата.

Чтобы использовать функцию сканирования с отправкой в папку, укажите IP-адрес сервера SMB, имя хоста или имя компьютера.

Чтобы использовать функцию сканирования с отправкой на сервер FTP, укажите имя хоста или IP-адрес сервера FTP.

11. При необходимости установите другие параметры, затем нажмите клавишу [OK].

Если используется функция сканирования с отправкой на электронную почту, укажите [Заголовок:], [Имя отправителя:], [Адрес электронной почты:] и [Уведомление электронной почты].

- [Заголовок:]
Введите тему сообщения электронной почты.
- [Имя отправителя:]
Введите имя отправителя.

- [Адрес электронной почты:]
Введите электронный адрес отправителя или электронный адрес для функции [Уведомление электронной почты].
- [Уведомление электронной почты]
Если выбрана функция [Уведомление электронной почты], результаты сканирования высылаются отправителю, адрес которого указан с помощью параметра [Адрес электронной почты:].

При использовании функции сканирования с отправкой в папку укажите [Имя пользователя:], [Пароль:] и [Каталог:].

- [Имя пользователя:]
Введите имя учетной записи пользователя для доступа к серверу SMB или общему компьютеру.
- [Пароль:]
Укажите пароль для доступа к серверу SMB или общему компьютеру.
- [Каталог:]
Введите путь к общей папке.

Если используется функция сканирования с отправкой на FTP, укажите [Имя пользователя:], [Пароль:], [Каталог:], [Адрес электронной почты:] и [Уведомление электронной почты].

- [Имя пользователя:]
Введите имя пользователя для доступа к серверу FTP.
- [Пароль:]
Введите пароль для доступа к серверу FTP.
- [Каталог:]
Введите путь к серверу FTP.
- [Адрес электронной почты:]
Введите электронный адрес отправителя или электронный адрес для функции [Уведомление электронной почты].
- [Уведомление электронной почты]
Если выбрана функция [Уведомление электронной почты], результаты сканирования высылаются отправителю, адрес которого указан с помощью параметра [Адрес электронной почты:].

Можно указать параметры [Режим сканирования:], [Разрешение:], [Формат файла:], [Плотность:] и [Размер документа:].

12. Чтобы использовать функцию сканирования с отправкой на электронную почту, нажмите кнопку [Свойства сервера...], укажите параметры [SMTP], [POP до SMTP], [SNTP] и [POP3], затем нажмите кнопку [OK].

13. Нажмите [Прим.].

14. Нажмите [ОК].

15. Нажмите [Закр.].

Примечание

- Если используется функция сканирования с отправкой в папку, создайте папку-адресат на жестком диске компьютера и откройте к этой папке общий доступ. Подробные сведения см. в справочной документации операционной системы.

Изменение или удаление адресатов для отправки отсканированных изображений

1. В меню [Пуск] выберите пункт [Все программы].
2. Выберите пункт [Smart Organizing Monitor for SP xxx Series].
3. Выберите пункт [Smart Organizing Monitor for SP xxx Series Status].
4. Если используемого аппарата нет в списке, нажмите [Выбор устр-ва...] и выберите модель аппарата.
5. Нажмите [ОК].
6. На вкладке [Инструмент пользователя] нажмите кнопку [Конфигурация принтера].
7. На вкладке [Сканер] выберите номер для регистрации, затем нажмите кнопку [Изменение...].
Чтобы удалить запись адресата, выберите соответствующий регистрационный номер и нажмите кнопку [Удалить].
8. Измените данные адресата и нажмите кнопку [ОК].
Чтобы удалить запись адресата, затем нажмите кнопку [Yes] (Да).
9. Нажмите [Прим.].
10. Нажмите [ОК].
11. Нажмите [Закр.].

Базовые операции

Сканирование с помощью панели управления позволяет отправлять файлы с отсканированными изображениями на адрес электронной почты (функция Scan to E-mail), в папку общего доступа на сетевом компьютере (функция Scan to Folder), на сервер FTP (функция Scan to FTP) или на USB-накопитель (функция Scan to USB).

Функции сканирования с отправкой на электронную почту, на FTP и в папку доступны только при наличии сетевого подключения. Для использования функции сканирования с отправкой на USB сетевое подключение не нужно; можно отправлять отсканированные файлы непосредственно на USB-накопитель, подключенный к гнезду в передней части аппарата.

Функции сканирования с отправкой по электронной почте/на FTP/в папку

★ Важно

- Прежде чем использовать функции сканирования с отправкой по электронной почте, сканирования на FTP или сканирования в папку, необходимо зарегистрировать данные адресата.
- Чтобы использовать функцию сканирования с отправкой по электронной почте, необходимо установить параметр [Свойства сервера...] с помощью приложения Smart Organizing Monitor. Для получения подробных сведений см. справку приложения Smart Organizing Monitor.
- ОС Mac OS X 10.7 не поддерживает функцию отправки результатов сканирования в папку. Кроме того, ОС Mac OS X не поддерживает функцию, которая используется в среде IPv6.

1. Нажмите [Сканер].

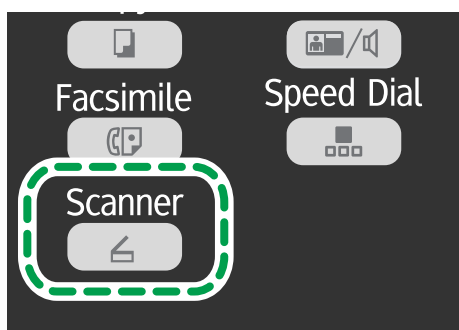

СТТ128

2. Поместите оригинал на стекло экспонирования или в АПД.

3. С помощью цифровых клавиш введите номер регистрируемого адресата для отправки отсканированных изображений.

Для получения подробных сведений см. стр. 76 "Регистрация адресатов для отправки отсканированных сообщений".

4. Нажмите клавишу [OK].

5. Нажмите клавишу [Пуск].

- В случае работы со стеклом экспонирования поместите на него очередной оригинал, затем нажмите клавишу [1]. Повторяйте этот шаг, пока не будут отсканированы все оригиналы.

После сканирования всех оригиналов нажмите клавишу [2], чтобы приступить к отправке файла с отсканированными изображениями.

↓ Примечание

- Если используется функция сканирования с отправкой в папку, создайте папку-адресат на жестком диске компьютера и откройте к этой папке общий доступ. Для получения подробных сведений см. справочную документацию по операционной системе.
- Для отмены сканирования нажмите клавишу [Сканер], а затем [Стоп/Сброс].

Основные действия при использовании функции сканирования с отправкой на USB

★ Важно

- С этого аппарата невозможно передавать данные на флеш-накопители USB, подсоединенные к внешним концентраторам USB. Подсоединяйте флеш-накопитель USB непосредственно к разъему флеш-накопителей USB, расположенному в левой верхней части аппарата.

1. Нажмите [Сканер].

2. Установите флеш-накопитель USB в разъем флеш-накопителей USB.

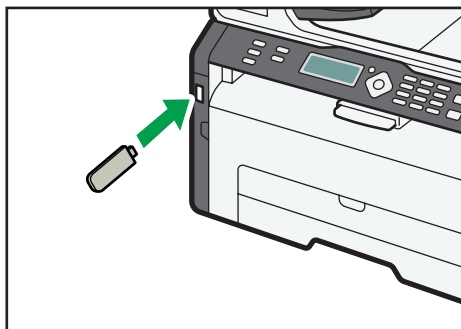

СТТ112

На экране появится сообщение "На USB-память".

3. Поместите оригинал на стекло экспонирования или в АПД.

4. Нажмите клавишу [Пуск].

- Для отмены сканирования нажмите клавишу [Стоп/Сброс].
- В случае работы со стеклом экспонирования поместите на него очередной оригинал, затем нажмите клавишу [1]. Повторяйте этот шаг, пока не будут отсканированы все оригиналы.

После сканирования всех оригиналов нажмите клавишу [2], чтобы приступить к отправке файла с отсканированными изображениями.

5. Убедитесь в том, что на экране отображается сообщение "Отправка...".

Файл с отсканированным изображением создается в корневом каталоге флеш-накопителя USB.

6. Отсоедините флеш-накопитель USB от аппарата.

Настройка параметров сканирования

★ Важно

- Чтобы использовать функции сканирования с отправкой на электронную почту, FTP или в папку, укажите место назначения перед настройкой параметров сканирования.

Выбор размера отсканированного изображения в соответствии с размерами оригинала

1. Нажмите [Сканер].

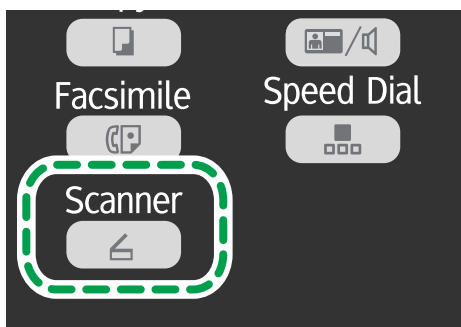

СТТ128

Если используется функция сканирования с отправкой на накопитель USB, перейдите к шагу 4.

2. С помощью цифровых клавиш введите номер регистрируемого адресата для отправки отсканированных изображений.
Для получения подробных сведений см. стр. 76 "Регистрация адресатов для отправки отсканированных сообщений".
3. Нажмите клавишу [OK].
4. С помощью клавиши [▼] или [▲] выберите пункт [Размер оригинала] и нажмите клавишу [OK].
5. С помощью клавиши [▼] или [▲] выберите формат оригинала и нажмите клавишу [OK].
6. Чтобы вернуться к начальному экрану, нажмите клавишу [↶].

Коррекция плотности изображения

Существует пять уровней плотности изображения. Чем выше уровень плотности, тем темнее сканируемое изображение.

1. Нажмите [Сканер].

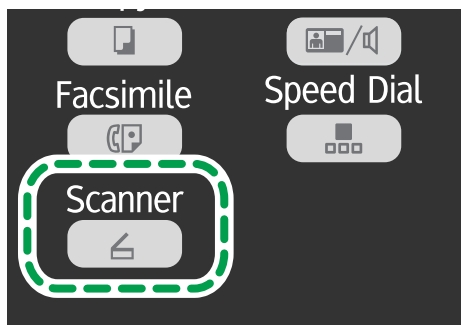

СТТ128

Если используется функция сканирования с отправкой на накопитель USB, перейдите к шагу 4.

2. С помощью цифровых клавиш введите номер регистрируемого адресата для отправки отсканированных изображений.

Для получения подробных сведений см. стр. 76 "Регистрация адресатов для отправки отсканированных сообщений".

3. Нажмите клавишу [OK].

4. С помощью клавиши [▼] или [▲] выберите пункт меню [Плотность] и нажмите клавишу [OK].

5. С помощью клавиши [▼] или [▲] выберите уровень плотности, затем нажмите клавишу [OK].

6. Чтобы вернуться к начальному экрану, нажмите клавишу [↶].

5

Настройка разрешения

Существует три варианта разрешения. С ростом разрешения повышается качество сканирования, но увеличивается размер файла.

1. Нажмите [Сканер].

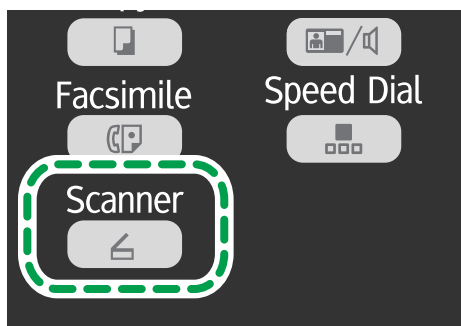

СТТ128

Если используется функция сканирования с отправкой на накопитель USB, перейдите к шагу 4.

- 2. С помощью цифровых клавиш введите номер регистрируемого адресата для отправки отсканированных изображений.**

Для получения подробных сведений см. стр. 76 "Регистрация адресатов для отправки отсканированных сообщений".

- 3. Нажмите клавишу [OK].**

- 4. С помощью клавиши [▼] или [▲] выберите пункт меню [Разрешение] и нажмите клавишу [OK].**

- 5. С помощью клавиши [▼] или [▲] выберите вариант [150 x 150 т/д], [300 x 300 т/д] или [600 x 600 т/д] и нажмите клавишу [OK].**

Выбрать вариант [600 x 600 т/д] можно только в том случае, если оригинал является черно-белым.

- 6. Чтобы вернуться к начальному экрану, нажмите клавишу [◀].**

Сканирование с помощью компьютера

При сканировании с помощью компьютера (сканирование TWAIN или WIA) можно управлять аппаратом непосредственно с компьютера и сканировать оригиналы, сохраняя их на компьютере.



СТТ174

1. Ваш компьютер (TWAIN-драйвер установлен)

Задайте на аппарате запуск сканирования оригинала, размещенного на аппарате.

2. Данный аппарат

Оригинал, установленный на аппарате, сканируется, а его данные отправляются на клиентский компьютер.

5

Использование TWAIN-сканера

В настоящем разделе описана подготовка и процедура использования сканера TWAIN.

★ Важно

- Для использования сканера TWAIN необходимо установить драйвер TWAIN с прилагаемого компакт-диска.
- Чтобы использовать аппарат в качестве сканера TWAIN, необходимо установить приложение, совместимое с технологией TWAIN.

Прежде чем приступить к использованию аппарата в качестве сканера TWAIN, необходимо выполнить следующие действия:

- Установите драйвера TWAIN.
- Установите приложение, совместимое с TWAIN.

Сканирование TWAIN

Сканирование TWAIN можно выполнить, если на компьютере запущено TWAIN-совместимое приложение.

1. Разместите оригинал.
2. Откройте диалоговое окно свойств описываемого аппарата с помощью TWAIN-совместимого приложения.
3. Сконфигурируйте настройки сканирования должным образом, затем нажмите кнопку [Скан.].

Настройки, которые можно конфигурировать с помощью диалогового окна TWAIN

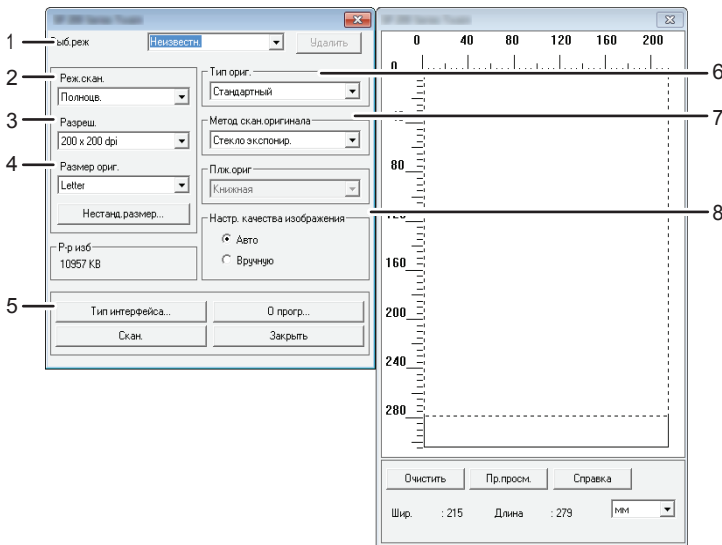

RU CTT177

1. Выб.реж

Можно сохранить до десяти настроек сканирования. Значение по умолчанию применяется при выборе варианта [Умолч.].

2. Реж.скан.:

Выберите один из следующих вариантов: [Полноцв.], [Серая шкала], [Фото], [Текст] или [Текст/Фото].

3. Разреш.

Выберите разрешение в списке.

Если в списке [Реж.скан.:] выбран вариант [Текст], [Текст/Фото] или [Фото], можно установить разрешение сканирования 1200 × 1200 точек на дюйм или выше.

4. Размер ориг.

Выберите формат для сканирования. При выборе варианта [Нестанд.размер...] введите размер сканирования непосредственно в текстовое поле.

5. Тип интерфейса...

Можно выбрать тип интерфейса.

6. Тип ориг.

Учитывая параметры оригинала, выберите параметр из списка вариантов, приведенного ниже.

- [Стандартный] (автоматический переход на полноцветное сканирование, 200 × 200 точек на дюйм)
- [Фото] (автоматический переход на полноцветное сканирование, 600 × 600 точек на дюйм)
- [Рег.] (автоматический переход на текстовый режим, 200 × 200 точек на дюйм)
- [OCR] (автоматический переход на текстовый режим, 400 × 400 точек на дюйм)

7. Метод скан.оригинала

Укажите метод сканирования оригиналов.

Если в списке [Метод скан.оригинала] выбран вариант [АПД], укажите ориентацию оригинала.

8. Настр. качества изображения

Качество изображения можно регулировать. Установки сканирования можно корректировать по следующим параметрам: Повор., Яркость/Контраст, Четкость, Кривые, Уровни, Цветовой баланс и Тон/Насыщенность. При выборе варианта [Авто] для всех параметров устанавливаются значения по умолчанию. При выборе варианта [Вручную] для любых параметров можно установить нужные значения.

↓ Примечание

- Для получения подробных сведений см. справку по драйверу TWAIN.

Базовые операции по сканированию WIA

1. Разместите оригинал.
2. В меню [Пуск] нажмите [Устройства и принтеры].
3. Нажмите правую кнопку мыши на значке модели принтера, который нужно использовать, затем выберите пункт [Начать сканирование].
4. Сконфигурируйте настройки сканирования должным образом, затем нажмите кнопку [Сканировать].
5. Выберите пункт [Импорт].

6. Отправка и получение факсимильных сообщений

Экран режима факса

Экран режима ожидания

Факс	12-31
Стандартн.	16:00

- Первая строка
Отображается текущий месяц и дата.
- Вторая строка
Отображается установленное значение разрешения и текущее время суток.

Параметры настройки, которые можно установить для текущего задания

Нажав клавишу [▼] или [▲] во время отображения экрана ждущего режима, можно установить следующие настройки текущего задания.

- Разрешение
- Плотность

↓ Примечание

- Начальный режим можно указать с помощью пункта [Приоритет функций] в меню [Параметры системы].

Установка даты и времени

1. Нажмите клавишу [Инструменты пользователя].
2. С помощью клавиши [▼] или [▲] выберите пункт меню [Параметры системы] и нажмите клавишу [OK].
3. С помощью клавиши [▲] или [▼] выберите пункт меню [Установ. дату/время] и нажмите клавишу [OK].
4. С помощью клавиши [▲] или [▼] выберите пункт меню [Установить дату] и нажмите клавишу [OK].
5. Введите текущий год при помощи цифровых клавиш, затем нажмите клавишу [OK].
6. Введите текущий месяц при помощи цифровых клавиш, затем нажмите клавишу [OK].
7. Введите текущее число при помощи цифровых клавиш, затем нажмите клавишу [OK].
8. С помощью клавиши [▼] или [▲] выберите формат даты и нажмите клавишу [OK].
9. Нажмите клавишу [↩].
10. С помощью клавиши [▲] или [▼] выберите пункт меню [Установить время] и нажмите клавишу [OK].
11. С помощью клавиши [▼] или [▲] выберите формат времени и нажмите клавишу [OK].
Если выбран вариант [24 часа], перейдите к шагу 13.
12. С помощью клавиш [▼] и [▲] выберите пункт [дп] или [пп] и нажмите клавишу [OK].
13. Введите текущий час при помощи цифровых клавиш, затем нажмите клавишу [OK].
14. Введите текущее значение минут при помощи цифровых клавиш, затем нажмите клавишу [OK].
15. Нажмите клавишу [Инструменты пользователя] для возврата к начальному экрану.

Ввод символов

Для ввода символов используйте клавиши следующим образом:

Чтобы ввести цифру

Нажмите цифровую клавишу.

Чтобы удалить символ

Нажмите клавишу [▲] и удерживайте ее в течение секунды.

Чтобы ввести номер факса

- Чтобы ввести номер
Используйте цифровые клавиши.
- Чтобы ввести нецифровые символы
«*»: нажмите клавишу [*].
«#»: нажмите клавишу [#].
«P»(пауза): нажмите клавишу [ID Card Copy/On Hook Dial].

Чтобы ввести имя

С помощью цифровых клавиш можно вводить буквы, цифры и символы.

Чтобы последовательно ввести два символа, для ввода которых используется одна и та же цифровая клавиша, нажмите клавишу [▼] после ввода первого символа.

Клавиша	Количество нажатий клавиши																														
	1	2	3	4	5	6	7	8	9	10	11	12	13	14	15	16	17	18	19	20	21	22	23	24	25	26	27	28	29	30	
1	1																														
2	A	B	C	a	b	c	2																								
3	D	E	F	d	e	f	3																								
4	G	H	I	g	h	i	4																								
5	J	K	L	j	k	l	5																								
6	M	N	O	m	n	o	6																								
7	P	Q	R	S	p	q	r	s	7																						
8	T	U	V	t	u	v	8																								
9	W	X	Y	Z	w	x	y	z	9																						
0	0	-	.	!	“	,	;	:	^	`	_	=	/		'	?	\$	@	%	&	+	()	[]	{	}	<	>		
*	*																														
#	#																														

RU CHZ903

Пробел: нажмите клавишу [▼] и удерживайте ее в течение секунды.

Регистрация адресатов факсимильных сообщений

В этом разделе описывается регистрация адресатов факсимильных сообщений в разделе Адресная книга с помощью панели управления.

Раздел Адресная книга можно редактировать также с помощью приложения Smart Organizing Monitor. Более подробные сведения см. в справке приложения Smart Organizing Monitor.

★ Важно

- Возможно непредвиденное повреждение или утрата данных раздела Адресная книга. Производитель аппарата не несет ответственности за ущерб, являющийся следствием утраты данных.

Регистрация адресатов факса

6

1. Нажмите клавишу [Инструменты пользователя].

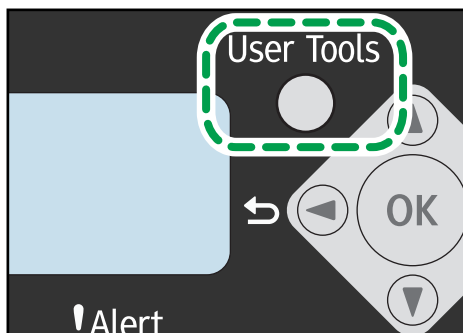

CTT129

2. С помощью клавиши [▼] или [▲] выберите пункт меню [Адресная книга] и нажмите клавишу [OK].
3. С помощью клавиши [▼] или [▲] выберите пункт меню [Адрес. факс.быс.наб.] и нажмите клавишу [OK].
4. С помощью клавиши [▼] или [▲] выберите номер быстрого набора, затем нажмите клавишу [OK].
5. Введите номер факса с цифровой клавиатуры и нажмите на клавишу [OK].
6. Введите номер факса при помощи цифровых клавиш, затем нажмите клавишу [OK].
7. Нажмите клавишу [Инструменты пользователя] для возврата к начальному экрану.

Изменение данных или удаление адресатов факсимильных сообщений

1. Нажмите клавишу [Инструменты пользователя].

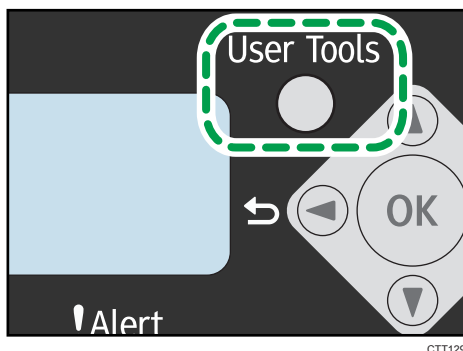

2. С помощью клавиши [▼] или [▲] выберите пункт меню [Адресная книга] и нажмите клавишу [OK].
3. С помощью клавиши [▼] или [▲] выберите пункт меню [Адрес. факс.быс.наб.] и нажмите клавишу [OK].
4. С помощью клавиши [▼] или [▲] выберите номер быстрого набора, затем нажмите клавишу [OK].
5. Измените номер факса с помощью клавиш [▼], [▲] и цифровых клавиш, затем нажмите клавишу [OK].
Чтобы удалить адресата факсимильных сообщений, с помощью клавиши [▲] удалите все цифры, затем нажмите клавишу [OK]. Перейдите к шагу 7.
6. Измените имя адресата факсимильных сообщений с помощью клавиш [▼], [▲] и цифровых клавиш, затем нажмите клавишу [OK].
7. Нажмите клавишу [Инструменты пользователя] для возврата к начальному экрану.

Конфигурирование данных адресатов факсимильных сообщений с помощью приложения Smart Organizing Monitor

1. В меню [Пуск] выберите пункт [Все программы].
2. Выберите пункт [Smart Organizing Monitor for SP xxx Series].
3. Выберите пункт [Smart Organizing Monitor for SP xxx Series Status].
4. Если используемого аппарата нет в списке, нажмите [Выбор устр-ва...] и выберите модель аппарата.
5. Нажмите [OK].
6. На вкладке [Инструмент пользователя] нажмите кнопку [Конфигурация принтера].
7. Откройте вкладку [Факс].

8. Чтобы добавить адресата факсимильных сообщений, укажите следующие параметры: порядковый номер ([№: (00-99)]), [Адресат:] и [Номер факса:], затем нажмите кнопку [Прим.] в зоне [Быстрый набор].
9. Чтобы изменить данные адресата, выберите соответствующую запись в списке [Список адресатов быстрого набора:] и измените значения параметров [Адресат:] или [Номер факса:]. Чтобы применить изменения, нажмите кнопку [Прим.] в зоне [Быстрый набор].
10. Чтобы удалить введенную запись адресата, выберите ее в списке [Список адресатов быстрого набора:], затем нажмите кнопку [Удалить].
11. Нажмите кнопку [Прим.], расположенную в нижней части окна.
12. Нажмите [OK].
13. Нажмите [Close].

Отправка факсимильного сообщения

★ Важно

- После отправки важного документа рекомендуется позвонить получателю и убедиться в том, что документ получен.

Номер факса может содержать цифры от 0 до 9, паузу, а также символы "*" и "#".

При необходимости введите в номер факса паузу. Перед набором цифр, следующих после паузы, аппарат выполнит задержку. Время задержки можно указать с помощью настройки [Пауза] в разделе настроек передачи факсимильных сообщений.

Для использования службы тонового набора в импульсной линии введите в номер факса символ "*". Символ "*" временно переключает режим набора с импульсного на тоновый.

Если аппарат подключен к телефонной сети через офисную АТС (РВХ), обязательно перед номером факса введите номер доступа к внешней линии, указанный в поле [Номер доступа к ОАТС] перед номером факса.

↓ Примечание

- Ввод разделительных символов или пробелов перед номером факса не допускается.

6

Выбор режима передачи

Существует два режима передачи: передача из памяти и прямая передача.

Передача из памяти

В этом режиме аппарат сохраняет несколько отсканированных оригиналов в памяти и отправляет их за одну операцию. Это удобно при нехватке времени, если документ необходимо как можно раньше убрать из аппарата. В этом режиме факсимильное сообщение можно отправить нескольким адресатам.

В режиме передачи из памяти одно задание может содержать до 10 страниц; в памяти аппарата может быть сохранено не более 5 заданий (включая задания факса ПК и сетевого сканера).

Прямая передача

В этом режиме сканирование оригиналов и отправка факсимильного сообщения происходит одновременно, без сохранения в памяти. Это удобно, если оригинал необходимо отправить как можно раньше. В этом режиме можно указать только одного адресата.

1. Нажмите клавишу [Инструменты пользователя].

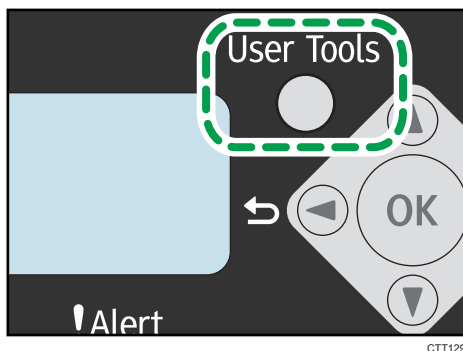

2. С помощью клавиши [▲] или [▼] выберите пункт меню [Функции факса] и нажмите клавишу [OK].
3. С помощью клавиши [▼] или [▲] выберите пункт меню [Настройки передачи] и нажмите клавишу [OK].
4. С помощью клавиши [▼] или [▲] выберите пункт меню [Прямая передача] и нажмите клавишу [OK].
5. С помощью клавиши [▲] или [▼] выберите вариант [Выкл.], [Вкл.] или [Только след. факс], затем нажмите клавишу [OK].

Для передачи с использованием памяти выберите вариант [Выкл.].

Для прямой передачи выберите вариант [Вкл.] или [Только след. факс].

6. Нажмите клавишу [Инструменты пользователя] для возврата к начальному экрану.

Базовые операции для отправки факсимильного сообщения

1. Нажмите кнопку [Факс].

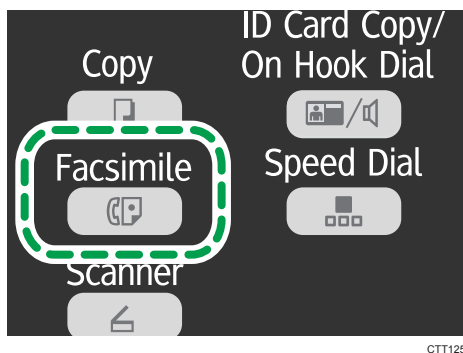

2. Поместите оригинал на стекло экспонирования или в АПД.

3. Введите номер факса, используя цифровые клавиши.

Если аппарат подключен к телефонной сети через офисную АТС (PBX), обязательно перед номером факса введите номер доступа к внешней линии, указанный в поле [Номер доступа к ОАТС] перед номером факса.

4. Нажмите клавишу [Пуск].

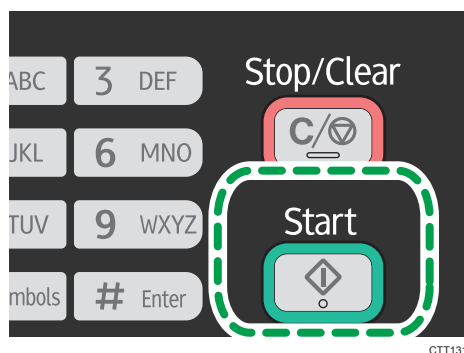

СТТ131

В зависимости от настроек аппарата, возможно, потребуется еще раз ввести номер факса, если номер факса адресата был введен вручную. Если номера факсов не совпадают, вернитесь к пункту 3.

Если оригиналы размещаются на стекле экспонирования и активен режим передачи из памяти, выполните следующие шаги для сканирования следующих страниц оригинала.

5. Если нужно отсканировать еще один оригинал, в течение 60 секунд нажмите клавишу [1], разместите следующий оригинал на стекло экспонирования и нажмите клавишу [OK]. Повторяйте этот шаг, пока не будут отсканированы все оригиналы.
6. После сканирования всех оригиналов нажмите клавишу [2], чтобы приступить к отправке факсимильного сообщения.

↓ Примечание

- При использовании стекла экспонирования для непосредственной передачи можно отправлять только по одной странице за одну передачу.
- При передаче из памяти память аппарата может переполниться во время сканирования оригиналов. В этом случае будет выведено экранное сообщение с предложением отменить передачу или отправить только те страницы, которые были отсканированы успешно.

Отмена передачи факсимильного сообщения

Следуйте описанной ниже процедуре, чтобы отменить отправку факсимильного сообщения.

Для режима передачи из памяти

Если отменить отправку во время сканирования оригинала, отправка документа не состоится.

Если отменить отправку факсимильного сообщения во время передачи, передача будет немедленно прервана. В этом случае на экране аппарата получателя отображается сообщение об ошибке.

Для режима прямой передачи

Если отменить отправку факса во время сканирования оригиналов, процесс передачи факсимильного сообщения прерывается немедленно. В этом случае на экране аппарата получателя отображается сообщение об ошибке.

1. Нажмите клавишу [Стоп/Сброс].

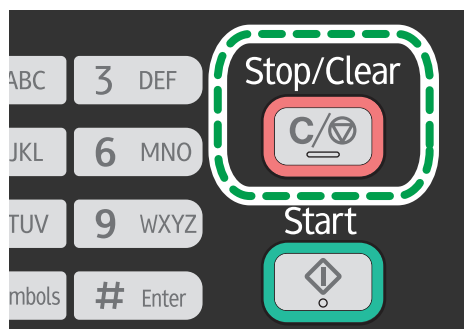

СТТ130

2. Нажмите клавишу [1].

Чтобы отменить отправку факсимильного сообщения, нажмите клавишу [1] (1: Да). Чтобы продолжить отправку факсимильных сообщений, нажмите клавишу [2] (2: Нет).

↓ Примечание

- Если отменить отправку факсимильного сообщения во время рассылки, прерывается только отправка факсимильного сообщения текущему адресату. Следующим адресатам факсимильное сообщение будет отправлено в нормальном режиме.
- С помощью функции [Уд. файл, ожид. перед.] в разделе [Функции факса] можно удалить файлы, ожидающие отправки. Выберите вариант [Удалить файл], чтобы удалить соответствующий файл. Также можно удалить отправляемый в настоящий момент файл. Выберите вариант [Удалить все файлы], чтобы удалить все файлы, ожидающие отправки. Это не относится к тому файлу, передача которого осуществляется в настоящее время.

Указание адресата факсимильного сообщения

Кроме ввода номера факса адресата с помощью цифровых клавиш можно указать адресата следующими способами:

- С использованием функции быстрого набора
- С помощью функции повторного набора
- С помощью функции рассылки

Указание адресатов с помощью функции быстрого набора

1. Нажмите кнопку [Факс].

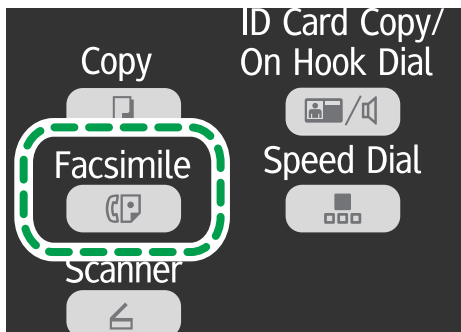

СТТ125

2. Поместите оригинал на стекло экспонирования или в АПД.
3. Нажмите клавишу [Быстрый набор].

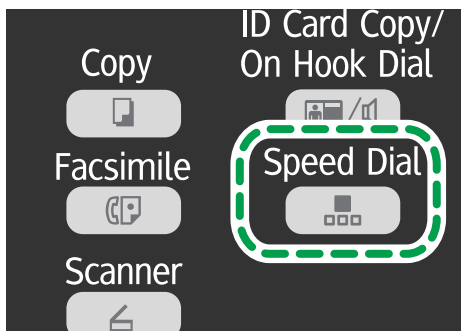

СТТ127

4. Введите номер быстрого набора при помощи цифровых клавиш, затем нажмите клавишу [OK].
5. Нажмите клавишу [Пуск].

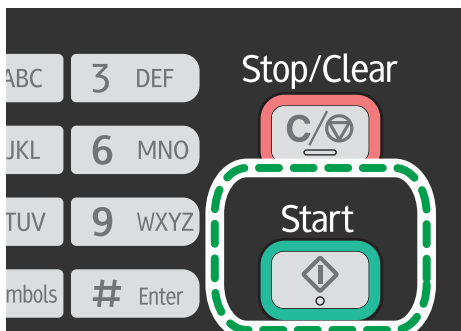

СТТ131

Если оригиналы размещаются на стекле экспонирования и активен режим передачи из памяти, выполните следующие шаги для сканирования следующих страниц оригинала.

6. Если нужно отсканировать еще один оригинал, в течение 60 секунд нажмите клавишу [1], разместите следующий оригинал на стекло экспонирования и нажмите клавишу [OK]. Повторяйте этот шаг, пока не будут отсканированы все оригиналы.
7. После сканирования всех оригиналов нажмите клавишу [2], чтобы приступить к отправке факсимильного сообщения.

Указание адресата с использованием функции повторного набора

Эта функция экономит время при многократной отправке одному адресату, поскольку вам не приходится вводить данные повторно.

1. Нажмите кнопку [Факс].

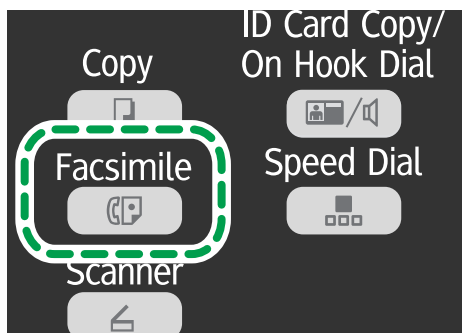

СТТ125

2. Поместите оригинал на стекло экспонирования или в АПД.
3. С помощью клавиши [▼] или [▲] выберите пункт меню [Повторный набор] и нажмите клавишу [OK].
4. Нажмите клавишу [Пуск].

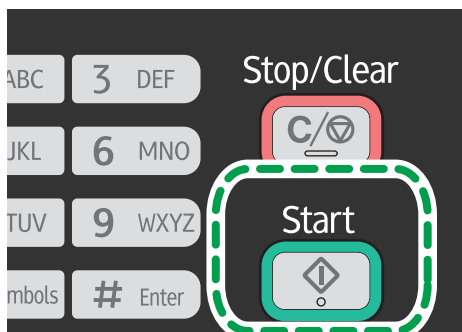

СТТ131

Указание адресатов с использованием функции рассылки

Можно отправить факсимильное сообщение нескольким адресатам одновременно.

1. Нажмите кнопку [Факс].

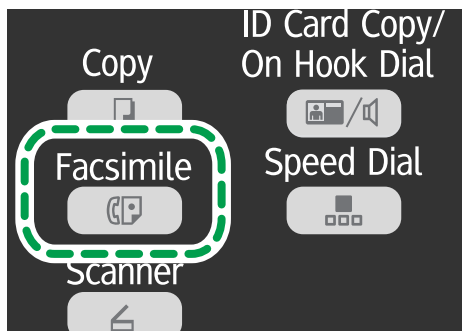

СТТ125

2. Поместите оригинал на стекло экспонирования или в АПД.
3. Добавьте адресата одним из следующих способов:

Добавление адресата быстрого набора

1. Нажмите клавишу [Быстрый набор].

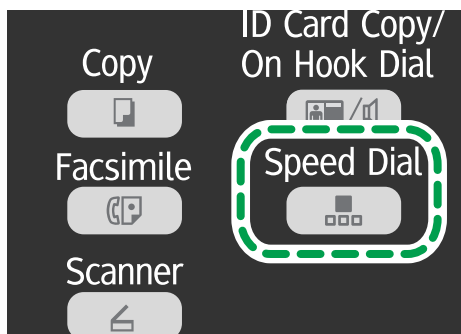

СТТ127

2. Выберите адресата с помощью цифровых клавиш, затем нажмите клавишу [OK].
3. Нажмите клавишу [OK].

Добавление адресата в ручном режиме

1. Введите номер факса адресата, используя цифровые клавиши.
2. Нажмите клавишу [OK].

4. Чтобы добавить очередного адресата, вернитесь к этапу 3.
5. Нажмите клавишу [Пуск].

Полезные функции отправки сообщений

Перед отправкой факсимильного сообщения можно проверить состояние аппарата другой стороны с помощью функции набора без снятия трубки. При наличии дополнительного

телефонного аппарата можно разговаривать и отправлять факсимильное сообщение одновременно.

Отправка факсимильного сообщения с использованием функции набора номера без снятия трубки

Функция "Без снятия трубки" позволяет проверить состояние аппарата адресата с помощью тонального сигнала из внутреннего динамика. Эту функцию можно использовать для того, чтобы удостовериться в получении факсимильного сообщения.

★ Важно

- Прежде чем отправлять факсимильные сообщения с помощью стекла экспонирования, извлеките все оригиналы, загруженные в устройство АПД.

1. Нажмите кнопку [Факс].

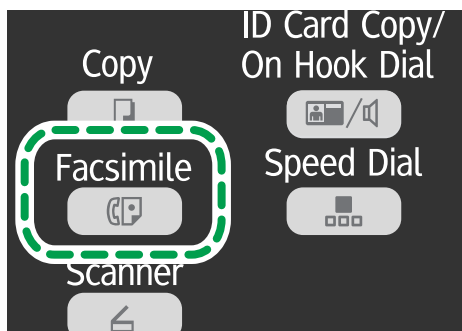

СТТ125

2. Поместите оригинал на стекло экспонирования или в АПД.
3. Нажмите клавишу [Копия удостоверения личности/без снятия трубки].

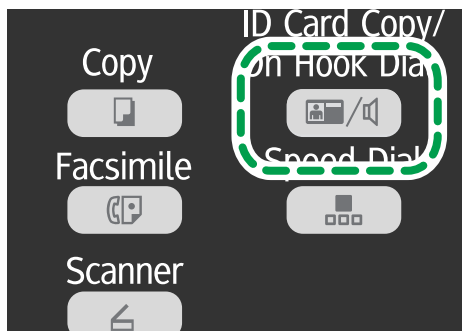

СТТ126

4. Добавьте адресата одним из следующих способов:

Добавление адресата быстрого набора

1. Нажмите клавишу [Быстрый набор].

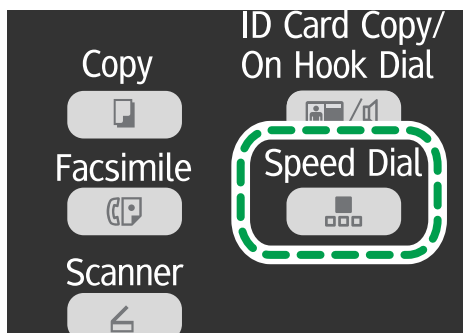

CTT127

2. Выберите адресата с помощью цифровых клавиш, затем нажмите клавишу [OK].

Добавление адресата в ручном режиме

1. Введите номер факса адресата, используя цифровые клавиши.

5. Услышав звук высокого тона, нажмите клавишу [Пуск].



CTT131

6. Если оригинал помещен на стекло экспонирования, нажмите клавишу [1] (1:Пер.).

Отправка факсимильного сообщения после переговоров

При наличии внешнего телефонного аппарата факсимильное сообщение можно отправлять после переговоров, без разъединения и повторного набора. Эту функцию можно использовать для того, чтобы удостовериться в получении факсимильного сообщения.

★ Важно

- Прежде чем отправлять факсимильные сообщения с помощью стекла экспонирования, извлеките все оригиналы, загруженные в устройство АПД.
1. Разместите оригинал.
 2. Поднимите трубку внешнего телефонного аппарата.
 3. Укажите адресата с помощью внешнего телефонного аппарата.
 4. Когда получатель ответит, попросите его нажать кнопку начала приема факсимильного сообщения.

5. Нажмите клавишу [Пуск].

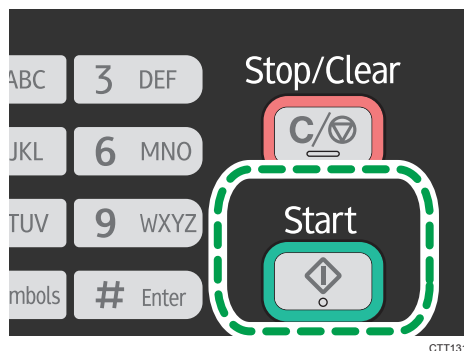

6. Если оригинал помещен на стекло экспонирования, нажмите клавишу [1] (1:Пер.).

7. Положите телефонную трубку.

Настройка параметров сканирования

6

Регулировка плотности изображения

Существует пять уровней плотности изображения. Чем темнее уровень плотности, тем темнее распечатываемое изображение.

1. Нажмите кнопку [Факс].

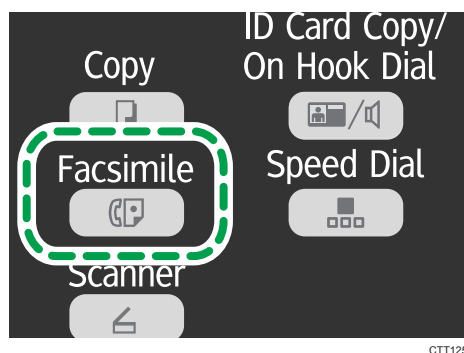

2. С помощью клавиши [▼] или [▲] в окне ждущего режима выберите пункт [Плотность] и нажмите клавишу [OK].

3. С помощью клавиши [▼] или [▲] выберите уровень плотности или вариант [Стереть фон], затем нажмите клавишу [OK].

4. Чтобы вернуться к начальному экрану, нажмите клавишу [↶].

↓ Примечание

- Чтобы применить указанные параметры ко всем заданиям, а не только к текущему, установите параметр [Плотность] в разделе [Функции факса].

Указание разрешения

Стандартная

Выберите этот вариант, если документ распечатан или набран на пишущей машинке при нормальном размере символов.

Подробно

Выберите этот вариант, если оригиналом является документ с мелкими буквами.

Фото

Выберите этот вариант, если оригинал содержит изображения (например, фотографии или рисунки с тенями).

1. Нажмите кнопку [Факс].

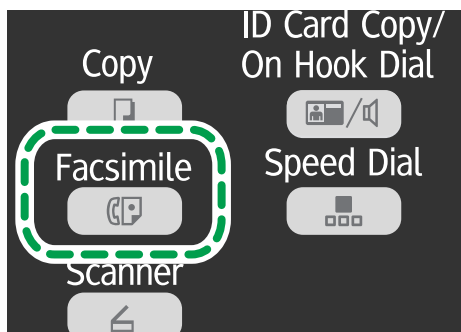

CTT125

2. С помощью клавиши [▼] или [▲] в окне ждущего режима выберите пункт [Разрешение] и нажмите клавишу [OK].
3. С помощью клавиши [▲] или [▼] выберите нужные параметры разрешения, затем нажмите клавишу [OK].
4. Чтобы вернуться к начальному экрану, нажмите клавишу [◀].

Отправка факсимильных сообщений с помощью компьютера (функция PC FAX)

В этом разделе описано использование функции факсимильной связи аппарата с помощью компьютера.

Можно отправлять документы на другой факсимильный аппарат через этот аппарат непосредственно с компьютера, не распечатывая их.

Основные операции, необходимые для отправки факсимильного сообщения с помощью компьютера

В этом разделе описаны основные операции, необходимые для отправки факсимильного сообщения с помощью компьютера.

Адресата можно выбрать в адресной книге для функции PC FAX, а можно ввести номер факса вручную. Факсимильное сообщение можно отправить одновременно нескольким адресатам (не более 100). (Однако, если установлен флажок [Прикрепить лист обложки] во вкладке [Лист обложки] и выбран вариант [Использ. адрес. книгу] в списке [Кому:], можно отправлять факсимильные сообщения по пяти адресатам одновременно.)

В настоящем разделе в качестве примера приведена процедура для ОС Windows 7.

★ Важно

- С помощью функции PC FAX можно отправить до десяти страниц (включая страницу обложки) одновременно.

1. Откройте файл, который следует отправить.
2. Откройте меню [Файл] и нажмите [Печать...].
3. Выберите драйвер PC FAX в качестве принтера, и нажмите кнопку [Печать].
4. Укажите адресата.
 - Чтобы указать адресата, зарегистрированного в адресной книге функции PC FAX: Можно нажать на вкладку [Адресная книга] и выбрать использовавшуюся ранее адресную книгу в списке [Путь к файлу адресной книги:]. Можно также нажать кнопку [Выбрать...], чтобы загрузить адресную книгу (файл в формате CSV). Выберите адресата в списке [Список адресов:] и нажмите кнопку [Устан.в кач.адрес:]. Повторите данное действие для добавления дополнительных адресатов.
 - Чтобы ввести номер факса напрямую: Откройте вкладку [Указать адресата] и введите номер факса (до 40 цифр) в поле [Номер факса:], затем нажмите кнопку [Устан.в кач.адрес:]. Повторите данное действие для добавления дополнительных адресатов.

5. Если нужно присоединить лист обложки для факсимильного сообщения, откройте вкладку [Лист обложки].

6. Нажмите [Отправить].

Примечание

- Подробные сведения см. в справочной системе драйвера PC FAX.
- Номер факса может содержать цифры от 0 до 9, паузу («Р»), тон («Т»), а также символы «*» и «#».
- Чтобы использовать тоновый набор в импульсной линии, вставьте символ «Т» в номер факса. Символ «Т» временно переключает режим набора с импульсного на тоновый.
- Чтобы удалить введенную запись адресата, выберите ее в перечне [Список адресатов:], затем нажмите кнопку [Удалить из списка].

Отмена передачи факсимильного сообщения

Отправку факсимильного сообщения можно отменить с помощью панели управления аппарата или с помощью компьютера в зависимости от статуса задания.

Отмена при получении аппаратом факсимильного сообщения с компьютера

При общем доступе нескольких компьютеров к аппарату посредством сервера печати будьте внимательны, чтобы не отменить факс другого пользователя.

1. Дважды нажмите на значок принтера на панели задач компьютера.
2. Выберите задание на печать, которое нужно отменить, и выберите команду [Отмена] в меню [Документ].

Отмена отправки факсимильного сообщения с помощью панели управления

Отмените отправку факсимильного сообщения с помощью панели управления.

1. Нажмите кнопку [Факс].
2. Нажмите клавишу [Стоп/Сброс].
3. Нажмите клавишу [1].

Чтобы отменить отправку факсимильного сообщения, нажмите клавишу [1] (1: Да).

Чтобы продолжить отправку факсимильных сообщений, нажмите клавишу [2] (2: Нет).

Установка параметров передачи

В этом разделе описано конфигурирование параметров передачи с помощью раздела свойств драйвера PC FAX.

Свойства настраиваются отдельно для каждого приложения.

1. Откройте меню [Файл] и нажмите [Печать...].
2. Выберите драйвер PC Fax в качестве принтера, затем нажмите кнопку [Настройки].
Откроется диалоговое окно свойств драйвера PC FAX.
3. Сконфигурируйте необходимые настройки, затем нажмите кнопку [ОК].

Настройка адресной книги PC FAX

В этом разделе описана адресная книга для функции PC FAX. Сконфигурируйте адресную книгу функции PC FAX на компьютере. Адресная книга позволяет быстро и легко выбрать адресатов для отправки факсимильных сообщений с помощью функции PC FAX.

В адресной книге для функции PC FAX можно зарегистрировать до 100 записей, включая отдельных адресатов и группы адресатов.

Открытие адресной книги для функции PC FAX

В этом разделе описано открытие адресной книги для функции PC FAX.

1. В меню [Пуск] нажмите [Устройства и принтеры].
2. Правой кнопкой мыши щелкните значок драйвера PC FAX, затем нажмите кнопку [Настройка печати...].
3. Нажмите кнопку [Редактир. адрес. книгу...].

Регистрация адресатов

В этом разделе описана регистрация адресатов в адресной книге для функции PC FAX.

1. Откройте адресную книгу PC FAX.
2. Укажите данные адресата.
Необходимо ввести контактное имя и номер факса.
3. Нажмите [Добавить] (Add).
Адресат добавляется в список адресатов.
Чтобы изменить зарегистрированную информацию, выберите адресата, данные которого необходимо изменить, и измените соответствующие сведения. После этого нажмите кнопку [Обновить].
4. Нажмите [ОК].
5. Если данные адресата изменены, откроется сообщение с запросом подтверждения. Чтобы сохранить изменения, нажмите кнопку [Да].

Регистрация групп

В этом разделе описана регистрация групп адресатов.

Группа может содержать до 100 отдельных адресатов.

1. Откройте адресную книгу PC FAX.
2. Нажмите кнопку [Редактир. группу...].
3. Нажмите кнопку [Новая...].
4. Введите имя группы и нажмите кнопку [OK].

В области [Список адресов:] выберите адресата, которого нужно включить в группу, и нажмите кнопку [Добавить в группу].

Чтобы удалить адресата из группы, выберите адресата, запись которого необходимо удалить из перечня [Список пользователей группы:], затем нажмите кнопку [Удалить польз.].

5. Нажмите [OK].
6. Нажмите [OK].
7. Если данные адресата изменены, откроется сообщение с запросом подтверждения. Чтобы сохранить изменения, нажмите кнопку [Да].

Редактирование листа обложки факсимильного сообщения

В этом разделе описано редактирование листа обложки факсимильного сообщения в разделе свойств драйвера PC FAX.

1. Откройте меню [Файл] и нажмите [Печать...].
2. Выберите драйвер PC FAX в качестве принтера, и нажмите кнопку [Печать].
3. Откройте вкладку [Лист обложки].
4. Должным образом измените настройки.

Получение факсимильного сообщения

★ Важно

- Получая важный документ по факсимильной связи, рекомендуется согласовать содержимое полученного сообщения с отправителем.

↓ Примечание

- Максимальное количество страниц факсимильных сообщений, которые могут храниться в памяти аппарата, составляет 100 (50 заданий).
- Для использования этого аппарата в качестве телефона необходим внешний телефон.
- Можно также использовать трубку как внешний телефонный аппарат.
- Для распечатывания документов, полученных по факсимильной связи, используется только бумага форматов A4, Letter или Legal.
- Эта функция недоступна для обходного лотка.

6

Выбор режима приема

Доступны следующие режимы приема:

Если аппарат используется только в качестве факса

- Автоматический режим

В этом режиме аппарат автоматически отвечает на все входящие вызовы в режиме приема факсимильного сообщения.

Если аппарат используется совместно с внешним телефоном

- Ручной режим

В этом режиме необходимо будет принять вызов с помощью внешнего телефонного аппарата. Если вызов относится к получению факсимильного сообщения, следует запустить прием сообщения вручную.

- Автоматический режим

В этом режиме аппарат автоматически отвечает на все входящие вызовы в режиме приема факсимильного сообщения.

Можно ответить на телефонный вызов до того, как аппарат переключится в режим приема факсимильного сообщения. Для этого поднимите трубку внешнего телефона, пока телефон звонит. Если подается сигнал факсового вызова или отсутствует звук, выполните прием факсимильного сообщения вручную.

1. Нажмите клавишу [Инструменты пользователя].

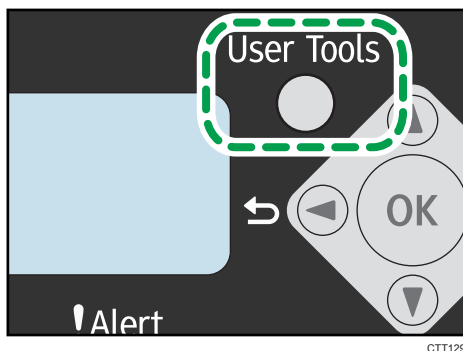

СТТ129

2. С помощью клавиши [▲] или [▼] выберите пункт меню [Функции факса] и нажмите клавишу [OK].
3. С помощью клавиши [▼] или [▲] выберите пункт меню [Настройки приема] и нажмите клавишу [OK].
4. С помощью клавиши [▲] или [▼] выберите пункт меню [Вкл.режим приема] и нажмите клавишу [OK].
5. С помощью клавиши [▼] или [▲] выберите режим приема, затем нажмите клавишу [OK].
6. Нажмите клавишу [Инструменты пользователя] для возврата к начальному экрану.

6

Прием факсимильного сообщения в ручном режиме

★ Важно

- Прежде чем приступать к получению факсимильных сообщений, обязательно извлеките оригиналы, загруженные в устройство АПД.
1. Снимите трубку внешнего телефона, чтобы ответить на вызов.
 2. Если вы услышите звук вызова факса или не услышите никакого звука, переведите аппарат в режим факса с помощью клавиши [Facsimile] и нажмите клавишу [Start].

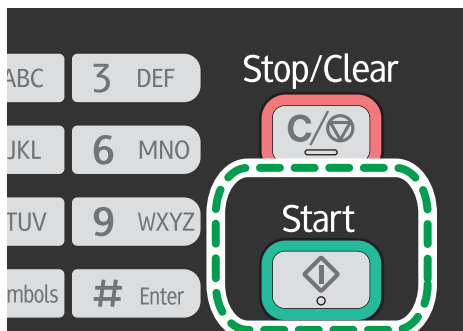

СТТ131

3. Нажмите клавишу [3].

Чтобы получить факсимильное сообщение, нажмите клавишу [3]. (3:Прием)

4. Положите телефонную трубку.

Прием факсимильного сообщения в автоматическом режиме

Если задан автоматический режим приема, аппарат автоматически отвечает на все входящие вызовы в режиме приема факсимильного сообщения.

↓ Примечание

- Можно указать количество внешних звонков, которые аппарат издает прежде чем начать прием факса, с помощью параметра [Количество звонков] в разделе [Функции факса].
- Можно ответить на телефонный вызов до того, как аппарат переключится в режим приема факсимильного сообщения. Для этого поднимите трубку внешнего телефона, пока телефон звонит. Если подается сигнал факсового вызова или отсутствует звук, выполните прием факсимильного сообщения вручную.

Списки и отчеты, связанные с функцией факса

К функции факса имеют отношение следующие списки и отчеты:

- Журнал факса
Распечатывание журнала передачи и приема факсимильных сообщений (последние 100 заданий).
- Отч.о сост. передачи
Распечатываются результаты последнего сеанса передачи.
- Сп.фай-в, ожид.пер.
Распечатывание списка неотправленных факсимильных сообщений, хранящихся в памяти аппарата.
- Отчет о сбое питания
Распечатывается отчет в случае обесточивания аппарата во время отправки или приема факсимильного сообщения, или в случае утраты изображений, хранящихся в памяти аппарата, при отключении аппарата на длительное время.
- Сп.с.адр.ф.быст.наб.
Распечатывание списка записей быстрого набора.
- Отч.об ошбк.РС факса
Печатает сообщения об ошибках, произошедших при передаче заданий от компьютера к аппарату.

7. Настройка аппарата с помощью панели управления

Базовые операции

★ Важно

- У моделей типа 1 нет разделов [Функции сканера] и [Настройки сети].
 - У моделей типа 3 нет разделов [Функции факса] и [Адресная книга].
 - У аппаратов некоторых моделей имеются не все настройки.
1. Чтобы настроить параметры системы аппарата, нажмите клавишу [Инструменты пользователя].

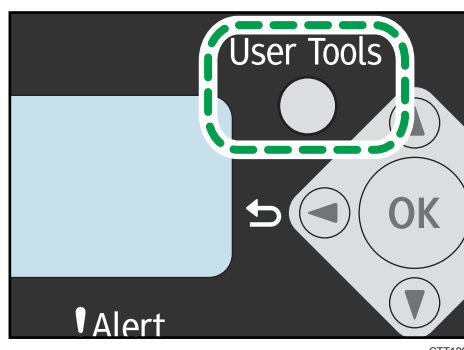

2. С помощью клавиши [▼] или [▲] выберите необходимую настройку.

Настройки аппарата по умолчанию делятся на восемь следующих категорий:

- [Параметры системы], [Функц.принт.], [Возможн.копира], [Функции факса], [Адресная книга], [Печ. список/отчет], [Функции сканера], [Настройки сети]

3. Для подтверждения выбора параметров настройки и отображаемых значений нажимайте клавишу [OK].
4. Чтобы перейти к предыдущему пункту, нажмите клавишу [◀].

↓ Примечание

- Чтобы вернуть исходный экран, нажмите клавишу [◀] столько раз, сколько существует пунктов, или нажмите клавишу [User Tools] один раз.

Параметры функции копира

Сортировка

Распечатывая несколько копий многостраничного документа, можно настроить аппарат на сортировку готовых страниц в отдельные комплекты (P1, P2, P1, P2...).

По умолчанию: [Выкл.]

- Вкл.
- Выкл.

Тип оригинала

Служит для указания типа оригинала с целью оптимизации качества копий.

По умолчанию: [Текст/Фото]

- Текст

Выберите этот тип, если оригинал содержит только текст, без фотографий и рисунков.

- Фото

Выберите этот тип, если оригинал содержит фотографии или рисунки. Используйте этот режим для следующих типов оригиналов:





- Фотографии
- Страницы, которые целиком (или большей частью) состоят из фотографий или рисунков, например страницы журналов.
- Текст/Фото

Выберите этот вариант, если оригинал содержит и текст, и фотографии (рисунки).

Плотность

Указание плотности изображения для фотокопирования.

По умолчанию: 

-  (самое светлое)
- 
- 
- 
-  (самое темное)

Уменьшить/Увеличить

Указание величины (в процентах), на которую копии увеличиваются или уменьшаются.

По умолчанию: [100%]

 Регион А (в основном страны Европы и Азии)

50%, 71% A4 → A5, 82% B5 JIS → A5, 93%, 122% A5 → B5 JIS, 141% A5 → A4, 200%,
Масштабирование: 25-400%

 **Регион Б** (в основном Северная Америка)

50%, 65% LT → HLT, 78% LG → LT, 93%, 129% HLT → LT, 155% HLT → LG, 200%,
Масштабирование: 25-400%

Объединение

Выберите этот вариант для копирования двух страниц оригинала на один лист бумаги.

По умолчанию: **[Выкл.]**

- Выкл.
- 2 на 1
 - Книжная
 - Альбомная
- 4 на 1
 - Книжная: Л на П
 - Книжная: В к Н
 - Альбомная: Л на П
 - Альбомная: В к Н

Для получения подробных сведений см. стр. 64 "Объединение нескольких страниц".

2-сторон. копия

Настройка аппарата на выполнение 2-сторонних копий односторонних документов путем печати на лицевой и обратной сторонах каждого листа.

По умолчанию: **[Выкл.]**

- Выкл.
- Верх кверху
 - Книжная
 - Альбомная
- Верх к низу
 - Книжная
 - Альбомная

Для получения подробных сведений см. стр. 70 "Выполнение 2-сторонних копий".

Экономия тонера

Понижает потребление тонера при печати. При активации этой настройки может ухудшиться качество печати.

По умолчанию: **[Выкл.]**

- Выкл.
- ВКЛ.

Наст.бум.в обх.лотке

Размер бумаги

Укажите формат бумаги.

Значение по умолчанию:

 **Регион А** (в основном страны Европы и Азии)

[A4]

 **Регион Б** (в основном Северная Америка)

[LT (8¹/₂ × 11)]

- A4, B5 JIS, A5, B6 JIS, A6, LG (8¹/₂ × 14), LT (8¹/₂ × 11), HLT (5¹/₂ × 8¹/₂), EXE (7¹/₄ × 10¹/₂), 16K (197x273мм), 16K (195x270мм), 16K (184x260мм), Нест.

Тип бумаги

Указание типа бумаги.

Значение по умолчанию: [Обычная бумага]

- Обычная бумага, Переработ. бумага, Плотная бумага, Тонкая бумага

Параметры функции факса

Настройки передачи

Прямая передача

Предписание аппарату отправлять факсимильное сообщение немедленно после сканирования оригинала.

По умолчанию: **[Выкл.]**

- Выкл.

Выберите этот вариант, если применяется передача из памяти.

- ВКЛ.

Выберите этот вариант при использовании прямой передачи.

- Только след. факс

Выберите этот вариант при использовании прямой передачи только для следующей операции передачи.

Разрешение

Указание разрешения, используемого при сканировании оригиналов.

По умолчанию: **[Стандартн.]**

- Стандартн.

Выберите этот вариант, если документ распечатан или набран на пишущей машинке при нормальном размере символов.

- Подробно

Выберите этот вариант, если оригиналом является документ с мелкими буквами.

- Фото

Выберите этот вариант, если оригинал содержит изображения (например, фотографии или рисунки с тенями).

Плотность

Указание плотности изображения при сканировании оригиналов.

Вариант **[Стереть фон]** недоступен, если для параметра **[Разрешение]** установлено значение **[Фото]**.

По умолчанию: **[Стереть фон]**

-  (самое светлое)

- 

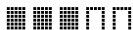
- 

- 

-  (самое темное)
- Стереть фон

Пауза

Указание длительности паузы, вставляемой между цифрами при наборе номера факса.

По умолчанию: **3** секунды

- От 1 до 15 секунд с шагом 1 секунда

Повторный автонаб. №

Предписание аппарату автоматически повторять набор номера адресата в том случае, если линия занята или произошла ошибка передачи.

По умолчанию: **[Вкл.]**

- Выкл.
- ВКЛ.

Печ. загол. факса

Предписание аппарату добавлять верхний колонтитул к каждой странице отправляемого факсимильного сообщения. Колонтитул включает в себя текущие дату и время, имя и номер факса отправителя, номер сеанса и информацию о странице.

По умолчанию: **[Вкл.]**

- Выкл.
- ВКЛ.

Настройки приема

Вкл.режим приема

Указание режима приема.

По умолчанию: **[Авто]**

- Авто

Аппарат автоматически отвечает на все входящие вызовы в режиме приема факса.

- Вручную

Аппарат издает звонок при получении входящего вызова. Аппарат получает факсимильные сообщения только в режиме ручного управления.

Автоуменьшение

Предписание аппарату уменьшить размер получаемого факсимильного сообщения (если он слишком велик) для того, чтобы сообщение уместилось на одном листе бумаги.

Примечание: аппарат уменьшает размер только до 74 %. Если для распечатывания факсимильного сообщения с целью размещения его на одном листе бумаги требуется более значительное уменьшение, сообщение будет распечатано на нескольких листах без уменьшения размера.

По умолчанию: **[Вкл.]**

- Выкл.
- ВКЛ.

Количество звонков

Указывает количество звонков, которые внешний телефон или трубка издает, прежде чем аппарат начинает получать факсимильное сообщение (если для параметра [Вкл.режим приема] установлено значение [Авто]).

По умолчанию: **3** раза

- От 3 до 5 раз с шагом 1 раз

Если для параметра [Код страны] установлено значение [Япония], можно указать от 1 до 5 раз. По умолчанию 1 раз.

Добавить колонтитул

Предписание аппарату добавлять нижний колонтитул к каждой странице получаемого факсимильного сообщения.

По умолчанию: **[Вкл.]**

- Выкл.
- ВКЛ.

Уд.файл, ожид.перед.

Удаление неотправленных факсимильных сообщений, хранящихся в памяти аппарата.

Эта функция выполняется только в том случае, если она выбрана.

- Удалить файл

Чтобы удалить задание факса, выберите соответствующее задание.

- Удалить все файлы

Чтобы удалить все задания факса.

Настройки соединения

Передача по протоколу ESM

Предписание аппарату автоматически пересылать блоки данных, утраченные при передаче.

По умолчанию: **[Вкл.]**

- Выкл.
- ВКЛ.

Прием по протоколу ESM

Предписание аппарату автоматически получать блоки данных, утраченные при приеме.

По умолчанию: **[Вкл.]**

- Выкл.
- ВКЛ.

Ожидание гудка

Предписание аппарату автоматически определять наличие гудка на линии, прежде чем приступить к набору номера адресата.

- Ждать
- Не ждать

Значение по умолчанию зависит от значения параметра [Код страны].

Скорость передачи

Указание скорости передачи для факс-модема.

По умолчанию: [33,6 Кб/сек]

- 33,6 Кб/сек
- 14,4 Кб/сек
- 9,6 Кб/сек
- 7,2 Кб/сек
- 4,8 Кб/сек
- 2,4 Кб/сек

Скорость приема

Указание скорости приема для факс-модема.

По умолчанию: [33,6 Кб/сек]

- 33,6 Кб/сек
- 14,4 Кб/сек
- 9,6 Кб/сек
- 7,2 Кб/сек
- 4,8 Кб/сек
- 2,4 Кб/сек

Имп./Тон. набор

Указание типа телефонной линии.

Чтобы установить эту настройку, свяжитесь с обслуживающей вас телефонной компанией и выясните тип используемой телефонной линии. Ошибочный выбор значения может привести к ошибкам передачи.

Если для параметра [Код страны] установлено значение [Австралия], [Новая Зеландия] или [Сингапур], параметр [Имп./Тон. набор] не появляется, поскольку по умолчанию для этого параметра устанавливается значение [Тон. набор].

По умолчанию: **[Push Phone]**

- Push Phone
- Dial Phone (10PPS)
- Имп.наб. (20 имп/с)

Параметр [Имп.наб. (20 имп/с)] появляется только в том случае, если для параметра [Код страны] установлено значение [Япония] или [Таиланд].

АТС/ОАТС

Аппарат можно подключить непосредственно к коммутируемой телефонной сети общего пользования (АТС) или через офисную АТС (ОАТС).

По умолчанию: **[АТС]**

- АТС
- ОАТС

Номер доступа к ОАТС

Указание номера для доступа к внешней линии, если аппарат подсоединен к ОАТС.

Проследите за тем, чтобы эти параметры соответствовали параметрам вашей ОАТС. В противном случае невозможно будет отправлять факсимильные сообщения адресатам, находящимся за пределами офисной АТС.

По умолчанию: **9**

- 0 - 999

Подтвержден. № факса

Если этот вариант активирован, то при попытке отправить факсимильное сообщение в ручном режиме путем набора номера факса, пользователю будет предложено повторить набор номера для подтверждения правильности. Если введенные номера не совпадают, факсимильное сообщение отправлено не будет.

По умолчанию: **[Выкл.]**

- Выкл.
- Вкл.

Отчет о настр.печати

Отч.о сост. передачи

Предписание аппарату автоматически печатать отчет после передачи факсимильного сообщения.

По умолчанию: **[Ошибка: С изображ.]**

- Только ошибка
Распечатывание отчета только при ошибке передачи.
- Ошибка: С изображ.

Распечатывание отчета с изображением оригинала при ошибке передачи.

- Каждая передача

Распечатывание отчета о передаче каждого факсимильного сообщения.

- Кажд.перед.:С изоб.

Распечатывание отчета с изображением оригинала после передачи каждого факсимильного сообщения.

- Не печатать

Журнал факса

Аппарат автоматически распечатывает файл журнала для каждых 100 файлов факсимильных сообщений (суммарно, отправленных и принятых).

По умолчанию: [Автопечать]

- Автопечать
- Без автопечати

Отч.об ошбк.РС факса

Аппарат настраивается на автоматическую печать отчета об ошибках драйвера РС FAX.

По умолчанию: [Автопечать]

- Автопечать
- Без автопечати

Настройка функций сканера

Режим сканирования

Укажите тип сканирования оригинала. Этот параметр применим только к функции сканирования с отправкой на USB.

По умолчанию: [Цветн.: Текст/Фото]

- Ч-Б : Текст
- Ч-Б : Текст/Фото
- Ч-Б : Фото
- Серая шкала
- Цветн.: Текст/Фото

Разрешение

Указание разрешения при сканировании оригинала. Этот параметр применим только к функции сканирования с отправкой на USB.

По умолчанию: [300 × 300 т/д]

- 150 × 150т/д
- 300 × 300т/д
- 600 × 600т/д

Размер ориг.

Указание размеров сканирования согласно формату оригинала. Этот параметр применим только к функции сканирования с отправкой на USB.

Значение по умолчанию:

 Регион **A** (в основном страны Европы и Азии)

[A4]

 Регион **B** (в основном Северная Америка)

[LT (8¹/₂ × 11)]





- A4, B5 JIS, A5, A6, LG (8¹/₂ × 14), LT (8¹/₂ × 11), HLT (5¹/₂ × 8¹/₂), EXE (7¹/₄ × 10¹/₂), Нест.

Плотность

Указание плотности изображения при сканировании. Этот параметр применим только к функции сканирования с отправкой на USB.

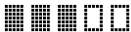
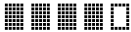
По умолчанию: 

-  (самое светлое)
- 

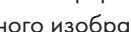
-  
-  
-    (самое темное)

Формат файла

Установка формата файла для черно-белого изображения, изображения серой шкалы и цветного изображения. Этот параметр применим только к функции сканирования с отправкой на USB.

- Ч/Б

По умолчанию: [Многостраничн.:TIFF]

- Одностраничн.: TIFF
- Одностраничн.: PDF
- Многостраничн.:TIFF
- Многостраничн.: PDF
- Шкала серого/Цветн.

По умолчанию: [Многостраничн.: PDF]

- Одностраничн.: TIFF
- Одностраничн.: JPEG
- Многостраничн.: PDF

Если для параметра [Формат файла] установлено значение [Многостраничн.:TIFF] или [Многостраничн.: PDF], для параметра [Делить и отпр.эл.п.] сохранится значение [Выкл.], даже если для него предварительно было установлено значение [Вкл. (на стр.)].

Сжатие

Можно выбрать следующие методы сжатия данных: [MH], [MR] или [MMR].

По умолчанию: [MH]

- MH
- MR
- MMR

Макс.разм.эл.письма

Указание максимального размера файла для отправки по электронной почте.

По умолчанию: [Без ограничений]

- 1 Мб
- 2 Мб
- 3 Мб
- 4 Мб

- 5 Мб
- Без ограничений

Деление и передача эл. письма

Укажите, следует ли делить изображение, превышающее указанный с помощью параметра [Макс.разм.эл.письма] размер, и отправлять его несколькими электронными сообщениями.

По умолчанию: **[Выкл.]**

- Вкл. (по размеру)
- Оп (per page)
- Выкл.

Удалить файл скан.

Удаление неотправленных заданий сканирования, хранящихся в памяти аппарата.

- Удалить файл
- Удалить все файлы

Параметры адресной книги

Адрес. факс.быс.наб.

Номера и имена факсов можно регистрировать в списке быстрого набора. Можно зарегистрировать до 100 записей.

Для получения подробных сведений см. стр. 92 "Регистрация адресатов факсимильных сообщений".

Параметры системы

Настр.бум в лотке 1

Формат бумаги

Укажите формат бумаги.

Значение по умолчанию:

 **Регион А** (в основном страны Европы и Азии)

[A4]

 **Регион Б** (в основном Северная Америка)

[LT (8¹/₂ × 11)]

- A4, B5 JIS, A5, B6 JIS, A6, LG (8¹/₂ × 14), LT (8¹/₂ × 11), HLT (5¹/₂ × 8¹/₂), EXE (7¹/₄ × 10¹/₂), 16K (197x273мм), 16K (195x270мм), 16K (184x260мм), Нест.

Тип бумаги

Указание типа бумаги.

По умолчанию: [Обычная бумага]

- Обычная бумага, Переработ. бумага, Плотная бумага, Тонкая бумага

Настр. громк. звука

Указание громкости звуков, издаваемых аппаратом.

Выберите вариант настройки каждой позиции из следующих вариантов: [Выкл.], [Тихо], [Средне] или [Громко].

Звук клавиш панели

Указание громкости сигнала, издаваемого при нажатии клавиши.

По умолчанию: [Средне]

Громкость сигнала

Указание громкости сигнала, издаваемого аппаратом при возникновении ошибки в процессе работы.

По умолчанию: [Средне]

Реж.без снят.трубки

Указание громкости звука, воспроизводимого громкоговорителем при разговоре без снятия трубки.

По умолчанию: [Средне]

Сигн.оконч.здн коп.

Указание громкости сигнала, издаваемого аппаратом после завершения задания копирования.

По умолчанию: **[Выкл.]**

Сигн.ош.здн.копир.

Указание громкости сигнала, издаваемого при возникновении ошибки во время выполнения задания копирования.

По умолчанию: **[Средне]**

Сигн.оконч.здн.печ.

Указание громкости сигнала, издаваемого аппаратом после завершения задания печати.

По умолчанию: **[Выкл.]**

Сигн.ошиб.здн.печ.

Указание громкости, издаваемой при возникновении ошибки в процессе выполнения задания печати.

По умолчанию: **[Средне]**

Сигн.оконч.здн.скан.

Указание громкости сигнала, издаваемого аппаратом после завершения задания сканирования.

По умолчанию: **[Выкл.]**

7

Сигн.ош.здн.скан.

Указание громкости сигнала, издаваемого при возникновении ошибки в процессе выполнения задания сканирования.

По умолчанию: **[Средне]**

Сигн.оконч.пер.факса

Указание громкости сигнала, издаваемого аппаратом после завершения передачи факсимильного сообщения.

По умолчанию: **[Средне]**

Сиг.ош.при пер.факса

Указание громкости сигнала, который аппарат издает при ошибке передачи факсимильного сообщения.

По умолчанию: **[Средне]**

Сигн.ок.приема факса

Указание громкости сигнала, издаваемого аппаратом после завершения приема факсимильного сообщения.

По умолчанию: **[Средне]**

Сигн.ош.приема факса

Указание громкости сигнала, который аппарат издает при ошибке приема факсимильного сообщения.

По умолчанию: [Средне]

Установ.дату/время

Установить дату

Установка даты для внутренних часов аппарата.

- Год: с 2000 до 2099
- Месяц: с 1 по 12
- День: с 1 по 31
- Формат даты: ГГГГ/ММ/ДД, ММ/ДД/ГГГГ или ДД/ММ/ГГГГ

Установить время

Установка времени для внутренних часов аппарата.

- Формат: 12-часовой формат, 24-часовой формат
- Отметка дп/пп: дп, пп (для 12-часового формата)
- Часы: от 0 до 23 (для 24-часового формата), или от 1 до 12 (для 12-часового формата)
- Минуты: от 0 до 59

Запрогр.инфо о факсе

Указание информации о пользователе для отправки факсимильного сообщения.

- Свой № факса

Указание номера факса для аппарата (до 20 символов, в том числе цифры от 0 до 9, пробел и символ "+").

- Свое имя

Указание имени аппарата (не более 20 символов).

Приоритет функций

Указание режима, активируемого при включении питания аппарата.

По умолчанию: [Копир]

- Копир
- Факс
- Сканер

Режим энергосбереж.

Предписание аппарату переходить в "режим энергосбережения", "режим энергосбережения 1" или "режим энергосбережения 2" для снижения энергопотребления. Аппарат выходит из

режима энергосбережения при получении задания печати, при приеме полученного факсимильного сообщения, при получении указаний сканирования TWAIN от компьютера или при нажатии любой клавиши.

Режим энергосбереж.1

Аппарат переходит в "режим энергосбережения 1" после простоя в течение около 30 секунд. Для выхода из "режима энергосбережения 1" требуется меньше времени, чем для выхода из режима отключения питания или "режима энергосбережения 2", однако в "режиме энергосбережения 1" расходуется больше энергии, чем в "режиме энергосбережения 2".

По умолчанию: **[Выкл.]**

- Выкл.
- Вкл.

Режим энергосбереж.2

Предписание аппарату перейти в "режим энергосбережения 2" по истечении времени, указанного для этого параметра. В "режиме энергосбережения 2" аппарат расходует меньше энергии, чем в "режиме энергосбережения 1", однако для выхода из "режима энергосбережения 2" требуется больше времени, чем для выхода из "режима энергосбережения 1".

- Европа

По умолчанию: **[1 минута]**

Можно задать промежуток времени от 1 до 30 минут.

- Неевропейские страны

По умолчанию: **[Вкл.]** (1 минута)

- Вкл. (от 1 до 240 минут с шагом в 1 минуту)
- Выкл.

Язык

Указание языка, используемого при отображении надписей на экране и в отчетах.

По умолчанию: **[Английский]**

- Английский, Немецкий, Французский, Итальянский, Испанский, Голландский, Шведский, Норвежский, Датский, Финский, Португальский, Чешский, Венгерский, Польский, Русский, Португал. (бразил.), Турецкий

Код страны

Выбирает страну, в которой используется аппарат. Код страны, который вы укажете, определяет отображение формата даты и времени, а также значений по умолчанию настроек передачи факса.

Убедитесь, что код страны выбран правильно. Выбор неправильного кода страны может вызвать сбой при передаче факса.

По умолчанию: [США]

Фикс.порт USB

Указание возможности использовать один и тот же драйвер принтера для нескольких аппаратов при подключении через порт USB.

По умолчанию: [Выкл.]

- Вкл.



Можно использовать драйвер, установленный на компьютере, для любого аппарата, а не только для того, который использовался для установки (если модели аппаратов идентичны).

- Выкл.

Необходимо установить драйвер отдельно для каждого аппарата, поскольку любой другой аппарат при подключении через порт USB, за исключением исходного, будет распознан как новое устройство.

Картридж печати

Отображение сведений о расходных материалах. Эти сведения отображаются только в том случае, если для параметра [Дейст. по оконч.тон.] установлено значение [Остан.печ.].

-  (новый компонент)
- 
- 
- 
- 
-  (Необходима замена)

Если для параметра [Дейст. по оконч.тон.] установлено значение [Продолж.печ.], вместо вышеприведенных указаний отображается надпись "***".

Уровень тонера не отображается в моделях Типа 3.

Реж.при низк. влажн.

При использовании аппарата в среде с пониженной влажностью воздуха на страницах могут появляться черные полосы шириной в несколько миллиметров. Если выбрать вариант [Вкл.], такие черные полосы появляться не будут.

По умолчанию: [Выкл.]

- Вкл.
- Выкл.

Регистрация

Корректировка положения входного лотка. Скорректируйте это значение с помощью клавиш [▼] или [▲].

Чтобы проверить регистрацию, распечатайте тестовую страницу.

Лоток 1

Отрегулируйте положение лотка 1.

По умолчанию: [0]

- По горизонтали (от -6 до +6 мм, с шагом 1 мм)
- По вертикали (от -6 до +6 мм с шагом 1 мм)

Обходной лоток

Корректировка положения обходного лотка.







По умолчанию: [0]

- По горизонтали (от -6 до +6 мм, с шагом 1 мм)
- По вертикали (от -6 до +6 мм, с шагом 1 мм)

Настр. плотн. изобр.

Корректировка плотности печати.

По умолчанию: 

-  (светлее всего)
- 
- 
- 
- 
- 
-  (темнее всего)

Дейст. по оконч.тон.

Эта функция используется для наблюдения за уровнем тонера.

По умолчанию: [Остан.печ.]

- Остан.печ.

Наблюдение за уровнем тонера ведется. Уровень оставшегося тонера можно выяснить с помощью панели управления или приложения Smart Organizing Monitor.

- Продолж.печать

Наблюдение за уровнем тонера в аппарате не ведется. Даже если тонер будет полностью израсходован, печать будет продолжаться и никаких сообщений выведено не будет.

Примечание

- Параметр [Дейст. по оконч.тон.] не отображается в моделях Типа 3.
- Для получения сведений о принт-картридже и тонере см. стр. 199 "Примечания по поводу тонера".

Сброс настроек

- Сбросить все настр.

Служит для возвращения заводских параметров и сброса всех настроек кроме языка, даты-времени и параметров быстрого набора.

- Очистить адрес.книгу

Служит для удаления всех записей быстрого набора функции факса.

Печать списков и отчетов

Печать страницы конфигурации

1. Нажмите клавишу [Инструменты пользователя].

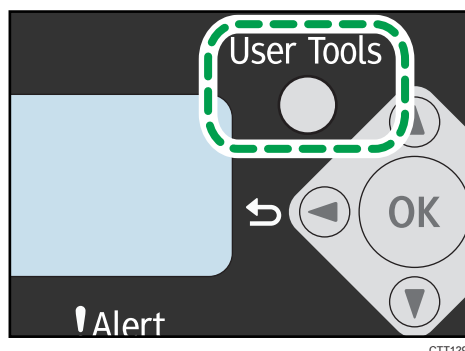

2. С помощью клавиши [▲] или [▼] выберите пункт меню [Печ. список/отчет] и нажмите клавишу [OK].
3. С помощью клавиши [▼] или [▲] выберите нужный тип отчета и нажмите клавишу [OK].

7

Типы отчетов

★ Важно

- Отчеты, отличные от тестовой страницы, печатаются на бумаге, загруженной в лоток 1. Тестовую страницу можно распечатать на бумаге, загруженной в обходной лоток.
- Печатая тестовую страницу, установите формат бумаги A4 или Letter. Печатая другие отчеты, установите формат бумаги A4, Letter или Legal.

Стр. конфигурации

Распечатываются общие сведения об аппарате и данные текущей конфигурации.

Тестовая страница

Проверяются результаты корректировки положения печати.

Журнал факса

Распечатывание журнала передачи и приема факсимильных сообщений (последние 100 заданий).

Отч.о сост. передачи

Распечатывается отчет о последнем сеансе передачи факсимильного сообщения.

Сп.фай-в, ожид.пер.

Распечатывание списка неотправленных факсимильных сообщений, хранящихся в памяти аппарата.

Спис.адр.ф.быст.наб.

Распечатывание списка записей быстрого набора.

Список адрес. скан.

Выполняет печать списка адресатов для отправки файлов с отсканированными изображениями.

Журнал сканера

Распечатывание журнала сканера с отображением последних 100 событий передачи файлов с использованием функций сканирования с отправкой по электронной почте, на FTP и в папку.

Список настроек сети

Печать MAC-адреса и IP-адреса.

В случае модели типа 4 вы можете проверить параметры беспроводной ЛВС.

Настройки функций принтера

Тайм-аут ввода/вывода

Тайм-аут: USB

Указание времени, в течение которого аппарат ожидает данных для печати, если передача данных с компьютера через порт USB прерывается. Если аппарат не получает дополнительных данных в течение указанного здесь времени, печатаются только полученные на данный момент данные.

По умолчанию: [60 сек.]

- Выкл.
- 15 сек.
- 60 сек.
- 300 сек.

Автопродолжение

Предписание аппарату игнорировать ошибку формата или типа бумаги и продолжать печать. Печать временно прекращается при обнаружении ошибки и возобновляется автоматически спустя установленное время в зависимости от установок, заданных с помощью панели управления. Если параметр [Автопродолжение] имеет значение [0 сек.], аппарат продолжит печать без отображения сообщения об ошибке.

По умолчанию: [0 сек.]

- Выкл.
- 0 сек.
- 10 сек.
- 30 сек.

Доп.размер бумаги

Предписание аппарату печатать на бумаге другого формата, если бумага указанного формата не загружена в лоток. Представлены альтернативы форматам A4 и Letter.

По умолчанию: [Вкл.]

- ВКЛ.
- Выкл.

Настройки сети

Тип ЛВС

Выберите метод подключения к сети - беспроводная ЛВС или Ethernet.

По умолчанию: **[Беспроводн. ЛВС]**

- Ethernet
- Беспроводная ЛВС

IPv4-адрес аппарата

- DHCP активирован

Предписание аппарату получать адрес IPv4, маску подсети и адрес шлюза по умолчанию автоматически, от сервера DHCP.

Если используется служба DHCP, указать адрес IPv4, маску подсети и адрес шлюза по умолчанию в ручном режиме невозможно.

По умолчанию: **[Вкл.]**

- Вкл.
- Выкл.
- IP-адрес

Указание адреса IPv4 аппарата в том случае, если не используется служба DHCP.

С помощью этого меню можно выяснить текущий IP-адрес при использовании службы DHCP.

По умолчанию: **192.0.0.192**

- Маска подсети

Указание маски подсети аппарата в том случае, если не используется служба DHCP.

Если служба DHCP используется, с помощью этого меню можно выяснить текущую маску подсети.

По умолчанию: **255.255.255.0**

- Адрес шлюза

Указание адреса шлюза по умолчанию в том случае, если не используется служба DHCP.

Если служба DHCP используется, с помощью этого меню можно просмотреть текущий адрес шлюза по умолчанию.

По умолчанию: **192.0.0.192**

IPv6-адрес аппарата

- Использовать IPv6

Можно выбрать, включить или отключить IPv6.

По умолчанию: **[Вкл.]**

- Вкл.
- Выкл.
- Локальн.адрес канала
Отображение локального адреса канала IPv6.
- Установлен. адрес 0-4
Отображение адреса IPv6 без сохранения состояния, полученного из объявления маршрутизатора.
- Постоянный адрес
Отображается постоянный адрес IPv6.
- Адр.,установл.вручн.
Указание адреса IPv6 аппарата в том случае, если не используется служба DHCP.
- IPv6 адрес шлюза
Указание адреса IPv6 шлюза по умолчанию.

MAC-адрес

Отображается MAC-адрес.

Настройки Wi-Fi

Соединение Wi-Fi

- Реж. инфраструктуры
Выберите эту настройку, чтобы указать параметры в режиме инфраструктуры.
 - Поиск SSID
Выберите точку доступа беспроводной ЛВС или маршрутизатор, установленный SSID, и введите пароль. Если пароль правильный, сетевое соединение установится.
 - Введите SSID
Выберите эту настройку, чтобы указать параметры для маршрутизатора или точки доступа беспроводной сети вручную.
 - WPS (PBC)
WPS можно выполнять с помощью кнопочной конфигурации (PBC).
 - WPS (PIN)
WPS можно осуществлять с помощью персонального идентификационного номера (PIN).
- 802.11 Ad-Нос режим
Выберите эту настройку, чтобы указать параметры в режиме прямого соединения.

IPv4-адрес аппарата

Настройка IP-адреса беспроводной сети.

- DHCP активирован

Предписание аппарату получать адрес IPv4, маску подсети и адрес шлюза по умолчанию автоматически, от сервера DHCP.

Если используется служба DHCP, указать адрес IPv4, маску подсети и адрес шлюза по умолчанию в ручном режиме невозможно.

По умолчанию: **[Вкл.]**

- Вкл.
- Выкл.

- IP-адрес

Указание адреса IPv4 аппарата в том случае, если не используется служба DHCP.

С помощью этого меню можно выяснить текущий IP-адрес при использовании службы DHCP.

По умолчанию: **192.0.0.192**

- Маска подсети

Указание маски подсети аппарата в том случае, если не используется служба DHCP.

Если служба DHCP используется, с помощью этого меню можно выяснить текущую маску подсети.

По умолчанию: **255.255.255.0**

- Адрес шлюза

Указание адреса шлюза по умолчанию в том случае, если не используется служба DHCP.

Если служба DHCP используется, с помощью этого меню можно просмотреть текущий адрес шлюза по умолчанию.

По умолчанию: **192.0.0.192**

IPv6-адрес аппарата

Настройка IP-адреса беспроводной сети.

- Использовать IPv6

Можно выбрать, включить или отключить IPv6.

По умолчанию: **[Вкл.]**

- Вкл.
- Выкл.

- Локальн.адрес канала

Отображение локального адреса канала IPv6.

- Установлен. адрес 0-4

Отображение адреса IPv6 без сохранения состояния, полученного из объявления маршрутизатора.

- Постоянный адрес

Отображается постоянный адрес IPv6.

- Адр.,установл.вручн.



Указание адреса IPv6 аппарата в том случае, если не используется служба DHCP.

- IPv6 адрес шлюза

Указание адреса IPv6 шлюза по умолчанию.

Сила сигнала

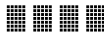
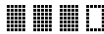
Отражает силу сигнала.

-  (сильный)
- 
- 
-  (слабый)
- Разъединено

PIN-код

Отобразить PIN-код.

Отчет о сост. Wi-Fi

Можно указать, будет ли автоматически печататься отчет о состоянии Wi-Fi после настройки беспроводной ЛВС.

По умолчанию: **[Выкл.]**

- Вкл.
- Выкл.

8. Настройка аппарата с использованием утилит

Использование Web Image Monitor

★ Важно

- Кроме того, некоторые элементы можно настраивать с помощью панели управления.

Доступные операции

С помощью приложения Web Image Monitor, установленного на компьютере, можно в удаленном режиме выполнять следующие операции.

- Отображается состояние аппарата
- Настройка параметров сети
- Установка пароля администратора
- Сброс настроек аппарата на заводские значения

Совместимые веб-браузеры

- Internet Explorer 6 или более поздняя версия
- Firefox 3,0 или более поздняя версия

Отображение начальной страницы

При получении доступа к аппарату с помощью приложения Web Image Monitor в окне браузера отображается главная страница.

1. Запустите веб-браузер.
2. Чтобы получить доступ к аппарату, введите в адресную строку браузера следующий адрес: «[http://\(IP-адрес аппарата\)/](http://(IP-адрес аппарата)/)».

Если используется сервер DNS и было задано имя узла для аппарата, вместо IP-адреса можно ввести имя узла.

Появляется главная страница Web Image Monitor.

Главная страница

Каждая страница Web Image Monitor разделяется на следующие зоны:

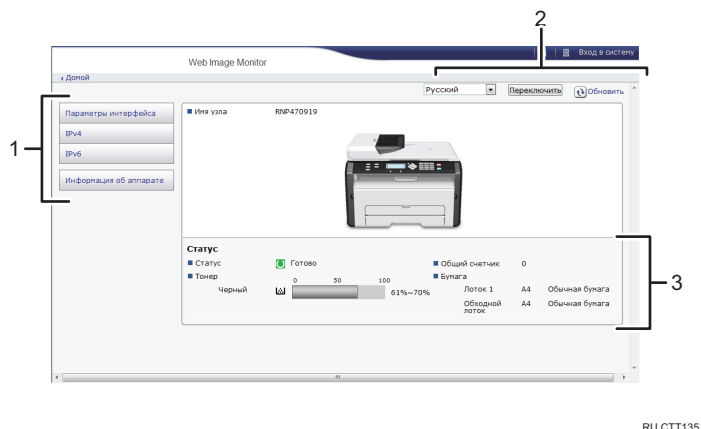

1. Область меню

Если выбрать элемент меню, отобразится его содержание.

2. Область заголовка

Появляется диалоговое окно для переключения в режимы пользователя и администратора, и будет отображаться меню каждого режима.

Нажмите кнопку [Обновить] в правом верхнем углу рабочей области, чтобы обновить информацию аппарата. Нажмите кнопку веб-браузера [Обновить], чтобы обновить весь экран браузера.

3. Область основной информации

Отображается основная информация об аппарате.

Примечание

- Если используется устаревшая версия поддерживаемого веб-браузера, или отключена поддержка JavaScript и cookies, могут возникать неполадки при отображении или использовании приложения.
- Если используется прокси-сервер, соответственно измените настройки веб-браузера.
- Предыдущая страница может не отображаться даже после нажатия кнопки браузера "Назад". Если такое происходит, нажмите кнопку "Обновить".

Изменение языка интерфейса

Выберите язык интерфейса, который следует использовать, затем нажмите кнопку [Переключить].

Меню

В данном разделе описываются элементы меню веб-браузера.

Режим гостя

В режиме гостя можно просматривать состояние и настройки аппарата, но менять их нельзя.

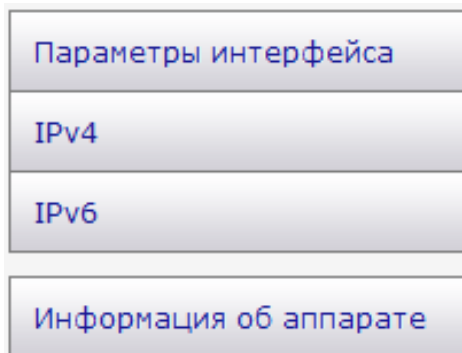

1. Парам.интерф.

Отображается окно настройки интерфейса.

2. IPv4

Отображается окно настройки параметров IPv4.

3. IPv6

Отображается окно настройки параметров IPv6.

4. Информация об аппарате

Появится окно информации об аппарате.

Режим администратора

В режиме администратора можно выполнить настройку различных параметров аппарата.

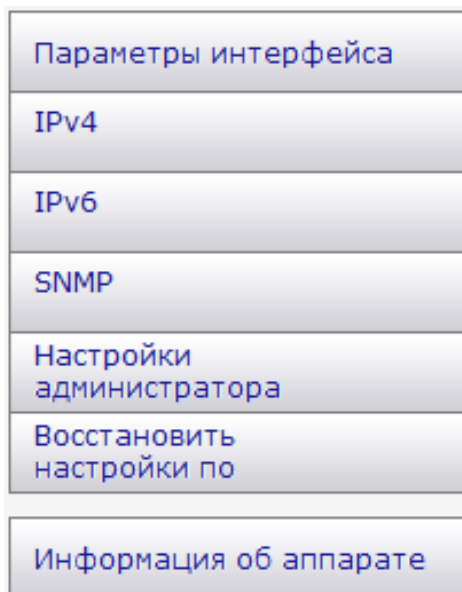

1. Парам.интерф.

Можно изменить параметры интерфейса.

2. IPv4

Можно изменить параметры IPv4.

3. IPv6

Можно изменить параметры IPv6.

4. SNMP

Можно изменить параметры SNMP.

5. Настройки администратора

Вы можете изменить пароль администратора.

6. Восстановить настройки по умолчанию

Можно изменить пароль администратора и другие сетевые параметры.

7. Информация об аппарате

Появится окно информации об аппарате.

Изменение параметров аппарата

Чтобы изменить параметры аппарата, войдите на аппарат в качестве администратора.

★ Важно

- Панель управления во время входа в систему использовать нельзя.

1. Запустите веб-браузер.

2. Введите в адресной строке "http://(IP-адрес аппарата)/".

3. Нажмите кнопку [Вход в систему].

4. Введите пароль администратора и нажмите кнопку [Вход в систему].

При первоначальном входе в систему введите в качестве пароля строку admin133.

5. В области меню выберите параметр, который следует указать.

6. Укажите параметры аппарата.

7. Нажмите [ОК].

Выполняется передача заданных настроек на аппарат.

Список параметров

В настоящем разделе описаны настройки приложения Web Image Monitor.

Проверка состояния системы

На верхней странице можно просмотреть текущие сведения о системе, такие как информация об устройстве, состояние лотков для бумаги, уровень тонера и общий счетчик.

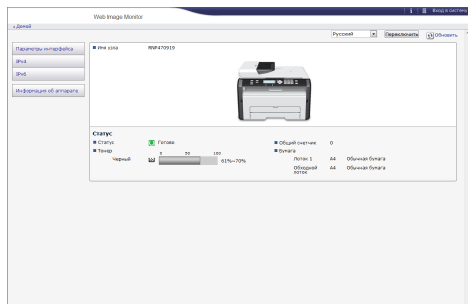

Параметр	Описание
Статус	Отображается значок, соответствующий состоянию устройства.
Тонер	Отображается уровень оставшегося тонера. Уровень тонера не отображается в моделях типа 3.
Общий счетчик	Отображается общий счетчик.
Бумага	Отображается формат и тип бумаги, загруженной в лоток 1 и обходной лоток.

8

Настройка параметров интерфейса

Для отображения страницы настройки интерфейса нажмите кнопку [Параметры интерфейса].

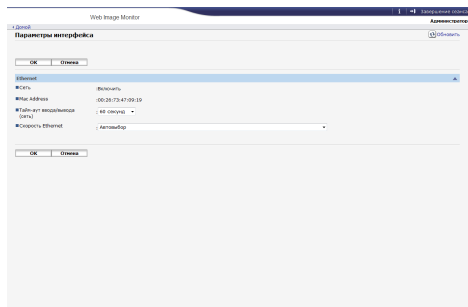

Параметр	Описание
Тип ЛВС	Можно переключать интерфейс с Ethernet на беспроводную ЛВС и наоборот. Это возможно только в том случае, если устройство поддерживает оба интерфейса.

Параметр	Описание
Сеть	Отображается рабочее состояние сети Ethernet.
MAC-адрес	Отображается MAC-адрес (Media Access Control Address) платы сетевого интерфейса.
Тайм-аут ввода/ вывода (сеть)	Укажите, следует ли устанавливать предельный тайм-аут на тот случай, если аппарат будет выполнять задание дольше определенного времени.
Скорость передачи Ethernet	Скорость передачи данных по сети Ethernet. При обычной работе можно установить автовыбор. В этом случае устройство выберет оптимальную скорость. При наличии сбоев передачи данных выберите вариант полный дуплекс 10Мб/сек, полудуплекс 10Мб/сек, полный дуплекс 100Мб/сек или полудуплекс 100Мб/сек.

Конфигурирование параметров IPv4

Нажмите [IPv4], чтобы отобразить страницу настройки параметров IPv4.

★ Важно

- В блоке [Тип ЛВС] меню [Параметры интерфейса] можно выбрать [Ethernet] для отображения IP-адреса проводной ЛВС или [Беспроводная ЛВС] для отображения IP-адреса беспроводной ЛВС.

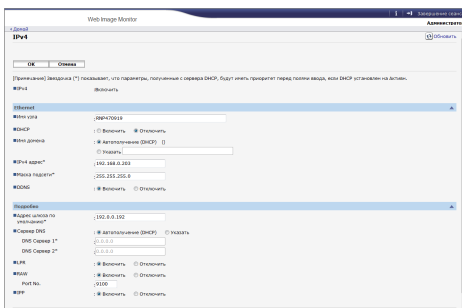

IPv4

Параметр	Описание
IPv4	Указывает на то, что протокол IPv4 активирован.

Ethernet

Параметр	Описание
Имя хоста	Используя не более 63 символов, введите имя хоста для платы сетевого интерфейса или блока интерфейса беспроводной ЛВС. По умолчанию этот параметр имеет значение RNP, за ним следует MAC-адрес платы сетевого интерфейса. Если меняется имя, указанное по умолчанию, то новое имя не может начинаться со строки RNP или gpr.
DHCP	Выберите вариант [Включить], чтобы сетевые параметры настраивались автоматически с помощью сервера DHCP. Выберите вариант [Отключить], чтобы вручную установить сетевые параметры.
Имя домена	<p>Укажите, следует ли использовать доменное имя, присвоенное сервером DHCP, или постоянное доменное имя устройства.</p> <ul style="list-style-type: none"> Выбран вариант Автополучение (DHCP) При использовании сервера DHCP устанавливается доменное имя, назначенное сервером DHCP. Если получить доменное имя от сервера DHCP невозможно, то используется постоянное доменное имя устройства. Выбран вариант "Указать" Используется постоянное доменное имя устройства. Введите доменное имя, используя не более 63 символов. Нельзя использовать пробелы.
IPv4 адрес	<p>Введите IPv4-адрес платы сетевого интерфейса или блока интерфейса беспроводной ЛВС.</p> <p>При работе сервера DHCP используется адрес, полученный от сервера DHCP.</p>
Маска подсети	<p>Укажите маску подсети платы сетевого интерфейса или блока интерфейса беспроводной ЛВС. Маска подсети составляет часть IP-адреса, используемого в качестве сетевого адреса.</p> <p>При работе сервера DHCP маска подсети выдается сервером DHCP.</p>
DDNS	<p>Укажите, следует ли активировать службу преобразования имен DDNS (Dynamic DNS) для плат сетевого интерфейса или блока интерфейса беспроводной ЛВС.</p> <p>Если эта служба активируется, база данных DNS немедленно обновляется.</p>

Подробно

Параметр	Описание
Адрес шлюза по умолчанию	Укажите адрес шлюза по умолчанию. В качестве адреса шлюза по умолчанию используется IP-адрес сетевого узла или маршрутизатора, который служит шлюзом при обмене данными (печати или передаче информации) с компьютером или другой сетью. Если работает сервер DHCP, используется адрес шлюза по умолчанию, выданный сервером DHCP. Если получить адрес от сервера DHCP невозможно, то используется постоянный адрес шлюза по умолчанию, установленный для устройства.
Сервер DNS	Укажите, какой адрес сервера DNS следует использовать: полученный от сервера DHCP или постоянный адрес сервера DNS, установленный для устройства.
LPR	Выберите, чтобы обеспечить возможность печати по протоколу LPR/LPD.
RAW	Установите флажок, чтобы включить сетевую печать необработанных данных.
IPP	Выберите, чтобы обеспечить сетевую печать с помощью Internet Print Protocol.

Конфигурирование параметров IPv6

Нажмите кнопку [IPv6], чтобы отобразить страницу настройки параметров IPv6.

★ Важно

- В блоке [Тип ЛВС] меню [Параметры интерфейса] можно выбрать [Ethernet] для отображения IP-адреса проводной ЛВС или [Беспроводная ЛВС] для отображения IP-адреса беспроводной ЛВС.

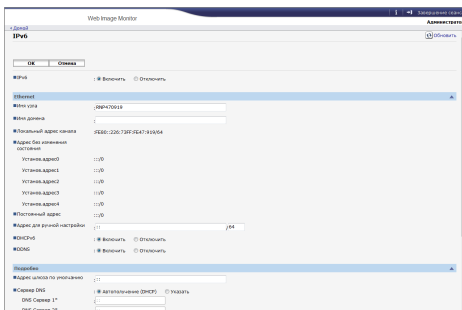

IPv6

Параметр	Описание
IPv6	Укажите, следует ли активировать IPv6.

Ethernet

Параметр	Описание
Имя хоста	Используя не более 63 символов, введите имя хоста для платы сетевого интерфейса или блока интерфейса беспроводной ЛВС. По умолчанию этот параметр имеет значение RNP, за ним следует MAC-адрес платы сетевого интерфейса. Если меняется имя, указанное по умолчанию, то новое имя не может начинаться со строки RNP или npr.
Имя домена	Используя не более 63 буквенно-цифровых символов, укажите имя домена, к которому относится устройства.
Локальн.адрес канала	Отображает локальный адрес канала платы сетевого интерфейса или блока интерфейса беспроводной ЛВС. Локальный адрес канала используется только в пределах локальной сети (локального сегмента) и начинается со строки "fe80::" в сопровождении идентификатора, сформированного из MAC-адреса активной платы сетевого интерфейса.
Адрес без изменения состояния	Отображается адрес без изменения состояния маршрутизатора.
Постоянный адрес	Отображается постоянный адрес.
Руководство конфиг.адрес.	В левом поле введите адрес IPv6, присвоенный плате сетевого интерфейса или блоку интерфейса беспроводной ЛВС. В правом поле укажите длину префикса для адреса IPv6, используя значение в диапазоне от 0 до 128. По умолчанию длина префикса составляет 64. <ul style="list-style-type: none"> Нельзя установить следующие адреса: Локальные адреса канала; адреса многоадресной рассылки; петлевые адреса; адреса, совместимые с IPv4 и адреса с внедренными адресами IPv4

Параметр	Описание
DHCPv6	Выберите вариант [Включить], чтобы использовать сервер DHCPv6 для автоматической установки сетевых параметров. Выберите вариант [Отключить], чтобы вручную установить сетевые параметры.
DDNS	Укажите, следует ли активировать службу преобразования имен DDNS (Dynamic DNS) для плат сетевого интерфейса или блока интерфейса беспроводной ЛВС. Если эта служба активируется, база данных DNS немедленно обновляется.

Подробно

Параметр	Описание
Адрес шлюза по умолчанию	Укажите адрес шлюза по умолчанию. В качестве адреса шлюза по умолчанию используется IP-адрес сетевого узла или маршрутизатора, который служит шлюзом при обмене данными (печати или передаче информации) с компьютером или другой сетью. Если работает сервер DHCP, используется адрес шлюза по умолчанию, выданный сервером DHCP. Если получить адрес от сервера DHCP невозможно, то используется постоянный адрес шлюза по умолчанию, установленный для устройства.
Сервер DNS	Укажите, какой адрес сервера DNS следует использовать: полученный от сервера DHCP или постоянный адрес сервера DNS, установленный для устройства.
Режим DHCPv6	Выберите режим работы для сервера DHCPv6. <ul style="list-style-type: none"> • DHCPv6 Действует в режиме DHCPv6. Получает адрес IPv6 и другие параметры. • DHCPv6-lite Действует в режиме DHCPv6-lite. Получает различные параметры кроме адреса IPv6.
IAID	IAID представляет собой идентификатор адреса IPv6, который необходим для получения зарезервированного адреса IPv6.
LPR	Выберите, чтобы обеспечить возможность печати по протоколу LPR/LPD.
RAW	Установите флажок, чтобы включить сетевую печать необработанных данных.

Параметр	Описание
IPP	Выберите, чтобы обеспечить сетевую печать с помощью Internet Print Protocol.

Конфигурирование параметров SNMP

Для отображения страницы настройки параметров SNMP нажмите кнопку [SNMP].

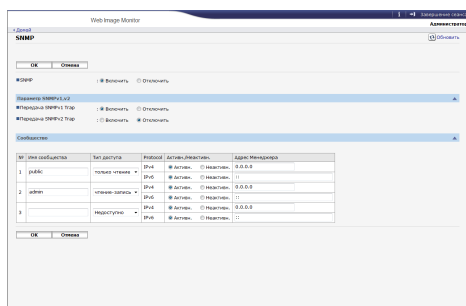

SNMP

Параметр	Описание
SNMP	Укажите, следует ли активировать службу SNMP для плат сетевого интерфейса.

Параметр SNMPv1, v2

Параметр	Описание
Передача SNMPv1 Trap	Укажите, следует ли отправлять SNMPv1-прерывание.
Передача SNMPv2 Trap	Укажите, следует ли отправлять SNMPv2-прерывание.

Сообщество

Параметр	Описание
Имя сообщества	Используя не более 15 символов, укажите имя сообщества, к которому относится плата сетевого интерфейса. Если имя сообщества отличается от имени сообщества, к которому относятся сетевые узлы, то запросы от сетевых узлов приниматься не будут.

Параметр	Описание
Тип доступа	<p>В списке выберите права доступа к сообществу.</p> <ul style="list-style-type: none"> Недоступно Доступ запрещен. только чтение Можно просматривать данные, но не редактировать их. чтение-запись Можно просматривать и редактировать данные. прервать Доводит до менеджера сведения об ошибках. Укажите получателя сообщений об ошибках в поле адреса менеджера.
Протокол, Активн./ Неактивн.	Установите параметры для каждого протокола, используемого в сообществе.
Адрес Менеджера	Укажите адрес компьютера-узла в соответствии с используемым протоколом.

Настройка пароля администратора

Нажмите кнопку [Настройки администратора], чтобы установить пароль администратора.

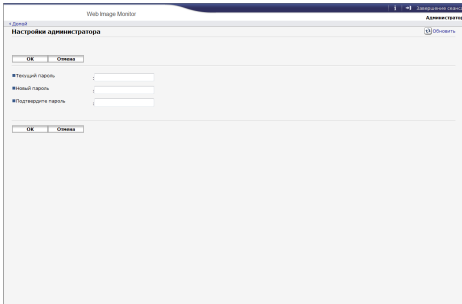

Настройки администратора

Параметр	Описание
Текущий пароль	Введите действующий пароль администратора. По умолчанию admin133.
Новый пароль	Введите новый пароль администратора. Для установки пароля можно использовать от трех до восьми символов.

Параметр	Описание
Подтвердите пароль	Для подтверждения введите тот же пароль еще раз.

Сброс параметров аппарата

Нажмите [Восстановить настройки по умолчанию], чтобы переустановить настройки и пароль администратора.



Просмотр сведений об аппарате

Нажмите кнопку [Информация об аппарате], чтобы отобразить сведения об аппарате.

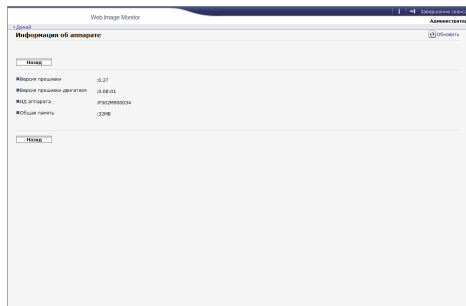

Информация об аппарате

Параметр	Описание
Версия программного обеспечения	Отображение версии установленного в аппарате встроенного ПО.
Версия прошивки двигателя	Отображение версии встроенного ПО, установленного в механизме аппарата.
ИД аппарата	Отображение серийного номера аппарата.
Общая память	Отображается общий объем памяти, имеющейся в аппарате.

Использование Smart Organizing Monitor

★ Важно

- Чтобы использовать приложение Smart Organizing Monitor, необходимо установить драйвер принтера.

Просмотр сведений о состоянии

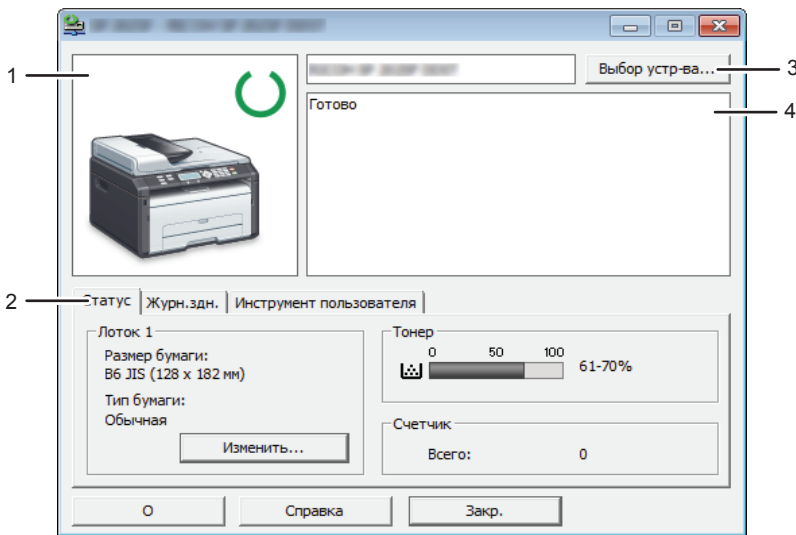

RU CTT014

1. Область изображения

Отображается состояние аппарата с помощью пиктограммы.

2. Область состояния

- Формат бумаги
Отображается формат бумаги, на который настроен аппарат.
- Тип бумаги
Отображается тип бумаги, на который настроен аппарат.
- Тонер
Уровень оставшегося тонера отображается на шкале с десятью делениями (если для параметра [Дейст. по оконч.тон.] установлено значение [Остан.печ.]. Если для параметра [Дейст. по оконч.тон.] установлено значение [Продолж.печ.], отображается надпись "***", поскольку уровень тонера при этом не контролируется.
- Счетчик
Отображается количество страниц, отпечатанных на аппарате.

Уровень тонера не отображается в моделях Типа 3.

3. Область выбранного устройства

Отображается наименование модели выбранного аппарата.

4. Область сообщений

Отображается состояние аппарата с помощью сообщений.

Для получения подробных сведений о сообщениях с ошибками см. стр. 196 "Сообщения об ошибках и состоянии, отображаемые в окне приложения Smart Organizing Monitor".

Конфигурирование настроек аппарата

Приложение Smart Organizing Monitor используется для изменения настроек аппарата.

1. В меню [Пуск] выберите пункт [Все программы].
2. Выберите пункт [Smart Organizing Monitor for SP xxx Series].
3. Выберите пункт [Smart Organizing Monitor for SP xxx Series Status].
4. Если используемого аппарата нет в списке, нажмите [Выбор устр-ва...] и выберите модель аппарата.
5. Нажмите [OK].
6. На вкладке [Инструмент пользователя] нажмите кнопку [Конфигурация принтера].
7. При необходимости измените настройки.
8. Нажмите [OK].
9. Нажмите [Закр.].

Вкладки окна настройки

В настоящем разделе приведено общее описание вкладок окна настроек, которые можно изменить с помощью приложения Smart Organizing Monitor. Для получения подробных сведений о каждом параметре настройки см. справку приложения Smart Organizing Monitor.

Вкладка "Система"

- Регистрация нестандартных форматов бумаги.
- Корректировка положения и плотности печати для улучшения качества отпечатков (если оно неудовлетворительно).
- Активация и деактивация энергосберегающего режима и указание времени, по истечении которого происходит переход в этот режим.
- Обновление прошивки аппарата.

Вкладка "Факс"

- Указание имени и номера факса для аппарата.

- Регистрация, редактирование и удаление записей функции быстрого набора.

Вкладка «Сканер»

- Можно редактировать свойства сервера.
- Можно регистрировать, редактировать и удалять адресатов отправки файлов с отсканированными изображениями.

Вкладка Wi-Fi

- Настройка основных параметров беспроводной сети.
- Параметры безопасности можно настроить.

Распечатка страницы конфигурации или тестовой страницы

★ Важно

- Печатая тестовую страницу, установите формат бумаги A4 или Letter. Печатая другие отчеты, установите формат бумаги A4, Letter или Legal.
1. В меню [Пуск] выберите пункт [Все программы].
 2. Выберите пункт [Smart Organizing Monitor for SP xxx Series].
 3. Выберите пункт [Smart Organizing Monitor for SP xxx Series Status].
 4. Если используемого аппарата нет в списке, нажмите [Выбор устр-ва...] и выберите модель аппарата.
 5. Нажмите [ОК].
 6. На вкладке [Инструмент пользователя] выберите пункт [Тестовая страница] или [Страница конфигурации] в списке [Список/тест:].
 7. Нажмите [Печать].

Обновление прошивки

★ Важно

- Компания-производитель ни при каких обстоятельствах не возьмет на себя ответственность перед клиентом за ущерб любого рода, вызванный использованием или невозможностью использования данного программного обеспечения.
- Компания-производитель также не несет ответственности за любые споры между заказчиком и третьими лицами, вызванные использованием или невозможностью использования данного программного обеспечения.
- Чтобы убедиться в том, что прошивка обновлена успешно, распечатайте страницу конфигурации до и после обновления.

- Ни в коем случае не отсоединяйте кабель USB или кабель Ethernet во время обновления встроенного ПО.
- Выполняя обновление прошивки, отсоедините от аппарата все кабели, не используемые в настоящее время.
- При необходимости заранее измените параметры энергосбережения компьютера, чтобы компьютер не перешел в спящий или ждущий режим во время обновления встроенного ПО.
- Загрузите прошивку с веб-сайта компании-производителя.

Для обновления прошивки используйте приложение Smart Organizing Monitor в ОС Windows.

1. В меню [Пуск] выберите пункт [Все программы].
2. Выберите пункт [Smart Organizing Monitor for SP xxx Series].
3. Выберите пункт [Smart Organizing Monitor for SP xxx Series Status].
4. Если используемого аппарата нет в списке, нажмите [Выбор устр-ва...] и выберите модель аппарата.
5. Нажмите [ОК].
6. На вкладке [Инструмент пользователя] нажмите кнопку [Конфигурация принтера].
7. На вкладке [Система] нажмите кнопку [Обновление прошивки принтера...].
8. Нажмите [ОК].
9. Укажите расположение файла с расширением DWN и нажмите кнопку [Открыть].
10. После того, как в окне приложения Smart Organizing Monitor появится сообщение о том, что обновление прошивки завершено, отключите и снова включите питание аппарата.

9. Техническое обслуживание аппарата

Замена принт-картриджа

★ Важно

- Если на экране панели управления отображается надпись "Нет тонера" / "Картридж печати", замените принт-картридж согласно процедуре, описанной ниже. Однако это сообщение не будет отображаться, если для параметра [Дейст. по оконч.тон.] установлено значение [Продолж.печ.]. Замените принт-картридж, если печатаемые изображения станут бледными или размытыми.
 - Уровень тонера не отображается в моделях Типа 3. Замените принт-картридж, если печатаемые изображения станут бледными или размытыми.
 - Храните принт-картриджи в сухом прохладном месте.
 - На практике, печатаемые количества экземпляров зависят от размера изображения и его плотности, количества одновременно печатаемых страниц, типа и формата бумаги и окружающих условий, таких как температура и влажность. Со временем качество тонера ухудшается.
 - Для обеспечения высокого качества печати производитель настоятельно рекомендует использовать оригинальный тонер, поставляемый им.
 - Производитель не несет ответственности за любой ущерб или затраты, причиной которых стало использование в рамках офисного оборудования пользователя деталей/частей, не являющихся оригинальными, предоставляемыми производителем.
1. Откройте переднюю крышку и осторожно опустите ее.
 2. Аккуратно вытяните картридж в горизонтальном направлении, держа его за центр.



СТТ045

3. Достаньте новый принт-картридж из коробки и выньте его из полиэтиленового пакета.

- 4. Возьмите принт-картридж и встряхните в направлении из стороны в сторону пять или шесть раз.**

Встряхните принт-картридж в горизонтальном направлении. Если не встряхнуть картридж должным образом, первые отпечатки могут быть размытыми или смазанными.

- 5. Введите принт-картридж в аппарат горизонтально, затем медленно задвиньте его в гнездо. Затем надавите на картридж вниз до щелчка.**

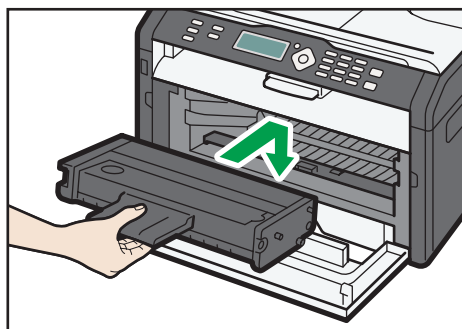

СТТ048

- 6. Аккуратно прижмите переднюю крышку до упора.**

Меры предосторожности во время очистки

Чтобы поддерживать высокое качество печати, регулярно чистите аппарат.

Протирайте внешнюю часть сухой мягкой тканью. Если сухого протирания недостаточно, протрите мягкой тканью, намоченной, а затем хорошо отжатой. Если пятно или глубоко въевшиеся загрязнения удалить все же не удастся, воспользуйтесь нейтральным моющим средством, а затем протрите хорошо отжатой влажной тканью и дайте просохнуть.

★ Важно

- Во избежание деформации, обесцвечивания или растрескивания не применяйте летучие вещества типа бензина или растворителя; не распыляйте вблизи аппарата аэрозоль против насекомых.
- Пыль и загрязнения на внутренних компонентах аппарата удаляйте чистой сухой тканью.
- Следует, по крайней мере, один раз в году вынимать вилку из розетки. Перед повторным включением очистите с вилки и розетки всю пыль и грязь. Скопление пыли и грязи вызывает опасность пожара.
- Не допускайте попадания внутрь аппарата скрепок, скобок и других мелких предметов.

Очистка внутренних компонентов аппарата

1. Откройте переднюю крышки и осторожно опустите ее.
2. Аккуратно вытяните картридж в горизонтальном направлении, держа его за центр.



СТТ045

3. Протрите тряпкой внутреннюю поверхность аппарата в направлении на себя и от себя.

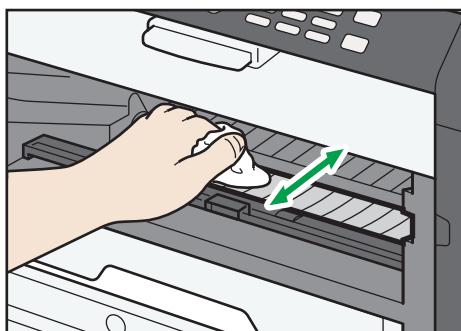

СТТ176

Протирайте осторожно, стараясь не задевать выступов внутри аппарата.

4. Введите принт-картридж в аппарат горизонтально, затем медленно задвиньте его в гнездо. Затем надавите на картридж вниз до щелчка.

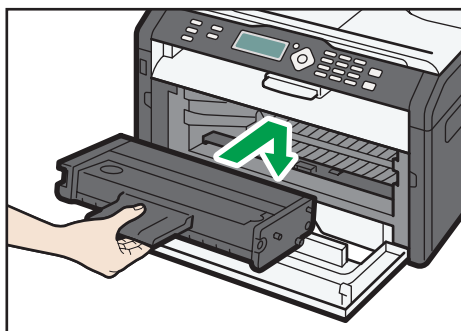

СТТ048

5. Аккуратно прижмите переднюю крышку до упора.

Очистка стекла экспонирования

1. Поднимите крышку стекла экспонирования.

Будьте осторожны, не поднимайте крышку стекла экспонирования за входной лоток: возможно повреждение лотка.

2. Очистите участки, обозначенные стрелками, мягкой влажной тканью; затем протрите эти участки сухой тканью, чтобы удалить оставшуюся влагу.

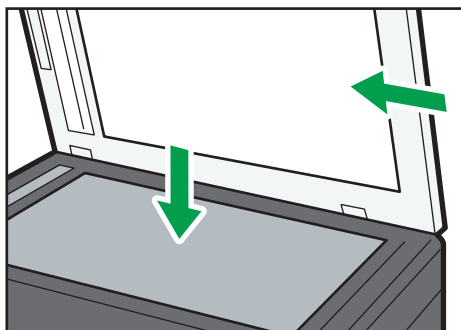

СТТ025

Очистка устройства автоматической подачи документов

1. Поднимите АПД.

Ни в коем случае не поднимайте устройство АПД за входной лоток, иначе можно повредить лоток.

2. Очистите участки, обозначенные стрелками, мягкой влажной тканью; затем протрите эти участки сухой тканью, чтобы удалить оставшуюся влагу.

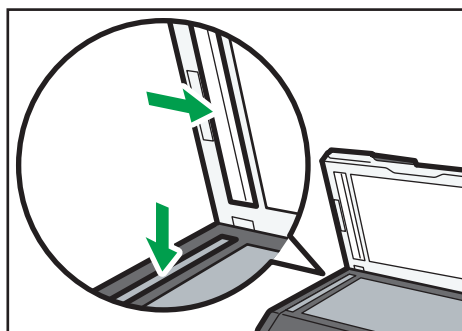

СТТ026

10. Устранение неполадок

Распространенные неполадки

В этом разделе описан процесс устранения распространенных неполадок, которые могут происходить при эксплуатации аппарата.

Проблема	Возможная причина	Способ устранения
Аппарат не включается.	Неправильно подсоединен шнур питания.	<ul style="list-style-type: none">Убедитесь, что вилка кабеля питания плотно вставлена в розетку.Проверьте, исправна ли розетка электропитания, подключив к ней другое устройство.
Страницы не печатаются.	Кабель USB или Ethernet не подсоединен должным образом.	Подсоедините кабели USB и Ethernet должным образом.
Слышен непонятный шум.	Неправильно установлены расходные материалы.	Проверьте, правильно ли установлены расходные материалы.

↓ Примечание

- Если какую-либо из этих неисправностей устранить не удастся, отключите питание, отсоедините шнур питания и свяжитесь с обслуживающим вас торговым или сервисным представителем.

Неполадки, связанные с подачей бумаги

Если аппарат работает, но бумага не подается, или неоднократно происходит замятие бумаги, проверьте состояние аппарата и бумаги.

Проблема	Способ устранения
Бумага подается неравномерно.	<ul style="list-style-type: none"> • Применяйте пригодную для использования бумагу. См. стр. 33 "Пригодная для использования бумага". • Правильно загружайте бумагу, должным образом корректируя положение направляющих. См. стр. 39 "Загрузка бумаги". • Если бумага свернулась, расправьте ее. • Извлеките бумагу из лотка и пролистайте. Затем переверните бумагу и снова уложите ее в лоток.
Часто происходят случаи замятия бумаги.	<ul style="list-style-type: none"> • Если между краями бумаги и направляющими имеются просветы, устраните их, переместив направляющие. • При двухсторонней печати избегайте распечатывания изображений с обширными цветными участками, требующими большого количества тонера. • Применяйте пригодную для использования бумагу. См. стр. 33 "Пригодная для использования бумага". • Загружайте бумагу стопками, по высоте не превышающими отметки на направляющих.
За одну операцию подается несколько листов бумаги.	<ul style="list-style-type: none"> • Перед загрузкой пролистайте бумагу. Выровняйте края листов в стопке, слегка постучав ей по плоской поверхности (например, по столу). • Проследите за тем, чтобы направляющие для бумаги были правильно расположены. • Применяйте пригодную для использования бумагу. См. стр. 33 "Пригодная для использования бумага". • Загружайте бумагу стопками, по высоте не превышающими отметки на направляющих. • Следите за тем, чтобы бумагу не добавляли в лоток до тех пор, пока она не будет израсходована. Добавляйте бумагу, только если ее больше не осталось в лотке.

Проблема	Способ устранения
На бумаге образуются складки.	<ul style="list-style-type: none"> • Влажная бумага. Используйте правильно хранившуюся бумагу. • Бумага слишком тонкая. См. стр. 33 "Пригодная для использования бумага". • Если между краями бумаги и направляющими имеются просветы, устраните их, переместив направляющие.
Бумага, используемая для распечатывания, скручена.	<ul style="list-style-type: none"> • Извлеките бумагу из лотка, переверните и загрузите повторно. • Влажная бумага. Используйте правильно хранившуюся бумагу.
<p>Изображения печатаются на страницах диагонально.</p> 	<p>Если между краями бумаги и направляющими имеются просветы, устраните их, переместив направляющие.</p>

Извлечение бумаги, замятой при распечатывании

★ Важно

- Замятая бумага может быть покрыта тонером. Будьте осторожны и следите за тем, чтобы тонер не попал вам на руки или на одежду.
- Тонер на оттиках, сделанных сразу после устранения замятия бумаги, может плохо проникать в структуру бумаги и оставлять пятна. Сделайте несколько пробных оттисков до исчезновения пятен.
- Не прикладывайте чрезмерных усилий при удалении бумаги: она может порваться. Оставшиеся в аппарате обрывки бумаги станут причиной последующих случаев нарушения подачи и, возможно, повреждения аппарата.
- Замятие бумаги может привести к потере страниц. Проверьте задание на печать на предмет пропущенных страниц и повторно распечатайте страницы, которые не были напечатаны.

- В зависимости от характера замятия, бумага может быть удалена автоматически. Для этого следует открыть и закрыть переднюю крышку и два раза подряд выключить и снова включить питание.

Извлечение замятой бумаги из лотка 1

1. Извлеките лоток 1 наполовину и проверьте наличие замятой бумаги. Если замятая бумага имеется, извлеките ее.

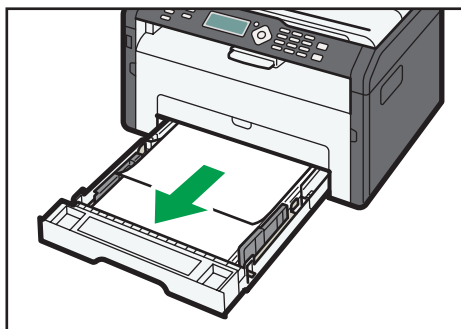

СТТ030

2. Аккуратно вдвиньте лоток 1 внутрь до упора.
3. Откройте переднюю крышки и осторожно опустите ее.

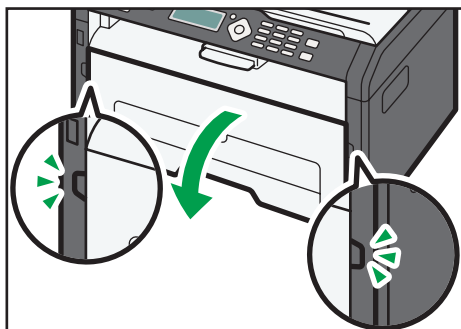

СТТ054

4. Аккуратно вытяните картридж в горизонтальном направлении, держа его за центр.



СТТ045

- Не встряхивайте снятый принт-картридж. Это действие вызовет подтекание оставшегося тонера.
- Положите картридж на бумагу или другой материал, чтобы не загрязнить свое рабочее место.

5. Подняв направляющую, аккуратно удалите замятую бумагу.

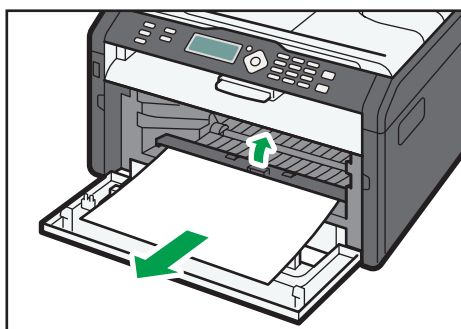

СТТ046

6. Введите принт-картридж в аппарат горизонтально, затем медленно задвиньте его в гнездо. Затем надавите на картридж вниз до щелчка.

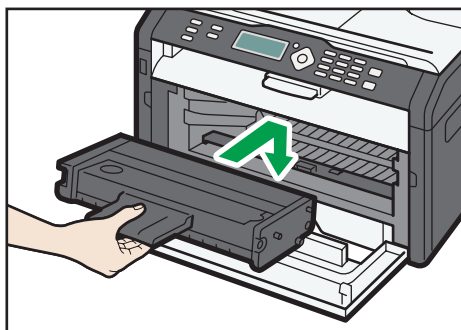

СТТ048

7. Аккуратно прижмите переднюю крышку до упора.

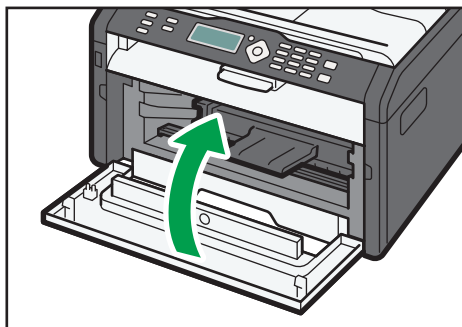

СТТ055

Если сообщение об ошибке не исчезнет, выполните процедуру, описанную в параграфе «Открытие задней крышки для удаления замятой бумаги».

Удаление замятой бумаги из обходного лотка

★ Важно

- Так как область возле направляющей сильно нагревается, подождите, пока она остынет, прежде чем проверять наличие замятой бумаги.

1. Если бумага замята на входе в обходной лоток, аккуратно удалите ее.



СТТ034

2. Закройте обходной лоток.

3. Выполните операции с 3 по 7, описанные в параграфе «Удаление замятой бумаги из лотка 1».

Если сообщение об ошибке не исчезнет, выполните процедуру, описанную в параграфе «Открытие задней крышки для удаления замятой бумаги».

Открытие задней крышки и устранение замятия бумаги

★ Важно

- Так как область возле направляющей сильно нагревается, подождите, пока она остынет, прежде чем проверять наличие замятой бумаги.

1. Откройте заднюю крышку.

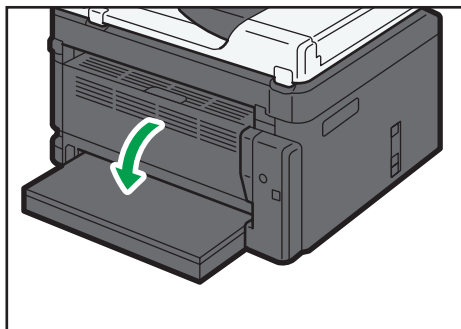

СТТ041

2. Откройте крышку блока закрепления.

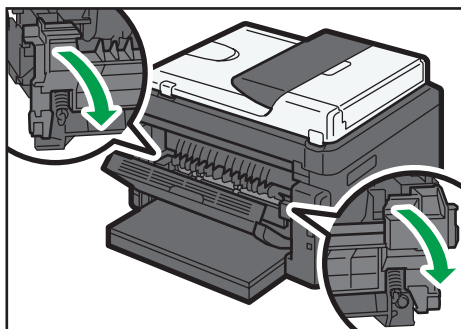

СТТ079

3. Пальцами нажмите вниз рычаги, находящиеся по бокам аппарата.

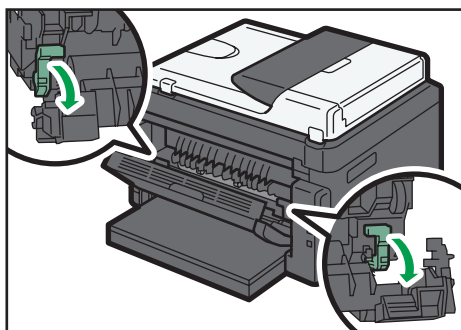

СТТ080

4. Аккуратно удалите замятую бумагу.

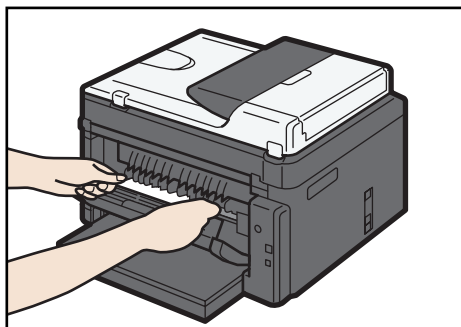

СТТ066

5. Пальцами поднимите вверх рычаги, находящиеся по бокам аппарата.

6. Закройте крышку блока закрепления.

7. Закройте заднюю крышку.

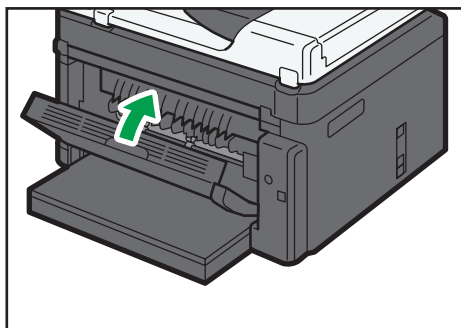

СТТ044

Удаление бумаги, замятой при сканировании

10

1. Откройте крышку устройства АПД.

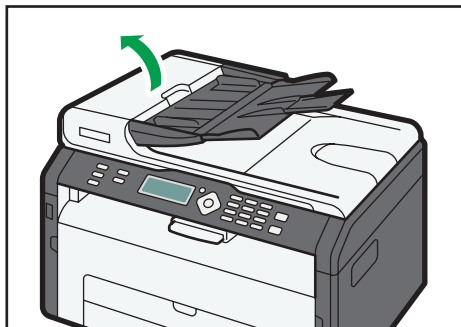

СТТ038

2. Осторожно потянув замятый оригинал, извлеките его. Будьте осторожны: если потянуть слишком сильно, оригинал может порваться.



СТТ040

3. Закройте крышку АПД.

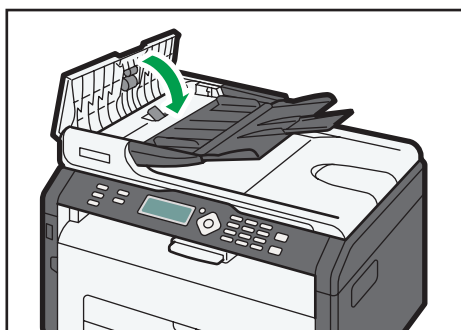

СТТ039

4. Поднимите устройство АПД и, если внутри него остался замятый оригинал, осторожно извлеките его.

Ни в коем случае не поднимайте устройство АПД за входной лоток, иначе можно повредить лоток.

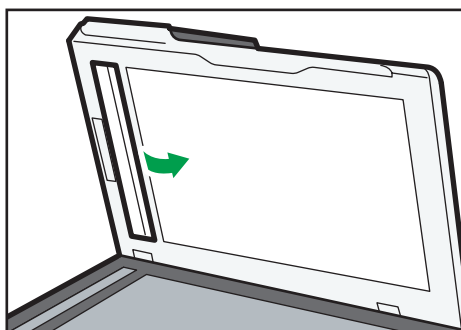

СТТ027

5. Закройте АПД.

Неудовлетворительное качество печати

Проверка состояния аппарата

При возникновении неполадок, связанных с качеством печати, прежде всего проверьте состояние аппарата.

Возможные причины	Способ устранения
Имеется неполадка, связанная с расположением аппарата.	Проследите за тем, чтобы аппарат находился на горизонтальной поверхности. Размещайте аппарат так, чтобы он не подвергался вибрации или толчкам.
Использование бумаги, на применение которой аппарат не рассчитан.	Убедитесь в том, что используется бумага, на применение которой аппарат рассчитан. См. стр. 33 "Пригодная для использования бумага".
Ошибочная настройка типа бумаги.	Убедитесь, что параметр типа бумаги в принтере совпадает с типом загруженной бумаги. См. стр. 33 "Пригодная для использования бумага".
Используется картридж печати, выпущенный сторонним производителем.	Использование выпущенных сторонними производителями картриджами приводит к снижению качества печати и может вызвать неисправность. Используйте только картриджи, изготовленные производителем аппарата. См. стр. 202 "Расходные материалы".
Используется картридж печати, срок годности которого истек.	Картриджи следует вскрывать до истечения срока годности и использовать в течение шести месяцев с момента вскрытия.
Аппарат загрязнен.	См. стр. 161 "Техническое обслуживание аппарата", а при необходимости очистите аппарат.

Неполадки, связанные с печатью

Проблема	Способ устранения
Произошла ошибка.	<p>Если ошибка происходит во время распечатывания, измените настройки компьютера или драйвера принтера.</p> <ul style="list-style-type: none"> • Убедитесь, что наименование значка принтера не превышает 32 буквенно-цифровых символа. Если превышает, сократите его. • Проверьте, запущены ли другие приложения. Закройте остальные приложения (они могут создавать помехи в процессе распечатывания). Если неполадку устранить не удалось, закройте также ненужные процессы. • Проверьте, установлена ли новейшая версия драйвера принтера.
Задание печати отменено.	<ul style="list-style-type: none"> • Установите более длительный тайм-аута ввода-вывода по сравнению с существующим.
Значительная задержка между командой начала печати и фактическим началом печати.	<ul style="list-style-type: none"> • Время обработки зависит от объема данных. Для обработки данных большого объема, таких как документы с большим количеством графических изображений, потребуется большее количество времени. Подождите немного. • Чтобы ускорить распечатывание, уменьшите разрешение с помощью драйвера принтера.
Весь отпечаток смазанный.	<ul style="list-style-type: none"> • Влажная бумага. Используйте правильно хранившуюся бумагу. См. стр. 33 "Пригодная для использования бумага". • При активации функции [Экономия тонера:] плотность печати, как правило, снижается. • Возможно образование конденсата. При резкой смене температуры или влажности приступайте к эксплуатации аппарата не сразу, а после некоторой "акклиматизации".

Проблема	Способ устранения
Невозможна корректная печать при использовании определенного приложения, или невозможна корректная печать данных рисунка. Некоторые символы не печатаются или печатаются блекло.	<ul style="list-style-type: none"> Измените параметры качества печати.
Смещается положение области печати.	Чтобы скорректировать положение области печати, выберите пункт [Регистрация] в разделе [Параметры системы].

Расположение распечатываемого изображения на бумаге не соответствует его расположению на экране монитора

Если расположение элементов распечатываемого изображения на бумаге не соответствует их расположению на экране монитора, возможна одна из следующих причин.

Возможные причины	Способ устранения
Ошибочно установлены параметры разметки страницы.	Проверьте, правильно ли настроены параметры макета страницы для данного приложения.
Настройка формата бумаги не соответствует формату фактически загруженной бумаги.	Проверьте, совпадает ли формат бумаги, установленный с помощью драйвера принтера, с параметрами фактически загруженной бумаги.

Неполадки, связанные с копированием

Проблема	Способ устранения
При копировании печатаются пустые страницы.	Перепутаны лицевая и оборотная стороны оригинала. См. стр. 48 "Размещение оригиналов".
Копируемые страницы слишком темные или светлые.	Отрегулируйте плотность изображения.
Скопированные страницы выглядят иначе, чем оригиналы.	Выберите режим сканирования, соответствующий типу оригинала.
При копировании фотографий появляются черные пятна.	Возможно, оригинал прилип к стеклу экспонирования из-за высокой влажности. Поместите оригинал на стекло экспонирования, а затем сверху положите два - три листа белой бумаги. Не закрывайте крышку стекла экспонирования при копировании.
Воспроизводятся муаровые разводы. 	Вероятно, оригинал содержит участки с большим количеством линий или точек. Устранить появление муаровых разводов можно, переключая уровень качества изображения между значениями [Фото] и [Текст/Фото].
Бумага, используемая для распечатывания фотокопий, загрязнена.	<ul style="list-style-type: none"> Слишком высокая плотность изображения. Отрегулируйте плотность изображения. На поверхности оттисков имеется непросохший тонер. Не прикасайтесь к поверхности отпечатанных изображений сразу после копирования. Снимайте распечатанные страницы по одной, стараясь не прикасаться к отпечатанному изображению. Часть отсканированного изображения выглядит грязной. Прежде чем помещать оригиналы на стекло экспонирования, дождитесь, пока тонер или маркер просохнет.

Проблема	Способ устранения
При использовании стекла экспонирования область печати на копии смещена по сравнению с оригиналом.	Поместите оригинал копируемой стороной вниз, выровняйте его по заднему левому углу и плотно прижмите к стеклу экспонирования.
Настройка формата бумаги не соответствует формату фактически загруженной бумаги.	Проверьте, совпадает ли формат бумаги, установленный для аппарата, с форматом фактически загруженной бумаги.

Неполадки, связанные со сканированием

Проблема	Способ устранения
Отсканированное изображение грязное.	<ul style="list-style-type: none"> • Часть отсканированного изображения выглядит грязной. • Прежде чем помещать оригиналы на стекло экспонирования, дождитесь, пока тонер или маркер просохнет.
Изображение искажено или расположено не там, где требуется.	Во время сканирования оригинал был сдвинут. Не сдвигайте оригинал во время сканирования.
Отсканированное изображение перевернуто.	При отправке была отсканирована обратная сторона документа. Поместите оригинал с правильной ориентацией. См. стр. 48 "Размещение оригиналов".
Отсканированные страницы пустые.	Перепутаны лицевая и оборотная стороны оригинала.
Отсканированное изображение слишком темное или светлое.	Отрегулируйте плотность изображения.

Неполадки, связанные с функцией факса

Если в журнале факса или в отчете о состоянии передачи появляется код ошибки

В следующей таблице приведено значение кодов ошибок, которые могут появиться в графе "Статус" журнала факса или отчета о состоянии передачи, а также описаны действия, которые следует предпринимать при появлении того или иного кода ошибки.

Отчет о передаче

Код ошибки	Способ устранения
Err: 1)	<p>Телефонная линия неправильно подсоединена. Передача факсимильного сообщения не была успешно завершена. Возникла неполадка, связанная с передачей или приемом.</p> <ul style="list-style-type: none"> • Убедитесь в том, что кабель телефонной линии должным образом подключен к аппарату. • Отсоедините кабель телефонной линии от аппарата и подсоедините к стандартному телефонному аппарату. Проверьте, можно ли вести телефонные переговоры с помощью телефонного аппарата. Если разговаривать по телефону невозможно, обратитесь в обслуживающую вас телефонную компанию. • Если проблема не устраняется, обратитесь к торговому агенту или в сервисный центр. <p>Невозможно определить гудок в линии.</p> <ul style="list-style-type: none"> • Установите для параметра [Ожидание гудка] значение [Не ждать].

Код ошибки	Способ устранения
Err:2) Err:3) Err:4)	Невозможно выполнить набор номера при попытке отправки факсимильных сообщений. <ul style="list-style-type: none"> • Убедитесь в том, что номер факса указан правильно. • Убедитесь в том, что в качестве адресата указан факсимильный аппарат. • Убедитесь в том, что телефонная линия не занята. • Возможно, понадобится ввести паузу между набираемыми цифрами. Нажмите клавишу [Копия удостоверения личности/без снятия трубки] после, к примеру, ввода кода региона. • Убедитесь в том, что параметры [АТС/ОАТС] в разделе [Функции факса] соответствуют условиям подключения аппарата к телефонной линии. См. стр. 119 "Параметры функции факса".
Err:5)	Во время передачи или приема факсимильного сообщения была нажата клавиша [Stop/Clear]. Повторите отправку факсимильного сообщения. Если ошибка повторяется даже в том случае, если нажатие клавиши [Stop/Clear] не происходит, обратитесь к представителю сервисного центра.

Журнал факса

Код ошибки	Причина	Способ устранения
0001	Факсимильный аппарат на стороне получателя не совместим со стандартом G3.	Выберите скорость передачи, на которой может работать факсимильный аппарат получателя, и повторите отправку факсимильного сообщения.
0071	Память переполнена.	Выполните печать, отправку факсимильного сообщения или удалите задание из памяти.

Код ошибки	Причина	Способ устранения
0080	Факсимильный аппарат на стороне получателя не отвечает в течение 35 секунд.	Повторите отправку факсимильного сообщения. Свяжитесь с получателем и предложите ему проверить исправность факсимильного аппарата. Чтобы отправить факсимильное сообщение в другую страну, введите паузу перед номером факса (телефона) получателя.
008D	В факсимильном аппарате получателя закончилась бумага.	Свяжитесь с получателем и предложите ему загрузить бумагу в аппарат.
00A0	Отправка факсимильного сообщения была отменена в ручном режиме.	Повторите отправку факсимильного сообщения.
00A1	Оригинал замят.	Удалите замятый оригинал.
00FF	Повторный набор номера завершился неудачно.	Убедитесь в том, что номер факса получателя указан правильно; проверьте правильность подсоединения к телефонной линии.

Если происходят другие неполадки

В следующей таблице описано устранение неполадок, возникновение которых не сопровождается кодом ошибки.

10

Проблема	Способ устранения
Невозможно отправлять факсимильные сообщения.	Выясните код ошибки и выполните соответствующую процедуру для устранения неполадки.

Проблема	Способ устранения
Невозможно получать факсимильные сообщения, хотя отправлять их можно.	<ul style="list-style-type: none"> • Картридж пуст. Замените принт-картридж. См. стр. 161 "Замена принт-картриджа". • Лоток 1 пуст. Загрузите бумагу в лоток 1. См. стр. 39 "Загрузка бумаги". • Если для приема факсимильных сообщений установлен ручной режим, то принимать факсимильные сообщения необходимо в ручном режиме. См. стр. 110 "Получение факсимильного сообщения".
Невозможно распечатывать принятые факсимильные сообщения.	<ul style="list-style-type: none"> • Лоток 1 пуст. Загрузите бумагу в лоток 1. См. стр. 39 "Загрузка бумаги". • В лотке 1 нет бумаги соответствующего формата. Загрузите в лоток 1 бумагу соответствующего формата.
Отправляемые вами факсимильные сообщения выглядят запятнанными или грязными.	<ul style="list-style-type: none"> • Стекло экспонирования или АПД загрязнены. См. стр. 166 "Очистка устройства автоматической подачи документов". • Прежде чем помещать оригиналы на стекло экспонирования, дождитесь, пока тонер или маркер просохнет.
Отправленное вами факсимильное сообщение при получении не содержит изображения.	При отправке была отсканирована обратная сторона документа. Поместите оригинал с правильной ориентацией. См. стр. 48 "Размещение оригиналов".
Возможно появление грязных пятен или просвечивание изображения с обратной стороны листа сквозь документ, распечатанный получателем.	Слишком высокая плотность изображения. Отрегулируйте плотность изображения.
Невозможно выполнить набор номера при попытке отправки факсимильных сообщений.	Выясните код ошибки и выполните соответствующую процедуру для устранения неполадки.

Сообщения об ошибках и состоянии, появляющиеся на панели управления

Сообщения, появляющиеся на экране

★ Важно

- Если появится сообщение "Звон.в серв.службу: SCXXX", обратитесь в сервисный центр или к торговому представителю.
- В зависимости от используемой модели некоторые сообщения об ошибках могут не появляться.
- При выводе сообщения "Перегрев двигателя. Подождите" дождитесь, пока сообщение не исчезнет. Если сообщение выводится во время печати, устройство останавливается и продолжает работу после исчезновения сообщения.

Сообщение	Причины	Решение
Лоток 1 Нет бумаги	В лотке 1 закончилась бумага.	Загрузите бумагу в Лоток 1. См. стр. 39 "Загрузка бумаги".
Обходной лоток Нет бумаги	В обходном лотке закончилась бумага.	Загрузите бумагу в обходной лоток. См. стр. 39 "Загрузка бумаги".
Замят.:Внут./ Снаружи	В аппарате произошло замятие бумаги.	Извлеките замятую бумагу. См. стр. 168 "Неполадки, связанные с подачей бумаги".
Замятие: АПД Откр.крыш.,удал.бу м.	Внутри устройства АПД замят оригинал.	<ul style="list-style-type: none"> • Извлеките замятые оригиналы и установите их снова. См. стр. 168 "Неполадки, связанные с подачей бумаги". • Проверьте, пригодны ли оригиналы для сканирования. См. стр. 48 "Размещение оригиналов".
Устан.прав.разм.бу м. Для печати нажм.Пуск	Не загружена бумага для печати факсимильных сообщений.	<ul style="list-style-type: none"> • Нажмите клавишу [Пуск], чтобы начать печать, или клавишу [Стоп/Сброс], чтобы отменить задание. • Загрузите бумагу соответствующего формата.

Сообщение	Причины	Решение
Крышка открыта	Открыта передняя крышка или крышка блока закрепления.	Полностью закройте переднюю крышку или крышку блока закрепления.
Переполнение памяти Нажм. Пуск или Стоп	Память в процессе работы по сортировке копий и двухсторонней печати заполнена.	Если предстоит отсканировать еще несколько оригиналов, рекомендуется приступить к распечатыванию немедленно, а оставшиеся оригиналы отсканировать отдельно. Если подача сканируемых оригиналов осуществляется из устройства АПД, извлеките оставшиеся страницы из устройства АПД.
Невозм. печат. факс Измените формат бум.	Бумага соответствующего формата для распечатывания факсимильных сообщений не загружена.	Загрузите бумагу формата А4, Letter или Legal в Лоток 1.
Невоз.печатать отчет Измените формат бум.	Бумага соответствующего формата для распечатывания автоматически формируемых отчетов не загружена.	Загрузите бумагу формата А4, Letter или Legal в Лоток 1.
Не установлен Картридж печати	Принт-картридж не установлен.	Повторите установку принт-картриджа. См. стр. 161 "Замена принт-картриджа".
Нет тонера Картридж печати	В аппарате закончился тонер.	Замените принт-картридж. См. стр. 161 "Замена принт-картриджа".
Тонер почти пуст Картридж печати	Принт-картридж почти пуст.	Подготовьте новый принт-картридж.
Без снятия трубки	Аппарат продолжительное время находится в состоянии "снятой трубки".	Положите телефонную трубку.
Печать невозможна Удал.бум.из обх.лот.	Если при попытке печати на бумаге, поступающей из лотка 1, в обходной лоток загружается бумага, печать становится невозможной.	Уберите бумагу, загруженную в обходной лоток.

Сообщение	Причины	Решение
Соединение неудачно	Неправильно подключен кабель телефонной линии.	<ul style="list-style-type: none"> • Убедитесь в том, что кабель телефонной линии должным образом подключен к аппарату. • Отсоедините кабель телефонной линии от аппарата и подсоедините к стандартному телефонному аппарату. Проверьте, можно ли вести телефонные переговоры с помощью телефонного аппарата. Если разговаривать по телефону невозможно, обратитесь в обслуживающую вас телефонную компанию.
Набор не удался	Не удалось отправить факсимильное сообщение.	<ul style="list-style-type: none"> • Убедитесь в том, что номер факса указан правильно. • Убедитесь в том, что в качестве адресата указан факсимильный аппарат. • Убедитесь в том, что телефонная линия не занята. • Возможно, понадобится ввести паузу между набираемыми цифрами. Нажмите клавишу [Копия удостоверения личности/без снятия трубки] после, к примеру, ввода кода региона.
Ош.соед.при передачи	Произошла ошибка передачи, и факсимильное сообщение не было отправлено должным образом.	<ul style="list-style-type: none"> • Если активирован параметр [Повторный автонаб. №], аппарат повторит набор номера и попытку отправки. Если все попытки окажутся неудачными, или если аппарат работает в режиме прямой передачи, факсимильное сообщение отправлено не будет. Повторите операцию.

Сообщение	Причины	Решение
Ош. соед.при приеме	При приеме произошла ошибка, и факсимильное сообщение не удалось принять должным образом.	<ul style="list-style-type: none"> По возможности обратитесь к отправителю и предложите переслать факсимильное сообщение.
Переполнение памяти 1: Пер. 2: Отмена	<ul style="list-style-type: none"> Если это произошло на первой странице: При сохранении факсимильного сообщения перед отправкой память аппарата оказалась заполненной. Если это произошло на второй или одной из последующих страниц: Вместимость памяти достигла предела при сканировании второй или последующих страниц оригинала для отправки факсимильного сообщения из памяти. 	<ul style="list-style-type: none"> Если это произошло на первой странице: Повторите отправку документа частями, более мелкими факсимильными сообщениями, или установите более низкое разрешение. Если это произошло на второй или одной из последующих страниц: Нажмите клавишу [1] («Передача»), чтобы отправить только те отсканированные страницы, которые сохранены в памяти, или нажмите клавишу [2] («Отмена»), чтобы отменить отправку.
Перепл.пам.при пер.	Во время получения факсимильного сообщения превышено максимально допустимое количество файлов для сохранения в памяти аппарата.	<ul style="list-style-type: none"> Размер факсимильного сообщения был слишком большим. Предложите отправителю отправить документ частями, более мелкими факсимильными сообщениями, или установить более низкое разрешение. Если ошибка стала результатом неполадки (например, закончилась или застряла бумага, закончился тонер), устраните неполадку, затем напечатайте оставшиеся страницы. Если в очереди на отправку имеется файл, завершите передачу или удалите этот файл.

Сообщение	Причины	Решение
Потеря дан.из памяти	Данные, хранившиеся в памяти, удалены в результате сбоя.	Аппарат печатает сообщение Отчет о сбое питания и автоматически восстанавливается после ошибки.
Отменить печать Тайм-аут ввода/ вывода	Период таймаута, указанный с помощью параметра [Таймаут ввода/вывода], истек из-за того, что распечатывание часто прерывается передачей данных с других портов, или из-за того, что объем данных для печати слишком велик и требует длительной обработки.	Установите для параметра [Таймаут ввода/вывода] более длительный срок по сравнению с существующим. Для получения подробных сведений см. стр. 138 "Настройки функций принтера".
Печать невозможна Переполнение памяти	Объем данных слишком велик или их структура слишком сложна для распечатывания.	Выберите вариант [600 x 600 т/д] в разделе [Разрешение:], чтобы уменьшить объем данных. Для получения подробных сведений см. справку драйвера принтера.
Ош. размера: Лоток 1 Нажм. Пуск или Стоп	Указанный формат бумаги для файла не соответствует параметрам бумаги, загруженной в лоток 1.	Нажмите клавишу [Пуск], чтобы начать печать, или клавишу [Стоп/Сброс], чтобы отменить задание. Если для параметра [Автопродолжение:] задано значение [0 сек.], сообщение об ошибке не возникает.
Ош. размера:Обх.лот. Нажм. Пуск или Стоп	Указанный формат бумаги для файла не соответствует параметрам бумаги, загруженной в обходной лоток.	Нажмите клавишу [Пуск], чтобы начать печать, или клавишу [Стоп/Сброс], чтобы отменить задание.
Ошибка типа:Лоток 1 Нажм. Пуск или Стоп	Указанный тип бумаги файла не соответствует параметрам бумаги, загруженной в лоток 1.	Нажмите клавишу [Пуск], чтобы начать печать, или клавишу [Стоп/Сброс], чтобы отменить задание. Если для параметра [Автопродолжение:] задано значение [0 сек.], сообщение об ошибке не возникает.

Сообщение	Причины	Решение
Сканирование прервано	Кабель USB или кабель Ethernet отсоединился во время сканирования с помощью компьютера.	Подсоедините кабель USB или кабель Ethernet должным образом, затем повторите операцию.
Невозм. соединиться #### сервер	Во время отправки или приема данных была потеряна связь с сервером FTP, SMTP, POP3, SMB, SNTP или DNS.	Если неполадка связана с сервером FTP/SMB, проверьте настройку [Редактировать адресата сетевого сканирования] в приложении Smart Organizing Monitor. Если неполадка связана с сервером SMTP/POP3/SNTP, проверьте установки раздела [Свойства сервера...] в приложении Smart Organizing Monitor.
Невозм. получить IP #### сервер	Аппарат не получил IP-адрес сервера FTP, SMTP, POP3 или SNTP.	Если неполадка связана с сервером FTP, проверьте установки раздела [Редактировать адресата сетевого сканирования] в приложении Smart Organizing Monitor. Если неполадка связана с сервером SMTP/POP3/SNTP, проверьте установки раздела [Свойства сервера...] в приложении Smart Organizing Monitor.

Сообщение	Причины	Решение
<p>Ошибка соединения ####</p>	<p>Во время отправки или приема данных была потеряна связь с сервером FTP, SMTP, SMB, SNTP или флеш-накопителем USB.</p>	<p>Если неполадка связана с сервером FTP/SMB, проверьте настройку [Редактировать адресата сетевого сканирования] в приложении Smart Organizing Monitor.</p> <p>Если неполадка связана с сервером SMTP/SNTP, проверьте установки в разделе [Свойства сервера...] приложения Smart Organizing Monitor.</p> <p>Если неполадка связана с флеш-накопителем USB, убедитесь в том, что модель накопителя совместима с аппаратом; отсоедините устройство и подсоедините снова.</p>
<p>Неверный пароль #### сервер</p>	<p>Введен неверный пароль доступа к серверу FTP, SMTP, POP3 или SMB.</p>	<p>Для справки запишите правильный пароль и храните его в надежном месте.</p>
<p>Соединение не удал. ####</p>	<p>Не удалось подключиться к серверу FTP, SMTP, POP3, SMB, SNTP или USB памяти.</p>	<p>Если неполадка связана с сервером FTP/SMB, проверьте настройку [Редактировать адресата сетевого сканирования] в приложении Smart Organizing Monitor.</p> <p>Если неполадка связана с сервером SMTP/POP3/SNTP, проверьте установки раздела [Свойства сервера...] в приложении Smart Organizing Monitor.</p> <p>Если неполадка связана с флеш-накопителем USB, убедитесь в том, что модель накопителя совместима с аппаратом; отсоедините устройство и подсоедините снова.</p>

Сообщение	Причины	Решение
Размер ф-а превышен	Файлам могут быть присвоены имена в диапазоне от SIG000101 до SIG999901. Если функция присвоения имен файлов выйдет за пределы значения SIG999901, именование снова начинается с начального имени SIG000101. Если имя нового файла идентично имени одного из файлов, уже сохраненных для того же адресата, сохранить новый файл невозможно.	Следует удалить или переименовать существующий файл с идентичным именем.
Разм.стр.превышен	За одну операцию можно отсканировать не более 99 страниц.	Сделайте так, чтобы количество страниц не превышало 99.
#### Ошибка сервера	Данные, отправленные с аппарата, не были сохранены на сервере FTP или SMB.	Проверьте установки раздела [Редактировать адресата сетевого сканирования] в приложении Smart Organizing Monitor.
Сервер SMTP полон	Во время отправки электронного сообщения достигнут предел вместимости памяти сервера SMTP.	Проверьте установки сервера SMTP. Сократите количество страниц или отправьте файл с уменьшенным разрешением.
Переполнение памяти 1: Пер. 2: Отмена	При сканировании переполнилась память аппарата.	Отправьте файл с уменьшенным разрешением.
USB флэш-диск полон	Выполнить функцию сканирования с отправкой на USB не удалось, так как на флэш-накопителе USB недостаточно памяти.	Используйте флэш-накопитель USB с достаточным объемом памяти.

Сообщение	Причины	Решение
Переп.пам.здн.факса	Количество заданий факсимильной связи в памяти превысило допустимый предел, и новые задания сохранить невозможно.	Дождитесь передачи незавершенных заданий.
Нет адресата	<p>Факс</p> <ul style="list-style-type: none"> Для выбранной записи быстрого набора не зарегистрирован адресат. При попытке повторного набора не обнаружены данные (журнал) для повторного набора. <p>Сканер</p> <p>Выбранный адресат не зарегистрирован в списке адресатов для отправки отсканированных изображений.</p>	<p>Факс</p> <p>Введите номер факса вручную.</p> <p>Сканер</p> <p>Зарегистрируйте адресата для отправки отсканированных изображений с помощью приложения Smart Organizing Monitor.</p>
Номера не совпадают	Для параметра «Подтвержден. № факса» установлено значение «Вкл.», но введенный для подтверждения номер не соответствует номеру, введенному в первый раз.	Убедитесь в совпадении номеров.
Копир. невозможно Измените формат бум.	Не загружена бумага для объединенного копирования, двусторонней печати или копирования удостоверений личности.	Загрузите бумагу соответствующего формата.

Сообщение	Причины	Решение
Сканир. невозможно Удалить бумагу в АПД	Аппарат не предназначен для работы с бумагой формата А6 или нестандартного формата.	<ul style="list-style-type: none"> Загрузите в устройство АПД бумагу стандартного формата, отличного от А6, или нестандартного формата. Сканируйте оригиналы с помощью стекла экспонирования.
Сканир. невозможно Полож. бумагу в АПД	Аппарат не предназначен для работы с бумагой формата Legal.	<ul style="list-style-type: none"> Разместите на стекле экспонирования оригинал в формате, отличном от формата Legal. Сканируйте оригиналы с помощью устройства АПД.
Удалите Устр-во не поддерж.	Подключено неподдерживаемое устройство USB.	Отсоедините USB-устройство. Поддерживаются флеш-накопители USB.
Удалите USB хаб не поддерж.	USB-концентраторы не поддерживаются.	Отсоедините концентратор.

Сообщения об ошибках и состоянии, отображаемые в окне приложения Smart Organizing Monitor

Сообщение	Причины	Решение
Выключено питание принтера (Ошибка связи)	<ul style="list-style-type: none"> • Шнур питания не подсоединен к аппарату. • Питание аппарата не включено. • Кабель USB или Ethernet не подсоединен. 	<ul style="list-style-type: none"> • Проверьте шнур питания принтера. • Убедитесь в том, что питание принтера включено. • Проследите за тем, чтобы кабель USB или Ethernet был подсоединен должным образом.
Закончилась бумага: Лоток 1	В лотке 1 закончилась бумага.	Загрузите бумагу в Лоток 1. См. стр. 39 "Загрузка бумаги".
Закончилась бумага: Обходной лоток	В обходном лотке закончилась бумага.	Загрузите бумагу в обходной лоток. См. стр. 39 "Загрузка бумаги".
Замят.:Внут./Снаружи	В аппарате произошло замятие бумаги.	Извлеките замятую бумагу. См. стр. 168 "Неполадки, связанные с подачей бумаги".
Несовпад. форм.бум.	Параметры формата бумаги, указанные с помощью панели управления аппарата, не соответствуют этим параметрам, установленным с помощью драйвера принтера.	Для получения сведений о настройке форматов бумаги на аппарате см. стр. 39 "Загрузка бумаги". Для получения сведений об изменении параметров формата бумаги в драйвере принтера см. справку драйвера принтера.
Несовпад.типа бумаги	Параметры типа бумаги, указанные с помощью панели управления аппарата, не соответствуют этим параметрам, установленным с помощью драйвера принтера.	Для получения сведений об изменении параметров типа бумаги на аппарате см. стр. 39 "Загрузка бумаги". Для получения сведений об изменении параметров типа бумаги в драйвере принтера см. справку драйвера принтера.

Сообщение	Причины	Решение
Переполнение памяти	Объем данных слишком велик или их структура слишком сложна для распечатывания.	Выберите вариант [600 x 600 т/д] в блоке [Разрешение:], чтобы уменьшить объем данных. Для получения подробной информации см. справку драйвера принтера.
Картридж печати не обнаружен	Принт-картридж не установлен.	Повторите установку принт-картриджа. См. стр. 161 "Замена принт-картриджа".

Сообщения о состоянии принт-картриджа

Сообщение	Причины	Решение
Тонер почти пуст	Принт-картридж почти пуст.	Подготовьте новый принт-картридж.
Закончился тонер	В аппарате закончился тонер.	Замените принт-картридж. См. стр. 161 "Замена принт-картриджа".

Сообщения об ошибках и состоянии, отображаемые в окне PC FAX

Сообщение	Причины	Решение
PC FAX уже запущен. Еще раз это сделать невозможно.	Диалоговое окно [PC FAX] уже открыто.	Закройте программу PC FAX, затем запустите ее снова.
Достигнуто максимальное количество адресатов.	Количество указанных адресатов превышает максимально допустимое.	Максимальное количество адресатов, которое можно указать за один раз, равно 100.
Если настройка "Прикрепить лист обложки" включена, и выбрано "Использовать адресную книгу", то максимальное количество адресатов не может превышать 5.	Если выбрано [Прикрепить лист обложки] на вкладке [Лист обложки] и выбран пункт [Использ. адрес. книгу] в списке [Кому:], можно отправлять факсимильные сообщения пяти адресатам одновременно.	<ul style="list-style-type: none"> • Укажите пять (или меньше) адресатов. • В списке [Кому:] выберите пункт, отличный от [Использ. адрес. книгу]. • Снимите флажок [Прикрепить лист обложки].
Невозможно отправить более 10 страниц.	Можно отправить до десяти страниц за одну операцию (не считая листа обложки).	Сократите количество страниц до десяти (или меньше).

11. Приложение

Примечания по поводу тонера

- При использовании тонера, изготовленного сторонним производителем, правильная работа аппарата не гарантируется.
- При некоторых условиях печати на принтере невозможно отпечатать столько листов, сколько указано в разделе технических характеристик.
- При первоначальном включении аппарата используйте картридж печати, прилагаемый к аппарату. Если не использовать этот картридж при первоначальном включении аппарата, возможны следующие неполадки:
 - Перед израсходованием тонера будет отображено сообщение "Нет тонера".
 - Сообщение "Нет тонера" отображено не будет, но отпечатываемые изображения неожиданно станут бледными или размытыми.
- Чтобы продолжать печать после отображения сообщения "Нет тонера", установите для параметра [Дейст. по оконч.тон.] значение [Продолж.печ.]. Однако неполадки, которые могут возникнуть в результате использования этой настройки, не покрываются гарантией производителя, поэтому использовать ее следует с осторожностью. Для получения сведений о параметре [Дейст. по оконч.тон.] см. стр. 129 "Параметры системы".
- Если для параметра [Дейст. по оконч.тон.] сначала было установлено значение [Продолж.печ.], а затем [Остан.печ.], обязательно установите новый принт-картридж. Если установлен бывший в употреблении картридж, возникнет несоответствие между отображаемым и фактическим уровнем тонера, и режим отображения сообщения "Нет тонера" будет нарушен.
- При отображении сообщения "Нет тонера" учитывается срок службы фотопроводника, встроенного в картридж принтера. Если фотопроводник выйдет из строя раньше, чем закончится тонер, будет отображено сообщение "Нет тонера".

Перемещение и транспортировка аппарата

В этом разделе описаны меры предосторожности, которые необходимо соблюдать при перемещении аппарата как на небольшое, так и на значительное расстояние.

При перемещении аппарата на дальнее расстояние упакуйте его в заводскую упаковку.

★ Важно

- Перед транспортировкой аппарата не забудьте отсоединить от него все кабели.
- Аппарат относится к прецизионным техническим устройствам. При перемещении обращайтесь с ним аккуратно.
- Перемещайте аппарат только в горизонтальном положении. Будьте особенно бдительны при перемещении аппарата по лестнице вверх или вниз.
- Не вынимайте картридж печати при переноске аппарата.
- Во время переноски держите аппарат строго горизонтально. Перемещайте аппарат плавно, чтобы не рассыпать тонер.

1. Обязательно проверьте следующее:

- Выключатель электропитания выключен.
- Шнур питания выключен из розетки.
- Все остальные кабели отсоединены от аппарата.

2. Поднимать аппарат следует, держась за встроенные ручки по обе стороны аппарата; перемещайте его в горизонтальном положении до места установки.

↓ Примечание

- При перемещении аппарата на значительное расстояние тщательно упакуйте его. Нельзя допускать опрокидывания или наклона аппарата во время перемещения.
- Если аппарат держать не в горизонтальном положении во время перемещения, тонер может рассыпаться внутри.
- За дополнительной информацией по поводу перемещения машины обращайтесь к торговому представителю или в сервисный центр.

Утилизация

По вопросам утилизации данного аппарата проконсультируйтесь с торговым или сервисным представителем.

Куда обращаться

Чтобы получить дополнительные сведения, не приведенные в настоящем руководстве, или запросить сведения по вопросам, не освещенным в прилагаемых к аппарату руководствах, свяжитесь с торговым или сервисным представителем.

Расходные материалы

Принт-картридж

Принт-картридж	Среднее количество страниц, которое можно распечатать с помощью одного картриджа * 1
Черный	1 500 страниц, 2 600 страниц

* 1 При расчете количества печатаемых страниц следует исходить из страниц, отвечающих требованиям ISO/IEC 19752, с плотностью изображения, определенной как заводские настройки по умолчанию. ISO/IEC 19752 - это международный стандарт для определения количества печатных страниц, который установлен Международной организацией по стандартизации.

↓ Примечание

- Если картридж печати не заменить до израсходования тонера, печать будет невозможна. Для упрощения замены рекомендуется приобрести и иметь в запасе дополнительные картриджи печати.
- Фактическое количество страниц, которое можно распечатать, меняется в зависимости от размеров и плотности изображений, количества страниц, которое печатается за один раз, от типа и формата бумаги, а также от условий окружающей среды, например от температуры и влажности.
- Может потребоваться более частая, чем это указано выше, замена картриджей для печати, из-за его ухудшения по мере использования.
- На печатные картриджи гарантия не распространяется. Тем не менее, при возникновении проблемы обратитесь в тот магазин, где вы их приобрели.
- С помощью картриджа печати можно отпечатать примерно 1 000 страниц.
- В описываемом аппарате периодически выполняется очистка. Во время очистки тонер используется для сохранения должного качества печати.

Технические характеристики аппарата

В этом разделе перечислены технические характеристики аппарата.

Технические характеристики основных функций

Конфигурация

Настольный

Способ печати

Лазерный электростатический перенос

Максимальные размеры бумаги для сканирования с помощью стекла экспонирования

216 × 297 мм (8,5 × 11,7 дюймов)

Максимальные размеры бумаги для сканирования с помощью устройства АПД

216 × 356 мм (8,5 × 14 дюймов)

Максимальный размер бумаги для печати

216 × 356 мм (8,5 × 14 дюймов)

Время прогрева

Менее 25 секунд (23 °C, 71,6 °F)

Форматы бумаги

A4, 8¹/₂ × 11 дюймов (Letter), 8¹/₂ × 14 дюймов (Legal), B5, 5¹/₂ × 8¹/₂ дюйма (Half Letter), 7¹/₄ × 10¹/₂ дюйма (Executive), A5, A6, B6, 16K (197 × 273 мм), 16K (195 × 270 мм), 16K (184 × 260 мм), бумага нестандартного формата

↓ Примечание

- Следующие форматы бумаги можно использовать в качестве нестандартных:
 - Ширина
 - Лоток 1: примерно 100-216 мм (3,9-8,5 дюйма)
 - Обходной лоток: примерно 90-216 мм (3,6-8,5 дюйма)
 - Длина
 - Примерно 148-356 мм (5,8-14 дюймов)

Тип бумаги

Обычная бумага (65–99 г/м² (17–26 фунтов)), переработанная бумага (75–90 г/м² (20–24 фунтов)), тонкая бумага (52–64 г/м² (14–17 фунтов)), плотная бумага (100–130 г/м² (26,6–34 фунта))

Емкость входного лотка

- Лоток 1
150 листов (70 г/м², 19 фунтов)
- Обходной лоток
1 лист (70 г/м², 19 фунтов)

Максимальная высота стопки загружаемой бумаги

15,5 мм (0,6 дюйма)

Емкость выходного лотка

- Выходной лоток
50 листов (70 г/м², 19 фунтов)
- Сзади
1 лист (70 г/м², 19 фунтов)

Емкость устройства АПД

15 листов (80 г/м², 21,3 фунтов)

Память

32 Мб

Требования к электропитанию

 **Регион А** (в основном страны Европы и Азии)

220-240 В, 5 А, 50/60 Гц

 **Регион Б** (в основном Северная Америка)

120 В, 8 А, 50/60 Гц

Энергопотребление

- Максимальная потребляемая мощность
900 Вт
- Режим энергосбережения 1
Не более 40 Вт
- Режим энергосбережения 2
3,9 Вт или менее

*Уровень мощности при выключенном питании, но с подключенным к розетке кабелем питания: 1 Вт или менее

Габариты (Ширина × Глубина × Высота)

402 × 360 × 291 мм (15,8 × 14,2 × 11,5 дюйма)

Масса (аппарат вместе с расходными материалами)

Не более 9,9 кг (22 фунта)

Технические характеристики функции принтера

Скорость печати

 **Регион А** (в основном страны Европы и Азии)

22 страниц в минуту (A4)

 **Регион Б** (в основном Северная Америка)

23 страницы в минуту (Letter)

Разрешение

600 × 600 dpi (максимально: 1200 × 600 dpi)

Время выхода первого отпечатка

10 секунд (от завершения обработки данных до завершения выдачи бумаги)

Интерфейс

- Ethernet (10BASE-T, 100BASE-TX)
- Беспроводная сеть (IEEE 802.11 b/g/n)
- USB 2.0

Язык принтера

DDST

Технические характеристики функции копира

Максимальное разрешение (сканирование и печать)

- Стекло экспонирования
Сканирование: 600 × 600 dpi
Печать: 600 × 600 dpi
- АПД
Сканирование: 600 × 300 dpi
Печать: 600 × 600 dpi

Время выполнения первой копии (A4/Letter, при 23 °C, 71,6 °F)

25 секунд или менее

Скорость многостраничного копирования

- Неевропейские страны

22 страницы в минуту

Масштаб репродуцирования

- Фиксированный коэффициент:
 - 🌐 **Регион А** (в основном страны Европы и Азии)
50%, 71%, 82%, 93%, 122%, 141%, 200%
 - 🌐 **Регион Б** (в основном Северная Америка)
50%, 65%, 78%, 93%, 129%, 155%, 200%
- Коэффициент масштабирования:
От 25 до 400 %

Количество копий

99

Технические характеристики функции сканера

Максимальная область сканирования (по горизонтали × по вертикали)

- Стекло экспонирования
216 × 297 мм (8,5 × 11,7 дюймов)
- АПД
216 × 356 мм (8,5 × 14 дюймов)

Максимальное разрешение при сканировании с помощью панели управления (функции сканирования с отправкой по электронной почте, сканирования на FTP, сканирования в папку, сканирования на USB)

600 × 600 dpi

Максимальное разрешение при сканировании с помощью компьютера (технология TWAIN)

- Стекло экспонирования
4800 × 4800 dpi
- АПД
600 × 600 dpi

Максимальное разрешение при сканировании с помощью компьютера (технология WIA)

600 × 600 dpi

Пропускная способность устройства АПД

Черно-белый режим: 75,3 мм/с

Цветная: 37,6 мм в секунду

Интерфейс

- Сканирование с помощью панели управления
Ethernet (10BASE-T, 100BASE-TX), USB2.0, беспроводная ЛВС (IEEE 802.11 b/g/n)
- Сканирование с помощью компьютера
Ethernet (10BASE-T, 100BASE-TX), USB2.0, беспроводная ЛВС (IEEE 802.11 b/g/n)

Технические характеристики функции факса

Линия доступа

- Общественные телефонные сети (АТС)
- Офисные АТС (ОАТС)

Режим передачи

ITU-T Group 3 (G3)

Плотность сканирующей строки

8 точек на миллиметр × 3,85 линий на миллиметр (200 × 100 dpi)

8 точек на миллиметр × 7,7 линий на миллиметр (200 × 200 dpi)

Время передачи

3 секунды (8 точек на миллиметр × 3,85 линий на миллиметр, 33,6 кбит/с, MMR, ITU-T # 1 chart)

Скорость передачи

От 33,6 кбит/с до 2400 бит/с (система автоматического переключения)

Способы сжатия данных

MH, MR, MMR

Объем памяти

Передача: до 5 заданий; до 10 страниц в задании

Прием: до 50 заданий; до 100 страниц во всех заданиях

Адресная книга

- Быстрый набор
100 записей
- Количество попыток дозвона для функции факса
1

Товарные знаки

Apple, AppleTalk, Bonjour, ColorSync, Leopard, Macintosh, Mac OS, Power Mac, Safari и TrueType являются зарегистрированными торговыми марками корпорации Apple, зарегистрированными в США и других странах.

Firefox[®] является зарегистрированным товарным знаком Mozilla Foundation.

Microsoft[®], Windows[®], Windows Server[®], Windows Vista[®] и Internet Explorer[®] являются или зарегистрированными товарными знаками, или товарными знаками компании Microsoft Corporation в США и (или) других странах.

Прочие наименования изделий упоминаются в руководстве в целях идентификации и могут быть товарными знаками соответствующих компаний. Мы не заявляем каких-либо прав на эти товарные знаки.

Полное название ПО Internet Explorer 6 - Microsoft[®] Internet Explorer[®] 6.

Ниже приведены полные названия операционных систем Windows:

- Торговыми наименованиями программного продукта Windows XP являются:
 - Microsoft[®] Windows[®] XP Professional
 - Microsoft[®] Windows[®] XP Home Edition
 - Microsoft[®] Windows[®] XP Professional x64 Edition
- Торговыми наименованиями программного продукта Windows Vista являются:
 - Microsoft[®] Windows Vista[®] Ultimate
 - Microsoft[®] Windows Vista[®] Business
 - Microsoft[®] Windows Vista[®] Home Premium
 - Microsoft[®] Windows Vista[®] Home Basic
 - Microsoft[®] Windows Vista[®] Enterprise
- Торговыми наименованиями программного продукта Windows 7 являются:
 - Microsoft[®] Windows[®] 7 Home Premium
 - Microsoft[®] Windows[®] 7 Professional
 - Microsoft[®] Windows[®] 7 Ultimate
 - Microsoft[®] Windows[®] 7 Enterprise
- Торговыми наименованиями программного продукта Windows 8 являются:
 - Microsoft[®] Windows[®] 8
 - Microsoft[®] Windows[®] 8 Pro
 - Microsoft[®] Windows[®] 8 Enterprise
- Торговыми наименованиями программного продукта Windows Server 2003 являются:
 - Microsoft[®] Windows Server[®] 2003 Standard Edition

Microsoft® Windows Server® 2003 Enterprise Edition

- Торговыми наименованиями программного продукта Windows Server 2003 R2 являются:

Microsoft® Windows Server® 2003 R2 Standard Edition

Microsoft® Windows Server® 2003 R2 Enterprise Edition

- Торговыми наименованиями программного продукта Windows Server 2008 являются:

Microsoft® Windows Server® 2008 Foundation

Microsoft® Windows Server® 2008 Standard

Microsoft® Windows Server® 2008 Enterprise

- Торговыми наименованиями программного продукта Windows Server 2008 R2 являются:

Microsoft® Windows Server® 2008 R2 Foundation

Microsoft® Windows Server® 2008 R2 Standard

Microsoft® Windows Server® 2008 R2 Enterprise

- Торговыми наименованиями программного продукта Windows Server 2012 являются:

Microsoft® Windows Server® 2012 Foundation

Microsoft® Windows Server® 2012 Essentials

Microsoft® Windows Server® 2012 Standard

Снимки экрана продуктов Microsoft распечатаны с разрешения Microsoft Corporation.

ИНДЕКС

2-стороннее копирование..... 70

I

IP-адрес..... 23

S

Smart Organizing Monitor..... 22

T

TWAIN..... 85

W

Web Image Monitor..... 143

WIA..... 87

A

Автоматический режим..... 112

Адресаты факсимильных сообщений..... 92

Адресная книга..... 128

Адресная книга (функция PC FAX)..... 108

АПД (устройство автоматической подачи документов)..... 166

Б

Базовые операции..... 53, 60, 79, 115

Беспроводн. ЛВС..... 29

Быстрый набор..... 99

В

Важные инструкции по безопасности..... 9, 13

Введение..... 6

Ввод символов..... 91

Внутренняя часть..... 19

Время..... 90

Д

Дата..... 90

Двусторонняя печать..... 54

З

Загрузка бумаги..... 39

Замена..... 161

Замятие бумаги..... 169, 172, 174

И

Изменение нестандартного формата бумаги..... 47

Информация о состоянии..... 156

К

Клавиша Питание/Повторный набор..... 76

Копирование удостоверения личности..... 67

М

Модели..... 8

Н

Набор без снятия трубки..... 102

Наружные компоненты..... 17

Настройка функций сканера..... 125

Настройки аппарата..... 157

Настройки сети..... 139

Начальная настройка..... 21

Неполадки, связанные с копированием..... 179

Неполадки, связанные с печатью..... 177

Неполадки, связанные с подачей бумаги..... 168

Неполадки, связанные с функцией факса..... 182

Неполадки, связанные со сканированием..... 181

Нерекомендуемые типы бумаги..... 35

Несоответствие параметров бумаги..... 57

Неудовлетворительное качество печати..... 176

О

Область изображения, сканирование которой невозможно..... 49

Область печати..... 36

Объединенная копия..... 64

Оригиналы..... 48

Отказ от ответственности..... 6

Отмена задания..... 55

Отмена копирования..... 61

Отмена передачи факсимильного сообщения..... 97, 107

Отправка факсимильного сообщения..... 95, 96

Отчеты..... 113, 136

Очистка..... 163, 164, 165, 166

П

Панель управления..... 19

Параметры сети..... 23

Параметры системы.....	129
Переговоры.....	103
Перемещение.....	200
Плотность.....	82
Плотность изображения.....	73, 82, 104
Поиск и устранение неисправностей..	167, 168, 176, 177, 179, 181, 182
Получение факсимильного сообщения.....	110
Правовой запрет.....	6
Пригодная для использования бумага.....	33
Принт-картридж.....	161, 202
Программа ENERGY STAR.....	14
Прошивка.....	158

Р

Различия в производительности и функциональности различных моделей.....	7
Размер оригинала.....	82
Размер сканирования.....	82
Размещение оригиналов.....	50, 51
Разрешение.....	83, 105
Распространенные неполадки.....	167
Расходные материалы.....	202
Режим передачи.....	95
Режим приема.....	110
Рекомендуемые форматы оригиналов.....	48
Ручной режим.....	111

С

Сканирование.....	85
Сообщения.....	186
Сообщения о состоянии.....	186, 196
Сообщения об ошибках.....	186, 196
Состояние аппарат.....	176
Списки.....	113, 136
Стекло экспонирования.....	165
Страница конфигурации.....	136, 158

Т

Технические характеристики	203, 205, 206, 207
Тип оригинала.....	73
Типы оригиналов, непригодные для размещения в устройстве АПД.....	48
Товарные знаки.....	208
Тонер.....	199

У

Увеличенные или уменьшенные копии.....	62
Указание нестандартного формата бумаги...	45
Указание стандартного формата бумаги.....	45
Указание типа бумаги.....	44
Указание типа и формата бумаги.....	46
Устранение неполадок.....	178

Ф

Функции копира.....	116
Функции принтера.....	138
Функции факса.....	119
Функция PC FAX.....	106
Функция копира.....	205
Функция повторного набора.....	100
Функция принтера.....	205
Функция рассылки.....	100
Функция сканера.....	206
Функция сканирования с отправкой в папку..	79
Функция сканирования с отправкой на FTP....	79
Функция сканирования с отправкой на USB..	80
Функция сканирования с отправкой по электронной почте.....	79
Функция факса.....	207

Э

Экран режима копира.....	59
Экран режима сканера.....	75
Экран режима факса.....	89

