

MAGIC 5

Руководство пользователя



PHILIPS

Уважаемый покупатель,

При покупке этого аппарата вы выбрали высококачественное изделие производства компании PHILIPS. Аппарат соответствует самым различным требованиям, что позволяет использовать его как дома, так и в офисе.

Аппарат продается с установленной красящей лентой для печати нескольких тестовых листов. Для работы с красящей лентой не нужно использовать карту Plug'n'Print (= карта с микросхемой, содержащей информацию о емкости красящей ленты).

В телефонную книгу можно записывать абонентов с несколькими номерами и собирать записи книги в группы. Вы можете назначить разным абонентам различные тональные звонки.

Вы можете назначить шесть кнопок скоростного набора часто набираемым телефонным номерам. Вы можете быстро загружать эти телефонные номера с помощью кнопок скоростного набора.

У беспроводного телефона имеется своя собственная телефонная книга. С беспроводной телефонной трубки вы можете посылать и принимать короткие сообщения SMS (поддержка этой функции зависит от страны и телефонной сети). Вы можете прослушивать сообщения автоответчика аппарата и записывать новые исходящие сообщения.

Для беспроводного телефона вы можете отдельно настроить тональные звонки и тональные сигналы подтверждения и оповещения, фоновое изображение и цвета пунктов меню. Имеются также дополнительные функции, например, будильник, таймер, напоминание о днях рождения и функция прослушивания звуков в другой комнате. Вы можете зарегистрировать на аппарате до пяти беспроводных телефонных трубок.

Встроенный в аппарат автоответчик может записать сообщения с общей длительностью до 30 минут. Вы можете записывать внутренние и внешние голосовые сообщения (= памятки). С помощью функции дистанционного управления вы можете прослушивать новые сообщения с любого телефона. С помощью кода VIP звонящие абоненты могут дозвониться до вас даже при включенном автоответчике.

Вы можете посылать факсимильные сообщения с различным разрешением одному или нескольким получателям или группе. Вы можете также опрашивать другие факс-аппараты и предоставлять документы для опроса.

В памяти аппарата хранятся пять шаблонов для факсимильных сообщений, которые вы можете использовать. С помощью этих шаблонов можно быстро создать сообщение, например, короткое сообщение или приглашение.

Выберите разрешение для текста и фотографий и можете копировать документы на вашем аппарате. Вы можете также делать несколько копий документа.

Вы можете отправлять с аппарата короткие сообщения SMS, если эту функцию поддерживает ваш телефонный оператор (эта функция доступна не

во всех странах и телефонных сетях). Принятыми SMS-сообщениями можно управлять, для этого имеется обширный набор функций меню SMS.

Включите режим SMS уведомлений для приема короткого сообщения SMS, например, на ваш мобильный телефон, когда в ваше отсутствие поступают звонки, факсы или другие сообщения (эта функция поддерживается не во всех странах и телефонных сетях).

Вы можете распечатать на аппарате числовые головоломки Судоку четырех уровней сложности с решениями.

Мы надеемся, что Вы получите удовольствие от работы с аппаратом и его многочисленных функций!

Об этом Руководстве пользователя

С помощью приведенного далее руководства по установке вы сможете быстро приступить к эксплуатации вашего аппарата. Подробное описание функций приведено в последующих разделах руководства пользователя.

Внимательно ознакомьтесь с руководством пользователя. Для обеспечения безопасной работы аппарата соблюдайте все указания техники безопасности. Изготовитель не несет ответственности в случае несоблюдения правил техники безопасности.

В этом руководстве пользователя приведено описание нескольких моделей аппарата одного типа. Обратите внимание, что многие функции доступны только у некоторых моделей.

Используемые обозначения



Предупреждает об опасностях для людей, возможности повреждений аппарата или других устройств, а также о возможной потере данных. Неправильная эксплуатация может привести к травмам или повреждению аппарата.



Этот символ обозначает советы, которые помогают наиболее эффективно использовать аппарат.

Руководство по установке

Комплект поставки

- 1 Аппарат
- 2 Телефонная трубка
- 3 Витой шнур для телефонной трубки
- 4 Лоток для бумаги
- 5 Шнур электропитания с вилкой (зависит от страны)
- 6 Телефонный шнур с вилкой (зависит от страны)
- 7 Зарядная станция
- 8 Три аккумуляторные батарейки
- 9 Беспроводный телефон

Руководство пользователя с руководством по установке (не показано)

В зависимости от модели к ней могут прилагаться несколько беспроводных телефонов.

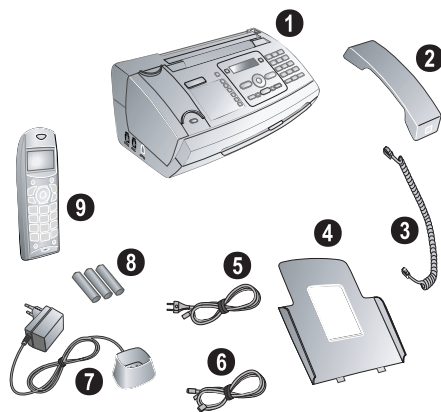

Если один из этих предметов отсутствует или поврежден, обратитесь к вашему поставщику или в службу поддержки.

Установка лотка для бумаги

Вставьте лапки лотка для бумаги в прорези позади механизма подачи бумаги.

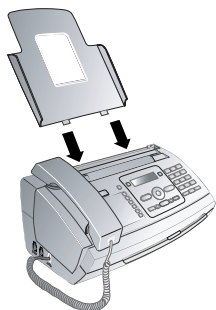

Загрузка бумаги

Для приема факса и копирования документов необходимо заранее загрузить бумагу в аппарат. Следует использовать только бумагу стандартного формата **A4** (210 × 297 миллиметров, желательно с плотностью 80 г/м²). Информация о бумаге приведена в разделе о технических характеристиках аппарата.

Отделите бумажные листы друг от друга, а затем выровняйте стопку листов, слегка постучав ее краем по ровной поверхности. Это позволит избежать одновременной подачи нескольких листов.

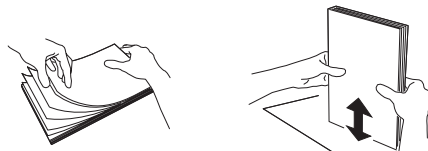

- 1 В отверстии находится рычаг, справа, около лотка для бумаги на лицевой части.
- 2 Вставьте бумагу в лоток для бумаги. Вы можете вставить **не более 50 листов** (Формата А4-80 г/м²).
- 3 В отверстии находится рычаг, справа, около лотка для бумаги на задней части для того, чтобы оградить бумагу.

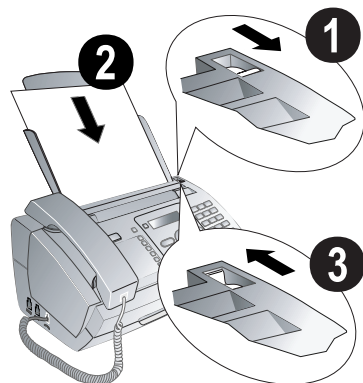

Подключение телефонной трубки

Вставьте один разъем на конце витого телефонного шнура в разъем на телефонной трубке. Вставьте второй разъем на конце витого телефонного шнура в разъем, который обозначен  символом.

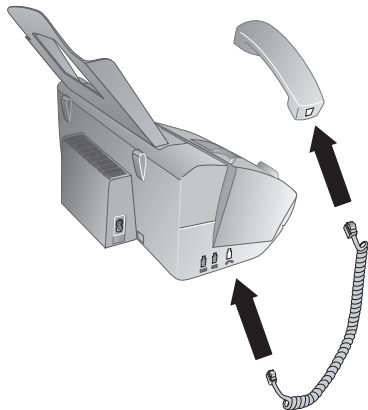

Подключение телефонного шнура

Подсоедините телефонный шнур к устройству в гнездо, обозначенное **LINE** (RJ-11 соединитель). Вставьте телефонную вилку в вашу телефонную розетку.

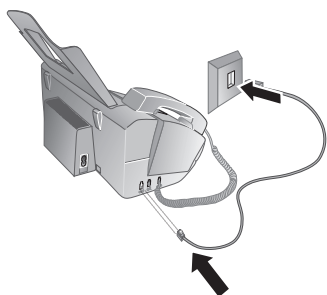

 Если вы подключаете ваш аппарат к добавочной линии телефонной системы, то вы должны настроить его на работу в качестве добавочного (смотрите также раздел "Подключение телефона и дополнительных устройств", страница 44).

Подключение шнура электропитания

 Проверьте, соответствует ли тип электропитания вашего аппарата (указан на шильдике) типу электропитания в месте установки аппарата.

Подключение шнура электропитания аппарата

Вставьте конец шнура электропитания в гнездо, расположенное с задней стороны аппарата. Подключите шнур электропитания к сетевой розетке.

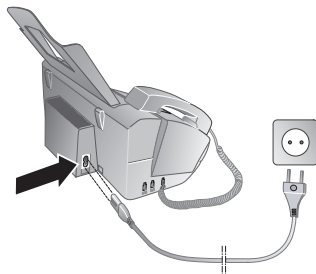

Подключение шнура электропитания зарядной станции

Включите шнур электропитания зарядной станции в розетку электрического питания.

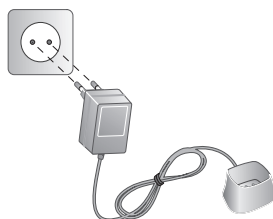

Начальная установка

Как только вы подключите устройство к сети, начальная установка будет закончена. Нажмите . Ваше устройство напечатает страницы с помощью.

Выберите язык

- 1 Используйте клавишу  для выбора нужного языка дисплея.
- 2 Подтвердите выбор с помощью **OK**.

Выберите страну

 Настраивайте ту страну, в которой эксплуатируется аппарат. В противном случае аппарат не будет согласован с телефонной сетью. Если вашей страны нет в списке, то вы должны выбрать другую настройку и использовать правильный телефонный шнур для вашей страны. Проконсультируйтесь с вашим поставщиком.

- 1 Используйте клавишу  для выбора страны, в которой эксплуатируется аппарат.
- 2 Подтвердите выбор с помощью **OK**.

После этих действий аппарат распечатывает еще один лист с указаниями и проверяет телефонную линию.

Введите ваш телефонный номер

Ваше имя и номер будут добавляться вместе с датой, временем и номером страницы на верхней границе факса (в заголовке).

1 Введите ваш номер. Используя **#** или ***** вы можете ввести знак "+".

2 Подтвердите выбор **OK**

Введите ваше имя

1 Введите ваше имя. Буквы вводятся с помощью цифровых кнопок (смотрите маркировку). Вводите специальные символы с помощью **0**. Нажимайте клавишу, пока на дисплее не появится нужная буква или специальный символ.

 Вы можете перемещать курсор с помощью **▲/▼**. Вы можете удалять отдельные символы с помощью **C**.

2 Подтвердите выбор с помощью **OK**.

После выполнения этих операций аппарат распечатает лист с обзором функций.

Ввод времени и даты

1 Введите время, например **1400** для того, чтобы ввести 2 часа после полудня.

2 Введите дату (две цифры в каждом поле), например **080607** для того, чтобы установить 8 июня 2007.

3 Подтвердите нажав **OK**.

 Вы можете в любой момент перезапустить процесс начальной установки. Нажмите **1** и **2**.

Установка батареек в беспроводный телефон

1 Вставьте новые батарейки в отсек для батареек, соблюдая нужную полярность подключения положительных и отрицательных полюсов согласно рисунку, имеющемуся в отсеке для батареек.

 **Никогда** не используйте обычные не аккумуляторные батарейки в беспроводном телефоне. Дополнительная информация приведена в разделе о технических характеристиках аппарата.



2 Поместите на место крышку отсека батареек и сместите ее вверх, пока она не зафиксируется с щелчком.

3 Поставьте беспроводный телефон в зарядающую станцию.

 Никогда не ставьте беспроводный телефон в зарядающую станцию без батареек.



 Оставьте беспроводный телефон в зарядающей станции на время не менее 12 часов. Аккумуляторные батарейки немного нагреются во время зарядки; это не опасно.

Подготовка беспроводного телефона к работе

Нажмите зеленую кнопку  и держите ее нажатой не менее двух секунд, чтобы включить ваш беспроводный телефон.

Обычно ваш беспроводный телефон уже зарегистрирован на вашем аппарате на заводе. В начальном режиме, нажмите кнопку **OK**. На дисплее будет показано, на каком базовом блоке и под каким номером зарегистрирован беспроводный телефон.

 Если вы приобрели модель с несколькими беспроводными телефонами, то только один из них зарегистрирован на вашем аппарате на заводе. Вставьте батарейки, как описано выше, и зарегистрируйте ваши беспроводные телефоны на аппарате (смотрите также раздел "Подключение телефона и дополнительных устройств", страница 44).

Общие сведения

Обзор функций меню

В аппарате имеются следующие функции меню. Существует два способа вывода функций:

Навигация по системе меню: Нажмите **OK** или одну из двух клавиш со стрелками **▲/▼**, чтобы открыть меню функций. С помощью **▲/▼** передвигайте пункты меню. Используйте клавишу **OK** для выбора функции. Нажмите **C** для возврата к предыдущему уровню меню. Нажмите **STOP** для закрывания меню и возвращения в начальный режим.

Прямой вызов функций: Вы можете непосредственно вызвать нужную функцию меню с помощью номера функции. Нажмите **OK** и с помощью цифровой клавиатуры введите номер соответствующей функции меню. Подтвердите с помощью **OK**. Номер функции можно определить по следующему списку.

 Нажмите **1** и **6** для печати списка всех функций и настроек вашего аппарата.

I Телефонная книга

- ①① Поиск пункта страница 16
- ①② Новый пункт страница 16
- ①③ Создание групп страница 16
- ①④ Скоростной набор страница 17
- ①⑤ Изменение пункта страница 16
- ①⑥ Удаление пунктов страница 16
- ①⑦ Печать пунктов страница 40

2 Звонки

- ②① Принятые звонки страница 12
- ②② Исходящие звонки страница 12
- ②③ Печать пунктов страница 40

3 Факс

- ③① Прием по опросу страница 30
- ③② Передача по опросу страница 31
- ③③ Передача с задержкой страница 30
- ③④ Передача нескольким получателям (= трансляция) страница 30
- ③⑤ Журнал факса страница 40
- ③⑥ Отчет о передаче страница 40
- ③⑦ Печать с уменьшением размера страница 39
- ③⑧ Скорость передачи страница 38

4 Различные

- ④① Журнал звонков страница 40
- ④② Ожидание звонка страница 13
- ④③ Шаблоны факсов страница 31
- ④④ Контраст страница 38

- ④⑤ Код технического обслуживания ... страница 51
- ④⑥ Запас красящей ленты страница 48
- ④⑦ Версия микропрограммы страница 40
- ④⑧ Судок страница 37

5 Коммутатор факса

- ⑤① День страница 39
- ⑤② Ночь страница 39
- ⑤③ Таймер страница 39
- ⑤④ Easylink страница 46
- ⑤⑤ Тон звонка страница 39

6 SMS

- ⑥① Отправка SMS страница 33
- ⑥② Чтение SMS страница 34
- ⑥③ Печать SMS страница 35
- ⑥④ Удаление SMS страница 35
- ⑥⑤ Связь с помощью SMS страница 34
- ⑥⑥ Доступ к SMS страница 36

7 Автоответчик

- ⑦① Активация страница 24
- ⑦② Сообщения страница 25
- ⑦③ Короткие сообщения страница 28
- ⑦④ Время записи страница 28
- ⑦⑤ Исходящее сообщение страница 24
- ⑦⑥ Только исходящее сообщение (= внешняя памятка) страница 24
- ⑦⑦ Переадресация страница 27
- ⑦⑧ Код VIP страница 28
- ⑦⑨ Код доступа страница 26

8 Беспроводной телефон

- ⑧① Поиск телефонных трубок страница 20
- ⑧② Регистрация страница 45
- ⑧③ Отмена регистрации страница 45

9 Настройки

- ⑨① Время/Дата страница 38
- ⑨② Выбор языка страница 38
- ⑨③ Выбор страны страница 38
- ⑨④ Ваш номер страница 38
- ⑨⑤ Ваше имя страница 38
- ⑨⑥ Тип подключения страница 44

Обзор аппарата

- 1 Трубка
- 2 Лоток для бумаги
- 3 Податчик документов (печатной стороной вверх)
- 4 Панель с дисплеем
- 5 Разъем для телефонной трубки – соединительный разъем для телефонной трубки
- 6 **EXT**-Разъем – соединительный разъем для дополнительных устройств
- 7 **LINE**-Разъем – соединительный разъем для телефонной карты

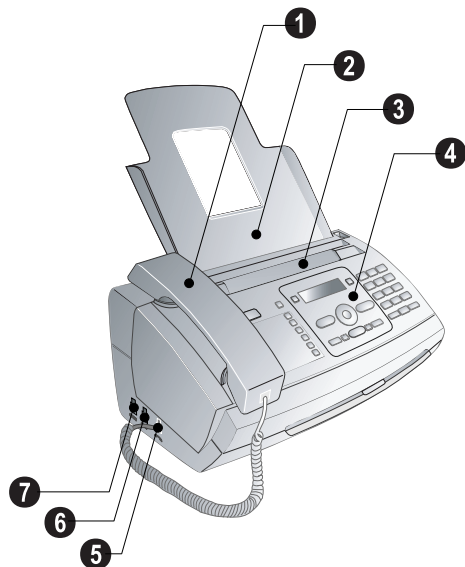

- 1 Сканер
- 2 Ролики автоматического податчика документа
- 3 Опоры для входных роликов
- 4 Направляющая оригинала / пленка сканера
- 5 Крышка сканера и автоподатчика документов
- 6 Зубчатое колесо для натягивания красящей ленты
- 7 Рулон красящей ленты в заднем отсеке для ленты
- 8 Рулон красящей ленты в переднем отсеке для ленты
- 9 Гнездо для карты Plug'n'Print
- 10 Защелки для крышки сканера и автоподатчика документов

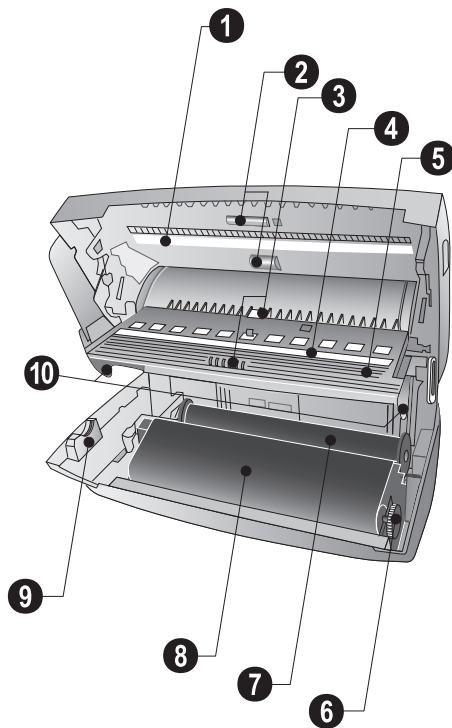

Панель беспроводного телефона

Ч/Б беспроводной телефон



Цветной беспроводной телефон

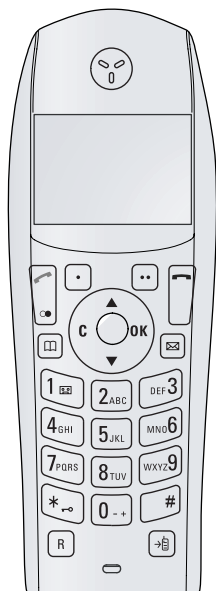

● – Программируемая кнопка (назначенная функция отображается на дисплее)

●● – Программируемая кнопка (назначенная функция отображается на дисплее) / опции вызова / подтверждение выбора

☎/● – Быстрое нажатие: Позвонить / принять звонок / без поднятия трубки / нажать и удерживать: Повторный набор / включение беспроводного телефона

☎ – Быстрое нажатие: Закончить вызов / отмена функций меню / нажать и удерживать: выключение беспроводного телефона

☎ – Быстрое нажатие: Вызов телефонной книги с аппарата / нажать и удерживать: Вызов телефонной книги беспроводного телефона

☎ – Вызов меню SMS (функция поддерживается не во всех странах и телефонных сетях)

▲/▼ – Вызов функций меню / навигация внутри меню / выбор опций / перемещение курсора / регулировка уровня громкости

C – Возврат на предыдущий уровень меню /удаление отдельных цифр

OK – Вызов функций меню/ подтверждение ввода

☎/☎ – Нажать и удерживать нажатой: Вызов меню автоответчика

☎/☎ – Нажать и удерживать нажатой: Включение и выключение блокировки клавиатуры

☎ – Ввод специальных символов

R – Переключение между звонками (= удержание вызова)



☎ – Переадресация вызова на аппарат или на другой беспроводный телефон







Панель

 – Светится, если приняты новые сообщения / выводит список новых сообщений с подменю / мигает в случае ошибки аппарата (например, нет красящей ленты)

 – Во время вызова: Переадресация вызова на некоторый или на все беспроводные телефоны / в начальном режиме: Поиск беспроводных телефонов (все зарегистрированные беспроводные телефоны начнут звонить)



Кнопки Скоростной набор (1...6) – Быстрое нажатие: Вызов абонента (пункта) скоростного набора / нажатие и удержание: Редактирование пункта скоростного набора

 – Быстрое нажатие: Вызов пунктов телефонной книги. Выбор пунктов с помощью  /  / нажатие и удержание: запись новых пунктов

 /  /  – Настройка таймера и режимов приема факса (= коммутатор факса). Настроенный режим отображается на дисплее  (день),  (ночь). Включенный таймер отображается как 

STOP – Отмена функции / возврат к режиму вывода / вывод документа / окончание прослушивания сообщения

C – Возврат к предыдущему уровню меню / быстрое нажатие: удаление отдельных символов / нажатие и удержание: полное удаление ввода / во время прослушивания: Удаление отдельного сообщения / в начальном режиме: Удаление всех сообщений

 /  – Вызов функций меню / навигация внутри меню / выбор опций / перемещение курсора / регулировка уровня громкости

OK – Вызов функций меню/ подтверждение ввода

START – Быстрое нажатие: Запуск передачи сообщений / нажатие и удержание: Запуск опроса факса

 – Вызов меню автоответчика

 – Быстрое нажатие: Печать справочных листов и листов настроек / нажатие и удержание: Запуск процесса начальной установки

COPY – Быстрое нажатие: копирование документа / нажатие и удержание: создание нескольких копий

 – Настройка высокого разрешения для факсов и копирования (РАЗРЕШ.: СТАНДАРТ, РАЗРЕШ.: ХОРОШЕЕ, РАЗРЕШ.: ФОТО)

 – Вызов меню SMS (функция поддерживается не во всех странах и телефонных сетях)

Цифровая клавиатура – Ввод цифр, символов и специальных символов

 – Быстрое нажатие: Вывод списка последних десяти набранных номеров (= список повторного набора) / нажатие и удержание: Список последних десяти звонивших абонентов (список звонивших)

 – Набор номера без поднятия телефонной трубки / hands-free

R – Переключение между вызовами (= удержание вызова) / вставка паузы набора / код доступа к внешней линии

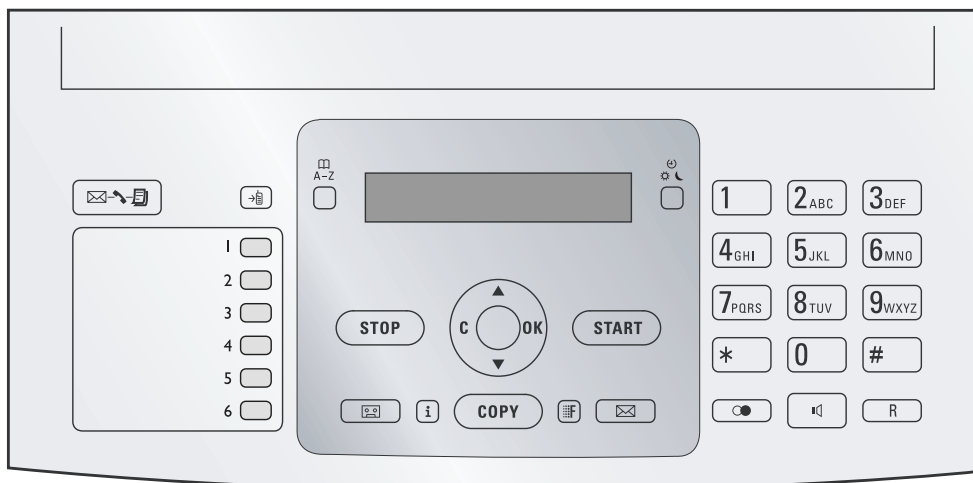

Общая информация о технике безопасности

Этот аппарат был испытан на соответствие стандартам EN 60950-1 и IEC 60950-1, его следует эксплуатировать только в телефонных сетях и с системами электропитания, которые соответствуют этим стандартам. Этот аппарат предназначен для эксплуатации только в указанном регионе продаж.

Не вносите никаких изменений и не выполняйте настроек, не описанных в этом руководстве пользователя.

Процедура настройки аппарата

Аппарат следует установить на плоскую устойчивую поверхность. Падение аппарата может привести к серьезным поломкам и травмировать людей, особенно маленьких детей. Аппарат должен быть установлен на расстоянии не менее 15 см от других приборов и аппаратов; это правило распространяется и на дополнительные беспроводные телефоны. Не размещайте аппарат вблизи радиоприемников и телевизоров. Располагайте все шнуры и кабели таким образом, чтобы никто не мог наступить на них или споткнуться, это исключает возможность травмирования людей и повреждения самого аппарата.

После открывания аппарата надежно фиксируйте его крышку. Вы можете получить травму, если крышка упадет вниз, когда вы проводите работы внутри аппарата.

Защищайте аппарат от попадания прямого солнечного света, воздействия тепла, резких перепадов температуры и влаги. Не размещайте аппарат вблизи нагревателей и кондиционеров воздуха. Смотрите информацию о допустимой температуре и влажности воздуха в технических характеристиках.

Аппарат должен быть установлен в месте с хорошей вентиляцией, его нельзя ничем закрывать. Не устанавливайте аппарат в закрытых отсеках, шкафах, тумбочках. Не располагайте аппарат на мягкой поверхности, например на скатерти, диване, ковре и не перекрывайте вентиляционных отверстий. В противном случае аппарат может перегреться и возникает опасность возгорания.

Если ваш аппарат слишком сильно нагреется или вы увидите выходящий из него дым, то немедленно отключите шнур сетевого электропитания из розетки. Отдайте ваш аппарат для осмотра квалифицированным специалистам или в центр сервисного обслуживания. Для предотвращения возгорания запрещается подносить к аппарату источники открытого пламени.

Никогда не подключайте аппарат к сети и к телефонной линии в сырых помещениях. Не касайтесь шнура электропитания, сетевого вилки и розетки и телефонного разъема влажными руками.

Не допускайте попадания жидкостей внутрь аппарата. Если внутрь аппарата попала жидкость или посторонний предмет, немедленно отключите шнур электропитания и отдайте аппарат для осмотра квалифицированным специалистам или в центр сервисного обслуживания.

Не разрешайте детям использовать аппарат без вашего присмотра. Не допускайте детей к упаковочным материалам.

Внимание, металлические предметы могут быть повреждены, если они находятся на или около приемника.

Электропитание

Проверьте, соответствует ли тип электропитания вашего аппарата (указан на шильдике) типу электропитания в месте установки аппарата. Используйте только прилагаемые к аппарату телефонный шнур и шнур электропитания.

Установите аппарат таким образом, чтобы к сетевой розетке был хороший доступ. На аппарате нет выключателя сетевого питания. В экстренной ситуации отсоедините аппарат от источника электропитания путем отключения шнура сетевого питания.

Не касайтесь телефонного шнура или шнура электропитания с поврежденной изоляцией.

В случае грозы отключите аппарат от сети электропитания и от телефонной линии. Если вы не можете отключить аппарат, то не используйте его и не делайте телефонных звонков во время грозы.

Перед очисткой поверхности аппарата обязательно отключите его от сети электропитания и от телефонной линии. Не применяйте для очистки жидких, газообразных и горючих очистителей (аэрозоли, абразивные и полирующие средства, спирт).

Очищайте дисплей только мягкой сухой тканью. Если дисплей на жидких кристаллах будет разбит, то из него может вытечь умеренно едкая жидкость. Не допускайте попадания этой жидкости на кожу и в глаза.

В случае отказа электропитания ваш аппарат не будет работать, но все записанные в нем данные сохраняются.

Ремонт

При возникновении поломки выполните указания на дисплее и в отчете об ошибке.

Не пытайтесь самостоятельно ремонтировать аппарат. Неправильный ремонт может привести к травмам и повреждению аппарата. Ремонт аппарата может выполняться только в сервисном центре.

Не снимайте заводской шильдик с аппарата, при этом отменяются гарантийные обязательства.

Расходные материалы

Используйте только оригинальные расходные материалы. Их можно приобрести у специализированных поставщиков или через нашу сеть обслуживания заказов. Использование других расходных материалов может повредить аппарат или сократить срок его службы.

Утилизируйте отработанные расходные материалы согласно действующим у вас правилам и нормам утилизации.

Беспроводный телефон

Не ставьте беспроводный телефон в заряженную станцию, если в нем нет аккумуляторных батареек или если в нем установлены обычные (не подзаряжаемые) батарейки.

Не эксплуатировать беспроводный телефон в условиях сильной влажности. Не прикасайтесь к беспроводному телефону влажными руками.

Передачик беспроводного телефона может мешать работе систем охраны и сигнализации, медицинскому оборудованию и чувствительным приборам. Соблюдайте все правила (или ограничения) эксплуатации вблизи такого оборудования.

Использованные аккумуляторные батарейки необходимо утилизировать согласно действующим правилам и нормам утилизации.

Содержание

Уважасмый покупатель,	2
Об этом Руководстве пользователя	2
Руководство по установке	3
Комплект поставки	3
Установка лотка для бумаги	3
Загрузка бумаги	3
Подключение телефонной трубки	4
Подключение телефонного шнура	4
Подключение шнура электропитания	4
Начальная установка	4
Установка батареек в беспроводный телефон	5
Подготовка беспроводного телефона к работе	5
Общие сведения	6
Обзор функций меню	6
Обзор аппарата	7
Панель беспроводного телефона	8
Панель	9
Общая информация о технике безопасности	10
1 Функции телефона	12
Как позвонить с вашего аппарата	12
Звонок с беспроводного телефона	12
Другие телефонные вызовы	13
Без поднятия трубки	13
Режим отключения микрофона	14
Запись телефонного разговора	14
Переадресация вызова	14
Выполнение внутренних звонков	14
Представление определения вызывающей линии (CLIP)	15
Пропущенные звонки	15
2 Телефонная книга в аппарате	16
Сохранение пунктов	16
Редактирование пункта	16
Удаление пункта	16
Группы	16
Скоростной набор	17
3 Телефонная книга беспроводного	18
телефона	18
Сохранение пунктов	18
Редактирование пункта	18
Удаление пункта	18
Добавление дополнительного номера	18
Изменение тона звонка	18
Опции набора номера	19
4 Беспроводный телефон	20
Поиск беспроводного телефона	20
Включение и выключение	20
Навигация по системе меню	20
Клавиатура заблокирована	20
Активирование экстренного вызова	20
Дополнительные функции	21
5 Автоответчик	24
Включение и выключение	24
Редактирование исходящего сообщения	24
Прослушивание сообщений	25
Удаление сообщений	26
Настройка переадресации и дистанционного доступа	26
Использование дистанционного управления	27
Функции дистанционного управления	27
Запись внутренних памяток	28
Изменение настроек	28
6 Факс	29
Отправка факса	29
Ручная передача факса	29

Широкая рассылка	30
Задержанная передача факса	30
Прием факсов	30
Опрос факсов	30
Использование шаблонов факса	31
7 Копировальный аппарат	32
Загрузка документов	32
Копирование	32
Получение нескольких копий	32
8 SMS	33
Требования для SMS	33
Отправка SMS	33
Уведомление по SMS	34
Прием SMS	34
Чтение сообщения SMS	34
Вызов функций SMS	35
Печать SMS	35
Удаление SMS	35
Изменение настроек	36
9 Игры и развлечения	37
Судоку	37
10 Настройки на аппарате	38
Ввод времени и даты	38
Выбор языка	38
Выбор страны	38
Ввод вашего телефонного номера	38
Ввод вашего имени	38
Настройка контраста	38
Снижение скорости передачи	38
Включение и выключение регулировки страницы	39
Настройка тона звонка	39
Настройка коммутатора факса	39
Печать списков и справочных листов	40
Приступим к начальной установке	40
Проверка версии микропрограммы	40
11 Настройки на беспроводном телефоне	41
Выбор языка	41
Изменение фонового изображения	41
Изменение цветов меню	41
Установление уровня контрастности	41
Настройка тона звонка	41
Включение и выключение тонов нажатия кнопок и тонов сигналов	42
Включение и выключение режима без звука	42
Программируемые кнопки	42
Автоматический подъем и опускание трубки телефона	43
Сброс беспроводного телефона	43
Просмотр журнала звонков и событий	43
12 Телефонные линии и дополнительные	44
устройства	44
Настройка телефонных линий и служб	44
Регистрация и отмена регистрации дополнительных беспроводных телефонов	44
Подключение дополнительных устройств	46
Использование дополнительных телефонов (Easylink)	46
13 Техническое обслуживание	47
Замена красящей ленты	47
Проверка запаса красящей ленты	48
Замена аккумуляторных батарей в беспроводном телефоне	48
Просмотр заряда аккумуляторной батарейки	49
Устранение застревания бумаги	49
Устранение застревания документа	49
Очистка	50
Использование сервисных кодов	51
Выключение и включение питания	51
14 Приложение	53
Технические характеристики	53

I Функции телефона

Информация о подключении дополнительных беспроводных телефонов и других устройств, а также о доступных вам функциях приведена в разделе "Подключение телефона и дополнительных устройств", страница 44.

Как позвонить с вашего аппарата

Наберите телефонный номер. Набор номера можно выполнять разными способами. Затем поднимите телефонную трубку.

 Вы можете сначала поднять трубку, а затем набрать номер телефона. Будет сразу же запущен процесс телефонного соединения.

Ручной набор номера: Наберите телефонный номер с помощью цифровой клавиатуры.

Телефонная книга:

1 Нажмите  A-Z

 Вы можете также загрузить записи телефонной книги нажатием **OK**, **1** **1** и **OK**.



2 Используйте клавишу  для выбора нужного пункта телефонной книги. Для ускорения навигации по телефонной книге введите с цифровой клавиатуры первые буквы.

 Вы можете сохранить одного абонента несколько раз под одним именем в различных категориях. В телефонной книге после записи показана первая буква категории.

Скоростной набор: Нажмите нужную кнопку скоростного набора (**1...6**).

Список повторного набора: Нажмите . Используйте клавишу  для выбора нужного пункта из списка набранных номеров.

 Вы можете также загрузить список повторного набора нажатием клавиши **OK**, **2** **2** и **OK**.

Список звонивших: Удерживайте клавишу  нажатой (не менее двух секунд). Используйте клавишу  для выбора нужного пункта из списка звонивших абонентов.

 Вы можете также загрузить список звонивших нажатием клавиши **OK**, **2** **1** и **OK**.

 Для работы этой функции в вашей телефонной линии должен быть включен режим указания телефонной линии абонента (CLIP) (зависит от страны и от телефонной сети). Номер и имя звонящего не будут показаны, если он решил скрыть свой номер.

Набор по цепочке



До начала соединения вы можете объединять и редактировать вручную введенные цифры и вызванные пункты. Например, если вы сохранили номер телефона недорого провайдера телефонной связи (с оплатой звонков) в виде записи телефонной книги, то вы можете выбрать эту запись и вручную добавить последующий телефонный номер, или выбрать сохраненный пункт.



Ввод паузы набора номера

Вам может потребоваться вставить в набираемый номер паузу, например, для обработки кода доступа к внешней линии, для подадреса или для междугороднего звонка. Нажмите **R**. Вторая часть номера будет набираться только после установки соединения с основной частью номера.

Звонок с беспроводного телефона

Наберите желаемый номер. Существует несколько способов это сделать: Потом нажмите .

 Вы можете также нажать сначала кнопку  и затем набрать номер. Будет сразу же запущен процесс телефонного соединения.

 Если вы приняли звонок на беспроводном телефоне и слышите, что это факсовый звонок (слабый свист или тишина), то вы можете запустить прием факса на аппарате. Нажмите либо кнопку **START** на аппарате или   на беспроводном телефоне.

Ручной набор номера: Наберите нужный номер на цифровой клавиатуре.

Телефонная книга беспроводного телефона:

1 Нажмите и удерживайте кнопку  (не менее двух секунд).



2 Выберите нужный пункт книги с помощью . Введите первые буквы с помощью цифровой клавиатуры, чтобы быстро перейти к нужной записи в телефонной книге.

 Если вы добавили дополнительный номер к пункту (записи), то этот пункт появится дважды в телефонной книге. Перед именем будет указан символ категории.

Телефонная книга в аппарате

1 Нажмите кнопку .

2 Выберите нужный пункт книги с помощью . Введите первые буквы с помощью цифровой клавиатуры, чтобы быстро перейти к нужной записи в телефонной книге.

Список повторного набора Нажмите и удерживайте  (не менее двух секунд). С помощью  выберите нужный пункт из списка набранных номеров.

Список звонивших:

- 1 Нажмите кнопку ▲/▼, и с помощью ▲/▼ выберите CALLS.
- 2 Подтвердите выбор с помощью ОК.
- 3 С помощью ▲/▼, выберите, из какого списка вы хотите набрать номер.
- 4 Подтвердите с помощью ОК.
- 5 Выберите нужный номер с помощью ▲/▼.

 Вы можете отрегулировать уровень громкости беспроводной трубки с помощью ▲/▼ даже во время вызова.

Поиск номеров

Во время вызова вы можете выполнить поиск записи в телефонной книге.

- 1 Во время вызова нажмите кнопку ●● Menu.
- 2 Прокрутите до указанного пункта с помощью клавиш ▲/▼ PHONEBOOK.
- 3 С помощью ▲/▼, выберите нужный пункт.

 Нажмите кнопку ● Return для возврата к предыдущему уровню меню.

Другие телефонные вызовы

(функция поддерживается не во всех странах и телефонных сетях)

Во время текущего звонка вы можете быть информированы о наличии еще одного звонка тональным сигналом оповещения (= ожидание звонка). Узнайте в вашей телефонной компании, предоставляет ли она такой вид дополнительных услуг.

 Для работы этой функции в вашей телефонной линии должен быть включен режим указания телефонной линии абонента (CLIP) (зависит от страны и от телефонной сети). Номер и имя звонящего не будут показаны, если он решит скрыть свой номер.

На аппарате

Нажмите кнопку R, для переключения между вызовами.

На беспроводном телефоне

Прием второго вызова

Во время звонка нажмите кнопку ●● ACCEPT для приема нового вызова.

Переключение между вызовами (= удержание)

 **Оперативная кнопка:** Нажмите R, для переключения между вызовами.

- 1 Во время вызова нажмите кнопку ●● Menu.
- 2 С помощью ▲/▼ выберите SWITCH.
- 3 Подтвердите выбор с помощью ОК.

Выполнение второго вызова

 **Оперативная кнопка:** Нажмите ●, и наберите другой номер.

- 1 Во время вызова нажмите кнопку ●● Menu.
- 2 Прокрутите до указанного пункта с помощью клавиш ▲/▼ SECOND CALL.
- 3 Наберите нужный номер на цифровой клавиатуре.
- 4 Нажмите кнопку ●● Call.

 **Оперативная кнопка:** Нажмите ● и ①, для завершения вызова и перевода вызова в режим удержания.

Включение и выключения ожидания звонка

У вас также есть возможность выключения функции ожидания звонка.

- 1 Нажмите кнопку ОК, ④② и ОК на аппарате.
- 2 Используйте клавишу ▲/▼ для выбора нужного режима – включения или выключения ожидания звонка.
- 3 Подтвердите выбор с помощью ОК.

Без поднятия трубки

На аппарате

- 1 Нажмите ¶ для набора номера без поднятия телефонной трубки. Вы будете слышать тоны набора из громкоговорителя.
- 2 Введите нужный номер с помощью цифровой клавиатуры или с помощью сохраненного ранее пункта. Будет сразу же запущен процесс телефонного соединения. Но теперь нельзя исправить неправильно введенные цифры номера.

На беспроводном телефоне



 Эта функция недоступна, если аккумулятор беспроводного телефона разряжен. Поместите беспроводный телефон в зарядную станцию.

Включение режима "без поднятия трубки"

- 1 Во время вызова нажмите кнопку ●● Menu.
- 2 С помощью ▲/▼ выберите Deact..
- 3 Подтвердите выбор с помощью ОК.

Выключение режима "без поднятия трубки"

- 1 Выберите Deact. еще раз.
- 2 Нажмите кнопку ●● Deact..

 Вы можете включать и выключать режим "без поднятия трубки", для этого нажмите кнопку  во время телефонного разговора.

Режим отключения микрофона

Вы можете отключить микрофон в телефонной трубке, если вам нужно с кем-то поговорить, и вы не хотите, чтобы абонент слышал этот разговор.

На аппарате

- 1 Во время вызова нажмите кнопку **C**. Ваш абонент больше ничего не услышит.
- 2 Нажмите **C** для продолжения разговора.

На беспроводном телефоне

- 1 Во время вызова нажмите кнопку **●● Menu**.
- 2 С помощью **▲/▼** выберите **SECRET**.
- 3 Подтвердите выбор с помощью **OK**. Ваш абонент ничего не услышит.
- 4 Нажмите кнопку **● Exit** для продолжения разговора.





Режим отключения микрофона беспроводного телефона можно также включить и выключить нажатием и удерживанием кнопки **C** (не менее двух секунд).

Запись телефонного разговора

Вы можете записать ваш телефонный разговор. После записи, кнопка -загорится и вы сможете прослушать запись как сообщение на автоответчике.



Если вы записываете разговор, то вы должны проинформировать об этом вашего собеседника.

- 1 Во время телефонного звонка нажмите . Запись начнется.
- 2 Нажмите  еще раз чтобы завершить запись.

Переадресация вызова

Вы можете переадресовать звонки с аппарата на зарегистрированные беспроводные телефоны. С беспроводного телефона вы можете переадресовать звонки на аппарат или на другие беспроводные телефоны.

С аппарата

на беспроводный телефон

- 1 Во время вызова нажмите кнопку .
- 2 На цифровой клавиатуре наберите номер беспроводного телефона.
- 3 Повесьте трубку.

На все беспроводные телефоны

- 1 Во время вызова нажмите кнопку .
- 2 Повесьте трубку.

С беспроводного телефона

На аппарат

- 1 Во время вызова нажмите кнопку **●● Menu**.
- 2 С помощью **▲/▼** выберите **CALL TRANSFER**.
- 3 Подтвердите выбор с помощью **OK**.
- 4 С помощью **▲/▼** выберите **HANDSET 0**.
- 5 Подтвердите выбор с помощью **OK**.
- 6 Нажмите кнопку  чтобы положить трубку.

На другие беспроводные телефоны



Эта функция доступна, только если вы зарегистрировали несколько беспроводных телефонов на вашем аппарате и эти телефоны доступны с аппарата.

- 1 Во время вызова нажмите кнопку **●● Menu**.
- 2 Используя **▲/▼** выберите **CALL TRANSFER**.
- 3 Подтвердите выбор **OK**.
- 4 Выберите беспроводной телефон на который вы хотите передать звонок используя **▲/▼**.
- 5 Подтвердите выбор **OK**.
- 6 Нажмите  чтобы повесить трубку.

Перезвонить по телефонному вызову

Вы можете перезвонить по телефону до того, как беспроводной телефон был поднят.

- 1 Нажмите **●● Menu**.
- 2 Используя **▲/▼** выберите **HANGING UP**.
- 3 Подтвердите выбор **OK**.

Выполнение внутренних звонков

С аппарата

Звонок на беспроводный телефон

- 1 В начальном режиме поднимите телефонную трубку.
- 2 Нажмите кнопку .
- 3 На цифровой клавиатуре наберите номер беспроводного телефона.

Вызов всех беспроводных телефонов





- 1 Для начала поднимите телефонную трубку.
- 2 Нажмите .



Вы так же можете отклонить входящий звонок нажав на клавишу  не вешая трубку. Вы можете делать исходящие и принимать входящие вызовы.



С беспроводного телефона

Звонок на аппарат

- 1 В начальном режиме, нажмите кнопку .
- 2 Позвоните с помощью  HANDSET .
- 3 Нажмите кнопку  Call.

Вызов других беспроводных телефонов

 Эта функция доступна, только если вы зарегистрировали несколько беспроводных телефонов на вашем аппарате и эти телефоны доступны с аппарата.

- 1 В начальном режиме, нажмите кнопку .
- 2 С помощью  выберите беспроводный телефон, который вы хотите вызвать.
- 3 Нажмите кнопку  Call.

Представление определения вызывающей линии (CLIP)

(зависит от страны и телефонной сети)

Номер телефона звонящего абонента отображается на дисплее аппарата и беспроводного телефона. Для работы этой функции на вашей телефонной линии должен быть включен режим представления определения вызывающей линии (CLIP – Caller Line Identification Presentation). Узнайте об этом в телефонной компании. Эта услуга может предоставляться за дополнительную плату.



 Если эта функция не работает даже при включенном режиме представления определения вызывающей линии, то проверьте правильность настройки страны (смотрите также раздел "Настройки", страница 38)



Пропущенные звонки

 Ваш аппарат показывает имя, которое вы сохранили вместе с номером в телефонной книге. Номер и имя звонящего не будут показаны, если звонящий абонент решит скрыть свой номер.

На аппарате

Если вам звонили пока вас не было, то -кнопка будет гореть.



- 1 Нажмите .
- 2 Используя  вы можете просмотреть список пропущенных звонков.

 Если вы получили добавочное сообщение, вначале выберите меню пропущенных звонков используя  и подтвердите нажав **OK**.

- 3 Поднимите телефонную трубку и нажмите , на беспроводном телефоне чтобы вернуться.

На беспроводном телефоне

Если вам позвонят в ваше отсутствие ,сообщение появится на дисплее телефона.

- 1 Нажмите **OK**.
- 2 Используя  вы можете просмотреть список пропущенных звонков.
- 3 Нажмите  чтобы вернуться.

2 Телефонная книга в аппарате

 Нажмите **1** и **3** для печати и просмотра функций телефонной книги.

В телефонную книгу аппарата можно записывать абонентов с несколькими номерами и собирать разные записи книги в группы. Вы можете назначить разным абонентам телефонной книги различные тональные звонки. Дополнительная информация приведена в разделе о технических характеристиках аппарата.

 Вы можете перемещать курсор с помощью **▲/▼**. Используйте клавишу **C** для удаления отдельных цифр. Нажмите **STOP** для закрывания меню и возвращения в начальный режим.

Сохранение пунктов

- 1 нажмите и удерживайте **□A-Z** (как минимум в течении двух секунд)
- 2 Введите имя Вы можете вводить символы используя цифровую клавиатуру (смотри маркировку кнопок) Нажмите **0** чтобы ввести специальные символы Нажмите соответствующую клавишу несколько раз до тех пор,пока необходимый символ или специальный символ не появится на дисплее.
- 3 Подтвердите выбор **OK**
- 4 Используя **▲/▼**, выберите категорию в которой вы собираетесь вводить номер **ДОМ, РАБОТА, Сотовый**, или **ФАКС**.
- 5 Подтвердите выбор **OK**.
- 6 Введите телефонный номер.
- 7 Подтвердите выбор **OK**.
- 8 Вы можете назначить мелодию для номера Используя цифровую клавиатуру от **0** до **9**,выберите необходимую мелодию Используя **▲/▼** вы можете регулировать громкость
- 9 Подтвердите выбор **OK** Запись сохранена.

Редактирование пункта

- 1 Нажмите **OK, 1 5** и **OK**.
- 2 Используя **▲/▼** выберите запись, которую вы хотите отредактировать.
- 3 Подтвердите выбор **OK**.
- 4 Введите имя.
- 5 Подтвердите выбор **OK**.
- 6 Используя **▲/▼** выберите номер, который вы хотите ввести.
- 7 Подтвердите выбор **OK**.
- 8 Введите имя.
- 9 Подтвердите выбор **OK**.

10 Вы можете назначить мелодию для номера Используя цифровую клавиатуру от **0** до **9** выберите мелодию для звонка. Используя **▲/▼** вы установите громкость

11 Подтвердите выбор **OK**.

Удаление пункта

- 1 Нажмите **OK, 1 6** и **OK**.
- 2 Используйте клавишу **▲/▼** для выбора пункта, который вы желаете удалить.
- 3 Подтвердите выбор с помощью **OK**.
- 4 Подтвердите **УДАЛИТЬ: НАЧАТЬ** с помощью **OK**.

Группы

Вы можете объединить несколько пунктов телефонной книги в одну группу. Сообщение по очереди будет отправлено всем членам этой группы.

Добавление пунктов в группу

- 1 Нажмите **OK, 1 3** и **OK**.
- 2 Используйте клавишу **▲/▼** для выбора группы, которую вы хотите создать.
- 3 Подтвердите выбор с помощью **OK**. Вы можете добавлять в группу пункты, просматривать членов группы, удалять группу и отправлять факс-сообщение группе.
- 4 Используйте клавишу **▲/▼** для выбора **ДОБАВИТЬ УЧАСТН. ?**.
- 5 Используйте клавишу **▲/▼** для выбора пункта, который вы хотите добавить в группу.
- 6 Подтвердите выбор с помощью **OK**.
- 7 Повторите действия этапов 4 до 6 для добавления к группе дополнительных членов.
- 8 Нажмите **STOP** для завершения ввода.

Просмотр членов группы

- 1 Нажмите **OK, 1 3** и **OK**.
- 2 Используйте клавишу **▲/▼** для выбора группы, которую вы хотите просмотреть.
- 3 Подтвердите выбор с помощью **OK**.
- 4 Используйте клавишу **▲/▼** для выбора **ПРОСМ. УЧАСТН. ?**.
- 5 Подтвердите выбор с помощью **OK**.
- 6 "Пролистывайте" членов группы с помощью **▲/▼**.
- 7 Нажмите **STOP** два раза для возврата в начальный режим.

Удаление отдельных или всех членов группы

Удаление отдельного пункта

- 1 Нажмите **OK, 1 3** и **OK**.
- 2 С помощью **▲/▼** выберите группу, из которой вы хотите удалить членов.

- 3 Подтвердите выбор с помощью **ОК**.
- 4 Выберите с помощью ▲/▼ **УДАЛИТЬ УЧАСТН. ?**.
- 5 Подтвердите выбор с помощью **ОК**.
- 6 С помощью ▲/▼ выберите члена группы, которого вы желаете удалить.
- 7 Подтвердите выбор с помощью **ОК**.
- 8 Выберите с помощью ▲/▼ **УДАЛИТЬ: НАЧАТЬ**.
- 9 Подтвердите выбор с помощью **ОК**. Пункт будет удален.

Удаление группы

- 1 Нажмите **ОК**, ①③ и **ОК**.
- 2 Используйте клавишу ▲/▼ для выбора группы, которую вы желаете удалить.
- 3 Подтвердите выбор с помощью **ОК**.
- 4 Используйте клавишу ▲/▼ для выбора **УДАЛИТЬ УЧАСТН. ?**.
- 5 Дважды подтвердите с помощью **ОК**.
- 6 Используйте клавишу ▲/▼ для выбора **УДАЛ. : ВСЕ SMS**.
- 7 Подтвердите выбор с помощью **ОК**. Все члены группы будут удалены.

Скоростной набор

Вы можете назначить шесть кнопок скоростного набора часто набираемым телефонным номерам. Вы можете быстро загружать эти телефонные номера с помощью кнопок скоростного набора.

Назначение и редактирование пункта (записи) скоростного набора

- 1 Нажмите и удерживайте (по крайней мере в течении двух секунд) клавишу быстрого набора (**1...6**), которую вы желаете назначить или изменить

 Вы можете также вызвать функцию нажатием клавиши **ОК**, ①④ и **ОК**.

- 2 Подтвердите выбор **ОК**
- 3 Используя ▲/▼ выберите запись в телефонной книге, для которой вы хотите назначить клавишу быстрого набора
- 4 Подтвердите выбор **ОК**

Удаление пункта скоростного набора

 С помощью этой функции вы можете удалить из телефонной книги не только пункт скоростного набора, но и весь пункт (запись) абонента. Перезапишите пункт скоростного набора, если вы желаете изменить назначение.



- 1 Нажмите нужную кнопку скоростного набора (**1...6**), пункт которой вы желаете удалить.

 Вы можете также вызвать функцию нажатием клавиши **ОК**, ①④ и **ОК**.

- 2 Нажмите кнопку **С**.
- 3 Подтвердите операцию удаления нажатием **ОК**.





3 Телефонная книга беспроводного телефона

 Все функции телефонной книги аппарата недоступны для вас на беспроводном телефоне.

 Используйте клавишу **C** для удаления отдельных символов. Нажмите кнопку  для закрывания меню и возвращения в начальный режим.





Сохранение пунктов

 Вы можете добавлять пункты только в телефонную книгу беспроводного телефона.



- 1 Нажмите и удерживайте кнопку  (не менее двух секунд).
- 2 С помощью  выберите **<New>**.
- 3 Введите имя. Вы можете вводить символы с помощью цифровых кнопок (смотрите маркировку на кнопках). Вводите специальные символы с помощью  или . Нажмите и удерживайте нажатой нужную кнопку или нажимайте ее несколько раз, пока нужный символ не появится на дисплее.
- 4 Подтвердите выбор с помощью **OK**.
- 5 Введите телефонный номер.
- 6 Подтвердите выбор с помощью **OK**.
- 7 С помощью  выберите категорию, в которую вы хотите ввести номер: **HOME, WORK, MOBILE** или **FAX**.
- 8 Подтвердите выбор с помощью **OK**.

Редактирование пункта

 Вы можете редактировать только пункты книги беспроводного телефона.





- 1 Нажмите и удерживайте кнопку  (не менее двух секунд).
- 2 С помощью кнопок  выберите пункт, который вы желаете изменить.
- 3 Нажмите кнопку **●● Option**.
- 4 С помощью  выберите **EDIT ENTRY**.
- 5 Подтвердите выбор с помощью **OK**.
- 6 Изменение имени. Используйте клавишу **C** для удаления отдельных символов.
- 7 Подтвердите выбор с помощью **OK**.
- 8 Измените номер.
- 9 Подтвердите выбор с помощью **OK**.
- 10 Выберите категорию с помощью кнопок .
- 11 Подтвердите выбор с помощью **OK**.

Удаление пункта

- 1 Нажмите и удерживайте кнопку  (не менее двух секунд).
- 2 С помощью  выберите пункт, который вы желаете удалить.
- 3 Нажмите кнопку **●● Option**.
- 4 Выберите с помощью  **DELETE ENTRY**.
- 5 Подтвердите выбор с помощью **OK**.
- 6 Подтвердите операцию удаления нажатием **●● Yes**.

Добавление дополнительного номера





 Если вы добавили дополнительный номер к пункту (записи), то этот пункт появится дважды в телефонной книге. Перед именем будет указан символ категории.

- 1 Нажмите и удерживайте кнопку  (не менее двух секунд).
- 2 С помощью кнопок  выберите пункт, который вы желаете изменить.
- 3 Нажмите кнопку **●● Option**.
- 4 Выберите с помощью  **ADD NUMBER**.
- 5 Подтвердите выбор с помощью **OK**.
- 6 Введите дополнительный номер.
- 7 Подтвердите выбор с помощью **OK**.
- 8 Выберите категорию с помощью кнопок .
- 9 Подтвердите выбор с помощью **OK**.

Изменение тона звонка

Вы можете назначить каждому пункту отдельный тон звонка. Таким образом, вы можете различать служебные и личные звонки.

 Для работы этой функции в вашей телефонной линии должен быть включен режим указания телефонной линии абонента (CLIP) (зависит от страны и от телефонной сети). Номер и имя звонящего не будут показаны, если он решит скрыть свой номер.

- 1 Нажмите и удерживайте кнопку  (не менее двух секунд).
- 2 С помощью кнопок  выберите пункт, который вы желаете изменить.
- 3 Нажмите кнопку **●● Option**.
- 4 С помощью  выберите **RINGER TYPE**.
- 5 Подтвердите выбор с помощью **OK**.
- 6 Выберите нужный тон звонка с помощью кнопок .
- 7 Подтвердите выбор с помощью **OK**.

Опции набора номера

Пункты телефонной книги на аппарате

- 1 Нажмите кнопку **□□**.
- 2 Выберите пункт нужного абонента с помощью **▲/▼**.
- 3 Нажмите кнопку **●● Option**.
- 4 Выберите нужную опцию с помощью **▲/▼**. Вы можете просмотреть параметры каждого пункта, позвонить по номеру, послать сообщение SMS по этому номеру или выполнить поиск другого пункта.
- 5 Подтвердите выбор с помощью **OK**.

Пункты телефонной книги беспроводного телефона

- 1 Нажмите и удерживайте кнопку **□□** (не менее двух секунд).
- 2 Выберите пункт нужного абонента с помощью **▲/▼**.
- 3 Нажмите кнопку **●● Option**.
- 4 Выберите нужную опцию с помощью **▲/▼**. Вы можете просмотреть параметры каждого пункта, позвонить по номеру, послать сообщение SMS по этому номеру, отредактировать или удалить пункт, назначить специальный тон звонка или добавить дополнительный номер к этому пункту, выполнить поиск другого пункта или сохранить новый пункт.
- 5 Подтвердите выбор с помощью **OK**.

4 Беспроводный телефон



Поиск беспроводного телефона

Эта функция помогает вам найти беспроводные телефоны, если вы не помните, куда их положили. Для выполнения этой функции беспроводные телефоны должны быть зарегистрированы на аппарате и должны быть в пределах дальности связи.





Нажмите кнопку  на аппарате. Все зарегистрированные на аппарате беспроводные телефоны будут звонить примерно одну минуту.

 Вы можете также вызвать функцию нажатием клавиши **OK**, **9** **1** и **OK**.

Включение и выключение











Вы можете выключить ваш беспроводный телефон для экономии заряда аккумулятора. Нажмите и удерживайте нажатой кнопку  (не менее двух секунд) для выключения беспроводного телефона. Нажмите и удерживайте нажатой кнопку  (не менее двух секунд) для включения беспроводного телефона.

Навигация по системе меню







Нажмите одну из двух клавиш со стрелками  / , чтобы открыть меню функций. Переходите по пунктам меню с помощью кнопки  / . Используйте клавишу **OK** для выбора функции. Нажмите кнопку **C** для возврата к предыдущему уровню меню. Нажмите кнопку  для закрывания меню и возвращения в начальный режим.



Клавиатура заблокирована

На ч/б беспроводном телефоне

- 1 Нажмите кнопку  / , и с помощью  /  выберите **SETTINGS**.
- 2 Подтвердите с помощью **OK**.
- 3 Используя  /  выберите **SECURITY**.
- 4 Подтвердите выбор **OK**.
- 5 Используя  /  выберите **KEYPAD LOCK**.
- 6 Подтвердите выбор **OK**.
- 7 Используя  выберите **Yes** для того, чтобы выбрать функцию. Используя  выберите **No** для того, чтобы отменить выбранную функцию.

На цветном беспроводном телефоне

- 1 Нажмите  / , и используя  /  выберите **SECURITY**.
- 2 Подтвердите выбор **OK**.
- 3 Используя  /  выберите **KEYPAD LOCK**.
- 4 Подтвердите выбор **OK**.













- 5 Используя  выберите **Yes** для того, чтобы выбрать функцию. Используя  выберите **No** для того, чтобы отменить выбранную функцию.

Активирование экстренного вызова

С помощью этой функции вы можете записать номер в качестве номера вызова экстренной службы. Если функция вызова экстренной службы активирована, то ее номер будет набран как только вы нажмете кнопку . Вы можете набирать на цифровой клавиатуре другие телефонные номера и звонить по ним.











 Не рекомендуется с помощью этой функции запоминать номер настоящей экстренной службы (например, милиции или пожарной охраны), чтобы вы не могли случайно набрать этот номер экстренного вызова.

На ч/б беспроводном телефоне

- 1 Нажмите кнопку  / , и с помощью  /  выберите **SETTINGS**.
- 2 Подтвердите с помощью **OK**.
- 3 Используя  /  выберите **SECURITY**.
- 4 Подтвердите выбор **OK**.
- 5 Выберите указанный далее пункт с помощью кнопок  /  **EMERGENCY**.
- 6 Подтвердите с помощью **OK**.
- 7 Нажмите кнопку  **EDIT ENTRY**.
- 8 Используя  /  выберите **ACTIVATE** для того, чтобы выбрать функцию. Используя  /  выберите **DEACTIVATE** для того, чтобы отменить выбранную функцию.
- 9 Подтвердите выбор **OK**.

 При первой активации этой функции вы должны ввести номер. Этот номер будет запомнен.

Изменение номера экстренного вызова

- 1 Нажмите кнопку  / , и с помощью  /  выберите **SETTINGS**.
- 2 Подтвердите с помощью **OK**.
- 3 Используя  /  выберите **SECURITY**.
- 4 Подтвердите выбор **OK**.
- 5 Выберите указанный далее пункт с помощью кнопок  /  **EMERGENCY**.
- 6 Подтвердите с помощью **OK**.
- 7 Нажмите кнопку  **EDIT ENTRY**.
- 8 Используя  /  выберите **CHANGE NO**.
- 9 Подтвердите выбор **OK**.
- 10 Введите телефонный номер
- 11 Подтвердите выбор **OK**.

На цветном беспроводном телефоне

- 1 Нажмите ▲/▼, и используя ▲/▼ выберите SECURITY.
- 2 Подтвердите выбор **OK**.
- 3 Выберите указанный далее пункт с помощью кнопок ▲/▼ **EMERGENCY**.
- 4 Подтвердите с помощью **OK**.
- 5 Нажмите кнопку ● **EDIT ENTRY**.
- 6 Используя ▲/▼ выберите **ACTIVATE** для того, чтобы выбрать функцию. Используя ▲/▼ выберите **DEACTIVATE** для того, чтобы отменить выбранную функцию.
- 7 Подтвердите выбор **OK**.



При первой активации этой функции вы должны ввести номер. Этот номер будет запомнен.

Изменение номера экстренного вызова

- 1 Нажмите ▲/▼, и используя ▲/▼ выберите SECURITY.
- 2 Подтвердите выбор **OK**.
- 3 Выберите указанный далее пункт с помощью кнопок ▲/▼ **EMERGENCY**.
- 4 Подтвердите с помощью **OK**.
- 5 Нажмите кнопку ● **EDIT ENTRY**.
- 6 Используя ▲/▼ выберите **CHANGE NO.**
- 7 Подтвердите выбор **OK**.
- 8 Введите телефонный номер.
- 9 Подтвердите выбор **OK**.

Дополнительные функции



Если вы совершаете звонок во время, на которое настроен будильник, то беспроводной телефон зазвонит после завершения звонка.



Нажмите кнопку **C** для возврата к предыдущему уровню меню. Нажмите кнопку  для закрывания меню и возвращения в начальный режим.

Будильник:

Беспроводной телефон звонит каждый день в указанное время с помощью выбранного тона звонка. Нажмите любую кнопку для отключения сигнала будильника. Если вы желаете полностью выключить подачу сигнала будильника, то вы должны отключить эту функцию.

Настройка будильника

- 1 Нажмите кнопку ▲/▼, и с помощью ▲/▼ выберите **ACCESSORIES**.
- 2 Подтвердите выбор с помощью **OK**.
- 3 С помощью ▲/▼ выберите **ALARM**.
- 4 Подтвердите выбор с помощью **OK**.
- 5 Нажмите кнопку ● **EDIT ENTRY**.
- 6 С помощью ▲/▼ выберите **RINGER TYPE**.

- 7 Подтвердите выбор с помощью **OK**.
- 8 Выберите нужный тон звонка с помощью кнопок ▲/▼.
- 9 Подтвердите выбор с помощью **OK**.
- 10 С помощью ▲/▼ настройте громкость.
- 11 Подтвердите выбор с помощью **OK**.
- 12 С помощью ▲/▼ выберите **SET TIME**.
- 13 Подтвердите выбор с помощью **OK**.
- 14 Введите время, в которое сигнал будильника должен разбудить вас, например, **07 00** для 7 часов
- 15 Подтвердите выбор с помощью **OK**.
- 16 Подтвердите выбор с помощью **OK** для включения будильника.

Отключение функции будильника

- 1 Нажмите кнопку ▲/▼, и с помощью ▲/▼ выберите **ACCESSORIES**.
- 2 Подтвердите выбор с помощью **OK**.
- 3 С помощью ▲/▼ выберите **ALARM**.
- 4 Подтвердите выбор с помощью **OK**.
- 5 Нажмите кнопку ● **EDIT ENTRY**.
- 6 С помощью ▲/▼ выберите **DEACTIVATE**.
- 7 Подтвердите выбор с помощью **OK**.

Таймер

С помощью функции Таймер (обратный отсчет времени) вы можете ввести время, после которого беспроводной телефон зазвонит. Вы можете выбрать, нужно ли показывать на дисплее оставшееся до звонка время. Нажмите любую кнопку для отключения сигнала звонка.



Во время звонка таймера вы можете говорить по телефону, при этом Таймер не прервет ваш звонок.

Настройка таймера

- 1 Нажмите кнопку ▲/▼, и с помощью ▲/▼ выберите **ACCESSORIES**.
- 2 Подтвердите выбор с помощью **OK**.
- 3 С помощью ▲/▼ выберите **TIMER**.
- 4 Подтвердите выбор с помощью **OK**.
- 5 Нажмите кнопку ● **EDIT ENTRY**.
- 6 С помощью ▲/▼ выберите **SET DURATION**.
- 7 Подтвердите выбор с помощью **OK**.
- 8 Введите длительность паузы таймера в минутах (максимум 99 минут).
- 9 Подтвердите выбор с помощью **OK**.
- 10 С помощью ▲/▼ выберите **VIEW**.
- 11 Подтвердите выбор с помощью **OK**.
- 12 Используя ●● выберите **Yes** для того, чтобы выбрать функцию. Используя ● выберите **No** для того, чтобы отменить выбранную функцию.

- 13 С помощью ▲/▼ выберите RINGER TYPE.
- 14 Подтвердите выбор с помощью **OK**.
- 15 Выберите нужный тон звонка с помощью кнопок ▲/▼.
- 16 Подтвердите выбор с помощью **OK**.
- 17 С помощью ▲/▼, настройте громкость.
- 18 Подтвердите выбор с помощью **OK**.
- 19 Нажмите кнопку ● **Return** после выполнения всех настроек.
- 20 Нажмите кнопку ●● **Start** для запуска таймера.

Изменение времени

Перед изменением настроек таймера вы должны выключить текущий таймер.

- 1 Нажмите кнопку ● **Stop**.
- 2 Будет задан вопрос, желаете ли выключить таймер. Подтвердите выбор с помощью ●● **Yes**.

Теперь вы можете вызвать меню таймера и изменить настройки.

Напоминание о дне рождения

В функции напоминание о днях рождения вы можете ввести даты до 10 дней рождения. Беспроводный телефон позвонит в указанное время во введенную дату. Нажмите любую кнопку для отключения сигнала звонка.

Ввод дня рождения

- 1 Нажмите кнопку ▲/▼, и с помощью ▲/▼ выберите **ACCESSORIES**.
- 2 Подтвердите выбор с помощью **OK**.
- 3 Выберите указанный далее пункт с помощью кнопок ▲/▼ **BIRTHDAY**.
- 4 Подтвердите с помощью **OK**.
- 5 Выберите указанный далее пункт с помощью кнопок ▲/▼ **<New>**.
- 6 Подтвердите с помощью **OK**.
- 7 Введите имя.
- 8 Подтвердите с помощью **OK**.
- 9 Введите день рождения, например ①⑧ ①⑥ для 8 июня.
- 10 Подтвердите с помощью **OK**.
- 11 Введите время, например ①④ ①① для 2 часов после полудня.
- 12 Подтвердите с помощью **OK**.

Просмотр дней рождения

- 1 Нажмите кнопку ▲/▼, и с помощью ▲/▼ выберите **ACCESSORIES**.
- 2 Подтвердите выбор с помощью **OK**.
- 3 Выберите указанный далее пункт с помощью кнопок ▲/▼ **BIRTHDAY**.
- 4 Подтвердите с помощью **OK**.

- 5 С помощью ▲/▼ выберите пункт, который вы желаете просмотреть.
- 6 Подтвердите с помощью **OK**. Будут показаны имя, дата и время звонка о дне рождения.
- 7 Выйдите из этой функции с помощью **↵**.

Изменение дня рождения

- 1 Нажмите кнопку ▲/▼, и с помощью ▲/▼ выберите **ACCESSORIES**.
- 2 Подтвердите выбор с помощью **OK**.
- 3 Выберите указанный далее пункт с помощью кнопок ▲/▼ **BIRTHDAY**.
- 4 Подтвердите с помощью **OK**.
- 5 С помощью ▲/▼ выберите пункт, который вы желаете изменить.
- 6 Нажмите кнопку ●● **Option**.
- 7 С помощью ▲/▼ выберите **EDIT ENTRY**.
- 8 Подтвердите выбор с помощью **OK**.
- 9 Измените имя. Используйте клавишу **C** для удаления отдельных символов.
- 10 Подтвердите выбор с помощью **OK**.
- 11 Измените дату.
- 12 Подтвердите выбор с помощью **OK**.
- 13 Измените время
- 14 Подтвердите выбор с помощью **OK**.

Удаление дня рождения

- 1 Нажмите кнопку ▲/▼, и с помощью ▲/▼ выберите **ACCESSORIES**.
- 2 Подтвердите выбор с помощью **OK**.
- 3 Выберите указанный далее пункт с помощью кнопок ▲/▼ **BIRTHDAY**.
- 4 Подтвердите с помощью **OK**.
- 5 С помощью ▲/▼ выберите пункт, который вы желаете удалить.
- 6 Нажмите кнопку ●● **Option**.
- 7 Выберите указанный далее пункт с помощью кнопок ▲/▼ **DELETE ENTRY**.
- 8 Подтвердите с помощью **OK**.
- 9 Подтвердите операцию удаления нажатием ●● **Yes**.

Изменение тона звонка

Вы можете назначить каждому дню рождения отдельный тон звонка.

- 1 Нажмите кнопку ▲/▼, и с помощью ▲/▼ выберите **ACCESSORIES**.
- 2 Подтвердите выбор с помощью **OK**.
- 3 Выберите указанный далее пункт с помощью кнопок ▲/▼ **BIRTHDAY**.
- 4 Подтвердите с помощью **OK**.
- 5 С помощью ▲/▼ выберите пункт, которому вы желаете назначить новый тон звонка.

- 6 Нажмите кнопку ●● **Option**.
- 7 С помощью ▲/▼ выберите **RINGER TYPE**.
- 8 Подтвердите выбор с помощью **OK**.
- 9 Выберите нужный тон звонка с помощью кнопок ▲/▼.
- 10 Подтвердите выбор с помощью **OK**.
- 11 С помощью ▲/▼, настройте громкость.
- 12 Подтвердите выбор с помощью **OK**.

Слежение за звуками в комнате

 Эта функция доступна, только если вы зарегистрировали несколько беспроводных телефонов на вашем аппарате и эти телефоны доступны с аппарата.

С помощью этой функции вы можете контролировать звуки в комнате (например, в детской спальне).

Настройка слежения за звуками в комнате

Сначала установите прослушивание комнаты на телефонной трубке.

- 1 На телефонной трубке нажмите ▲/▼, и используя ▲/▼ выберите **ACCESSORIES**.
- 2 Подтвердите выбор **OK**.
- 3 Используя ▲/▼ выберите **ROOM MONITOR..**
- 4 Подтвердите выбор **OK**.
- 5 Используя ▲/▼ выберите передающий сигнал телефон.
- 6 Нажмите ●● **Call**.
- 7 Передающий телефон начнет звонить. Нажмите **OK** чтобы принять вызов.
- 8 Используя ●● **Yes** активируйте baby-phone функцию на передающем телефоне.

Беспроводной телефон теперь подсоединен к остальным в режиме наблюдения. Установите передающим телефоном тот звук с которого вы хотите слышать. Оставьте телефонную трубку при себе.



 Если вам позвонят при активном режиме слежения за звуками в комнате, то будет звонить только аппарат. На беспроводном телефоне дисплей начнет светиться и появится сообщение.

Телефонные звонки при активном режиме слежения за звуками в комнате

Если вам позвонят при активном режиме слежения за звуками в комнате, то будет звонить только аппарат. На беспроводном телефоне дисплей начнет светиться и появится сообщение.

- 1 Нажмите кнопку ●● **ACCEPT** на беспроводном телефоне для приема звонка.
- 2 Нажмите кнопку  для завершения звонка. Беспроводный телефон вернется в работу в режиме слежения за звуками в комнате.

Вы можете звонить по телефону в режиме слежения за звуками в комнате.

- 1 Нажмите кнопку ●● **Call** и наберите нужный номер.
- 2 Нажмите кнопку  для выполнения телефонного соединения.
- 3 Нажмите кнопку  для завершения звонка. Беспроводный телефон вернется в работу в режиме слежения за звуками в комнате.

Завершение режима слежения за звуками в комнате

Нажмите кнопку  на любом из беспроводных телефонов для выключения режима слежения за звуками в комнате.

5 Автоответчик

 Нажмите **1** и **3** для печати и просмотра функций автоответчика.

Включение и выключение

На аппарате

 Если вы не запишите персонального сообщения-приветствия, то автоответчик использует стандартное анонимное сообщение, настроенное на заводе.

Нажмите **2** три раза, чтобы включить или выключить режим автоответчика. Если режим автоответчика включен, то на дисплее появится символ **2**.

 Вы можете также загрузить функцию нажатием клавиши **OK**, **7** **1** и **OK**.

На беспроводном телефоне

- 1 Нажмите кнопку **▲/▼**, и с помощью **▲/▼** выберите **VOICE MAIL**.
- 2 Подтвердите с помощью **OK**.
- 3 Используя **▲/▼** выберите **ON/OFF**.
- 4 Подтвердите выбор **OK**.
- 5 Используя **●** выберите **EDIT ENTRY**.
- 6 Используя **▲/▼**, выберите хотите ли вы чтобы автоответчик при его включении или выключении сохранял записанные на него сообщения или нет.
- 7 Подтвердите выбор **OK**.
- 8 Подтвердите выбор **●Valid..**

Редактирование исходящего сообщения

На аппарате

 Во время прослушивания нажмите клавишу **C** и **OK**, чтобы удалить текущее прослушиваемое исходящее сообщение. Настройте громкость с помощью **▲/▼**. Остановите прослушивание с помощью клавиши **STOP**.

Запись исходящего сообщения

- 1 Нажмите **2**.
- 2 Прокрутите до указанного пункта с помощью клавиш **▲/▼** **ИСХОД. СООБЩ..**
- 3 Подтвердите с помощью **OK**.
 Вы можете также загрузить функцию нажатием клавиши **OK**, **7** **5** и **OK**.
- 4 Прокрутите до указанного пункта с помощью клавиш **▲/▼** **СООБЩ. : ЗАПИСЬ**.
- 5 Подтвердите с помощью **OK**.
- 6 Нажмите **OK** для записи исходящего сообщения. Дождитесь тона подтверждения и начните диктовать свое сообщение.

 Исходящее сообщение должно быть дольше десяти секунд и короче тридцати секунд.

7 Нажмите **OK** для завершения записи. Ваша запись будет воспроизведена.

 Если исходящее сообщение слишком тихое, то запишите его ещё раз. Для записи поднимите телефонную трубку и продикуйте текст сообщения в микрофон.

Прослушивание исходящего сообщения

- 1 Нажмите **2**.
- 2 Прокрутите до указанного пункта с помощью клавиш **▲/▼** **ИСХОД. СООБЩ..**
- 3 Подтвердите с помощью **OK**.
 Вы можете также загрузить функцию нажатием клавиши **OK**, **7** **5** и **OK**.
- 4 Используйте клавишу **▲/▼** для выбора **СООБЩ. : ВОСПРОИЗ..**
- 5 Подтвердите выбор с помощью **OK**. Ваше исходящее сообщение будет воспроизведено.



Использование анонимного исходящего сообщения

Вы можете заменить ваше личное исходящее сообщение на заводское анонимное исходящее сообщение.

- 1 Нажмите **2**.
- 2 Прокрутите до указанного пункта с помощью клавиш **▲/▼** **ИСХОД. СООБЩ..**
- 3 Подтвердите с помощью **OK**.
 Вы можете также загрузить функцию нажатием клавиши **OK**, **7** **5** и **OK**.
- 4 Используйте клавишу **▲/▼** для выбора **СООБЩ. : СТАНДАРТ**.
- 5 Подтвердите выбор с помощью **OK**. Ваше исходящее сообщение будет воспроизведено.

Использование исходящего сообщения без возможности записи

Вы можете записать сообщение, которое абонент может прослушать, но на которое он не может ответить (= внешняя памятка).

- 1 Нажмите **2**.
- 2 Прокрутите до указанного пункта с помощью клавиш **▲/▼** **ЗАМЕТКИ: ИСХ..**
- 3 Подтвердите с помощью **OK**.
 Вы можете также загрузить функцию нажатием клавиши **OK**, **7** **6** и **OK**.
- 4 Используйте клавишу **▲/▼** для выбора режима включенного или выключенного исходящего сообщения без возможности записи ответа.
- 5 Подтвердите с помощью **OK**.
 При записи исходящего сообщения аппарат спросит, желаете ли вы использовать старое исходящее сообщение или нужно записать новое. Подтвердите с помощью **OK**.

6 Запись нового исходящего сообщения:



Нажмите **OK** для записи исходящего сообщения. Дождитесь тона подтверждения и начните диктовать свое сообщение.

 Исходящее сообщение должно быть дольше десяти секунда.

7 Нажмите **OK** для завершения записи. Ваша запись будет воспроизведена.

 Если исходящее сообщение слишком тихое, то запишите его ещё раз. Для записи поднимите телефонную трубку и произнесите текст сообщения в микрофон.

На беспроводном телефоне

 Нажмите кнопку **C** для возврата к предыдущему уровню меню. Нажмите кнопку  для закрытия меню и возвращения в начальный режим.

Запись исходящего сообщения:

1 Нажмите кнопку **▲/▼**, и с помощью **▲/▼** выберите **VOICE MAIL**.

2 Подтвердите с помощью **OK**.

3 Выберите указанный далее пункт с помощью кнопок **▲/▼** **OUTGOING MSG..**

4 Подтвердите с помощью **OK**.

5 С помощью **▲/▼** выберите **EDIT ENTRY**.

6 Подтвердите с помощью **OK**.

7 Нажмите кнопку **●●** **Begin** для запуска записи. Дождитесь тона подтверждения и начните диктовать свое сообщение.

 С помощью **●** **Exit** вы можете отменить запись.

8 Нажмите кнопку **●●** **End** для завершения записи. Ваша запись будет воспроизведена.

9 Вы можете завершить воспроизведение исходящего сообщения с помощью кнопки **●●** **End**.

10 Нажмите кнопку **●●** **Yes** для сохранения записи. С помощью **●** **No** вы можете вызвать меню записи.

 Исходящее сообщение должно быть дольше десяти секунда и короче тридцати секунд.

Воспроизведение исходящего сообщения

1 Нажмите кнопку **▲/▼**, и с помощью **▲/▼** выберите **VOICE MAIL**.

2 Подтвердите с помощью **OK**.

3 Выберите указанный далее пункт с помощью кнопок **▲/▼** **OUTGOING MSG..**

4 Подтвердите с помощью **OK**.

5 С помощью **▲/▼** выберите **PLAY**.

6 Подтвердите выбор с помощью **OK**.

7 Вы можете завершить воспроизведение исходящего сообщения с помощью кнопки **●●** **End**.

8 Нажмите кнопку **●●** **Yes** для сохранения записи. С помощью **●** **No** вы можете вызвать меню записи.

Использование анонимных исходящих сообщений

Вы можете заменить ваше личное исходящее сообщение на заводское анонимное исходящее сообщение.

1 Нажмите кнопку **▲/▼**, и с помощью **▲/▼** выберите **VOICE MAIL**.

2 Подтвердите с помощью **OK**.

3 Выберите указанный далее пункт с помощью кнопок **▲/▼** **OUTGOING MSG..**

4 Подтвердите с помощью **OK**.

5 С помощью **▲/▼** выберите **DEFAULT**.

6 Подтвердите выбор с помощью **OK**.

7 Используя **●●** выберите **Yes** для того, чтобы выбрать функцию. Используя **●** выберите **No** для того, чтобы отменить выбранную функцию.

8 Включение функции: Ваше исходящее сообщение будет воспроизведено. С помощью **●●** **End**, вы можете завершить воспроизведение сообщения.

Прослушивание сообщений

На аппарате

 Нажмите **#** для прослушивания следующего сообщения. С помощью цифровых кнопок вы можете сразу же загрузить нужное сообщение. Во время прослушивания нажмите клавишу **C** и **OK** чтобы удалить текущее прослушиваемое сообщение. Настройте громкость с помощью **▲/▼**. Остановите прослушивание с помощью клавиши **STOP**.

Прослушивание новых сообщений

Если автоответчик записал новые сообщения, то кнопка  будет мигать. На дисплее показано количество новых сообщений.

1 Нажмите .

2 Подтвердите выбор с помощью **OK**.

3 Новые сообщения будут воспроизводиться.

Повторное прослушивание сообщений

1 Нажмите .

2 Используйте клавишу **▲/▼** для выбора **СООБЩЕНИЙ**.

3 Подтвердите выбор с помощью **OK**.

 Вы можете также загрузить функцию нажатием клавиши **OK**, **⑦②** и **OK**.

4 Используйте клавишу **▲/▼** для выбора **СООБЩ. : ВОСПРОИЗ.**

5 Подтвердите выбор с помощью **OK**. Сообщения будут воспроизводиться.

На беспроводном телефоне

 Вы можете также вызвать функцию нажатием и удержанием клавиши **①/②** (не менее двух секунд).

Прослушивание новых сообщений

Если приняты новые сообщения, то на дисплее беспроводного телефона появится сообщение об этом.

- 1 Нажмите кнопку **OK**.
- 2 Выберите сообщение с помощью кнопок **▲/▼**.
- 3 Подтвердите с помощью **OK**. Сообщение будет воспроизведено. Вы можете отменить воспроизведение или переключаться между сообщениями.

Прерывание воспроизведения: Нажмите **②** для приостановки воспроизведения; нажмите кнопку **②** для возобновления воспроизведения.

Навигация: Нажмите **①** для возврата к началу текущего сообщения. Нажмите кнопку **③** для прослушивания следующего сообщения.

Окончание воспроизведения: Нажмите **↵**.

Повторное прослушивание сообщений

- 1 Нажмите кнопку **▲/▼**, и с помощью **▲/▼** выберите **VOICE MAIL**.
- 2 Подтвердите с помощью **OK**.
- 3 С помощью **▲/▼** выберите **MESSAGES**.
- 4 Подтвердите выбор с помощью **OK**.
- 5 С помощью **▲/▼** выберите **PLAY**.
- 6 Подтвердите выбор с помощью **OK**.
- 7 Выберите нужное сообщение с помощью **▲/▼**.
- 8 Подтвердите выбор с помощью **OK**. Сообщение будет воспроизведено.

 Нажмите кнопку **②** для прерывания текущего сообщения. Нажмите кнопку **①** и **③** для навигации по сообщениям.

Удаление сообщений

На аппарате

Удаление отдельного сообщения

Во время прослушивания нажмите клавишу **С** и **OK** чтобы удалить текущее прослушиваемое сообщение.

Удаление прослушанных сообщений

 Ещё не прослушанные сообщения надо сначала прослушать, только после этого их можно удалить.

- 1 Нажмите **②/③**.
- 2 Используйте клавишу **▲/▼** для выбора **СООБЩЕНИЙ**.

- 3 Подтвердите выбор с помощью **OK**.

 Вы можете также загрузить функцию нажатием клавиши **OK**, **⑦②** и **OK**.

- 4 Используйте клавишу **▲/▼** для выбора **СООБЩ.: УДАЛИТЬ**.

- 5 Подтвердите выбор с помощью **OK**. Прослушанные сообщения будут удалены.

 Вы можете также удалить уже прослушанные сообщения нажатием клавиш **С** и **OK** в начальном режиме.

На беспроводном телефоне

Удаление одного сообщения

Во время прослушивания нажмите клавишу **①** для удаления текущего сообщения.

Удаление уже прослушанных сообщений

 Ещё не прослушанные сообщения надо сначала прослушать, только после этого их можно удалить.

- 1 Нажмите кнопку **▲/▼**, и с помощью **▲/▼** выберите **VOICE MAIL**.
- 2 Подтвердите с помощью **OK**.
- 3 С помощью **▲/▼** выберите **MESSAGES**.
- 4 Подтвердите выбор с помощью **OK**.
- 5 С помощью **▲/▼** выберите **DELETE OLD**.
- 6 Подтвердите выбор с помощью **OK**.
- 7 Подтвердите операцию удаления нажатием **●● Yes**. С помощью **● No** вы можете отменить эту функцию.

Настройка переадресации и дистанционного доступа

 Эти функции доступны только на аппарате.

Ввод кода доступа

Вы должны ввести код доступа, чтобы можно было принимать переадресованные сообщения, а также проверять автоответчик и управлять им с других телефонов.

 Код доступа должен отличаться от кода VIP.

- 1 Нажмите **②/③**.
- 2 Используйте клавишу **▲/▼** для выбора **КОД ДОСТУПА**.
- 3 Подтвердите выбор с помощью **OK**.
 Вы можете также загрузить функцию нажатием клавиши **OK**, **⑦⑨** и **OK**.
- 4 Введите четырехзначный код.
- 5 Подтвердите выбор с помощью **OK**.

Переадресация сообщений

Аппарат может пересылать сообщения на указанный телефонный номер. После приема настроенного числа сообщений аппарат звонит по определенному номеру. Если на звонок отвечают, то аппарат воспроизводит текст приветствия. Затем человек на другом телефоне должен ввести код доступа. Если код не будет введен или три раза будет введен неправильный код, то аппарат разъединится.

- 1 Нажмите **☰**.
- 2 Используйте клавишу **▲/▼** для выбора **ПЕРЕАДРЕСАЦ..**

- 3 Подтвердите выбор с помощью **ОК**.

 Вы можете также загрузить функцию нажатием клавиши **ОК**, **⑦⑦** и **ОК**.

- 4 Используйте клавишу **▲/▼** для выбора нужного режима - включения или выключения режима переадресации.

- 5 Подтвердите выбор с помощью **ОК**.

- 6 Введите номер телефона, на который надо пересылать принятые сообщения.

- 7 Подтвердите выбор с помощью **ОК**.

- 8 Используйте клавишу **▲/▼** для выбора числа сообщений, которые надо собрать в группу и пересылать вместе.

- 9 Подтвердите выбор с помощью **ОК**.

 При записи сообщения аппарат спросит, желаете ли вы использовать старое сообщение или нужно записать новое сообщение. Подтвердите с помощью **ОК**.

- 10 **Запись нового текста приветствия:** Нажмите **ОК** для записи текста приветствия. Подождите появления тонального сигнала подтверждения и затем начните диктовать текст.

- 11 Нажмите **ОК** для завершения записи. Ваша запись будет воспроизведена.

Использование дистанционного управления

С помощью звонка по телефону вы можете прослушивать и удалять сообщения, записать новое исходящее сообщение и включить или выключить автоответчик.

 Телефон дистанционного управления должен быть настроен в режим тонового набора номера. Нажмите кнопку в течение 50 секунд, иначе соединение будет разъединено (зависит от страны и телефонной сети).

- 1 Введите ваш телефонный номер.

- 2 Дождитесь, когда включится автоответчик и начнет воспроизводить исходящее сообщение.

- 3 Введите код доступа.

- 4 Аппарат прервет воспроизведение исходящего сообщения и начнет воспроизводить новые сообщения. Если новых сообщений не принято,

то вы услышите два тональных сигнала подтверждения.



Если вы выберете опцию **5/2** для количество звонков автоответчика, то при наличии новых сообщений автоответчик включится после двух звонков. Если новых сообщений не получено, то аппарат будет звонить пять раз. Если аппарат не включает автоответчик после двух звонков, то новых сообщений нет. Вы можете прерывать операцию дистанционного доступа без установки соединения, за которое не надо будет платить.

- 5 Описанные ниже функции доступны с цифровых кнопок.

- 6 Положите трубку для завершения сеанса дистанционного управления.

Функции дистанционного управления

Прослушивание сообщений

Повторное прослушивание текущего сообщения: Нажмите **①**.

Прослушивание всех сообщений: Нажмите **②**.

Прослушивание следующего сообщения: Нажмите **③**.

Удаление сообщений

Удалить текущее сообщение: Во время прослушивания сообщения нажмите **⑥**.

Удалить все сообщения: Во время прослушивания всех сообщений нажмите **⑥**.

Нажмите **⑥** еще раз в течение пяти секунд для подтверждения удаления.

Исходящее сообщение

Прослушивание исходящего сообщения: Нажмите **⑤**.

Запись нового исходящего сообщения:

- 1 Нажмите **④**.

- 2 Дождитесь двух тональных сигналов подтверждения.

- 3 Нажмите **④**.

- 4 Подождите появления долгого тонального сигнала подтверждения и затем начните диктовать текст.

- 5 Нажмите **④** для завершения записи.

Функции управления

Отмена последней функции: Нажмите **⑧**.

Выключить автоответчик: Нажмите **⑦**.

Включить автоответчик: Нажмите **⑨**.

Запись внутренних памяток

На аппарате

Вы можете записывать голосовые сообщения (= памятки), которые можно воспроизводить в качестве сообщений. Настроенный для сообщений предел длительности записи действует также и для длительности записи памяток.

 Настроенная длительность записи входящих сообщений также ограничивает длительность внутренних памяток.

- 1 Нажмите .
- 2 Прокрутите до указанного пункта с помощью клавиш **▲/▼** **КОРОТ. СООБЩ.**.

- 3 Подтвердите с помощью **ОК**.

 Вы можете также загрузить функцию нажатием клавиши **ОК**, **7** **8** и **ОК**.

- 4 Нажмите **ОК** для записи голосового сообщения. Дождитесь тона подтверждения и начните диктовать свое сообщение.
- 5 Нажмите **ОК** для завершения записи. Ваша запись будет воспроизведена. После этого кнопка  начнет мигать. Голосовое сообщение отображается в качестве нового сообщения.

 Если исходящее сообщение слишком тихое, то запишите его ещё раз. Для записи поднимите телефонную трубку и произнесите текст сообщения в микрофон.

На беспроводном телефоне

- 1 Нажмите кнопку **▲/▼**, и с помощью **▲/▼** выберите **VOICE MAIL**.
 - 2 Подтвердите с помощью **ОК**.
 - 3 С помощью **▲/▼** выберите **MESSAGES**.
 - 4 Подтвердите выбор с помощью **ОК**.
 - 5 С помощью **▲/▼** выберите **RECORD MEMO**.
 - 6 Подтвердите выбор с помощью **ОК**.
 - 7 Нажмите кнопку **●● Begin** для запуска записи. Дождитесь тона подтверждения и начните диктовать свое сообщение.
-  С помощью **● Exit** вы можете отменить запись.
- 8 Нажмите кнопку **●● End** для завершения записи. Ваша запись будет воспроизведена.
 - 9 С помощью **●● End**, вы можете завершить воспроизведение сообщения.
 - 10 Нажмите кнопку **●● Yes** для сохранения записи. С помощью **● No** вы можете вызвать меню записи.

Голосовое сообщение отображается в качестве нового сообщения.



Изменение настроек

 Эти функции доступны только на аппарате.

Ввод кода VIP



Если звонящий вводит код VIP, то аппарат продолжает звонить, даже если автоответчик начал обрабатывать вызов. За счет этой функции некоторые абоненты смогут дозвониться до вас, даже если вы настроили нулевое количество звонков для включения автоответчика.

 Для дистанционного управления код доступа должен отличаться от кода VIP.

- 1 Нажмите .
 - 2 Используйте клавишу **▲/▼** для выбора **VIP КОД**.
 - 3 Подтвердите выбор с помощью **ОК**.
-  Вы можете также загрузить функцию нажатием клавиши **ОК**, **7** **8** и **ОК**.
- 4 Введите четырехзначный код.
 - 5 Подтвердите выбор с помощью **ОК**.

Настройка длительности записи

Вы можете ограничить длительность входящих сообщений и внутренних памяток.

- 1 Нажмите .
 - 2 Используйте клавишу **▲/▼** для выбора **ВРЕМЯ ЗАПИСИ**.
 - 3 Подтвердите выбор с помощью **ОК**.
-  Вы можете также загрузить функцию нажатием клавиши **ОК**, **7** **8** и **ОК**.
- 4 Используйте клавишу **▲/▼** для выбора нужной длительности записи или отмены ограничения (автоматически).
 - 5 Подтвердите выбор с помощью **ОК**.

6 Факс

Нажмите **1** и **4** для печати указаний по передаче факсов и о настройке коммутатора факса.

! Не загружайте в аппарат следующие документы ...

... влажные, с исправлениями, сделанными корректирующей пастой, грязных страниц и мелованных страниц.

... написанных слабым карандашом, цветным карандашом, мелом или художественным мелком.

... страниц из газет или журналов (с типографской краской).

... со спиатыми листами или листами, скрепленных скрепками или клейкой лентой или клеєм.

... с наклеенными листочками-памятками.

... со смятыми или порванными листами.

Используйте документы с форматом **A5** или **A4** с плотностью от 60 до 100 г/м². Вы можете одновременно загрузить **до 10 листов**.

Нажмите **STOP** для вывода документов, не передавая их.

Отправка факса

1 Загрузите документы в податчик лицевой стороной вверх. Самый верхний документ будет подан первым.



2 Затем настройте нужное разрешение. Вы можете выбирать значения разрешения **РАЗРЕШ.: СТАНДАРТ** (для обычных документов), **РАЗРЕШ.: ХОРОШЕЕ** (для документов с мелким шрифтом или рисунками) и **РАЗРЕШ.: ФОТО** (для фотографий). Нажмите **☑**. Настроенное значение разрешения

отображается на экране. Нажмите **☑** еще раз для изменения разрешения.

Вы можете настроить контраст по умолчанию (смотрите также раздел Настройки, страница 38).

3 Выберите нужный телефонный номер. Набор номера можно выполнить разными способами.

4 Нажмите **START**.

Если подписчик занят, то устройство наберет номер еще раз чуть позже. Нажмите **STOP**, для того, чтобы отменить процесс передачи. После передачи, устройство напечатает отчет о передаче, в зависимости от установок.

Ручной набор номера: Наберите телефонный номер с помощью цифровой клавиатуры.

Телефонная книга:

1 Нажмите **A-Z**

Вы можете также загрузить записи телефонной книги нажатием **OK**, **1 1** и **OK**.

2 Используйте клавишу **▲/▼** для выбора нужного пункта телефонной книги. Для ускорения навигации по телефонной книге введите с цифровой клавиатуры первые буквы.

Вы можете сохранить одного абонента несколько раз под одним именем в различных категориях. В телефонной книге после записи показана первая буква категории.

Скоростной набор: Нажмите нужную кнопку скоростного набора (**1 ... 6**).

Список повторного набора: Нажмите **☑**. Используйте клавишу **▲/▼** для выбора нужного пункта из списка набранных номеров.

Вы можете также загрузить список повторного набора нажатием клавиши **OK**, **2 2** и **OK**.

Список звонивших: Удерживайте клавишу **☑** нажатой (не менее двух секунд). Используйте клавишу **▲/▼** для выбора нужного пункта из списка звонивших абонентов.

Вы можете также загрузить список звонивших нажатием клавиши **OK**, **2 1** и **OK**.

Для работы этой функции в вашей телефонной линии должен быть включен режим указания телефонной линии абонента (CLIP) (зависит от страны и от телефонной сети). Номер и имя звонящего не будут показаны, если он решит скрыть свой номер.

Ручная передача факса

1 Загрузите документ.

2 Нажмите **☑**.

3 С помощью цифровой клавиатуры введите нужный телефонный номер или выберите записанного в аппарате абонента.

4 Нажмите **START**.

Широкая рассылка

Вы можете последовательно разослать один факс многим получателям.

Раздельный ввод получателей

- 1 Загрузите документ.
- 2 Нажмите **OK**, **③④** и **OK**. Документ сканируется.
- 3 С помощью цифровой клавиатуры введите нужный телефонный номер или выберите записанного в аппарате абонента.
- 4 Подтвердите выбор с помощью **OK**.
- 5 Введите дополнительные телефонные номера.
- 6 Подтвердите выбор с помощью **OK**. Вы можете ввести до 25 получателей.
- 7 Нажмите **START**. Аппарат последовательно отошлет факсимильное сообщение всем получателям.

Отправка факса группе

- 1 Загрузите документ.
- 2 Нажмите **OK**, **①③** и **OK**.
- 3 Используйте клавишу **▲/▼** для выбора группы, которой вы желаете отправить факс.
- 4 Подтвердите выбор с помощью **OK**.
- 5 Используйте клавишу **▲/▼** для выбора **ОТПРАВИТЬ ФАКС?**.
- 6 Подтвердите выбор с помощью **OK**.

 Если аппарат не может дозвониться до получателя, то факсимильное сообщение отправляется другим получателям. После того, как аппарат обзвонит всех получателей, он повторно набирает номера тех получателей, с которыми ранее соединиться не удалось.

Задержанная передача факса

Если вы желаете воспользоваться сниженными тарифами связи или до получателя можно дозвониться только в определенное время, то вы можете отослать факс позже, с задержкой до 24 часов.

- 1 Загрузите документ.
- 2 Нажмите **OK**, **③③** и **OK**.
- 3 Введите время, в которое документ следует отослать, например, **①④④①①** в 2 часа после полудня.
- 4 Подтвердите с помощью **OK**.
- 5 С помощью цифровой клавиатуры введите нужный телефонный номер или выберите записанного в аппарате абонента.
- 6 **Выберите записанного в аппарате абонента:** Подтвердите выбранного абонента с помощью **OK**.
- 7 Нажмите **START**. Аппарат перейдет в режим ожидания и отправит факс в указанное время. Вы можете продолжать звонить по аппарату и принимать факсы.

Нажмите **STOP** для вывода документа. Это прерывает работу в режиме ожидания.

Прием факсов

Если вы не изменили заводские настройки, то принятые факсы сразу же будут распечатываться. Если в аппарат не загружена бумага или красящая лента, то аппарат запоминает входящие факсы. Кнопка  будет мигать. После заправки новой красящей ленты или загрузки бумаги запомненные факсы будут распечатаны.

 Проверьте, что вы правильно загрузили и зажали бумагу в лотке. Рычаг справа от механизма подачи бумаги должен быть в заднем положении.

Если появилось сообщение о переполнении памяти, то сообщения больше приниматься не будут. На дисплее появится предупреждение. Дополнительная информация приведена в разделе о технических характеристиках аппарата.

 Если при распечатывании факсов возникают проблемы, то можно воспользоваться сервисным кодом (смотрите раздел Техническое обслуживание, страница 51).

Опрос факсов

С помощью функции передачи по опросу вы можете принимать факсы, которые подготовлены для отправки на том аппарате, на который вы звоните. Вы также можете подготовить на вашем аппарате документы для опроса другими аппаратами.

Непосредственный опрос факсов

- 1 С помощью цифровой клавиатуры введите нужный телефонный номер или выберите записанного в аппарате абонента.

 Если вы желаете опросить факс-сообщения с линии расширения или с подадреса, то добавьте его номер после телефонного номера. После ввода, нажмите кнопку **R** и затем введите номер расширения или подадреса. Вторая часть номера будет набираться только после установки соединения с основной частью номера.

- 2 Удерживайте клавишу **START** нажатой (не менее двух секунд).

Опрос защищенных факсов

С помощью этой функции вы можете опросить факсы, которые защищены кодом (паролем).

- 1 Нажмите **OK**, **③①** и **OK**.
- 2 Введите код.
- 3 Подтвердите выбор с помощью **OK**.
- 4 С помощью цифровой клавиатуры введите нужный телефонный номер или выберите записанного в аппарате абонента.
- 5 Нажмите **START**.

Отправка факсов с помощью опроса

 Защита вашего документа от несанкционированного опроса с помощью кода.

Абонент, который знает код, может извлечь этот документ с вашего аппарата. Вы можете продолжать звонить по аппарату и принимать факсы.

- 1 Загрузите документ.
- 2 Нажмите **OK**, **③** **②** и **OK**.
- 3 Введите код (не более 20 символов).
- 4 Подтвердите выбор с помощью **OK**.

Нажмите **STOP** для вывода документа. Это прерывает работу в режиме ожидания.

Использование шаблонов факса

В памяти аппарата хранится пять шаблонов для факсимильных сообщений, которые вы можете использовать. С помощью этих шаблонов можно быстро создать сообщение, например, короткое сообщение или приглашение.

- 1 Нажмите **OK**, **④** **③** и **OK**.
- 2 С помощью **▲/▼** выберите шаблон, который вы хотите распечатать.
- 3 Подтвердите с помощью **OK**. Аппарат распечатает шаблон.
- 4 Заполните шаблон и пошлите его нужному получателю по факсу.

7 Копировальный аппарат

Нажмите **1** и **5** для печати справки по копированию.

Используйте документы с форматом **A5** или **A4** с плотностью от 60 до 100 г/м². Вы можете одновременно загрузить **до 10 листов**.

Загрузка документов

1 Загрузите документы в податчик лицевой стороной вверх. Самый верхний документ будет подан первым.



2 Затем настройте нужное разрешение. Вы можете выбирать значения разрешения **РАЗРЕШ.: СТАНДАРТ** (для обычных документов), **РАЗРЕШ.: ХОРОШЕЕ** (для документов с мелким шрифтом или рисунками) и **РАЗРЕШ.: ФОТО** (для фотографий). Нажмите **1**. Настроенное значение разрешения отображается на экране. Нажмите **1** еще раз для изменения разрешения.

Вы можете настроить контраст по умолчанию (смотрите также раздел Настройки, страница 38).

Копирование

Нажмите **COPY** на короткое время. Будет выполнено копирование.

Получение нескольких копий

1 Удерживайте клавишу **COPY** нажатой (не менее двух секунд).

2 Введите нужное количество копий документа (максимум 15 копий).

3 Нажмите **COPY**.

4 Используйте клавишу **▲/▼** для выбора, нужно ли увеличить или уменьшить документ в процессе копирования. Вы можете увеличить до 200% или уменьшить до 50% от размеров оригинала.

5 Подтвердите выбор с помощью **OK**. Будет выполнено копирование.

Нажмите **STOP** для вывода документов, не копируя их.

8 SMS

(функция поддерживается не во всех странах и телефонных сетях)

 Нажмите **1** и **8** для печати указаний по функциям SMS.

Требования для SMS

Ваш аппарат заранее настроен на использование функции SMS (служба коротких сообщений). Для работы функции SMS должен быть активирован режим представления определения вызывающей линии (CLIP). Возможно, что вы не сможете принимать и отправлять сообщения SMS с аппарата, подключенного к офисной миниАТС (зависит от страны и телефонной сети).

 Если у вас возникнут проблемы при отправке сообщений SMS, то возможно, что их причина связана с использованием секретного номера или с подключением аппарата к старой системе ISDN.

 Узнайте у вашего провайдера телефонных услуг ...

... должны ли вы зарегистрироваться для использования службы SMS.

... провайдерам каких мобильных сетей связи вы можете отправлять сообщения SMS

... какие тарифы действуют.

... какие функции доступны.

Отправка SMS

На аппарате

1 Нажмите **✉**.

 Вы можете также загрузить функцию нажатием клавиши **OK**, **6****1** и **OK**.

2 Вы можете вводить символы с помощью цифровых кнопок (смотрите маркировку на кнопках). Нажмите **0** для ввода специальных символов. Вы можете перемещать курсор с помощью **▲▼**. Используйте клавишу **C** для удаления отдельных символов. Нажмите и удерживайте нажатой кнопку **C** (не менее двух секунд) для удаления всего текста.

Вы можете ввести до 160 символов. Нажмите кнопку **COPY** для печати сообщения SMS перед его отправкой.

 Пять последних записанных сообщений SMS сохраняются в память в качестве шаблонов. Нажмите кнопку **☑**, пока не появится нужное сообщение.

3 Подтвердите с помощью **OK**.

4 С помощью цифровой клавиатуры введите нужный телефонный номер или выберите записанного в аппарате абонента.

 Вы можете отправить сообщение SMS нескольким получателям - до пяти получателей. Нажмите кнопку **OK** После ввода пункта (абонента).

5 Нажмите кнопку **✉**. Сообщение будет отправлено.

На беспроводном телефоне

Отправка SMS

 Вы можете выполнять навигацию по тексту сообщения с помощью кнопок **▲▼**. Используйте клавишу **C** для удаления отдельных символов. Нажмите кнопку **☐** для закрывания меню и возвращения в начальный режим.

1 Нажмите кнопку **✉**.

 Вы можете также вызвать функцию нажатием клавиши **▲▼** и выбором с помощью **▲▼** SMS. Подтвердите с помощью **OK**.

2 С помощью **▲▼** выберите **SEND SMS**.

3 Подтвердите выбор с помощью **OK**.

4 Введите текст. Вы можете вводить символы с помощью цифровых кнопок (смотрите маркировку на кнопках). Вводите специальные символы с помощью **0** или **#**. Нажмите и удерживайте нажатой нужную кнопку или нажимайте ее несколько раз, пока нужный символ не появится на дисплее. Вы можете ввести до 160 символов.

 Переключение клавиатуры в режим прописных или строчных букв: Нажмите кнопку **●● Select**. С помощью **▲▼** выберите, какие буквы вы желаете вводить - прописные или строчные. Подтвердите с помощью **OK**. Нажмите и удерживайте нажатой кнопку ***** (не менее двух секунд) для переключения между прописными и строчными буквами.

Нажмите кнопку **●● Select**. С помощью **▲▼** выберите **INSERT CHAR.** для ввода символа. Подтвердите с помощью **OK**.

Нажмите кнопку **●● Select**. С помощью **▲▼** выберите **CANCEL** Для удаления всего текста сообщения. Подтвердите с помощью **OK**. Подтвердите операцию удаления нажатием **●● Yes**.

5 Подтвердите выбор с помощью **OK**.

6 Введите нужный номер с помощью цифровой клавиатуры или позвоните по запомненному пункту (абоненту).

7 Подтвердите выбор с помощью **OK**.

8 Нажмите кнопку **●● Confirm** для отправки сообщения SMS. Нажмите кнопку **● EDIT ENTRY** для повторного редактирования сообщения.

 После отправки вы можете сохранить сообщение SMS. Нажмите кнопку **●● Yes** для сохранения сообщения SMS. Нажмите кнопку **● No** для удаления сообщения SMS.

Отправка сообщений SMS по телефонной книге

Вы можете выбрать пункт абонента в телефонной книге и затем вызвать меню SMS.

1 Кратковременно нажмите кнопку **☐** для вызова телефонной книги аппарата. Нажмите и удерживайте кнопку **☐** (не менее двух секунд) для вызова телефонной книги беспроводного телефона.

- 2 Выберите пункт нужного абонента с помощью ▲/▼.
- 3 Нажмите кнопку ●● **Option**.
- 4 С помощью ▲/▼ выберите **SEND SMS**.
- 5 Подтвердите выбор с помощью **OK**. Откроется меню Отправка SMS.

SMS на электронную почту

(функция поддерживается не во всех странах и телефонных сетях)

Вы можете послать смс на e-mail адрес.

- 1 Нажмите кнопку .

 Вы можете также вызвать функцию нажатием клавиши ▲/▼ и выбором с помощью ▲/▼ **SMS**. Подтвердите с помощью **OK**.

- 2 Используя ▲/▼ выберите **EDIT EMAIL**.
- 3 Подтвердите выбор **OK**.
- 4 Введите текст, как описано в разделе Отправка SMS.
- 5 Подтвердите с помощью **OK**.
- 6 Введите e-mail адрес. Нажмите и удерживайте  до тех пор, пока не появится символ @.

 В адресах электронной почты не должно быть пробелов.

- 7 Подтвердите выбор **OK**.
- 8 Нажмите кнопку ●● **Confirm** для отправки сообщения SMS. Нажмите кнопку ● **EDIT ENTRY** для повторного редактирования сообщения.

SMS на факс

(функция поддерживается не во всех странах и телефонных сетях)

Вы можете послать смс в виде факса на устройство для приема факсов.

- 1 Нажмите кнопку .

 Вы можете также вызвать функцию нажатием клавиши ▲/▼ и выбором с помощью ▲/▼ **SMS**. Подтвердите с помощью **OK**.

- 2 Используя ▲/▼ выберите **EDIT FAX**.
- 3 Подтвердите выбор **OK**.
- 4 Введите текст, как описано в разделе Отправка SMS.
- 5 Подтвердите с помощью **OK**.
- 6 Введите желаемый номер, используя цифровую клавиатуру или выбрав сохраненную запись в телефонной книге.
- 7 Вы можете присвоить название (ссылку), которая появится в верхней части факса.
- 8 Подтвердите выбор **OK**.
- 9 Нажмите кнопку ●● **Confirm** для отправки сообщения SMS. Нажмите кнопку ● **EDIT ENTRY** для повторного редактирования сообщения.

Уведомление по SMS

Вы можете настроить аппарат на отправку сообщения SMS на указанный вами телефонный номер после приема факсов или сообщений SMS или после того, как автоответчик примет звонки или голосовые сообщения в ваше отсутствие.

- 1 Нажмите кнопку **OK**,  и **OK**.
- 2 Используйте клавишу ▲/▼ для выбора режима информирования о новых сообщениях SMS.
- 3 Подтвердите выбор с помощью **OK**.
- 4 Используйте клавишу ▲/▼ для выбора режима информирования о новых сообщениях SMS.
- 5 Подтвердите выбор с помощью **OK**.
- 6 Используйте клавишу ▲/▼ для выбора режима информирования о новых факсимильных сообщениях.
- 7 Подтвердите выбор с помощью **OK**.
- 8 Используйте клавишу ▲/▼ для выбора режима информирования о новых сообщениях на автоответчике.
- 9 Подтвердите выбор с помощью **OK**.
- 10 Введите номер телефона, на который надо будет отправить сообщение SMS.
- 11 Подтвердите выбор с помощью **OK**. На дисплее появится сообщение о том, что активирован режим уведомлений по SMS.

Прием SMS

 Проверьте, что вы правильно загрузили и зажали бумагу в лотке. Рычаг справа от механизма подачи бумаги должен быть в заднем положении.



Принятые сообщения SMS автоматически распечатываются. Если вы выключите функцию автоматической печати, то сообщения SMS будут запоминаться. Ваш аппарат может сохранить до 30 принятых сообщений SMS.

Чтение сообщения SMS



На аппарате

Чтение нового сообщения SMS

После приема нового сообщения SMS кнопка  начинает светиться.



- 1 Нажмите кнопку .
- 2 Используйте клавишу ▲/▼ для выбора сообщений SMS.
- 3 Нажмите кнопку . Откроется меню Чтение SMS.

Загрузка ранее прочитанных сообщений SMS

- 1 Нажмите кнопку **OK**, **6** **2** и **OK**.
- 2 Используйте клавишу **▲/▼** для выбора сообщения SMS, которые вы желаете прочесть. Непрочитанные сообщения SMS помечены символом *.
- 3 Подтвердите выбор с помощью **OK**.
 Вы можете перемещать курсор с помощью кнопки **▲/▼**. Нажмите кнопку **COPY** для печати сообщения SMS.
- 4 Нажмите кнопку **STOP** для возврата к списку сообщений SMS.
 Нажмите кнопку **OK** для загрузки дополнительных функций SMS.

На беспроводном телефоне

Чтение сообщений SMS

- 1 Нажмите кнопку .
 Вы можете также вызвать функцию нажатием клавиши **▲/▼** и выбором с помощью **▲/▼** SMS. Подтвердите с помощью **OK**.
- 2 Нажмите кнопку **▲/▼** для выбора **READ SMS**.
- 3 Подтвердите выбор с помощью **OK**.
- 4 Выберите нужную память сообщений с помощью **▲/▼**. Количество хранящихся в папке сообщений будет показано в скобках.

NEW – Содержит новые сообщения

INBOX – Содержит прочтенные и сохраненные сообщения.

SENT – Содержит посланные сообщения, которые вы сохранили.

DRAFT – Содержит сообщения, которые еще не посланы

- 5 Подтвердите выбор с помощью **OK**.
- 6 Выберите нужное сообщение SMS с помощью **▲/▼**.
- 7 Нажмите кнопку **●● Select**.
- 8 С помощью **▲/▼** выберите **READ**.
- 9 Подтвердите выбор с помощью **OK**.
 Нажмите кнопку **●● Select** для загрузки дополнительных функций SMS.

Изменение режима чтения

Вы можете просматривать сообщение SMS различными способами.

- 1 Выберите сообщение SMS для чтения.
- 2 Нажмите кнопку **●● Select**.
- 3 Выберите указанный далее пункт с помощью **▲/▼** **SMS MODE**.
- 4 С помощью **▲/▼**, выберите нужный режим. Текст будет прокручиваться автоматически. С помощью **▲/▼** вы можете выполнять навигацию по тексту сообщения. Отображаются две строки текста.
- 5 Подтвердите с помощью **OK**.

Вызов функций SMS

На аппарате

- 1 Во время чтения сообщения SMS нажмите **OK** для загрузки дополнительных функций SMS.
- 2 Используйте клавишу **▲/▼** для выбора нужной опции. Вы можете просмотреть информацию о сообщении SMS, распечатать или удалить сообщение, переадресовать сообщение другому получателю или послать SMS-ответ. Вы можете вернуться к списку сообщений SMS или просмотреть следующее или предыдущее сообщение SMS.
- 3 Подтвердите выбор с помощью **OK**.

На беспроводном телефоне

- 1 Выберите сообщение SMS для чтения.
- 2 Нажмите кнопку **●● Select**.
- 3 Выберите опцию с помощью **▲/▼**. Вы можете ответить на сообщение SMS. Вы можете переместить сообщение в буфер архива, удалить его или переслать некоторому другому получателю. Вы можете позвонить по номеру отправителя или сохранить его в телефонной книге.
- 4 Подтвердите выбор с помощью **OK**.

Печать SMS

- 1 Нажмите кнопку **OK**, **6** **3** и **OK**.
- 2 Используйте клавишу **▲/▼** для выбора сообщений SMS, которые вы желаете напечатать.
ПЕЧАТЬ: ВСЕ – Печать всех принятых и составленных сообщений SMS
ПЕЧАТЬ: ВХОДЯЩ. – Печать всех принятых сообщений SMS
ПЕЧАТЬ: ОТПР. SMS – Печать всех отправленных сообщений SMS
ПЕЧАТЬ: НОВЫЕ – Печать всех непрочитанных сообщений SMS
- 3 Подтвердите выбор с помощью **OK**.
 Если вам нужно распечатать отдельное сообщение SMS, то загрузите это сообщение. Нажмите кнопку **COPY** для печати сообщения SMS.

Удаление SMS

На аппарате

- Если память аппарата заполнена, то он не может принимать новые сообщения. Удалите сообщения SMS для освобождения памяти.
- 1 Нажмите кнопку **OK**, **6** **4** и **OK**.

- Используйте клавишу ▲▼ для выбора сообщения SMS, которые вы желаете удалить.

УДАЛ. : ВСЕ SMS – Удаление всех принятых и составленных сообщений SMS

УДАЛ. : ПРОЧ. SMS – Удаление всех прочитанных сообщений SMS

УДАЛ. : ОТПР. SMS – Удаление всех отправленных сообщений SMS

- Подтвердите выбор с помощью **OK**.

- Подтвердите операцию удаления нажатием **OK**.

 Если вам нужно удалить отдельное сообщение SMS, то загрузите это сообщение. Нажмите кнопку **OK**, затем выберите **УДАЛИТЬ** с помощью кнопок ▲▼. Подтвердите выбор с помощью **OK**.

На беспроводном телефоне

Удаление отдельного сообщения SMS

- Выберите сообщение SMS для чтения.
- Нажмите кнопку **●● Select**.
- Выберите с помощью ▲▼ **DELETE ENTRY**.
- Подтвердите выбор с помощью **OK**.
- Подтвердите операцию удаления нажатием **●● Yes**.

Очистка папки сообщений

 Эта функция удаляет все сообщения SMS в папке сообщений.

- Нажмите кнопку .

 Вы можете также вызвать функцию нажатием клавиши ▲▼ и выбором с помощью ▲▼ **SMS**. Подтвердите с помощью **OK**.

- С помощью ▲▼ выберите **DELETE SMS**.
- Подтвердите выбор с помощью **OK**.
- Выберите папку для удаления сообщений с помощью ▲▼.
- Подтвердите выбор с помощью **OK**.
- Подтвердите операцию удаления нажатием **●● Yes**.

Изменение настроек

 Эти функции доступны только на аппарате.

Изменение номеров приема и передачи

Все номера, которые нужны для приема и передачи сообщений SMS, хранятся в вашем аппарате. Если вы перейдете к другому провайдеру телефонной связи, то вы должны изменить эти номера. Вы можете также настроить аппарат на работу с двумя провайдерами службы SMS.

- Нажмите кнопку **OK**, **ⓄⓄ** и **OK**.
- Используйте клавишу ▲▼ для выбора провайдера службы SMS, на которого вы желаете настроить аппарат.

- Подтвердите с помощью **OK**.
- Введите номер для передачи сообщений SMS.
- Подтвердите с помощью **OK**.
- Введите номер для приема сообщений SMS.
- Подтвердите с помощью **OK**.
- Используйте клавишу ▲▼ для выбора провайдера службы SMS, через которого вы желаете передавать сообщения SMS.
- Подтвердите с помощью **OK**.

 Вы можете получать сообщения SMS от обоих провайдеров.

Выключение автоматической печати

Вы можете отключить режим автоматической печати сообщений SMS.

- Нажмите кнопку **OK**, **ⓄⓄ** затем **OK** несколько раз, пока на дисплее не появится **ПЕЧАТЬ SMS: ДА**.
- Используйте клавишу ▲▼ для выбора нужного режима – включения или выключения печати сообщений.
- Подтвердите выбор с помощью **OK**.

Включение и выключение приема SMS

Если на этой же телефонной линии вы используете беспроводный телефон с функцией SMS, то принимающее сообщения SMS устройство будет зависеть от конкретных моделей устройств. Только одно из устройств может принимать сообщения SMS. Попробуйте выключить режим приема SMS на беспроводном телефоне. Если это невозможно, то выключите прием сообщений SMS на аппарате. Вы можете продолжать отправлять сообщения SMS, даже если прием SMS отключен.

Выключение приема сообщений SMS

- Нажмите кнопку **OK**, **ⓄⓄ** и **OK**.
- Введите код технического обслуживания **ⓄⓄⓄⓄⓄⓄ**.
- Подтвердите выбор с помощью **OK**.
- Используйте клавишу ▲▼ для выбора **ПОДТВЕРДИТЬ: ДА**.
- Подтвердите выбор с помощью **OK**.

 Если вы ввели неправильный код, то вы можете отменить ввод с помощью клавиши **ПОДТВЕРДИТЬ: НЕТ**.

Включение приема сообщений SMS

- Нажмите кнопку **OK**, **ⓄⓄ** и **OK**.
- Введите код технического обслуживания **ⓄⓄⓄⓄⓄⓄ**.
- Подтвердите выбор с помощью **OK**.
- Используйте клавишу ▲▼ для выбора **ПОДТВЕРДИТЬ: ДА**.
- Подтвердите выбор с помощью **OK**.

 Если вы ввели неправильный код, то вы можете отменить ввод с помощью клавиши **ПОДТВЕРДИТЬ: НЕТ**.

9 Игры и развлечения

 Нажмите кнопку **I** и **7** для печати указаний по функциям игр и развлечений вашего аппарата.

Судоку

Судоку - это японская цифровая головоломка. Игровое поле состоит из 3 × 3 блоков, каждый из которых состоит из 3 × 3 клеток. Некоторые клетки в начале игры уже заполнены цифрами, в зависимости от уровня сложности игры этих цифр может быть больше или меньше. Цель игры заключается в расстановке цифр от 1 до 9 в каждую из клеток игрового поля. При этом каждая цифра должна только один раз встречаться в каждом ряду, в каждой строке и в каждом из 9 блоков. Для игры имеется только одно решение.

 Сохраняется решение только последней распечатанной игры. Решения ранее сыгранных игр больше недоступны.

Печать игры

- 1 Нажмите кнопку **OK**, **4** **8** и **OK**.
- 2 Прокрутите до указанного пункта с помощью клавиш **▲/▼ СУДОКУ: НОВАЯ**.
- 3 Подтвердите с помощью **OK**.
- 4 С помощью **▲/▼** выберите уровень сложности игры.
- 5 Подтвердите с помощью **OK**.
- 6 Укажите, сколько копий игры Судоку нужно распечатать (максимум 9 копий).
- 7 Подтвердите с помощью **OK**.
- 8 С помощью **▲/▼** выберите, нужно ли распечатать и решение игры.
- 9 Подтвердите с помощью **OK**.

Повторная печать последней игры

- 1 Нажмите кнопку **OK**, **4** **8** и **OK**.
- 2 Прокрутите до указанного пункта с помощью клавиш **▲/▼ СУДОКУ: ПОСЛ..**
- 3 Подтвердите с помощью **OK**.
- 4 Укажите, сколько копий игры Судоку нужно распечатать (максимум 9 копий).
- 5 Подтвердите с помощью **OK**.
- 6 С помощью **▲/▼** выберите, нужно ли распечатать и решение игры.
- 7 Подтвердите с помощью **OK**.

Печать решения

- 1 Нажмите кнопку **OK**, **4** **8** и **OK**.
- 2 Прокрутите до указанного пункта с помощью клавиш **▲/▼ СУДОКУ**.
- 3 Подтвердите с помощью **OK**.

Судоку каждый день

Вы можете настроить аппарат на автоматическую печать каждый день новой игры Судоку.

- 1 Нажмите кнопку **OK**, **4** **8** и **OK**.
- 2 Прокрутите до указанного пункта с помощью клавиш **▲/▼ СУДОКУ**.
- 3 Подтвердите с помощью **OK**.
- 4 Введите время, например **1** **4** **0** **0** для 2 часов после полудня.
- 5 Подтвердите с помощью **OK**.
- 6 С помощью **▲/▼** выберите уровень сложности игры.
- 7 Подтвердите с помощью **OK**.
- 8 Укажите, сколько копий игры Судоку нужно распечатать (максимум 9 копий).
- 9 Подтвердите с помощью **OK**.
- 10 С помощью **▲/▼** выберите, нужно ли распечатать и решение игры.
- 11 Подтвердите с помощью **OK**.
- 12 С помощью **▲/▼** укажите нужный режима функции - включение или выключение печати игры.
- 13 Подтвердите с помощью **OK**.

10 Настройки на аппарате

 Вы можете перемещать курсор с помощью ▲/▼. Используйте клавишу С для удаления отдельных цифр. Нажмите **STOP** для закрывания меню и возвращения в начальный режим.

Ввод времени и даты

- 1 Нажмите **OK**, **9** **1** и **OK**
 - 2 Ввод времени, например **1** **4** **0** **0** для того, чтобы установить 2 часа после полудня.
 - 3 Ввод даты (2 цифры в каждом поле), например **0** **8** **0** **6** **0** **7** для того, чтобы установить 8 июня 2007.
 - 4 Подтвердите нажав **OK**.
-  Вам необходимо проверить установки даты и времени при коротких сбоях питания. Подтвердите выбор **OK**

Выбор языка

- 1 Нажмите кнопку **OK**, **9** **2** и **OK**.
- 2 Используйте клавишу ▲/▼ для выбора нужного языка дисплея.
- 3 Подтвердите выбор с помощью **OK**.

Выбор страны

 Настраивайте ту страну, в которой эксплуатируется аппарат. В противном случае аппарат не будет согласован с телефонной сетью. Если вашей страны нет в списке, то вы должны выбрать другую настройку и использовать правильный телефонный шнур для вашей страны. Проконсультируйтесь с вашим поставщиком.

 В случае выбора новой страны все настройки сбрасываются в заводские значения по умолчанию для этой страны. Запомненные данные не пропадают. Проверьте номер телефона, введенный для заголовка.

- 1 Нажмите кнопку **OK**, **9** **3** и **OK**.
- 2 Используйте клавишу ▲/▼ для выбора страны, в которой эксплуатируется аппарат.
- 3 Подтвердите выбор с помощью **OK**.
- 4 Используйте клавишу ▲/▼ для выбора **ПОДТВЕРДИТЬ: ДА**.
- 5 Подтвердите выбор с помощью **OK**.

Ввод вашего телефонного номера

Ваш номер и имя печатаются в верхнем поле на каждой странице (= заголовок) вместе с датой, временем и номером страницы.

- 1 Нажмите кнопку **OK**, **9** **4** и **OK**.
- 2 Введите ваш телефонный номер. Вы можете ввести знак плюс с **#** или *****.
- 3 Подтвердите выбор с помощью **OK**.

Ввод вашего имени

- 1 Нажмите кнопку **OK**, **9** **5** и **OK**.
- 2 Введите ваше имя. Вы можете вводить символы с помощью цифровых кнопок (смотрите маркировку на кнопках). Вводите специальные символы с помощью **0**. Многократно нажимайте соответствующую кнопку, пока на дисплее не появится нужная буква или специальный символ.
- 3 Подтвердите с помощью **OK**.

Настройка контраста

Для копирования и печати сообщений с факса, вы можете выбрать различный уровень контраста

- 1 Нажмите **OK**, **4** **4** и **OK**.
- 2 Используя ▲/▼, выберите необходимую контрастность.

КОНТРАСТ: СВЕТЛ. - Для четких копий и передач с факса

КОНТРАСТ: НЕЙТР. - Для всех типов оригинала (например белый текст на черном фоне или документы с цветным фоном)

КОНТРАСТ: ОПТИМ. (Заводские установки) - Оптимизированные для текстовой и фото печати)

КОНТРАСТ: ТЕМН. - Для тусклых копий и передач с факса (например для документов напечатанных нечетко)

- 3 Подтвердите выбор **OK**

 Измененные настройки будут сохранены как установки по умолчанию. Если вы выберете специальную функцию для того, чтобы использовать ее один раз, то не забудьте восстановить установки по умолчанию или заводские установки после этого.

Снижение скорости передачи

Аппарат подстраивает скорость передачи данных к качеству телефонной линии. Однако такая подстройка может занимать некоторое время, особенно в случае международной связи. Заранее настройте низкую скорость передачи, если вы посылаете факсы по сетям с плохим качеством телефонных линий.

- 1 Нажмите кнопку **OK**, **3** **8** и **OK**.
- 2 Используйте клавишу ▲/▼ для настройки нужного режима - когда вы желаете снизить скорость передачи.
- 3 Подтвердите выбор с помощью **OK**.

Включение и выключение регулировки страницы

Для вывода на страницу всей информации факсимильного сообщения принятые факсы немного уменьшаются по размеру во время печати.

- 1 Нажмите кнопку **ОК**, **3** и **ОК**.
- 2 Используйте клавишу **▲/▼** для выбора нужного режима - включения или выключения режима уменьшения страницы.
- 3 Подтвердите выбор с помощью **ОК**.

Настройка тона звонка

Настройка тона звонка

Вы можете выбрать тональный звонок из десяти разных типов тона звонка.

- 1 Нажмите кнопку **ОК**, **5** и **ОК**.
- 2 С помощью цифровых кнопок от **0** до **9** выберите тон звонка. Используйте клавишу **▲/▼** для регулировки громкости.
- 3 Подтвердите выбор с помощью **ОК**.

Настройка громкости

Вы можете отрегулировать громкость звонка когда аппарат звонит или в процессе настройки тона звонка. Вы можете запомнить разные уровни громкости для режимов работы ***** (день) и **€** (ночь) (также смотрите раздел Коммутатор факса).

С помощью **▲/▼** вы можете настроить громкость, когда аппарат звонит.

Настройка коммутатора факса

Встроенный коммутатор факса вашего аппарата разделяет факсовые и голосовые сообщения. Факсы автоматически принимаются, обычные телефонные звонки можно принимать – даже на подключенных дополнительных аппаратах. Пока аппарат проверят тип поступившего вызова, он продолжает звонить.

Вы можете раздельно настроить для этих режимов число звонков, которые подает аппарат перед ответом на вызов ***** (день) и **€** (ночь). Это позволяет бесшумно принимать факсы ночью, чтобы звонки не мешали вашему отдыху.

Нажмите кнопку **☺/☀/☾** для переключения между режимами дня и ночи. При включенном таймере аппарат самостоятельно переключается между режимами ***** (день) и **€** (ночь) в настроенное время.

Настройка режима дня

- 1 Нажмите кнопку **ОК**, **5** и **ОК**.
- 2 С помощью **▲/▼** выберите количество звонков для автоответчика. Автоответчик будет отвечать на поступивший вызов после указанного числа звонков.
- 3 Подтвердите с помощью **ОК**.

- 4 С помощью **▲/▼** выберите количество звонков для коммутатора факса. После этого количества звонков включается коммутатор факса и определяет тип вызова - передача факса или телефонный звонок. Пока аппарат проверяет тип поступившего вызова, он продолжает звонить.
- 5 Подтвердите выбор с помощью **ОК**.
- 6 С помощью **▲/▼** настройте громкость.
- 7 Подтвердите выбор с помощью **ОК**.



Если вы выберете опцию **5/2** для количества звонков автоответчика, то при наличии новых сообщений автоответчик включится после двух звонков. Если новых сообщений не получено, то аппарат будет звонить пять раз. Если аппарат не включает автоответчик после двух звонков, то новых сообщений нет. Вы можете прерывать операцию дистанционного доступа без установкой соединения, за которое не надо будет платить.

Настройка режима ночи

- 1 Нажмите кнопку **ОК**, **5** и **ОК**.
- 2 Настройка выполняется точно также, как для режима дня (смотрите этапы от **2** до **7**).

Настройка таймера

Таймер переключает аппарат между режимами ***** (день) и **€** (ночь) в настроенное время.

- 1 Нажмите кнопку **ОК**, **5** и **ОК**.
- 2 Введите время, в которое аппарат должен переключить в режим ***** (день), например, **0** **6** **0** **0** для 6 часов утра
- 3 Подтвердите выбор с помощью **ОК**.
- 4 Введите время, в которое аппарат должен переключить в режим **€** (ночь), например, **2** **2** **0** **0** для 10 часов вечера
- 5 Подтвердите выбор с помощью **ОК**.

Специальные настройки

Бесшумный прием факсов

Если вы желаете принимать факсимильные сообщения без предшествующих звонков, то настройте число звонков коммутатора факса в **☺**.

Выключение всех звонков

Если вы не желаете, чтобы вас беспокоили поступающие звонки, например, ночью, то вы можете настроить количество звонков в **☺**. Аппарат сразу же переключится в режим бесшумного приема факсимильного сообщения.

Ручной прием факсов

Выберите ручной прием факсов после указанного числа звонков коммутатора факса. Аппарат не будет самостоятельно принимать факсимильные сообщения. Вы можете вручную запустить прием факса, для этого нажмите клавишу **START**. Такой режим очень полезен, если вы желаете принимать факсы на модем, подключенный к компьютеру.

Печать списков и справочных листов

Печать номеров и пунктов (абонентов)

Список номеров и пунктов содержит десять последних принятых вызовов и набранных номеров, а также сохраненные пункты (абонентов) и группы.

Нажмите кнопку **OK**, **②③** и **OK**. Список распечатывается.

Печать списка вызовов

Этот список содержит последние 50 набранных номеров.

- 1 Нажмите кнопку **OK**, **④①** и **OK**.
- 2 Используйте клавишу **▲/▼** для выбора нужного режима – включения или выключения печати списка.
- 3 Подтвердите выбор с помощью **OK**.
- 4 **Включение печати:** Используйте клавишу **▲/▼** для выбора того, нужно ли распечатывать список вызовов немедленно или через каждые 50 звонков.
- 5 Подтвердите выбор с помощью **OK**.

Печать телефонной книги

Нажмите **OK**, **①⑦** и **OK**. Аппарат распечатает список всех записей (пунктов) телефонной книги и имеющихся назначений.

Печать журнала факсов

Журнал факсов – это список последних десяти посланных и принятых факсов.

- 1 Нажмите кнопку **OK**, **③⑤** и **OK**.
- 2 Используйте клавишу **▲/▼** для выбора нужного режима – включения или выключения печати журнала.
- 3 Подтвердите выбор с помощью **OK**.
- 4 **Включение печати:** Используйте клавишу **▲/▼** для выбора того, нужно ли распечатывать журнал факсов немедленно или через каждые десять передач.
- 5 Подтвердите выбор с помощью **OK**.

Печать отчета о передаче

После каждой передачи факса аппарат печатает отчет о передаче. Если произошла ошибка передачи, то аппарат печатает отчет о ошибках. Вы можете выключить печать отчета о передаче.

- 1 Нажмите кнопку **OK**, **③⑥** и **OK**.
- 2 Используйте клавишу **▲/▼** для выбора нужного режима – включения или выключения печати отчета.
- 3 Подтвердите выбор с помощью **OK**.

Печать справочных листов

Справка 1 · Обзор

Нажмите кнопку **①** и **①** для печати обзора справочных листов.

Справка 3 · Телефонная книга

Нажмите кнопку **①** и **③** для печати обзора функций телефонной книги и функций автоответчика.

Справка 4 · Передача факсов

Нажмите кнопку **①** и **④** для печати указаний по передаче факсов и о настройке коммутатора факса.

Справка 5 · Копировальный аппарат

Нажмите кнопку **①** и **⑤** для печати справки по копированию.

Справка 6 · Список функций

Нажмите кнопку **①** и **⑥** для печати списка всех функций и настроек вашего аппарата.

Помощь 7· Игры и развлечения

Нажмите кнопку **①** и **⑦** для печати указаний по функциям игр и развлечений вашего аппарата.

Справка 8 · SMS

Нажмите кнопку **①** и **⑧** для печати указаний по функциям SMS.



Приступим к начальной установке

- 1 Нажмите кнопку **①** и **②**.
- 2 Аппарат распечатает справочный лист и запустит процесс начальной настройки.

Проверка версии микропрограммы

- 1 Нажмите кнопку **OK**, **④⑦** и **OK**.
- 2 На дисплее будет показано обозначение модели аппарата и настроенная страна.
- 3 Подтвердите просмотр с помощью **OK**.
- 4 Будет показан номер версии микропрограммы аппарата.
- 5 Подтвердите просмотр с помощью **OK**.

11 Настройки на беспроводном телефоне

 Нажмите кнопку **C** для возврата к предыдущему уровню меню. Нажмите кнопку  для закрывания меню и возвращения в начальный режим.

Выбор языка

Ваш беспроводный телефон автоматически принимает настройку языка в процессе регистрации. Вы можете настроить другой язык для дисплея беспроводного телефона. Для беспроводного телефона доступны не все языки.

 Беспроводный телефон принимает настройку языка аппарата, когда вы изменяете язык на аппарате (смотрите также раздел "Настройки на аппарате", страница 38)

- 1 Нажмите кнопку **▲/▼**, и с помощью **▲/▼** выберите **SETTINGS**.
- 2 Подтвердите с помощью **OK**.
- 3 Выберите указанный далее пункт с помощью кнопок **▲/▼ LANGUAGE**.
- 4 Подтвердите с помощью **OK**.
- 5 Нажмите кнопку **● EDIT ENTRY**.
- 6 Используйте клавишу **▲/▼** для выбора нужного языка дисплея.
- 7 Подтвердите с помощью **OK**.

Изменение фонового изображения

(Colour Dect)

- 1 Нажмите кнопку **▲/▼**, и с помощью **▲/▼** выберите **PERSONALIS..**
- 2 Подтвердите выбор с помощью **OK**.
- 3 Выберите указанный далее пункт с помощью кнопок **▲/▼ BACKGROUND**.
- 4 Подтвердите с помощью **OK**.
- 5 С помощью **▲/▼**, выберите нужное фоновое изображение.

 Нажмите кнопку **●● View** для просмотра фонового изображения. С помощью **▲/▼** вы можете перелистывать различные темы. С помощью **● Return** вы можете вернуться назад к меню выбора.

- 6 Подтвердите с помощью **OK**.

Изменение цветов меню

(Colour Dect)

- 1 Нажмите кнопку **▲/▼**, и с помощью **▲/▼** выберите **PERSONALIS..**
- 2 Подтвердите выбор с помощью **OK**.
- 3 Выберите указанный далее пункт с помощью кнопок **▲/▼ AMBIANCE**.
- 4 Подтвердите с помощью **OK**.
- 5 С помощью **▲/▼** выберите нужный цвет меню.
- 6 Подтвердите с помощью **OK**.

Установление уровня контрастности

(Colour Dect)

- 1 Нажмите кнопку **▲/▼**, и с помощью **▲/▼** выберите **SETTINGS**.
- 2 Подтвердите с помощью **OK**.
- 3 Используя **▲/▼** выберите **КОНТРАСТ**.
- 4 Подтвердите выбор **OK**
- 5 Используйте **▲/▼**, для выбора необходимой контрастности.
- 6 Подтвердите выбор **OK**

Настройка тона звонка

На монохромной трубке Dect

- 1 Нажмите **▲/▼**, и используя **▲/▼** выберите **RINGER TYPE**.
- 2 Подтвердите выбор **OK**
- 3 С помощью **▲/▼** укажите, для каких вызовов вы желаете настроить тон звонка - для внутренних или внешних.
- 4 Подтвердите выбор с помощью **OK**.
- 5 Выберите нужный тон звонка с помощью кнопок **▲/▼**.
- 6 Подтвердите выбор с помощью **OK**.
- 7 С помощью **▲/▼** настройте громкость.
- 8 Подтвердите выбор с помощью **OK**.

На цветной трубке Dect

- 1 Нажмите кнопку **▲/▼**, и с помощью **▲/▼** выберите **PERSONALIS..**
- 2 Подтвердите выбор с помощью **OK**.
- 3 С помощью **▲/▼** выберите **RINGER TYPE**.
- 4 Подтвердите выбор с помощью **OK**.
- 5 С помощью **▲/▼** укажите, для каких вызовов вы желаете настроить тон звонка - для внутренних или внешних.
- 6 Подтвердите выбор с помощью **OK**.
- 7 Выберите нужный тон звонка с помощью кнопок **▲/▼**.

- 8 Подтвердите выбор с помощью **OK**.
- 9 С помощью **▲/▼** настройте громкость.
- 10 Подтвердите выбор с помощью **OK**.

Включение и выключение тонов нажатия кнопок и тонов сигналов

На монохромной трубке Dect

- 1 Нажмите **▲/▼**, и используя **▲/▼** выберите **RINGER TYPE**.
- 2 Подтвердите выбор **OK**.
- 3 С помощью **▲/▼** выберите **BEEPS**.
- 4 Подтвердите выбор с помощью **OK**.
- 5 С помощью **▲/▼**, выберите, хотите ли вы включить или выключить тоны нажатия кнопок, тон оповещения о разряде аккумулятора или тон подтверждения об установке беспроводного телефона в зарядную станцию.
- 6 Подтвердите выбор с помощью **OK**.
- 7 Нажмите кнопку **● EDIT ENTRY** для включения и выключения функции.
- 8 Подтвердите выбор с помощью **OK**.

На цветной трубке Dect

- 1 Нажмите кнопку **▲/▼**, и с помощью **▲/▼** выберите **PERSONALIS..**
- 2 Подтвердите выбор с помощью **OK**.
- 3 С помощью **▲/▼** выберите **RINGER TYPE**.
- 4 Подтвердите выбор с помощью **OK**.
- 5 С помощью **▲/▼** выберите **BEEPS**.
- 6 Подтвердите выбор с помощью **OK**.
- 7 С помощью **▲/▼**, выберите, хотите ли вы включить или выключить тоны нажатия кнопок, тон оповещения о разряде аккумулятора или тон подтверждения об установке беспроводного телефона в зарядную станцию.
- 8 Подтвердите выбор с помощью **OK**.
- 9 Нажмите кнопку **● EDIT ENTRY** для включения и выключения функции.
- 10 Подтвердите выбор с помощью **OK**.

Включение и выключение режима без звука

В режиме работы телефона без звука все звонки, звуковые сигналы и звук при нажатии клавиш беспроводного телефона будут отключены. Тем не менее вы все равно можете совершить звонок.

На ч/б беспроводном телефоне

- 1 Нажмите **▲/▼**, и используя **▲/▼** выберите **RINGER TYPE**.
- 2 Подтвердите выбор **OK**.
- 3 Используя **▲/▼** выберите **SILENT MODE**.
- 4 Подтвердите выбор **OK**.
- 5 Используя **●●** выберите **Yes** для того, чтобы выбрать функцию. Используя **●** выберите **No** для того, чтобы отменить выбранную функцию.

На цветном беспроводном телефоне

- 1 Нажмите кнопку **▲/▼**, и с помощью **▲/▼** выберите **PERSONALIS..**
- 2 Подтвердите выбор с помощью **OK**.
- 3 С помощью **▲/▼** выберите **RINGER TYPE**.
- 4 Подтвердите выбор с помощью **OK**.
- 5 Используя **▲/▼** выберите **SILENT MODE**.
- 6 Подтвердите выбор **OK**.
- 7 Используя **●●** выберите **Yes** для того, чтобы выбрать функцию. Используя **●** выберите **No** для того, чтобы отменить выбранную функцию.

Программируемые кнопки

На вашем беспроводном телефоне есть две программируемые кнопки **●** и **●●**, которые вы можете назначить разные функции для быстрого доступа к ним. Выбранные функции отображаются в виде текста у нижней кромки дисплея.

Нажмите кнопку **●** и/или **●●** для доступа к функции. Вы можете назначить кнопкам функции автоответчика, режима тишины, будильника, таймера, блокировки клавиатуры, номера (= конкретный номер телефона) или повторного набора номера.

Программирование кнопок

- 1 Нажмите кнопку **▲/▼**, и с помощью **▲/▼** выберите **SETTINGS**.
- 2 Подтвердите с помощью **OK**.
- 3 С помощью **▲/▼** выберите **PROGRAM KEYS**.
- 4 Подтвердите выбор с помощью **OK**.
- 5 Нажмите кнопку **● EDIT ENTRY** для назначения функции левой программируемой кнопке.
- 6 Выберите нужную функцию с помощью **▲/▼**.
- 7 Подтвердите выбор с помощью **OK**.
- 8 Нажмите кнопку **● EDIT ENTRY** для назначения функции правой программируемой кнопке.
- 9 Выберите нужную функцию с помощью **▲/▼**.
- 10 Подтвердите выбор с помощью **OK**.

Автоматический подъем и опускание трубки телефона

Эти функции позволяют вам ответить на звонок или завершить разговор путем снятия беспроводного телефона из зарядной станции или установки его назад в зарядную станцию.

Включение и выключение автоматического подъема трубки

- 1 Нажмите кнопку ▲/▼, и с помощью ▲/▼ выберите **SETTINGS**.
- 2 Подтвердите с помощью **OK**.
- 3 С помощью ▲/▼ выберите **AUTO PICKUP**.
- 4 Подтвердите выбор с помощью **OK**.
- 5 Включите или выключите функцию с помощью кнопки ● **EDIT ENTRY**.
- 6 Подтвердите выбор с помощью **OK**.

Включение и выключение автоматического подъема трубки

- 1 Нажмите кнопку ▲/▼, и с помощью ▲/▼ выберите **SETTINGS**.
- 2 Подтвердите с помощью **OK**.
- 3 С помощью ▲/▼ выберите **AUTO HANG UP**.
- 4 Подтвердите выбор с помощью **OK**.
- 5 Включите или выключите функцию с помощью кнопки ● **EDIT ENTRY**.
- 6 Подтвердите выбор с помощью **OK**.

Сброс беспроводного телефона

С помощью этой функции вы можете удалить все персональные настройки, например, тоны звонков и программируемые кнопки, и беспроводный телефон будет возвращен к заводским настройкам по умолчанию. Запомненные данные не пропадают.

- 1 Нажмите кнопку ▲/▼, и с помощью ▲/▼ выберите **SETTINGS**.
- 2 Подтвердите с помощью **OK**.
- 3 Прокрутите до указанного пункта с помощью клавиш ▲/▼ **ADVANCED SET..**
- 4 Подтвердите с помощью **OK**.
- 5 Выберите указанный далее пункт с помощью кнопок ▲/▼ **SET HANDSET**.
- 6 Подтвердите с помощью **OK**.
- 7 С помощью ▲/▼ выберите **RESET HANDSET**.
- 8 Подтвердите выбор с помощью **OK**.
- 9 Подтвердите операцию удаления нажатием ●● **Yes**.

Просмотр журнала звонков и событий

Журнал звонков содержит последние набранные номера, входящие звонки и другие события (сообщения, пропущенные звонки).

Вызов журнала звонков

- 1 Нажмите кнопку ▲/▼, и с помощью ▲/▼ выберите **CALLS**.
- 2 Подтвердите выбор с помощью **OK**.
- 3 С помощью ▲/▼, выберите, из какого списка вы хотите набрать номер.
- 4 Подтвердите с помощью **OK**.
- 5 Выберите нужный номер с помощью ▲/▼.
- 6 Нажмите кнопку ●● **Option**.
- 7 Выберите опцию с помощью ▲/▼. Вы можете просмотреть параметры звонка, позвонить по номеру, сохранить его в телефонной книге или удалить из журнала, послать сообщение SMS на этот номер или удалить все номера из списка.
- 8 Подтвердите выбор с помощью **OK**.

Вызов событий

- 1 Нажмите кнопку ▲/▼, и с помощью ▲/▼ выберите **CALLS**.
- 2 Подтвердите выбор с помощью **OK**.
- 3 Выберите указанный далее пункт с помощью кнопок ▲/▼ **EVENTS**.
- 4 Подтвердите с помощью **OK**.
- 5 Выберите указанный далее пункт с помощью кнопок ▲/▼ **VIEW**.
- 6 Подтвердите с помощью **OK**.
- 7 Выберите нужный номер или сообщение с помощью ▲/▼.
- 8 Подтвердите с помощью **OK**.

Настройка дисплея

Вы можете настроить, нужно ли вас информировать о новых событиях (сообщения SMS, пропущенные звонки) с помощью сообщений на дисплее.

- 1 Нажмите кнопку ▲/▼, и с помощью ▲/▼ выберите **CALLS**.
- 2 Подтвердите выбор с помощью **OK**.
- 3 Выберите указанный далее пункт с помощью кнопок ▲/▼ **EVENTS**.
- 4 Подтвердите с помощью **OK**.
- 5 Используйте клавишу ▲/▼ для выбора нужного режима - включения или выключения этой функции.
- 6 Подтвердите выбор с помощью **OK**.

12 Телефонные линии и дополнительные устройства

Настройка телефонных линий и служб

Мини АТС

Телефонные коммутаторы мини АТС (РАВХ) обычно установлены во многих офисах и учреждениях. Для выхода из сети мини АТС в телефонную сеть общего пользования (РSTN) вы должны набрать в номере код доступа к внешней линии.

 Дополнительный телефон, подключенный к разьему телефона вашего аппарата, не является внешней линией.

- 1 Нажмите кнопку **ОК**, **9** **6** и **ОК**.
- 2 Во многих странах вы можете настроить режим либо импульсного набора номера, либо тональный режим набора номера (тона DTMF). Используйте клавишу **▲▼** для выбора нужного режима набора номера.

 Используйте импульсный набор номера только в том случае, если в вашей линии не действует тональный набор номера.
- 3 Подтвердите выбор с помощью **ОК**.
- 4 Используйте клавишу **▲▼** для настройки того, что ваш аппарат подключен к мини АТС.
- 5 Подтвердите выбор с помощью **ОК**.
- 6 **Настройка доступа из сети мини АТС:** Введите код доступа внешней линии, который позволяет выйти в телефонную коммутируемую сеть общего пользования. Обычно это **0**.

7 После завершения ввода аппарат проверит доступ к линии. Подтвердите выбор с помощью **ОК**.

8 Аппарат проверяет, может ли он установить соединение с телефонной коммутируемой сетью общего пользования. Если он не сможет установить соединение, то он вновь запросит код доступа.

 В редких случаях код доступа к внешней линии может быть другой цифрой или двухзначным числом. Для старых телефонных систем кодом доступа к внешней линии может быть **R** (= флэш). Нажмите кнопку **R** для ввода этого кода доступа внешней линии. Если подключение к телефонной коммутируемой сети общего пользования невозможно, то обращайтесь к провайдеру ваших телефонной системы.

Подключение к DSL

Если вы используете модем DSL: Подключайте аппарат после модема. Более подробные сведения приведены в руководстве на систему DSL.

Подключение ISDN

Более подробная информация о подключениях ISDN приведена в руководстве, прилагаемом к адаптеру терминала или к маршрутизатору вызова.

Голосовая почта

Вы не можете одновременно использовать функции автоответчика с вашим провайдером телефонной связи (= голосовой почтовый ящик) и принимать факсы на ваших устройствах. Отключите функцию почтового ящика в вашем телефонном подключении или настройте на вашем аппарате число звонков для коммутатора факса меньше, чем **5** (смотрите также раздел Настройка коммутатора факса, Страница 39). Когда коммутатор факса начнет обрабатывать вызов, голосовой почтовый ящик провайдера не запустится. Обращайтесь в телефонную компанию за более подробной информацией.

Регистрация и отмена регистрации дополнительных беспроводных телефонов

Обычно ваш беспроводный телефон уже зарегистрирован на вашем аппарате на заводе. В начальном режиме, нажмите кнопку **ОК**. На дисплее будет показано, на каком базовом блоке и под каким номером зарегистрирован беспроводный телефон.

 Если вы приобрели модель с несколькими беспроводными телефонами, то только один из них зарегистрирован на вашем аппарате на заводе. Вставьте батарейки, как описано выше, и зарегистрируйте ваши беспроводные телефоны на аппарате (смотрите также раздел "Подключение телефона и дополнительных устройств", страница 44).

Вы можете зарегистрировать на аппарате до пяти беспроводных телефонных трубок. Используйте в качестве дополнительных телефонов только оригинальные беспроводные телефоны, так как они обеспечивают оптимальное использование всех функций. Вы можете заказать оригинальные беспроводные телефоны в нашей службе заказов или в специализированных магазинах.

 Дополнительный беспроводный телефон должен быть совместим со стандартом GAP.

Регистрация беспроводного телефона

Для регистрации беспроводного телефона вы должны перевести беспроводный телефон и затем ваш аппарат (= базовая станция) в режим регистрации.

- 1 Нажмите кнопку ▲/▼, и с помощью ▲/▼ выберите **SETTINGS**.
- 2 Подтвердите с помощью **OK**.
- 3 Прокрутите до указанного пункта с помощью клавиш ▲/▼ **ADVANCED SET..**
- 4 Подтвердите с помощью **OK**.
- 5 Выберите указанный далее пункт с помощью кнопку ▲/▼ **SET HANDSET**.
- 6 Подтвердите с помощью **OK**.
- 7 Выберите указанный далее пункт с помощью кнопку ▲/▼ **REGISTRATION**.
- 8 Подтвердите с помощью **OK**.
- 9 Подтвердите с помощью ●● **Yes**. Беспроводный телефон переходит в режим регистрации.
- 10 Нажмите кнопку **OK**, (8) (2) и **OK** на аппарате
- 11 Подтвердите настроенный код PIN (0000) с помощью **OK**.

Беспроводный телефон автоматически регистрируется. Этот процесс может занять несколько минут. Затем на дисплее беспроводного телефона будет показан номер, под которым он зарегистрирован на аппарате.



Таким же образом вы можете зарегистрировать на вашем аппарате другие беспроводные телефоны. Если у вас возникнут затруднения с регистрацией, то отмените регистрацию всех беспроводных телефонов и затем заново зарегистрируйте их по отдельности.

Отмена регистрации беспроводного телефона

На аппарате

- 1 Нажмите кнопку **OK**, (8) (3) и **OK**.
- 2 С помощью ▲/▼ выберите, регистрацию какого беспроводного телефона надо отменить.
- 3 Подтвердите с помощью **OK**. Аппарат отключается от этого беспроводного телефона.

На беспроводном телефоне

- 1 Нажмите кнопку ▲/▼, и с помощью ▲/▼ выберите **SETTINGS**.
- 2 Подтвердите с помощью **OK**.
- 3 Прокрутите до указанного пункта с помощью клавиш ▲/▼ **ADVANCED SET..**
- 4 Подтвердите с помощью **OK**.
- 5 Выберите указанный далее пункт с помощью кнопку ▲/▼ **SET BASE**.
- 6 Подтвердите с помощью **OK**.
- 7 Выберите указанный далее пункт с помощью кнопку ▲/▼ **DELETE HANDSET**.
- 8 Подтвердите с помощью **OK**.

- 9 С помощью ▲/▼ выберите, регистрацию какого беспроводного телефона надо отменить.

- 10 Подтвердите выбор с помощью **OK**.

- 11 Подтвердите отмену регистрации с помощью ●● **Yes**. Подсоединение к аппарату будет отменено.

Регистрация беспроводного телефона с другими устройствами

Вы можете зарегистрировать беспроводный телефон на четырех различных устройствах (= базовые станции).

На аппарате

- 1 Зарегистрируйте беспроводный телефон на первом устройстве, как описано выше.
- 2 Нажмите кнопку **OK**, (8) (2) и **OK** на следующем аппарате.
- 3 Подтвердите настроенный код PIN (0000) или введите новый PIN-код.



Pin-код может совпадать с pin-кодом первого устройства.

- 4 Подтвердите с помощью **OK**.

На беспроводном телефоне

- 5 Нажмите кнопку ▲/▼, и с помощью ▲/▼ выберите **SETTINGS**.
- 6 Подтвердите с помощью **OK**.
- 7 Прокрутите до указанного пункта с помощью клавиш ▲/▼ **ADVANCED SET..**
- 8 Подтвердите с помощью **OK**.
- 9 Выберите указанный далее пункт с помощью кнопку ▲/▼ **SET HANDSET**.
- 10 Подтвердите с помощью **OK**.
- 11 Выберите указанный далее пункт с помощью кнопку ▲/▼ **PERSON. REGISTR.**
- 12 Подтвердите с помощью **OK**.
- 13 Выберите следующее устройство (= базовая станция) с помощью ▲/▼.
- 14 Подтвердите с помощью **OK**.
- 15 Подтвердите имя базовой станции или введите новое имя.
- 16 Подтвердите с помощью **OK**.
- 17 Введите тот же самый pin-код, который вы вводили на другом устройстве.
- 18 Подтвердите с помощью **OK**.
- 19 С помощью ▲/▼ выберите номер, под которым вы желаете зарегистрировать беспроводный телефон на устройстве.
- 20 Подтвердите с помощью **OK**.

Настройка предпочтительной базовой станции

С помощью этой функции вы можете указать, какое устройство (= базовая станция) следует использовать для выполнения телефонных звонков, если вы зарегистрировали ваш беспроводный телефон на нескольких устройствах. Если вы выберете **AUTO**, то беспроводный телефон автоматически соединится с устройством, находящимся на расстоянии доступа.

- 1 Нажмите кнопку **▲/▼**, и с помощью **▲/▼** выберите **SETTINGS**.
- 2 Подтвердите с помощью **OK**.
- 3 Прокрутите до указанного пункта с помощью клавиш **▲/▼** **ADVANCED SET..**
- 4 Подтвердите с помощью **OK**.
- 5 Выберите указанный далее пункт с помощью кнопку **▲/▼** **SET HANDSET**.
- 6 Подтвердите с помощью **OK**.
- 7 Выберите указанный далее пункт с помощью кнопку **▲/▼** **BASE PRIORITY**.
- 8 Подтвердите с помощью **OK**.
- 9 Нажмите кнопку **●** **EDIT ENTRY**.
- 10 С помощью **▲/▼** выберите устройство, которому вы желаете присвоить приоритет, или выберите автоматическую настройку.
- 11 Подтвердите с помощью **OK**.

Подключение дополнительных устройств

Вы можете подключить к вашей телефонной линии другие устройства, например, автоответчики, модемы или платные таксофоны

Подключение к аппарату

Вы можете подключить дополнительные устройства непосредственно к вашему факс-аппарату. Подключите телефонный шнур от периферийного устройства к разъему **EXT** (разъем типа RJ-11) вашего аппарата.

 Мы рекомендуем подключать дополнительные устройства непосредственно к аппарату, так как это позволяет работать коммутатору факса, он будет управлять доступом к дополнительным устройствам.

Подключение к телефонной линии

Для правильной работы коммутатора факса аппарат должен быть первым в цепочке устройств, подключенных к телефонной розетке. Всегда соблюдайте правильный порядок подключения.

Использование дополнительных телефонов (Easylink)

С помощью функции Easylink вы можете управлять вашим аппаратом с дополнительных телефонов. Для работы с этой функцией дополнительные телефоны должны быть настроены на работу в режиме тонального многочастотного набора номера (тоны DTMF); смотрите ваше руководство пользователя дополнительного телефона.

Запуск приема факса

Если вы подняли трубку факс-аппарата и услышали в трубке факсовое сообщение (свист или тишину), то вы можете запустить прием факса нажатием кнопки **⊕** **⑤** на дополнительном телефоне или клавиши **START** на аппарате.

Перехват линии

Если вы подняли трубку на дополнительном телефоне, а факс-аппарат при этом продолжает звонить или пытается принять факс, то вы можете отключить факс-аппарат от линии. Нажмите кнопку **⊕** **⊕** на дополнительном телефоне.

Изменение кодов

 Изменяйте коды только в случае крайней необходимости. Коды должны начинаться на символ **⊕** или **⊕** и должны быть различными.

- 1 Нажмите кнопку **OK**, **⑤** **④** и **OK**.
- 2 Введите новый код для запуска приема факса.
- 3 Подтвердите выбор с помощью **OK**.
- 4 Введите новый код для перехвата линии с дополнительного телефона.
- 5 Подтвердите выбор с помощью **OK**.

13 Техническое обслуживание

При возникновении поломки выполните указания на дисплее и в отчете об ошибке.

Замена красящей ленты

Используйте только оригинальные расходные материалы. Их можно приобрести у специализированных поставщиков или через нашу сеть обслуживания заказов. Другие расходные материалы могут привести к поломке аппарата.

Выполняйте указания, приведенные на упаковке расходных материалов.

Для получения и копирования документов, картридж с чернилами должен быть установлен в ваше устройство. Ваш устройство поставляется с уже установленным бесплатным картриджем с чернилами для тестовой печати. Для этого картриджа вам не нужна Plug'n'Print карточка (карточка с чипом, которая определяет количество чернил в картридже). Для каждого последующего картриджа который вы впоследствии будете вставлять, вы должны загрузить карточку памяти с Plug'n'Print картой.

1 Выньте бумагу из податчика бумаги и снимите с аппарата лоток для бумаги.

2 Откройте аппарат путем поднятия передней панели, для этого возьмитесь за ручку спереди аппарата и откиньте панель назад.

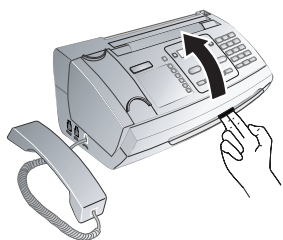

После открывания аппарата всегда надежно фиксируйте его крышку. Вы можете получить травму, если крышка упадет вниз, когда вы работаете внутри аппарата.

3 Возьмитесь за задний рулон красящей ленты за оба его торца и положите его рядом с передним рулоном красящей ленты.

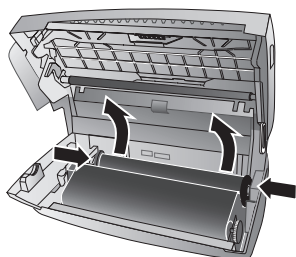

4 Снимите с аппарата оба рулона ленты. Отработанную красящую ленту нельзя использовать повторно.

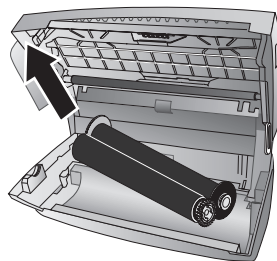

При желании на использованных рулонах красящей ленты можно прочесть распечатанные на аппарате сообщения и копии. При утилизации отработанной красящей ленты не забывайте о проблемах защиты конфиденциальных данных.

5 Вытащите использованную Plug'n'Print карточку из соответствующего гнезда, находящегося слева от картриджа с чернилами. Исползованная Plug'n'Print карточка не может быть использована заново.

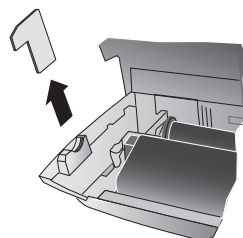

6 Осторожно снимите с новой красящей ленты перетягивающие ее резиновые колечки. Работайте осторожно, чтобы не повредить ленту!

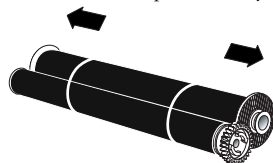

7 Положите большой рулон красящей ленты в задний отсек лотка для красящей ленты. Синее зубчатое колесо должно быть с правой стороны.

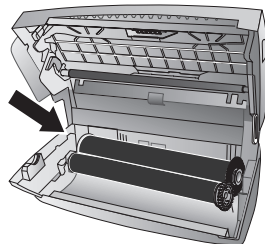

- 8 Положите маленький рулон без ленты в передний отсек для красящей ленты. Синее зубчатое колесо должно быть с правой стороны, а штифт должен попасть в углубление с левой стороны.

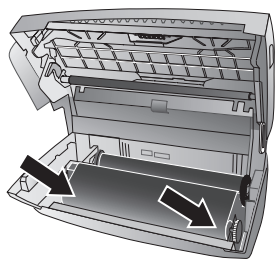

- 9 Вытащите чип из Plug'n'print карточки. Вставьте чип в гнездо, находящееся слева от картриджа с чернилами.

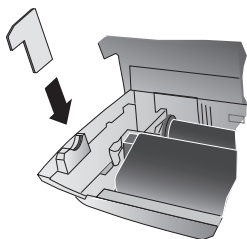

- 10 Поверните синюю шестерню вперед, чтобы натянуть красящую ленту. На красящей ленте не должно быть никаких складок.

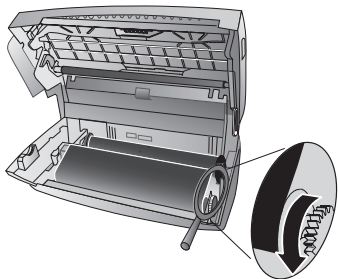

- 11 Закройте аппарат. Вставьте лоток для бумаги в проем, предусмотренный для него позади податчика бумаги. Снова загрузите бумагу.

Проверка запаса красящей ленты

- 1 Нажмите кнопку **OK**, **④** **⑥** и **OK**.
- 2 На дисплее будет показано количество страниц, которое можно напечатать с этой красящей лентой.
- 3 Нажмите кнопку **STOP** для возврата в начальный режим.

Если красящая лента полностью использована или в аппарате нет красящей ленты, то на дисплее появится сообщение об этом.

Замена аккумуляторных батарей в беспроводном телефоне

- 1 Нажмите и удерживайте нажатой кнопку  (не менее двух секунд) для выключения беспроводного телефона.
- 2 Откройте отсек батареек с задней стороны беспроводного телефона, для этого потяните его крышку вниз.



- 3 Выньте старые батарейки.

 **Использованные аккумуляторные батарейки необходимо утилизировать согласно действующим у вас правилам и нормам утилизации.**

- 4 Вставьте новые батарейки в отсек для батареек, соблюдая нужную полярность подключения положительных и отрицательных полюсов согласно рисунку, имеющемуся в отсеке для батареек.

 **Никогда** не используйте обычные не аккумуляторные батарейки в беспроводном телефоне. Дополнительная информация приведена в разделе о технических характеристиках аппарата.



- 5 Поместите на место крышку отсека батареек и сместите ее вверх, пока она не зафиксируется с щелчком.
- 6 Поставьте беспроводный телефон в зарядную станцию.

 **Никогда** не ставьте беспроводный телефон в зарядную станцию без батареек.

 **Оставьте беспроводный телефон в зарядной станции на время не менее 12 часов. Аккумуляторные батарейки немного нагреются во время зарядки; это не опасно.**

Просмотр заряда аккумуляторной батарейки

Индикатор заряда на дисплее показывает степень заряда аккумуляторной батареи. Если заряд слишком низкий, то подсветка дисплея отключается и функция "без поднятия трубки" будет недоступна. Поместите беспроводный телефон в зарядную станцию.

Устранение застревания бумаги

- 1 Выньте бумагу из податчика бумаги и снимите с аппарата лоток для бумаги.
- 2 Откройте аппарат путем поднятия передней панели, для этого возьмитесь за ручку спереди аппарата и откиньте панель назад.

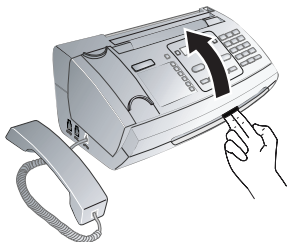

⚠ После открывания аппарата всегда надежно фиксируйте его крышку. Вы можете получить травму, если крышка упадет вниз, когда вы работаете внутри аппарата.

- 3 Осторожно вытащите бумагу наружу.

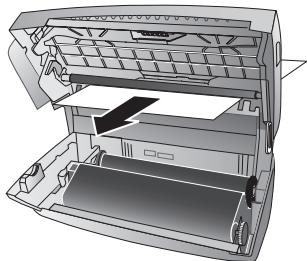

- 4 Поверните синюю шестерню вперед, чтобы натянуть красящую ленту. На красящей ленте не должно быть никаких складок.

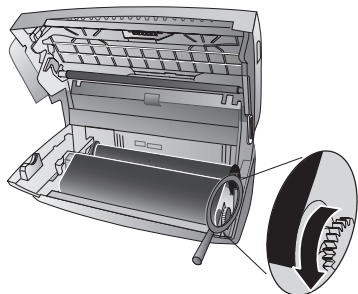

- 5 Закройте аппарат. Вставьте лоток для бумаги в проем, предусмотренный для него позади податчика бумаги. Снова загрузите бумагу.

Устранение застревания документа

- 1 Выньте бумагу из податчика бумаги и снимите с аппарата лоток для бумаги.
- 2 Откройте аппарат путем поднятия передней панели, для этого возьмитесь за ручку спереди аппарата и откиньте панель назад.

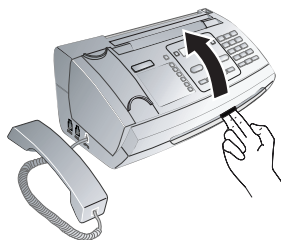

⚠ После открывания аппарата всегда надежно фиксируйте его крышку. Вы можете получить травму, если крышка упадет вниз, когда вы работаете внутри аппарата.

- 3 Откройте крышку сканера и крышку автоподатчика документов, для этого сначала нажмите на защелку (A) и затем на защелку (B) внутри аппарата. Крышка (C) опустится вниз.

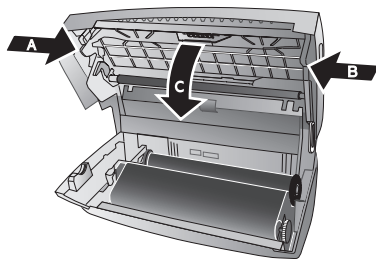

- 4 Осторожно вытащите документ из аппарата вперед или назад - куда проще.

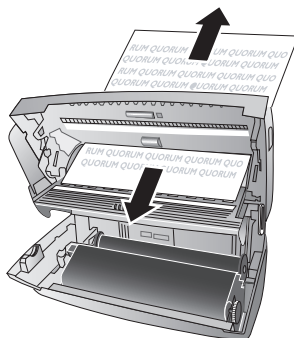

- 5 Закройте крышку сканера и крышку автоподатчика документов. Обе защелки должны надежно зафиксироваться на своих местах.
- 6 Поверните синюю шестерню вперед, чтобы натянуть красящую ленту. На красящей ленте не должно быть никаких складок.

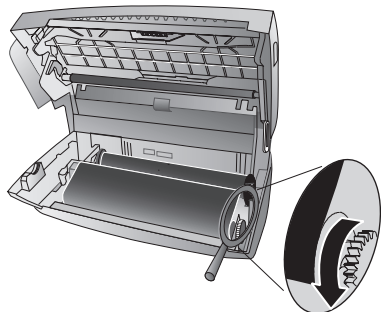

- 7 Закройте аппарат. Вставьте лоток для бумаги в проем, предусмотренный для него позади податчика бумаги. Снова загрузите бумагу.

Очистка

⚠ Перед очисткой аппарата обязательно отключите его от сети электропитания. Для очистки используйте мягкую сухую безворсовую ткань. Не применяйте для очистки жидких, газообразных и горючих очистителей (аэрозоли, абразивные и полирующие средства, спирт и т.п.). Не допускайте попадания влаги внутрь аппарата.

💡 В нашем центре технической поддержки можно заказать специальные листы для очистки факса. Вставьте лист в автоподатчик документов. Нажмите кнопку **STOP**; лист будет выведен. Повторите эту операцию несколько раз.

- 1 Выньте бумагу из податчика бумаги и снимите с аппарата лоток для бумаги.
- 2 Откройте аппарат путем поднятия передней панели, для этого возьмитесь за ручку спереди аппарата и откиньте панель назад.

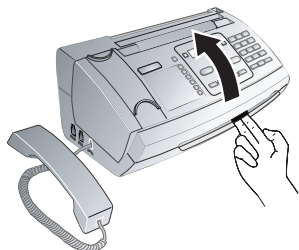

⚠ После открывания аппарата всегда надежно фиксируйте его крышку. Вы можете получить травму, если крышка упадет вниз, когда вы работаете внутри аппарата.

- 3 Откройте крышку сканера и крышку автоподатчика документов, для этого сначала нажмите на защелку (A) и затем на защелку (B) внутри аппарата. Крышка (C) опустится вниз.

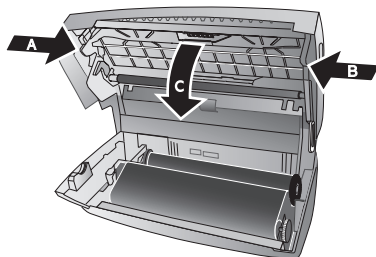

- 4 Чистой тканью без нажима протрите верхнюю часть стекла сканера (A) и нижнюю часть пленки податчика документов/сканера (= белая пластиковая пластина) (B).

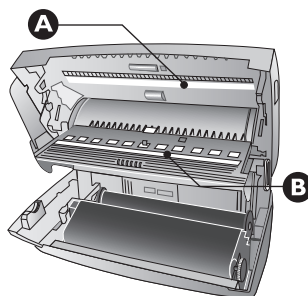

- 5 Очистите ролик подачи (A) и нижнюю сторону опорной площадки ролика подачи (B) с помощью мягкой безворсовой ткани, смоченной в очищенном спирте (крепость 96 процентов). Поворачивайте ролик подачи, вы должны очистить всю поверхность ролика подачи.

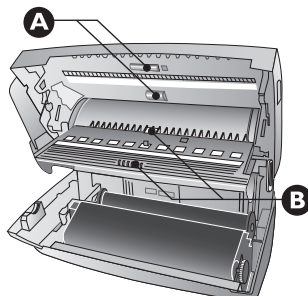

- 6 Закройте крышку сканера и крышку автоподатчика документов. Обе защелки должны надежно зафиксироваться на своих местах.

- 7 Поверните синюю шестерню вперед, чтобы натянуть красящую ленту. На красящей ленте не должно быть никаких складок.

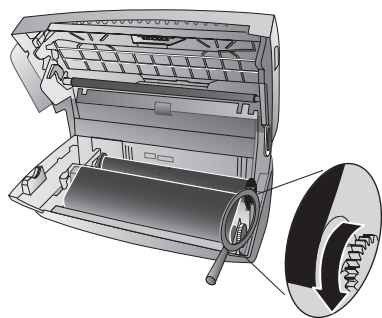

- 8 Закройте аппарат. Вставьте лоток для бумаги в проем, предусмотренный для него позади податчика бумаги. Снова загрузите бумагу.

Использование сервисных кодов

Сервисные коды удаляют все измененные настройки и возвращают аппарат в первоначальные заводские настройки. Может случиться так, что аппарат с измененными настройками будет работать не так, как предполагалось.

⚠ Используйте сервисный код только в случае крайней необходимости. Многие сервисные коды также удаляют сохраненные сообщения и записи телефонной книги.

- 1 Нажмите кнопку **OK**, **④⑤** и **OK**.

- 2 Введите сервисный код технического обслуживания:

⑦①①⑦ – Удаляет все измененные настройки и сохраненные данные. Аппарат возвращается в состояние заводских настроек по умолчанию и запускается процесс начальной установки.

⑦①④① – Удаляет все измененные настройки. Сохраненные данные и записи (пункты) телефонной книги не удаляются.

⑦②②⑦ – Удаляет сохраненные факсы, если возникли проблемы с их распечатыванием.

- 3 Подтвердите с помощью **OK**.

- 4 Прокрутите до указанного пункта с помощью клавиш **▲/▼** **ПОДТВЕРДИТЬ: ДА**.

- 5 Подтвердите с помощью **OK**.

⚠ Если вы ввели неправильный код, то вы можете отменить ввод с помощью клавиши **ПОДТВЕРДИТЬ: НЕТ**.

Выключение и включение питания

Если возникла проблема, которую не удается устранить с помощью описанных здесь указаний (смотрите также справочный текст ниже), то выполните следующие действия.

- 1 Отсоедините шнур электропитания от розетки.
- 2 Подождите не менее десяти секунд, затем вновь подключите шнур электропитания к сетевой розетке.
- 3 Если ошибка не устранена, обращайтесь в службу технической поддержки или к вашему поставщику. Выполните указания, выведенные на дисплей и в отчет об ошибках.

Общая информация	
На дисплее мигают время и дата.	Вы должны проверить текущее время и дату после кратковременного отказа питания. Подтвердите с помощью OK .
Проблемы при работе с факсами или печати	
Факс-сообщения имеют низкое качество.	Измените разрешение с РАЗРЕШ.: СТАНДАРТ на РАЗРЕШ.: ХОРОШЕЕ или РАЗРЕШ.: ФОТО . Измените контраст. Очистите сканер и щель подачи документов. Проверьте работу аппарата, скопировав тестовый документ. Если ваш аппарат исправен, то неполадки в факс-аппарате получателя.
Аппарат при передаче и печати создает на отпечатках черные линии.	Очистите сканер и щель подачи документов.
Чистая копия.	Загрузите документы в податчик лицевой стороной вверх.

Проблемы при работе с факсами или печати	
Прерывание процесса печати.	Застыла бумага или документ, закончилась бумага или красящая лента. Выполните указания, выведенные на дисплей и в отчет об ошибках. Возможна небольшая пауза после печати нескольких страниц. Аппарат автоматически продолжит процесс печати.
Отсутствует печать	Проверьте, что вы правильно загрузили и зажали бумагу. Рычаг справа от механизма податчика бумаги должен быть в заднем положении.
Документы подаются неправильно.	Очистите сканер и щель подачи документов.

Проблемы с соединением	
Устройство подаст один сигнал,потом короткая пауза и снова звуковой сигнал.	Это абсолютно нормально. Переключатель факса проверит вызов после первого звукового сигнала. Если это голосовой вызов устройство продолжить подавать сигнал.
не будет непрерывных звонков.	Проверьте установку устройства. Подсоедините телефонный кабель в розетку обозначенную LINE . Вставьте телефонную вилку в вашу телефонную розетку.
Факсовые сообщения постоянно прерывались.	Попробуйте отослать факс вручную. Нажмите ⏏ и наберите номер. Если получатель использует автоответчик,то дождитесь звукового сигнала. Нажмите START . Существует вероятность что автоответчик получателя не готов к приему сообщения.
Вы услышите звуковой сигнал в виде свистка или тишину в телефонной трубке.	Если поступает факсовое сообщение: Нажмите START на устройстве,также нажмите *5 на телефоне. Повесьте трубку.
Нет принятых факсовых сообщений или факсовых аудио сообщений на автоответчике.	Используя функцию 51,установите количество для переключателя факса на 4 и общее число количества звонков для автоответчика (зависит от модели) на 5 (смотри страница 39). Вы не можете одновременно использовать автоответчик (голосовую почту) и принимать факсовые сообщения(смотри страница 44).

Проблемы с беспроводным телефоном	
Дисплей показывает только заряд аккумулятора.	Проверьте работоспособность беспроводного телефона и его регистрацию на аппарате. Выключите беспроводный телефон. Откройте отсек аккумуляторных батареек телефона. Выньте аккумуляторные батарейки и затем снова установите их в телефон. Закройте отсек батареек и вновь включите беспроводный телефон.
Нет тона телефонной линии	Беспроводный телефон не зарегистрирован на аппарате или находится слишком далеко от аппарата.
Не удается включить беспроводный телефон.	Поместите беспроводный телефон в зарядную станцию.
Беспроводный телефон не удается включить после нахождения 12 секунд в зарядной станции.	Замените аккумуляторные батарейки беспроводного телефона (смотрите также раздел Техническое обслуживание, Страница 48).

14 Приложение

Технические характеристики

Габариты (Д × В × Ш)	313 × 129 × 197 мм
Плотность	1,9 кг
Электрическое питание	220–240 В - / 50–60 Гц
Потребляемая мощность	
В режиме ожидания	< 2,5 Вт
При передаче	< 20 Вт
Рекомендуемая внешняя температура	18–28 °С
Относительная влажность	20–80 % (без конденсации)

Стандарты

Безопасности	EN 60950-1
Излучения	EN 55022 Класс В
Помехоустойчивости	EN 55024

Сканер

Ширина сканирования	212 мм
Разрешение по горизонтали	8 точек/мм
..... Стандартно: 3,85 линий/мм	
..... Высокое: 7,7 линий/мм	

Память

Телефонная книга	до 200 записей
Голосовые сообщения	до 30 минут
Факсимильные сообщения	
..... до 50 страниц (стандартное тестовое письмо)	
Сообщения SMS	до 30 Сообщения SMS

Телефон

Тип подключения	Телефонная сеть общего пользования PSTN · мини АТС PABX
Режим набора номера	
Тоновый / импульсный набор (зависит от страны)	

Беспроводный телефон

Аккумуляторы	AAA · NiMH
Время разговора	до 10 часов
Режим ожидания	до 120 часов
Дальность	до 50 м (в здании)
..... до 300 м (на открытом воздухе)	

Бумага

Емкость	50 листов
Формат	A4 · 210 × 297 мм
Толщина	0,07–0,11 мм
Плотность	60–90 г/м ²

Автоподатчик документов

Емкость	10 листов
Ширина	148–212 мм
Длина	100–600 мм
Толщина	0,06–0,15 мм

Факс

Тип	Группа 3
Совместимость	ITU-T T.30
Сжатие данных	MH · MR
Модуляция	V.17 · V.21 · V.27ter · V.29
Скорость передачи	14.400 bps

Технические характеристики могут быть изменены без предварительного уведомления.



Символ CE обозначает соответствие Директивам ЕС, которые распространяются на данное изделие.



Являясь участником программы Energy Star, компания Sagem Communication Austria GmbH заявляет, что данный аппарат соответствует требованиям Energy Star в отношении эффективного энергопотребления.

ЗАЩИТА ОКРУЖАЮЩЕЙ СРЕДЫ: Защита окружающей среды – это одна из важнейших задач для компании Sagem. Группа компаний Sagem использует только экологически безопасные методы производства. Руководством компании было принято решение о внедрении строгих ограничений по экологической безопасности для своей продукции, включая их изготовление, эксплуатацию и утилизацию.



УПАКОВКА: Чтобы обеспечить повторное использование упаковочных материалов, пожалуйста, руководствуйтесь действующими правилами сортировки отходов.

ЭЛЕМЕНТЫ ПИТАНИЯ: Использованные элементы питания утилизируйте соответствующим образом.



ИЗДЕЛИЕ: Значок с перечеркнутым мусорным контейнером на Вашем изделии означает, что данное изделие относится к электрическому и электронному оборудованию и должно быть утилизировано в соответствии с особыми правилами.

Чтобы способствовать переработке отходов, повторному использованию утилизированных отходов электрического и электронного оборудования, а также защите окружающей среды и здоровья человека, европейские нормы требуют соблюдения одного из следующих вариантов утилизации оборудования:

- При покупке нового устройства, дилер обязан принять у Вас старое изделие.
- Отходы электрической и электронной техники также могут быть утилизированы на соответствующих пунктах сбора отходов.

Это руководство пользователя напечатано на вторичной переработанной бумаге, отбеленной без применения хлора. Это удовлетворяет требованиям самых строгих стандартов низкого воздействия на экологию. Использованную картонную коробку упаковки и упаковочные вкладыши из бумаги и картона можно утилизировать как отходы бумаги. Пластиковую пленку можно передать для вторичной переработки или утилизировать вместе с мусором, не предназначенным для вторичной переработки, это зависит от конкретных действующих правил в вашей стране.

Торговые марки: Различные названия, упоминаемые в этом руководстве, являются торговыми марками соответствующих компаний. Отсутствие символов ® и ™ не означает, что данные термины являются не зарегистрированными торговыми марками. Упоминание в руководстве названий других изделий сделано только для их идентификации, они могут быть торговыми марками соответствующих владельцев. Компания Sagem отказывается от каких-либо прав на такие марки.

Во многих странах запрещено воспроизведение определенных документов (например, путем сканирования, печати, копирования). Указанный ниже список подобных документов не претендует на полноту, он является только общим обзором. В случае сомнений посоветуйтесь с юристом.

- Паспорта (персональные идентификационные документы)
- Разрешения на въезд и выезд (иммиграционные документы)
- Документы о военной службе
- Банкноты, дорожные чеки, платежные поручения
- Почтовые марки, налоговые марки (погашенные или непогашенные)
- Документы о залогах, депозитные сертификаты, долговые обязательства
- Документы, защищенные авторским правом

Выполняйте все законодательные требования вашей страны относительно юридической силы переданных по факсу документов - в частности относительно действительности подписей, соблюдения крайних сроков доставки или искажений, возникающих из-за ухудшения качества при передаче и т.д.

Не забывайте о соблюдении всех законодательных требований вашей страны относительно конфиденциальности телекоммуникаций и защиты данных.

Это изделие предназначено для эксплуатации в аналоговой коммутируемой телефонной сети общего пользования (PSTN) в стране, указанной на упаковке. Использование изделия в других странах может привести к ошибкам и неполадкам при работе.

Более подробную информацию можно получить в центре технической поддержки в вашей стране. Если в вашем аппарате возникнут проблемы, то следует прежде всего обращаться к поставщику.

Ни компания Sagem, ни ее отделения не несут никакой ответственности перед покупателем этого изделия или третьей стороной за ущерб, повреждение, расходы

или затраты, понесенные покупателем или третьей стороной в результате несчастного случая, неправильного или не надлежащего использования этого изделия или внесения в него несанкционированных изменений, ремонта или передачи этого изделия или несоблюдение указаний компании Sagem по эксплуатации и техническому обслуживанию.

Компания Sagem не несет никакой ответственности за любой ущерб или проблемы, возникающие из-за использования любых принадлежностей или расходных материалов, отличных от тех, которые обозначены как оригинальные изделия Sagem или изделия, рекомендованные компанией Sagem.

Компания Sagem не несет никакой ответственности за любой ущерб, возникающий из-за электромагнитных помех, связанных с использованием любых интерфейсных кабелей, отличающихся от тех, которые предназначены для изделий компании Sagem.

Все права защищены. Никакую часть этой публикации нельзя воспроизводить, хранить в архивной системе или передавать в любом формате и любыми средствами, в том числе электронными, механическими, путем фотокопирования, записи и любыми другими без предварительного получения письменного разрешения от компании Sagem. Указанная здесь информация относится только к данному изделию. Компания Sagem не несет ответственности в случае применения этой информации к другим изделиям.

Руководство пользователя является документом, который ни какой степени нельзя рассматривать в качестве договора.

Возможно наличие опечаток, типографских ошибок и изменений.

Copyright © 2007 Sagem Communication Austria GmbH

Электронная почта: dti.faxinfo@sagem.com

Интернет: www.sagem.com

SAGEM COMMUNICATION (SAFRAN Group)

Broadband Business Group
Printing Terminals

Headquarters : Le Ponant de Paris
27, rue Leblanc · 75015 Paris · FRANCE
Tél. : +33 1 58 11 77 00 · Fax : +33 1 58 11 77 50 · www.sagem.com
Limited company · Capital 300.272.000 Euros · 480 108 158 RCS PARIS
Sagem is a registered brand of SAFRAN Group

PPF 685 · 695

RU

252742872-D

